

Hisense

life reimagined

NÁVOD K OBSLUZE

Před použitím tohoto přístroje si důkladně přečtěte tento návod a uschovejte jej pro budoucí použití.

RQ5P470SMIE RQ5P470SMFE

CS

Čeština

Obsah

Děkujeme, že jste si vybrali výrobek značky Hisense. Jsme si jisti, že vám naše nová chladnička bude vyhovovat a bude se vám dobře používat. Před použitím spotřebiče však doporučujeme pečlivě si přečíst návod k použití, který obsahuje podrobnosti o instalaci a používání výrobku. Tento návod si uschovejte pro budoucí použití.

Bezpečnostní a výstražné informace.....	01
Instalace nového spotřebiče.....	13
Popis spotřebiče.....	17
Ovládací prvky displeje.....	18
Připojení chladničky k síti Wi-Fi.....	23
Používání spotřebiče.....	25
Čištění a péče.....	28
Užitečné rady a tipy.....	30
Řešení problémů.....	32
Likvidace spotřebiče.....	36
Návrh použití spotřebiče.....	37

Bezpečnostní a výstražné informace

Pro vaši bezpečnost a k zajištění správného používání si před instalací a prvním použitím spotřebiče pečlivě přečtete tento návod k použití, včetně jeho pokynů a varování. Aby se předešlo zbytečným chybám a nehodám, je důležité, aby všechny osoby, které spotřebič používají, byly důkladně seznámeny s jeho obsluhou a bezpečnostními prvky. Tento návod si uschovejte a ujistěte se, že zůstane u spotřebiče v případě jeho přemístění nebo prodeje, aby každý, kdo jej bude používat po celou dobu jeho životnosti, byl řádně informován o jeho používání a bezpečnostních upozorněních. K zamezení ohrožení života a majetku dodržujte bezpečnostní opatření uvedená v tomto návodu k použití, protože výrobce neodpovídá za škody způsobené opomenutím.



Bezpečnost dětí a dalších zranitelných osob

Podle normy EN

Tento spotřebič mohou používat děti od 8 let a starší a osoby se sníženými fyzickými, smyslovými nebo duševními schopnostmi nebo s nedostatkem zkušeností a znalostí, pokud jsou pod dohledem nebo byly poučeny o bezpečném používání spotřebiče a rozumí souvisejícím nebezpečím. Děti si se spotřebičem nesmí hrát. Čištění a uživatelskou údržbu nesmí provádět děti bez dozoru.



Bezpečnost dětí a dalších zranitelných osob

Podle normy IEC

Tento spotřebič není určen pro použití osobami (včetně dětí) se sníženými fyzickými, smyslovými nebo duševními schopnostmi nebo s nedostatkem zkušeností a znalostí, pokud nejsou pod dohledem osoby odpovědná za jejich bezpečnost neposkytla dohled nebo je tato osoba nepoučila o používání spotřebiče. Děti by měly být pod dohledem a mělo by být zajištěno, aby si se spotřebičem nehrály.

Všechny obaly uchovávejte mimo dosah dětí, protože hrozí nebezpečí udušení.

Při vyřazení spotřebiče z provozu a jeho likvidaci vytáhněte zástrčku ze zásuvky, odřízněte přívodní kabel (co nejbližší spotřebiči) a odstraňte dvířka, abyste zabránili úrazu elektrickým proudem hrajících si dětí nebo aby se v nich zavřely.

Pokud má tento spotřebič s magnetickým těsněním dveří nahradit starší spotřebič s pružinovým zámkem (západkou) na dveřích nebo víku, před likvidací starého spotřebiče se ujistěte, že je pružinový zámek nepoužitelný. Zabráníte tak tomu, aby se stal smrtící pastí pro dítě.



Obecná bezpečnost

• VAROVÁNÍ

Tento spotřebič je určen pro použití v domácnosti a podobných aplikacích, jako jsou např. 1. kuchyňské prostory pro zaměstnance v obchodech, kancelářích a jiných pracovních prostředích; 2. domy na farmách a pro klienty v hotelech, motelech a jiných obytných prostorech;

1. prostředí typu penzion se snídaní;
2. stravování a podobné nemaloobchodní použití.

• VAROVÁNÍ

V tomto spotřebiči neskladujte výbušné látky, například aerosolové nádoby s hořlavým hnacím plynem.

• VAROVÁNÍ

Pokud je přívodní kabel poškozen, musí být vyměněn výrobcem, jeho servisním zástupcem nebo podobně kvalifikovanou osobou, aby se zabránilo nebezpečí.

• VAROVÁNÍ

Udržujte větrací otvory ve skříni spotřebiče nebo ve vestavěné konstrukci bez překážek.



Varování: Nebezpečí požáru/hořlavé materiály



Obecná bezpečnost

- **VAROVÁNÍ**

Nepoužívejte mechanická zařízení ani jiné prostředky k urychlení procesu odmrazování než prostředky doporučené výrobcem.

- **VAROVÁNÍ**

Nepoškozujte chladicí okruh.

- **VAROVÁNÍ**

Uvnitř prostoru pro skladování potravin ve spotřebiči nepoužívejte elektrické spotřebiče, pokud nejsou typu doporučeného výrobcem.

- **VAROVÁNÍ**

Chladivo a izolační plyn jsou hořlavé. Při likvidaci spotřebiče postupujte pouze v autorizovaném středisku pro likvidaci odpadu. Nevystavujte jej plameni.

- **VAROVÁNÍ**

Při umísťování spotřebiče dbejte na to, aby nedošlo k zachycení nebo poškození přívodního kabelu.

Bezpečnostní a výstražné informace

Obecná bezpečnost

• **VAROVÁNÍ**

Na zadní straně spotřebiče neumísťujte více přenosných zásuvek nebo přenosných napájecích zdrojů.

Výměna světelných zdrojů

• **VAROVÁNÍ**

Uživatel nesmí vyměňovat světelné zdroje! Pokud jsou zdroje osvětlení poškozené, obraťte se na zákaznickou linku a požádejte o pomoc. Toto upozornění se týká pouze chladniček, které obsahují světelné zdroje.

Chladivo

V chladicím okruhu spotřebiče je obsaženo chladivo izobuten (R600a), což je zemní plyn s vysokou úrovní ekologické snášenlivosti, který je však hořlavý. Při přepravě a instalaci spotřebiče dbejte na to, aby nedošlo k poškození žádné ze součástí chladicího okruhu. Chladivo (R600a) je hořlavé.

Chladivo

- **VAROVÁNÍ**

Chladničky obsahují chladivo a plyny v izolaci. Chladivo a plyny musí být odborně zlikvidovány, protože mohou způsobit poranění očí nebo vznícení. Před řádnou likvidací se ujistěte, že nedošlo k poškození trubek chladicího okruhu.

- **VAROVÁNÍ**

Nebezpečí požáru/hořlavé materiály Pokud dojde k poškození chladicího okruhu:

1. Vyhněte se otevřenému ohni a zdrojům vznícení.
2. Důkladně větrejte místnost, ve které je spotřebič umístěn.

Je nebezpečné měnit specifikace nebo jakkoli upravovat tento výrobek. Jakékoli poškození kabelu může způsobit zkrat, požár a/nebo úraz elektrickým proudem.



Elektrická bezpečnost

1. Napájecí kabel nesmí být prodlužován.
2. Zkontrolujte, zda není zástrčka rozdrcená nebo poškozená. Rozdrcená nebo poškozená zástrčka se může přehřát a způsobit požár.
3. Ujistěte se, že máte přístup k hlavní zástrčce spotřebiče.
4. Netahejte za hlavní kabel.
5. Pokud je zásuvka uvolněná, nezasouvejte zástrčku do zásuvky. Hrozí nebezpečí úrazu elektrickým proudem nebo požáru.
6. Spotřebič nesmí být provozován bez krytu lampy vnitřního osvětlení.
7. Chladnička se používá pouze při napájení jednofázovým střídavým proudem 220~240V/50Hz. Pokud je kolísání napětí v oblasti uživatele tak velké, že napětí přesahuje výše uvedený rozsah, z bezpečnostních důvodů nezapomeňte na chladničku použít střídavý automatický regulátor napětí o výkonu vyšším než 350W. Chladnička musí být připojena do speciální zásuvky místo běžné zásuvky s jinými elektrickými spotřebiči. Její zástrčka musí odpovídat zásuvce s uzemňovacím vodičem.

Bezpečnostní a výstražné informace

Denní použití

- Ve spotřebiči neskladujte hořlavé plyny nebo kapaliny, hrozí nebezpečí výbuchu.
- Ve spotřebiči nepoužívejte žádné elektrické spotřebiče (např. elektrické výrobníky zmrzliny, mixéry apod.).
- Při odpojování vždy vytáhněte zástrčku ze zásuvky, netahejte za kabel.
- Nepokládejte horké předměty do blízkosti plastových součástí tohoto spotřebiče.
- Tato chladnička není určena k použití jako vestavný spotřebič.
- Nepokládejte potraviny přímo proti výstupu vzduchu na zadní stěně.
- Balené zmrazené potraviny skladujte v souladu s pokyny výrobce zmrazených potravin.
- Je nutné důsledně dodržovat doporučení výrobce spotřebičů pro skladování. Viz příslušné pokyny pro skladování.
- Do mrazicího oddílu neukládejte sycené nebo perlivé nápoje, protože na nádobu vzniká tlak, který může způsobit její explozi a následné poškození spotřebiče.
- Mražené potraviny mohou při konzumaci přímo z mrazicího oddílu způsobit popáleniny mrazem.

Bezpečnostní a výstražné informace

- Spotřebič nevystavujte přímému slunečnímu záření. Hořící svíčky, lampy a jiné předměty s otevřeným ohněm udržujte mimo dosah spotřebiče, aby nedošlo k jeho zapálení.
- Spotřebič je určen k uchovávání potravin a/nebo nápojů v běžné domácnosti v souladu s vysvětlením v úvodu tohoto návodu. Spotřebič je těžký. Při jeho přemísťování je třeba dbát zvýšené opatrnosti.
- Nevjímejte ani se nedotýkejte předmětů z mrazicího oddílu, pokud máte vlhké/mokrý ruce, protože by mohlo dojít k odřeninám pokožky nebo k popálení mrazem/popálení mrazákem.
- Nikdy nepoužívejte podstavec, zásuvky, dvířka apod. k postavení nebo jako podpěry.
- Zmrazené potraviny se po rozmrazení nesmí znovu zmrazovat.
- Nekonzumujte ledové nanuky nebo kostky ledu přímo z mrazáku, protože mohou způsobit popálení úst a rtů mrazem.
- Aby nedošlo k pádu předmětů a zranění nebo poškození spotřebiče, nepřetěžujte dveřní police a nekládejte do zásuvek příliš mnoho potravin.
- Potraviny je třeba před uložením do chladničky zabalit do sáčků. Kapaliny je třeba skladovat v lahvích nebo uzavřených nádobách, aby se zabránilo rozlítí, protože konstrukce a výrobku se špatně čistí.

Bezpečnostní a výstražné informace

- Abyste mohli snímat teplotu a vlhkost v blízkosti spotřebiče a zajistit jeho lepší provoz, přidejte čidla teploty a vlhkosti mimo skříňku spotřebiče.

Upozornění! Péče a čištění

- Před údržbou spotřebič vypněte a odpojte síťovou zástrčku od zásuvky.
- Spotřebič nečistěte kovovými předměty, parním čističem, éterickými oleji, organickými rozpouštědly nebo abrazivními čisticími prostředky.
- K odstranění námrazy ze spotřebiče nepoužívejte ostré předměty. Používejte plastovou škrabku.

Bezpečnostní a výstražné informace

Důležité pokyny pro instalaci

- Při elektrickém připojení postupujte pečlivě podle pokynů uvedených v tomto návodu. Spotřebič vybalte a zkontrolujte, zda není poškozený.
- Pokud je spotřebič poškozený, nepřipojujte jej. Případné poškození neprodleně nahláste v místě, kde jste jej zakoupili. V takovém případě si ponechte obal.
- Před připojením spotřebiče je vhodné počkat alespoň čtyři hodiny, aby se olej vrátil zpět do kompresoru.
- Kolem spotřebiče by měla být dostatečná cirkulace vzduchu. Nedostatečná cirkulace vede k přehřívání. Abyste dosáhli dostatečného větrání, postupujte podle pokynů příslušných pro instalaci.
- Zadní strana výrobku by pokud možno neměla být příliš blízko stěny, aby se nedotýkala teplých částí (kompresor, kondenzátor) nebo se jich nedotýkala, aby se zabránilo nebezpečí požáru, dodržujte pokyny týkající se instalace.
- Spotřebič nesmí být umístěn v blízkosti radiátorů nebo sporáků.
- Po instalaci spotřebiče se ujistěte, že je síťová zástrčka přístupná.
- Vysílací frekvenční pásmo (pásma) a maximální povolený vysílací výkon v provozním frekvenčním pásmu (pásmech): 2400–2483,5MHz, méně nebo rovno 20dBm.
- Toto zařízení by mělo být instalováno a provozováno v minimální vzdálenosti 20cm mezi radiátorem a vaším tělem.

Bezpečnostní a výstražné informace

Servis

- Veškeré elektrikářské práce potřebné k servisu spotřebiče by měl provádět kvalifikovaný elektrikář nebo kompetentní osoba.
- Tento výrobek musí být servisován v autorizovaném servisním středisku a musí být použity pouze originální náhradní díly.
 1. Pokud je spotřebič beznámrazový.
 2. Pokud spotřebič obsahuje mrazicí oddíl.
- Servisní poznámky pro Queensland: V Queenslandu musí autorizovaný servisní pracovník vlastnit oprávnění k práci s plynem pro uhlovodíková chladiva, aby mohl provádět servis nebo opravy, které zahrnují odstranění krytů.



Poznámka

Děti ve věku od 3 do 8 let mohou nakládat a vykládat chladicí zařízení. (Toto ustanovení platí pouze pro oblast EU.)

Instalace nového spotřebiče

Před prvním použitím spotřebiče byste si měli uvědomit následující rady.

Odvětrávání spotřebiče

Aby se zvýšila účinnost chladicího systému a ušetřila energie, je nutné zajistit kvalitní větrání v okolí spotřebiče pro odvod tepla. Z tohoto důvodu by měl být kolem chladničky k dispozici dostatečný volný prostor.

Navrhňte:

Doporučuje se, aby od zadní strany chladničky ke stěně bylo alespoň 50mm volného prostoru, od její horní části alespoň 100mm, od jejího boku ke stěně alespoň 50mm a vpředu volný prostor, aby se dveře mohly otevřít do úhlu 165°. Viz následující schémata. Viz níže uvedená schémata.

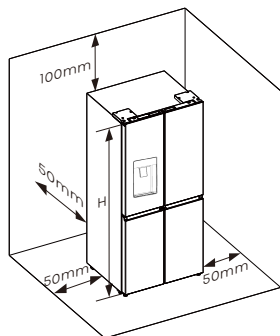

Příslušné informace (mm)

W	D	H	W1	W2	W3	D1	D2
794	698	1785	790	827	1505	610	1043

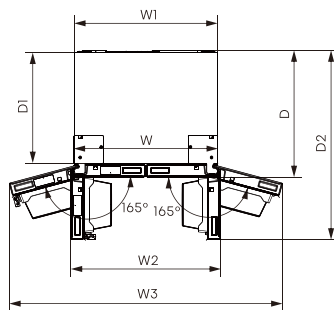

Poznámka

Tento spotřebič funguje dobře v klimatické třídě SN až T. Nemusí fungovat správně, pokud je dlouhodobě ponechán při teplotě vyšší nebo nižší než uvedený rozsah.

Klimatická třída	Okolní teplota
SN	+10°C až +32°C
N	+16°C až +32°C
ST	+16°C až +38°C
T	+16°C až +43°C

Spotřebič postavte na suché místo, aby nedošlo k jeho poškození vysokou vlhkostí. Spotřebič uchovávejte mimo dosah přímého slunečního záření, deště nebo mrazu. Spotřebič postavte mimo dosah zdrojů tepla, jako jsou kamna, ohně nebo topná tělesa.

Instalace nového spotřebiče

Vyrovnání spotřebiče (je-li třeba)

- Pro dostatečné vyrovnání a cirkulaci vzduchu ve spodní zadní části spotřebiče může být nutné upravit spodní nožičky. Můžete je nastavit ručně nebo pomocí vhodného klíče.
- Aby se dvířka mohla sama zavřít, nakloňte horní část dozadu asi o 15mm otočením nastavitelných nožiček.
- Kdykoli budete chtít spotřebič přemístit, nezapomeňte nožičky otočit zpět nahoru, aby bylo možné spotřebičem volně pohybovat. Po přemístění spotřebič znovu nainstalujte.

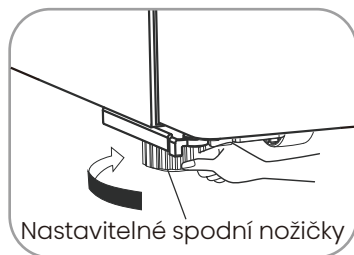
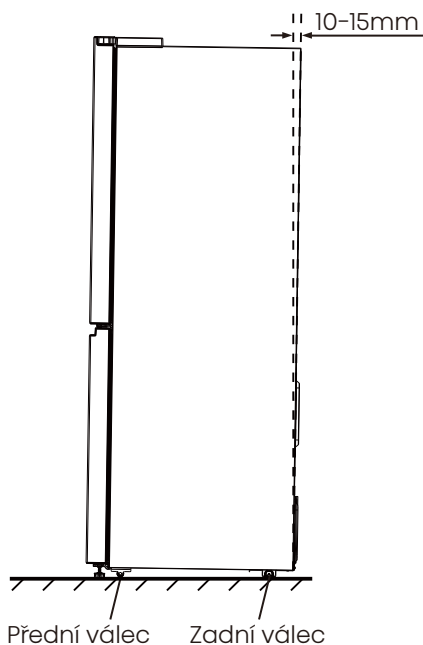

! Varování

- Pro správnou instalaci musí být tato chladnička umístěna na rovném povrchu z tvrdého materiálu, který je ve stejné výšce jako zbytek podlahy. Tento povrch by měl být dostatečně pevný, aby unesl plně naloženou chladničku.
- Válečky, které nejsou kolečky, by se měly používat pouze pro pohyb vpřed nebo vzad. Pohybem chladničky do stran můžete poškodit podlahu a kolečka.
- Po umístění chladničky doporučujeme nastavit obě spodní nožičky tak, aby se dotýkaly země.

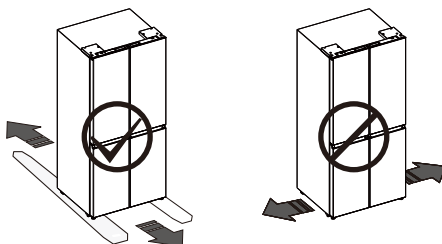

Instalace nového spotřebiče



V případě, že jsou přístupové dveře vašeho domu příliš úzké, aby jimi chladnička prošla, dveře odstraňte.



Varování

- Před demontáží dveří odpojte napájení.
- Před zahájením provozu znovu připojte zemnicí vodič.
- V opačném případě by mohlo dojít k usmrcení nebo úrazu elektrickým proudem.

Potřebné nástroje (Nejsou součástí balení):

	
Imbusový klíč (5/32", 4mm)	Klíč (5/16", 8mm)
	
Šroubovák Phillips	

Demontáž dveří (v případě potřeby)

1. Při zavřených dveřích odstraňte 4 šrouby držící horní kryty (1) pomocí šroubováku Phillips (+) a poté sejměte horní kryt.

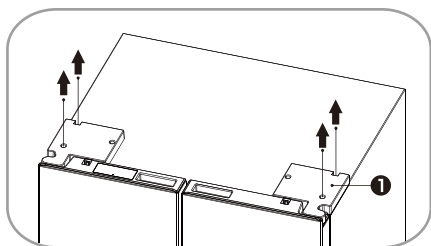

2. Pomocí klíče (5/16", 8mm) odstraňte šrouby (2) upevněné na horních závěsech a křížovým šroubovákem (+) odstraňte zemnicí šroub (3) připevněný k závěsu. Odstraňte horní levý a pravý závěs dveří (4).

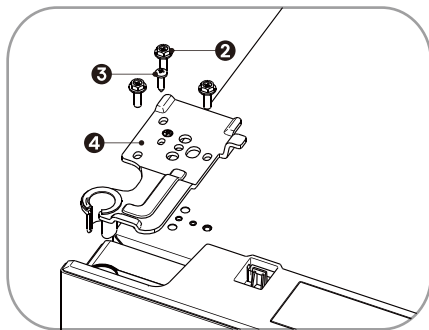

3. K otevření dveří o více než 90° použijte obě ruce. Zvedněte je a sundejte.

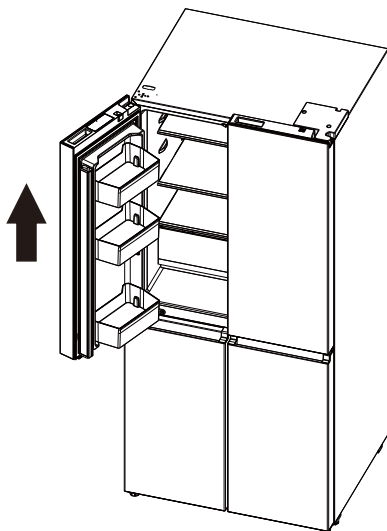

Instalace nového spotřebiče

4. Pomocí imbusového klíče (5/32", 4mm) odstraňte šrouby (5) připevněné na prostředních závěsech. Demontujte prostřední levý a pravý závěs (6).

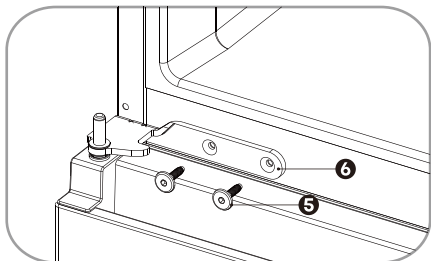

Opětovná montáž dveří

Chcete-li znovu namontovat dvířka poté, co jste spotřebič přemístili na jeho konečné místo, sestavte díly v opačném pořadí.

Popis spotřebiče

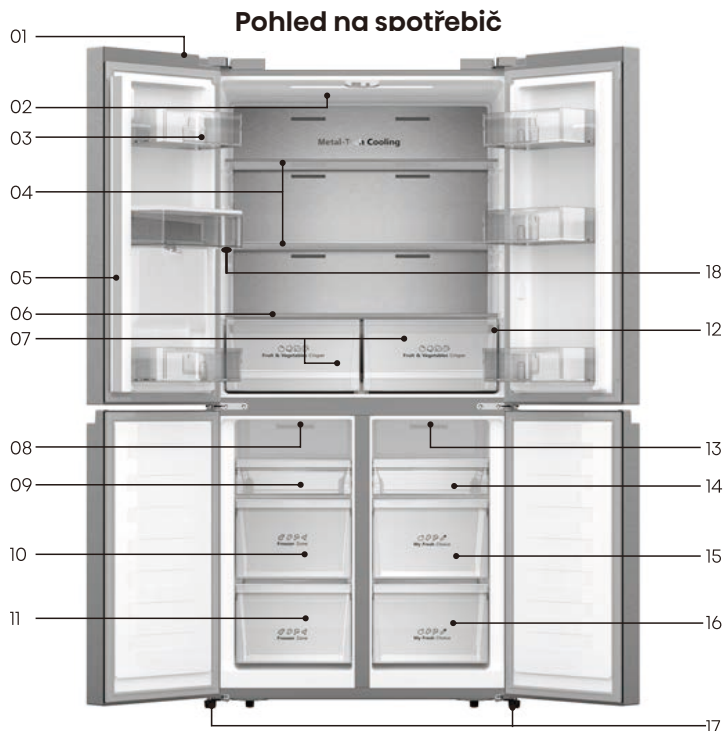

- 01. Modul Wi-Fi
- 02. Horní LED světlo chladničky
- 03. Stojany ve dveřích chladničky
- 04. Skleněné police
- 05. Vertikální přepážka
- 06. Kryt přihrádky na ovoce a zeleninu
- 07. Zásobník na ovoce a zeleninu
- 08. Horní LED světlo mrazničky
- 09. Zásobník do mrazničky

- 10. Prostřední zásuvka v mrazáku
- 11. Spodní zásuvka mrazničky
- 12. Ovládací panel
- 13. Horní LED světlo sklápěcího oddílu
- 14. Vanička výklopné přihrádky
- 15. Prostřední zásuvka výklopné přihrádky
- 16. Spodní zásuvka výklopné přihrádky
- 17. Vyrovnávací noha
- 18. Zásobník na vodu



Poznámka

Vzhledem k tomu, že se naše výrobky průběžně vyvíjejí, může se vaše chladnička mírně lišit od tohoto návodu k použití, ale její funkce a použití zůstávají stejné.

Chcete-li dosáhnout co nejlepší energetické účinnosti výrobku, umístěte všechny police a zásuvky do původní polohy podle obrázku výše.

Ovládací prvky displeje

Spotřebič používejte podle následujících předpisů pro ovládání, váš spotřebič je vybaven odpovídajícími funkcemi a režimy, které jsou zobrazeny na níže uvedených obrázcích.

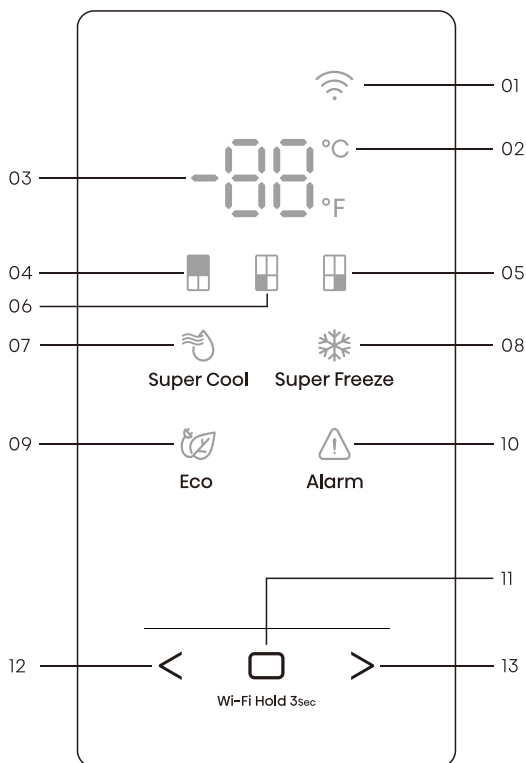

- | | |
|--|---|
| 01. Ikona Wi-Fi | 08. Ikona Super Freeze |
| 02. Ukazatel stupňů Celsia a Fahrenheita | 09. Ekologická ikona |
| 03. Teplotní oblast | 10. Ikona alarmu |
| 04. Ikona chladničky | 11. Potvrzení ovládání |
| 05. Ikona My Fresh Choice | 12. Ovládací prvek pro výběr funkcí: Levý ovládací prvek |
| 06. Ikona mrazničky | 13. Ovládací prvek pro výběr funkcí: Pravý ovládací prvek |
| 07. Ikona Super Cool | |

Ovládací prvky displeje



Poznámka

- Po zapnutí spotřebiče se všechny ikony na panelu displeje rozsvítí na 3 sekundy a ozve se zvukový signál.
- Všechny ikony zhasnou, pokud se nedotknete žádného tlačítka a všechny dveře zůstanou zavřené po dobu jedné minuty.
- Ovládací panel se rozsvítí, když jsou dvířka otevřená nebo když se dotknete jakéhokoli tlačítka.
- Při nastavení chladničky na vysokou teplotu probíhá rozklad potravin rychleji. Pro optimální uchování potravin doporučujeme při prvním spuštění chladničky nastavit teplotu chladničky na 4°C (39°F), teplotu mrazničky na -18°C (0°F) a teplotu My Fresh Choice na -7°C (19°F).

Upozornění!

- Teplota znamená pouze průměrnou teplotu celé chladicí skříně. Teploty uvnitř jednotlivých oddílů se mohou lišit od teplot zobrazených na panelu v závislosti na množství uložených potravin a na místě, kde je chladnička umístěna. Kromě toho se bude lišit skutečná teplota z vyššího a nižšího prostoru.



„Přepínání stupňů Celsia a Fahrenheita“

1. Opakovaně stiskněte tlačítko „<“ nebo „>“, dokud nezačne blikat ukazatel stupně Celsia/Fahrenheita „°C“ nebo „°F“.
2. Stiskněte poprvé potvrzovací ovladač „□“ a „°C“ nebo „°F“ se vždy rozsvítí. Poté se při každém stisknutí potvrzovacího ovladače „□“ přepne teplota mezi °C a °F a v oblasti teploty se zobrazí nastavená hodnota teploty příslušné jednotky.



„Regulace teploty chladničky“

1. Opakovaně stiskněte tlačítko „<“ nebo „>“, dokud nezačne blikat ikona chladničky „■“.
2. Stiskněte poprvé potvrzovací tlačítko „□“ a ikona chladničky „■“ bude vždy svítit. Poté opakovaným stisknutím potvrzovacího ovladače „□“ projdete dostupné nastavení teploty od 8°C do 2°C, pokud jste nastavili typ teploty na stupeň Celsia.

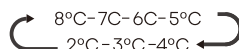

Ovládací prvky displeje

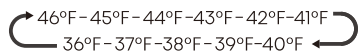

Pokud jste nastavili typ teploty na Fahrenheita, nastavení teploty se cyklicky mění od 46°F do 36°F.



Poznámka: Každým stisknutím tlačítka se teplota sníží o jeden stupeň.

„Regulace teploty v mrazničce“

1. Opakovaně stiskněte tlačítko „<“ nebo „>“, dokud nezačne blikat ikona mrazničky .

2. Stiskněte poprvé potvrzovací tlačítko  a ikona mrazničky  bude vždy svítit. Poté opakovaným stisknutím potvrzovacího ovladače „“ projdete dostupné nastavení teploty od -14°C do -24°C, pokud jste nastavili typ teploty na stupeň Celsia.

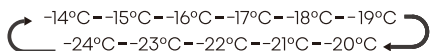



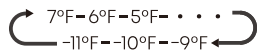

Pokud jste nastavili typ teploty na Fahrenheita, nastavení teploty se cyklicky mění od 7°F do -11°F.



Poznámka: Každým stisknutím tlačítka se teplota sníží o jeden stupeň.

„Ovládání teploty My Fresh Choice“

1. Opakovaně stiskněte tlačítko „<“ nebo „>“, dokud nezačne blikat ikona My Fresh Choice .

2. Stiskněte poprvé potvrzovací ovládací prvek „“ a ikona My Fresh Choice  bude vždy svítit. Poté opakovaným stisknutím potvrzovacího ovladače „“ projdete dostupné nastavení teploty od 5°C do -18°C, pokud jste nastavili typ teploty na stupeň Celsia.

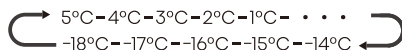

Pokud jste nastavili typ teploty na Fahrenheita, nastavení teploty se cyklicky mění od 41°F do 0°F.

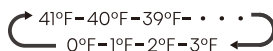



Poznámka: Každým stisknutím tlačítka se teplota sníží o jeden stupeň.

„Super Cool“

Funkce Super Cool pomáhá udržet potraviny uložené v chladničce na nastavené teplotě v období vysoké spotřeby, velkého množství potravin nebo dočasně vysoké teploty v místnosti. Funkce Super Cool sníží teplotu v prostoru chladničky na 2°C (36°F), aby se potraviny ochladily.

1. Opakovaně stiskněte tlačítko „<“ nebo „>“, dokud nezačne blikat ikona Super Cool .

2. Stisknutím potvrzovacího ovladače „“ zapnete nebo vypnete funkci Super Cool. Když je funkce Super Cool zapnutá, rozsvítí se ikona .

Ovládací prvky displeje

3. Při nastavení teploty chladničky se funkce Super Cool vypne a nastavení teploty se vrátí na předchozí nastavení.

Poznámka: Funkce Super Cool se automaticky vypne po 6 hodinách.



„Super Freeze“

Funkce Super Freeze pomáhá udržet teplotu potravin uložených v mrazničce jako nastavenou v období vysoké spotřeby, velkého množství potravin nebo dočasně vysoké teploty v místnosti. Funkce Super Freeze sníží teplotu v mrazičím prostoru na -24°C (-11°F), aby se potraviny rychleji zmrazily.

1. Opakovaně stiskněte tlačítko „<“ nebo „>“, dokud nezačne blikat ikona Super Freeze „❄“.
2. Stisknutím potvrzovacího tlačítka „□“ zapnete nebo vypnete funkci Super Freeze. Když je funkce Super Freeze zapnutá, rozsvítí se ikona „❄“.
3. Při nastavení teploty mrazničky se funkce Super Freeze vypne a nastavení teploty se vrátí na předchozí nastavení.

Poznámka: Funkce Super Freeze se automaticky vypne po 52 hodinách.



Upozornění

Při výběru funkce Super Freeze dbejte na to, aby v mrazičím prostoru nebyly žádné nápoje v lahvích nebo plechovkách (zejména sycené nápoje). Lahve a plechovky mohou explodovat.



„Eco“

Díky funkci Eco pracuje chladnička v úsporném režimu, který je užitečný pro snížení spotřeby energie v době vaší nepřítomnosti.

1. Opakovaně stiskněte tlačítko „<“ nebo „>“, dokud nezačne blikat ikona Eco „🌿“.
2. Stisknutím potvrzovacího ovladače „□“ zapnete nebo vypnete funkci Eco. Když je funkce Eco zapnutá, rozsvítí se ikona „🌿“.
3. Při nastavování teploty v chladničce nebo mrazničce se funkce Eco vypne a nastavení teploty se vrátí na předchozí nastavení.



Poznámka: Když je zapnutá funkce Eco, teplota chladničky se automaticky přepne na 6°C (43°F) a teplota mrazničky se automaticky přepne na -17°C (1°F).

Ovládací prvky displeje



„Alarm otevřených dveří“

Pokud jsou dveře otevřené déle než 2 minuty, na ovládacím panelu se zobrazí „dr“, ikona „“ začne blikat a bzučák se ozve 3x každou minutu po dobu 8 minut.

Při současném stisknutí a podržení tlačítek „“ a „>“ po dobu tří sekund během alarmu dveří se rozsvítí ikona „“ a bzučení ustane. Zavřením dveří ikona „“ zhasne a bzučení se zastaví.

„Demo režim“

Demo režim je určen pro vystavení v obchodě a zabraňuje tomu, aby chladnička vytvářela chladný vzduch. V tomto režimu vypnutého chlazení se může zdát, že chladnička pracuje, ale nevytváří chladný vzduch.

Pokud vstoupíte do režimu Demo, v oblasti teploty se zobrazí „“. Chcete-li vypnout demo režim, stiskněte a podržte současně tlačítka „<“ a „>“ po dobu 5 sekund a bzučák vydá dlouhý zvuk.

Poznámka: Demo režim zůstane zapnutý, i když se chladnička vypne. Pokud spotřebitelé vstoupí do tohoto režimu neúmyslnou operací, měli byste jej co nejdříve opustit, protože chladnička se v tomto režimu neochladí, což způsobí zkažení potravin.

Připojení chladničky k síti Wi-Fi

Aplikace ConnectLife

ConnectLife je aplikace pro chytrou domácnost, která umožňuje komunikovat s chytrými spotřebiči pomocí chytrého telefonu nebo tabletu.

Instalace

1. V chytrém telefonu otevřete Apple App Store (iOS) nebo Google Play Store (Android).
2. Vyhledejte aplikaci „ConnectLife“. Zobrazí se aplikace s následující ikonou:



3. Stáhněte si a nainstalujte aplikaci ConnectLife, kterou poskytuje společnost ConnectLife, LLC. Případně můžete pomocí chytrého telefonu nebo tabletu naskenovat následující QR kód a najít aplikaci ConnectLife:



Poznámka:

- Vzdálenost mezi spotřebičem a směrovačem Wi-Fi může mít vliv na výkon. Pokud jsou od sebe příliš daleko, může spárování spotřebiče selhat nebo trvat déle.



- Spotřebič podporuje pouze síť Wi-Fi 2,4 GHz. SSID sítě Wi-Fi musí být viditelné.
- Okolní bezdrátové prostředí (jiná připojená zařízení) může ovlivnit výkon sítě.
- Připojení spotřebiče k síti Wi-Fi může mít výpadky způsobené vnějšími faktory, například prostředím domácí sítě nebo poskytovatelem internetových služeb.

Připojení chladničky

Po instalaci aplikace ConnectLife se přihlaste nebo si vytvořte účet a postupujte podle následujících kroků:

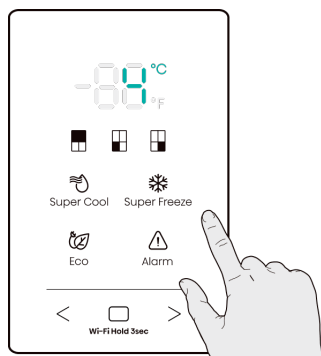
1. Stisknutím libovolného tlačítka na ovládacím panelu spotřebiče aktivujte. Připravenost poznáte podle toho, že se ovládací panel rozsvítí.



2. Stiskněte a podržte tlačítko „“ po dobu 3 sekund, dokud neuslyšíte zvukový signál a neuvídnete blikat kontrolku „“.

Připojení chladničky k síti Wi-Fi

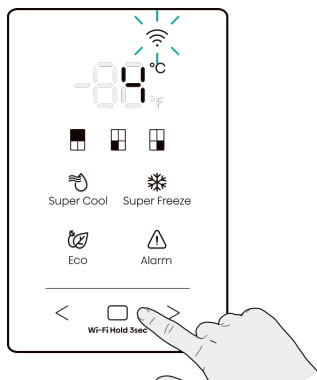

- Po resetování se spotřebič automaticky přepne do režimu párování.
- Svítící kontrolka Wi-Fi signalizuje úspěšné připojení spotřebiče k domácí síti.

3. Ujistěte se, že je v telefonu povolena funkce Bluetooth, a otevřete aplikaci ConnectLife. Vyhledejte vyskakovací okno s informací, že byl nalezen nový spotřebič. Klepněte na tlačítko na vyskakovacím okně a postupujte podle pokynů.

4. Pokud se vyskakovací okno nezobrazí, klepněte v aplikaci na tlačítko s názvem „Přidat spotřebič“ nebo „+“.

5. Vyhledejte v seznamu zařízení položku „Chladnička“ a vyberte ji.

6. Podle pokynů v aplikaci připojte chladničku. Po dokončení nastavení se chladnička zobrazí na domovské obrazovce.

Poznámka:

- Spotřebič zůstane v režimu párování maximálně 5 minut.
- Chcete-li obnovit tovární nastavení sítě, stiskněte a podržte tlačítko „□“ po dobu 6 sekund. Po resetování spotřebiče uslyšíte dvě pípnutí.

Používání spotřebiče

V této části se dozvíte, jak používat většinu užitečných funkcí. Doporučujeme, abyste si je před použitím spotřebiče pečlivě přečetli.

Příhrádka ve dveřích

- Je vhodný pro skladování tekutin v plechovkách, nápojů v lahvích a balených potravin apod. Do regálů neukládejte příliš mnoho těžkých věcí.

Police v prostoru chladničky

- V prostoru chladničky jsou police, které lze vyjmout a vyčistit.



Crisper v prostoru chladničky

- Box na čerstvé potraviny je vhodný pro skladování zeleniny, ovoce apod.
- Za prvé vytáhněte crisper v úrovni, za druhé jej vyklopte nahoru, pak můžete crisper vyjmout.
- Podle opačného pořadí můžete crisper správně umístit.

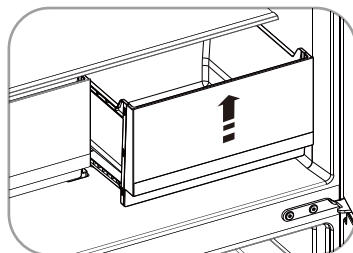
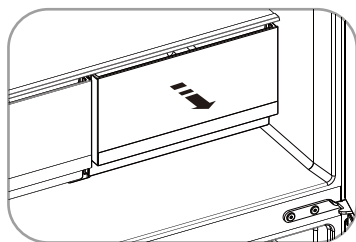

Zásuvka v mrazicím oddílu/ oddílu s mrazničkou

- Mrazicí oddíl je vhodný pro skladování potravin, které je třeba zmrazit, jako je maso, led.
- Přestavitelnou příhrádku lze podle potřeby nastavit na kladnou nebo zápornou teplotu, abyste mohli skladovat různé potraviny.
- Postup pro vyjmutí zásuvek je stejný jako u crisperu.



Upozornění

Nikdy nezavírejte dvířka, pokud jsou zásuvky, instalační držák vysunuté. Mohlo by dojít k poškození přístroje. Zajistěte, aby lahve s nápoji nebyly v mrazničce ponechány delší dobu, než je nutné, protože zmrazení tekutiny může způsobit rozbití lahve.

Dávkováč vody

Zásobník na vodu umístěný ve dveřích chladničky slouží k uchovávání pitné vody. Tato funkce umožňuje snadné chlazení vody bez nutnosti otevírání chladničky. Měli byste být informováni o následujících tipech.

• Před použitím

Před prvním použitím tohoto spotřebiče vyčistěte částí dávkovače vody.

1. Pevně uchopte obě strany nádržky na vodu a poté opatrně vytáhněte nádržku na vodu třepáním nahoru a dolů.
2. Odšroubujte hlavu, vyčistěte ji a vnitřek nádržky na vodu (včetně velkého a malého víka).
3. Sušte je přirozeným způsobem nebo pomocí sušičky.

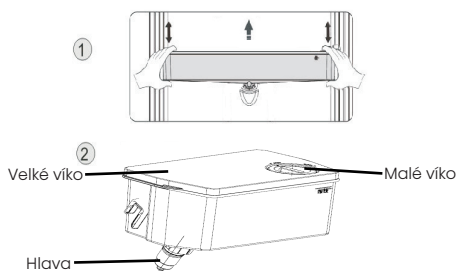

• Sestavení strážek

Po vyčištění sestavte tyto díly dohromady v opačném pořadí než při čištění a poté je namontujte na dveře podle následujícího postupu.

1. Zasuňte hlavici do otvoru ve dveřích.
2. Nádrž namontujte podél vodítek na dveřích.
3. Stiskněte obě strany nádrže.
4. Jakmile uslyšíte zvuk kliknutí, znamená to, že instalace byla dokončena.

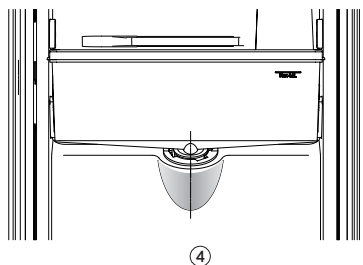
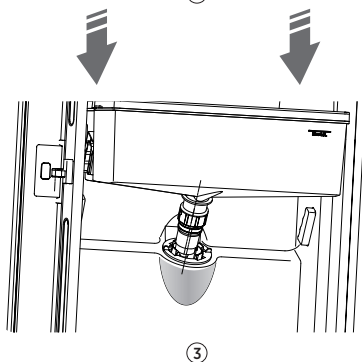
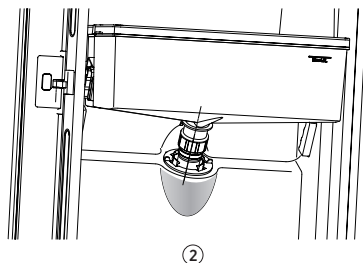
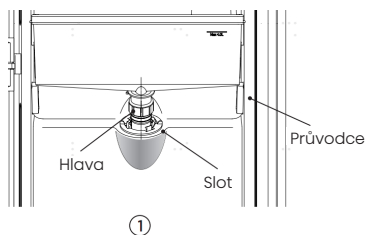

• Plnění vody

Před naplněním pitné vody do zásobníku na vodu se ujistěte, že je zásobník na vodu stabilní a ve správné poloze.

Upozornění!

Naplňte zásobník vodou do objemu 4L (což je doporučené množství). Tuto úroveň nepřekračujte. V opačném případě může při zavření víka přetéct.

Doporučujeme naplnit vodu následujícím způsobem.

Otevřete malé víko jeho otočením a naplňte vodu z přívodu velkého víka, nezapomeňte po dokončení plnění vody otočit malé víko zpět do původní polohy.

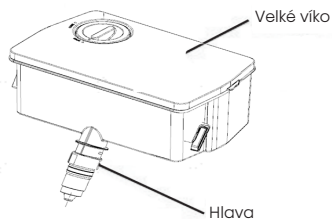
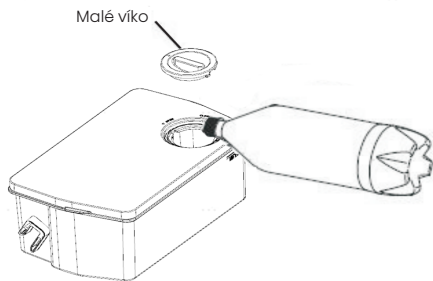

Varování!

- Při plnění vodou se nedotýkejte jiných částí, které by mohly způsobit únik vody.
- Ostatní nápoje (mléko, džusy, sycené nápoje atd.) nebyly navrženy k doplnění s výjimkou pitné vody, zejména nápoje obsahující částice (což může vést k selhání funkce).
- Do zásobníku na vodu bylo zakázáno napouštět horkou vodu.

• Čerpání vody

Pro čerpání vody pod dávkovačem vody byste měli používat správné šálky/sklenice.

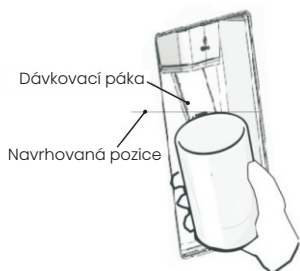

Varování!

- Netlačte páčku dávkovače vody dopředu, aniž byste pod ní měli šálek, protože by mohlo dojít k rozlítí vody.
- Abyste zabránili úniku studeného vzduchu ze skříňky, nechte části dávkovače vody (zejména zásobník vody a hlavici) stále nainstalované, i když se dávkovač vody nepoužívá.

• Čištění

1. Opatrně vyjměte nádržku na vodu ze dveří a poté nádržku, víko a hlavu lehce omyjte ve vodě.
2. Po úspěšném vyčištění spotřebiče byste jej měli vysušit přirozeným sušením nebo pomocí sušičky.
3. Pokud jste dávkovač vody používali mnohokrát, může voda v přijímací nádržce kapat na podlahu, což může způsobit, že podlaha bude mokrá, a před přetečením byste měli nádržku pravidelně čistit suchým ručníkem.

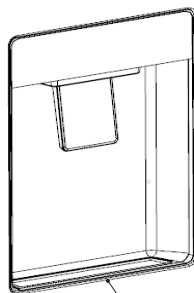

Nádrž pro příjem

Čištění a péče

- Z hygienických důvodů je třeba spotřebič (včetně vnějšího a vnitřního příslušenství) pravidelně čistit (nejméně jednou za dva měsíce).

Varování

- Během čištění nesmí být spotřebič připojen k elektrické síti.
- Nebezpečí úrazu elektrickým proudem! Před čištěním spotřebič vypněte a vytáhněte zástrčku ze síťové zásuvky.

Čištění exteriéru

Chcete-li zachovat dobrý vzhled spotřebiče, měli byste jej pravidelně čistit.

- Digitální panel a panel displeje otřete čistým měkkým hadříkem.
- Vodu nestříkejte přímo na povrch spotřebiče, ale na čisticí hadřík. To pomáhá zajistit rovnoměrné rozložení vlhkosti na povrch.
- Dvířka, úchytky a povrchy skříněk očistěte jemným čisticím prostředkem a poté je otřete do sucha měkkým hadříkem.

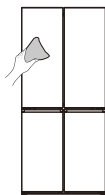

Varování

- Nepoužívejte ostré předměty, protože by mohly povrch poškrábat.
- K čištění nepoužívejte ředidla, čisticí prostředky na auta, Clorox a podobné přípravky, éterické oleje, abrazivní čisticí prostředky ani organická rozpouštědla, jako je benzen. Mohou poškodit povrch spotřebiče a způsobit požár.

Čištění interiéru

- Vnitřek spotřebiče byste měli pravidelně čistit. Čištění bude snazší, když jsou zásoby potravin malé. Pro důkladnější čištění můžete vyjmout zásuvky a police.
- Vnitřek mrazničky otřete slabým roztokem sody bikarbony a poté opláchněte teplou vodou pomocí vyždímané houbičky nebo hadříku. Před výměnou polic a košů je otřete úplně do sucha.
- Před vrácením na místo důkladně osušte všechny povrchy a odnímatelné části.

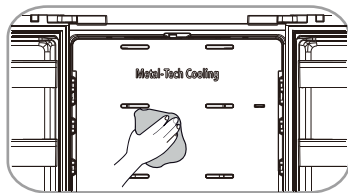

Čištění a péče

- Přestože se tento spotřebič automaticky odmrazuje, může se na vnitřních stěnách mrazicího oddílu vytvořit vrstva námrazy, pokud jsou dveře mrazničky často otevírány nebo jsou otevřené příliš dlouho.
- Pokud je námraza příliš silná, zvolte dobu, kdy je mraznička téměř prázdná, a postupujte následovně:
 1. Vyměňte stávající potraviny, koše a příslušenství, odpojte spotřebič od elektrické sítě a nechte dvířka otevřená. Pro urychlení procesu důkladně vyvětrejte místnost.
 2. Po dokončení odmrazování vyčistěte mrazničku podle výše uvedeného popisu.



Varování

- K odstranění námrazy z mrazicího prostoru nepoužívejte ostré předměty.
- Teprve po úplném vysušení vnitřního prostoru spotřebič znovu zapněte a zapojte do zásuvky.

Čištění těsnění dveří

- Dbejte na čistotu těsnění dveří. Lepkavé potraviny a nápoje mohou způsobit, že se těsnění přilepí na skříňku a při otevření dvířek se roztrhne. Těsnění myjte jemným čisticím prostředkem a teplou vodou. Po vyčištění je důkladně opláchněte a osušte.

Výměna LED světla

- Výměnu kontrolky LED provedete podle následujících kroků:
 1. Odpojte spotřebič ze zásuvky.
 2. Držte tenkou čepel, vložte ji do mezery na obou koncích stínítka a jeden konec stínítka naklopte.
 3. Přesuňte polohu zasunutí čepele na druhý konec a naklánějte stínítka po částech, dokud stínítka nespadne.
 4. Stiskněte pružnou západku světelné skříňky šroubovákem s tenkou čepelí a táhněte za jeden konec pružné západky světla LED, dokud se světlo LED neoddělí, a poté vytáhněte přípojuvací svorku světla LED.
 5. Vyměňte světlo LED, nainstalujte jej a stínítka správně na místo.

Poznámka:

- Tento výrobek obsahuje světelný zdroj třídy energetické účinnosti G.



Varování

- Výměnu světla LED by měl provést odborník. Pokud je kontrolka LED poškozená, obraťte se na zákaznickou linku a požádejte o pomoc.

Užitečné rady a tipy

Tipy pro úsporu energie

Doporučujeme dodržovat tipy pro úsporu energie.

- V zájmu úspory energie se snažte nenechávat dveře dlouho otevřené.
- Ujistěte se, že je spotřebič umístěn mimo dosah zdrojů tepla (Přímé sluneční světlo, elektrická trouba nebo sporák apod.).
- Nenastavujte nižší teplotu, než je nutné.
- Ve spotřebiči neskladujte teplé potraviny ani odpařující se tekutiny. Spotřebič umístěte do dobře větrané místnosti bez vlhkosti. Viz kapitola Instalace nového spotřebiče.
- V popisu schématu spotřebiče je uvedena správná kombinace zásuvek, zásuvek na zeleninu a polic, tuto kombinaci neupravujte, protože je navržena jako energeticky nejúčinnější konfigurace.

Rady pro chlazení čerstvých potravin

- Nevkládejte horké potraviny přímo do chladničky nebo mrazničky, vnitřní teplota se zvýší, což způsobí, že kompresor bude muset pracovat intenzivněji a spotřebuje více energie.
- Potraviny přikryjte nebo zabalte, zejména pokud mají výraznou chuť.
- Umístěte potraviny správně, aby kolem nich mohl volně cirkulovat vzduch.

Rady pro chlazení zmrazených potravin

- Ujistěte se, že prodejce potravin správně uskladnil zmrazené potraviny.
- Po rozmrazení se potraviny rychle kazí a neměly by se znovu zmrazovat.
- Nepřekračujte dobu skladování uvedenou výrobcem potraviny.

Rady pro chlazení

- Maso (Všechny Druhy) Zabalte potraviny do polyethylenu: zabalte a umístěte na skleněnou polici nad zásuvkou na zeleninu. Vždy dodržujte doby skladování potravin a data spotřeby doporučená výrobcem.
- Vařená jídla, studené pokrmy atd.: Měly by být zakryté a mohou být umístěny na libovolné polici.
- Ovoce a zelenina: Měly by být uloženy ve speciální zásuvce.
- Máslo a sýr: Měly by být zabaleny do vzduchotěsné fólie nebo plastové fólie.
- Lahve na mléko: Měly by být uzavřeny víkem a uloženy v regálech na dveřích.

Rady pro zmrazení

- Při prvním spuštění nebo po delší době nepoužívání nechte spotřebič před vložením potravin do přihrádky běžet alespoň 2 hodiny na vyšších stupních.

Užitečné rady a tipy

- Potraviny připravujte v malých dávkách, abyste je mohli rychle a úplně zmrazit a následně rozmrazit pouze potřebné množství.
- Potraviny zabalte do hliníkové fólie nebo polyethylenové potravinové fólie, které jsou vzduchotěsné.
- Nedovolte, aby se čerstvé, nezmrazené potraviny dotýkaly již zmrazených potravin, aby nedošlo k jejich částečnému rozmrazení.
- Doporučuje se označit a datovat každé zmrazené balení, aby bylo možné sledovat dobu skladování.

Vypnutí spotřebiče

Pokud je nutné spotřebič na delší dobu vypnout, je třeba provést následující kroky, aby se na spotřebiči netvořily plísňe.

1. Odstraňte všechny potraviny.
2. Vytáhněte zástrčku ze zásuvky.
3. Důkladně vyčistěte a vysušte vnitřní prostor.
4. Ujistěte se, že jsou všechny dveře mírně pootevřené, aby mohl cirkulovat vzduch.

Řešení problémů

Pokud se vyskytne problém se spotřebičem nebo máte obavy, že spotřebič nefunguje správně, můžete před zavoláním servisu provést několik jednoduchých kontrol, viz níže. Před zavoláním servisu můžete provést několik jednoduchých kontrol podle této části.



Varování

1. Nepokoušejte se spotřebič opravovat sami. Pokud problém přetrvává i po provedení níže uvedených kontrol, obraťte se na kvalifikovaného elektrikáře, autorizovaného servisního technika nebo na prodejnu, kde jste výrobek zakoupili.
2. Níže je uvedeno varovné prohlášení o zachycení dítěte.



Nebezpečí

Nebezpečí uvíznutí dítěte. Než vyhodíte starou chladničku nebo mrazničku:

- Sundejte dveře.
- Ponechte police na místě, aby děti nemohly snadno vlézt dovnitř.

Problém	Možná příčina a řešení
Spotřebič nefunguje správně	Zkontrolujte, zda je napájecí kabel správně zapojen do zásuvky.
	Zkontrolujte pojistku nebo obvod zdroje napájení a v případě potřeby jej vyměňte.
	Je běžné, že mraznička není v provozu během odmrazovacího cyklu nebo krátkou dobu po zapnutí spotřebiče, aby byl chráněn kompresor.
Zápach z oddílů či přihrádek	Vnitřní prostor může být nutné vyčistit.
	Některé potraviny, nádoby nebo obaly způsobují zápach.

Řešení problémů

Problém	Možná příčina a řešení
Hluk ze spotřebiče	<p>Níže uvedené zvuky jsou zcela normální:</p> <ul style="list-style-type: none">• Hluk při chodu kompresoru.• Hluk způsobený pohybem vzduchu z malého motoru ventilátoru v mrazicím oddílu nebo v jiných oddílech.• Hřčivý zvuk podobný varu vody. Praskání při automatickém odmrazování.• Cvakání před spuštěním kompresoru.• Cvakání při nabírání vody.• Zvuky chodu motoru při namrzání. <p>Ostatní neobvyklé zvuky jsou způsobeny níže uvedenými příčinami a může být nutné je zkontrolovat a přijmout opatření:</p> <ul style="list-style-type: none">• Skříň nestojí rovně.• Zadní část spotřebiče se dotýká stěny.• Lahve nebo nádoby spadly nebo se kutálejí.
Motor běží nepřetržitě	<p>Je běžné, že je často slyšet zvuk motoru, který musí běžet častěji za následujících okolností:</p> <ul style="list-style-type: none">• Nastavení teploty je nižší, než je nutné.• Do spotřebiče bylo nedávno uloženo velké množství teplých potravin.• Teplota vně spotřebiče je příliš vysoká.• Dveře zůstávají otevřené příliš dlouho nebo jsou otevírány příliš často.• Po instalaci spotřebiče nebo po jeho delším vypnutí.
V prostoru se vytvoří vrstva námrazy	<p>Zkontrolujte, zda nejsou výstupy vzduchu blokovány potravinami, a zajistěte, aby byly potraviny umístěny uvnitř spotřebiče a umožňovaly dostatečné větrání. Zkontrolujte, zda lze dvířka zcela zavřít. Postup odstranění námrazy naleznete v kapitole Čištění a péče.</p>
Teplota uvnitř je příliš vysoká	<p>Je možné, že jste nechali dvířka otevřená příliš dlouho nebo příliš často;</p> <ul style="list-style-type: none">• Nebo dveře zůstaly otevřené kvůli nějaké překážce;• Nebo je spotřebič umístěn s nedostatečným volným prostorem po stranách, vzadu a nahoře.

Řešení problémů

Problém	Možná příčina a řešení
Teplota uvnitř je příliš nízká	Zvyšte teplotu podle kapitoly „Ovládací prvky displeje“.
Dveře nelze snadno zavřít	Zkontrolujte, zda je horní část chladničky nakloněna o 0,1"–0,2" (2,5–5mm) dozadu, aby se dveře samy zavřely, nebo zda něco uvnitř nebrání zavření dveří.
Kapky vody na podlaze	<p>Miska na vodu (umístěná v zadní spodní části skříně) nemusí být správně vyrovnaná nebo vypouštěcí hrdlo pod horní částí kompresorové skříně nemusí být správně umístěno tak, aby odvádělo vodu do této misky, nebo je hrdlo na vodu zablokované.</p> <ul style="list-style-type: none">• Možná budete muset chladničku odtáhnout od stěny, abyste mohli zkontrolovat pánev, výlevku a konektor.• Zkontrolujte, zda je chladnička delší dobu vypnutá, to může způsobit, že led ve vědru roztaje na vodu a stéká na podlahu.
Světlo nefunguje	<ul style="list-style-type: none">• LED světlo může být poškozené. Viz část Výměna LED světel v kapitole Čištění a péče.• Řídicí systém vypnul světla, protože dveře zůstaly příliš dlouho otevřené, zavřete a znovu otevřete dveře, aby se světla znovu aktivovala.
Slyšet bublání vody v chladničce	<ul style="list-style-type: none">• Jde o normální jev. Bublání pochází z chladicí kapaliny cirkulující v chladničce.

Řešení problémů

Problém	Možná příčina a řešení
Nelze připojit spotřebič k síti Wi-Fi	<ul style="list-style-type: none"><li data-bbox="311 323 960 379">• Bylo heslo pro domácí síť Wi-Fi zadáno správně? Zkontrolujte, zda je heslo správné, a připojte se znovu.<li data-bbox="311 403 972 523">• Je frekvence domácího Wi-Fi routeru 2,4GHz? Spotřebič podporuje pouze rádiovou frekvenci 2,4GHz. Nastavte vyhrazený SSID 2,4GHz Wi-Fi a připojte k němu spotřebič.<li data-bbox="311 547 1000 699">• Jsou router a spotřebič daleko od sebe, což způsobuje špatné fungování sítě? Může se vyskytnout slabý signál a problémy s nastavením připojení. Zvažte buď přesunutí routeru blíže ke spotřebiči, nebo zakoupení a instalaci prodlužovače dosahu Wi-Fi.

Likvidace spotřebiče

Je zakázáno likvidovat tento spotřebič jako domovní odpad.

Obalové materiály

Obalové materiály se symbolem recyklace jsou recyklovatelné. Obal vyhodte do vhodné sběrné nádoby a recyklujte jej.

Před likvidací spotřebiče

1. Vytáhněte síťovou zástrčku ze zásuvky.
2. Odřízněte napájecí kabel a vyhodte jej spolu se síťovou zástrčkou.



Varování

Chladničky obsahují chladivo a plyny v izolaci.

Chladivo a plyny musí být odborně zlikvidovány, protože mohou způsobit poranění očí nebo vznícení. Před řádnou likvidací se ujistěte, že nedošlo k poškození trubek chladicího okruhu.

Správná likvidace tohoto výrobku



Toto označení znamená, že tento výrobek by neměl být likvidován společně s ostatními odpady z domácností v celé EU. Abyste předešli možnému poškození životního prostředí nebo lidského zdraví v důsledku nekontrolované likvidace odpadu, recyklujte jej zodpovědně a podpořte tak udržitelné opětovné využívání materiálových zdrojů. Pro vrácení použitého zařízení využijte systémy pro vrácení a sběr odpadu nebo se obraťte na prodejce, u kterého byl výrobek zakoupen. Ti mohou tento výrobek převzít k ekologicky bezpečné recyklaci.

Návrh použití spotřebiče

Aby nedošlo ke kontaminaci potravin, dodržujte následující pokyny.

- Dlouhodobé otevírání dvířek může způsobit výrazné zvýšení teploty v oddílech spotřebiče.
- Pravidelně čistěte povrchy, které mohou přijít do styku s potravinami, a přístupné odtokové systémy.
- Surové maso a ryby skladujte v chladničce ve vhodných nádobách tak, aby se nedostaly do kontaktu s jinými potravinami nebo na ně nekapaly.
- Dvouhvězdičkové přihrádky na mražené potraviny jsou vhodné pro skladování předem zmrazených potravin, skladování nebo výrobu zmrzliny a výrobu kostek ledu.
- Jednohvězdičkové, dvouhvězdičkové a tříhvězdičkové přihrádky nejsou vhodné pro zmrazování čerstvých potravin.

Objednávka	Typ oddílů/ přihrádka	Cílová skladovací teplota [°C]	Vhodné potraviny
1	Chladničky	+2~+8	Vejce, vařené potraviny, balené potraviny, ovoce a zelenina, mléčné výrobky, koláče, nápoje a další potraviny, které nejsou vhodné ke zmrazení.
2	(***)*- Mraznička	≤-18	Mořské plody (ryby, krevety, měkkýši), sladkovodní vodní produkty a masné výrobky (doporučená doba skladování 3 měsíce, čím delší doba skladování, tím horší chuť a výživové hodnoty), vhodné pro zmražené čerstvé potraviny.
3	***- Mraznička	≤-18	Mořské plody (ryby, krevety, měkkýši), sladkovodní vodní produkty a masné výrobky (doporučená doba skladování 3 měsíce, čím delší doba skladování, tím horší chuť a výživové hodnoty), nejsou vhodné pro zmražené čerstvé potraviny.
4	Víno	+5~+20	Červené víno, bílé víno, šumivé víno atd.

Návrh použití spotřebiče

Objednávka	Typ oddílů/ příhrádek	Cílová skladovací teplota [°C]	Vhodné potraviny
5	**–Mraznička	≤-12	Mořské plody (ryby, krevety, měkkýši), sladkovodní vodní produkty a masné výrobky (doporučená doba skladování 2 měsíce, čím delší doba skladování, tím horší chuť a výživové hodnoty), nejsou vhodné pro zmrazené čerstvé potraviny.
6	*–Mraznička	≤-6	Mořské plody (ryby, krevety, měkkýši), sladkovodní vodní produkty a masné výrobky (doporučená doba skladování 1 měsíc, čím delší doba skladování, tím horší chuť a výživové hodnoty), nejsou vhodné pro zmrazené čerstvé potraviny.
7	0–hvězdiček	-6~0	Čerstvé vepřové maso, hovězí maso, ryby, kuřecí maso, některé balené zpracované potraviny atd. (Doporučuje se sníst během téhož dne, nejlépe nejdříve do 3 dnů). Částečně balené/obalené zapouzdřené zpracované potraviny (nemrazitelné potraviny).
8	Chlazení	-2~+3	Čerstvé/mražené vepřové maso, hovězí maso, kuřecí maso, sladkovodní vodní produkty atd. (doporučuje se 7 dní při teplotě pod 0°C a nad 0°C pro konzumaci během téhož dne, nejlépe ne později než do 2 dnů). Mořské plody (méně než 0°C po dobu 15 dnů, nedoporučuje se skladovat při teplotě vyšší než 0°C).
9	Čerstvé potraviny	0~+4	Čerstvé vepřové maso, hovězí maso, ryby, kuřecí maso, vařené jídlo atd. (Doporučuje se sníst během téhož dne, nejlépe ne později než do 3 dnů).

Návrh použití spotřebiče



Poznámka

skladujte různé potraviny podle přihrádek nebo cílové skladovací teploty zakoupených výrobků.

- Pokud chladicí spotřebič zůstane delší dobu prázdný, vypněte jej, odmrazte, vyčistěte, vysušte a nechte otevřené dveře, abyste zabránili vzniku plísní uvnitř spotřebiče.



Varování

Potraviny je třeba před vložením do chladničky zabalit do sáčků a tekutiny je třeba balit do lahví nebo uzavřených nádob, aby se předešlo problémům s obtížným čištěním konstrukce výrobku.

Hisense

life reimagined

UŽÍVATEĽSKÁ PRÍRUČKA

Pred použitím tohto spotrebiča, si prosím pozorne prečítajte tento návod na obsluhu a uschovajte ho pre budúce použitie.

RQ5P470SMIE RQ5P470SMFE

SK

Slovenský

Obsah

Ďakujeme, že ste si vybrali Hisense. Sme si istí, že vás vaša nová chladnička poteší. Pred použitím spotrebiča vám však odporúčame, aby ste si pozorne prečítali pokyny, v ktorých nájdete podrobnosti o inštalácii a používaní výrobku. Uschovajte si prosím tento návod pre budúce použitie.

Dôležité bezpečnostné pokyny.....	01
Inštalácia nového spotrebiča.....	13
Popis spotrebiča.....	17
Ovládacie prvky na displeji.....	18
Pripojenie vašej chladničky k Wi-Fi.....	23
Použitie spotrebiča.....	25
Čistenie a starostlivosť.....	28
Užitočné rady a tipy.....	30
Riešenie problémov.....	32
Likvidácia spotrebiča.....	36
Návrh, ako používať toto zariadenie.....	37

Dôležité bezpečnostné pokyny

Pre vašu bezpečnosť a správne použitie si pred inštaláciou a prvým použitím spotrebiča prečítajte tento návod na použitie vrátane rád a upozornení. Aby sa zabránilo zbytočným chybám a nehodám, je dôležité sa uistiť, že všetci ľudia, ktorí budú používať tento spotrebič, saoznámili s jeho prevádzkou a bezpečnostnými prvkami. Túto príručku uschovajte a zaistite, aby zostala pri spotrebiči aj v prípade jeho presťahovania alebo predaja. Aby ktokoľvek, kto spotrebič používa bol po celú dobu riadne informovaný o použití a bezpečnostných predpisoch. Na zaistenie bezpečnosti ľudského života a majetku, dodržujte pokyny z návodu, pretože výrobca nenesie zodpovednosť za škody spôsobené ich opomenutím.



Bezpečnosť pre deti a iné osoby

Podľa normy EN

Tento spotrebič môžu používať deti staršie ako 8 rokov a osoby so zníženými fyzickými, zmyslovými alebo duševnými schopnosťami, alebo bez patričných skúseností a znalostí, pokiaľ im bol poskytnutý dohľad alebo inštrukcie týkajúce sa použitia spotrebiča bezpečným spôsobom a pochopili možné riziká. Deti nesmú so spotrebičom hrať. Čistenie a údržbu nesmú vykonávať deti bez dozoru.

Dôležité bezpečnostné pokyny



Bezpečnosť pre deti a iné osoby

Podľa normy IEC

Tento spotrebič nie je určený na to, aby ho používali osoby (vrátane detí) so zníženými fyzickými, zmyslovými alebo duševnými schopnosťami, alebo s nedostatkom skúseností a znalostí, pokiaľ nie sú pod dohľadom osoby zodpovednej za ich bezpečnosť alebo im nedali pokyny týkajúce sa používania spotrebiča. Deti by mali byť pod dozorom, aby sa zabezpečilo, že sa so spotrebičom nebudú hrať. Všetky obaly uchovávajte mimo dosahu detí, aby ste sa vyhli riziku udusenía.

Pokiaľ idete spotrebič likvidovať, vytiahnite zástrčku zo zásuvky, odrežte kábel (čo najbližšie k spotrebiču) a odstráňte dvere, aby sa zabránilo úrazu elektrickým prúdom alebo aby sa deti hrajúce sa, neutrpeli úraz elektrickým prúdom alebo sa doň nezavreli.

Ak týmto spotrebičom vybaveným magnetickým tesnením nahradzujete starší spotrebič s pružinovou zámkou (západkou) na dvierkach alebo veku, nezabudnite pred odovzdaním spotrebiča na likvidáciu túto zámku znefunkčniť. Zneškodníte tak smrteľnú pascu, ktorá by mohla mať pre deti fatálne následky.

Dôležité bezpečnostné pokyny

Všeobecné bezpečnostné pokyny

- **VAROVANIE**

Tento spotrebič je určený na použitie v domácnosti a podobnom prostredí, napríklad 1. v kuchyniach pre zamestnancov v obchodoch, kanceláriách a inom pracovnom prostredí; 2. na farmách a pre klientov hotelov, motelov a iných typov ubytovania;

1. v ubytovacích zariadeniach typu B&B (nocľah a raňajky);

2. catering a podobné nekomerčné účely.

- **VAROVANIE**

Neskladujte v spotrebiči výbušniny, ako sú spreje obsahujúce horľavý plyn.

- **VAROVANIE**

Ak je napájací kábel poškodený, môže ho z bezpečnostných dôvodov vymeniť len výrobca, jeho servisný technik alebo iná podobne kvalifikovaná osoba.

- **VAROVANIE**

Dbajte na to, aby nedošlo k upchaniu ventilačných otvorov v kryte spotrebiča alebo v skrini, do ktorej je spotrebič zabudovaný.



Varovanie: Nebezpečenstvo požiaru/horľavé materiály

Dôležité bezpečnostné pokyny



Všeobecné bezpečnostné pokyny

- **VAROVANIE**

Na urýchlenie procesu odmrazovania spotrebiča nepoužívajte mechanické náradie ani iné predmety, ktoré neboli odporúčané výrobcom.

- **VAROVANIE**

Dávajte pozor, aby ste nepoškodili chladiaci systém.

- **VAROVANIE**

V priestore spotrebiča na uloženie potravín nepoužívajte iné elektrospotrebiče, ak neboli odporúčané výrobcom.

- **VAROVANIE**

Chladiivo a izolačný plyn sú horľavé. Likvidáciu opotrebovaného spotrebiča môže vykonať len autorizované stredisko na likvidáciu odpadov. Nevystavujte spotrebič ohňu.

- **VAROVANIE**

Pri inštalácii spotrebiča sa uistite, že nedošlo k zaseknutiu alebo poškodeniu napájacieho kábla.

Dôležité bezpečnostné pokyny



Všeobecné bezpečnostné pokyny

- **VAROVANIE**

Neumiestňujte v blízkosti zadnej steny spotrebiča predlžovačky alebo prenosné napájacie zdroje.



Výmena osvetľovacích lúč

- **VAROVANIE**

Výmenu osvetľovacích lúč nesmie vykonávať používateľ! Ak dôjde k poškodeniu lúč, kontaktujte zákaznícky servis. Toto varovanie platí len pre chladničky vybavené osvetlením.



Chladivo

Chladivo izobután (R600a) v chladiacom okruhu spotrebiča je zemný plyn s vysokou úrovňou kompatibility so životným prostredím, jedná sa však o horľavinu. Dbajte na to, aby počas prepravy a inštalácie spotrebiča nedošlo k poškodeniu komponentov chladiaceho okruhu. Chladivo (R600a) je horľavé.

Dôležité bezpečnostné pokyny

Chladivo

- **VAROVANIE**

Chladničky obsahujú v izolácii chladivo a plyny. Chladivo aj plyny musia byť odborne zlikvidované, pretože by pri neodbornej likvidácii mohli spôsobiť poranenie očí alebo požiar. Pred likvidáciou spotrebiča sa uistite, že nedošlo k poškodeniu chladiaceho okruhu.

- **VAROVANIE**

Nebezpečenstvo požiaru/horľavé materiály Ak by došlo k poškodeniu chladiaceho okruhu:

1. Vyvarujte sa otvoreného ohňa a zdrojov vznietenia.
2. Dôkladne vyvetrajte miestnosť, v ktorej sa spotrebič nachádza.

Je nebezpečné akýmkoľvek spôsobom meniť špecifikácie spotrebiča alebo spotrebič. Akékoľvek poškodenie napájacieho kábla môže spôsobiť skrat, požiar a/alebo úraz elektrickým prúdom.

Dôležité bezpečnostné pokyny



Elektrická bezpečnosť

1. Nepredlžujte napájací kábel spotrebiča.
2. Uistite sa, že nedošlo k zaseknutiu alebo poškodeniu napájacieho kábla. Zaseknutý, prelomený alebo inak poškodený napájací kábel sa môže prehriať a spôsobiť tak požiar.
3. Uistite sa, že zásuvka, ku ktorej je spotrebič pripojený, zostala aj po inštalácii spotrebiča dobre prístupná.
4. Neťahajte za napájací kábel.
5. Ak je zásuvka, ku ktorej chcete spotrebič pripojiť, uvoľnená, nezasúvajte do nej zástrčku napájacieho kábla. Hrozí riziko úrazu elektrickým prúdom alebo požiaru.
6. Nepoužívajte spotrebič bez krytu vnútorného osvetlenia.
7. Chladničku je možné pripojiť len k jednofázovému striedavému prúdu 220~240V/50Hz. Ak kolísanie napätia v elektrickej sieti používateľa prevyšuje uvedený rozsah, z bezpečnostných dôvodov by mal byť nainštalovaný automatický regulátor striedavého prúdu s výkonom viac ako 350W. Chladnička musí byť pripojená k samostatnej zásuvke; nesmie zdieľať zásuvku s inými elektrospotrebičmi. Zástrčku spotrebiča je možné zasunúť len do správne uzemnenej zásuvky.

Dôležité bezpečnostné pokyny

Bežné použitie

- Neskladujte v spotrebiči horľavé plyny alebo tekutiny. Hrozí nebezpečenstvo výbuchu.
- V chladničke neuvádzajte do prevádzky žiadne elektrospotrebiče (napr. elektrické výrobníky zmrzliny, mixéry atď.).
- Pri odpájaní chladničky od elektrickej siete vždy ťahajte za zástrčku, nikdy neťahajte za kábel.
- Neumiestňujte horúce predmety v blízkosti plastových častí spotrebiča.
- Táto chladnička nie je určená na používanie ako vstavaný spotrebič.
- Neumiestňujte žiadne predmety priamo pri vzduchových otvoroch v zadnej stene.
- Skladujte vopred zabalené zmrazené potraviny v súlade s pokynmi výrobcu uvedenými na obale týchto potravín.
- Odporúčania výrobcu na skladovanie by mali byť prísne dodržiavané. Pozrite si príslušné pokyny na skladovanie.
- Neumiestňujte do mraziaceho priestoru spotrebiča sýtené alebo perlivé nápoje. Pri takýchto nápojoch dochádza k vzniku tlaku v plechovke. Môže dôjsť k výbuchu a následne k poškodeniu samotného spotrebiča.
- Nekonzumujte mrazené pokrmy ihneď po vybratí z mrazničky, môžete sa poraniť.

Dôležité bezpečnostné pokyny

- Neumiestňujte spotrebič na priame slnečné svetlo. Držte horiace sviečky, lampy a iné predmety s otvoreným ohňom v dostatočnej vzdialenosti od spotrebiča, aby ste zabránili riziku požiaru.
- Spotrebič je určený na skladovanie potravín a/alebo nápojov v bežnej domácnosti, ako je uvedené v tomto návode na obsluhu. Spotrebič je ťažký. Zvýšte pozornosť pri jeho premiestňovaní.
- Nevyberajte potraviny z mraziaceho priestoru ani sa ich nedotýkajte, ak máte vlhké/mokrú ruku. Mohlo by dôjsť k odretiu pokožky alebo jej popáleniu mrazom.
- Nikdy sa neopierajte o základňu spotrebiča, priehradky, dvierka atď., ani na ne nestúpajte.
- Mrazené potraviny, nesmú byť po rozmrazení opätovne zmrazené.
- Nekonzumujte ľadové nanuky alebo kocky ľadu hneď po vybratí z mrazničky, pretože by mohlo dôjsť k popáleniu úst a pier mrazom.
- Neprepĺňajte priehradky na dvierkach a vo vnútornom priestore spotrebiča potravinami. V opačnom prípade by mohlo dôjsť k pádu potravín a s tým spojenému zraneniu osôb alebo poškodeniu spotrebiča.
- Potraviny je potrebné pred vložením do chladničky zabaliť do vrecúšok. Kvapaliny je potrebné skladovať vo fľašiach alebo nádobách s uzáverom, aby sa predišlo rozliatiu, pretože dizajn spotrebiča neumožňuje jednoduché čistenie.

Dôležité bezpečnostné pokyny

- Ak chcete snímať teplotu a vlhkosť v blízkosti spotrebiča a tým zlepšiť jeho prevádzku, nainštalujte snímače teploty a vlhkosti okolo spotrebiča.

Upozornenie! Starostlivosť a čistenie

- Pred pristúpením k údržbe najskôr vypnite spotrebič a vytiahnite zástrčku zo zásuvky.
- Na čistenie spotrebiča nepoužívajte kovové predmety, parné čističe, éterické oleje, organické rozpúšťadlá ani abrazívne čistiace prostriedky.
- Na odstránenie námrazy zo spotrebiča nepoužívajte ostré predmety. Použite len plastovú škrabku.

Dôležité bezpečnostné pokyny

Dôležité inštaláčn  pokyny

- Pri pripájaní spotrebiča k elektrickej sieti postupujte opatrne a riadte sa pokynmi uvedenými v tomto návode. Vybalte spotrebič a skontrolujte, či nedošlo k jeho poškodeniu.
- Poškodený spotrebič nepripájajte k elektrickej sieti. Oznámte prípadné poškodenie v mieste zakúpenia. V tomto prípade si nechajte obalový materiál.
- Odporúča sa počkať niekoľko hodín, pred pripojením spotrebiča, aby sa olej v kompresore ustálil.
- Okolo spotrebiča by malo dochádzať k dostatočnej cirkulácii vzduchu, v opačnom prípade hrozí prehriatie spotrebiča. Dostatočnú ventiláciu dosiahnete dodržaním pokynov na inštaláciu.
- Zadná stena spotrebiča by sa nemala nachádzať veľmi blízko steny. Časti spotrebiča, ktoré sa počas prevádzky zahrievajú (kompresor, kondenzátor) by sa nemali dotýkať steny, pretože by mohlo dôjsť k požiaru. Dodržiavajte pokyny na inštaláciu uvedené v tomto návode.
- Spotrebič nesmie byť umiestnený v blízkosti radiátorov alebo sporákov.
- Po inštalácii spotrebiča sa uistite, či je sieťová zástrčka ľahko prístupná.
- Frekvenčné pásmo (pásmo) a maximálny povolený vysielač  výkon v prevádzkových frekvenčných pásmach: 2400–2483,5MHz, menšie alebo rovné 20dBm.
- Toto zariadenie by malo byť inštalované a prevádzkované s minimálnou vzdialenosťou 20cm medzi radiátorom a vaším telom.

Dôležité bezpečnostné pokyny

Servis

- Všetky elektrické činnosti ohľadne servisu spotrebiča musí vykonávať kvalifikovaný servisný technik, alebo kompetentná osoba.
- Opravu tohto spotrebiča môže vykonávať len autorizované servisné stredisko a pri oprave môžu byť použité len originálne náhradné diely.
 1. Ak ide o beznámrazový spotrebič „Frost Free“.
 2. Ak spotrebič obsahuje mraziaci priestor.
- Servisné poznámky Queenslandu: V Queenslande musí byť Autorizovaný servisný technik držiteľom Oprávnenia na prácu s plynmi pre uhl'ovodíkové chladivá, vykonávanie ich údržby alebo opravy, čo zahŕňa aj odstraňovanie krytov.



Poznámka

Deti vo veku od 3 do 8 rokov môžu napíňať a vyberať potraviny z chladiacich spotrebičov. (Toto ustanovenie platí len v regióne EÚ.)

Inštalácia nového spotrebiča

Pred prvým použitím spotrebiča si prečítajte nasledujúce pokyny.



Vetrание spotrebiča

Aby sa zlepšila účinnosť chladiaceho systému a šetrila energia, je potrebné okolo spotrebiča udržiavať dobrú ventiláciu, aby sa odvádzalo teplo. Z tohto dôvodu by mal byť okolo chladničky k dispozícii dostatočný voľný priestor.

Odporúčanie:

Odporúča sa, aby sa zariadenie inštalovalo aspoň 50mm od steny zo zadnej strany, aspoň 100mm od stropu, aspoň 50mm od bočnej steny a aby bol voľný priestor pred zariadením pre umožnenie otvárania dverí do 165°. Pozrite si nasledovné nákresy. Prosím, pozrite si nákresy uvedené nižšie.

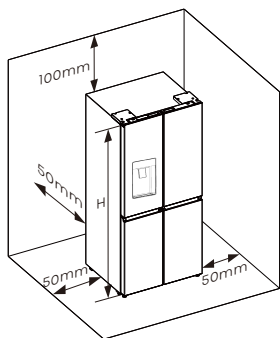

Príslušné informácie (mm)

W	D	H	W1	W2	W3	D1	D2
794	698	1785	790	827	1505	610	1043

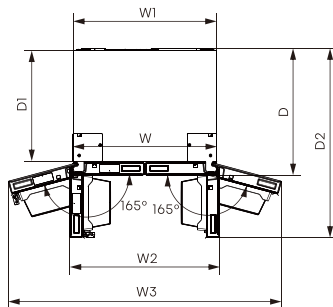

Poznámka

Toto zariadenie funguje najlepšie v klimatickej triede od SN do T. Spotrebič nemusí fungovať správne, ak zostane dlhší čas pri teplote nad alebo pod uvedeným rozsahom.

Klimatická trieda	Okolitá teplota
SN	+10°C do +32°C
N	+16°C do +32°C
ST	+16°C do +38°C
T	+16°C do +43°C

Spotrebič sa musí nachádzať na suchom. Chráňte spotrebič pred priamym slnečným žiarením, dažďom alebo mrazom. Umiestnite spotrebič mimo dosahu tepelných zdrojov, ako sú pece, krby alebo radiátory.

Inštalácia nového spotrebiča

Vyrovnanie zariadenia (ak je to potrebné)

- Na správne vyrovnanie spotrebiča a zaistenie cirkulácie vzduchu slúžia vyrovnávacie nožičky nachádzajúce sa v dolnej časti spotrebiča. Môžete ich nastaviť ručne alebo pomocou vhodného kľúča.
- Aby sa mohli dvere samé zatvárať, hornú zadnú stranu nakloňte dozadu asi o 15mm pootočením nastaviteľných nožičiek.
- Kedykoľvek budete chcieť spotrebič premiestniť, nezabudnite nožičky otočiť dozadu, aby sa spotrebič mohlo voľne otáčať. Pri premiestňovaní spotrebiča nožičky znova nainštalujte.

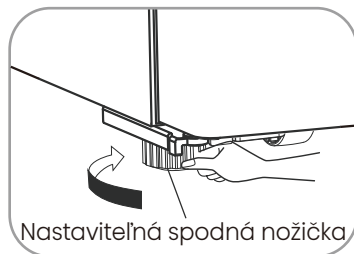

Varovanie

- Pre správnu inštaláciu musí byť táto chladnička umiestnená na rovnom povrchu z tvrdého materiálu, ktorý je v rovnakej výške ako zvyšok podlahy. Tento povrch by mal byť dostatočne pevný, aby podporoval úplne naplnenú chladničku.
- Valčeky, ktoré nie sú kolieskami, by sa mali používať iba na pohyb dopredu alebo dozadu. Premiestnenie chladničky do boku môže poškodiť vašu podlahu a valčeky.
- Odporúča sa nastaviť obe spodné nožičky, až kým sa nedotknú zeme po umiestnení chladničky.

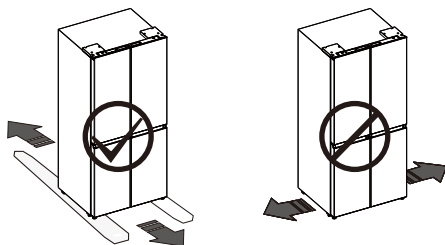
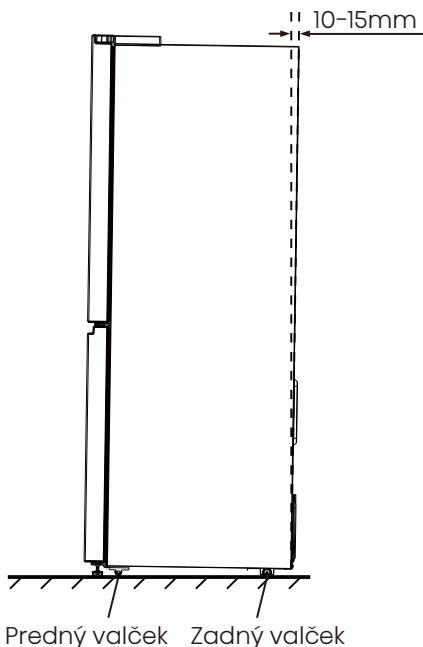

Inštalácia nového spotrebiča



V prípade, že vaše hlavné dvere sú príliš úzke na to, aby cez ne prešla chladnička, dvere odstráňte.



Varovanie

- Pred odstránením dverí odpojte napájanie.
- Pred prevádzkou znovu pripojte uzemňovací vodič.
- V opačnom prípade môže dôjsť k úmrtiu alebo úrazu elektrickým prúdom.

Nástroje, ktoré budete potrebovať
(Nie sú súčasťou balenia):

	
Imbusový kľúč (5/32", 4mm)	Kľúč (5/16", 8mm)
	
Křížový skrutkovač	

Odstránenie dverí (podľa potreby)

1. Pri zatvorených dverách odstráňte 4 skrutky držiace horné kryty (1) pomocou krížového (+) skrutkovača, a potom odstráňte horný kryt.

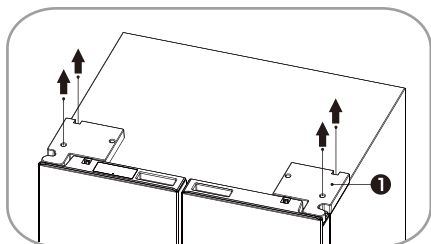

2. Odstráňte skrutky (2) zafixované na horných pántoch pomocou kľúča (5/16", 8mm) a uzemňovaciu skrutku (3) pripevnenú k pántu pomocou krížového (+) skrutkovača. Odstráňte horný ľavý a pravý pánt dverí (4).

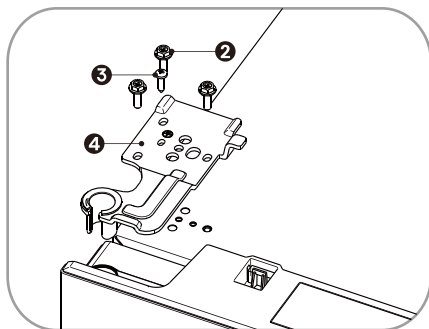

3. Na otvorenie dverí do viac ako 90° použite obe ruky. Zdvihnite dverka a zložte.

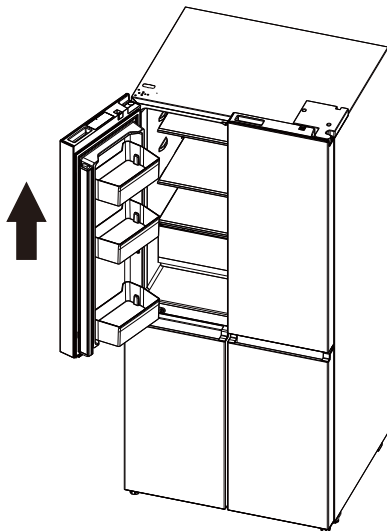

Inštalácia nového spotrebiča

- 4.** Odstráňte skrutky (5) zafixované na stredných pántoch pomocou imbusového kľúča (5/32", 4mm). Odstráňte stredný ľavý a pravý pánt (6).

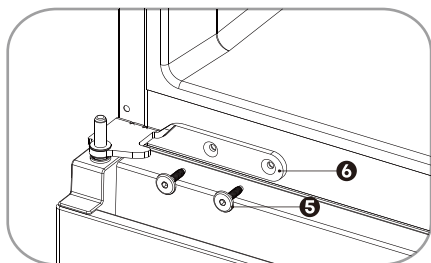

Opätovné zostavenie dverí

Pre opätovné upevnenie dverí po umiestnení zariadenia na jeho finálnu pozíciu zostavte všetky diely v opačnom poradí.

Popis spotrebiča

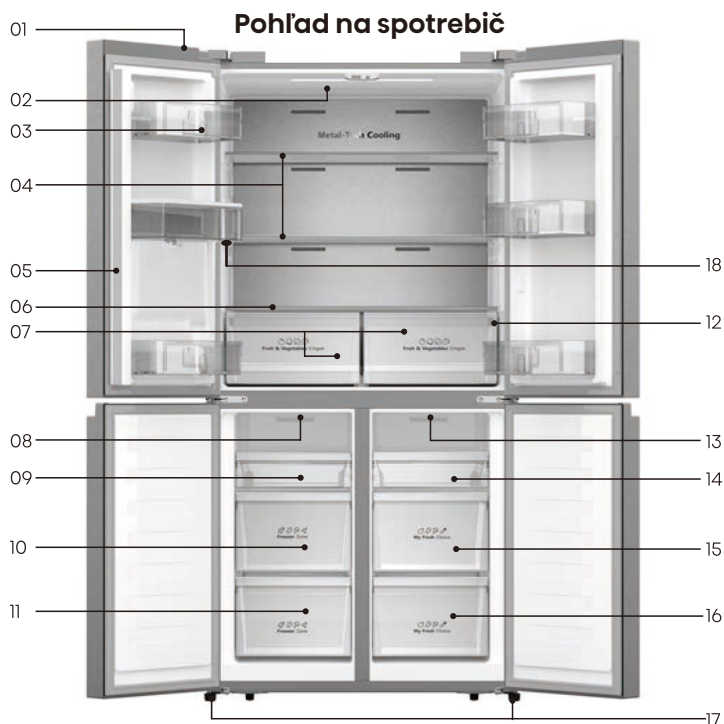

- | | |
|--|--|
| 01. Modul Wi-Fi | 10. Stredná zásuvka mrazničky |
| 02. Horné LED svetlo chladničky | 11. Spodná zásuvka mrazničky |
| 03. Poličky na dverách chladničky | 12. Ovládací panel |
| 04. Sklenené police | 13. Horné LED svetlo konvertibilného oddelenia |
| 05. Časť vertikálnej priečky | 14. Podnos výklopnej priehradky |
| 06. Kryt oddelenia čerstvého ovocia a zeleniny | 15. Stredná zásuvka výklopnej priehradky |
| 07. Priehradka na ovocie a zeleninu | 16. Spodná zásuvka výklopnej priehradky |
| 08. Horné LED svetlo mrazničky | 17. Vyrovnávací nožička |
| 09. Zásobník mrazničky | 18. Zásobník na vodu |



Poznámka

Vzhľadom k neustálym úpravám našich výrobkov sa Vaša chladnička môže mierne líšiť od chladničky vyobrazenej v tomto návode na obsluhu, jej funkcie a spôsob použitia však zostávajú rovnaké. Ak chcete dosiahnuť najlepšiu energetickú účinnosť spotrebiča, umiestnite všetky police, zásuvky a koše tak, ako je znázornené na obrázku vyššie.

Ovládacie prvky na displeji

Vaše zariadenie používajte v súlade týmito nariadeniami – vaše zariadenie má príslušné funkcie a režimy, ako zobrazujú panely displeja na obrázkoch nižšie.

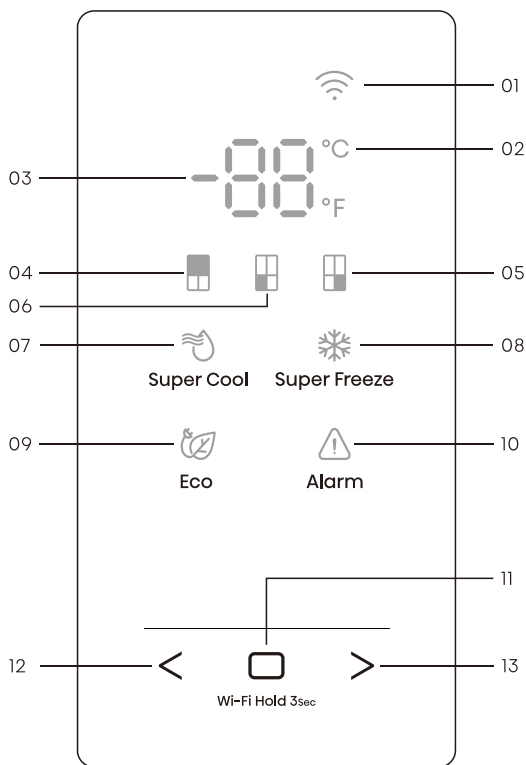

- 01. Ikona Wi-Fi
- 02. Indikátor teploty v stupňoch Celzia a Fahrenheita
- 03. Oblasť teploty
- 04. Ikona chladničky
- 05. Ikona My Fresh Choice
- 06. Ikona mrazničky
- 07. Ikona režimu Super Cool

- 08. Ikona režimu Super Freeze
- 09. Ikona Eco
- 10. Ikona alarmu
- 11. Tlačidlo potvrdenia
- 12. Tlačidlo voľby funkcie: Ľavé tlačidlo
- 13. Tlačidlo voľby funkcie: Pravé tlačidlo

Ovládacie prvky na displeji



Poznámka

- Po zapnutí spotrebiča sa rozsvietia všetky ikony ovládacieho panela na 3 sekundy a zaznie pípnutie.
- Všetky ikony zhasnú, ak všetky klúče ostanú nedotknuté a všetky dvere ostanú zatvorené aspoň jednu minútu.
- Ovládací panel sa rozsvieti, keď sú dvierka otvorené alebo sa dotknete akéhokoľvek tlačidla.
- Nastavenie vysokej teploty urýchli kazenie potravín. Pre optimálne uskladnenie potravín odporúčame po prvom zapnutí chladničky nastaviť teplotu na 4°C (39°F), a teplotu mrazničky na -18°C (0°F), a funkciu My Fresh Choice na -7°C (19°F).

Upozornenie!

- Keď nastavíte teplotu, nastavíte priemernú teplotu pre celý chladiaci priestor. Teploty vo vnútri každého priestoru sa môžu líšiť od teplotných hodnôt zobrazených na paneli, v závislosti na tom, koľko potravín uskladníte a na tom, kde ich umiestnite. Okrem toho sa skutočná teplota v vyššej časti chladničky a v jej nižšej časti bude líšiť.



„Prepnutie stupňov Celzia a Fahrenheita“

1. Opakovane stlačajte „<“ alebo „>“ až kým nezačne blikať indikátor stupňov Celzia/Fahrenheita „°C“ alebo „°F“.

2. Stlačte tlačidlo potvrdenia „□“ po prvýkrát a „°C“ alebo „°F“ bude stále zapnuté. Následne, vždy keď stlačíte tlačidlo potvrdenia „□“, teplota sa prepne medzi °C a °F, a hodnota nastavenia teploty príslušnej jednotky sa zobrazí v oblasti teploty.



„Ovládanie teploty chladničky“

1. Stlačte „<“ alebo „>“ opakovane, až kým nezačne blikať ikona chladničky „■“.

2. Stlačte tlačidlo potvrdenia „□“ po prvýkrát, a ikona chladničky „■“ bude stále zapnutá. Následne stlačte tlačidlo potvrdenia „□“ opakovane pre prechod cez dostupné nastavenia teploty, od 8°C do 2°C, ak ste si nastavili zobrazenie teploty v stupňoch Celzia.

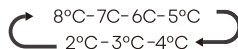

Ovládacie prvky na displeji

Ak ste nastavili jednotku merania teploty na Fahrenheita, nastavenie sa bude meniť od 46°F do 36°F.

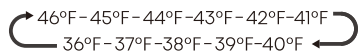

Poznámka: Každým stlačením tlačidla sa teplota zníži o jeden stupeň.

„Ovládanie teploty mrazničky“

1. Stlačte „<“ alebo „>“ opakovane, až kým nezačne blikať ikona mrazničky .

2. Stlačte tlačidlo potvrdenia „□“ po prvýkrát, a ikona mrazničky  bude stále zapnutá. Následne stlačte tlačidlo potvrdenia „□“ opakovane pre prechod cez dostupné nastavenia teploty, od -14°C do -24°C, ak ste si nastavili zobrazenie teploty v stupňoch Celzia.

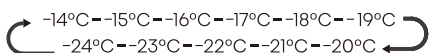

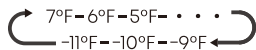

Ak ste nastavili jednotku merania teploty na Fahrenheita, nastavenie sa bude meniť od 7°F do -11°F.



Poznámka: Každým stlačením tlačidla sa teplota zníži o jeden stupeň.

„Kontrola teploty pre My Fresh Choice“

1. Stlačte „<“ alebo „>“ opakovane, až kým nezačne blikať ikona My Fresh Choice .

2. Stlačte Tlačidlo potvrdenia „□“ po prvýkrát a ikona My Fresh Choice  bude stále zapnutá. Následne stlačte tlačidlo potvrdenia „□“ opakovane pre prechod cez dostupné nastavenia teploty, od 5°C do -18°C, ak ste si nastavili zobrazenie teploty v stupňoch Celzia.

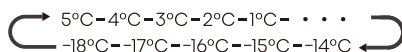

Ak ste nastavili jednotku merania teploty na Fahrenheita, nastavenie sa bude meniť od 41°F do 0°F.

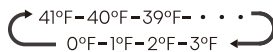

Poznámka: Každým stlačením tlačidla sa teplota zníži o jeden stupeň.

„Režim Super Cool“

Funkcia Super Cool pomáha udržiavať potraviny uložené v chladničke pri nastavenej teplote počas obdobia vysokej spotreby, veľkého množstva potravín alebo dočasne vysokých izbových teplôt. Funkcia Super Cool zníži teplotu v oddelení chladničky na 2°C (36°F) pre vychladenie potravín.

1. Stlačte „<“ alebo „>“ opakovane, až kým nezačne blikať ikona Super Cool .

2. Stlačte tlačidlo potvrdenia „□“ pre zapnutie alebo vypnutie funkcie Super Cool. Keď je funkcia Super Cool zapnutá, rozsvieti sa ikona .

Ovládacie prvky na displeji

3. Pri nastavení teploty chladničky sa funkcia Super Cool vypne a nastavenie teploty sa vráti späť na predchádzajúce nastavenie.

Poznámka: Režim Super Cool sa automaticky vypne po 6 hodinách.



„Režim Super Freeze“

Táto funkcia Super Freeze pomáha potravinám uskladneným v mrazničke najmä počas obdobia vysokej frekvencie používania, veľkej potravinovej záťaže alebo dočasne vysokej teploty v miestnosti. Funkcia Super Freeze znižuje teplotu v mrazničke na -24°C (-11°F), aby sa potraviny rýchlejšie zmrazili.

1. Stlačte „<“ alebo „>“ opakovane, až kým nezačne blikať ikona Super Freeze „❄“.

2. Stlačte tlačidlo potvrdenia „□“ pre zapnutie alebo vypnutie funkcie Super Freeze. Keď sa zapne funkcia Super Freeze, rozsvieti sa ikona „❄“.

3. Pri nastavení teploty mrazničky sa funkcia Super Freeze vypne a teplotné nastavenie sa vráti späť na predchádzajúce nastavenie.

Poznámka: Režim Super Freeze sa automaticky vypne po 52 hodinách.



Upozornenie

Pred tým, ako nastaviť režim Super Freeze, uistite sa, že v mraziacom priestore nie sú žiadne fľaše alebo konzervy (najmä nápoje sýtené oxidom uhličitým). Fľaše a plechovky môžu explodovať.



„Eco“

Funkcia Eco umožňuje chladničke pracovať v energeticky úspornom režime, ktorý je užitočný najmä v rámci zníženia spotreby energie, keď ste preč.

1. Stlačte „<“ alebo „>“ opakovane, až kým nezačne blikať ikona Eco „♻“.

2. Stlačte tlačidlo potvrdenia „□“ pre zapnutie alebo vypnutie funkcie Eco. Keď sa zapne funkcia Eco, rozsvieti sa ikona „♻“.

3. Pri nastavení teploty chladničky alebo mrazničky sa Eco funkcia vypne a teplotné nastavenie sa vráti späť na predchádzajúce nastavenie.



Poznámka: Keď je zapnutý režim Eco, teplota v chladničke sa automaticky prepne na 6°C (43°F) a teplota v mrazničke sa automaticky prepne na -17°C (1°F).

Ovládacie prvky na displeji



„Alarm otvorených dverí“

Ak sú dvere otvorené po dobu viac ako 2 minút, ovládací panel zobrazí nápis „dr“, začne blikať ikona „“ a každú minútu po dobu 8 minút sa ozve trojité zapípanie.

Stlačením a podržaním tlačidiel „“ a „>“ súčasne po dobu 3 sekúnd počas alarmu dverí sa rozsvieti ikona „“ a pípanie prestane. Po zatvorení dverí ikona „“ zmizne a pípanie prestane.

„Demo režim“

Demo režim slúži na vystavenie v obchode a bráni vytváraniu chladničkou chladného vzduchu. V tomto režime chladenia sa môže zdať, že chladnička pracuje, ale nevytvára chladný vzduch.

Ak zadáte Demo režim, teplotná oblasť zobrazí „“. Ak chcete vypnúť Demo režim, stlačte súčasne tlačidlá „<“ a „>“ a podržte 5 sekundy, bzučiak vydá dlhý zvuk.

Poznámka: Demo režim zostane zapnutý aj v prípade, že sa chladnička vypne. Ak spotrebitelia zadajú režim s neúmyselnou prevádzkou, tento režim čo najskôr opustite, pretože chladnička v tomto režime nebude chladiť, čo spôsobí pokazenie potravín.

Pripojenie vašej chladničky k Wi-Fi

Aplikácia ConnectLife

ConnectLife je smart domáca aplikácia, ktorá vám umožňuje komunikovať s vašimi smart zariadeniami pomocou smartphonu alebo tabletu.

Inštalácia

1. Otvorte si Apple App Store (iOS) alebo Google Play Store (Android) vo vašom smartphone.
2. Vyhľadajte aplikáciu „ConnectLife“. Uvidíte aplikáciu s touto ikonou:



3. Stiahnite si a nainštalujte aplikáciu ConnectLife od ConnectLife, LLC. Prípadne si môžete naskenovať tento QR kód pomocou vášho smartphonu alebo tabletu, ktorým nájdete aplikáciu ConnectLife:



Poznámka:

- Vzdialenosť medzi vašim zariadením a Wi-Fi routerom môže mať vplyv na výkon. Ak sú od seba príliš ďaleko, párovanie vášho zariadenia môže zlyhať alebo môže trvať dlhšie.

- Zariadenie podporuje iba Wi-Fi siete 2,4GHz. SSID Wi-Fi siete musí byť viditeľné.
- Okolité bezdrôtové prostredie (iné zapojené zariadenia) môže mať vplyv na výkon vašej siete.
- Wi-Fi pripojenie vášho zariadenia môže byť prerušované vplyvom externých faktorov, ako napríklad vplyvom prostredia vašej domácej siete alebo poskytovateľa internetových služieb.

Pripojenie vašej chladničky

Po inštalovaní aplikácie ConnectLife sa prihláste alebo si vytvorte účet, a postupujte podľa týchto krokov:

1. Stlačte akékoľvek tlačidlo na ovládacom paneli pre aktivovanie zariadenia. Zariadenie bude pripravené, keď sa ovládací panel rozsvieti.

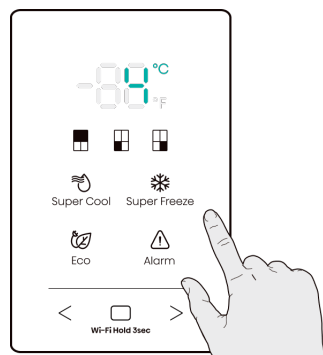

2. Stlačte a na 3 sekundy podržte tlačidlo „Wi-Fi Hold Sec“, až kým nebudete počuť pípnutie a neuvídite blikať svetlo „Wi-Fi“.

Pripojenie vašej chladničky k Wi-Fi

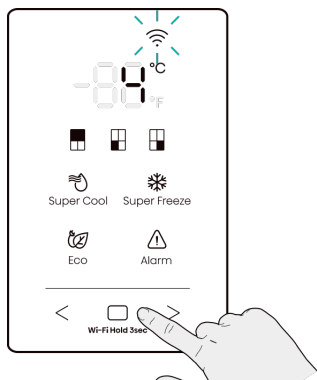

- Po resetovaní zariadenie automaticky prejde do párovacieho režimu.
- Stále svietiaci Wi-Fi indikátor ukazuje, že zariadenie je úspešne pripojené k domácej sieti.

3. Uistite sa, že máte zapnutú funkciu Bluetooth na vašom telefóne, a otvorte si aplikáciu ConnectLife. Nájdite vyskakovacie okno, v ktorom bude napísané, že bolo nájdené nové zariadenie. Stlačte tlačidlo na tomto okne a postupujte podľa uvedených pokynov.

4. Ak sa vyskakovacie okno nezobrazí, ťuknite na tlačidlo „Pridať zariadenie“ alebo „+“ v aplikácii.

5. Nájdite „Chladničku“ v zozname zariadení a zvolte ju.

6. Postupujte podľa pokynov v aplikácii pre pripojenie vašej chladničky. Keď bude nastavenie dokončené, vaša chladnička sa zobrazí na vašej domovskej obrazovke.

Poznámka:

- Zariadenie zostane v párovacom režime maximálne po dobu 5 minút.
- Pre resetovanie nastavení siete na továrenské nastavenie stlačte a na 6 sekúnd podržte tlačidlo „□“. Keď sa zariadenie resetuje, budete počuť dve pípnutia.

Použitie spotrebiča

V tejto kapitole sa dozviete, ako používať väčšinu užitočných funkcií spotrebiča. Pred prvým použitím spotrebiča si pozorne prečítajte tieto pokyny.

Polička na dvierka

- Je vhodné na uskladnenie zabalených tekutín, nápojov vo fľašiach a balených potravín, atď. Na poličky neukladajte príliš mnoho ťažkých vecí.

Polička v oddelení chladničky

- V oddelení chladničky sú poličky, ktoré je možné vytiahnuť a vyčistiť.



Crisper (oddelenie pre zachovanie čerstvosti) v oddelení chladničky

- Táto priehradka je vhodná na skladovanie zeleniny a ovocia, atď.
- Najskôr mierne vytiahnite crisper rovno a potom ho mierne podvihnite, aby ste ho mohli vytiahnuť.
- Opačným postupom dáte crisper späť na svoje miesto.

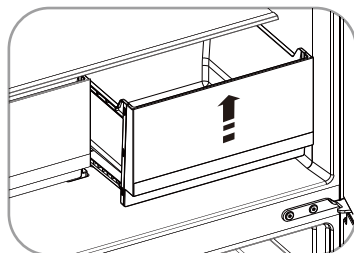
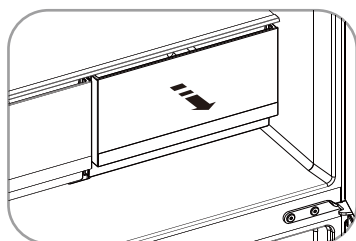

Zásuvka v oddelení mrazničky/ konvertibilnom oddelení

- Oddelenie mrazničky je vhodné na uskladnenie potravín, ktoré chcete zmraziť, ako napríklad mäso alebo ľad.
- Konvertibilné oddelenie je možné nastaviť na kladnú alebo zápornú teplotu podľa vašich potrieb v rámci uskladnenia rôznych potravín.
- Proces odstránenia poličiek je rovnaký ako pri crisperi.



Upozornenie

Nikdy nezatvárajte dvere, kým sú vytiahnuté inštaláčne držiaky poličiek. Jednotka sa tým môže poškodiť. Zabezpečte, aby fľaše s nápojmi neboli v mrazničke príliš dlhú dobu, pretože zamrznutá tekutina môže poškodiť fľašu.

Dávkovač vody

Dávkovač vody umiestnený vo dverách chladničky slúži na zásobu pitnej vody. Táto funkcia umožňuje načapovať chladenú vodu jednoducho bez otvorenia chladničky. Precitajte si nasledujúce tipy.

• Pred použitím

Pred prvým použitím tohto spotrebiča vyčistite časti dávkovača vody.

1. Pevne držte dve strany nádrže na vodu a pomocou pohybu hore a dolu opatrne vytiahnite nádrž na vodu.
2. Odskrutkujte hlavičku, vyčistite hlavičku a vnútro nádržky na vodu (vrátane veľkého a malého veka).
3. Nechajte časti vyschnúť alebo vysušte pomocou sušičky.

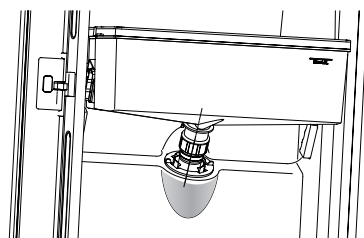
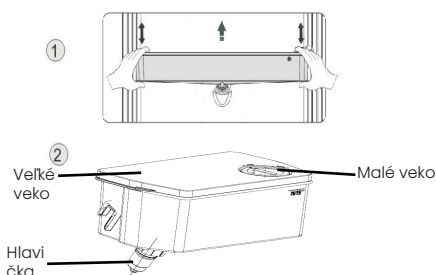

2

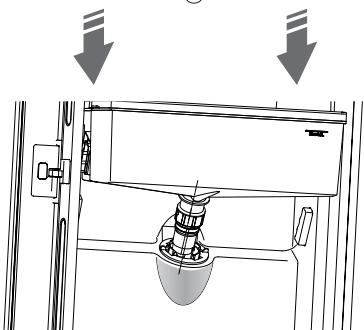

3

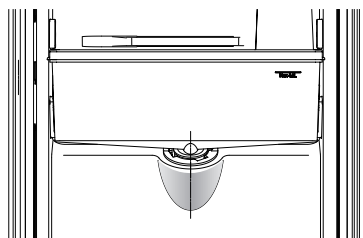

4

• Montáž

Po vyčistení zmontujte tieto diely. Postupujte v opačnom poradí ako pri čistení; a potom nádrž na vodu inštalujte na dvere podľa nasledujúceho postupu.

1. Vložte hlavičku do otvoru na dverách.
2. Nasadte zásobník na vodu pozdĺž vodiacich líšt v dvierkach.
3. Zatlačte na obe strany nádrže.
4. Ak počujete cvaknutie, znamená to, že inštalácia je dokončená.

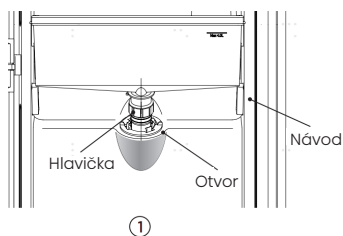

• Plniaca sa voda

Skôr ako naplníte zásobník na vodu pitnou vodou, uistite sa, či je zásobník na vodu v stabilnej a správnej polohe.

Upozornenie!

Naplňte zásobník 4L vody (čo je odporúčané množstvo) a neprelejte nad úroveň. V opačnom prípade by mohlo dôjsť k pretečeniu vody, aj keď je veko zatvorené. Odporúčame, aby ste plnili vodu nasledujúcim spôsobom. Otočte malé veko, aby ste ho otvorili. Naplňte vodu cez vstupný otvor veľkého veka. Keď nádrž bude naplnená vodou nezabudnite malé veko otočiť späť do pôvodnej polohy.

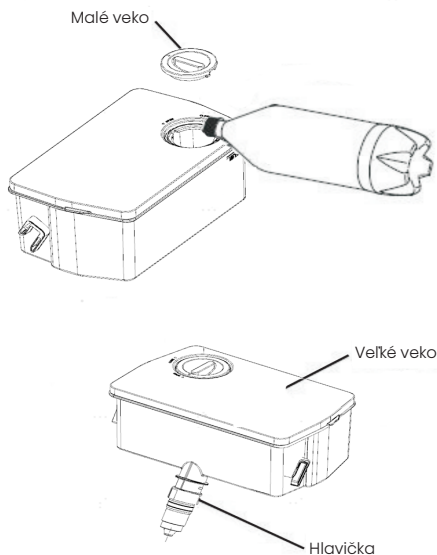

Varovanie!

- Pri plnení vodou sa nedotýkajte iných častí, to môže spôsobiť únik vody.
- Neodporúča sa do nádrže nalievať iné nápoje okrem pitnej vody plniť (mlieko, džús, sýtený nápoj atď.), najmä nápoje obsahujúce častice (v opačnom prípade funkcia dávkovania vody môže zlyhať).
- Do zásobníka na vodu je zakázané napúšťať horúcu vodu.

• Výdaj vody

Na výdaj vody by ste mali umiestniť pod dávkovač vhodný pohár.



Varovanie!

- Netlačte páku dávkovača vody dopredu bez toho, aby bol pohár pod ňou. Môže dôjsť k vyliatiu vody.
- Aby ste zabránili úniku studeného vzduchu zo skrinky, nechajte časti dávkovača vody (najmä zásobník na vodu a hlavičku) stále nainštalované, aj keď sa dávkovač vody nepoužíval.

• Čistenie

1. Nádrž na vodu opatrne vysuňte z dvierok a zľahka umyte vo vode nádrž, veko a hlavičku.
2. Po úspešnom vyčistení zariadenia by ste ho mali nechať vyschnúť alebo vysušiť pomocou sušičky.
3. Ak ste dávkovač vody použili viackrát, voda z prijímacej nádrže môže kvapkať na podlahu. To môže spôsobiť, že vaša podlaha bude mokrá, a preto by ste mali nádrž pravidelne čistiť suchým uterákom, aby ste zabránili pretečeniu.

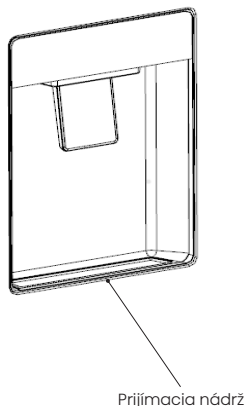

Čistenie a starostlivosť

- Z hygienických dôvodov by ste mali spotrebič (vrátane jeho vonkajšieho povrchu a vnútorného príslušenstva) pravidelne čistiť (minimálne každé dva mesiace).



Varovanie

- Počas čistenia nesmie byť spotrebič pripojený k elektrickej sieti.
- Nebezpečenstvo úrazu elektrickým prúdom! Pred prístupom k čisteniu spotrebič vypnite a vytiahnite zástrčku napájacieho kábla zo zásuvky.

Čistenie vonkajšieho povrchu spotrebiča

Aby ste zachovali dobrý vzhľad vášho spotrebiča, mali by ste ho pravidelne čistiť.

- Digitálny panel a panel displeja utrite čistou, mäkkou utierkou
- Nastriekajte vodu na čistiacu utierku namiesto toho, aby ste vodu nastriekali priamo na povrch spotrebiča. Zaisťte tak rovnomerné rozloženie vlhkosti na povrchu spotrebiča.
- Vyčistite dvierka, rukoväti a vonkajší povrch spotrebiča jemným čistiacim prostriedkom a potom spotrebič utrite mäkkou utierkou dosucha.

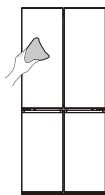

Varovanie

- Nepoužívajte ostré predmety, pretože by mohlo dôjsť k poškriabaniu povrchu spotrebiča.
- Na čistenie spotrebiča nepoužívajte riedidlo, čistiace prostriedky na automobily, éterické oleje, abrazívne prostriedky ani organické rozpúšťadlá, ako je benzén. Mohlo by dôjsť k poškodeniu povrchu spotrebiča a požiaru.

Čistenie vnútorného priestoru spotrebiča

- Vnútrotný priestor spotrebiča by ste mali pravidelne čistiť. Bude sa ľahšie čistiť vtedy, keď máte menšie zásoby potravín. Pre dôkladnejšie čistenie môžete zásuvky a police vybrať.
- Na čistenie vnútorného priestoru použite utierku namočenú slabým roztokom sódy bikarbóny a potom všetko utrite utierkou alebo špongiou namočenou v teplej vode. Poličky a zásuvky pred vrátením do spotrebiča utrite úplne dosucha.
- Starostlivo vysušte všetky povrchy spotrebiča a vyberateľné časti skôr, ako ich vrátite na svoje miesto.

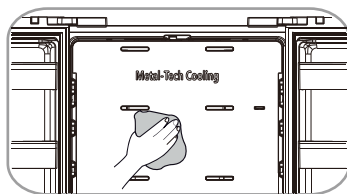

Čistenie a starostlivosť

- Aj keď sa tento spotrebič automaticky odmrazuje, môže dochádzať k tvorbe námrazy na vnútorných stenách mraziaceho priestoru, ak dvierka mraziaceho priestoru otvárate často alebo na veľmi dlhý čas.
- Ak je vrstva námrazy veľmi hrubá, zvolte vhodný čas, keď je mraziaci priestor takmer prázdny a postupujte nasledovne:
 1. Vyberte potraviny a zásuvky, vytiahnite zástrčku napájacieho kábla zo zásuvky a nechajte dvierka otvorené. Proces odmrazovania urýchlite dôkladným vetraním miestnosti.
 2. Po dokončení odmrazovania vyčistite mrazničku podľa vyššie uvedeného popisu.



Varovanie

- Na odstránenie námrazy v mraziacom priestore nepoužívajte ostré predmety.
- Nechajte mraziaci priestor dokonale vyschnúť. Až potom môžete spotrebič opäť pripojiť k elektrickej sieti a zapnúť.

Čistenie tesnenia dvierok

- Dbajte na to, aby tesnenie dvierok bolo vždy čisté. Lepkavé potraviny a nápoje môžu spôsobiť, že sa tesnenie prilepí spotrebiču, čo vedie k poškodeniu tesnenia pri otvorení dvierok. Na čistenie tesnenia použite teplú vodu a šetrný čistiaci prostriedok. Po vyčistení nezabudnite tesnenie utrieť do sucha.

Výmena LED osvetlenia

- Ak chcete vymeniť LED svetlo, postupujte podľa nasledujúcich krokov:
 1. Odpojte spotrebič od elektrickej siete.
 2. Držte tenkú čepeľ, vložte ju do medzery na konci tienidla, a nakloňte jeden koniec tienidla.
 3. Posuňte polohu vloženia čepele na druhý koniec a nakloňte tienidlo časť po časti, až kým tienidlo neodpadne.
 4. Stlačte elastickú sponu krytu svetla pomocou tenkého skrutkovača a potiahnite jeden koniec elastickej spony LED svetla, až kým sa LED svetlo neodpojí, a potom vytiahnite spojovaciu svorku LED svetla.
 5. Vymeňte LED svetlo, a nainštalujte ho správne spolu s tienidlom na svoje miesto.

Poznámka:

- Tento výrobok obsahuje svetelný zdroj triedy energetickej účinnosti G.



Varovanie

- LED svetlo by mal vymeniť odborník. Ak došlo k poškodeniu LED osvetlenia, kontaktujte linku zákazníckej podpory.

Užitočné rady a tipy

Tipy na úsporu energie

Odporúčame, aby ste sa riadili tipmi na úsporu energie.

- Snažte sa vyhýbať tomu, aby boli dvierka dlho otvorené, aby ste ušetrili energiu.
- Zaisťte, aby sa spotrebič nenachádzal blízko tepelných zdrojov (priame slnečné žiarenie, elektrická rúra, varná doska atď.)
- Nenastavujte nižšiu teplotu, ako je potrebné.
- V spotrebiči neskladujte teplé jedlo ani vyparujúcu sa tekutinu. Spotrebič umiestnite do dobre vetranej miestnosti bez vlhkosti. Pozrite si kapitolu Inštalácia nového spotrebiča.
- Na obrázkoch v tomto návode je znázornená správna kombinácia zásuviek, priehradiek a poličiek. Neupravujte túto kombináciu, pretože sa jedná o najefektívnejšie usporiadanie s najnižšou spotrebou energie.

Tipy na skladovanie čerstvých potravín

- Do chladiaceho ani mraziaceho priestoru spotrebiča nekladajte horúce pokrmy. Teplota vo vnútornom priestore by výrazne stúpila a kompresor by začal intenzívnejšie pracovať, čo by viedlo k vyššej spotrebe energie.
- Jedlo prikryte alebo zabalte, najmä ak má výraznú arómu.
- Rozmiestnite potraviny tak, aby medzi nimi mohol voľne cirkulovať vzduch.

Tipy pre chladenie zmrazených potravín

- Uistite sa, že predajca potravín správne skladoval mrazené potraviny.
- Po rozmrazení sa potraviny rýchlo kazia a nemali by sa znovu zmrazovať.
- Neprekračujte dobu skladovania uvedenú výrobcami potravín.

Tipy na chladenie potravín

- Mäso (všetky druhy) Zabalte do potravinárskeho polyetylénu a položte na sklenenú policu nad zásuvkou na zeleninu. Vždy dodržiavajte odporúčanú dobu skladovania potravín a riadte sa dátumom trvanlivosti, ktorý uviedol výrobca.
- Tepelne upravené pokrmy, pokrmy studenej kuchyne atď.: Mali by byť zakryté a môžu byť umiestnené na akejkoľvek policičke.
- Ovocie a zelenina: Na skladovanie ovocia a zeleniny slúži špeciálna zásuvka.
- Maslo a syr: Zabalte do vzduchotesnej alebo plastovej fólie.
- Flaše na mlieko: Uzatvorte vekom a umiestnite do priehradky vo dvierkach spotrebiča.

Tipy na mrazenie potravín

- Pri prvom spustení spotrebiča alebo po dlhšom čase mimo prevádzky nechajte spotrebič pracovať minimálne 2 hodiny s vyšším nastavením. Až potom vložte potraviny do mraziaceho priestoru.

Užitočné rady a tipy

- Pokrmy pripravujte v malých porciách, aby bolo možné ich rýchlo a kompletne zmraziť a následne rozmraziť len potrebné množstvo.
- Potraviny zabalte do hliníkovej fólie alebo vzduchotesnej polyetylénovej fólie.
- Nedovoľte, aby sa čerstvé, nezmrazené potraviny dotýkali potravín, ktoré sú už zmrazené, aby sa predišlo čiastočnému rozmrazovaniu.
- Odporúčame označiť každé zmrazené balenie štítkom s popisom a dátumom, aby ste mali prehľad o dobe skladovania.

Vypnutie spotrebiča

Ak potrebujete spotrebič vypnúť na dlhší čas, vykonajte nasledujúce kroky, aby ste zabránili vzniku plesní v spotrebiči.

1. Vyberte všetky potraviny.
2. Vytiahnite zástrčku napájacieho kábla zo zásuvky.
3. Dôkladne vyčistite a vysušte vnútorný priestor spotrebiča.
4. Nechajte všetky dvierka mierne pootvorené, aby vzduch mohol cirkulovať.

Riešenie problémov

Ak sa vyskytne problém so spotrebičom, alebo ak máte pocit, že spotrebič nepracuje správne, skôr ako budete kontaktovať servisné stredisko, môžete najskôr vykonať niekoľko jednoduchých kontrol uvedených v nasledujúcej tabuľke. Ak problém pretrváva, kontaktujte zákaznícky servis.



Varovanie

1. Nepokúšajte sa opravovať spotrebič svojpomocne. Ak problém pretrváva aj po vykonaní kontrol uvedených nižšie, kontaktujte kvalifikovaného elektrikára, autorizovaného servisného technika alebo obchod, v ktorom ste si produkt kúpili.
2. Varovné vyhlásenie o uviaznutí dieťaťa je uvedené nižšie.



Nebezpečenstvo

Riziko uviaznutia dieťaťa. Predtým, ako vyhodíte svoju starú chladničku alebo mrazničku:

- Odmontujte dvere.
- Poličky nechajte na mieste, aby deti nemohli ľahko vliezť dovnútra.

Problém	Možná príčina a riešenie
Spotrebič nefunguje správne	Skontrolujte, či je zástrčka napájacieho kábla správne zasunutá do zásuvky.
	Skontrolujte poistku alebo istič. Chybnú poistku v prípade potreby vymeňte.
	Je normálne, že mraznička nebude fungovať počas cyklu rozmrazovania, prípadne krátku dobu po zapnutí spotrebiča v rámci ochrany kompresora.
Zápach z vnútorného priestoru	Možno bude potrebné vyčistiť vnútorný priestor.
	Niektoré potraviny, nádoby alebo obaly zapáchajú.

Riešenie problémov

Problém	Možná príčina a riešenie
Hluk zo spotrebiča	<p>Nasledujúce zvuky sú celkom normálne:</p> <ul style="list-style-type: none">• Pracujúci kompresor spôsobuje hluk.• Hluk pohybu vzduchu z motora malého ventilátora v mraziacom priestore alebo iných oddieloch.• Bublanie podobné zvuku vriacej vody. Praskanie počas automatického odmrazovania.• Cvaknutie pred rozbehnutím kompresora.• Cvakavý zvuk, keď tečie voda.• Keď sa vydáva ľad, je počuť zvuk chodu motora. <p>Iné nezvyčajné zvuky sú spôsobené nižšie uvedenými dôvodmi a možno budete musieť skontrolovať spotrebič a vykonať nápravu:</p> <ul style="list-style-type: none">• Spotrebič nie je vyrovnaný.• Zadná časť spotrebiča sa dotýka steny.• Flaše alebo nádoby spadli alebo sa pohybujú.
Motor beží nepretržite	<p>Je normálne často počuť zvuk motora. Jeho hluk bude vyšší a častejší pri týchto okolnostiach:</p> <ul style="list-style-type: none">• Nastavili ste nižšiu teplotu, ako je potrebné.• Vložili ste do spotrebiča veľké množstvo teplých potravín naraz.• Teplota v miestnosti, kde sa spotrebič nachádza, je príliš vysoká.• Dvierka spotrebiča sú otvorené príliš dlho alebo ich. Otvárate príliš často.• Po inštalácii spotrebiča alebo po zapnutí po dlhšom vypnutí.
Vo vnútornom priestore vzniká vrstva námrazy	<p>Skontrolujte, či nedošlo k zablokovaniu ventilačných otvorov potravinami a či sú potraviny rozmiestnené v spotrebiči tak, aby vzduch mohol voľne cirkulovať. Skontrolujte, či sú dvierka úplne zatvorené. Ak chcete odstrániť námrazu, pozrite si kapitolu o Čistenie a starostlivosť.</p>
Teplota vo vnútornom priestore je príliš vysoká	<p>Možno ste dvere nechali otvorené príliš dlho alebo sú otvárané príliš často;</p> <ul style="list-style-type: none">• Alebo sú dvere stále otvorené kvôli nejakej prekážke;• Alebo je zariadenie umiestnené tak, že nemá dostatok priestoru po stranách, vzadu a zvrchu.

Riešenie problémov

Problém	Možná príčina a riešenie
Teplota vo vnútornom priestore je príliš nízka	Nastavte vhodnejšiu teplotu podľa pokynov v kapitole „Ovládacie prvky na displeji“.
Dvierka spotrebiča sa ťažko zatvárajú	Skontrolujte, či je chladnička naklonená dozadu o 0,1°–0,2° (2,5–5mm), aby sa dvierka mohli samozavrieť, alebo či niečo vo vnútri bráni zatvoreniu dvierok.
Voda kvapká na podlahu	<p>Možno nádoba na vodu (ktorá sa nachádza v zadnej spodnej časti spotrebiča) nie je správne vyrovnaná, alebo vypúšťacia hadička, ktorá sa nachádza pod hornou časťou kompresora), nie je správne umiestená na priamy odvod vody do tejto nádoby, alebo je vypúšťacia hadička upchatá.</p> <ul style="list-style-type: none">• Chladničku bude potrebné odtiahnuť od steny, skontrolovať nádobu, výpusť a konektor.• Skontrolujte, či nie je chladnička dlhší čas vypnutá, môže to spôsobiť, že sa ľad v zásobníku rozpustí na vodu a tá vyteká na podlahu.
Nefunguje svetlo	<ul style="list-style-type: none">• LED svetlo môže byť poškodené. Pozrite si časť Výmena LED svetiel v kapitole Čistenie a starostlivosť.• Riadiaci systém vypol osvetlenie, pretože dvierka spotrebiča zostali otvorené príliš dlho. Zatvorte a znova otvorte dvere, aby sa osvetlenie znova aktivovalo.
V chladničke počuť bublanie vody	<ul style="list-style-type: none">• To je normálne. Bublanie spôsobuje z chladiaca kvapalina, ktorá cirkuluje v chladiacom systéme.

Riešenie problémov

Problém	Možná příčina a riešenie
Nie je možné pripojiť zariadenie k Wi-Fi sieti	<ul style="list-style-type: none"><li data-bbox="311 308 981 395">• Je heslo pre domácu Wi-Fi sieť zadané správne? Uistite sa, že ste zadali správne heslo a skúste sa pripojiť znova.<li data-bbox="311 419 969 539">• Je frekvencia domáceho Wi-Fi routera 2,4GHz? Zariadenie podporuje iba rádiovú frekvenciu 2,4GHz. Nastavte príslušné 2,4GHz Wi-Fi SSID a pripojte k nemu vaše zariadenie.<li data-bbox="311 563 1016 715">• Spôsobuje veľká vzdialenosť routera od zariadenia problémy so sieťou? Možno bude signál slabý a budete mať problémy s nastavením pripojenia. Zvážte presunutie routera bližšie k zariadeniu alebo si kúpte zariadenie na rozšírenie pôsobenia Wi-Fi a nainštalujte ho.

Likvidácia spotrebiča

Je zakázané likvidovať tento spotrebič ako komunálny odpad.

Obalové materiály

Obalové materiály označené recyklačným symbolom sú recyklovateľné. Vhodte obalové materiály do príslušného kontajnera.

Pred likvidáciou spotrebiča

1. Vytiahnite zástrčku napájacieho kábla zo zásuvky.
2. Odrežte napájací kábel a zlikvidujte ho aj so zástrčkou.



Varovanie

Chladničky obsahujú v izolácii chladivo a plyny.

Chladivo aj plyny musia byť odborne zlikvidované, pretože by pri neodbornej likvidácii mohli spôsobiť poranenie očí alebo požiar. Pred likvidáciou spotrebiča sa uistite, že nedošlo k poškodeniu chladiaceho okruhu.

	Správna likvidácia spotrebiča
	<p>Spotrebič označený týmto symbolom nesmie byť na území EÚ zlikvidovaný spolu s bežným komunálnym odpadom. Aby ste predišli možnému poškodeniu životného prostredia alebo zdravia ľudí v dôsledku nekontrolovanej likvidácie odpadu, recyklujte ho zodpovedne, aby ste podporili udržateľné opätovné využitie materiálnych zdrojov. Ak chcete vrátiť použité zariadenie, odveďte ho na zberný dvor alebo kontaktujte predajcu, u ktorého ste výrobok zakúpili. Predajca môže vziať tento výrobok na ekologickú bezpečnú recykláciu.</p>

Návrh, ako používať toto zariadenie

Aby ste predišli kontaminácii potravín, dodržiavajte prosím nasledujúce pokyny:

- Otváranie dvierok na dlhší čas môže spôsobiť značné zvýšenie teploty v priestoroch spotrebiča.
- Pravidelne čistite povrchy, ktoré môžu prísť do kontaktu s potravinami a príslušnými drenážnymi systémami.
- Surové mäso a ryby skladujte v chladničke vo vhodných nádobách, aby sa nedostali do styku s inými potravinami, alebo na ne nekvapkali.
- Priehradky na mrazené potraviny s dvoma hviezdčkami sú vhodné na skladovanie predmrazených potravín, na skladovanie alebo výrobu zmrzliny a výrobu kociek ľadu.
- Priehradky s jednou, dvoma a tromi hviezdčkami nie sú vhodné na mrazenie čerstvých potravín.

Poradie	Typ priestoru	Cieľová teplota skladovania [°C]	Vhodné potraviny
1	Chladnička	+2~+8	Vajcia, tepelne upravené pokrmy, balené potraviny, ovocie a zelenina, mliečne výrobky, koláče, nápoje a iné potraviny, ktoré nie sú vhodné na mrazenie.
2	(***)*-Mraznička	≤-18	Morské plody (ryby, krevety, mäkkýše), sladkovodné ryby a mäsové výrobky (odporúčaná doba skladovania je 3 mesiace – nutričné hodnoty a chuť sa časom znižujú), vhodné na mrazené čerstvé potraviny.
3	***-Mraznička	≤-18	Morské plody (ryby, krevety, mäkkýše), sladkovodné ryby a mäsové výrobky (odporúčaná doba skladovania je 3 mesiace – nutričné hodnoty a chuť sa časom znižujú). Nie je vhodné na mrazenie čerstvých potravín.
4	Víno	+5~+20	Červené víno, biele víno, šumivé víno atď.

Návrh, ako používať toto zariadenie

Poradie	Typ priestoru	Cieľová teplota skladovania [°C]	Vhodné potraviny
5	** - Mraznička	≤ -12	Morské plody (ryby, krevety, mäkkýše), sladkovodné ryby a mäsové výrobky (odporúčaná doba skladovania je 2 mesiace - nutričné hodnoty a chuť sa časom znižujú). Nie je vhodné na mrazenie čerstvých potravín.
6	* - Mraznička	≤ -6	Morské plody (ryby, krevety, mäkkýše), sladkovodné ryby a mäsové výrobky (odporúčaná doba skladovania je 1 mesiac - nutričné hodnoty a chuť sa časom znižujú). Nie je vhodné na mrazenie čerstvých potravín.
7	0 - hviezdičiek	-6 ~ 0	Čerstvé bravčové mäso, hovädzie mäso, ryby, kuracie mäso, niektoré balené spracované potraviny atď. (Odporúča sa konzumovať v ten istý deň, najlepšie neskladovať dlhšie ako 3 dni). Čiastočne zabalené spracované potraviny (nezmraziteľné potraviny).
8	Chladenie	-2 ~ +3	Čerstvé/mrazené bravčové mäso, hovädzie mäso, kuracie mäso, sladkovodné ryby, atď. (7 dní pri teplote pod 0°C a pri teplote nad 0°C sa odporúča konzumovať v ten istý deň, pokiaľ možno neskladovať dlhšie ako 2 dni). Morské plody (pri teplote pod 0°C skladovať 15 dní, neodporúča sa skladovať pri teplote nad 0°C).
9	Čerstvé potraviny	0 ~ +4	Čerstvé bravčové mäso, hovädzie mäso, ryby, kuracie mäso, tepelne spracované potraviny, atď. (Odporúča sa konzumovať v ten istý deň, pokiaľ možno neskladovať dlhšie ako 3 dni).

Návrh, ako používať toto zariadenie



Poznámka

Uchovávajte rôzne potraviny podľa priestorov alebo cieľovej teploty skladovania zakúpených výrobkov.

- Ak chladničku necháte dlhšiu dobu prázdnu, vypnite ju, odmrázte, vyčistite, vysušte a nechajte dverka otvorené, aby sa v spotrebiči netvorili plesne.



Varovanie

Potraviny je potrebné pred ich vložením do chladničky zabaliť do vreciek a tekutiny je potrebné naliať do fľaš alebo uzavretých nádob, aby sa predišlo problému, pretože dizajnová štruktúra produktu sa nečistí ľahko.

Hisense

life reimagined