

**SK**

Tento elektrický integrovaný plynový sporák je vyrobený na použitie v domácnosti. Naše spotrebiče sú balené v ekologicky nezávadných materiáloch, ktoré sa môžu recyklovať, uložiť alebo zničiť bez nebezpečenstva pre životné prostredie. Tieto obalové materiály sú tiež zodpovedajúcim spôsobom označené. Po skončení životnosti vášho spotrebiča zabezpečte, aby ste neznečistili životné prostredie a doručte ho do oprávnených zberných stredísk pre staré domáce spotrebiče.

### **Vážení zákazníci!**

### **Návod na obsluhu**

Návod na obsluhu bol pripravený pre užívateľov a popisuje spotrebič a spôsob jeho použitia a obsluhy. Tento návod na obsluhu je určený pre rôzne typy spotrebičov, takže môžete nájsť niektoré popisy pre funkcie, ktoré váš konkrétny spotrebič nemusí mať.

Tento návod na obsluhu je platný iba pre krajinu, ktorej symbol je uvedený na spotrebiči. Ak sa na spotrebiči nenachádza ŽIADNY symbol, mali by ste dodržať technické pokyny pre prispôsobenie spotrebiča v súlade s požiadavkami a predpismi na použitie vo vašej krajine.

### **Návod na pripojenie**

Spotrebič musíte pripojiť v súlade s priloženými pokynmi, ako aj v súlade s príslušnými, platnými predpismi a normami. Pripojenie môže vykonávať iba kvalifikovaná osoba.

### **Typový štítok**

Typový štítok obsahujúci základné informácie o spotrebiči je upevnený k spodnej strane varného panela.

Tento výrobok nedisponuje zariadením, ktoré zamedzuje nebezpečnému hromadeniu nespáleného paliva v priestore miestnosti. Inštalovať jedine do priestoru, ktorý spĺňa požiadavku na výmenu vzduchu. Prečítajte si návod k inštalácii!

#### **Dôležité upozornenia**

#### **Inštalácia**

#### **Pripojenie spotrebiča k elektrickej sieti**

#### **Pripojenie varného panela k prívodu plynu**

#### **Tabuľka trysiek**

#### **Technické údaje**

#### **Popis spotrebiča**

#### **Čistenie a údržba**

#### **Osobitné upozornenia a hlásenie porúch**

## **TECHNICKÉ POKYNY A INŠTALÁCIA**

### **Dôležité upozornenia**

- Inštaláciu spotrebiča do kuchynskej pracovnej dosky a jeho pripojenie k elektrickej sieti a prívodu plynu smie vykonávať iba náležite kvalifikovaný technik.
- Keď je spotrebič v prevádzke, prebytočné teplo a vlhkosť sú odvádzané do miestnosti. Keď je spotrebič používaný dlhšiu dobu pri vysokej úrovni výkonu, odporúča sa intenzívne vetranie alebo použitie kuchynského odsávača pár v miestnosti, kde je spotrebič nainštalovaný.
- Nepoužívajte plynové horáky, ak sa plameň zdá nestabilný.
- Ak zacítite v miestnosti plyn, ihneď zatvorte prívod plynu buď na plynovej fľaši alebo na plynovode, uhasťte všetky zdroje otvoreného ohňa (vrátane cigariet), prevzdušnite miestnosť, nezapínajte žiadne elektrické spotrebiče a zavolajte odborníka na zemný plyn.
- Hlavný prívodný ventil plynu by mal byť tiež uzatvorený, ak plynové horáky budú mimo prevádzky dlhšiu dobu (napr. pri odchode na dovolenku).
- Nenechávajte malé deti bez dozoru, keď je spotrebič v prevádzke. Nebezpečenstvo popálenia a obarenia!
- Počas varenia sa môže prehriať tuk alebo olej na varnom paneli vznietiť. Nebezpečenstvo popálenia a požiaru; preto kontrolujte priebeh varenia po celú dobu.
- Nepoužívajte varný panel na vykurovanie miestnosti.
- Nekladte prázdne nádoby na varný panel.
- Uistite sa, že časti horákov sú správne umiestnené / nainštalované.
- Sklokeramický varný panel nesmiete používať ako pracovnú dosku. Ostré predmety môžu spôsobiť škrabance.
- Príprava potravín v tenkých hliníkových alebo plastových nádobách na horúcich varných zónach nie je povolená. Nekladte žiadne plastové predmety alebo hliníkovú fóliu na sklokeramický varný panel.
- Ak sa v blízkosti varného panela nachádza elektrická zásuvka, v ktorej je zapojený ďalší spotrebič, uistite sa, že napájací kábel neprichádza do styku s horúcimi varnými zónami.
- Neodkladajte žiadne tepelne citlivé predmety, materiály ani látky pod varný panel, napr. čistiace prostriedky, spreje atď.
- Nepoužívajte sklokeramický varný panel, ak je prasknutý alebo zlomený. Ak sa objavia akékoľvek viditeľné praskliny, ihneď odpojte spotrebič od elektrickej siete, aby ste zabránili riziku úrazu elektrickým prúdom.
- V prípade poruchy spotrebiča, ihneď odpojte spotrebič od elektrickej siete a zavolajte servisné stredisko.
- Nepoužívajte parné čističe, ani vysokotlakové čističe na čistenie varného panela, pretože to môže viesť k úrazu elektrickým prúdom.
- Spotrebič je vyrobený v súlade s príslušnými platnými bezpečnostnými normami.
- Spotrebič nie je určený pre používanie osobami (vrátane detí) so zníženými telesnými, zmyslovými alebo duševnými schopnosťami, ani s nedostatkom skúseností a znalostí, iba pod dohľadom alebo po poskytnutí inštrukcií týkajúcich sa používania spotrebiča osobou zodpovednou za ich bezpečnosť.
- Deti by mali byť pod dohľadom, aby sa zaistilo, že sa nebudú hrať so spotrebičom.
- Po dlhšom používaní zliatinových platní, plocha platne a hrana varnej zóny sa môžu zafarbiť. Takáto oprava nie je krytá zárukou.
- Varný panel nemôžete aktivovať pomocou externých časovačov alebo diaľkovým ovládaním.



**Symbol na výrobku, alebo na jeho obale označuje, že tento výrobok nesmie byť považovaný za domáci odpad. Namiesto toho ho musíte odovzdať na príslušnom zbernom stredisku na recykláciu elektrických a elektronických zariadení. Zabezpečením správnej likvidácie tohto výrobku, pomôžete zabrániť možným negatívnym dopadom na životné prostredie a ľudské zdravie, ktoré by inak boli spôsobené nevhodnou likvidáciou tohto výrobku. Pre podrobnejšie informácie o recyklácii tohto výrobku sa obráťte na váš miestny úrad, zberné stredisko na likvidáciu domáceho odpadu, alebo predajňu, kde ste výrobok zakúpili.**

## INŠTALÁCIA

### Dôležité upozornenia

- Inštaláciu spotrebiča do kuchynskej pracovnej dosky a jeho pripojenie k elektrickej sieti môže vykonávať iba náležite kvalifikovaný technik.
- Dýha, alebo iný povrch časti kuchynskej linky, do ktorej sa má varný panel zabudovať, by mala byť ošetrená žiaruvzdorným lepidlom (100 °C); inak sa môže povrch pracovnej dosky zdeformovať alebo zafarbiť.
- Varný panel je dimenzovaný na zabudovanie do pracovnej dosky nad časťou kuchynskej linky, so šírkou 600 mm alebo väčšou.
- Po inštalácii by mali byť dva predné upevňovacie prvky voľne prístupné zospodu.
- Časť kuchynského nábytku pod varným panelom by nemala byť vybavená zásuvkou. Ak časť kuchynskej linky ako vodorovná priečka, mala by byť nainštalovaná nie menej ako 20 mm od dolného povrchu pracovnej dosky. Priestor medzi priečkou a varným panelom musí byť prázdny; do tejto medzery neumiestňujte žiadne predmety.
- Závesné alebo nástenné kuchynské prvky by ste mali inštalovať dostatočne vysoko, aby nezasahovali do pracovného procesu.
- Vzďialenosť medzi varným panelom a odsávačom pár by nemala byť menšia, ako je uvedené v návode na inštaláciu odsávača pár. Minimálna vzdialenosť je 700 mm.
- Vzďialenosť medzi okrajom spotrebiča a susednou vysokou kuchynskou linkou by mala byť najmenej 150 mm.
- Použitie masívnych drevených ozdobných líšt alebo dosiek na pracovnej doske za varným panelom je povolené, ak minimálna vzdialenosť zostane rovnaká ako je uvedená v inštalačných nákresoch.
- Minimálna vzdialenosť medzi vstavaným varným panelom a zadnou stenou je uvedená na inštalačnom nákrese.
- Varné panely môžete inštalovať do pracovných dosiek, ktoré sú 25 až 40 mm hrubé. Predná časť musí mať otvor nie menší ako 5 mm.
- Tento výrobok nedisponuje zariadením, ktoré zamedzuje nebezpečnému hromadeniu nespáleného paliva v priestore miestnosti. V dôsledku tohto je možné ho inštalovať iba v priestore s dostatočnou výmenou vzduchu – najmenej 80 m<sup>3</sup>/h. Pričom výmenou vzduchu sa rozumie situácia, kedy vzduch s požadovaným množstvom do miestnosti jedným či viac otvormi vnikne a odvetracím otvorom, alebo otvormi miestnosť opustí. Vyústenie odvetracieho otvoru musí viesť do voľného priestranstva.

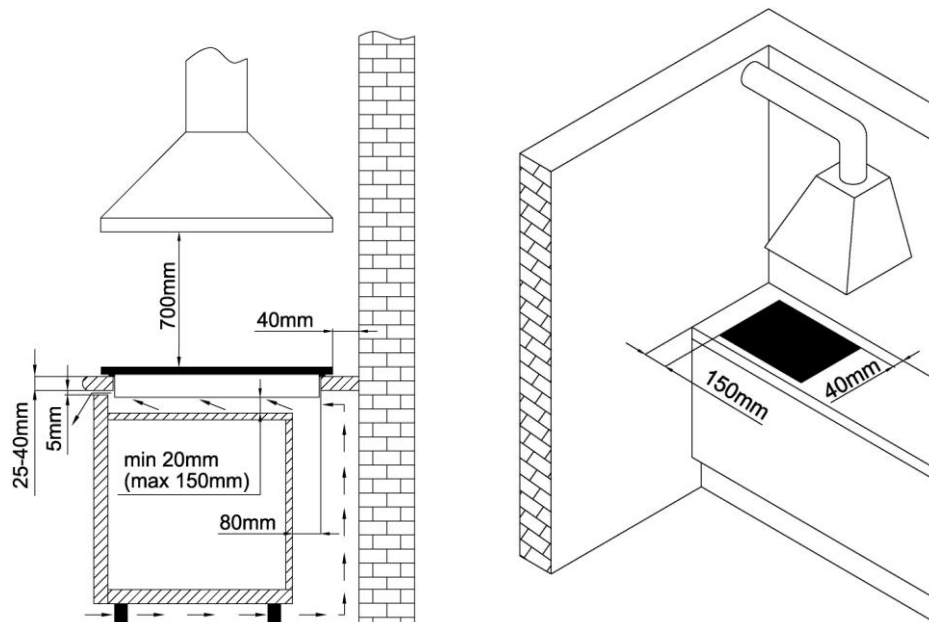

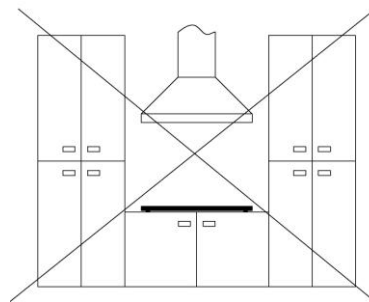
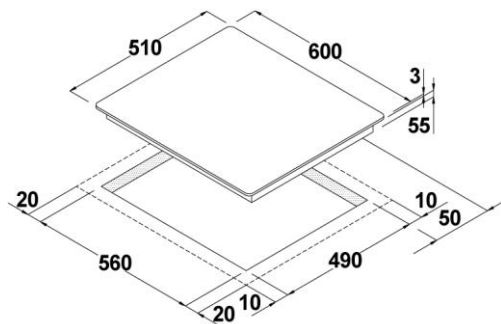

### Inštalácia tesniacej peny

Pred vloženíím spotrebiča do otvoru v kuchynskej pracovnej doske, musíte pripojiť dodané penové tesnenie k spodnej strane sklokeramického (skleneného) varného panela (pozri obrázok vyššie).

**Neinštalujte spotrebič bez penového tesnenia!**

**Tesnenie by ste mali pripojiť k spotrebiču nasledujúcim spôsobom:**

- Odstráňte ochrannú fóliu z tesnenia.
- Potom pripojte tesnenie k spodnej strane skla, približne 2 – 3 mm od okraja (ako je znázornené na obrázku). Tesnenie musí byť pripojené po celej dĺžke hrany skla a nemalo by prekryvať rohy.
- Pri inštalácii tesnenia sa uistite, že sklo neprichádza do styku s ostrými predmetmi.

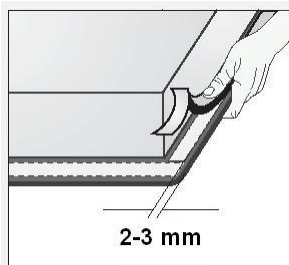

### Rozmery výrezu pracovnej dosky

- Iba rúry vybavené chladiacim ventilátorom môžete inštalovať pod varný panel.
- Pred inštaláciou rúry, by ste mali zadnú stenu kuchynskej linky odstrániť v oblasti výrezu varného panela. Okrem toho by ste mali nechať medzeru najmenej 5 mm na prednej strane.

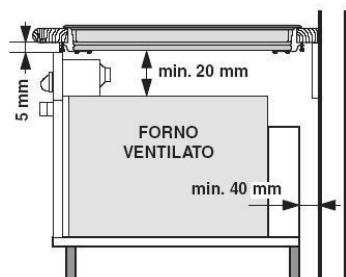

### Postup inštalácie (s pružinami)

- Pracovnú dosku musíte umiestniť úplne vodorovne.
- Vhodne ochráňte rohy vyrezaného otvoru.
- Pripojte varný panel k elektrickej sieti (pozri návod na pripojenie varného panela k elektrickej sieti).
- Zložte priložené pružiny na ich miesto.
- Vložte varný panel do vyrezaného otvoru.
- Zatlačte varný panel pevne smerom k pracovnej doske zhora.

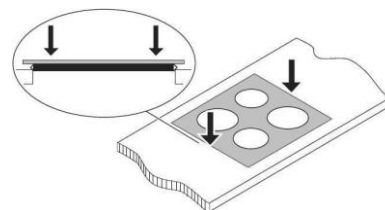
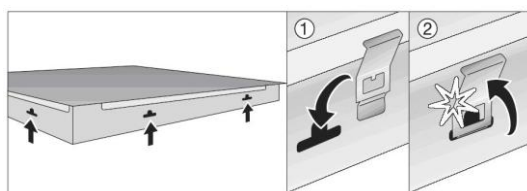

### Postup inštalácie (s upevňovacími držiakmi)

Varný panel je upevnený k zariadeniu pomocou držiakov a priloženého príslušenstva. Diery sú v spodnej časti zásobníka, kde sú vložené plátky (A), takže môžete pripojiť skrutky (C), ktoré upevňujú držiaky (B) na mieste.

- A** = plátky na vloženie na spodnú časť pracovnej dosky
- B** = upevňovacie držiaky
- C** = skrutky

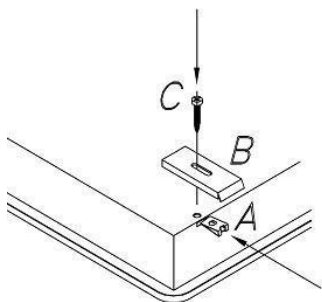

## PRIPOJENIE SPOTREBIČA K ELEKTRICKEJ SIETI

- Spotrebič môže pripojiť iba oprávnený kvalifikovaný technik.
- Elektronický ochranný systém musí vyhovovať všetkým príslušným platným predpisom.
- Pripájacie svorky sú dostupné, keď sú kryty pripájacích svoriek otvorené / odstránené.
- Pred pripojením spotrebiča sa uistite, že napätie uvedené na typovom štítku súhlasí s napätím vo vašej domácej elektrickej sieti.
- Typový štítok so základnými informáciami je umiestnený na spodnej strane varného panela.
- Spotrebič je vyrobený na použitie s napájacím napätím 220-240 V ~.
- Na vytvorenie pevného pripojenia k sieti, vložte všepólový istič medzi spotrebič a elektrickú sieť. Toto zariadenie musí mať oddelené kontakty vo všetkých póloch, čo poskytuje úplné odpojenie pod napätím kategórie III podmienok.
- Vzhľadom na protipožiarnu ochranu môžete spotrebiče tohto typu inštalovať do pracovnej dosky vedľa časti kuchynskej linky, ktorá je vyššia ako spotrebič (keď je nainštalovaný); ale v tomto prípade musí byť časť kuchynskej linky nainštalovaná na druhej strane; vedľa spotrebiča.
- Časti pod prúdom a izolované časti musia byť chránené proti akejkoľvek možnosti priameho kontaktu.

### **VAROVANIE!**

- Pred akýmkoľvek zásahom odpojte spotrebič od elektrickej siete. Pripojte spotrebič v súlade s dodanou schémou elektrického zapojenia; uistite sa, že sieť má príslušné napätie! Uzemňovací vodič (PE) musíte pripojiť k svorku označenej symbolom uzemnenia.
- Sieťový kábel by mal byť napájaný cez upevňovaciu svorku, ktorá ho chráni pred nechceným vytiahnutím.
- Po pripojení spotrebiča zapnite všetky varné zóny / ohrievače na približne tri minúty, aby ste sa uistili, že fungujú správne.

### **Pripojenie:**

230 V~ 3x1.5 mm

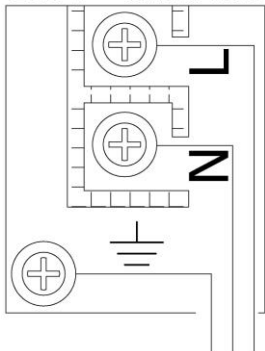

- Nesprávne pripojenie môže zničiť časti prístroja, takže nárok na záruku zaniká.
- Pred pripojením spotrebiča sa uistite, že napätie, uvedené na typovom štítku súhlasí s napätím vašej domácej siete. Pripájacie napätie by mal skontrolovať kvalifikovaný technik pomocou príslušných meracích zariadení!
- Pripájací kábel na zadnej strane spotrebiča by mal byť vedený tak, aby sa nedotýkal zadnej steny spotrebiča, pretože táto časť sa veľmi zahrieva počas prevádzky.

### **Na pripojenie môžete použiť:**

- Typ H05RR-F gumové pripájacie káble so zelenožltým ochranným vodičom,
- Typ H07RN-F gumové pripájacie káble so zelenožltým ochranným vodičom.

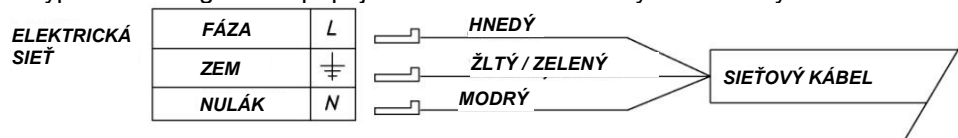

## PRIPOJENIE VARNÉHO PANELA K PRÍVODU PLYNU

- Spotrebič musíte pripojiť v súlade s príslušnými platnými predpismi a môžete ho používať iba v dobre vetraných / vzdušných miestnostiach. Pred pripojením alebo použitím spotrebiča, si prosím, prečítajte návod na obsluhu.
- Pred inštaláciou a pripojením sa uistite, že miestna prívodná sieť zemného plynu a pripojenie (typ plynu a tlak) sú kompatibilné s vašou verziou spotrebiča.

### **Kategórie s príslušnými typmi plynu, ktoré môžete použiť sú uvedené v Tabuľke 1**

- Verzia tohto spotrebiča je vyznačená na typovom štítku.
  - Tento prístroj nie je vhodný na pripojenie k odvádzaciemu systému horiacich dymov (napr. komín).
- Spotrebič musíte inštalovať a pripojiť v súlade s príslušnými platnými inštalačnými predpismi a smernicami. Osobitnú pozornosť venujte zabezpečeniu dostatočného vetrania / prevzdušnenia.

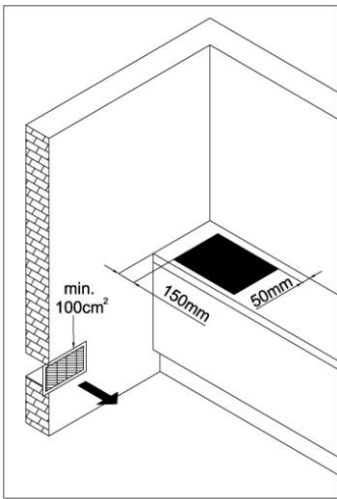

## **Pripojenie**

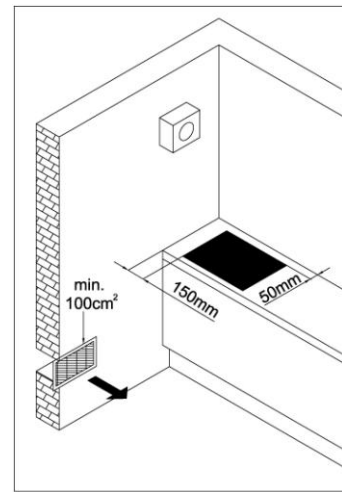
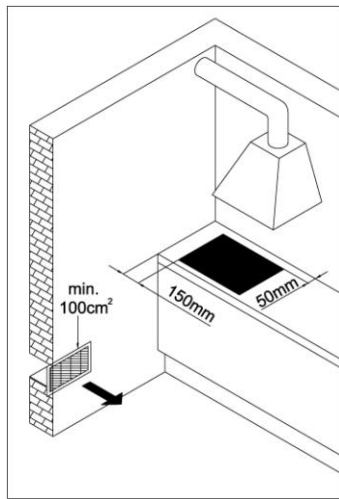

- Pri pripojení spotrebiča k prívodu plynu sa riadte predpismi miestneho dodávateľa plynu.
- Na dolnej časti je varný panel vybavený plynovou prípojkou so závitom ISO 7-1 R1/2.
- Taktiež sa so spotrebičom dodáva adaptér pre kvapalnú plyn, kuželový samec a nekovové tesnenie.

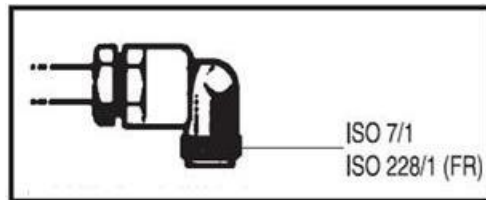

- Pri pripájaní by ste mali koleno R1/2 dostatočne upevniť, aby ste zabránili otáčaniu.
  - Na utesnenie pripájacích špár použite nekovové schválené tesnenie a schválené tmely.
  - Tesnenia môžete použiť iba raz. Hrúbka plochých nekovových tesnení by nemala byť zdeformovaná viac ako 25 percent.
  - Na pripojenie spotrebiča k prívodu plynu, použite testovanú a certifikovanú ohybnú hadicu.
  - Ohybná pripájacia hadica by sa mala voľne pohybovať.
- Nemala by prísť do kontaktu s pohyblivými časťami nábytku alebo spodnou časťou varného panela.
- Ak je do časti kuchynskej linky pod varným panelom zabudovaná elektrická rúra, mala by byť vybavená chladiacim ventilátorom.

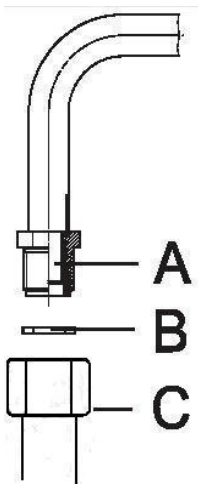

**Po pripojení plynového varného panela, skontrolujte utesnenie spojov.**

### **Pripájací konektor prívodu plynu**

**A** ISO7-1 R1/2 pripájací konektor

**B** Nekovové tesnenie s hrúbkou 2 mm

**C** Trubicový adaptér pre kvapalnú plyn (v závislosti od modelu)

**Používajte iba potrubie a tesnenia v súlade s normami.** Tieto rúrky musíte inštalovať tak, aby pri úplnom predĺžení ich dĺžka nepresahovala 2000 mm. Pre ľahšiu inštaláciu a na ochranu úniku plynu, pripojte najskôr otočnú spojku ku varnému panelu a potom k plynovému potrubiu. Opačným postupom môžete zablokovať tesnenie medzi potrubím a varným panelom.

**Dôležité: keď je inštalácia ukončená, skontrolujte všetky utesnenie všetkých spojov pomocou mydlového roztoku. Nikdy nepoužívajte plameň. Tiež sa uistite, že sa pružná hadica nemôže dostať do styku so žiadnou pohyblivou časťou varného panela (napr. zásuvka) a že nie je v polohe, kde by sa mohla poškodiť.**

Po pripojení skontrolujte správnu funkčnosť horákov.

Plamene musia byť jasne viditeľné a mali by byť modré a zelené v strede. Ak je plameň nestabilný, zvyšte minimálny výkon.

## **Prispôsobenie na iný druh plynu**

- Postup alebo prispôsobenie sporáka na iný druh plynu si nevyžaduje odstránenie spotrebiča z pracovnej dosky.
- Pred prispôsobením odpojte spotrebič od elektrickej siete a uzatvorte prívodný plynový ventil.
- Vymeňte existujúce trysky za menovité tepelné zaťaženie s príslušnými tryskami pre nový druh plynu a poskytnuté dodávky (pozri tabuľka nižšie).
- Po dokončení tohto postupu, nahraďte starý štítok s nastaveniami za nový, dodaný pre nové vstrekovače.



### Nastavovacie prvky

- Aby ste ponechali nastavovacie prvky prístupné, dodržujte, prosím nasledujúce pokyny
- Odstráňte podpornú mriežku a kryty horákov s príslušnými korunkami.
  - Pri dvojitych horákoch sú nastavovacie prvky prístupné za ochranným plieškom hlavnej trysky.
  - Odstráňte otočné ovládače, vrátane tesnení.

### **Plynový ventil**

Minimálne tepelné zaťaženie regulačného ventilu

### Minimálne nastavenie prietoku

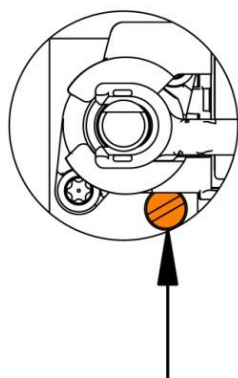

### **Pokyny pre mestský (G110, G120, G150.1) a metánový plyn (G20, G25)**

1. Zapáľte horák a nastavte minimálnu polohu.
2. Odstráňte plynový kohútik a otočte regulačnú skrutku na boku tyče kohútika:
  - proti smeru hodinových ručičiek pre zvýšenie prietoku plynu
  - v smere hodinových ručičiek pre zníženie prietoku plynu
 kým nedosiahnete stály minimálny plameň.
3. Znovu nastavte otočný ovládač a skontrolujte stabilitu plameňa horáka (keď rýchlo otočíte rukou z maximálnej na minimálnu pozíciu, plameň sa musí vypnúť)
4. Zopakujte postup na všetkých plynových kohútikoch.

### **Pokyny pre skvapalnený plyn (LPG: G30, G31)**

Utiahnite úplne skrutku na strane tyče kohútika v smere hodinových ručičiek.

**Varovanie:** tieto úkony môže vykonávať iba kvalifikovaný technik, oprávnený autorizovaným servisným strediskom distribučnej spoločnosti plynu!

## TECHNICKÉ ÚDAJE (TABUĽKA 1)

|                          |  |
|--------------------------|--|
| Typ                      | VDP642GX1 – VDP645GX1  |
| Rozmery spotrebiča       | 600mm  |
| Prevádzkové napätie      | 220-240 V~, 50/60 Hz   |
| Horák                    | A: Pomocný horák (1.0kW)<br>SR: Stredne silný horák (1.75kW)<br>R: Silný horák (3.0kW) |
| Predný ľavý              | R  |
| Zadný ľavý               | SR   |
| Zadný pravý              | SR   |
| Predný pravý             | A  |
| Kategória použitia plynu | G20= 20mbar , G30= 30mbar  |
| Celkový výkon (W)        | 7500   |

## TABUĽKA TRYSIEK

| Horák                        |                   | A        | SR       | R         |
|------------------------------|-------------------|----------|----------|-----------|
| Menovitý tepelný výkon (kW)  |                   | 1.00     | 1.75     | 3.00      |
| <b>Ø VSTREK. TRYSKA (mm)</b> |                   |          |          |           |
| G30/G31                      | 28...30/30-37mbar | 0.50     | 0.65     | 0.85      |
| G20                          | 20mbar            | 0.72 - X | 0.97 - Z | 1.28 - H3 |
| <b>Ø OBTOK (mm)</b>          |                   |          |          |           |
| G30/G31                      | 28...30/30-37mbar | 0.27     | 0.31     | 0.42      |
| G20                          | 20mbar            | REG.     | REG.     | REG.      |

## Dôležité upozornenia

• Plynové horáky sú vybavené zariadením, ktoré bráni zhasnutiu plameňa sviečky. Ak plameň horáka omylom alebo neúmyselne zhasne (napr. keď pretečie nejaká tekutina, alebo keď je prieván v miestnosti).

- prívod plynu sa automaticky odpojí, čím sa zabráni úniku plynu do miestnosti.

• Kryt plynového horáka by mal byť vždy umiestnený na korune horáka veľmi opatrne. Uistite sa, že otvory na korune horáka nie sú nikdy upchaté.

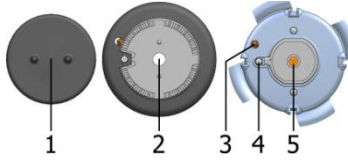

- 1 Kryt koruny horáka
- 2 Koruna horáka s podporou krytu horáka
- 3 Zariadenie, brániace zhasnutiu plameňa sviečky
- 4 Zapaľovacia sviečky
- 5 Tryska

## Nádoby

- Správne zvolená nádoba umožní optimálnu dobu varenia a spotrebu plynu. Priemer nádoby je najdôležitejší parameter.
- Plamene, ktoré siahajú mimo okraja nádoby, ktorá je príliš malá, môžu poškodiť nádobu; navyše spotreba plynu je v takomto prípade vyššia.
- Na spaľovanie plyn tiež potrebuje vzduch. Ak je nádoba príliš veľká, prívod vzduchu k horáku je nedostatočný, v dôsledku čoho je spaľovací efekt menší.



| Typ horáka              | Priemer nádoby |
|-------------------------|----------------|
| Pomocný (1,0 kW)        | 120 - 180 mm   |
| Stredne silný (1,75 kW) | 180 - 220 mm   |
| Silný (3,0 kW)          | 220 - 260 mm   |

## **Dôležité upozornenia, týkajúce sa sklokeramického varného panela**

- Varná zóna dosiahne nastavenú úroveň výkonu alebo teplotu veľmi rýchlo; ale oblasť obklopujúca varnú zónu zostane relatívne chladná.
- Varný panel je odolný voči zmenám teploty.
- Varný panel je tiež odolný voči nárazu. Nádoby môžete umiestniť na varný panel tvrdo bez poškodenia varného panela.
- Sklokeramické varné panely sa nemôžu používať ako pracovná doska. Ostré predmety môžu spôsobiť škrabance.
- Príprava potravín v tenkých hliníkových alebo plastových nádobách na horúcich varných zónach nie je povolená. Nekladte žiadne plastové predmety alebo alobal na sklokeramický varný panel.
- Nikdy nepoužívajte sklokeramický varný panel, ktorý je prasknutý alebo zlomený. Ak nejaký predmet spadne na varný panel ostrou hranou smerom nadol, mohlo by to spôsobiť zlomenie varného panela / sklokeramiky. Následky sú viditeľné ihneď, alebo až po chvíli. Ak sa objaví akákoľvek viditeľná prasklina, ihneď odpojte spotrebič od elektrickej siete.
- Ak sa na horúci sklokeramický varný panel dostane cukor, alebo potraviny naložené v cukre, ihneď varný panel utrite.



# NÁVOD NA OBSLUHU A ÚDRŽBU

## POPIS SPOTREBIČA

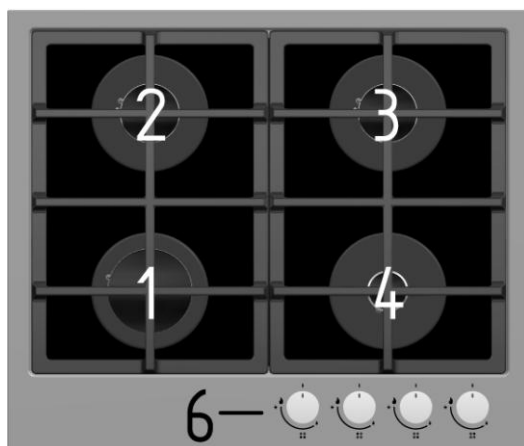

1. Predná ľavá plynová varná zóna
2. Zadná ľavá plynová varná zóna
3. Zadná pravá plynová varná zóna
4. Predná pravá plynová varná zóna
6. Ovládací panel varného panela

### Ovládacie prvky pre plynové varné zóny

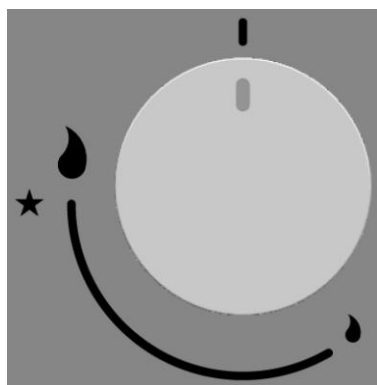

Plynový ventil zatvorený



Zapaľovanie



Maximálny výkon



Minimálny výkon

### Zapaľovanie a prevádzka horákov

#### **Návod na obsluhu**

Tento spotrebič musíte používať na účel, pre ktorý bol navrhnutý, t.j. domáce varenie. Akékoľvek iné použitie je považované za nesprávne a teda nebezpečné. Výrobca nenesie zodpovednosť za žiadne škody spôsobené nesprávnym, alebo iracionálnym používaním.

#### **Použitie horákov**

- Ak horáky nepoužívate niekoľko dní, počkajte niekoľko sekúnd pred ich zapálením, aby ste vypustili všetok vzduch z potrubia.
- Pretože je varný panel vybavený automatickým zapaľovaním, na jeho zapálenie jednoducho stlačte a otočte rukoväť k malej hviezdičke. Spotrebič používa iskrový zapaľovací generátor.
- Ak sa plameň nezapáli v priebehu piatich sekúnd, otočte otočný ovládač späť do polohy 0 a zopakujte postup; ak elektrické zapaľovanie nepracuje kvôli výpadku prúdu alebo vlhkých sviečok, plyn môžete tiež zapáliť pomocou zápaliek alebo plynového zapaľovača.
- Pri modeloch s bezpečnostným kohútikom (ktorý prerušuje prietok plynu pri náhodnom zhasnutí plameňa), sa horáky zapália podľa popisu nižšie, ale musíte stlačiť **ovládač v priebehu 5 až 6 sekúnd po zapálení plameňa**. Po uplynutí tejto doby, ktorá poskytuje bezpečnostnému zariadeniu dostatok času na odpojenie, bude plameň stále horieť.
- Plameň potom môžete nastaviť medzi maximálnu a minimálnu úroveň. Akékoľvek nastavenie medzi 0 a veľkým plameňom sa neodporúča, pretože plameň nie je stabilný v tomto intervale a môže zhasnúť.

**VAROVANIE:** ako náhle bol varný panel vyčistený, uistite sa, že sú horáky pevne na svojich miestach a neprekážajú zapaľovaniu.

Ak chcete získať z horákov to najlepšie, používajte nádoby s rovným dnom a priemerom vhodným pre použitý horák.

Pre nádoby s menším priemerom (hrnce na čaj a kávu a pod.) musíte upraviť výkon použitého horáka, aby ste zabezpečili, že plameň obkolesí dno panvice bez presiahnutia mimo rohov. Nepoužívajte nádoby s vydutým alebo vypuklým dnom.

**VAROVANIE: ak plameň horáka zhasne omylom, vypnite otočný ovládač a nechajte ho oddýchnuť aspoň jednu minútu pred opätovným pokusom o zapálenie.**

• Ak chcete uhasiť plameň a uzavrieť prívod plynu horáka, otočte otočný ovládač do polohy "OFF" (vypnuté) (0).

**UPOZORNENIE:** Použitie plynového varného spotrebiča môže spôsobiť teplo, vlhkosť a spaľovacie produkty v miestnosti, kde je inštalovaný. Zabezpečte, aby bola kuchyňa dobre vetraná, najmä keď je spotrebič v prevádzke: nechajte otvorené akékoľvek prirodzené vetracie otvory alebo nainštalujte mechanické vetracie zariadenie (mechanický odsávač pár).

Dlhodobé intenzívne používanie spotrebiča si môže vyžadovať dodatočné vetranie, napríklad otvorenie okna, alebo účinnejšie vetranie, napríklad zvýšením úrovne mechanického vetrania, kde je prítomné.

**UPOZORNENIE:** Prístupné časti môžu byť horúce počas prevádzky varného panela. Malé deti by mali byť mimo dosah.

**UPOZORNENIE:** Tento spotrebič je určený iba na účely varenia. Nesmiete ho používať na iné účely, napr. vykurovanie miestnosti.

## ČISTENIE A ÚDRŽBA

**Nepoužívajte parné čistiace zariadenia na čistenie tohto spotrebiča. Para by mohla zasiahnuť elektrické súčasti a spôsobiť skrat.**

- Spotrebič by ste mali pravidelne čistiť, najlepšie po každom použití, po ochladení.
- Aby ste zabránili vodným škvrnám a zvyškom vodného kameňa, používajte jemnú handričku na usušenie povrchov, ktoré boli vyčistené vodou.
- Jedlo, ktoré pretieklo, môže spôsobiť zafarbenie častí horáka a nehrdzavejúci varný panel. **Ihneď odstráňte všetky nečistoty.**

**Aby ste sa vyhli poškodeniu vonkajších povrchov spotrebiča nepoužívajte:**

- čistiace prostriedky s obsahom sódy, zásaditých prvkov, čpavku, kyselín alebo chloridov
- čistiace prostriedky obsahujúce odhrdzujúce prostriedky
- odstraňovače škvŕn alebo hrdze
- brúsne čistiace prostriedky, napr. práškové čistiace prostriedky a krémové čističe
- čistiace prostriedky na báze rozpúšťadiel
- čistiace prostriedky pre umývačky riadu
- čistiace prostriedky na gril a rúry
- čistiace prostriedky na sklo
- tvrdé, brúsne kefy alebo špongie, napr. drôtené kefy; kefy alebo špongie, ktoré boli predtým používané s brúsnym čistiacim prostriedkom
- ostré špicaté predmety (tieto môžu poškodiť tesnenia medzi rámom a pracovnou plochou).

### Povrchy z nehrdzavejúcej ocele

Čistite povrchy z nehrdzavejúcej ocele pomocou mikrovláknovej handričky a roztoku z teplej vody a trochou prostriedku na umývanie riadu s mäkkou špongiou. V prípade odolného, zaschnutého znečistenia, najskôr namočte.

Nakoniec osušte mäkkou handričkou.

Čistič na varný panel z nehrdzavejúcej ocele môžete použiť na čistenie rámu, keď je to potrebné. Naneste rovnomerným tlakom v smere "vlákna".

Ošetrovací prostriedok na nehrdzavejúcu oceľ môžete použiť po čistení na udržanie pekného vzhľadu vášho spotrebiča a na zabránenie opätovnému znečisteniu.

Naneste opatrne jemnou handričkou podľa návodu na obale.

### Potlačené povrchy

Tlač sa môže poškodiť, ak znečistenie (napr. potraviny a tekutiny obsahujúce soľ, olivový olej) nie je ihneď odstránené.

Ihneď odstráňte akékoľvek znečistenie.

Nepoužívajte žiadne čističe nehrdzavejúcej ocele na tlačene plochy.

To by mohlo zotrieť potlač.

### Stojan nádoby a otočný ovládač

**Nečistite stojan na nádobu v umývačke riadu.**

Odstráňte stojan na nádobu. Vyčistite stojan na nádobu a otočný ovládač roztokom horúcej vody a trochou čistiaceho prostriedku s jemnou špongiou. Odolné znečistenie by ste mali najskôr namočiť.

Po čistení, vysušte všetky povrchy čistou handričkou.

### Horáky

**Nečistite žiadne časti horáka v umývačke riadu.**

Horák by ste mali demontovať a potom čistiť ručne roztokom teplej vody a trochou tekutého čistiaceho prostriedku pomocou mäkkej špongie.

Časti horáka, ktoré sa nedajú odmontovať, by ste mali utrieť iba čistou navlhčenou tkaninou. Zapaľovacia sviečka a zariadenie na zabránenie zhasnutiu plameňa by ste mali veľmi opatrne utierať pomocou dobre vyžmýkanej handričky.

Nenechajte zapaľovač zvlhnúť. Ak sa nemočí, nebude iskrať.

Po vyčistení, utrite všetky povrchy čistou handričkou.

Uistite sa, že otvory na plameň sú čisté a úplne suché

Povrch krytu koruny horáka bude postupom času matnejší. To je úplne normálne a neovplyvní to prevádzku varného panela.

## Sklokeramický povrch



Obr.1



Obr.2



Obr.3



Obr.4



Obr.5

Po každom použití sklokeramického varného panela, počkajte kým vychladne a vyčistite ho; inak sa aj najmenšie zvyšky potravín pripália na horúci povrch pri ďalšom použití spotrebiča. Pre pravidelné čistenie a údržbu sklokeramického povrchu použite špeciálne ošetrovacie prostriedky, ktoré vytvárajú ochrannú vrstvu na povrchu, chrániacu pred znečistením.

Pred každým použitím utrite akýkoľvek prach alebo iné nečistoty z povrchu varného panela a dna nádoby, pretože by mohli poškrabať povrch (Obrázok 1).

**Pozor:** oceľová vlna, drsné špongie a brúsne čistiace prostriedky môžu poškrabať povrch varného panela. Sklokeramický povrch môžu tiež poškodiť agresívne spreje a nevhodne alebo nedostatočne pretrepaný (zmiešaný) tekutý čistiaci prostriedok (Obrázok 1 a Obrázok 2)

Označenia a údaje na varnom paneli sa môžu opotrebovať, ak používate agresívne čistiace prostriedky na rohy varných zón, alebo ak používate nádobu s poškodeným dnom. Jemné škrvny môžete odstrániť navlhčenou jemnou handričkou; potom utrite povrch dosucha (Obrázok 3)

Vodné škrvny môžete odstrániť pomocou jemného roztoku octu, ale nepoužívajte tento roztok na čistenie rámu (iba pri niektorých modeloch), pretože by mohol stratiť lesk. Nepoužívajte agresívne čistiace spreje, ani prostriedky na odvápnenie (Obrázok 3). Ťažšie škrvny môžete odstrániť pomocou špeciálnych prostriedkov a kuchynských pomôcok na čistenie sklokeramických varných panelov. Keď používate tieto výrobky, postupujte podľa pokynov ich výrobcov.

Uistite sa, že všetky zvyšky čistiacich prostriedkov sú dôkladne odstránené, pretože by mohlo dôjsť k poškodeniu sklokeramického varného panela pri zahrievaní varných zón (Obrázok 3).

Odolné a pripálené nečistoty môžete odstrániť pomocou škrabky.

Uistite sa, že plastové časti škrabky neprídu do styku s horúcou varnou zónou. Buďte opatrní, aby ste sa neporezali škrabkou!

Cukor a výrobky naložené v cukre môžu natrvalo poškodiť sklokeramický povrch (Obrázok 5); preto by ste ich mali odstrániť zo sklokeramického povrchu čo najskôr ako je to možné, aj keď môže byť varná zóna stále horúca (Obrázok 4) Žiadna zmena vo farbe sklokeramického povrchu nemá vplyv na jeho prevádzku, ani stabilitu povrchu. Takéto zafarbenia sú väčšinou výsledkom pripálených zvyškov jedla alebo používania nádob, vyrobených z materiálov ako je hliník alebo meď; tieto škrvny sa ťažko odstraňujú.

**Varovanie:** Všetky škrvny popísané vyššie sa vzťahujú hlavne na estetiku, napr. vzhľad spotrebiča a nemajú priamy vplyv na jeho funkčnosť. Takéto chyby nemôžu byť predmetom záručnej reklamácie.

## **OSOBITNÉ UPOZORNENIA A HLÁSENIA PORÚCH**

### **Dôležité**

- Počas záručnej doby môže akékoľvek opravy vykonávať iba servisné stredisko oprávnené výrobcom.
- Pred vykonaním akýchkoľvek opráv sa uistite, že spotrebič je odpojený od elektrickej siete, buď vytiahnutím poistky alebo odpojením sieťového kábla z elektrickej zásuvky v stene.
- Neoprávnená manipulácia a opravy kuchynského sporáka (varného panela) môžu viesť k úrazu elektrickým prúdom alebo skratu; preto sa nepokúšajte vykonávať žiadne opravy svojpomocne. Prenehajte takéto úkony na odborníka alebo autorizovaný servis.
- V prípade menších porúch alebo problémov s prevádzkou spotrebiča, skontrolujte nasledujúce pokyny a zistite, či môžete príčinu odstrániť sami.

Návšteva servisného technika počas záručnej doby bude účtovaná, ak spotrebič nefunguje kvôli nesprávnemu použitiu. Uložte si tento návod na obsluhu na miesto, kde bude vždy ľahko prístupný; ak odovzdávate spotrebič inej osobe, priložte k nemu aj návod na obsluhu. Nižšie je niekoľko rád na odstránenie niektorých bežných problémov.

| <b>Problém</b>                                  | <b>Možná príčina</b>   | <b>Odstránenie</b>   |
|---|--|--|
| Plameň je nerovnomerný / nestabilný             | Zlé nastavenie výkonu plynu.   | Nechajte odborníka skontrolovať plynové potrubie!                          |
| Plameň z horákov sa náhle zmení.                | Zle zložené časti kuchynského varného panela                                       | Správne zmontujte horák.   |
| Zapaľovanie horáka trvá dlhšie.                 | Zle zložené časti kuchynského varného panela                                       | Správne zmontujte horák.   |
| Plameň zhasne krátko po zapálení.               | Ovládač stlačený príliš krátko alebo slabo.  | Podržte ovládač stlačený dlhšiu dobu. Pred uvoľnením ho stlačte silnejšie. |
| Mriežka sa zafarbila v oblasti horáka.          | To je bežný jav, vyplývajúci z vysokej teploty.                                    | Vyčistite mriežku čistiacim prostriedkom na ošetrovanie kovu.              |
| Elektrické napájanie všeobecne je prerušené.    | Poistka môže byť vypálená.   | Skontrolujte poistku v poistkovej skrini a vymeňte ju, ak je vypálená.     |
| Elektrické zapaľovanie horákov ďalej nefunguje. | Medzi zapaľovacou sviečkou a horákom sú zvyšky jedla alebo čistiaceho prostriedku. | Otvorte a starostlivo vyčistite otvore medzi sviečkou a horákom.           |
| Ak kryt horáka vyzerá nelákavo.                 | Bežné znečistenie.   | Vyčistite kryty horákov čistiacim prostriedkom na ošetrovanie kovu.        |

Ak problém pretrváva napriek dodržaniu vyššie uvedených pokynov, obráťte sa na oprávneného servisného technika. Odstránenie akýchkoľvek chýb alebo záručných reklamácií, ktoré vyplynuli z nesprávneho zapojenia alebo použitia spotrebiča, nie sú kryté zárukou. V takých prípadoch, náklady na opravu hradí užívateľ.

**Výrobca sa snaží o neustále zlepšovanie. Z tohto dôvodu sa text a ilustrácie v tomto návode na obsluhu môžu meniť bez predchádzajúceho upozornenia.**