

MUSE

MD-208 DB / MD-208 DBW



**PRENOSNÉ DAB+/FM RÁDIO S CD
PREHRÁVAČOM**

**PŘENOSNÉ DAB+/FM RÁDIO S CD
PŘEHRÁVAČEM**

SK Návod na obsluhu



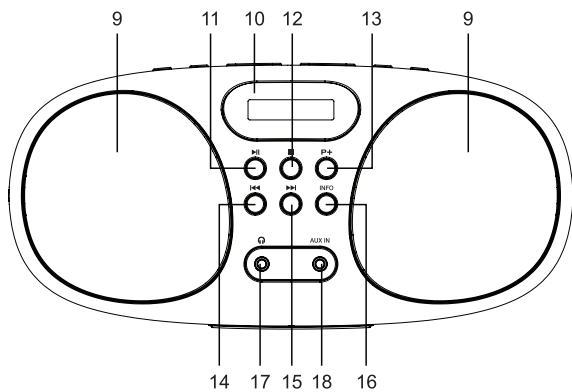
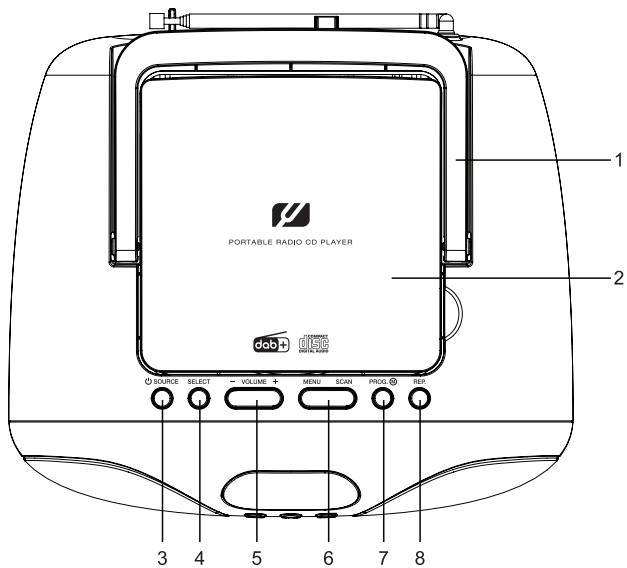

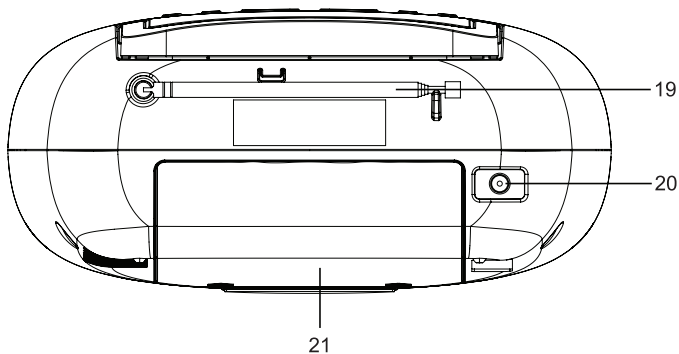



CZ Návod k obsluze





Pred použitím zariadenia si pozorne prečítajte návod na obsluhu.

ROZMIESTNENIE OVLÁDACÍCH PRVKOV

1. Prenosná rukoväť
2. Priestor pre CD disk
3.  **SOURCE**: Zapnutie zariadenia/prepnutie do pohotovostného režimu; Voľba funkčného režimu
4. Tlačidlo **SELECT**: Potvrdenie voľby/nastavení
5. Ovládač **VOLUME**: Zvýšenie/zníženie hlasitosti
6. Tlačidlo **MENU/SCAN**: Sprístupnenie hlavného menu; Automatické vyhľadávanie
7. Tlačidlo **PROG.** / : Program; Pamäť
8. Tlačidlo **REP.**: OPAKOVANIE
9. Reprodukory
10. LCD displej
11. : Prehrávanie/Pozastavenie
12. : Zastavenie prehrávania
13. **P+**: Predvoľby rozhlasových staníc
14.   Preskočenie/Vyhľadávanie/Ladenie smerom dozadu
15.   Preskočenie/Vyhľadávanie/Ladenie smerom dopredu
16. Tlačidlo **INFO**: Zobrazenie servisných informácií
17. Konektor pre slúchadlá
18. Konektor AUX IN
19. Teleskopická anténa
20. Konektor DC IN
21. Batériový priestor

NAPÁJANIE ELEKTRICKOU ENERGIU

SIEŤOVÝ ADAPTÉR

Dodávaný sieťový adaptér je vhodný pre použitie v elektrickej sieti s hodnotami 100 - 240 V ~ 50/60 Hz a mal by byť pripojený k zdroju napájania v rámci týchto parametrov.

Upozornenia:

- Sieťový adaptér dodávaný s týmto zariadením je určený len pre toto zariadenie. Nepoužívajte ho s iným zariadením.
- Vypnite zariadenie pred odpojením sieťového adaptéra od zariadenia, aby ste sa vyhli poškodeniu zariadenia.
- Ak nebudete používať zariadenie dlhší čas, odpojte sieťový adaptér od elektrickej zásuvky.
- Zariadenie používajte v blízkosti ľahko dostupnej elektrickej zásuvky. Ak sa vyskytne nejaká porucha, ihneď odpojte zástrčku od elektrickej zásuvky.
- Sieťový adaptér slúži ako odpájacia jednotka. Mal by byť ľahko dostupný a nemal by byť zablokovaný v priebehu plánovaného používania. Ak chcete zariadenie úplne odpojiť od zdroja napájania, mali by ste úplne odpojiť sieťový adaptér od elektrickej zásuvky.

- Nikdy nepoužívajte poškodený sieťový adaptér, veďte napájací kábel bezpečným spôsobom a uistite sa, či napájací kábel nie je zachytený alebo pricviknutý. Ak je napájací kábel poškodený, požiadajte o výmenu kvalifikovaného servisného zamestnanca.
- Sieťový adaptér musí byť odpojený od DC konektora, ak má byť zariadenie napájané prostredníctvom batérií.

Poznámka: Za účelom úspory elektrickej energie, keď prehrávanie dosiahne koniec, alebo ak je hlasitosť počúvania nastavená na veľmi nízku úroveň a na zariadení nie je vykonaná žiadne ovládanie v priebehu 15 minút, zariadenie sa automaticky prepne do pohotovostného režimu. (s výnimkou režimu rádia)

NAPÁJANIE PROSTREDNÍCTVOM BATÉRIÍ

1. Zložte kryt batériového priestoru pôsobením tlaku palca na oblasť vyznačenú na kryte a potom ho nadvihnite a vyťahnite z priestoru.
2. Pred vložením batérií dodržiavajte polaritu (+ a -) batérie, potom priradte polaritu k vyrytej schéme vo vnútri batériového priestoru, vložte do priestoru batérie 6x 1,5 V, LR14/UM2/„C“ (nie sú súčasťou balenia).
3. Vráťte kryt na svoje miesto.





Skôr ako vyhodíte batérie, obráťte sa na svojho predajcu ohľadom informácií o tom, kto ich môže vziať späť na konkrétnu recykláciu.

POZNÁMKY:

- Batérie nikdy nenabíjajte, nezohrievajte ich ani ich nerozoberajte.
- Ak nebudete diaľkový ovládač používať dlhší čas, vyberte z neho batériu, aby ste predišli poškodeniu spôsobenému únikom elektrolytu z batérie.
- Pre optimálny výkon sa odporúčajú alkalické batérie. Tieto batérie sa musia vymieňať každých šesť mesiacov.
- Batérie je potrebné vymeniť, keď: Je ikona batérie na displeji červená, zníži sa hlasitosť alebo bude počas prevádzky zvuk skreslený.

UPOZORNENIE: Ak je batéria vložená nesprávne, hrozí nebezpečenstvo výbuchu. Batériu vymieňajte len za rovnakú alebo batériu ekvivalentného typu.

ZAPNUTIE/VYPNUTIE ZARIADENIA

1. V pohotovostnom režime stlačením tlačidla  / **SOURCE** zapnete zariadenie.
2. Stlačením a podržaním tlačidla  / **SOURCE** vypnete zariadenie.

VOĽBA FUNKCIE

Keď je zariadenie zapnuté, opakovaným stláčaním tlačidla  / **SOURCE** zvolíte požadovaný režim: AUX, DAB, FM alebo CD.

ÚPRAVA HLASITOSTI

Ak chcete zvýšiť alebo znížiť úroveň hlasitosti, stlačte tlačidlo **VOLUME**.

NASTAVENIE ČASU A DÁTUMU

Pri prvom počúvaní DAB/DAB+ rádia sa čas a dátum zariadenia automaticky synchronizujú s vysielaním DAB služby v 24 hodinovom režime, čo je v súlade s letným časom, takže nie je potrebné nastavovať čas a dátum manuálne.

Ak chcete nastaviť čas a dátum manuálne, zapnite rádio a postupujte podľa nasledujúcich pokynov:

1. Stlačením tlačidla **MENU** sprístupnite menu nastavení.
2. Stlačením tlačidla **◀◀** alebo **▶▶** zvolte <System> (Systém). Stlačte tlačidlo **SELECT** na otvorenie tejto možnosti.
3. Stlačením tlačidla **SELECT** otvorte <Time> (Čas), následne sa zobrazí <Set Time/Date> (Nastaviť čas/dátum) a opätovným stlačením tlačidla **SELECT** otvorte túto možnosť.
4. Zobrazí sa <Set time> (Nastaviť čas) a začnú blikať číslice hodiny. Pomocou tlačidla **◀◀** alebo **▶▶** nastavte hodinu. Stlačte tlačidlo **SELECT** na potvrdenie voľby. Následne začnú blikať číslice minút. Pomocou tlačidla **◀◀** alebo **▶▶** nastavte minúty. Stlačte tlačidlo **SELECT** na potvrdenie voľby.
5. Zobrazí sa <Set date> (Nastaviť dátum) a začne blikať deň. Pomocou tlačidla **◀◀** alebo **▶▶** a **SELECT** nastavte deň, mesiac a rok.

Keď potvrdíte dátum, zobrazí sa „Time Saved (Čas uložený)“ a zobrazenie na displeji sa vráti k <Set Time/Date> (Nastaviť čas/dátum).

Teraz môžete použiť tlačidlá **◀◀** alebo **▶▶** a **SELECT** na nastavenie nasledujúcich možností:

- Auto update (Automaticky aktualizovať): Automatická aktualizácia času z DAB signálu, FM signálu, DAB alebo FM signálu, alebo žiadna aktualizácia;
- Set 12/24 hour (Nastaviť formát času): 12/24 hodinové zobrazenie času;
- Set date format (Nastaviť formát dátumu): DD-MM-RRRR alebo MM-DD-RRRR.

Poznámka: Pri vykonávaní nastavenia v menu, stlačte tlačidlo **MENU** pre návrat späť na predchádzajúci krok.

POČÚVANIE DAB/DAB+ RÁDIA

1. Opakovaným stlačením tlačidla **⏻** / **SOURCE** zvolte režim DAB. Pri prvom použití zariadenia, rádio začne automaticky vykonávať vyhľadávanie DAB/DAB+ staníc. Na displeji sa zobrazí „Scanning.....“. Indikátor priebehu zobrazuje priebeh snímania a tiež sa zobrazuje počet staníc nájdených v priebehu snímania.

2. Keď je vyhľadávanie dokončené, rádio zvolí prvú dostupnú stanicu a začne jej vysielanie. Stanice sú predvolene uvedené v číselnom a potom abecednom poradí.

Poznámka: Zoznam DAB rozhlasových staníc je uložený v pamäti a tak pri nasledujúcom zapnutí vášho rádia, nebude prebiehať vyhľadávanie staníc. Stanice je možné vyhľadávať manuálne stlačením tlačidla **SELECT**.

3. Stlačením tlačidla **◀◀** alebo **▶▶** zvolíte stanice v zozname.
4. Keď sa zobrazí požadovaná stanica, stlačením tlačidla **SELECT** potvrdíte voľbu. Kým rádio naladí vašu požadovanú stanicu uplynie krátke oneskorenie.

Poznámka:

- Ak nenájdete žiadne vysielanie pomocou DAB/DAB+ snímania, na displeji sa zobrazí „No DAB Station (Žiadna DAB stanica)“.
- Ak chcete dosiahnuť lepší príjem, roztiahnite teleskopickú anténu alebo znova vykonajte úplné vyhľadávanie na inom mieste.
- V priebehu vyhľadávania sa úroveň zvuku automaticky stlmí.

POČÚVANIE FM RÁDIA

V režme FM rádia, stlačte tlačidlo **◀◀** alebo **▶▶** na vykonanie manuálneho ladenia. Stlačte a podržte tlačidlo **◀◀** alebo **▶▶** na vykonanie automatického vyhľadávania.

Poznámka: Ak chcete dosiahnuť lepší príjem, roztiahnite teleskopickú anténu.

PREDVOLBY STANÍC

Toto zariadenie dokáže uložiť 10 FM a 10 DAB/DAB+ staníc.

1. Opakovaným stláčaním tlačidla **⏻** / **SOURCE** zvolíte FM alebo DAB/DAB+ pásmo.
2. Zvolíte rozhlasovú stanicu.
3. Stlačením a podržaním tlačidla **PROG.** / **Ⓜ** vstúpte do režimu ukladania predvolieb.
4. Pomocou tlačidla **◀◀** alebo **▶▶** zvolíte predvoľbu kanálu.

Poznámka: Ak zvolíte stanicu, ktorá nebola pridelená, zobrazí sa „Empty (Prázdna)“. Ak bola stanica predtým pridelená, zobrazí sa frekvencia.

5. Stlačte tlačidlo **SELECT** na jej uloženie.
6. Opakovaním krokov 1 - 5 uložte ďalšie stanice.

Počúvanie predvolieb staníc

Stlačením tlačidla **P+** zvolíte predvoľbu stanice.

MENU NASTAVENÍ

1. V režime AUX, DAB, FM alebo CD, stlačte a podržte tlačidlo **MENU** na vstup do menu nastavení.
2. Stláčaním tlačidla **◀◀** alebo **▶▶** zvolte jednu z dostupných možností a stlačte tlačidlo **SELECT** na potvrdenie.
Režim AUX IN: Systém
Režim CD: Systém
Režim DAB: Úplné vyhľadavanie/Manuálne ladenie/DRC/Odstránenie neplatných staníc/Systém
Režim FM: Nastavenie vyhľadavania/Nastavenie zvuku/Systém
3. Symbol „*“ sa zobrazí vedľa aktuálneho nastavenia.

Menu nastavenia FM

Scan setting (Nastavenie vyhľadavania)

All stations (Všetky stanice): Automatické vyhľadavanie nájde všetky dostupné stanice.

Strong stations only (Len silné stanice): Automatické vyhľadavanie nájde len silné stanice.

Audio setting (Nastavenie zvuku)

Služi na voľbu medzi „Stereo allowed (Stereo povolené)“ a „Forced mono (Vynútený mono)“ pre FM rádio.

System (Systémové nastavenia):

Služi na voľbu možností systémových nastavení: Time (Čas), Language (Jazyk), Factory Reset (Obnovenie výrobných nastavení), SW version (Verzia softvéru).

- Time (Čas)

Môžete upraviť nastavenie času a dátumu.

- Language (Jazyk)

Zvoľte požadovaný jazyk menu zariadenia: English (angličtina), Deutsch (nemčina), Nederlands (holandčina), Français (francúzština).

- Factory Reset (Obnovenie výrobných nastavení)

Obnovenie počiatočných výrobných nastavení

- SW version (Verzia softvéru)

Služi na zobrazenie aktuálnej verzie softvéru.

Menu nastavenia DAB

Full Scan (Úplné vyhľadavanie)

Táto funkcia vám umožňuje automaticky vyhľadávať a vytvoriť zoznam prijateľných DAB+ vysielaní.

Manual Tune (Manuálne ladenie)

Túto funkciu je možné použiť na pomoc pri umiestnení antény alebo zariadenia, aby ste získali optimálny príjem pre konkrétny kanál alebo frekvenciu.

DRC (Kompresia dynamického rozsahu)

DRC umožňuje jednoduchšie počutie tichších zvukov, ak je toto zariadenie používané v hlučnom prostredí.

Stláčaním tlačidla **I◀◀** alebo **▶▶I** zvolíte svoju požadovanú úroveň DRC: „Vyp.“, „Vysoká“, „Nízka“

DRC vyp. - bez kompresie. Toto je počiatočné nastavenie.

DRC vysoká - maximálna kompresia.

DRC nízka - stredná kompresia.

Poznámka: Funkcia DRC je účinná len pri kompresii dynamického rozsahu vysielania.

Prune (Odstránenie saníc, ktoré sú uvedené v zozname ale nie sú dostupné)

Stlačením tlačidla **I◀◀** alebo **▶▶I** zvolíte „No (Nie)“ alebo „Yes (Áno)“, potom stlačením tlačidla **▶II** potvrdíte alebo zrušíte odstránenie všetkých neplatných staníc.

System (Systémové nastavenie)

Pozrite si prosím časť systém v menu nastavenia FM.

ZOBRAZENIE PODROBNEJŠÍCH INFORMÁCIÍ (REŽIM FM/DAB)

Opakovaným stláčaním tlačidla **MENU/INFO** môžete skontrolovať niektoré nastavenia zariadenia alebo dostupné informácie pre stanicu, ktorú počúvate.

POČÚVANIE DISKU

1. Opakovaným stláčaním tlačidla **☺ / SOURCE** zvolíte režim CD.
2. Otvorte kryt priestoru pre CD disk. Vložte CD disk potlačenou stranou smerom hore a potom zatvorte priestor pre CD disk. Po niekoľkých sekundách sa prehrávanie spustí automaticky.

PREHRÁVANIE/POZASTAVENIE PREHRÁVANIA

Ak chcete dočasne zastaviť prehrávanie, stlačte tlačidlo **▶II**.

Ak chcete prehrávanie obnoviť, znova stlačte toto tlačidlo.

ZASTAVENIE PREHRÁVANIA

Ak počas prehrávania stlačíte tlačidlo **■**, prehrávanie disku sa zastaví.

PRESKOČENIE A VYHLÁDÁVANIE SKLADIEB

Vždy môžete preskočiť dopredu alebo dozadu na požadované číslo skladby stlačením tlačidiel SKIP (◀◀/▶▶). Pri prehrávaní akéhokoľvek zvukového CD disku stlačte a podržte tlačidlo SKIP. CD disk bude vyhľadávať vysokou rýchlosťou v smere dopredu alebo dozadu. Po uvoľnení tlačidla bude pokračovať normálne prehrávanie.

OPAKOVANÉ PREHRÁVANIE

Ak chcete zopakovať práve prehrávanú skladbu, jedenkrát stlačte tlačidlo **REP.** Na displeji sa zobrazí „REP-1“.

Ak chcete opakovať všetky skladby, stlačte tlačidlo **REP.** tlačidlo dvakrát. Na displeji sa zobrazí „REP-All“.

Ak chcete zrušiť funkciu opakovania, stlačte tlačidlo **REP.** znova, na displeji sa zobrazí „RANDOM“.

UKÁŽKA

Ak chcete prehrať prvých 10 sekúnd každej skladby, stlačte tlačidlo **REP.** dovedy, kým sa na displeji nezobrazí „INTRO“.

PREHRÁVANIE V NÁHODNOM PORADÍ

Stlačte tlačidlo **REP.** dovedy, kým sa na displeji nezobrazí „RANDOM“. Prehrá všetky skladby v náhodnom poradí.

NAPROGRAMOVANÉ PREHRÁVANIE

1. V režime zastavenia stlačte tlačidlo **PROG / Ⓜ**. Na displeji sa zobrazí „MEM“.
2. Stlačením tlačidla ◀◀/▶▶ zvolíte požadovanú skladbu, potom stlačte tlačidlo **PROG / Ⓜ** na potvrdenie voľby.
3. Opakovaním vyššie uvedených krokov naprogramujte až 20 skladieb.
4. Stlačením tlačidla ▶▶ spustíte naprogramované prehrávanie.
5. Ak chcete zrušiť naprogramované prehrávanie, dvakrát stlačte tlačidlo ■.

Ak narazíte na problém s prehrávaním CD disku, môže vám pomôcť niektorý z nasledujúcich spôsobov:

1. Vypnite zariadenie. Odpojte sieťový adaptér z elektrickej zásuvky a znova ho pripojte.
2. Vyčistite CD disk.

PRIPOJENIE PRÍDAVNÉHO ZDROJA

1. Opakovaným stláčaním tlačidla ⏻ / **SOURCE** zvolíte režim AUX IN.
2. Pripojte svoj prídavný zdroj (napr. mp3 prehrávač) ku konektoru AUX IN na zariadení (kábel je súčasťou príslušenstva).
3. Spustíte prehrávanie na svojom prídavnom zdroji.
4. Ak chcete zastaviť prehrávanie, odpojte svoj prídavný zdroj od konektora AUX IN.

POUŽÍVANIE SLÚCHADIEL (NIE SÚ SÚČASŤOU PRÍSLUŠENSTVA)

Maximálne výstupné napätie $\leq 150\text{mV}$

UPOZORNENIE NA HLASITOSŤ SLÚCHADIEL

Pripojte slúchadlá s nízkou hlasitosťou a v prípade potreby ju zvýšte. Dlhodobé počúvanie cez niektoré slúchadlá pri nastavení vysokej hlasitosti môže viesť k poškodeniu sluchu. Keď sú pripojené slúchadlá, z reproduktora jednotky nebude vychádzať žiaden zvuk.

Upozornenie: Vyhnite sa počúvaniu zvuku na úrovniach, ktoré môžu byť škodlivé pre váš sluch.



Aby ste predišli možnému poškodeniu sluchu, nepočúvajte veľmi dlho pri vysokej hlasitosti.

TECHNICKÉ ÚDAJE

NAPÁJANIE ELEKTRICKOU ENERGIU

Sieťový adaptér: DC IN 9 V  800 mA

Batérie: 9 V  6 x 1,5 V typ UM-2/LR14_{„C“}

RÁDIO:

FM: 87,5 - 108 MHz

DAB/DAB+: 174,928 - 239,2 MHz

Právo na zmenu technických údajov je vyhradené bez predchádzajúceho upozornenia.

Spoločnosť NEW ONE S.A.S týmto vyhlasuje, že tento MUSE MD-208 DB/MD-208 DBW je v súlade so základnými požiadavkami a ďalšími príslušnými ustanoveniami smernice 2014/53/EÚ. Vyhlásenie o zhode môžete nájsť na adrese <http://www.muse-europe.com>

ÚDRŽBA

ČISTENIE

UPOZORNENIE: Pred čistením odpojte zariadenie od zdroja napájania.

- Použite mäkkú, suchú, čistú tkaninu. Pravidelne vyčistíte vetracie otvory na zadnej a bočných stranách zariadenia.
- Pri používaní rozpúšťadiel, abrazívnych prostriedkov alebo výrobkov na báze alkoholu hrozí riziko poškodenia zariadenia.
- Ak do zariadenia vnikne nejaký predmet alebo tekutina, ihneď ho odpojte od napájania a nechajte skontrolovať autorizovaným servisným strediskom.

Poznámky týkajúce sa diskov

- Nepoužívajte CD disky nepravidelných tvarov (napríklad: v tvare srdca, osemhranné). Môžu spôsobiť poruchu.
- Nevkladajte do priestoru pre disk viac ako jeden disk.
- Nepokúšajte sa otvárať priestor pre disk v priebehu prehrávania.
- Nedotýkajte sa čítacej optiky. V opačnom prípade môže dôjsť k poruche.
- Ak sú na disku škrabance, nečistoty alebo odtlačky prstov, môžu spôsobiť chybu načítania skladby. Pred prehrávaním disk vyčistíte pomocou čistiacej utierky. Disk utierajte od stredu smerom k okrajom. Neskladujte disky na miestach s vysokými teplotami alebo vysokou vlhkosťou, pretože môže dôjsť k ich deformácii. Po prehrávaní, uložte disk do jeho obalu.

DÔLEŽITÉ UPOZORNENIE

Pred prepravou zariadenia, vyberte disk z priestoru pre disk.

DÔLEŽITÉ BEZPEČNOSTNÉ POKYNY



UPOZORNENIE: Na zníženie rizika zasiahnutia elektrickým prúdom neskladajte kryt ani zadný panel. Vo vnútri sa nenachádzajú časti, ktoré môžete sami opraviť. Všetky opravy prenechajte kvalifikovanému servisnému technikovi.



Blesk v trojuholníku upozorňuje používateľa na „nebezpečné napätie“ vo vnútri zariadenia.



Výkričník v trojuholníku upozorňuje používateľa na dôležité pokyny týkajúce sa zariadenia.

Značka s upozornením sa nachádza na zadnom paneli zariadenia.

VAROVANIE: ABY STE ZABRÁNILI POŽIARU ALEBO ÚRAZU ELEKTRICKÝM PRÚDOM, NEVYSTAVUJTE TOTO ZARIADENIE DAŽĎU ANI VLNKOSTI.

UPOZORNENIE: Neviditeľné laserové žiarenie pri otvorení a deaktivácii ochranného blokovania. Vyvarujte sa vystaveniu lúču. Tento CD prehrávač je klasifikovaný ako LASEROVÝ PRODUKT TRIEDY 1. Toto označenie sa nachádza na zadnom kryte zariadenia.



CLASS 1 LASER PRODUCT
PRODUCTO LÁSER CLASE 1
PRODUIT LASER DE CLASSE 1
LASER-PRODUKT DER KLASSE 1

DÔLEŽITÉ

- Zariadenie používajte v miernom klimatickom pásme.
- Typový štítok sa nachádza na zadnej strane zariadenia.
- Zaisťte minimálnu vzdialenosť 5 cm okolo zariadenia, na zaistenie dostatočného vetrania.
- Uistite sa, či nie sú vetracie otvory blokované predmetmi ako sú noviny, obrusy, záclony, atď.
- Na zariadenie nesmú byť položené žiadne zdroje otvoreného ohňa, ako sú napríklad zapálené sviečky.
- Zariadenie nesmie byť vystavené kvapkaniu alebo špliechaniu tekutín.
- Neumiestňujte na zariadenie predmety naplnené tekutinami, ako sú napríklad vázy.
- Nehádzte batérie do ohňa! Pri likvidácii použitých batérií berte ohľad na životné prostredie.
- Batérie by nemali byť vystavené nadmernému teplu, ako je napríklad slnečné žiarenie, oheň alebo iný podobný zdroj tepla.
- Zástrčka napájacieho kábla slúži ako odpájacie zariadenie. Ak chcete zariadenie úplne odpojiť od zdroja napájania, odpojte zástrčku zariadenia od elektrickej zásuvky. Zástrčka nesmie byť blokovaná a mala by zostať ľahko použiteľná v priebehu používania.
- Vplyvom elektrického prechodu alebo/a elektrostatického javu, môže výrobok zlyhať a vyžadovať tak od používateľa resetovanie napájania.



Ak budete kedykoľvek v budúcnosti likvidovať tento výrobok, dbajte na to, že opotrebované elektrické výrobky by nemali byť likvidované spolu s domovým odpadom. Recyklujte ich v zariadeniach na to určených.

Ohľadom poradenstva o recyklácii kontaktujte miestny úrad alebo obchod, kde ste výrobok zakúpili. (Smernica o odpade z elektrických a elektronických zariadení).



Dovozca a distribútor
SK Store, s.r.o.
Cukrová 10
917 01 Trnava
www.skstoreshop.sk
e-mail: obchod@skstore.sk

Informácie o likvidácii opotrebovaného elektrického zariadenia (súkromné domácnosti)



Tento symbol na produktoch a/alebo na priložených dokumentoch znamená, že sa pri likvidácii nesmú elektrické a elektronické zariadenia miešať so všeobecným domácim odpadom.

V záujme správneho obhospodarovania, obnovy a recyklácie odveďte, prosím, tieto produkty na určené zberné miesta, kde budú prijaté bez poplatku. V niektorých krajinách je možné tieto produkty vrátiť priamo miestnemu maloobchodu v prípade, ak si objednáte podobný nový výrobok.

Správna likvidácia týchto produktov pomôže ušetriť hodnotné zdroje a zabrániť možným negatívnym vplyvom na ľudské zdravie a prostredie, ktoré môžu inak vzniknúť v dôsledku nesprávneho zaobchádzania s odpadom. Bližšie informácie o najbližšom zbernom mieste získate na miestnom úrade.

V prípade nesprávnej likvidácie odpadu môžu byť uplatnené pokuty v súlade s platnou legislatívou.

Pre právnické osoby v Európskej únii

Ak potrebujete zlikvidovať opotrebované elektrické a elektronické zariadenia, bližšie informácie získate od svojho miestneho predajcu alebo dodávateľa.

Informácie o likvidácii v krajinách mimo Európskej únie

Tento symbol je platný len v Európskej únii.



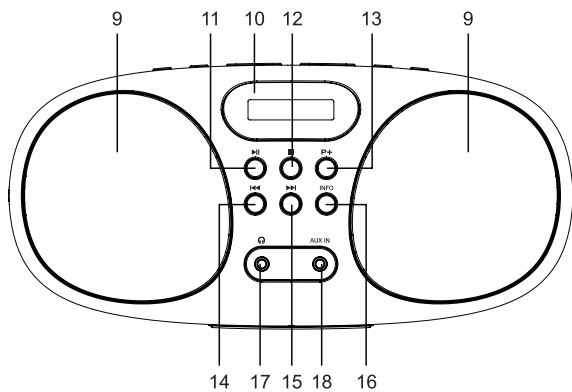
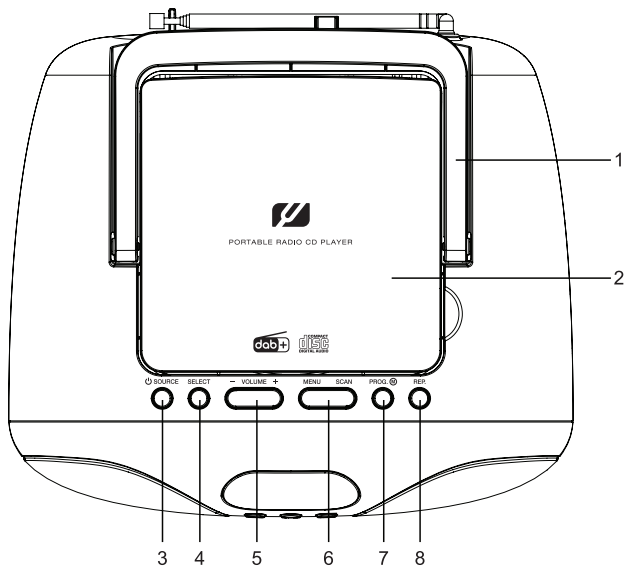

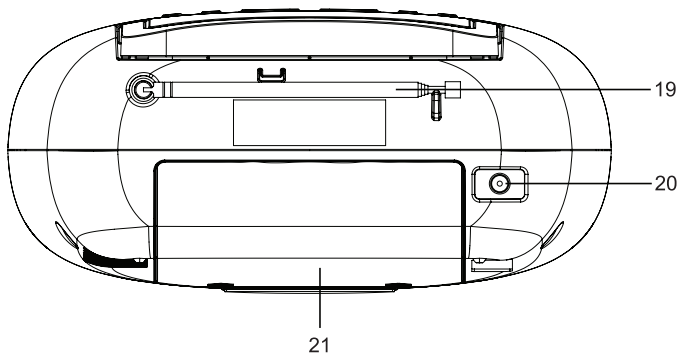

Ak si želáte zlikvidovať toto zariadenie, obráťte sa na miestny úrad alebo predajcu a poinformujte sa o správnom spôsobe likvidácie tohto typu odpadu.





Před použitím zařízení si pozorně přečtěte návod k obsluze.

ROZMÍSTĚNÍ OVLÁDACÍCH PRVKŮ

1. Přenosná rukojeť
2. Prostor pro CD disk
3.  **SOURCE**: Zapnutí zařízení/přepnutí do pohotovostního režimu; Volba funkčního režimu
4. Tlačítko **SELECT**: Potvrzení volby/nastavení
5. Ovladač **VOLUME**: Zvýšení/snížení hlasitosti
6. Tlačítko **MENU/SCAN**: Zpřístupnění hlavního menu; Automatické vyhledávání
7. Tlačítko **PROG.** / : Program; Paměť
8. Tlačítko **REP.**: OPAKOVÁNÍ
9. Reprodukory
10. LCD displej
11. : Přehrávání/Pozastavení
12. : Zastavení přehrávání
13. **P+**: Předvolby rozhlasových stanic
14.  **◀**: Přeskočení/Vyhledávání/Ladění směrem dozadu
15.  **▶**: Přeskočení/Vyhledávání/Ladění směrem dopředu
16. Tlačítko **INFO**: Zobrazení servisních informací
17. Konektor pro sluchátka
18. Konektor AUX IN
19. Teleskopická anténa
20. Konektor DC IN
21. Bateriový prostor

NAPÁJENÍ ELEKTRICKOU ENERGIÍ

SÍŤOVÝ ADAPTÉR

Dodávaný síťový adaptér je vhodný pro použití v elektrické síti s hodnotami 100 - 240 V ~ 50/60 Hz a měl by být připojen ke zdroji napájení v rámci těchto parametrů.

Upozornění:

- Síťový adaptér dodávaný s tímto zařízením je určen pouze pro toto zařízení. Nepoužívejte jej s jiným zařízením.
- Vypněte zařízení před odpojením síťového adaptéru od zařízení, abyste se vyhnuli poškození zařízení.
- Pokud nebudete používat zařízení delší dobu, odpojte síťový adaptér od elektrické zásuvky.
- Zařízení používejte v blízkosti snadno dostupné elektrické zásuvky. Vyskytne-li se nějaká porucha, ihned odpojte zástrčku od elektrické zásuvky.
- Síťový adaptér slouží jako odpojovací jednotka. Měl by být snadno dostupný a neměl by být zablokován v průběhu plánovaného používání. Chcete-li zařízení zcela odpojit od zdroje napájení, měli byste zcela odpojit síťový adaptér od elektrické zásuvky.

- Nikdy nepoužívejte poškozený síťový adaptér, veďte napájecí kabel bezpečným způsobem a ujistěte se, zda napájecí kabel není zachycen nebo přiskřípnut. Pokud je napájecí kabel poškozený, požádejte o výměnu kvalifikovaného servisního zaměstnance.
- Síťový adaptér musí být odpojen od DC konektoru, má-li být zařízení napájeno prostřednictvím baterií.

Poznámka: Za účelem úspory elektrické energie, když přehrávání dosáhne konce, nebo je-li hlasitost poslechu nastavena na velmi nízkou úroveň a na zařízení není provedeno žádné ovládání během 15 minut, zařízení se automaticky přepne do pohotovostního režimu. (s výjimkou režimu rádia)

NAPÁJENÍ PROSTŘEDNICTVÍM BATERIÍ

1. Sejměte kryt bateriového prostoru působením tlaku palce na oblast vyznačenou na krytu a poté jej nadzvedněte a vytáhněte z prostoru.
2. Před vložením baterií dodržujte polaritu (+ a -) baterie, poté přiřaďte polaritu k vyrytému schématu uvnitř bateriového prostoru, vložte do prostoru baterie 6x 1,5 V, LR14/UM2/„C“ (nejsou součástí balení).
3. Vraťte kryt na svoje místo.





Než vyhodíte baterie, obraťte se na svého prodejce ohledně informací o tom, kdo je může vzít zpět na konkrétní recyklaci.

POZNÁMKY:

- Baterie nikdy nenabíjejte, neohřívejte je ani je nerozebírejte.
- Pokud nebudete dálkový ovladač používat delší dobu, vyjměte z něj baterii, abyste předešli poškození způsobenému únikem elektrolytu z baterie.
- Pro optimální výkon se doporučují alkalické baterie. Tyto baterie musí být vyměňovány každých šest měsíců.
- Baterie je třeba vyměnit, když: Je ikona baterie na displeji červená, sníží se hlasitost nebo bude během provozu zvuk zkeslený.

UPOZORNĚNÍ: Pokud je baterie vložena nesprávně, hrozí nebezpečí výbuchu. Baterii vyměňujte pouze za stejnou nebo baterii ekvivalentního typu.

ZAPNUTÍ/VYPNUTÍ ZAŘÍZENÍ

1. V pohotovostním režimu stisknutím tlačítka  / **SOURCE** zapnete zařízení.
2. Stisknutím a podržením tlačítka  / **SOURCE** vypnete zařízení.

VOLBA FUNKCE

Když je zařízení zapnuto, opakovaným tisknutím tlačítka  / **SOURCE** zvolíte požadovaný režim: AUX, DAB, FM nebo CD.

ÚPRAVA HLASITOSTI

Chcete-li zvýšit nebo snížit úroveň hlasitosti, stiskněte tlačítko **VOLUME**.

NASTAVENÍ ČASU A DATA

Při prvním poslechu DAB/DAB+ rádia se čas a datum zařízení automaticky synchronizují s vysíláním DAB služby v 24hodinovém režimu, což je v souladu s letním časem, takže není třeba nastavovat čas a datum manuálně.

Chcete-li nastavit čas a datum ručně, zapněte rádio a postupujte podle následujících pokynů:

1. Stisknutím tlačítka **MENU** zpřístupněte menu nastavení.
2. Stisknutím tlačítka **◀◀** nebo **▶▶** zvolte <System> (Systém). Stiskněte tlačítko **SELECT** pro otevření této možnosti.
3. Stisknutím tlačítka **SELECT** otevřete <Time> (Čas), následně se zobrazí <Set Time/Date> (Nastavit čas/datum) a opětovným stisknutím tlačítka **SELECT** otevřete tuto možnost.
4. Zobrazí se <Set time> (Nastavit čas) a začnou blikat číslice hodiny. Pomocí tlačítka **◀◀** nebo **▶▶** nastavte hodinu. Stiskněte tlačítko **SELECT** pro potvrzení volby. Následně začnou blikat číslice minut. Pomocí tlačítka **◀◀** nebo **▶▶** nastavte minuty. Stiskněte tlačítko **SELECT** pro potvrzení volby.
5. Zobrazí se <Set date> (Nastavit datum) a začne blikat den. Pomocí tlačítka **◀◀** nebo **▶▶** a **SELECT** nastavte den, měsíc a rok.

Když potvrdíte datum, zobrazí se „Time Saved (Čas uložený)“ a zobrazení na displeji se vrátí k <Set Time/Date> (Nastavit čas/datum).

Nyní můžete použít tlačítka **◀◀** nebo **▶▶** a **SELECT** k nastavení následujících možností:

- Auto update (Automaticky aktualizovat): Automatická aktualizace času z DAB signálu, FM signálu, DAB nebo FM signálu, nebo žádná aktualizace;
- Set 12/24 hour (Nastavit formát času): 12/24hodinové zobrazení času;
- Set date format (Nastavit formát data): DD-MM-RRRR nebo MM-DD-RRRR.

Poznámka: Při provádění nastavení v menu, stiskněte tlačítko **MENU** pro návrat zpět na předchozí krok.

POSLECH DAB/DAB+ RÁDIA

1. Opakovaným mačkáním tlačítka **☺** / **SOURCE** zvolte režim DAB. Při prvním použití zařízení, rádio začne automaticky provádět vyhledávání DAB/ DAB+ stanic. Na displeji se zobrazí „Scanning.....“. Indikátor průběhu zobrazuje průběh snímání a také se zobrazuje počet stanic nalezených v průběhu snímání.

2. Když je vyhledávání dokončeno, rádio zvolí první dostupnou stanici a zahájí její vysílání. Stanice jsou ve výchozím nastavení uvedeny v číselném a poté abecedním pořadí.

Poznámka: Seznam DAB rozhlasových stanic je uložen v paměti a tak při příštím zapnutí vašeho rádia, nebude probíhat vyhledávání stanic. Stanice lze vyhledávat manuálně stisknutím tlačítka **SELECT**.

3. Stisknutím tlačítka **◀◀** nebo **▶▶** zvolte stanici v seznamu.
4. Když se zobrazí požadovaná stanice, stisknutím tlačítka **SELECT** potvrďte volbu. Než rádio naladí vaši požadovanou stanici, uplyne krátká zpoždění.

Poznámka:

- Pokud nenajdete žádné vysílání pomocí DAB/DAB+ snímání, na displeji se zobrazí „No DAB Station (Žádná DAB stanice)“.
- Chcete-li dosáhnout lepšího příjmu, roztáhněte teleskopickou anténu nebo znovu proveďte úplné vyhledávání na jiném místě.
- V průběhu vyhledávání se úroveň zvuku automaticky ztlumí.

POSLECH FM RÁDIA

V režimu FM rádia, stiskněte tlačítko **◀◀** nebo **▶▶** k provedení manuálního ladění. Stiskněte a podržte tlačítko **◀◀** nebo **▶▶** k provedení automatického vyhledávání.

Poznámka: Chcete-li dosáhnout lepšího příjmu, roztáhněte teleskopickou anténu.

PŘEDVOLBY STANIC

Toto zařízení dokáže uložit 10 FM a 10 DAB/DAB+ stanic.

1. Opakovaným mačkáním tlačítka **☰** / **SOURCE** zvolte FM nebo DAB/DAB+ pásmo.
2. Zvolte rozhlasovou stanici.
3. Stisknutím a podržením tlačítka **PROG.** / **Ⓜ** vstupte do režimu ukládání předvoleb.
4. Pomocí tlačítka **◀◀** nebo **▶▶** zvolte předvolbu kanálu.

Poznámka: Pokud zvolíte stanici, která nebyla přidělena, zobrazí se „Empty (Prázdná)“. Pokud byla stanice dříve přidělena, zobrazí se frekvence.

5. Stiskněte tlačítko **SELECT** pro její uložení.
6. Opakováním kroků 1–5 uložte další stanice.

Poslech předvoleb stanic

Stisknutím tlačítka **P+** zvolte předvolbu stanice.

MENU NASTAVENÍ

1. V režimu AUX, DAB, FM nebo CD, stiskněte a podržte tlačítko MENU pro vstup do menu nastavení.
2. Mačknutím tlačítka **I◀◀** nebo **▶▶I** zvolte jednu z dostupných možností a stiskněte tlačítko SELECT pro potvrzení.
Režim AUX IN: Systém Režim CD: Systém
Režim DAB: Úplné vyhledávání/Manuální ladění/DRC/Odstranění neplatných stanic/Systém
Režim FM: Nastavení vyhledávání/Nastavení zvuku/Systém
3. Symbol „*“ se zobrazí vedle aktuálního nastavení.

Menu nastavení FM

Scan setting (Nastavení vyhledávání)

All stations (Všechny stanice): Automatické vyhledávání najde všechny dostupné stanice.

Strong stations only (Pouze silné stanice): Automatické vyhledávání najde jen silné stanice.

Audio setting (Nastavení zvuku)

Slouží pro volbu mezi „Stereo allowed (Stereo povoleno)“ a „Forced mono (Vynucené mono)“ pro FM rádio.

System (Systémová nastavení):

Slouží pro volbu možností systémových nastavení: Time (Čas), Language (Jazyk), Factory Reset (Obnovení výrobních nastavení), SW version (Verze softwaru).

- Time (Čas)

Můžete upravit nastavení času a data.

- Language (Jazyk)

Zvolte požadovaný jazyk menu zařízení: English (angličtina), Deutsch (němčina), Nederlands (holandština), Français (francouzština).

- Factory Reset (Obnovení výrobních nastavení)

Obnovení počátečních výrobních nastavení.

- SW version (Verze softwaru)

Slouží k zobrazení aktuální verze softwaru.

Menu nastavení DAB

Full Scan (Úplné vyhledávání)

Tato funkce vám umožňuje automaticky vyhledávat a vytvořit seznam přijatelných DAB+ vysílání.

Manual Tune (Manuální ladění)

Tuto funkci lze použít na pomoc při umístění antény nebo zařízení, abyste získali optimální příjem pro konkrétní kanál nebo frekvenci.

DRC (Komprese dynamického rozsahu)

DRC umožňuje snazší poslech tišších zvuků, je-li toto zařízení používáno v hlučném prostředí.

Mačknutím tlačítka **◀◀** nebo **▶▶** zvolte svou požadovanou úroveň

DRC: „Vyp.“, „Vysoká“, „Nízká“

DRC vyp. - bez komprese. Toto je počáteční nastavení.

DRC vysoká - maximální komprese.

DRC nízká - střední komprese.

Poznámka: Funkce DRC je účinná pouze při kompresi dynamického rozsahu vysílání.

Prune (Odstranění stanic, které jsou uvedeny v seznamu, ale nejsou dostupné)

Stisknutím tlačítka **◀◀** nebo **▶▶** zvolte „No (Ne)“ nebo „Yes (Ano)“, poté stisknutím tlačítka **▶||** potvrďte nebo zrušte odstranění všech neplatných stanic.

System (Systémové nastavení)

Podívejte se prosím část systém v menu nastavení FM.

ZOBRAZENÍ PODROBNĚJŠÍCH INFORMACÍ (REŽIM FM/DAB)

Opakovaným stisknutím tlačítka **MENU/INFO** můžete zkontrolovat některá nastavení zařízení nebo dostupné informace pro stanici, kterou posloucháte.

POSLECH DISKU

1. Opakovaným mačknutím tlačítka **⏏** / **SOURCE** zvolte režim CD.
2. Otevřete kryt prostoru pro CD disk. Vložte CD disk potištěnou stranou směrem nahoru a potom zavřete prostor pro CD disk. Po několika sekundách se přehrávání spustí automaticky.

PŘEHRÁVÁNÍ/POZASTAVENÍ PŘEHRÁVÁNÍ

Chcete-li dočasně zastavit přehrávání, stiskněte tlačítko **▶||**.

Chcete-li přehrávání obnovit, znovu stiskněte toto tlačítko.

ZASTAVENÍ PŘEHRÁVÁNÍ

Pokud během přehrávání stisknete tlačítko **■**, přehrávání disku se zastaví.

PŘESKOČENÍ A VYHLEDÁVÁNÍ SKLADEB

Vždy můžete přeskočit dopředu nebo dozadu na požadované číslo skladby stisknutím tlačítek SKIP (◀◀/▶▶). Při přehrávání jakéhokoli zvukového CD disku stiskněte a podržte tlačítko SKIP. CD disk bude vyhledávat vysokou rychlostí ve směru dopředu nebo dozadu. Po uvolnění tlačítka bude pokračovat normální přehrávání.

OPAKOVANÉ PŘEHRÁVÁNÍ

Chcete-li zopakovat právě přehrávanou skladbu, jednou stiskněte tlačítko **REP.** Na displeji se zobrazí „REP-1“.

Chcete-li opakovat všechny skladby, stiskněte tlačítko **REP.** tlačítko dvakrát. Na displeji se zobrazí „REP-All“.

Chcete-li zrušit funkci opakování, stiskněte tlačítko **REP.** znovu, na displeji se zobrazí „RANDOM“.

UKÁZKA

Chcete-li přehrát prvních 10 sekund každé skladby, stiskněte tlačítko **REP.** dokud se na displeji nezobrazí „INTRO“.

PŘEHRÁVÁNÍ V NÁHODNÉM POŘADÍ

Stiskněte tlačítko **REP.**, dokud se na displeji nezobrazí „RANDOM“. Přehraje všechny skladby v náhodném pořadí.

NAPROGRAMOVANÉ PŘEHRÁVÁNÍ

1. V režimu zastavení stiskněte tlačítko **PROG / Ⓜ**. Na displeji se zobrazí „MEM“.
2. Stisknutím tlačítka ◀◀/▶▶ zvolte požadovanou skladbu, poté stiskněte tlačítko **PROG / Ⓜ** pro potvrzení volby.
3. Opakováním výše uvedených kroků naprogramujte až 20 skladeb.
4. Stisknutím tlačítka ▶|| spusťte naprogramované přehrávání.
5. Chcete-li zrušit naprogramované přehrávání, dvakrát stiskněte tlačítko ■.

Pokud narazíte na problém s přehráváním CD disku, může vám pomoci některý z následujících způsobů:

1. Vypněte zařízení. Odpojte síťový adaptér z elektrické zásuvky a znovu jej připojte.
2. Vyčistěte CD disk.

PŘIPOJENÍ PŘÍDAVNÉHO ZDROJE

1. Opakovaným mačknutím tlačítka ⏻ / **SOURCE** zvolte režim AUX IN.
2. Připojte svůj přídatný zdroj (např. mp3 přehrávač) ke konektoru AUX IN na zařízení (kabel je součástí příslušenství).
3. Spusťte přehrávání na svém přídatném zdroji.
4. Chcete-li zastavit přehrávání, odpojte svůj přídatný zdroj od konektoru AUX IN.

POUŽÍVÁNÍ SLUCHÁTEK (NEJSOU SOUČÁSTÍ PŘÍSLUŠENSTVÍ)

Maximální výstupní napětí ≤ 150mV

UPOZORNĚNÍ NA HLASITOST SLUCHÁTEK

Připojte sluchátka s nízkou hlasitostí a v případě potřeby ji zvyšte. Dlouhodobý poslech přes některá sluchátka při nastavení vysoké hlasitosti může vést k poškození sluchu. Když jsou připojena sluchátka, z reproduktoru jednotky nebude vycházet žádný zvuk.

Upozornění: Vyhněte se poslechu zvuku na úrovních, které mohou být škodlivé pro váš sluch.



Abyste předešli možnému poškození sluchu, neposlouchejte velmi dlouho při vysoké hlasitosti.

TECHNICKÉ ÚDAJE

NAPÁJENÍ ELEKTRICKOU ENERGIÍ

Síťový adaptér: DC IN 9 V $\overline{\text{---}}$ 800 mA

Baterie: 9 V $\overline{\text{---}}$ 6 x 1,5 V typ UM-2/LR14_{„C“}

RÁDIO:

FM: 87,5 - 108 MHz

DAB/DAB+: 174,928 - 239,2 MHz

Právo na změnu technických údajů je vyhrazeno bez předchozího upozornění.

Společnost NEW ONE S.A.S tímto prohlašuje, že tento MUSE MD-208 DB/MD-208 DBW je v souladu se základními požadavky a dalšími příslušnými ustanoveními směrnice 2014/53/EU. Prohlášení o shodě můžete najít na adrese <http://www.muse-europe.com>

ÚDRŽBA

ČIŠTĚNÍ

UPOZORNĚNÍ: Před čištěním odpojte zařízení od zdroje napájení.

- Použijte měkkou, suchou, čistou tkaninu. Pravidelně vyčistěte větrací otvory na zadní a bočních stranách zařízení.
- Při používání rozpouštědel, abrazivních prostředků nebo výrobků na bázi alkoholu hrozí riziko poškození zařízení.
- Pokud do zařízení vnikne nějaký předmět nebo tekutina, ihned jej odpojte od napájení a nechte zkontrolovat autorizovaným servisním střediskem.

Poznámky týkající se disků

- Nepoužívejte CD disky nepravidelných tvarů (například: ve tvaru srdce, osmihranné). Mohou způsobit poruchu.
- Nevkládejte do prostoru pro disk více než jeden disk.
- Nepokoušejte se otevírat prostor pro disk v průběhu přehrávání.
- Nedotýkejte se čtecí optiky. V opačném případě může dojít k poruše.
- Pokud jsou na disku škrábance, nečistoty nebo otisky prstů, mohou způsobit chybu načítání skladby. Před přehráváním disk vyčistěte pomocí čisticí utěrky. Disk otírejte od středu směrem k okrajům. Neskladujte disky na místech s vysokými teplotami nebo vysokou vlhkostí, protože může dojít k jejich deformaci. Po přehrávání, uložte disk do jeho obalu.

DŮLEŽITÉ UPOZORNĚNÍ

Před přepravou zařízení, vyjměte disk z prostoru pro disk.

DŮLEŽITÉ BEZPEČNOSTNÍ POKYNY



UPOZORNĚNÍ: Ke snížení rizika zasažení elektrickým proudem nesnímejte kryt ani zadní panel. Uvnitř se nenacházejí části, které můžete sami opravit. Všechny opravy přenechejte kvalifikovanému servisnímu technikovi.



Blesk v trojúhelníku upozorňuje uživatele na „nebezpečné napětí“ uvnitř zařízení.



Vykřičník v trojúhelníku upozorňuje uživatele na důležité pokyny týkající se zařízení.

Značka s upozorněním se nachází na zadním panelu zařízení.

VAROVÁNÍ: ABYSTE ZABRÁNILI POŽÁRU NEBO ÚRAZU ELEKTRICKÝM Proudem, NEVYSTAVUJTE TOTO ZAŘÍZENÍ DEŠTI ANI VLHKOSTI.

UPOZORNĚNÍ: Neviditelné laserové záření při otevření a deaktivaci ochranného blokování. Vyvarujte se vystavení paprsku.

Tento CD přehrávač je klasifikován jako LASEROVÝ PRODUKT TŘÍDY 1. Toto označení se nachází na zadním krytu zařízení.



CLASS 1 LASER PRODUCT
PRODUCTO LÁSER CLASE 1
PRODUIT LASER DE CLASSE 1
LASER-PRODUKT DER KLASSE 1

DŮLEŽITÉ

- Zařízení používejte v mírném klimatickém pásmu.
- Typový štítek se nachází na zadní straně zařízení.
- Zajistěte minimální vzdálenost 5 cm kolem zařízení, pro zajištění dostatečného větrání.
- Ujistěte se, zda nejsou větrací otvory blokovány předměty, jako jsou noviny, ubrusy, záclony atd.
- Na zařízení nesmí být položeny žádné zdroje otevřeného ohně, jako jsou například zapálené svíčky.
- Zařízení nesmí být vystaveno kapání nebo šplouchání tekutin.
- Neumisťujte na zařízení předměty naplněné tekutinami, jako jsou například vázy.
- Neházejte baterie do ohně! Při likvidaci použitých baterií berte ohled na životní prostředí.
- Baterie by neměly být vystaveny nadměrnému teplu, jako je například sluneční záření, oheň nebo jiný podobný zdroj tepla.
- Zástrčka napájecího kabelu slouží jako odpojovací zařízení. Chcete-li zařízení zcela odpojit od zdroje napájení, odpojte zástrčku zařízení od elektrické zásuvky. Zástrčka nesmí být blokována a měla by zůstat snadno použitelná v průběhu používání.
- Vlivem elektrického přechodu nebo/a elektrostatického jevu, může výrobek selhat a vyžadovat tak od uživatele resetování napájení.



Budete-li kdykoli v budoucnu likvidovat tento výrobek, dbejte na to, že opotřebované elektrické výrobky by neměly být likvidovány spolu s domovním odpadem. Recyklujte je v zařízeních k tomu určených.

Ohledně poradenství o recyklaci kontaktujte místní úřad nebo obchod, kde jste výrobek zakoupili. (Směrnice o odpadu z elektrických a elektronických zařízení).



Dovozce a distributor
SK Store, s.r.o.
Cukrová 10
917 01 Trnava
www.skstoreshop.sk
e-mail: obchod@skstore.sk

Informace pro uživatele k likvidaci elektrických a elektronických zařízení (domácnosti)



Tento symbol na produktech anebo v průvodních dokumentech znamená, že použité elektrické a elektronické výrobky nesmí být přidány do běžného komunálního odpadu.

Ke správné likvidaci, obnově a recyklaci doručte tyto výrobky na určená sběrná místa, kde budou přijata zdarma. Alternativně v některých zemích můžete vrátit své výrobky místnímu prodejci při koupi ekvivalentního nového produktu.

Správnou likvidací tohoto produktu pomůžete zachovat cenné přírodní zdroje a napomáháte prevenci potenciálních negativních dopadů na životní prostředí a lidské zdraví, což by mohly být důsledky nesprávné likvidace odpadů. Další podrobnosti si vyžádejte od místního úřadu nebo nejbližšího sběrného místa.

Při nesprávné likvidaci tohoto druhu odpadu mohou být v souladu s národními předpisy uděleny pokuty.

Pro podnikové uživatele v zemích Evropské unie

Chcete-li likvidovat elektrická a elektronická zařízení, vyžádejte si potřebné informace od svého prodejce nebo dodavatele.

Informace k likvidaci v ostatních zemích mimo Evropskou unii

Tento symbol je platný jen v Evropské unii.

Chcete-li tento výrobek zlikvidovat, vyžádejte si potřebné informace o správném způsobu likvidace od místních úřadů nebo od svého prodejce.