

SENCOR®

SRV 4550WH

- EN** ROBOTIC VACUUM CLEANER
Translation of the original manual
- CZ** ROBOTICKÝ VYSAVAČ
Návod k použití v originálním jazyce
- SK** ROBOTICKÝ VYSÁVAČ
Preklad pôvodného návodu
- HU** ROBOTPORSZÍVÓ
Az eredeti útmutató fordítása
- PL** ODKURZACZ AUTOMATYCZNY
Tłumaczenie oryginalnej instrukcji
- RU** РОБОТ-ПЫЛЕСОС
Перевод оригинального руководства
- HR** ROBOTSKI USISAVAČ
Prijevod originalnog priručnika
- GR** ΡΟΜΠΟΤΙΚΗ ΗΛΕΚΤΡΙΚΗ ΣΚΟΥΠΑ
Μετάφραση του πρωτότυπου εγχειριδίου



SENCOR®

SRV 4550WH



A

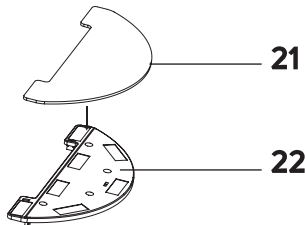
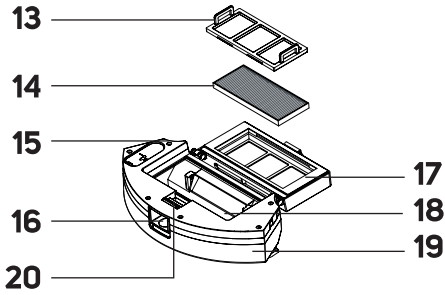
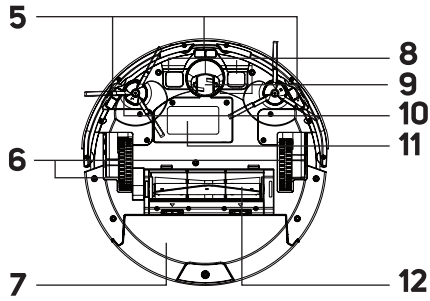
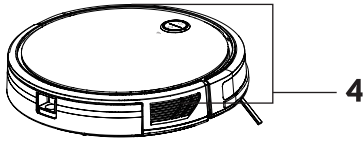
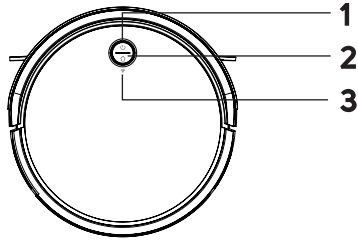

B

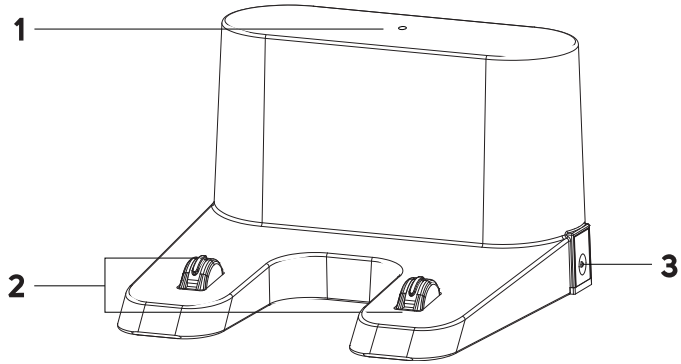

C

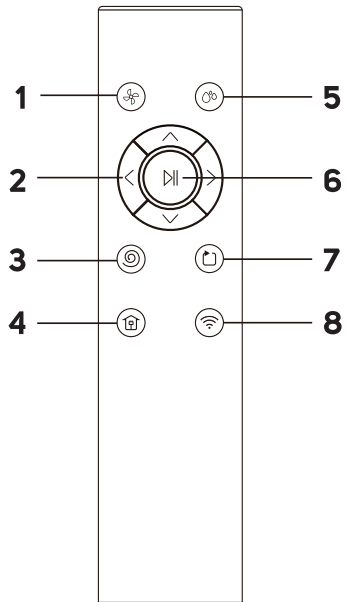

D1

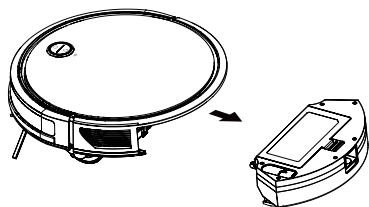

D2

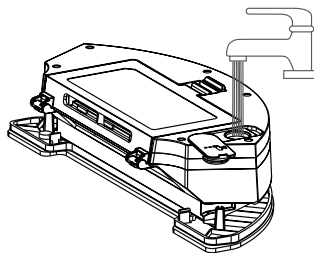

D3

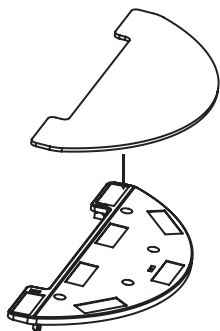

D4

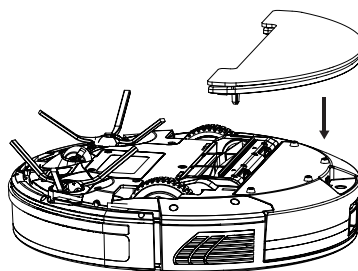

E

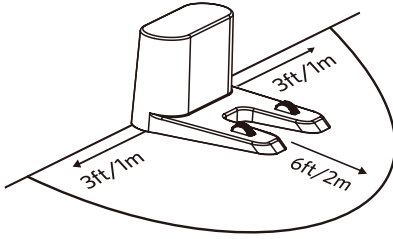

F1

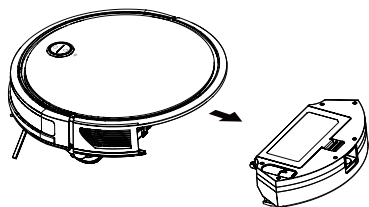

F2

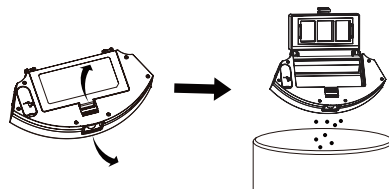

F3

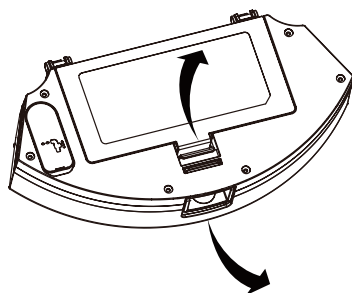

F4

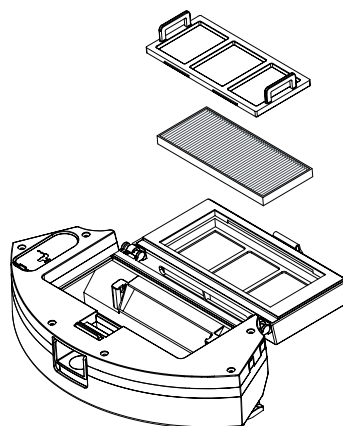

G1

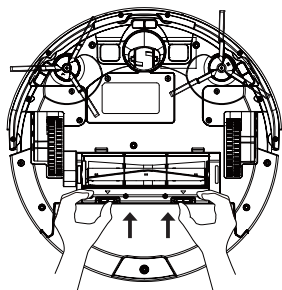

G2

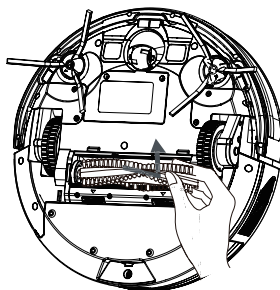

G3

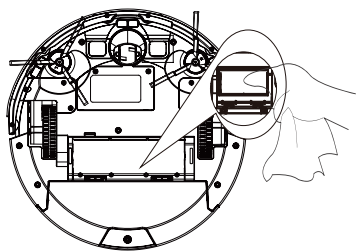

G4

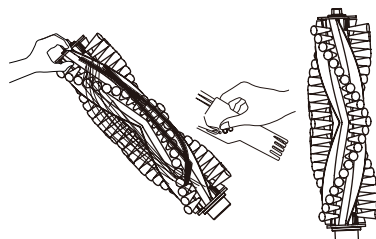

EN Robotic Vacuum Cleaner

Important Safety Instructions

READ CAREFULLY AND STORE IT FOR FUTURE USE.

- This appliance may be used by children 8 years of age and older and by persons with physical, sensory or mental impairments or by inexperienced persons, if they are properly supervised or have been informed about how to use of the product in a safe manner and understand the potential dangers.
- Children must not play with the appliance. Cleaning and maintenance performed by the user must not be performed by unsupervised children.
- If the power adapter or charging station is damaged, have it replaced by a qualified service centre to avoid a dangerous situation. It is forbidden to use the appliance with a damaged power adapter or charging station.
- Prior to cleaning or maintenance, always disconnect the appliance from the power socket and turn it off using the power switch.
- The appliance must only be used with the charging station and power adapter supplied with the appliance.

WARNING:

Do not use the charging station or power adapter to charge batteries or appliances that are not designed for this purpose. Connect the power adapter only to a power socket with a protective contact.

Electrical Safety

- Before connecting the adapter to a power socket check that the technical details on the rating label match the electrical voltage in the socket.
- Connect the power adapter only to a properly grounded socket. Do not use an extension cord.
- Do not disconnect the power adapter from the socket by pulling on the power cord. This could damage the power adapter or the socket. Disconnect the power adapter from the power socket by pulling the plug.
- Do not lay the power adapter of the collection station over sharp objects. Make sure that the power cord does not hang over the edge of the table or touch a heated or hot surface.
- Keep the power adapter and its power cord dry.
- Do not connect or disconnect the power adapter to or from the power socket with wet hands.
- Do not uncover the electronic parts of the robotic vacuum cleaner or its battery. They do not contain any components repairable by the user. Have the appliance serviced by qualified persons.
- To prevent possible electric shock, do not spray the robotic vacuum cleaner, the power supply unit or the power adapter with water or immerse it in water or other liquids.
- Do not use the robotic vacuum cleaner when it is not working correctly, if it has been damaged or has been submerged in water.
- To avoid the danger of injury by electrical shock, do not repair the robotic vacuum cleaner yourself or make any adjustments to it. Have all repairs or adjustments performed at an authorised service centre. Tampering with the robotic vacuum cleaner during the warranty period may void the warranty.
- Prior to cleaning or maintenance, always disconnect the robotic vacuum cleaner from the power socket and turn it off using the power switch.

Safety in Use



- This robotic vacuum cleaner is designed for use in households, offices and similar types of areas. Do not use it in industrial surroundings or outdoors.
- The robotic vacuum cleaner is not intended for vacuuming water and, therefore, must not be used in damp or wet areas, for example in laundries, bathrooms or around swimming pools. If it were to come into contact with water, the internal electronics of the vacuum cleaner would be destroyed. Do not use the robotic vacuum cleaner to vacuum the following items:
 - smouldering cigarettes, burning or flammable items, matches or ash;
 - water and other liquids;
 - sharp items, e.g. splinters, needles, pins, etc.;
 - flour, wall plaster and other building materials;
 - larger pieces of paper or plastic bags, which can easily block the suction opening.
- Do not expose the robotic vacuum cleaner to direct sunlight and do not place it near an open fire or appliances that are a source of heat.
- Do not use the robotic vacuum cleaner on narrow raised surfaces such as tables, wardrobes, etc. If the vacuum cleaner does not have sufficient space for manoeuvring, it may fall and be damaged.
- Only use the robotic vacuum cleaner with original accessories from the manufacturer.
- Ensure that the robotic vacuum cleaner has a dust filter correctly installed in the dust container before use.
- Before putting the robotic vacuum cleaner into operation, check that the entry door into your apartment or house is closed. From the floor surfaces remove clothing, paper, toys, power or extension cords and other items that the vacuum cleaner could suck in or catch. Lift curtains and drapes that reach to the floor so that they do not get caught in the vacuum cleaner.
- Do not place any items on to the robotic vacuum cleaner and do not step or sit on it.
- If the robotic vacuum cleaner is running, watch out for children and household pets.
- When the robotic vacuum cleaner is running, ensure that the air outlet openings are not covered and that the suction opening is not blocked. Otherwise, the robotic vacuum cleaner may be damaged.
- Follow the cleaning and maintenance instructions provided in this user's manual.

EN Robotic Vacuum Cleaner

User's manual

- Thank you for purchasing our SENCOR product; we hope you will be satisfied with it.
- Prior to using this appliance, please read the user's manual thoroughly, even in cases where owners have previously familiarised themselves with using similar types of appliances. Only use the appliance in the manner described in this user's manual. Keep the manual for future reference.
- It is recommended to keep the original shipping carton, packing material, receipt and confirmation of the extent of the seller's liability or warranty certificate at least for the duration of the legal right of defective performance or quality guarantee. When transporting the appliance, we recommend packaging it again in the original box provided by the manufacturer.
- The suction opening effectively removes hair, animal hair, etc. Side rotary brushes sweep dirt from hard-to-reach areas along walls and furniture and from corners. The motorised rubber wheels protect sensitive floors against scratching and can travel over threshold strips up to a height of 1.6 cm and ride on to a 1.6 cm high carpet.
- The suspended bumper enables the vacuum cleaner to dampen the approach to an obstacle and to efficiently clean around it. The infrared sensors in the front bumper prevent the robotic vacuum cleaner from colliding with obstacles. Safe operation in rooms with stairs is made possible by the bottom anti-stair-fall sensors.
- The remote control is used for convenient operation, which allows the vacuum cleaner to be switched on and off, put into automatic cleaning mode, select an operating mode or send the robotic vacuum cleaner to the charging station.
- The vacuum cleaner is equipped with GYRO MAPPING function (orientation in space), which can identify the space geometry of a room in which it is cleaning, thereby the vacuum cleaner is able to better clean the floor. This function is built-in and cannot be influenced in any way.







DESCRIPTION OF THE ROBOTIC VACUUM CLEANER

- | | |
|---|--|
| A1 Button  (to switch on and interrupt automatic cleaning) | A10 Side rotary brushes |
| A2 Button  to send the robotic vacuum cleaner to the charging station | A11 Battery (located under cover) |
| A3 Wi-Fi indicator light | A12 Rotary brush |
| A4 Infrared sensors | A13 Coarse filter |
| A5 Anti-fall sensors | A14 HEPA filter |
| A6 Travel wheels | A15 Water tank opening cover |
| A7 Combination 2-in-1 dust container with water tank | A16 Dust container release button |
| A8 Charging contacts | A17 Dust container lid |
| A9 Front swivel wheel | A18 Dust container |
| | A19 Water tank |
| | A20 Dust container lid lock |
| | A21 Mop sleeve |
| | A22 Mop sleeve holder |

DESCRIPTION OF THE CHARGING STATION

- | | |
|--------------------------------|--|
| B1 Recharging indicator | B3 Connector for adapter terminal |
| B2 Charging contacts | |

DESCRIPTION OF THE REMOTE CONTROL

- | | |
|--|--|
| C1 Button  for setting the suction power | C5 Button  to start mopping mode |
| C2 Directional buttons to move the vacuum cleaner forward/backward/left/right | C6 Button  to start automatic cleaning / interrupt cleaning |
| C3 Button  to start local cleaning | C7 Button  to start cleaning along the walls |
| C4 Button  to return to charging station | C8 Wi-Fi on/reset button  |

INCLUDED CONTENTS

Robotic Vacuum Cleaner
Charging station
Remote control
Mop sleeve holder
Mop sleeve (3 pcs)
HEPA filter (2 pcs: 1 pc installed on the vacuum cleaner; 1 pc spare HEPA filter)
Side rotary brush (4 pcs: 2 pcs installed on the vacuum cleaner; 2 pc spare side rotary brushes)
Power adapter
Cleaning brush
AAA batteries for remote control (2 pcs)

PURPOSE OF USE AND FEATURES OF THE ROBOTIC VACUUM CLEANER

- The robotic vacuum cleaner is intended for cleaning various types of hard floors such as wooden or laminate floating floors, tiles, vinyl, etc. and carpets with a low pile height. While vacuuming, it effectively combines various routes to optimally clean the entire floor area.

ROBOTIC VACUUM CLEANER CLEANING MODES

Automatic Cleaning

This is the main program of the vacuum cleaner. This is a smart program that selects the most efficient route to vacuum the maximum area. When the vacuum is finished, it switches off and the vacuum cleaner finds the charging station and docks in it.

Local Cleaning Mode

The robotic vacuum cleaner will effectively clean an area about 1 m in diameter by vacuuming from a central point and spiralling outwards and then inwards back to the central point. This is a highly efficient cleaning of a certain area with increased suction power.

Cleaning Along the Wall Mode

The robotic vacuum cleaner will vacuum along the walls, furniture legs, etc.



Note:

Prior to starting the robotic vacuum cleaner, always check that it is fully charged and that all obstacles, foreign objects, cables, etc. have been removed from the area.

PREPARING THE ROBOTIC VACUUM CLEANER

Take the robotic vacuum cleaner and all its accessories out of the packaging. Check that you have taken out all the parts. Check the robotic vacuum cleaner and its accessories for damage. Remove protective foils and advertising labels from the robotic vacuum cleaner and all accessories.

Installation of Side Rotary Brushes

The side rotary brushes are intended for smooth floor surfaces and ensure effective cleaning in corners, along walls and furniture.

Turn the vacuum cleaner upside down. Fit the rotary brushes on the pins intended for them and secure them with a screwdriver. Turn the vacuum cleaner back over.

When using the vacuum cleaner to clean rooms with carpets, remove the rotary brushes. To remove it, proceed in the reverse sequence.

COMBINATION 2-IN-1 DUST CONTAINER WITH WATER TANK

The combination dust container with water tank enables the floor to be vacuumed and wiped at the same time. The robotic vacuum cleaner vacuums dirt and dust from the floor and then wipes it. Depending on the intended use of the robotic vacuum cleaner, it is necessary to pour water into the water tank and to attach the holder with the mop sleeve.



Using the Robotic Vacuum Cleaner Only for Vacuuming

- When using the robotic vacuum cleaner only for vacuuming, before using it, ensure that the dust container is inserted in the vacuum cleaner and that it is empty.
- In order to be able to remove the dust container, press the dust container release button and pull the dust container out of the vacuum cleaner – see figure **D1**.
- Insert the dust container into the robotic vacuum cleaner so that the dust container lid is pointing upwards and the outlet is point outwards – see figure **D1**. Gently push down on the dust container from behind until you hear a click. This indicates that the dust container is correctly secured in the vacuum cleaner.

Using the Robotic Vacuum Cleaner for Vacuuming and Wiping the Floor

In order to use the robotic vacuum cleaner for vacuuming and wiping the floor at the same time, it is necessary to put water into the water tank and to attach the holder with the mop sleeve on to the bottom side of the container.

- Remove the dust container from the robotic vacuum cleaner by pressing the dust container release button and pull the dust container out of the vacuum cleaner – see figure **D1**.
- Release the water tank cover and pour water into the water tank through the opening – see figure **D2**.



Note:

For wiping, we recommend using clean water. If you use a cleaning agent, it may foam up and thereby worsen the dripping of the water on to the sleeve, or potentially cause smudges on the floor after it dries.

- Put the mop sleeve on to the holder – see figure **D3**. We recommend soaking and rinsing out the sleeve slightly before putting it on. This speeds up the soaking process and subsequent wiping of the floor.
- Close the cover firmly and slide it into the robotic vacuum cleaner so that the dust container lid is pointing upwards and the outlet is point outwards – see figure **D1**. Gently push down on the dust container from behind until you hear a click. This indicates that the dust container is correctly secured in the vacuum cleaner.
- Turn the robotic vacuum upside down and place the holder with the mop sleeve on the container so that the pins on the holder fit into the holes in the container – see figure **D4**. Push the holder down slightly until you hear a click. This indicates that the holder with the mop sleeve is correctly secured.



Warning:

Do not use the robotic vacuum cleaner to vacuum and wipe door mats, runners, etc. Before vacuuming carpets, it is necessary to remove the holder with the mop sleeve.

LOCATION OF THE CHARGING STATION

- The charging station is used to automatically recharge the battery and the vacuum cleaner must have good access to it.
- Place the charging station against a wall on a hard, horizontal and dry surface within reach of the power socket – see Figure **E**. Ensure that there are no steps or obstacles within 1 m to the left and right and 2 m in front of the station that would prevent the vacuum cleaner from locating the charging station and docking successfully.
- Connect the power adapter cable connector to the socket on the charging station and plug the male plug of the adapter into a power socket. Position the power cord so that it will not get tangled in the rotary brushes of the vacuum cleaner.
- If you will not be using the vacuum cleaner for a long time, disconnect the charging station from the power socket and store it in a dry, clean and cool place.

CHARGING THE ROBOTIC VACUUM CLEANER

- The vacuum cleaner can be charged in the charging station, which the vacuum cleaner automatically seeks out when it has finished cleaning.

Charging the Vacuum Cleaner for the First Time

- Before first use, it is necessary to fully charge the robotic vacuum cleaner. Allow the robotic vacuum cleaner to charge for up to 12 hours.

- Grasp the vacuum cleaner and manually place it into the charging station so that the charging contacts on the underside of the vacuum cleaner and the charging contacts on the charging station are connected. When the contacts are connected, the charging process will start.



Automatic Charging

- The robotic vacuum cleaner utilises the automatic charging function whenever it finishes cleaning and in cases, where during operation, it detects low power on the battery. The robotic vacuum cleaner starts actively searching for a charging station. It is thus important that it is always connected to a power source and is freely accessible for the vacuum cleaner so that it can dock in it.
- The robotic vacuum cleaner can be sent to be charged also by pressing the charging button on the remote control. In such a case, the operation of the robotic vacuum cleaner will stop and it will seek out the charging station.
- After docking in the charging station, the charging cycle will commence. A complete charge takes approximately 4 to 6 hours. The actual charging time depends on the power level of the battery at the start of the charging process.
- Full charge ensures up to 100 minutes of operation (low suction power set).
- In the event that the charging contacts are disconnected during the charging cycle, the vacuum cleaner will move away from the charging station and then re-dock itself to resume the charging process, unless it is prevented from doing so by an obstacle.
- In the event of a power outage, the charging cycle will be interrupted and will continue after the power supply is renewed.
- In the event that the maximum charging current is exceeded, the charging process will be automatically interrupted.
- If the robotic vacuum cleaner is completely discharged, e.g. due to the vacuum cleaner being unable to locate the charging station or dock in it, it must be manually positioned.

CONTROLLING THE VACUUM CLEANER USING ITS BUTTON

- The buttons on the vacuum cleaner are used for basic controls. For advanced control, use the remote control or in-app control.

Turning the Robotic Vacuum Cleaner On/Off

- Press and hold down the button  for 3 seconds to turn on the robotic vacuum cleaner. The robotic vacuum cleaner will switch to the stand-by mode.
- Press and hold down the  button for 3 seconds to turn off the robotic vacuum cleaner.





Note:

It is not possible to turn off the robotic vacuum cleaner during the charging process.

Starting Automatic Cleaning

Press the  button to start automatic cleaning.

Pausing the Cleaning Process

If the  button is pressed during the operation of the robotic vacuum cleaner then the operation of the robotic vacuum cleaner will be paused. Pressing the  button again will resume its operation.

Sending to the Charging Station

If you need to send the robotic vacuum cleaner to the charging station, press the button  on the robotic vacuum cleaner. The robotic vacuum cleaner interrupts the cleaning and docks in the charging station.

CONTROLLING THE VACUUM CLEANER USING THE REMOTE CONTROL

- Push down the latch of the cover on the rear side of the remote control to release it and remove the cover.
- Insert two type AAA (1.5 V) batteries into the remote control. When inserting the batteries ensure the correct polarity as shown inside the battery compartment. Put the cover back on and click it into place.
- In the event that the batteries are flat, replace them with new ones. Do not combine various types of batteries or new and old batteries.
- The signal range of the remote control is approximately 6 m.



- When replacing batteries, first remove the flat batteries and then insert the new ones.



Note:

Never combine flat and new batteries nor various types of batteries.

Starting Cleaning

- Press the button to start automatic cleaning.
- Press the button to start local cleaning.
- Press the button to start cleaning along the walls.
- The robotic vacuum cleaner will start and begin vacuuming. After finishing the cleaning, the vacuum cleaner will turn off and the vacuum cleaner will search for the charging station and dock in it to recharge.
- If the vacuum cleaner detects a low charge level during cleaning, it will interrupt cleaning and search for a charging station to recharge.

Pausing the Cleaning Process

- While the vacuum cleaner is running, press the button to stop its operation. Press the button again to resume operation.

Manual Cleaning Stop

- If you need to end the cleaning before it is complete, press the button the robotic vacuum cleaner will stop, end the cleaning process, seek out the charging station and dock in it.

Starting Mopping

- Ensure that the holder with mop sleeve is attached to the vacuum cleaner and that there is water in the tank.
- Press the button and an audible alert sounds to indicate the mopping intensity (one press: low intensity; two presses: normal intensity; three presses: off). The mopping mode will turn on.
- If you press the button once more and no audible alert sounds, the mopping mode will end.

Setting the Suction Power

- Adjust the suction power according to the type of floor covering and the level of dirtiness.
- Press the button repeatedly to adjust the desired suction power from lowest to highest.

Robotic Vacuum Cleaner Movement

- The directional buttons are used to manually move the robotic vacuum cleaner. However, it is important that the robot vacuum cleaner is not in operation.
- The button is used to move forward.
- The button is used to turn the robotic vacuum cleaner by 180°.
- The button is used to turn the robotic vacuum cleaner by 90° to the left and move it to the left.
- The button is used to turn the robotic vacuum cleaner by 90° to the right and move it to the right.

CONTROLLING THE VACUUM CLEANER USING THE MOBILE APPLICATION

- The robotic vacuum cleaner can be controlled via the Sencor HOME application.
- Download the application to your smart phone, register yourself and control the robotic vacuum cleaner via the application.



If you already have the application installed, add the robotic vacuum cleaner to your devices. It is necessary that the location services for the Bluetooth function on the mobile phone are turned on.

Adding the Robotic Vacuum Cleaner to the Device List via Bluetooth

You can add the robotic vacuum cleaner to the Sencor HOME app by pairing via Bluetooth.

1. Turn on the Bluetooth function on your mobile phone.
2. Turn on the robotic vacuum cleaner.
3. Open the app and on the app's home page, click the "+" icon.
4. The device itself will offer the "Do not add / Go to add" options.
5. Click on "Go to add" and the app will automatically guide you through the addition.



Note:

If the Bluetooth connection fails or is not possible, make sure there are no solid obstacles between your phone and the robotic vacuum cleaner and that the two devices are close together.

Adding the Robotic Vacuum Cleaner to the Device List via a QR Code

- The robotic vacuum cleaner can also be added to the Sencor HOME application using the QR code provided below. On the home screen of the application, click on the "+" icon and on the Add device screen, click on the icon in the top right hand corner.
- After scanning the QR code, you will be prompted to select a Wi-Fi network. Select the network, enter your password and click "Next".
- You will be prompted to reset the device. Press and hold the and buttons on the robotic vacuum cleaner body for 5 seconds or the button on the remote control. The Wi-Fi indicator light is blinking. This means that the robotic vacuum cleaner is ready for pairing. Instructions can also be found on the application screen.
- In the app, confirm that the (Wi-Fi) light is flashing, then click "Next".
- Click on "Connect". Then in the Wi-Fi settings on your mobile device connect the Wi-Fi to the robotic vacuum cleaner. Then return to the application and wait until the pairing of the robotic vacuum cleaner is complete.
- In the device list on the main screen, click on the icon of the robotic vacuum cleaner to enter control interface.

QR Code for Adding the Control Panel of the Robotic Vacuum Cleaner to the Application Sencor HOME



Manually Adding the Robotic Vacuum Cleaner to the Device List

- In the upper right corner of the main screen, click "Add device" or "+", then click "Add device".
- A screen with appliance categories and a list of appliances will appear.
- Click on "Robotic vacuum cleaners" and from the list, select the robotic vacuum cleaner model.
- On the next screen, you will be prompted to select a Wi-Fi network. Select the network, enter your password and click "Next".
- You will be prompted to reset the device. Press and hold the and buttons on the robotic vacuum cleaner body for 5 seconds or the button on the remote control. The Wi-Fi indicator light is blinking. This means that the robotic vacuum cleaner is ready for pairing. Instructions can also be found on the application screen.
- In the app, confirm that the (Wi-Fi) light is flashing, then click "Next".
- Click on "Connect". Then in the Wi-Fi settings on your mobile device connect the Wi-Fi to the robotic vacuum cleaner. Then return to the application and wait until the pairing of the robotic vacuum cleaner is complete.
- In the device list on the main screen, click on the icon of the robotic vacuum cleaner to enter control interface.

Wi-Fi Reset

- Press and hold the and buttons on the robotic vacuum cleaner body for 5 seconds or the button on the remote control. The Wi-Fi indicator light is blinking.



Note:

We recommend that you turn off mobile data in your mobile phone settings when connecting to Wi-Fi.



CLEANING AND MAINTENANCE

- Before cleaning, always turn off the vacuum cleaner with the  button.
- Never use abrasive cleaners, thinners, etc. for cleaning.
- Neglecting cleaning and maintenance may negatively affect the working order of the vacuum cleaner and lead to its reduced performance.

ROBOTIC VACUUM CLEANER

Emptying the Dust Container

1. In order to be able to remove the dust container, press the dust container release button – see Figure **F1**; and pull the dust container out of the vacuum cleaner.
2. Take the dust container over a garbage bin and turn it upside down so that the lid of the dust container points downwards.
3. Press the dust container lid release button and carefully tilt open the lid. Dump the contents of the dust container into the garbage bin – see figure **F2**.
4. Close the lid and gently push on it until you hear a click. This indicates that the lid is properly secured in place.



Note:

For hygiene reasons, we recommend emptying the container outside the living area.

Cleaning the Dust Container

1. In order to be able to remove the dust container, press the dust container release button and pull the dust container out of the vacuum cleaner – see figures **F1**.
2. Press the dust container lid lock and tilt open the dust container lid – see figure **F3**.
3. Press the coarse filter lock. Take the coarse filter, foam filter and the HEPA filter out of the lid – see figure **F4**.
4. Tap out the HEPA filter and the foam filter and remove the dirt and dust from them using a fine brush or soft wiping cloth. In the event of heavy soiling, you can vacuum them out using a different vacuum cleaner with an attached brush nozzle. Do not wash the HEPA filter in water. This may damage the lid. In the event that the HEPA filter is already heavily soiled or deformed, replace it with a new one. We recommend replacing the HEPA filter based on the frequency of use at least once every six months.
5. Rinse the coarse filter under running water and wipe dry with a clean wiping cloth.
6. Wipe the dust container out using a lightly dampened sponge and wipe dry using a clean wiping cloth. If necessary, you can pour a small amount of water into the dust container and wipe it out with a sponge. Then thoroughly wipe it dry using a clean wiping cloth.
7. Insert the HEPA filter, the foam filter and then the coarse filter into the area in the lid. Gently push down on the coarse filter until you hear a click. This indicates that the coarse filter is properly secured in place.
8. Close the dust container lid. Gently push down on the lid until you hear a click. This indicates that the lid is properly closed.



Warning:

Prior to inserting the filter into the dust container and closing the lid, always ensure that all the parts are clean and completely dry. Otherwise, there is a risk of damaging the robotic vacuum cleaner.

Cleaning the Water Tank and Mop Sleeve

To prevent the formation of moulds and damaging microorganisms that may cause unpleasant odours and be damaging to health, it is necessary to clean the water tank, mop sleeve holder and the mop sleeve after every use.

1. Carefully remove the mop sleeve holder from the dust container.
2. Carefully remove the mop sleeve from the holder.
3. In order to be able to remove the dust container, press the dust container release button and pull the dust container out of the vacuum cleaner.
4. Take the dust container over a wash basin or sink and release the water tank cover. Turn the container upside down and allow the water remaining in the water tank to flow out. If necessary, gently shake the water tank to ensure that all the water has flowed out.

5. Leave the water tank cover open and allow the water tank to dry out in a dry and well ventilated location.
6. Wipe the mop sleeve holder using a lightly dampened sponge and wipe dry using a clean wiping cloth.
7. Hand wash the mop sleeve in lukewarm water with a small amount of fine washing powder, wring it out by hand and allow it to dry naturally. Do not wash the mop sleeve in a washing machine or dry it in a clothes dryer.

Cleaning the Central Rotary Brush

We recommend that you regularly clean the central rotary brush, at least once per week, to ensure the constant suction power of the robotic vacuum cleaner. Hair and fur that is wound on to the brush may reduce the output power output of the robotic vacuum cleaner and also its effectiveness.

1. Turn the robotic vacuum cleaner upside down.
2. Press the clip of the central rotary brush cover and take the cover off the vacuum cleaner – see figure **G1**; and then take out the rotary brush – see figure **G2**.
3. Use a dry wiping cloth to clean out the area in which the rotary brush is housed – see Figure **G3**. Check and clean out the suction hole. Dirt and dust that accumulates around the suction hole may reduce the suction power of the vacuum cleaner.
4. Remove any dirt and material (dust, wound on hair, animal fur, etc.) from the rotary brush – see picture **G4**.
5. Insert the rotary brush back into the vacuum cleaner and put on the cover. Gently push down on the cover until you hear a click. This indicates that the cover is properly secured in place.

Cleaning the Side Rotary Brushes

1. Loosen the screw of the side rotary brush using a screwdriver.
2. Take the side rotary brush out of the vacuum cleaner by pulling it upwards.
3. Remove any dust and dirt from the location where the brush was mounted.
4. Remove all dust and dirt from the brush. If necessary you may wash the brush under running water. If the bristles were deformed while the vacuum cleaner was running, dip them in warm water to allow them to return to their original shape. Allow the brush to dry before reattaching to the vacuum cleaner.
5. Insert the side rotary brush into the robotic vacuum cleaner and secure with the screw.

Cleaning the Sensors

- The sensors on the robotic vacuum cleaner are important for its proper control and safe operation. It is therefore important that you clean them regularly and keep them in good condition.
- Wipe the sensors using a soft dry wiping cloth or cotton bud.

Cleaning the Outer Surface of the Robotic Vacuum Cleaner

- Regularly wipe the surface of the vacuum cleaner using a soft dry wiping cloth.
- Clean the front swivel wheel, motorised wheels, suction hole, rotary brush and the bottom sensors at least once per week or more frequently.
- First remove any coarser dirt from the front swivel wheel and the motorised wheels. Then clean them around their entire perimeter using a lightly dampened cloth and wipe them dry. Do not forget to also clean the area around the wheels.

Replacing the HEPA and Foam Filter

1. Take out the dust container and open the dust container lid. Take out the coarse filter, old foam filter and old HEPA filter.
2. Insert a new HEPA filter, a new foam filter and then the coarse filter into the area in the lid. Gently push down on the coarse filter until you hear a click. This indicates that the coarse filter is properly secured in place.
3. Close the dust container lid. Gently push down on the lid until you hear a click. This indicates that the lid is properly closed.



Note:

The HEPA and foam filters are always replaced at the same time.

Replacing the Side Brush

The rotary brushes become worn out when used. After a certain time it is necessary to replace the used brushes with new ones. To order a new brush, please contact your vendor or an authorised service centre.



1. Loosen the screw of the side rotary brush using a screwdriver.
2. Take the old side rotary brush out of the vacuum cleaner by pulling it upwards.
3. Insert the new side rotary brush into the robotic vacuum cleaner and secure with the screw.

CLEANING THE CHARGING STATION

Cleaning the Charging Station

Clean the outer surface of the collection station using a soft dry cloth.

Cleaning the Sensors

- The sensors on the charging station are important for its operation. It is therefore important that you clean them regularly and keep them in good condition.
- Wipe the infrared sensors and charging contacts with a dry soft cloth or cotton swab.

REPLACING THE BATTERY

Replacement battery model number: SRX 3101

In the event that you need to replace the battery, proceed as follows:

1. Make sure that the vacuum cleaner is turned off using the  button. Turn the vacuum cleaner upside down.
2. Using a screwdriver, loosen the screws of the battery cover, remove it and carefully remove the battery.
3. Disconnect the battery connector and remove the battery from the inside of the vacuum cleaner.
4. Connect the new battery and insert it into the internal area. The battery can only be connected in one way. The connector is coded and cannot be turned around.
5. Put on the bottom cover and secure it in place using the screws. Turn the vacuum cleaner back to the operating position.
6. Place the vacuum cleaner into the charging station and allow the battery to charge to full capacity.



Note:

The robotic vacuum cleaner is supplied with the battery already inserted.

LONG-TERM STORAGE

- When not using the vacuum cleaner for an extended period of time, do the following:
- Clean the vacuum cleaner as described in chapter CLEANING AND MAINTENANCE.
- Disconnect the collection station from the power socket. Store the vacuum cleaner with all its accessories in a dry, clean and cool place.
- It is recommended to charge the vacuum cleaner every 3 months as this will extend the lifetime of the built-in battery.
- Remove the battery from the remote control.

TROUBLESHOOTING

Problem	Cause	Solution
The vacuum cleaner is not charging itself.	The charging contacts are not touching.	Check that the contacts are touching when inserting the vacuum cleaner into the charging station.
	The charging station is disconnected from the power source.	Insert the power adapter into a power socket and keep the charging station permanently connected.
The vacuum cleaner is stuck in a single location.	The vacuum cleaner has become entangled in wires/cables lying on the ground, in curtains or other foreign objects on the carpet.	The vacuum cleaner will always attempt to free itself on its own, however, we recommend to remove it by hand from the stuck location.
The vacuum cleaner returned to the charging station without completing the cleaning process.	The vacuum cleaner detected a low battery charge level and automatically returned to the charging station to recharge.	This is normal. Allow the vacuum cleaner to recharge.
The remote control doesn't work. (Recommended distance is 5 m.)	Batteries are flat.	Replace the batteries in the remote control.
	The vacuum cleaner battery is almost flat.	Allow the vacuum cleaner to recharge.
	The remote signal receiver on the vacuum cleaner or the signal transmitter on the remote control is blocked or soiled.	Wipe the signal receiver and transmitter using a clean wiping cloth.
	The remote control signal is being interfered with by another device in its vicinity.	Do not use the remote control in the vicinity of devices with an infrared signal.
Whilst the vacuum cleaner is running, vacuuming locations are being left out, its travel path is chaotic, it is travelling in the opposite direction or seems to vacuum the same places over and over again.	The floor is too smooth, the central wheel slides on the floor, the vacuum cleaner is on a carpet with too high a pile, or the vacuum cleaner travels over low obstacles, thresholds and strips, and this affects its decision making process regarding the cleaning area in the entire home.	We recommend closing the doors of individual rooms and a to allow them to be cleaned individually. The vacuum cleaner is equipped with a function for the identification of a single room. It will return to its starting location.
	The floor is washed and polished or too smooth, which reduces friction between the wheels and the floor.	We recommend cleaning the floor after it has been waxed.
	Cables, foreign objects on the floor affect the operation of the vacuum cleaner.	Prior to starting the vacuum cleaner, it is important to remove from the floor any cables, slippers, toys and other foreign objects to reduce the number of obstacles, which the vacuum cleaner will need to drive around.
Dirt remains on the floor after cleaning is finished.	The central rotary brush is blocked.	Clean out the central rotary brush and move the robotic vacuum cleaner into an open area.
	The side rotary brush is blocked.	Clean out the side rotary brush and move the robotic vacuum cleaner into an open area.
	The combination 2-in-1 dust container is not correctly inserted in the robotic vacuum cleaner.	Insert the combination 2-in-1 dust container into the robotic vacuum cleaner.
	The dust container is full, the HEPA filter is clogged or the central rotary brush is dirty.	Empty out the dust container, clean the HEPA filter and the central rotary brush.
It is not possible to turn on the vacuum cleaner.	The battery is flat.	Allow the battery to fully recharge.
The vacuum cleaner has problems with movement on the floor.	Front swivel wheel is blocked.	Clean out the front swivel wheel and move the robotic vacuum cleaner into an open area.
The vacuum cleaner will seek out the charging station but does not dock in it.	The charging station is blocked or is too far away, it is not connected to a power source; foreign objects are caught on the mop sleeve holder or the mop sleeve is rolled up.	Place the charging station into an open area and place the robotic vacuum cleaner into its vicinity and turn it on; insert the plug of the power adapter into a power socket; clean out the mop sleeve holder and straighten out the mop sleeve.
The vacuum cleaner is not behaving normally.	Internal fault.	Turn off the robotic vacuum cleaner and then turn it on again and start it. If the problem persists, turn off the vacuum cleaner and contact an authorised service centre.
Abnormal sounds are made during the cleaning process.	A foreign object has become stuck to the central rotary brush, side rotary brush or on the central swivel wheel.	Turn off the robotic vacuum cleaner and remove the foreign object.
The water tank does not release water into the sleeve or is only releasing a small amount of water.	There is an insufficient amount of water in the water tank; the sleeve is excessively soiled; the holder is not inserted.	Refill the water tank with water; clean the sleeve; correctly insert the mop sleeve holder.
The water tank is releasing too much water.	The water tank is not in its place; the water outlet is set to maximum.	Check that the water tank is properly inserted; adjust the water outlet.

ERROR MESSAGES

LED indicator		Meaning	Solution
Red light.	One beep	Side travel wheel is blocked.	Eliminate the cause of the blockage.
	Two beeps	The side rotary brush is blocked.	Eliminate the cause of the blockage.
	Three beeps	The suction opening is blocked by a foreign object.	Clean the suction opening.
	Four beeps	The rotary brush is blocked.	Eliminate the cause of the blockage.
Red flashing.	Two beeps	The bumper is blocked.	Eliminate the cause of the blockage. Push your hand on the right, left and center of the bumper to make sure it is working properly.
	Three beeps	The sensors are dirty or the vacuum cleaner is placed on a dark floor or in a dark room.	Clean the sensors, move the vacuum cleaner to a lighter floor or a more lighted room.
	Four beeps	Low battery.	Allow the vacuum cleaner to recharge.

TECHNICAL SPECIFICATIONS

Robotic Vacuum Cleaner

Power input of the robotic vacuum cleaner.....	15 V DC current 0.8 A
Rated power.....	28 W
Battery.....	Li-Ion / 10,8 V / 2 600 mAh
Dimensions (diameter x height).....	306 x 73.5 mm
Weight.....	2.5 kg
Operating time per single charge.....	100 min
Dust container capacity.....	250 ml
Water tank capacity.....	200 ml

Power adapter

Rated voltage range.....	100–240 V~
Rated frequency.....	50–60 Hz
Output.....	15 V DC current 0.8 A

Charging station

Input voltage.....	15 V DC current 0.8 A
Output voltage.....	15 V DC current 0.8 A
Rated power.....	15 W
Dimensions.....	146 x 131 x 75 mm

Name of manufacturer	FAST ČR, a.s. U Sanitasu 1621 CZ-251 01 Říčany
Model identification number	Power adapter for SRV 4550WH
Input voltage	100–240 V~
Input frequency	50–60 Hz
Output voltage	15 V
Output current	0.8 A
Output power	12 W
No load power consumption	0.131 W

Amendments to text and technical parameters are reserved.

Original Consumable Accessories

SRX 3104	HEPA filter
SRX 3103	Side rotary brush
SRX 3102	Mop sleeve



The product is intended for household use only. The product is not intended for outdoor use.



Safety Class for Electric Shock Protection:
Class II – Electric shock protection is provided by double or heavy-duty insulation.



This symbol indicates that the appliance must not be used if the power plug is damaged.

DISPOSAL OF THE BATTERY



Prior to disposing of the product or handing it over at a specialised collection facility, it is necessary to ensure that the battery is removed. Before removing the battery, it is necessary to start the curling iron and wait until it is completely flat. The battery contains environmentally damaging compounds and therefore does not belong in standard household waste. Its proper disposal shall be ensured by the relevant collection point.

DISPOSAL OF USED BATTERIES



Batteries contain environmentally damaging compounds and therefore do not belong in standard municipal waste. Take used batteries for proper disposal at a designated battery collection point.

SENCOR hereby declares that the radio device type SRV 4550WH conforms to the 2014/53/EU directive. The full text of the EU Declaration of Conformity is available at: www.sencor.eu.

CZ Robotický vysavač

Důležité bezpečnostní pokyny

ČTĚTE POZORNĚ A USCHOVEJTE JE PRO BUDOUCÍ POUŽITÍ.

- Tento spotřebič mohou používat děti ve věku 8 let a starší a osoby se sníženými fyzickými, smyslovými nebo mentálními schopnostmi nebo s nedostatkem zkušeností a znalostí, pokud jsou pod dozorem nebo byly poučeny o používání spotřebiče bezpečným způsobem a rozumí případným nebezpečím.
- Děti si se spotřebičem nesmějí hrát. Čištění a údržbu prováděnou uživatelem nesmějí provádět děti bez dozoru.
- Pokud jsou síťový adaptér nebo nabíjecí základna poškozeny, jejich výměnu svěřte odbornému servisnímu středisku, aby se zabránilo vzniku nebezpečné situace. Spotřebič s poškozeným síťovým adaptérem nebo nabíjecí základnou je zakázáno používat.
- Před každým čištěním nebo údržbou odpojte spotřebič od zásuvky elektrického napětí a vypněte jej hlavním vypínačem.
- Spotřebič se musí používat pouze s nabíjecí základnou a síťovým adaptérem, které jsou se spotřebičem dodávány.



VÝSTRAHA:

Nepoužívejte nabíjecí základnu nebo síťový adaptér k nabíjení akumulátorů nebo spotřebičů, které k tomu nejsou určeny. Síťový adaptér připojujte pouze do zásuvky s ochranným kontaktem.

Elektrická bezpečnost

- Před připojením adaptéru k síťové zásuvce se ujistěte, že se shoduje vstupní napětí uvedené na typovém štítku s elektrickým napětím zásuvky.
- Síťový adaptér připojujte pouze k řádně uzemněné zásuvce. Nepoužívejte prodlužovací kabel.
- Síťový adaptér neodpojujte od zásuvky tahem za přívodní kabel. Mohlo by dojít k poškození síťového adaptéru nebo zásuvky. Síťový adaptér odpojujte ze zásuvky tahem za zástrčku.
- Přívodní kabel síťového adaptéru nepokládejte přes ostré předměty. Dbejte na to, aby přívodní kabel nevisel přes okraj stolu nebo aby se nedotýkal zahřátého či horkého povrchu.
- Síťový adaptér a jeho přívodní kabel udržujte v suchu.
- Přívodní kabel síťového adaptéru nepřipojujte a neodpojujte od síťové zásuvky mokřkýma rukama.
- Neodkrývejte elektronické části robotického vysavače nebo jeho akumulátoru. Neobsahují žádné součásti opravitelné uživatelem. Servis přenechejte kvalifikovaným osobám.
- Abyste zabránili případnému úrazu elektrickým proudem, nepostříkujte robotický vysavač, napájecí jednotku nebo síťový adaptér vodou, ani jej neponořujte do vody nebo jiné tekutiny.
- Nepoužívejte robotický vysavač, nefunguje-li správně, jestliže byl poškozen nebo ponořen do vody.
- Abyste se vyvarovali nebezpečí úrazu elektrickým proudem, neopravujte robotický vysavač sami ani ho nijak neupravujte. Veškeré opravy svěřte autorizovanému servisnímu středisku. Zásahem do robotického vysavače během platnosti záruky se vystavujete riziku ztráty záručních plnění.
- Před každým čištěním nebo údržbou odpojte robotický vysavač od zásuvky elektrického napětí a vypněte jej hlavním vypínačem.

Bezpečnost při používání

- Tento robotický vysavač je určen pro použití v domácnostech, kancelářích a podobných prostorech. Nepoužívejte jej v průmyslovém prostředí nebo venku.
- Robotický vysavač není určen pro vysávání vody, proto nesmí být používán ve vlhkých či mokřkých prostorách, například v prádelnách, koupelnách nebo okolo bazénu. Při kontaktu s vlhkem se zničí vnitřní elektronické vybavení vysavače. Robotický vysavač nepoužívejte k vysávání:
 - doutnajících cigaret, hořících nebo hořlavých předmětů, zápalek nebo popele;
 - vody a jiných tekutin;
 - ostrých předmětů, jako např. střeptů, jehel, špendlíků apod.;
 - mouky, omítky a jiných stavebních materiálů;
 - větších kusů papíru nebo plastových sáčků, které mohou snadno zablockovat sací otvor.
- Robotický vysavač nevystavujte přímému slunečnímu záření a neumísťujte jej do blízkosti otevřeného ohně nebo přístrojů, které jsou zdrojem tepla.
- Nepoužívejte robotický vysavač na úzkých vyvýšených plochách, jako je stůl, skříň apod. Pokud nebude mít vysavač dostatečný prostor pro manévrování, může spadnout a poškodit se.
- Robotický vysavač používejte pouze s originálním příslušenstvím výrobce.
- Před použitím robotického vysavače se ujistěte, že v nádobě na prach je řádně instalován prachový filtr.
- Před uvedením robotického vysavače do provozu se ujistěte, že jsou vstupní dveře do vašeho bytu nebo domu zavřené. Odstraňte z podlahových ploch oblečení, papír, hračky, síťové nebo prodlužovací kabely a jiné předměty, které by mohl vysavač nasát nebo zachytit. Záclony a závěsy, které sahají až na zem, zdvihněte, aby nedošlo k jejich zachycení do vysavače.
- Na robotický vysavač neodkládejte žádné předměty ani na něj nestoupejte nebo nesedejte.
- Pokud je robotický vysavač v provozu, dávejte pozor na děti a domácí zvířata.
- Dbejte na to, aby při provozu robotického vysavače nebyly zakryty otvory pro výstup vzduchu nebo aby nebyl blokován sací otvor. Jinak může dojít k poškození robotického vysavače.
- Při čištění a údržbě dodržujte pokyny, uvedené v tomto návodu.



CZ Robotický vysavač

Návod k použití

- Děkujeme, že jste si zakoupili náš výrobek značky SENCOR, a věříme, že s ním budete spokojeni.
- Před použitím tohoto spotřebiče se prosím seznamte s návodem k jeho obsluze, a to i v případě, že jste již obeznámeni s používáním spotřebičů podobného typu. Spotřebič používejte pouze tak, jak je popsáno v tomto návodu k použití. Návod uschovejte pro případ další potřeby.
- Minimálně po dobu trvání zákonného práva z vadného plnění, případně záruky za jakost doporučujeme uschovat originální přepravní karton, balící materiál, pokladní doklad a potvrzení o rozsahu odpovědnosti prodávajícího nebo záruční list. V případě přepravy doporučujeme zabalit spotřebič opět do originální krabice od výrobce.

POPIS ROBOTICKÉHO VYSAVAČE

- | | |
|--|--|
| A1 Tlačítko (zapnutí a přerušení automatického úklidu) | A10 Boční rotační kartáče |
| A2 Tlačítko k vyslání robotického vysavače do nabíjecí stanice | A11 Akumulátor (umístěn pod krytem) |
| A3 Kontrolka Wi-Fi | A12 Rotační kartáč |
| A4 Infračervené senzory | A13 Hrubý filtr |
| A5 Senzory proti pádu | A14 HEPA filtr |
| A6 Pojezdová kolečka | A15 Kryt otvoru nádržky na vodu |
| A7 Kombinovaná nádoba na prach s nádržkou na vodu 2 v 1 | A16 Tlačítko uvolnění nádoby na prach |
| A8 Nabíjecí kontakty | A17 Víko nádoby na prach |
| A9 Přední otočné kolečko | A18 Nádoba na prach |
| | A19 Nádržka na vodu |
| | A20 Zámek víka nádoby na prach |
| | A21 Mopovací návlek |
| | A22 Držák mopovacího návleku |

POPIS NABÍJECÍ ZÁKLADNY

- | | |
|------------------------------|--|
| B1 Indikátor nabíjení | B3 Konektor pro připojení koncovky adaptéru |
| B2 Nabíjecí kontakty | |

POPIS DÁLKOVÉHO OVLÁDÁNÍ

- | | |
|---|--|
| C1 Tlačítko pro nastavení sacího výkonu | C5 Tlačítko pro spuštění režimu mopování |
| C2 Směrová tlačítka pro pohyb vysavače dopředu/dozadu/doleva/doprava | C6 Tlačítko pro spuštění automatického úklidu/přerušení úklidu |
| C3 Tlačítko pro spuštění lokálního úklidu | C7 Tlačítko pro spuštění úklidu podél stěn |
| C4 Tlačítko pro návrat do nabíjecí základny | C8 Tlačítko pro zapnutí/reset Wi-Fi |

Obsah balení

Robotický vysavač
Nabíjecí základna
Dálkové ovládání
Držák mopovacího návleku
Mopovací návlek (3 ks)
HEPA filtr (2 ks: 1 ks instalovaný ve vysavači; 1 ks náhradní HEPA filtr)
Boční rotační kartáč (4 ks: 2 ks instalované ve vysavači; 2 ks náhradní boční rotační kartáče)
Síťový adaptér
Čistící kartáček
Baterie typu AAA do dálkového ovládání (2 ks)

ÚČEL POUŽITÍ A VLASTNOSTI ROBOTICKÉHO VYSAVAČE

- Robotický vysavač je určen k úklidu všech typů tvrdých podlah, jako jsou dřevěné nebo laminátové plovoucí podlahy, dlažba, vinyl apod., a koberec s nízkým vlasem. Během úklidu efektivně kombinuje různé cesty, aby bylo dosaženo optimálního úklidu celé podlahové plochy.

- Sací otvor efektivně odstraňuje vlasy, zvířecí chlupy apod. Boční rotační kartáče vymetají nečistoty z těžko dostupných míst podél stěn a nábytku a z rohů. Motorizovaná gumová kolečka chrání citlivé podlahy před poškrábáním a dokážou překonat přechodové lišty až do výšky 1,6 cm a vyjet až na 1,6 cm vysoký koberec.
- Odpružený nárazník umožňuje tlumené dojezí vysavače až k překážce a efektivní úklid kolem ní. Infračervené senzory v předním nárazníku zamezují kolizi robotického vysavače s překážkami. Bezpečný provoz vysavače v místnostech, ve kterých se nacházejí schody, umožňují spodní senzory proti pádu vysavače ze schodů.
- K pohodlnému ovládání slouží dálkové ovládání, které umožňuje vysavač zapnout i vypnout, uvést do režimu automatického úklidu, zvolit provozní režim nebo odeslat robotický vysavač do nabíjecí základny.
- Vysavač je vybaven funkcí GYRO MAPPING (orientace v prostoru), která dokáže rozpoznat prostorovou geometrii místnosti, ve kterých provádí úklid, a vysavač tak účinněji vyčistí podlahu. Tato funkce je vestavěná a nelze ji nijak ovlivnit.

REŽIMY ÚKLIDU ROBOTICKÉHO VYSAVAČE

Automatický úklid

Jedná se o hlavní program vysavače. Jedná se o chytrý program, který volí neefektivnější trasu tak, aby vysál maximum plochy. Po dokončení se vysávání vypne a vysavač vyhledá nabíjecí základnu a zaparkuje do ní.

Režim lokálního úklidu

Robotický vysavač uklidí efektivně plochu o průměru asi 1 m, kdy bude vysávat od středového bodu a bude se po spirále otáčet směrem ven a poté donvlnit zpět do středového bodu. Jedná se vysoce efektivní úklid určité plochy se zvýšeným sacím výkonem.

Režim úklidu podél stěny

Robotický vysavač bude vysávat podél stěn, nohou nábytku apod.



Poznámka:

Před spuštěním robotického vysavače se vždy ujistěte, že je plně nabitý a z plochy byly odstraněny překážky, cizí předměty, kabely apod.

PŘÍPRAVA ROBOTICKÉHO VYSAVAČE

Robotický vysavač a všechno příslušenství vyjměte z obalu. Zkontrolujte, že jste vyjmuli všechny části.

Zkontrolujte, zda není robotický vysavač nebo jeho příslušenství poškozené.

Z robotického vysavače a ze všech příslušenství odstraňte ochranné fólie a reklamní štítky.

Montáž bočních rotačních kartáčů

Boční rotační kartáče jsou určeny na hladké podlahové plochy a zajišťují efektivní úklid v rozích a podél stěn a nábytku.

Vysavač otočte spodní stranou nahoru. Rotační kartáče nasadte na kotky, které jsou pro ně určeny, a zajištěte šroubem pomocí šroubováku. Vysavač otočte zpět.

Pokud budete používat vysavač k úklidu místností, ve kterých jsou položeny koberce, rotační kartáče demontujte. Při demontáži postupujte opačným způsobem.

KOMBINOVANÁ NÁDOBA NA PRACH S NÁDRŽKOU NA VODU 2 V 1

Kombinovaná nádoba na prach s nádržkou na vodu umožňuje vysávat a stírat podlahu současně. Robotický vysavač vysává nečistoty a prach z podlahy a následně ji stírá. V závislosti na zamýšleném použití robotického vysavače je nutné do nádržky nalít vodu a připevnit držák s mopovacím návlekem.



Použití robotického vysavače pouze k vysávání

1. Pokud budete robotický vysavač používat pouze k vysávání, před jeho použitím se ujistěte, že je nádoba na prach vložena ve vysavači a že je prázdná.
2. Abyste mohli nádobu na prach vyjmout, stiskněte tlačítko k vyjmutí nádoby a vytáhnete nádobu ven z vysavače – viz obrázek **D1**.
3. Nádobu na prach zasuňte do robotického vysavače tak, aby víko nádoby na prach směřovalo nahoru a výstupní otvor směrem ven – viz obrázek **D1**. Mírně zatlačte nádobu směrem dozadu, až uslyšíte cvaknutí. To signalizuje správné zajištění nádoby ve vysavači.

Použití robotického vysavače k vysávání a stírání podlahy

Abyste mohli robotický vysavač používat současně k vysávání a stírání podlahy, je nutné nádržku naplnit vodou a připevnit ke spodní straně nádoby držák s mopovacím návlekiem.

1. Vyjměte nádobu na prach z robotického vysavače tak, že stisknete tlačítko k vyjmutí nádoby a vytáhnete nádobu ven z vysavače – viz obrázek **D1**.
2. Uvolněte kryt nádržky na vodu a otvorem do nádržky nalijte čistou vodu – viz obrázek **D2**.



Poznámka:

Ke stírání doporučujeme použít pouze čistou vodu. Použijete-li čisticí prostředek, může napěnit, a zhorší tak odkapávání vody na návalek, případně způsobit šmouhy na podlaze po jejím uschnutí.

1. Na držák nasadte mopovací návlek – viz obrázek **D3**. Doporučíme návlek před nasazením namočit a mírně vyždímat. Tím urychlíte proces namáčení a následně stírání podlahy.
2. Kryt pevně zavřete a zasuňte do robotického vysavače tak, aby víko nádoby na prach směřovalo nahoru a výstupní otvor směrem ven – viz obrázek **D1**. Mírně zatlačte nádobu směrem dozadu, až uslyšíte cvaknutí. To signalizuje správné zajištění nádoby ve vysavači.
3. Otočte robotický vysavač vzhůru nohama a nasadte držák s mopovacím návlekiem na nádobu tak, aby kolíky na držáku zapadly do otvorů v nádobě – viz obrázek **D4**. Mírně zatlačte držák směrem dolů, až uslyšíte cvaknutí. To signalizuje správné zajištění držáku s mopovacím návlekiem.



Varování:

Nepoužívejte robotický vysavač k vysávání a stírání předtoček, běhounů apod. Před vysáváním kobereců je nutné držák s mopovacím návlekiem sejmout.

UMÍSTĚNÍ NABÍJECÍ ZÁKLADNY

- Nabíjecí základna slouží k automatickému dobíjení akumulátoru a vysavač k ní musí mít dobrý přístup.
- Nabíjecí základnu umístěte ke zdi na tvrdý, vodorovný a suchý povrch v dosahu síťové zásuvky – viz obrázek **E**. Dbejte na to, aby v dosahu 1 m vlevo a vpravo a ve vzdálenosti 2 m před základnou nebyly schody nebo překážky, které by bránily vysavači vyhledat nabíjecí základnu a úspěšně zaparkovat.
- Ke zdi nabíjecí základnu připojte konektor přívodního kabelu síťového adaptéru a vidlici adaptéru zasuňte do síťové zásuvky. Přívodní kabel umístěte tak, aby se nezamotal do rotačních kartáčů vysavače.
- Pokud nebudete vysavač delší dobu používat, nabíjecí základnu odpojte od síťové zásuvky a uložte na suché, čisté a chladné místo.

NABÍJENÍ ROBOTICKÉHO VYSAVAČE

- Vysavač je možné nabíjet v nabíjecí základně, kterou vysavač automaticky vyhledá po dokončení úklidu.

První nabití vysavače

- Před prvním použitím je třeba robotický vysavač plně nabít. Nechte robotický vysavač nabíjet až 12 hodin.
- Vysavač uchopte a ručně jej nasadte do nabíjecí základny tak, aby se spojily nabíjecí kontakty vespod vysavače s nabíjecími kontakty nabíjecí základny. Po spojení kontaktů se zahájí proces nabíjení.



Automatické nabíjení

- Funkci automatického nabíjení využívá robotický vysavač po každém dokončeném úklidu a v případech, kdy při provozu detekuje nízký stav akumulátoru. Robotický vysavač začne aktivně vyhledávat nabíjecí základnu. Je proto důležité, aby byla stále připojena ke zdroji napájení a byla pro vysavač volně dostupná, aby do ní mohl zaparkovat.
- Robotický vysavač je možné odeslat k nabíjení i stisknutím tlačítka nabíjení na dálkové ovládání. V takovém případě se provoz robotického vysavače zastaví a ten vyhledá nabíjecí základnu.
- Po zaparkování do nabíjecí základny se zahájí nabíjecí cyklus. Plně nabití trvá přibližně 4 až 6 hodin. Skutečná doba nabíjení závisí na stavu akumulátoru při zahájení nabíjení.
- Plně nabití zajistí až 100 minut provozu (nastavený nízký sací výkon).
- Pokud dojde k přerušení spojení nabíjecích kontaktů během nabíjecího cyklu, vysavač se vzdálí od základny a sám do ní zpět zaparkuje k obnově procesu nabíjení, pokud mu v tom nezasáhne překážka.
- Pokud dojde k výpadku dodávky elektrické energie, nabíjecí cyklus se přeruší a bude opět pokračovat po obnově dodávky energie.
- Pokud dojde k překročení maximálního nabíjecího proudu, proces nabíjení se automaticky přeruší.
- Pokud dojde k úplnému vybití robotického vysavače, např. z důvodu, že vysavač nedokázal vyhledat nebo zaparkovat v nabíjecí základně, je třeba jej umístit ručně.

OVLÁDÁNÍ POMOCÍ TLAČÍTKA NA VYSAVAČI

- Tlačítka na robotickém vysavači slouží k základnímu ovládání. Pro pokročilá ovládání použijte dálkové ovládání nebo ovládání v aplikaci.

Zapnutí/vypnutí robotického vysavače

- Stiskněte a podržte tlačítko  na 3 sekundy, abyste robotický vysavač zapnuli. Robotický vysavač se přepne do pohotovostního režimu.
- Stiskněte a podržte tlačítko  na 3 sekundy, abyste robotický vysavač vypnuli.





Poznámka:

Během nabíjení není možné robotický vysavač vypnout.

Spuštění automatického úklidu

Stiskněte tlačítko  pro spuštění automatického úklidu.

Přerušení úklidu

Pokud během provozu robotického vysavače krátce stisknete tlačítko , provoz robotického vysavače se přeruší. Opětovným krátkým stisknutím tlačítka  jeho provoz obnovíte.

Vyslání do nabíjecí základny

Pokud potřebujete vyslat robotický vysavač do nabíjecí základny, stiskněte tlačítko  na robotickém vysavači. Robotický vysavač přeruší úklid a zaparkuje do nabíjecí základny.

OVLÁDÁNÍ POMOCÍ DÁLKOVÉHO OVLÁDÁNÍ



- Stlačením uvolněte výpadku krytu na zadní straně dálkového ovládání a kryt sejměte.
- Do dálkového ovládání vložte 2 ks baterie typu AAA (1,5 V). Při vkládání baterií dbejte na správnou polaritu, která je vyznačena uvnitř prostoru pro baterie. Nasadte a zacvakněte zpět kryt.
- Pokud jsou baterie vybité, vyměňte je za nové. Nekombinujte různé typy baterií nebo staré a nové baterie.
- Dosah signálu dálkového ovládání je přibližně 6 m.
- Při výměně baterií nejprve vyjměte vyčerpané baterie a poté vložte nové.



Poznámka:

Nikdy nekombinujte vyčerpané a nové baterie ani baterie různých typů.

Spuštění úklidu

- Stiskněte tlačítko  pro spuštění automatického úklidu.
- Stiskněte tlačítko  pro zahájení lokálního úklidu.





- Stisknete tlačítko pro spuštění úklidu podél stěn.
- Robotický vysavač se spustí a začne vysávat. Po dokončení úklidu se vysávání vypne a vysavač vyhledá nabíjecí základnu a zaparkuje do ní, aby se nabíj.
- Pokud vysavač během úklidu zaznamená nízký stav nabití, přeruší úklid a vyhledá nabíjecí základnu, aby se nabíj.

Přerušení úklidu

- Zatímco je vysavač v provozu, stisknutím tlačítka jeho provoz zastavíte. Opakovaným stisknutím tlačítka provoz obnovíte.

Ruční ukončení úklidu

- Pokud potřebujete úklid ukončit ještě před jeho dokončením, stisknete tlačítko , robotický vysavač se zastaví, ukončí úklid, vyhledá nabíjecí základnu a zaparkuje do ní.

Spuštění mopování

- Ujistěte se, že je držák s mopovacím návlekmem připevněn k vysavači a v nádrže je voda.
- Stisknete tlačítko a zazní zvukové upozornění, které signalizuje intenzitu mopování (jedno stisknutí: nízká intenzita; dvě stisknutí: normální intenzita; tři stisknutí: vypnuto). Režim mopování se zapne.
- Pokud stisknete tlačítko ještě jednou a nezazní žádné zvukové upozornění, režim mopování se ukončí.

Nastavení sacího výkonu

- Sací výkon nastavte podle typu podlahové krytiny a míry znečištění.
- Opakovaným stisknutím tlačítka nastavte požadovaný sací výkon od nejnižšího po nejvyšší.

Pohyb robotického vysavače

- Směrová tlačítka slouží k manuálnímu pohybu robotického vysavače. Je však důležité, aby nebyl robotický vysavač v provozu.
- Tlačítko slouží k pohybu směrem dopředu.
- Tlačítko slouží k otočení robotického vysavače o 180°.
- Tlačítka a slouží k otočení robotického vysavače o 90° směrem doleva a pohybu doleva.
- Tlačítko slouží k otočení robotického vysavače o 90° směrem doprava a pohybu doprava.

OVLÁDÁNÍ POMOCÍ MOBILNÍ APLIKACE

- Tento robotický vysavač je možné ovládat prostřednictvím aplikace Sencor HOME.
- Stáhněte si aplikaci do svého chytrého mobilního telefonu, zaregistrujte se a ovládejte robotický vysavač prostřednictvím aplikace.



Pokud máte již aplikaci instalovanou, přidejte si robotický vysavač do svých zařízení. Je třeba, aby byly zapnuté polohové služby u funkce Bluetooth v mobilním telefonu.

Přidání robotického vysavače do seznamu zařízení prostřednictvím Bluetooth

Robotický vysavač si můžete přidat do aplikace Sencor HOME spárováním přes Bluetooth.

1. Ve vašem mobilním telefonu zapněte funkci Bluetooth.
2. Zapněte robotický vysavač.
3. Otevřete aplikaci a na domovské stránce aplikace klikněte na ikonu „+“.
4. Zařízení samo nabídne možnosti „Nepřidávat/Přejděte na přidání“.
5. Klikněte na „Přejděte na přidání“ a aplikace vás automaticky provede přidáním.



Poznámka:

Pokud připojení přes Bluetooth setže nebo není možné, ujistěte se, že mezi vaším telefonem a robotickým vysavačem nejsou žádné pevné překážky a obě zařízení jsou blízko sebe.

Přidání robotického vysavače do seznamu zařízení prostřednictvím QR kódu

- Robotický vysavač si můžete přidat do aplikace Sencor HOME i prostřednictvím níže uvedeného QR kódu. Na domovské stránce aplikace klikněte na ikonu „+“ a na obrazovce přidání zařízení klikněte na [–] ikonu v pravém horním rohu.
- Po naskenování QR kódu budete vyzváni k výběru sítě Wi-Fi. Vyberte síť, zadejte heslo a klikněte na „Další“.
- Budete vyzváni k resetování zařízení. Stisknete a podržte tlačítka a na těle robotického vysavače po dobu 5 sekund nebo tlačítko na dálkovém ovládacím panelu. Wi-Fi kontrolka bliká. To znamená, že je robotický vysavač připraven ke spárování. Pokyny naleznete rovněž na obrazovce aplikace.
- V aplikaci potvrďte, že kontrolka (Wi-Fi) bliká, a klikněte na „Další“.
- Klikněte na „Připojit“. Následně v nastavení Wi-Fi ve vašem mobilním zařízení připojte Wi-Fi k robotickému vysavači. Poté se vraťte do aplikace a vyčkejte, až se robotický vysavač spáruje.
- V seznamu zařízení na hlavní obrazovce klikněte na ikonu robotického vysavače a vstoupíte do jeho ovládání.

QR kód pro přidání ovládacího panelu robotického vysavače do aplikace Sencor HOME



Manuální přidání robotického vysavače do seznamu zařízení

- Na hlavní obrazovce klikněte na „Přidat zařízení“ nebo na „+“ v pravém horním rohu a zde klikněte na „Přidat zařízení“.
- Zobrazí se obrazovka s kategoriemi spotřebičů a seznamem spotřebičů.
- Klikněte na „Robotický vysavač“ a ze seznamu výrobků vyberte model robotického vysavače.
- Na další obrazovce budete vyzváni k výběru sítě Wi-Fi. Vyberte síť, zadejte heslo a klikněte na „Další“.
- Budete vyzváni k resetování zařízení. Stisknete a podržte tlačítka a na těle robotického vysavače po dobu 5 sekund nebo tlačítko na dálkovém ovládacím panelu. Wi-Fi kontrolka bliká. To znamená, že je robotický vysavač připraven ke spárování. Pokyny naleznete rovněž na obrazovce aplikace.
- V aplikaci potvrďte, že kontrolka (Wi-Fi) bliká, a klikněte na „Další“.
- Klikněte na „Připojit“. Následně v nastavení Wi-Fi ve vašem mobilním zařízení připojte Wi-Fi k robotickému vysavači. Poté se vraťte do aplikace a vyčkejte, až se robotický vysavač spáruje.
- V seznamu zařízení na hlavní obrazovce klikněte na ikonu robotického vysavače a vstoupíte do jeho ovládání.

Wi-Fi reset

- Stisknete a podržte tlačítka a na těle robotického vysavače po dobu 5 sekund nebo tlačítko na dálkovém ovládacím panelu. Wi-Fi kontrolka bliká.



Poznámka:

Během Wi-Fi připojování doporučujeme vypnout mobilní data v nastavení vašeho mobilního telefonu.





ČIŠTĚNÍ A ÚDRŽBA

- Před čištěním vždy vypněte vysavač tlačítkem .
- K čištění nikdy nepoužívejte čisticí prostředky s abrazivním účinkem, ředidla apod.
- Zanedbávání čištění a údržby může negativně ovlivnit fungování vysavače a vést ke snížení jeho výkonu.

ROBOTICKÝ VYSAVAČ

Vyprázdnění nádoby na prach

1. Abyste mohli nádobu na prach vyjmout, stiskněte tlačítko k vyjmutí nádoby – viz obrázek **F1**; a vytáhněte nádobu ven z vysavače.
2. Přeneste nádobu nad odpadkový koš a otočte ji vzhůru nohama, tak aby víko nádoby směřovalo dolů.
3. Stiskněte zámek víka a opatrně víko odklopte. Obsah nádoby vysypte do odpadkového koše – viz obrázek **F2**.
4. Víko zavřete a mírně zatlačte, až uslyšíte cvaknutí. To signalizuje správné zajištění víka.



Poznámka:

Z hygienických důvodů doporučujeme vyprazdňovat nádobu mimo obytné prostory.

Čištění nádoby na prach

1. Abyste mohli nádobu na prach vyjmout, stiskněte tlačítko k vyjmutí nádoby a vytáhněte nádobu ven z vysavače – viz obrázek **F1**.
2. Stiskněte zámek víka a odklopte víko nádoby na prach – viz obrázek **F3**.
3. Stiskněte pojistku hrubého filtru. Vyměňte hrubý filtr, molitanový filtr a HEPA filtr z víka – viz obrázek **F4**.
4. HEPA filtr a molitanový filtr vyklepejte a odstraňte z nich nečistoty pomocí jemného kartáčku nebo suchého hadříku. V případě silného znečištění je můžete vysát jiným vysavačem s nasazeným kartáčovým nástavcem. HEPA filtr nemujte ve vodě. Hrozí jeho poškození. Pokud je HEPA filtr již silně znečištěný, je poškozený nebo zdeformovaný, vyměňte jej za nový. Doporučujeme měnit HEPA filtr v závislosti na četnosti používání, minimálně jednou za půl roku.
5. Hrubý filtr opláchněte pod tekoucí vodou a otřete čistou utěrkou dosucha.
6. Nádobu na prach vytřete mírně navlhčenou houbičkou a otřete čistou utěrkou dosucha. Případně můžete do nádoby na prach nalít menší množství čisté vody a vytřít houbičkou. Poté důkladně otřete čistou utěrkou dosucha.
7. Do prostoru ve víku vložte HEPA filtr, molitanový filtr a poté hrubý filtr. Mírně na hrubý filtr zatlačte, až uslyšíte cvaknutí. To signalizuje správné zajištění hrubého filtru.
8. Zavřete víko nádoby na prach. Mírně na víko zatlačte, až uslyšíte cvaknutí zámku. To signalizuje správné zavření víka.



Varování:

Před vložením filtrů do nádoby na prach a zavřením víka se vždy ujistěte, že jsou všechny části čisté a zcela suché. V opačném případě hrozí poškození robotického vysavače.

Čištění nádržky na vodu a mopovacího návleku

Nádržku na vodu, držák mopovacího návleku a mopovací návalek je nutné čistit po každém použití, abyste zabránili tvorbě plísň, škodlivých mikroorganismů, které mohou zapříčinit nepříjemný zápach a mohou být zdraví škodlivé.

1. Opatrně vytáhněte držák mopovacího návleku z nádoby na prach.
2. Z držáku opatrně sejměte mopovací návalek.
3. Abyste mohli nádobu na prach vyjmout, stiskněte tlačítko k vyjmutí nádoby a vytáhněte nádobu ven z vysavače.
4. Přeneste nádobu na prach nad umyvadlo nebo dřez a uvolněte kryt nádržky na vodu. Otočte nádobu vzhůru nohama a nechte zbývající vodu v nádržce vytéci. V případě potřeby nádržku mírně zatřesejte, aby všechna voda vytekla.
5. Nechte kryt nádržky na vodu otevřený a nechte nádržku na suchém a dobře větraném místě vyschnout.
6. Držák mopovacího návleku otřete mírně navlhčenou houbičkou a poté otřete čistou utěrkou dosucha.

7. Mopovací návalek vyperte ručně ve vlažné vodě s malým množstvím jemného prášku, vyždímejte v ruce a nechte volně uschnout. Mopovací návalek neperte v pračce ani nesaňte v sušičce.

Čištění středového rotačního kartáče

Doporučujeme čistit středový rotační kartáč pravidelně, a to alespoň jednou za týden, abyste zajistili stálý sací výkon robotického vysavače. Namotané vlasy a chlupy na kartáči mohou snížit výkon robotického vysavače a také jeho efektivitu.

1. Otočte robotický vysavač vzhůru nohama.
2. Stiskněte pojistku krytu středového rotačního kartáče a vyjměte z vysavače kryt – viz obrázek **G1**; a poté rotační kartáč – viz obrázek **G2**.
3. Suchým hadříkem vyčistěte prostor, ve kterém byl rotační kartáč uložen – viz obrázek **G3**. Zkontrolujte a vyčistěte sací otvor. Nečistoty a prach usazené okolo sacího otvoru mohou snížit sací výkon vysavače.
4. Z rotačního kartáče odstraňte veškeré nečistoty (prach, namotané vlasy, zvířecí chlupy apod.) – viz obrázek **G4**.
5. Rotační kartáč vložte zpět do vysavače a poté nasadte kryt. Mírně na kryt zatlačte, až uslyšíte cvaknutí zámku. To signalizuje správné zajištění krytu.

Čištění bočních rotačních kartáčů

1. Uvolněte šroub bočního rotačního kartáče pomocí šroubováku.
2. Odstraňte boční rotační kartáč z vysavače vytažením směrem vzhůru.
3. Z místa, kde byl kartáč připevněn, odstraňte veškeré nečistoty.
4. Z kartáče odstraňte veškeré nečistoty. V případě nutnosti můžete kartáč omýt pod tekoucí vodou. Pokud došlo k deformaci štetin během provozu vysavače, namoťte je do teplé vody, aby se obnovil jejich původní tvar. Před připevněním k vysavači nechte kartáče oschnout.
5. Vložte boční rotační kartáč do robotického vysavače a zajistěte pomocí šroubu.

Čištění senzorů

- Senzory na robotickém vysavači jsou důležité pro jeho správné ovládání a bezpečný provoz. Je proto důležité, abyste je pravidelně čistili a udržovali je v dobrém stavu.
- Senzory otřete suchým měkkým hadříkem nebo vatovou tyčinkou.

Čištění vnějšího povrchu robotického vysavače

- Povrch vysavače pravidelně otřete suchým měkkým hadříkem.
- Alespoň jednou za týden nebo častěji vyčistěte přední otáčecí kolečka, motorizovaná kolečka, sací otvor, rotační kartáč a spodní senzory.
- Z předního otáčecího kolečka a motorizovaných koleček nejdříve odstraňte případné hrubší nečistoty. Poté je očistěte po celém obvodu mírně navlhčeným hadříkem a otřete dosucha. Nezapomeňte očistit i prostor kolem koleček.

Výměna HEPA a molitanového filtru

1. Vyměňte nádobu na prach a otevřete víko nádoby na prach. Vyměňte hrubý filtr, starý molitanový filtr a starý HEPA filtr.
2. Do prostoru ve víku vložte nový HEPA filtr, nový molitanový filtr a poté hrubý filtr. Mírně na hrubý filtr zatlačte, až uslyšíte cvaknutí. To signalizuje správné zajištění hrubého filtru.
3. Zavřete víko nádoby na prach. Mírně na víko zatlačte, až uslyšíte cvaknutí zámku. To signalizuje správné zavření víka.



Poznámka:

HEPA a molitanový filtr vždy měňte současně.

Výměna bočního kartáče

V průběhu používání rotačních kartáčů dochází k jejich opotřebení. Po určité době je třeba použité kartáče vyměnit za nové. Pro objednání nového kartáče kontaktujte, prosím, svého prodejce nebo autorizované servisní středisko.

1. Uvolněte šroub bočního rotačního kartáče pomocí šroubováku.
2. Odstraňte starý boční rotační kartáč z vysavače vytažením směrem vzhůru.
3. Vložte nový boční rotační kartáč do robotického vysavače a zajistěte pomocí šroubu.



ČIŠTĚNÍ NABÍJECÍ ZÁKLADNY

Čištění nabíjecí základny

Vnější povrch sběrné stanice otřete měkkým, suchým hadříkem.

Čištění senzorů

- Sensory na nabíjecí základně jsou důležité pro její bezpečný provoz. Je proto důležité, abyste je pravidelně čistili a udržovali je v dobrém stavu.
- Infračervené senzory a nabíjecí kontakty otřete suchým měkkým hadříkem nebo vatovou tyčinkou.

VÝMĚNA AKUMULÁTORU

Modelové označení náhradního akumulátoru: SRX 3101

Pokud potřebujete akumulátor vyměnit, postupujte následujícími způsoby:

1. Ujistěte se, že je vysavač vypnutý tlačítkem . Vysavač otočte spodní stranou nahoru.
2. Pomocí šroubováku uvolněte šrouby krytu akumulátoru, odstraňte jej a opatrně vyjměte akumulátor.
3. Odpojte konektor akumulátoru a vyjměte akumulátor z vnitřního prostoru vysavače.
4. Připojte nový akumulátor a vložte jej do vnitřního prostoru. Připojení akumulátoru je možné provést jen jedním způsobem. Konektor je kódovaný a nelze jej otočit.
5. Nasadte spodní kryt a zajistěte pomocí šroubů. Otočte vysavač do provozní polohy.
6. Vložte vysavač do nabíjecí základny a nechte akumulátor nabít na plnou kapacitu.



Poznámka:

Robotický vysavač je dodáván s vloženým akumulátorem.

DLOUHODOBÉ SKLADOVÁNÍ

- Pokud nebudete vysavač delší dobu používat, proveďte následující:
- Očistěte vysavač dle kapitoly ČIŠTĚNÍ A ÚDRŽBA.
- Sběrnou stanici odpojte od síťové zásuvky. Vysavač s kompletním příslušenstvím uložte na suchém, čistém a chladném místě.
- Doporučujeme nabíjet vysavač každé 3 měsíce, tím prodloužíte životnost zabudovaného akumulátoru.
- Z dálkového ovládání vyjměte baterie.



ŘEŠENÍ POTÍŽÍ

Problém	Příčina	Řešení
Vysavač se nenabíjí.	Nabíjecí kontakty se nedotýkají.	Ujistěte se, že se kontakty dotýkají při vkládání vysavače do nabíjecí základny.
	Nabíjecí základna je odpojena od zdroje napájení.	Zapojte síťový adaptér do zásuvky a nechte nabíjecí základnu stále zapojenou.
Vysavač je zaseknutý na jednom místě.	Vysavač se zamotal do drátů/kabelů na zemi, do záclon nebo jiných cizích předmětů na koberci.	Vysavač se vždy pokusí uvolnit se sám, nicméně doporučujeme jej ručně uvolnit ze zaseknutého místa.
Vysavač se vrátil do nabíjecí základny, aniž by dokončil úklid.	Vysavač detekoval nízký stav nabití akumulátoru a automaticky se vrátil do základny, aby se nabíil.	Jedná se o normální jev. Nechte vysavač nabít.
Dálkové ovládání nefunguje. (Doporučená vzdálenost je 5 m.)	Baterie jsou vybité.	Vyměňte baterie v dálkovém ovládání.
	Vysavač je téměř vybitý.	Nechte vysavač nabít.
	Přijímač signálu z dálkového ovládání na vysavač nebo vysíláč signálu na dálkovém ovládání je blokováný nebo znečištěný.	Očistěte přijímač a vysíláč signálu čistou utěrkou.
	Signál z dálkového ovládání je rušený jiným zařízením v jeho blízkosti.	Nepoužívejte dálkové ovládání v blízkosti zařízení s infračerveným signálem.
Zatímco je vysavač v provozu, dochází k vynechávání vysávaných míst, jeho cesta je chaotická, má opačný směr nebo se zdá, že vysává stále stejná místa.	Podlaha je příliš hladká, středové kolečko po podlaze klouže, vysavač je na koberci s příliš vysokým vlasem nebo vysavač přejíždí nízké překážky, prahy a lišty, a to ovlivňuje jeho rozhodování o úklidovém prostoru v celém domě.	Doporučujeme zavřít dveře jednotlivých místností a nechat je uklídit samostatně. Vysavač je vybaven funkcí automatické identifikace jedné místnosti. Vrať se zpět na výchozí místo.
	Podlaha je voskováná a vyleštěná nebo je příliš hladká, což snižuje tření mezi kolečky a podlahou.	Doporučujeme vyčistit podlahu po navoskování.
	Kabely, cizí předměty na podlaze ovlivňují provoz vysavače.	Než vysavač spustíte, je důležité z podlahy odstranit kabely, bačkory, hračky a jiné cizí předměty, abyste snížili množství překážek, které by vysavač musel objíždět.
Po dokončení úklidu zůstávají na podlaze nečistoty.	Středový rotační kartáč je zablokovaný.	Vyčistěte středový rotační kartáč a přesuňte robotický vysavač do otevřeného prostoru.
	Boční rotační kartáč je zablokovaný.	Vyčistěte boční rotační kartáč a přesuňte robotický vysavač do otevřeného prostoru.
	Kombinovaná nádoba na prach 2 v 1 není správně vložena v robotickém vysavači.	Vložte kombinovanou nádobu na prach 2 v 1 do robotického vysavače.
	Nádoba na prach je plná, HEPA filtr je zablokovaný nebo středový rotační kartáč je zanesený.	Vyprázdňte nádobu na prach, vyčistěte HEPA filtr a středový rotační kartáč.
Vysavač není možné zapnout.	Akumulátor je vybitý.	Nechte akumulátor plně nabít.
Vysavač má problém s pohybem po podlaze.	Přední otočné kolečko je zablokované.	Vyčistěte přední otočné kolečko a přesuňte robotický vysavač do otevřeného prostoru.
Vysavač vyhledá nabíjecí základnu, ale nezaparkuje do ní.	Nabíjecí základna je zablokována nebo je příliš daleko; není připojena ke zdroji napájení; na držáku mopovacího návleku jsou zachyceny cizí předměty nebo je mopovací návalek srolovaný.	Umístěte nabíjecí základnu do otevřeného prostoru a položte robotický vysavač do její blízkosti a zapněte jej; vložte vidlici adaptéru do síťové zásuvky; vyčistěte držák mopovacího návleku a narovnejte mopovací návalek.
Vysavač se nechová normálně.	Interní chyba.	Vypněte robotický vysavač a poté je znovu zapněte a spusíte. Pokud se problém opakuje, vypněte vysavač a obraťte se na autorizované servisní středisko.
Během úklidu se ozývají abnormální zvuky.	Na středovém rotačním kartáči, na bočním kartáči nebo na středovém kolečku uváznu cizí předmět.	Vypněte robotický vysavač a odstraňte cizí předmět.
Nádržka na vodu nevypuští vodu do návleku nebo pouští jen málo vody.	V nádržce na vodu není dostatečné množství vody; návalek je příliš špinavý; držák není vložen.	Doplňte vodu do nádržky; vyčistěte návalek; vložte držák mopovacího návleku správně.
Nádržka na vodu vypouští příliš mnoho vody.	Nádržka na vodu není na svém místě; výpust vody je nastavena na maximum.	Zkontrolujte, že je nádržka na vodu správně vložena; upravte výpust vody.



CHYBOVÁ HLÁŠENÍ

LED indikátor	Význam	Řešení	
Svítil červeně.	Jedno pípnutí	Postranní pojezdové kolečko je zablokované.	Odstraňte příčinu zablokování.
	Dvě pípnutí	Boční rotační kartáč je zablokovaný.	Odstraňte příčinu zablokování.
	Tři pípnutí	Sací otvor je zablokovaný cizím předmětem.	Vyčistěte sací otvor.
	Čtyři pípnutí	Rotační kartáč je zablokovaný.	Odstraňte příčinu zablokování.
Bliká červeně.	Dvě pípnutí	Nárazník je zablokovaný.	Odstraňte příčinu zablokování. Rukou zatlačte na pravou, levou stranu i do středu nárazníku, abyste se ujistili, že správně funguje.
	Tři pípnutí	Senzory jsou špinavé nebo je vysavač umístěn na tmavé podlaze nebo v tmavé místnosti.	Očistěte senzory, přemístěte vysavač na světlejší podlahu nebo do více osvětlené místnosti.
	Čtyři pípnutí	Nizký stav nabití.	Nechte vysavač nabít.

TECHNICKÉ ÚDAJE

Robotický vysavač

Příkon robotického vysavače15 V stejnosm. proud 0,8 A
Jmenovitý výkon28 W
AkumulátorLi-Ion / 10,8 V / 2600 mAh
Rozměry (průměr x výška)306 x 73,5 mm
Hmotnost2,5 kg
Provozní čas na jedno nabití100 min
Objem nádoby na prach250 ml
Objem nádržky na vodu200 ml

Síťový adaptér

Jmenovitý rozsah napětí100–240 V –
Jmenovitý kmitočet50–60 Hz
Výstup15 V stejnosm. proud 0,8 A

Nabíjecí základna

Vstupní napětí15 V stejnosm. proud 0,8 A
Výstupní napětí15 V stejnosm. proud 0,8 A
Jmenovitý výkon15 W
Rozměry146 x 131 x 75 mm

Název výrobce	FAST ČR, a.s. U Sanitasu 1621 CZ-251 01 Říčany
Identifikační značka modelu	Adaptér k SRV 4550WH
Vstupní napětí	100–240 V-
Vstupní frekvence	50–60 Hz
Výstupní napětí	15 V
Výstupní proud	0,8 A
Výstupní výkon	12 W
Spotřeba energie ve stavu bez zátěže	0,131 W

Změna textu a technických parametrů vyhrazena.

Originální spotřební příslušenství

SRX 3104	HEPA filtr
SRX 3103	Boční rotační kartáč
SRX 3102	Mopovací návlak



Výrobek je určený pouze pro použití v domácnosti. Výrobek není určený pro venkovní používání.



Stupeň ochrany před úrazem elektrickým proudem: Třída II – Ochrana před úrazem elektrickým proudem je zajištěna dvojitou nebo zesílenou izolací.



Tento symbol označuje, že spotřebič se nesmí používat, pokud je vidlice poškozená.

LIKVIDACE AKUMULÁTORU



Před likvidací výrobku nebo jeho odevzdáním na určeném sběrném místě je třeba zajistit, aby z něj byl vyjmut akumulátor. Před vyjmutím akumulátoru je třeba spustit vysavač a vyčkat, až dojde k jeho vybití. Akumulátor obsahuje látky škodlivé pro životní prostředí, a proto nepatří do běžného domovního odpadu. Jeho správnou likvidaci zajistí příslušné sběrné místo.

LIKVIDACE POUŽITÝCH BATERÍ



Baterie obsahují látky škodlivé pro životní prostředí, a proto nepatří do běžného komunálního odpadu. Použité baterie odevzdejte k řádné likvidaci na místech určených k jejich zpětnému odběru.

Tímto SENCOR prohlašuje, že typ rádiového zařízení SRV 4550WH je v souladu se směrnicí 2014/53/EU. Úplné znění EU prohlášení o shodě je k dispozici na této internetové adrese www.sencor.eu.

SK Robotický vysávač

Dôležité bezpečnostné pokyny

ČÍTAJTE POZORNE A USCHOVAJTE ICH NA BUDÚCE POUŽITIE.

- Tento spotrebič môžu používať deti vo veku 8 rokov a staršie a osoby so zníženými fyzickými, zmyslovými alebo mentálnymi schopnosťami alebo nedostatkom skúseností a znalostí, ak sú pod dozorom alebo boli poučené o používaní spotrebiča bezpečným spôsobom a rozumejú prípadným nebezpečenstvám.
- Deti sa so spotrebičom nesmú hrať. Čistenie a údržbu vykonávanú používateľom nesmú vykonávať deti bez dozoru.
- Ak sú sieťový adaptér alebo nabíjacia základňa poškodené, ich výmenu zverte odbornému servisnému stredisku, aby sa zabránilo vzniku nebezpečnej situácie. Spotrebič s poškodeným sieťovým adaptérom alebo nabíjacou základňou je zakázané používať.
- Pred každým čistením alebo údržbou odpojte spotrebič od zásuvky elektrického napätia a vypnite ho hlavným vypínačom.
- Spotrebič sa musí používať iba s nabíjacou základňou a sieťovým adaptérom, ktoré sa so spotrebičom dodávajú.

VÝSTRAHA:

Nepoužívajte nabíjaciu základňu alebo sieťový adaptér na nabíjanie akumulátorov alebo spotrebičov, ktoré na to nie sú určené. Sieťový adaptér pripájajte iba do zásuvky s ochranným kontaktom.

Elektrická bezpečnosť

- Pred pripojením adaptéra k sieťovej zásuvke sa uistite, že sa zhoduje vstupné napätie uvedené na typovom štítku s elektrickým napätím zásuvky.
- Sieťový adaptér pripájajte iba k riadne uzemnenej zásuvke. Nepoužívajte predlžovací kábel.
- Sieťový adaptér neodpájajte od zásuvky ťahom za prírodný kábel. Mohlo by dôjsť k poškodeniu sieťového adaptéra alebo zásuvky. Sieťový adaptér odpájajte od zásuvky ťahom za zástrčku.
- Prívodný kábel sieťového adaptéra nekladte cez ostré predmety. Dbajte na to, aby prívodný kábel nevisel cez okraj stola alebo aby sa nedotýkal zahriateho či horúceho povrchu.
- Sieťový adaptér a jeho prívodný kábel udržiajte v suchu.
- Prívodný kábel sieťového adaptéra nepripájajte a neodpájajte od sieťovej zásuvky mokrými rukami.
- Neodkrývajte elektronické časti robotického vysávača alebo jeho akumulátora. Neobsahujú žiadne súčasti opraviteľné používateľom. Servis prenechajte kvalifikovaným osobám.
- Aby ste zabránili prípadnému úrazu elektrickým prúdom, nepostrekujte robotický vysávač, napájaciu jednotku alebo sieťový adaptér vodou, ani ho neponárajte do vody alebo inej tekutiny.
- Nepoužívajte robotický vysávač, ak nefunguje správne, ak bol poškodený alebo ponorený do vody.
- Aby ste sa vyvarovali nebezpečenstva úrazu elektrickým prúdom, neopravujte robotický vysávač sami ani ho nijako neupravujte. Všetky opravy zverte autorizovanému servisnému stredisku. Zásahom do robotického vysávača počas platnosti záruky sa vystavujete riziku straty záručných plnení.
- Pred každým čistením alebo údržbou odpojte robotický vysávač od zásuvky elektrického napätia a vypnite ho hlavným vypínačom.

Bezpečnosť pri používaní



- Tento robotický vysávač je určený na použitie v domácnostiach, kanceláriách a podobných priestoroch. Nepoužívajte ho v priemyselnom prostredí alebo vonku.
- Robotický vysávač nie je určený na vysávanie vody, preto sa nesmie používať vo vlhkých či mokrých priestoroch, napríklad v práčovniach, kúpeľniach alebo okolo bazéna. Pri kontakte s vlhkom sa zničí vnútorné elektronické vybavenie vysávača. Robotický vysávač nepoužívajte na vysávanie:
 - tlejúcich cigariet, horiacich alebo horľavých predmetov, zápalek alebo popola;
 - vody a iných tekutín;
 - ostrých predmetov, ako napr. črepov, ihlích, spendlíkov a pod.;
 - múky, omietky a iných stavebných materiálov;
 - väčších kusov papiera alebo plastových vreciek, ktoré môžu ľahko zablockovať nasávací otvor.
- Robotický vysávač nevystavujte priamemu slnečnému žiareniu a neumiestňujte ho do blízkosti otvoreného ohňa alebo prístrojov, ktoré sú zdrojom tepla.
- Nepoužívajte robotický vysávač na úzkych vyvýšených plochách, ako je stôl, skriňa a pod. Ak nebude mať vysávač dostatočný priestor na manévrovanie, môže spadnúť a poškodiť sa.
- Robotický vysávač používajte iba s originálnym príslušenstvom výrobcu.
- Pred použitím robotického vysávača sa uistite, že v nádobe na prach je riadne inštalovaný prachový filter.
- Pred uvedením robotického vysávača do prevádzky sa uistite, že sú vstupné dvere do vášho bytu alebo domu zatvorené. Odstráňte z podlahových plôch oblečenie, papier, hračky, sieťové alebo predlžovacie káble a iné predmety, ktoré by mohli vysávač nasať alebo zachytiť. Záclony a závesy, ktoré siahajú až na zem, zdvihnite, aby nedošlo k ich zachyteniu do vysávača.
- Na robotický vysávač neodkladajte žiadne predmety ani naň nestúpajte alebo nesadajte.
- Ak je robotický vysávač v prevádzke, dávajte pozor na deti a domáce zvieratá.
- Dbajte na to, aby pri prevádzke robotického vysávača neboli zakryté otvory na výstup vzduchu alebo aby nebol blokovaný nasávací otvor. Inak môže dôjsť k poškodeniu robotického vysávača.
- Pri čistení a údržbe dodržiajte pokyny, uvedené v tomto návode.

SK Robotický vysávač

Návod na použitie

- Ďakujeme, že ste si kúpili náš výrobok značky SENCOR, a veríme, že s ním budete spokojní.
- Pred použitím tohto spotrebiča sa, prosím, oboznámte s návodom na jeho obsluhu, a to aj v prípade, že ste už oboznámení s používaním spotrebičov podobného typu. Spotrebič používajte iba tak, ako je opísané v tomto návode na použitie. Návod uschovajte pre prípad ďalšej potreby.
- Minimálne počas trvania zákonného práva z chybného plnenia, prípadne záruky za akosť odporúčame uschovať originálny prepravný kartón, baliaci materiál, pokladničný doklad a potvrdenie o rozsahu zodpovednosti predávajúceho alebo záručný list. V prípade prepravy odporúčame zabaliť spotrebič opäť do originálnej skatule od výrobcu.







OPIS ROBOTICKÉHO VYSÁVAČA

- | | |
|--|---|
| A1 Tlačidlo  (zapnutie a prerušenie automatického upratovania) | A10 Bočné rotačné kefy |
| A2 Tlačidlo  na vyslanie robotického vysávača do nabijacej stanice | A11 Akumulátor (umiestnený pod krytom) |
| A3 Kontrolka Wi-Fi | A12 Rotačná kefa |
| A4 Infráčervené senzory | A13 Hrubý filter |
| A5 Senzory proti pádu | A14 HEPA filter |
| A6 Pojazdové kolieska | A15 Kryt otvoru nádržky na vodu |
| A7 Kombinovaná nádobna na prach s nádržkou na vodu 2 v 1 | A16 Tlačidlo uvoľnenia nádoby na prach |
| A8 Nabijacie kontakty | A17 Veko nádoby na prach |
| A9 Predné otočné koliesko | A18 Nádobna na prach |
| | A19 Nádržka na vodu |
| | A20 Zámka veka nádoby na prach |
| | A21 Mopovací návlek |
| | A22 Držiak mopovacieho návleku |

OPIS NABÍJACEJ ZÁKLADNE

- | | |
|-------------------------------|--|
| B1 Indikátor nabijania | B3 Konektor na pripojenie koncovky adaptéra |
| B2 Nabijacie kontakty | |

OPIS DIAĽKOVÉHO OVLÁDAČA

- | | |
|---|--|
| C1 Tlačidlo  na nastavenie nasávacieho výkonu | C5 Tlačidlo  na spustenie režimu mopovania |
| C2 Smerové tlačidlá na pohyb vysávača dopredu/dozadu/dôlava/doprava | C6 Tlačidlo  na spustenie automatického upratovania/prerušenie upratovania |
| C3 Tlačidlo  na spustenie lokálneho upratovania | C7 Tlačidlo  na spustenie upratovania pozdĺž stien |
| C4 Tlačidlo  na návrat do nabijacej základne | C8 Tlačidlo  na zapnutie/reset Wi-Fi |

OBSAH BALENIA

Robotický vysávač
Nabijacia základňa
Diaľkový ovládač
Držiak mopovacieho návleku
Mopovací návlek (3 ks)
HEPA filter (2 ks: 1 ks inštalovaný vo vysávači; 1 ks náhradný HEPA filter)
Bočná rotačná kefa (4 ks: 2 ks inštalované vo vysávači; 2 ks náhradné bočné rotačné kefy)
Sieťový adaptér
Čistiaca kefa
Batérie typu AAA do diaľkového ovládača (2 ks)

ÚČEL POUŽITIA A VLASTNOSTI ROBOTICKÉHO VYSÁVAČA

- Robotický vysávač je určený na upratovanie všetkých typov tvrdých podláh, ako sú drevené alebo laminátové plávajúce podlahy, dlažba, vinyl a pod., a koberecov s nízkym vlasom. Počas upratovania efektívne kombinuje rôzne cesty, aby sa dosiahlo optimálne upratovanie celej podlahovej plochy.

- Nasávací otvor efektívne odstraňuje vlasy, zvieracie chlpy a pod. Bočné rotačné kefy vymetajú nečistoty z ťažko dostupných miest pozdĺž stien a nábytku a z rohov. Motorizované gumové kolieska chránia citlivé podlahy pred poškrábaním a dokážu prekonať prechodové lišty až do výšky 1,6 cm a vyjsť až na 1,6 cm vysoký koberec.
- Odpružený nárazník umožňuje tlmené dôjdenie vysávača až k prekážke a efektívne upratovanie okolo nej. Infráčervené senzory v prednom nárazníku zamedzujú kolíziu robotického vysávača s prekážkami. Bezpečnú prevádzku vysávača v miestnostiach, v ktorých sa nachádzajú schody, umožňujú spodné senzory proti pádu vysávača zo schodov.
- Na pohodlné ovládanie slúži diaľkový ovládač, ktorý umožňuje vysávač zapnúť aj vypnúť, uviesť do režimu automatického upratovania, zvoliť prevádzkový režim alebo dostať robotického vysávača do nabijacej základne.
- Vysávač je vybavený funkciou GYRO MAPPING (orientácia v priestore), ktorá dokáže rozpoznať priestorovú geometriu miestností, v ktorých upratuje, a vysávač tak účinnejšie vyčistí podlahu. Táto funkcia je vstavaná a nie je možné ju nijako ovplyvniť.

REŽIMY UPRAŤOVANIA ROBOTICKÉHO VYSÁVAČA

Automatické upratovanie

Ide o hlavný program vysávača. Ide o inteligentný program, ktorý volí najefektívnejšiu trasu tak, aby vysal maximum plochy. Po dokončení sa vysávanie vypne a vysávač vyhladá nabijaciu základňu a zaparkuje do nej.

Režim lokálneho upratovania

Robotický vysávač upracuje efektívne plochu s priemerom asi 1 m, keď bude vysávať od stredového bodu a bude sa po špirále otáčať smerom von a potom dovnútra späť do stredového bodu. Ide o vysokoefektívne upratovanie určitej plochy so zvýšeným nasávacím výkonom.

Režim upratovania pozdĺž steny

Robotický vysávač bude vysávať pozdĺž stien, nôh nábytku a pod.



Poznámka:

Pred spustením robotického vysávača sa vždy uistite, že je plne nabitý a z plochy sa odstránili prekážky, cudzie predmety, káble a pod.

PRÍPRAVA ROBOTICKÉHO VYSÁVAČA

Robotický vysávač a všetky príslušenstvo vyberte z obalu. Skontrolujte, či ste vybrali všetky časti.

Skontrolujte, či nie je robotický vysávač alebo jeho príslušenstvo poškodené.

Z robotického vysávača a zo všetkých príslušenstiev odstráňte ochranné fólie a reklamné štítky.

Montáž bočných rotačných kief

Bočné rotačné kefy sú určené na hladké podlahové plochy a zaisťujú efektívne upratovanie v rohoch a pozdĺž stien a nábytku.

Vysávač otočte spodnou stranou nahor. Rotačné kefy nasadte na kolíky, ktoré sú pre ne určené, a zaisťte skrutkou pomocou skrutkovača. Vysávač otočte späť.

Ak budete používať vysávač na upratovanie miestností, v ktorých sú položené koberce, rotačné kefy demontujte. Pri demontáži postupujte opačným spôsobom.

KOMBINOVANÁ NÁDOBA NA PRACH S NÁDRŽKOU NA VODU 2 V 1

Kombinovaná nádobna na prach s nádržkou na vodu umožňuje vysávať a stierať podlahu súčasne. Robotický vysávač vysáva nečistoty a prach z podlahy a následne ju stiera. V závislosti od zamýšľaného použitia robotického vysávača je nutné do nádržky naliať vodu a pripevniť držiak s mopovacím návlekom.



Použitie robotického vysávača iba na vysávanie

1. Ak budete robotický vysávač používať iba na vysávanie, pred jeho použitím sa uistite, že je nádobu na prach vložtená vo vysávači a že je prázdna.
2. Aby ste mohli nádobu na prach vybrať, stlačte tlačidlo na vybratie nádoby a vyťahnite nádobu von z vysávača – pozrite obrázok **D1**.
3. Nádobu na prach zasunúť do robotického vysávača tak, aby veko nádoby na prach smerovalo hore a výstupný otvor smerom von – pozrite obrázok **D1**. Miernie zatlačte nádobu smerom dozadu, až začujete cvaknutie. To signalizuje správne zaistenie nádoby vo vysávači.

Použitie robotického vysávača na vysávanie a stieranie podlahy

Aby ste mohli robotický vysávač používať súčasne na vysávanie a stieranie podlahy, je nutné nádržku naplniť vodou a prípevniť k spodnej strane nádoby držiak s mopovacím návlekom.

1. Vyberte nádobu na prach z robotického vysávača tak, že stlačíte tlačidlo na vybratie nádoby a vyťahnite nádobu von z vysávača – pozrite obrázok **D1**.
2. Uvoľnite kryt nádržky na vodu a otvorom do nádržky nalejte čistú vodu – pozrite obrázok **D2**.



Poznámka:

Na stieranie odporúčame použiť iba čistú vodu. Ak použijete čistiaci prostriedok, môže napeniť, a zhoršíť tak odkvapkávanie vody na návalek, prípadne spôsobí šmuhy na podlahe po jej uschnutí.

1. Na držiak nasadte mopovací návlek – pozrite obrázok **D3**. Odporúčame návlek pred nasadením namočiť a mierne vyzmýkať. Tým urýchlite proces namáčania a následné stieranie podlahy.
2. Kryt pevne zavrite a zasunúť do robotického vysávača tak, aby veko nádoby na prach smerovalo nahor a výstupný otvor smerom von – pozrite obrázok **D1**. Miernie zatlačte nádobu smerom dozadu, až začujete cvaknutie. To signalizuje správne zaistenie nádoby vo vysávači.
3. Otočte robotický vysávač hore nohami a nasadte držiak s mopovacím návlekom na nádobu tak, aby kolký na držiak zapadli do otvorov v nádobe – pozrite obrázok **D4**. Miernie zatlačte držiak smerom dole, až začujete cvaknutie. To signalizuje správne zaistenie držáka s mopovacím návlekom.



Varovanie:

Nepoužívajte robotický vysávač na vysávanie a stieranie predložiek, behúňov a pod. Pred vysávaním kobercov je nutné držiak s mopovacím návlekom odobrať.

UMIESTNENIE NABÍJACEJ ZÁKLADNE

- Nabíjacia základňa slúži na automatické dobíjanie akumulátora a vysávač k nej musí mať dobrý prístup.
- Nabíjaciu základňu umiestnite k stene na tvrdý, vodorovný a suchý povrch v dosahu sieťovej zásuvky – pozrite obrázok **E**. Dbajte na to, aby v dosahu 1 m vľavo a vpravo a vo vzdialenosti 2 m pred základňou neboli schody alebo prekážky, ktoré by bránili vysávaču vyhľadať nabíjaciu základňu a úspešne zaparkovať.
- K zdieľke nabíjacej základne pripojte konektor prívodného kábla sieťového adaptéra a vidlicu adaptéra zasunúť do sieťovej zásuvky. Prívodný kábel umiestnite tak, aby sa nezamotal do rotačných kief vysávača.
- Ak nebudete vysávač dlhší čas používať, nabíjaciu základňu odpojte od sieťovej zásuvky a uložte na suché, čisté a chladné miesto.

NABÍJANIE ROBOTICKÉHO VYSÁVAČA

- Vysávač je možné nabíjať v nabíjacej základni, ktorú vysávač automaticky vyhľadá po dokončení upratovania.

Prvé nabitie vysávača

- Pred prvým použitím je potrebné robotický vysávač plne nabiť. Nechajte robotický vysávač nabíjať až 12 hodín.
- Vysávač uchopte a ručne ho nasadte do nabíjacej základne tak, aby sa spojili nabíjacie kontakty naspodku vysávača s nabíjacimi

kontaktnými nabíjacej základne. Po spojení kontaktov sa spustí proces nabíjania.



Automatické nabíjanie

- Funkciu automatického nabíjania využíva robotický vysávač po každom dokončenom upratovaní a v prípadoch, keď pri prevádzke deteguje nízky stav akumulátora. Robotický vysávač začne aktívne vyhľadávať nabíjaciu základňu. Je preto dôležité, aby bola stále pripojená k zdroju napájania a bola pre vysávač voľne dostupná, aby do nej mohol zaparkovať.
- Robotický vysávač je možné odostať na nabíjanie aj stlačením tlačidla nabíjania na diaľkovom ovládači. V takom prípade sa prevádzka robotického vysávača zastaví a ten vyhľadá nabíjaciu základňu.
- Po zaparkovaní do nabíjacej základne sa spustí nabíjací cyklus. Plné nabitie trvá približne 4 až 6 hodín. Skutočný čas nabíjania závisí od stavu akumulátora pri začatí nabíjania.
- Plné nabitie zaistí až 100 minút prevádzky (nastavený nízky nasávací výkon).
- Ak dôjde k prerušeniu spojenia nabíjajúcich kontaktov počas nabíjacieho cyklu, vysávač sa vzdialí od základne a sám do nej späť zaparkuje na obnovenie procesu nabíjania, ak mu v tom nezabránia prekážky.
- Ak dôjde k výpadku dodávky elektrickej energie, nabíjací cyklus sa preruší a bude opäť pokračovať po obnovení dodávky energie.
- Ak dôjde k prekročeniu maximálneho nabíjacieho prúdu, proces nabíjania sa automaticky preruší.
- Ak dôjde k úplnému vybitiu robotického vysávača, napr. z dôvodu, že vysávač nedokázal vyhľadať alebo zaparkovať v nabíjacej základni, je potrebné ho umiestniť ručne.

OVĽÁDANIE POMOCOU TLAČIDLÁ NA VYSÁVAČI

- Tlačidlá na robotickom vysávači slúžia na základné ovládanie. Na pokročilé ovládanie použite diaľkový ovládač alebo ovládanie v aplikácii.

Zapnutie/vypnutie robotického vysávača

- Stlačte a podržte tlačidlo  na 3 sekundy, aby ste robotický vysávač zapli. Robotický vysávač sa prepne do pohotovostného režimu.
- Stlačte a podržte tlačidlo  na 3 sekundy, aby ste robotický vysávač vyppli.





Poznámka:

Počas nabíjania nie je možné robotický vysávač vypnúť.

Spustenie automatického upratovania

Stlačte tlačidlo  na spustenie automatického upratovania.

Prerušenie upratovania

Ak počas prevádzky robotického vysávača krátko stlačíte tlačidlo  , prevádzka robotického vysávača sa preruší. Opätovným krátkym stlačením tlačidla  jeho prevádzku obnovíte.

Vyslanie do nabíjacej základne

Ak potrebujete vyslať robotický vysávač do nabíjacej základne, stlačte tlačidlo  na robotickom vysávači. Robotický vysávač preruší upratovanie a zaparkuje do nabíjacej základne.

OVĽÁDANIE POMOCOU DIAĽKOVÉHO OVLÁDAČA

- Stlačením uvoľníte západku krytu na zadnej strane diaľkového ovládača a kryt odoberte.
- Do diaľkového ovládača vložte 2 ks batérie typu AAA (1,5 V). Pri vkladani batérií dbajte na správnu polaritu, ktorá je vyznačená vnútri priestoru na batérie. Nasadte a zavknite späť kryt.
- Ak sú batérie vybité, vymeňte ich za nové. Nekombinujte rôzne typy batérií alebo staré a nové batérie.
- Dosah signálu diaľkového ovládača je približne 6 m.
- Pri výmene batérií najskôr vyberte vyčerpané batérie a potom vložte nové.



Poznámka:

Nikdy nekombinujte vyčerpané a nové batérie ani batérie rôznych typov.





Spustenie upratovania

- Stlačte tlačidlo na spustenie automatického upratovania.
- Stlačte tlačidlo na začatie lokálneho upratovania.
- Stlačte tlačidlo na spustenie upratovania pozdĺž stien.
- Robotický vysávač sa spustí a začne vysávať. Po dokončení upratovania sa vysávanie vypne a vysávač vyhladá nabíjaciu základňu a zaparkuje do nej, aby sa nabíj.
- Ak vysávač počas upratovania zaznamená nízky stav nabitia, preruší upratovanie a vyhladá nabíjaciu základňu, aby sa nabíj.

Prerušenie upratovania

- Zatiaľ čo je vysávač v prevádzke, stlačením tlačidla jeho prevádzku zastavíte. Opakovaným stlačením tlačidla prevádzku obnovíte.

Ručné ukončenie upratovania

- Ak potrebujete upratovanie ukončiť ešte pred jeho dokončením, stlačte tlačidlo , robotický vysávač sa zastaví, ukončí upratovanie, vyhladá nabíjaciu základňu a zaparkuje do nej.

Spustenie mopovania

- Uistite sa, že je držák s mopovacím návlakom prípravený k vysávaču a v nádrže je voda.
- Stlačte tlačidlo a zaznie zvukové upozornenie, ktoré signalizuje intenzitu mopovania (jedno stlačenie: nízka intenzita; dve stlačenia: normálna intenzita; tri stlačenia: vypnuté). Režim mopovania sa zapne.
- Ak stlačíte tlačidlo ešte raz a nezaznie žiadne zvukové upozornenie, režim mopovania sa ukončí.

Nastavenie nasávacieho výkonu

- Nasávací výkon nastavte podľa typu podlahovej krytiny a miery znečistenia.
- Opakovaným stlačením tlačidla nastavte požadovaný nasávací výkon od najnižšieho po najvyšší.

Pohyb robotického vysávača

- Smerové tlačidlá slúžia na manuálny pohyb robotického vysávača. Je však dôležité, aby nebol robotický vysávač v prevádzke.
- Tlačidlo slúži na pohyb smerom dopredu.
- Tlačidlo slúži na otočenie robotického vysávača o 180°.
- Tlačidlo slúži na otočenie robotického vysávača o 90° smerom doľava a pohyb doľava.
- Tlačidlo slúži na otočenie robotického vysávača o 90° smerom doprava a pohyb doprava.

OVLÁDANIE POMOCOU MOBILNEJ APLIKÁCIE

- Tento robotický vysávač je možné ovládať prostredníctvom aplikácie Sencor HOME.
- Stiahnite si aplikáciu do svojho smartfónu, zaregistrujte sa a ovládajte robotický vysávač prostredníctvom aplikácie.



Ak už máte aplikáciu inštalovanú, pridajte si robotický vysávač do svojich zariadení. Je potrebné, aby boli zapnuté polohové služby pri funkcii Bluetooth v mobilnom telefóne.

Pridanie robotického vysávača do zoznamu zariadení prostredníctvom Bluetooth

Robotický vysávač si môžete pridať do aplikácie Sencor HOME spárovaním cez Bluetooth.

1. Vo vašom mobilnom telefóne zapnite funkciu Bluetooth.
2. Zapnite robotický vysávač.
3. Otvorte aplikáciu a na domovskej stránke aplikácie ťuknite na ikonu „+“.
4. Zariadenie samo ponúkne možnosti „Nepridávať/Prejdite na pridanie“.

5. Ťuknite na „Prejdite na pridanie“ a aplikácia vás automaticky prevedie pridaním.



Poznámka:

Ak pripojenie cez Bluetooth zlyhá alebo nie je možné, uistite sa, že medzi vašim telefónom a robotickým vysávačom nie sú žiadne pevné prekážky a obe zariadenia sú blízko seba.

Pridanie robotického vysávača do zoznamu zariadení prostredníctvom QR kódu

- Robotický vysávač si môžete pridať do aplikácie Sencor HOME aj prostredníctvom nižšie uvedeného QR kódu. Na domovskej stránke aplikácie ťuknite na ikonu „+“ a na obrazovke pridania zariadenia ťuknite na [-] ikonu v pravom hornom rohu.
- Po naskenovaní QR kódu budete vyzvaní na výber siete Wi-Fi. Vyberte sieť, zadajte heslo a ťuknite na „Ďalej“.
- Budete vyzvaní na resetovanie zariadenia. Stlačte a podržte tlačidlá a na tele robotického vysávača počas 5 sekúnd alebo tlačidlo na diaľkovom ovládači. Wi-Fi kontrolka bliká. To znamená, že je robotický vysávač pripravený na spárovanie. Pokyny nájdete aj na obrazovke aplikácie.
- V aplikácii potvrdte, že kontrolka (Wi-Fi) bliká, a ťuknite na „Ďalej“.
- Ťuknite na „Pripojiť“. Následne v nastavení Wi-Fi vo vašom mobilnom zariadení pripojte Wi-Fi k robotickému vysávaču. Potom sa vráťte do aplikácie a vyčkajte, až sa robotický vysávač spáruje.
- V zozname zariadení na hlavnej obrazovke ťuknite na ikonu robotického vysávača a vstúpte do jeho ovládania.

QR kód na pridanie ovládacieho panelu robotického vysávača do aplikácie Sencor HOME



Manuálne pridanie robotického vysávača do zoznamu zariadení

- Na hlavnej obrazovke ťuknite na „Pridať zariadenie“ alebo na „+“ v pravom hornom rohu a tu ťuknite na „Pridať zariadenie“.
- Zobrazí sa obrazovka s kategóriami spotrebičov a zoznamom spotrebičov.
- Ťuknite na „Robotický vysávač“ a zo zoznamu výrobkov vyberte model robotického vysávača.
- Na ďalšej obrazovke budete vyzvaní na výber siete Wi-Fi. Vyberte sieť, zadajte heslo a ťuknite na „Ďalej“.
- Budete vyzvaní na resetovanie zariadenia. Stlačte a podržte tlačidlá a na tele robotického vysávača počas 5 sekúnd alebo tlačidlo na diaľkovom ovládači. Wi-Fi kontrolka bliká. To znamená, že je robotický vysávač pripravený na spárovanie. Pokyny nájdete aj na obrazovke aplikácie.
- V aplikácii potvrdte, že kontrolka (Wi-Fi) bliká, a ťuknite na „Ďalej“.
- Ťuknite na „Pripojiť“. Následne v nastavení Wi-Fi vo vašom mobilnom zariadení pripojte Wi-Fi k robotickému vysávaču. Potom sa vráťte do aplikácie a vyčkajte, až sa robotický vysávač spáruje.
- V zozname zariadení na hlavnej obrazovke ťuknite na ikonu robotického vysávača a vstúpte do jeho ovládania.

Wi-Fi reset

- Stlačte a podržte tlačidlá a na tele robotického vysávača počas 5 sekúnd alebo tlačidlo na diaľkovom ovládači. Wi-Fi kontrolka bliká.



Poznámka:

Počas Wi-Fi pripájania odporúčame vypnúť mobilné dáta v nastavení vášho mobilného telefónu.





ČISTENIE A ÚDRŽBA

- Pred čistením vždy vypnite vysávač tlačidlom .
- Na čistenie nikdy nepoužívajte čistiace prostriedky s abrazívnym účinkom, riedidlá a pod.
- Zanedbanie čistenia a údržby môže negatívne ovplyvniť fungovanie vysávača a viesť k zníženiu jeho výkonu.

ROBOTICKÝ VYSÁVAČ

Vyprázdnenie nádoby na prach

1. Aby ste mohli nádobu na prach vybrať, stlačte tlačidlo na vybratie nádoby – pozrite obrázok **F1**; a vytiahnite nádobu von z vysávača.
2. Preneste nádobu nad odpadkový koš a otočte ju hore nohami, tak aby veko nádoby smerovalo dole.
3. Stlačte zámkú veka a opatrne veko odklopte. Obsah nádoby vysypte do odpadkového koša – pozrite obrázok **F2**.
4. Veko zavrite a mierne zatlačte, až začujete cvaknutie. To signalizuje správne zaistenie veka.



Poznámka:

Z hygienických dôvodov odporúčame vyprázdňovať nádobu mimo obytných priestorov.

Čistenie nádoby na prach

1. Aby ste mohli nádobu na prach vybrať, stlačte tlačidlo na vybratie nádoby a vytiahnite nádobu von z vysávača – pozrite obrázky **F1**.
2. Stlačte zámkú veka a odklopte veko nádoby na prach – pozrite obrázok **F3**.
3. Stlačte poistku hrubého filtra. Vyberte hrubý filter, molitanový filter a HEPA filter z veka – pozrite obrázok **F4**.
4. HEPA filter a molitanový filter vyklepte a odstráňte z nich nečistoty pomocou jemnej kefy alebo suchej handričky. V prípade silného znečistenia ich môžete vysať iným vysávačom s nasadeným kefovým násadcom. HEPA filter neumývajte vo vode. Hrozí jeho poškodenie. Ak je HEPA filter už silne znečistený, je poškodený alebo zdeformovaný, vymeňte ho za nový. Odporúčame meniť HEPA filter v závislosti od častosti používania, minimálne raz za polrok.
5. Hrubý filter opláchnite pod tečúcou vodou a utrite čistou utierkou dosucha.
6. Nádobu na prach vytřite mierne navlhčenou hubkou a utrite čistou utierkou dosucha. Prípadne môžete do nádoby na prach naliať menšie množstvo čistej vody a vytřieť hubkou. Potom dôkladne utrite čistou utierkou dosucha.
7. Do priestoru vo veku vložte HEPA filter, molitanový filter a potom hrubý filter. Mierne na hrubý filter zatlačte, až začujete cvaknutie. To signalizuje správne zaistenie hrubého filtra.
8. Zavrite veko nádoby na prach. Mierne na veko zatlačte, až začujete cvaknutie zámkú. To signalizuje správne zatvorenie veka.



Varovanie:

Pred vložením filtrov do nádoby na prach a zatvorením veka sa vždy uistite, že sú všetky časti čisté a úplne suché. V opačnom prípade hrozí poškodenie robotického vysávača.

Čistenie nádržky na vodu a mopovacieho návleku

Nádržku na vodu, držiak mopovacieho návleku a mopovací návlak je nutné čistiť po každom použití, aby ste zabránili tvorbe plesne, škodlivých mikroorganizmov, ktoré môžu zapríčiniť nepríjemný zápach a môžu byť zdraviu škodlivé.

1. Opatrne vytiahnite držiak mopovacieho návleku z nádoby na prach.
2. Z držiaka opatrne odoberte mopovací návlak.
3. Aby ste mohli nádobu na prach vybrať, stlačte tlačidlo na vybratie nádoby a vytiahnite nádobu von z vysávača.
4. Preneste nádobu na prach nad umývadlo alebo drez a uvoľnite kryt nádržky na vodu. Otočte nádobu hore nohami a nechajte zostávajúcu vodu v nádržke vytečť. V prípade potreby nádržku mierne zatrasťe, aby všetka voda vytekla.
5. Nechajte kryt nádržky na vodu otvorený a nechajte nádržku na suchom a dobre vetranom mieste vyschnúť.
6. Držiak mopovacieho návleku utrite mierne navlhčenou hubkou a potom utrite čistou utierkou dosucha.

7. Mopovací návlak vyperte ručne vo vlažnej vode s malým množstvom jemného prášku, vyzhmáčajte v ruke a nechajte voľne uschnúť. Mopovací návlak neperte v práčke ani nesušte v sušičke.

Čistenie stredovej rotačnej kefy

Odporúčame čistiť stredovú rotačnú kefu pravidelne, a to aspoň raz za týždeň, aby ste zaistili stály nasávací výkon robotického vysávača. Namotané vlasy a chlpy na kefe môžu znížiť výkon robotického vysávača a takisto jeho efektivitu.

1. Otočte robotický vysávač hore nohami.
2. Stlačte poistku krytu stredovej rotačnej kefy a vyberte z vysávača kryt – pozrite obrázok **G1**; a potom rotačnú kefu – pozrite obrázok **G2**.
3. Suchou handričkou vyčistite priestor, v ktorom bola rotačná kefa uložená – pozrite obrázok **G3**. Skontrolujte a vyčistite nasávací otvor. Nečistoty a prach usadené okolo nasávacieho otvoru môžu znížiť nasávací výkon vysávača.
4. Z rotačnej kefy odstráňte všetky nečistoty (prach, namotané vlasy, zvieracie chlpy a pod.) – pozrite obrázok **G4**.
5. Rotačnú kefu vložte späť do vysávača a potom nasadte kryt. Mierne na kryt zatlačte, až začujete cvaknutie zámkú. To signalizuje správne zaistenie krytu.

Čistenie bočných rotačných kef

1. Uvoľnite skrutku bočnej rotačnej kefy pomocou skrutkovača.
2. Odstráňte bočnú rotačnú kefu z vysávača vytiahnutím smerom hore.
3. Z miesta, kde bola kefa pripavená, odstráňte všetky nečistoty.
4. Z kefy odstráňte všetky nečistoty. V prípade nutnosti môžete kefu umyť pod tečúcou vodou. Ak došlo k deformácii štetín počas prevádzky vysávača, namočte ich do teplej vody, aby sa obnovil ich pôvodný tvar. Pred pripavením k vysávaču nechajte kefu uschnúť.
5. Vložte bočnú rotačnú kefu do robotického vysávača a zaistite pomocou skrutky.

Čistenie senzora

- Senzory na robotickom vysávači sú dôležité na jeho správne ovládanie a bezpečnú prevádzku. Je preto dôležité, aby ste ich pravidelne čistili a udržiavali ich v dobrom stave.
- Senzory utrite suchou mäkkou handričkou alebo vatovou tyčinkou.

Čistenie vonkajšieho povrchu robotického vysávača

- Povrch vysávača pravidelne utierajte mäkkou suchou handričkou.
- Aspoň raz za týždeň alebo častejšie vyčistite predné otočné koliesko, motorizované kolieska, nasávací otvor, rotačnú kefu a spodné senzory.
- Z predného otočného kolieska a motorizovaných koliesok najskôr odstráňte prípadné hrubšie nečistoty. Potom ich očistite po celom obvode mierne navlhčenou handričkou a utrite dosucha. Nezabudnite očistiť aj priestor okolo koliesok.

Výmena HEPA a molitanového filtra

1. Vyberte nádobu na prach a otvorte veko nádoby na prach. Vyberte hrubý filter, starý molitanový filter a starý HEPA filter.
2. Do priestoru vo veku vložte nový HEPA filter, nový molitanový filter a potom hrubý filter. Mierne na hrubý filter zatlačte, až začujete cvaknutie. To signalizuje správne zaistenie hrubého filtra.
3. Zavrite veko nádoby na prach. Mierne na veko zatlačte, až začujete cvaknutie zámkú. To signalizuje správne zatvorenie veka.



Poznámka:

HEPA a molitanový filter vždy meňte súčasne.

Výmena bočnej kefy

V priebehu používania rotačných kef dochádza k ich opotrebeniu. Po určitom čase je potrebné použiť kefy vymeniť za nové. Na objednanie novej kefy kontaktujte, prosím, svojho predajcu alebo autorizované servisné stredisko.

1. Uvoľnite skrutku bočnej rotačnej kefy pomocou skrutkovača.
2. Odstráňte starú bočnú rotačnú kefu z vysávača vytiahnutím smerom hore.
3. Vložte novú bočnú rotačnú kefu do robotického vysávača a zaistite pomocou skrutky.



ČISTENIE NABÍJACEJ ZÁKLADNE

Čistenie nabíjacej základne

Vonkajší povrch zbernej stanice utrite mäkkou, suchou handričkou.

Čistenie senzorov

- Sensory na nabíjacej základni sú dôležité na jej bezpečnú prevádzku. Je preto dôležité, aby ste ich pravidelne čistili a udržiavali ich v dobrom stave.
- Infračervené senzory a nabíjacie kontakty utrite suchou mäkkou handričkou alebo vatovou tyčinkou.

VÝMENA AKUMULÁTORA

Modelové označenie náhradného akumulátora: SRX 3101

Ak potrebujete akumulátor vymeniť, postupujte nasledujúcim spôsobom:

1. Uistite sa, že je vysávač vypnutý tlačidlom . Vysávač otočte spodnou stranou nahor.
2. Pomocou skrutkovača uvoľnite skrutky krytu akumulátora, odstráňte ho a opatrne vyberte akumulátor.
3. Odpojte konektor akumulátora a vyberte akumulátor z vnútorného priestoru vysávača.
4. Pripojte nový akumulátor a vložte ho do vnútorného priestoru. Pripojenie akumulátora je možné vykonať len jedným spôsobom. Konektor je kódovaný a nie je možné ho otočiť.
5. Nasadte spodný kryt a zaistíte pomocou skrutiek. Otočte vysávač do prevádzkovej polohy.
6. Vložte vysávač do nabíjacej základne a nechajte akumulátor nabíť na plnú kapacitu.



Poznámka:

Robotický vysávač sa dodáva s vloženým akumulátorom.

DLHODOBÉ SKLADOVANIE

- Ak nebudete vysávač dlhší čas používať, vykonajte nasledujúce:
- Očistite vysávač podľa kapitoly ČISTENIE A ÚDRŽBA.
- Zbernú stanicu odpojte od sieťovej zásuvky. Vysávač s kompletným príslušenstvom uložte na suchom, čistom a chladnom mieste.
- Odporúčame nabíjať vysávač každé 3 mesiace, tým predĺžite životnosť zabudovaného akumulátora.
- Z diaľkového ovládača vyberte batérie.



RIEŠENIE PROBLÉMOV

Problém	Príčina	Riešenie
Vysávač sa nenabija.	Nabijacie kontakty sa nedotýkajú.	Ujistite sa, že sa kontakty dotýkajú pri vkladaní vysávača do nabijacej základne.
	Nabijacia základňa je odpojená od zdroja napájania.	Zapojte sieťový adaptér do zásuvky a nechajte nabijáciu základňu stále zapojenú.
Vysávač je zaseknutý na jednom mieste.	Vysávač sa zamotal do drôtov/káblov na zemi, do záclon alebo iných cudzích predmetov na koberci.	Vysávač sa vždy pokúsi uvoľniť sa sám, odporúčame ho však ručne uvoľniť zo zaseknutého miesta.
Vysávač sa vrátil do nabijacej základne bez toho, aby dokončil upratovanie.	Vysávač detegoval nízky stav nabitia akumulátora a automaticky sa vrátil do základne, aby sa nabíj.	Ide o normálny jav. Nechajte vysávač nabíť.
Dialkový ovládač nefunguje. (Odporúčaná vzdialenosť je 5 m.)	Batérie sú vybité.	Vymeňte batérie v diaľkovom ovládači.
	Vysávač je takmer vybitý.	Nechajte vysávač nabíť.
	Prijímač signálu z diaľkového ovládača na vysávač alebo vysielač signálu na diaľkovom ovládači je blokován alebo znečistený.	Ultrite prijímač a vysielač signálu čistou utierkou.
	Signál z diaľkového ovládača je rušený iným zariadením v jeho blízkosti.	Nepoužívajte diaľkový ovládač v blízkosti zariadenia s infračerveným signálom.
Zatiaľ čo je vysávač v prevádzke, dochádza k vynechávaniu vysávaných miest, jeho cesta je chaotická, má opačný smer alebo sa zdá, že vysáva stále rovnaké miesta.	Podlaha je príliš hladká, stredové koliesko po podlahe kľže, vysávač je na koberci s príliš vysokým vlasom alebo vysávač prechádza nízke prekážky, prahy a lišty, a to ovplyvňuje jeho rozhodovanie o upratovanom priestore v celom dome.	Odporúčame zavrieť dvere jednotlivých miestností a nechať ich upratať samostatne. Vysávač je vybavený funkciou automatickej identifikácie jednej miestnosti. Vráti sa späť na východiskové miesto.
	Podlaha je voskovaná a vyleštená alebo je príliš hladká, čo znižuje trenie medzi kolieskami a podlahou.	Odporúčame vyčistiť podlahu po navoskovaní.
	Káble, cudzie predmety na podlahe ovplyvňujú prevádzku vysávača.	Skôr ako vysávač spustíte, je dôležité z podlahy odstrániť káble, papuče, hračky a iné cudzie predmety, aby ste znížili množstvo prekážok, ktoré by vysávač musel obchádzať.
Po dokončení upratovania zostávajú na podlahe nečistoty.	Stredová rotačná kefa je zablokovaná.	Vyčistite stredovú rotačnú kefu a presuňte robotický vysávač do otvoreného priestoru.
	Bočná rotačná kefa je zablokovaná.	Vyčistite bočnú rotačnú kefu a presuňte robotický vysávač do otvoreného priestoru.
	Kombinovaná nádoba na prach 2 v 1 nie je správne vložená v robotickom vysávači.	Vložte kombinovanú nádobu na prach 2 v 1 do robotického vysávača.
	Nádoba na prach je plná, HEPA filter je zablokovaný alebo stredová rotačná kefa je zanesená.	Vyprázdňte nádobu na prach, vyčistite HEPA filter a stredovú rotačnú kefu.
Vysávač nie je možné zapnúť.	Akumulátor je vybitý.	Nechajte akumulátor plne nabíť.
Vysávač má problém s pohybom po podlahe.	Predné otočné koliesko je zablokované.	Vyčistite predné otočné koliesko a presuňte robotický vysávač do otvoreného priestoru.
Vysávač vyhľadá nabijaciu základňu, ale nezaparkuje do nej.	Nabijacia základňa je zablokovaná alebo je príliš ďaleko; nie je pripojená k zdroju napájania; na držiaku mopovacieho návleku sú zachytené cudzie predmety alebo je mopovací návlak zrolovaný.	Umiestnite nabijaciu základňu do otvoreného priestoru a položte robotický vysávač do jej blízkosti a zapnite ho; vložte vidlicu adaptéra do sieťovej zásuvky; vyčistite držiak mopovacieho návleku a narovnajme mopovací návlak.
Vysávač sa nesprávne normálne.	Interná chyba.	Vypnite robotický vysávač a potom ho znovu zapnite a spustíte. Ak sa problém opakuje, vypnite vysávač a obráťte sa na autorizované servisné stredisko.
Počas upratovania sa ozývajú abnormálne zvuky.	Na stredovej rotačnej kefe, na bočnej kefe alebo na stredovom koliesku uviazol cudzí predmet.	Vypnite robotický vysávač a odstráňte cudzí predmet.
Nádržka na vodu nevypušťa vodu do návleku alebo púšťa len málo vody.	V nádržke na vodu nie je dostatočné množstvo vody; návlak je príliš špinavý; držiak nie je vložený.	Doplňte vodu do nádržky; vyčistite návlak; vložte držiak mopovacieho návleku správne.
Nádržka na vodu vypúšťa príliš mnoho vody.	Nádržka na vodu nie je na svojom mieste; výpusť vody je nastavený na maximum.	Skontrolujte, či je nádržka na vodu správne vložená; upravte výpusť vody.



CHYBOVÉ HLÁSENIA

LED indikátor	Význam	Riešenie	
Svieti červeno.	Jedno pípnutie	Postranné pojazdné koliesko je zablokované.	Odstráňte príčinu zablokovania.
	Dve pípnutia	Bočná rotačná kefa je zablokovaná.	Odstráňte príčinu zablokovania.
	Tri pípnutia	Nasávací otvor je zablokovaný cudzím predmetom.	Vyčistite nasávací otvor.
	Štyri pípnutia	Rotačná kefa je zablokovaná.	Odstráňte príčinu zablokovania.
Bliká na červeno.	Dve pípnutia	Nárazník je zablokovaný.	Odstráňte príčinu zablokovania. Rukou zatlačte na pravú, ľavú stranu aj do stredu nárazníka, aby ste sa uistili, že správne funguje.
	Tri pípnutia	Senzory sú špinavé alebo je vysávač umiestnený na tmavej podlahe alebo v tmavej miestnosti.	Očistite senzory, premiestnite vysávač na svetlejšiu podlahu alebo do viac osvetlenej miestnosti.
	Štyri pípnutia	Nizky stav nabitia.	Nechajte vysávač nabíť.

TECHNICKÉ ÚDAJE

Robotický vysávač

Prikon robotického vysávača	15 V jednosm. prúd 0,8 A
Menovitý výkon	28 W
Akumulátor	Li-Ion / 10,8 V / 2 600 mAh
Rozmery (priemer x výška)	306 x 73,5 mm
Hmotnosť	2,5 kg
Prevádzkový čas na jedno nabitie	100 min
Objem nádoby na prach	250 ml
Objem nádržky na vodu	200 ml

Sieťový adaptér

Menovitý rozsah napätia	100 – 240 V –
Menovitý kmitočet	50 – 60 Hz
Výstup	15 V jednosm. prúd 0,8 A

Nabíjacia základňa

Vstupné napätie	15 V jednosm. prúd 0,8 A
Výstupné napätie	15 V jednosm. prúd 0,8 A
Menovitý výkon	15 W
Rozmery	146 x 131 x 75 mm

Názov výrobcu	FAST ČR, a. s. U Sanitasy 1621 CZ-251 01 Říčany
Identifikačná značka modelu	Adaptér k SRV 4550WH
Vstupné napätie	100 – 240 V-
Vstupná frekvencia	50 – 60 Hz
Výstupné napätie	15 V
Výstupný prúd	0,8 A
Výstupný výkon	12 W
Spotreba energie v stave bez záťaže	0,131 W

Zmena textu a technických parametrov vyhradená.

Originálne spotrebné príslušenstvo

SRX 3104	HEPA filter
SRX 3103	Bočnú rotačnú kefu
SRX 3102	Mopovací návlak



Výrobok je určený iba na použitie v domácnosti. Výrobok nie je určený na vonkajšie používanie.



Stupeň ochrany pred úrazom elektrickým prúdom: Trieda II – Ochrana pred úrazom elektrickým prúdom je zaistená dvojitou alebo zosilnenou izoláciou.



Tento symbol označuje, že spotrebič sa nesmie používať, ak je vidlica poškodená.

LIKVIDÁCIA AKUMULÁTORA



Pred likvidáciou výrobku alebo jeho odovzdaním na určenom zbernom mieste je potrebné zaistiť, aby z neho bol vybratý akumulátor. Pred vybratím akumulátora je potrebné spustiť vysávač a vyčkáť, až dôjde k jeho vybitiu. Akumulátor obsahuje látky škodlivé pre životné prostredie, a preto nepatri do bežného domového odpadu. Jeho správnu likvidáciu zaistiť príslušné zberné miesto.

LIKVIDÁCIA POUŽITÝCH BATÉRIÍ



Batérie obsahujú látky škodlivé pre životné prostredie, a preto nepatria do bežného komunálneho odpadu. Použité batérie odovzdajte na riadnu likvidáciu na miestach určených na ich spätný odber.

Týmto SENCOR vhlasuje, že typ rádiového zariadenia SRV 4550WH je v súlade so smernicou 2014/53/EÚ. Úplné znenie EÚ vhlásenia o zhode je k dispozícii na tejto internetovej adrese www.sencor.eu.

HU Robotporszívó

Fontos biztonsági utasítások

FIGYELMESEN OLVASSA EL ÉS ŐRIZZE MEG KÉSŐBBI FELHASZNÁLÁS CÉLJÁBÓL.

- Ezt a készüléket csak 8 évnél idősebb gyermekek használhatják, és olyan csökkent mentális vagy fizikai képességekkel rendelkező személyek, akik felügyelet alatt vannak, vagy ismertették velük a készülék biztonságos használati módját és tisztában vannak az esetleges veszélyekkel.
- Gyermekeknek tilos a készülékkel játszani. A felhasználó által végzett tisztítást és karbantartást nem végezhetik gyerekek felügyelet nélkül.
- Ha a hálózati adapter vagy a töltőalapzat sérült, a cseréjét bízza szakszervizre, hogy elkerülje veszélyes helyzetek kialakulását. Sérült hálózati adapterrel vagy töltőalappal rendelkező készülék használata tilos.
- Minden tisztítás vagy karbantartás előtt válassza le a készüléket az elektromos hálózatról, és kapcsolja le a főkapcsolóval.
- A készüléket csak a készülékhez mellékelt töltőalappal és hálózati adapterrel szabad használni.



VIGYÁZAT:

Ne használja a töltőalapot vagy hálózati adaptert más akkumulátor vagy készülék töltésére, mint amelyikhez való. A hálózati adaptert csak védőérintkezővel ellátott aljzathoz csatlakoztassa.

Elektromos biztonság

- Az adapter hálózathoz csatlakoztatása előtt ellenőrizze, hogy a berendezés címkején feltüntetett műszaki adatok egyeznek-e csatlakozóban levő hálózati feszültséggel.
- A hálózati adaptert csak jól földelt aljzatba csatlakoztassa. Ne használjon hosszabbító kábelt.
- Ne a kábelnél fogva húzza ki a hálózati adaptert a hálózati aljzathól. Ezzel megsérülhet a hálózati adapter vagy az aljzat. A hálózati adaptert az aljzathól a dugónál fogva húzza ki!
- Ne tegye a hálózati adapter tápkábelét éles tárgyakra. Ügyeljen rá, hogy a tápkábel ne lógjon le az asztal széléről, és ne érintkezzen meleg vagy forró felülettel.
- A hálózati adaptert és a tápkábelét tartsa szárazon.
- Ne csatlakoztassa vagy húzza ki nedves kézzel a hálózati adapter tápkábelét a hálózati aljzathól.
- A robotporszívó elektronikus alkatrészeit és az akkumulátorát ne nyissa fel. Nem tartalmaznak olyan alkatrészeket, amelyeket a felhasználó javíthat. A szervizelést bizza szakképzett személyre.
- Áramütés elkerülése végett ne fröcskölje le vízzel a robot porszívót, a tápegységet vagy a hálózati adaptert, és ne merítse vízbe vagy más folyadékba.
- Ne használja a robotporszívót, ha nem működik megfelelő módon, leesett, megsérült, vagy vízbe esett.
- Áramütés veszélyének elkerülése érdekében ne kísérelje meg a robotporszívót maga javítani vagy bármilyen módon módosítani. A készülék javítását bizza szakszervizre. A jótállási idő érvényessége alatt a robotporszívóba való beavatkozással elveszítheti a jótállásra vonatkozó jogát.
- Tisztítás vagy karbantartás előtt a robotporszívót válassza le az elektromos hálózatról, és kapcsolja ki a főkapcsolóval.

Biztonság használat közben

- A robotporszívó háztartási, irodai vagy hasonló helyiségekben történő használatra készült. Ne használja ipari környezetben vagy kívül!
- A robotporszívó nem való víz felszívására, ezért nedves vagy vizes környezetben, pl. mosodában, fürdőszobában vagy medence környékén használni tilos. A nedvességgel való érintkezés tönkreteszí a robotporszívó elektronikáját.
A robotporszívót ne használja az alábbiak felszívására:
 - izzó cigareta, égő vagy forró tárgyak tárgyak, gyufa vagy hamu;
 - víz vagy más folyadék;
 - éles tárgyak, mint pl. szilánkok, tű, gombostű stb.;
 - liszt, vakolat vagy más építkezési anyag;
 - nagyobb papírdarab vagy műanyag zacskó, ami blokkolhatja a szívónyílást.
- A robotporszívót ne tegye ki közvetlen napfénynek és ne tegye nyílt láng vagy más hőforrás közelébe.
- Ne használja a robotporszívót keskeny, megemelt felületeken, például asztalon, szekrényen stb. Ha a porszívónak nincs elég helye a manőverezéshez, leeshet és megsérülhet.
- A robotporszívót csak eredeti gyári tartozékokkal használja.
- A robotporszívó használata előtt győződjön meg róla, hogy a portartályba megfelelően be van helyezve a porszívó.
- A robotporszívó üzembe helyezése előtt győződjön meg róla, hogy a lakás vagy ház bejárati ajtaja be van csukva. A padlóról távolítsa el minden ruhadarabot, papírt, játékok, hálózati vagy hosszabbító kábelt és más tárgyakat, amelyeket a porszívó beszívhatna vagy megakadhatna bennük. A földig leelőgő függönyöket és drapériákat emelje meg, hogy a porszívó be ne szívja.
- A robotporszívóra ne tegyen semmilyen tárgyat, ne lépjen rá és ne üljön rá.
- Ha a robotporszívó működésben van, figyeljen oda a gyerekekre és a háziállatokra.
- Ügyeljen rá, hogy a robotporszívó működése közben ne legyenek letakarva a légkimeneti nyílások, és semmi ne blokkolja a szívónyílást. Ellenkező esetben a robotporszívó meghibásodhat.
- A tisztításhoz és karbantartáshoz kövesse az ebben az útmutatóban található utasításokat.



HU Robotporszívó

Használati útmutató

- Köszönjük, hogy megvásárolta a SENCOR márka termékét, és bízunk benne, hogy elégedett lesz vele.
- A termék első használata előtt olvassa el a használati útmutatót, akkor is, ha hasonló termékek használatát már ismeri. Csak az ebben a használati útmutatóban leírtaknak megfelelően használja a berendezést. Őrizze meg az útmutatót a későbbiekre.
- Javasoljuk, hogy legalább a hibás teljesítésre vagy a minőségi garanciára vonatkozó törvényes jog fennállásának időtartamára őrizze meg az eredeti szállítási kartont, a csomagolóanyagot, a pénztári bizonylatot és az eladó felelősségvállalásának mértékéről szóló igazolást vagy a jótállási jegyet. Javasoljuk, hogy szállítás esetén a készüléket az eredeti dobozába csomagolja vissza.

A ROBOTPORSZÍVÓ LEÍRÁSA

- | | |
|---|---|
| A1 gomb (automatikus takarítás indítása és megszakítása) | A11 Akkumulátor (a fedél alatt elhelyezve) |
| A2 gomb a robotporszívó küldéséhez a töltőállomáshoz | A12 Forgókefe |
| A3 Wi-Fi jelzőrénny | A13 Durva szűrő |
| A4 Infravörös érzékelők | A14 HEPA szűrő |
| A5 Leesésgátó érzékelők | A15 A víztartály nyílásának fedele |
| A6 Görgők | A16 Porzsák kioldó gomb |
| A7 Kombinált porgyűjtő és víztartály 2 az 1-ben | A17 A portartály fedele |
| A8 Töltőérintkezők | A18 Portartály |
| A9 Elülső forgókerék | A19 Víztartály |
| A10 Oldalsó forgókefék | A20 Portartály fedélzár |
| | A21 Mop |
| | A22 Moptartó |

A TÖLTŐALAPZAT LEÍRÁSA

- | | |
|---------------------------|------------------------------|
| B1 Töltésjelző | B3 Adapter csatlakozó |
| B2 Töltőérintkezők | |

A TÁVIRÁNYÍTÓ LEÍRÁSA

- | | |
|--|---|
| C1 gomb a szivóteljesítmény beállítására | C6 gomb az automatikus takarítás beindítására/takarítás megszakítására |
| C2 Iránygombok a porszívó előre/hátra/balra/jobbra mozgatásához | C7 gomb a tisztítás megkezdéséhez a falak mentén |
| C3 gomb a helyi takarítás beindítására | C8 gomb a wifi bekapcsolására/resetelésére |
| C4 gomb a porszívó töltőalapzatra küldéséhez | |
| C5 gomb a felmosási üzemmód elindításához | |

A CSOMAG TARTALMA

Robotporszívó
Töltőalapzat
Távírányító
Moptartó
Mop (3 db)
HEPA szűrő (2 db: 1 db a porszívóba szerelve; 1 db tartalék HEPA szűrő)
Oldalsó forgókefe (4 db: 2 db a porszívóba szerelve; 2 db tartalék oldalsó forgókefe)
Hálózat adapter
Tisztítókefe
AAA típusú elem távirányítóba (2 db)

A ROBOTPORSZÍVÓ RENDELTEZÉSE ÉS TULAJDONSÁGAI

- A robotporszívó mindenfajta kemény padló típus, mint fa, laminált, járólap, PVC stb., és rövid szálú szőnyegek takarítására való. A takarítás során a porszívó hatékonyan kombinálja a különböző útvonalakat a teljes padlófelület optimális takarítása érdekében.

- A szivónyílás hatékonyan eltávolítja a haját, az állati szőrszálakat stb. Az oldalsó forgókefék a nehezen elérhető helyekről sóprik össze a szennyeződésekkel a falak és a bútorok mentén, valamint a sarkokból. A motorizált gumikerekek védik a padló érzékenyebb felületeit a karcolódástól, és akár 1,6 cm magas küszöböt is le tudnak küzdeni, és 1,6 cm hosszú szálakat tartalmazó szőnyegre is fel tudnak menni.
- A rugós lökhárító lehetővé teszi, hogy a porszívó tempóra érkezen az akadályhoz, és hatékonyan takarítson körülötte. Az elülső ütközőbe épített infravörös érzékelők meggátolják, hogy a robotporszívó nekiütközzön az akadályoknak. A robotporszívó aljába épített érzékelők lehetővé teszik, hogy a porszívó biztonságosan üzemeljen olyan helyiségekben is, ahol lépcső van.
- A kényelmes használat érdekében a tartozék távirányító lehetővé teszi a porszívó be- és kikapcsolását, automatikus tisztítási módba állítását, működési mód kiválasztását vagy a robotporszívó töltőalapzatra küldését.
- A robotporszívó GYRO MAPPING (tájékozódás a térben) funkcióval rendelkezik, amely felismeri a takarított helyiség térgeometriáját, így a porszívó hatékonyabban tud takarítani. Ez a funkció beépített, nem lehet beavatkozni.

A ROBOTPORSZÍVÓ TAKARÍTÁSI ÜZEMMÓDJAI

Automatikus takarítás:

Ez a porszívó fő programja. Ez egy intelligens program, amely kiválasztja a leghatékonyabb útvonalat a maximális terület porszívózásához. A befejezés után a porszívózás kikapcsol, a porszívó megkeresi a töltőállomást és beparkol.

Helyi tisztítási mód

A robotporszívó hatékonyan megtisztít egy körülbelül 1 m átmérőjű területet, amikor a középpontból porszívózik, és a spirál mentén kifelé, majd visszafelé forog a középpontba. Ez egy nagyon hatékony tisztítás egy bizonyos területen, megnövelt szivóerővel.

Tisztítási mód a fal mentén

A robotporszívó a falak, bútorlábak stb. mentén porszívózik.



Megjegyzés:

A robotporszívó bekapcsolása előtt győződjön meg róla, hogy az akkumulátor teljesen fel van töltve, és a padlóról eltávolította az akadályokat, idegen tárgyakat, vezetőkeket stb.

A ROBOTPORSZÍVÓ ELŐKÉSZÍTÉSE

A robotporszívót és tartozékait vegye ki a csomagolásából. Ellenőrizze, hogy minden alkatrészt kivette-e. Ellenőrizze a készüléket és a tartozékait, hogy nincs-e rajtuk sérülés. Távolítsa el a védőfóliákat és a reklámcímkeket a robotporszívóról és az összes tartozékról.

Az oldalsó forgókefék felszerelése

Az oldalsó forgókefék a síma padlófelületekhez valók, és hatékony takarítást biztosítanak a sarkokban, a falak mentén és a bútorok körül. A robotporszívót fordítsa fejfelé. Helyezze a forgókefákat a nekik szánt csapokra, és rögzítse őket egy csavarhúzóval. Fordítsa vissza a porszívót.

Ha a robotporszívót olyan helyiség takarítására használja, ahol szőnyegek vannak, a forgókefákat szerelje le. A szétszereléskor fordított sorrendben járjon el.

KOMBINÁLT PORGYŰJTŐ ÉS VÍZTARTÁLY 2 AZ 1-BEN

A víztartállyal kombinált porgyűjtő lehetővé teszi, hogy a készülék egyidejűleg tudjon porszívózni és felmosni. A robotporszívó felporszívózza a padlóról a port, majd feltölti a padlót. A robotporszívó



tervezett használatától függően a tartályba vizet kell tölteni, valamint fel kell szerelni a mop tartóra a mopot.

A robotporszívó csak porszívózásra történő használata

1. Ha a robotporszívót csak porszívózásra kívánja használni, bekapcsolás előtt győződjön meg róla, hogy a portartály be van téve a porszívóba és üres.
2. A portartály kivételéhez nyomja meg a tartály kivételére szolgáló gombot, és húzza ki a tartályt a készülékből – ld. a **D1** ábrát.
3. A portartályt úgy tegye vissza a robotporszívóba, hogy az edény fedele felfelé, a kivezető nyílás pedig kifelé nézzen – ld. a **D1** ábrát. Az edényt finoman nyomja hátrafelé, amíg kattanást nem hall. Ez jelzi az edény megfelelő rögzítését a porszívóban.

A robotporszívó használata porszívózásra és padlótörléshez

Ahhoz, hogy a robotporszívót a padló feltörléséhez is használni tudja, a viztartályba vizet kell tölteni, és az edény aljára fel kell szerelni a mop tartót a moppal.

1. Vegye ki a portartályt a robotporszívóból: nyomja meg az edény kivételére szolgáló gombot, és húzza ki az edényt a porszívóból – ld. a **D1** ábrát.
2. Nyissa ki a viztartály fedelét, és a tartály nyílásán keresztül töltsön bele tiszta vizet – ld. a **D2** ábrát.



Megjegyzés:

A feltörléshez csak tiszta vizet használjon. A tisztítószert habot képezhet, és ezzel nehezíti a víz csepegését a mopra, illetve csíkokat hagyhat a padlón száradás után.

1. A mop tartóra tegye fel a mopot – ld. a **D3** ábrát. Javasoljuk, hogy a mopot felszerelés előtt nedvesítse be és csavarja ki. Így meggyorsítható a mop benedvesítése a padlótörléshez.
2. A fedelet zárja le és úgy tegye vissza a robotporszívóba, hogy az edény fedele felfelé, a kivezető nyílás pedig kifelé nézzen – ld. a **D1** ábrát. Az edényt finoman nyomja hátrafelé, amíg kattanást nem hall. Ez jelzi az edény megfelelő rögzítését a porszívóban.
3. Fordítsa a robotporszívót fejfelé, és helyezze a mop tartót a moppal a tartályra úgy, hogy a tartó tüskéi illeszkedjenek a tartály nyílásába – lásd a **D4** ábrát. A tartót finoman nyomja lefelé, amíg kattanást nem hall. Ez jelzi, hogy a tartó a moppal megfelelően rögzítve van.



Figyelmeztetés:

Ne használja a robotporszívót lábtörők, futószőnyegek stb. porszívózására és törlésére. A szőnyegek porszívózása előtt távolítsa el a tartót a moppal.

A TÖLTŐALAPZAT ELHELYEZÉSE

- A töltőalapot az akkumulátor automatikus feltöltésére szolgál, és a porszívónak jó hozzáféréssel kell rendelkeznie.
- Helyezze a töltőalapot a falhoz egy kemény, vízszintes és száraz felületre a hálózati aljzat közelében – lásd az **E** ábrát. Győződjön meg arról, hogy 1 m távolságon belül balra és jobbra, valamint 2 m távolságon belül a töltőalapot előtt nincs olyan lépcső vagy akadály, amely megakadályozná, hogy a porszívó megtalálja a töltőalapot és sikeresen beparkoljon.
- A töltőalapot nyitásába dugja be a hálózati adapter tápkábel-csatlakozóját, az adapter villásdugóját pedig csatlakoztassa a hálózati aljzatba. A tápkábelt úgy helyezze el, hogy ne akadjon be a porszívó forgó kékébe.
- Ha hosszabb ideig nem használja a porszívót, húzza ki a töltőalapot a hálózati aljzattól, és tárolja száraz, tiszta és hűvös helyen.

A ROBOTPORSZÍVÓ TÖLTÉSE

- A robotporszívót a töltőalapon lehet feltölteni, amit a robotporszívó automatikusan megkeres a takarítás befejezése után.

A porszívó első feltöltése

- Használatba vétel előtt a robotporszívót teljesen fel kell tölteni. A robotporszívót 12 órán keresztül töltsen.

- A robotporszívót fogja meg, és tegye a töltőalapotba úgy, hogy a robotporszívó alján található töltőérintkezők összekapcsolódjanak a töltőalapot töltőérintkezőivel. Az érintkezők összekapcsolódása után megkezdődik a töltés.



Automatikus töltés

- Az automatikus töltési funkciót a robotporszívó minden takarítás befejezése után használja, illetve amikor működés közben úgy érzékeli, hogy az akkumulátor töltöttsége alacsony. A robotporszívó aktívan keresni kezdi a töltőalapot. Ezért fontos, hogy mindig csatlakoztatva legyen a tápellátás és a robotporszívó számára szabadon hozzáférhető legyen, hogy beparkolhasson.
- A robotporszívót a távirányítón található gomb megnyomásával lehet tölteni küldeni. Illyenkor a robotporszívó abbahagyja a működést és megkeresi a töltőalapot.
- A töltőalapotba való beparkolást követően megkezdődik a töltési ciklus. A teljes feltöltés körülbelül 4–6 órát tart. A tényleges töltési idő az akkumulátor pillanatnyi töltöttségi állapotától függ.
- A teljes feltöltés akár 100 percnyi működést biztosít (alacsony szívóerő beállítása esetén).
- Ha a töltés közben a töltőérintkezők kapcsolata megszakad, a porszívó eltávozik az alapról, majd magától újra beparkol, hogy folytatassa a töltést, ha ebben semmilyen akadály nem gátolja.
- Áramkimaradás esetén a töltési folyamat megszakad, de az áramellátás helyreállása után a töltés folytatódik.
- Ha a töltőáram meghaladja a maximális értéket, a töltési folyamat automatikusan megszakad.
- Ha a robotporszívó akkumulátora teljesen lemerült, pl. mert a porszívó nem tudta megkeresni a töltőalapot vagy leparkolni rajta, a robotporszívót kézzel kell odatenni.

VEZÉRLÉS A PORSZÍVÓN TALÁLHATÓ GOMBBAL

- A készüléken található gombok a robotporszívó alapvető vezérlésére szolgálnak. A speciális vezérléshez használja a távirányítót vagy az alkalmazáson belüli vezérlést.

A robotporszívó be- és kikapcsolása

- A robotporszívó bekapcsolásához nyomja meg és 3 másodpercig tartsa nyomva a  gombot. A robotporszívó készenléti üzemmódba kapcsol.
- A robotporszívó kikapcsolásához nyomja meg és 3 másodpercig tartsa nyomva a  gombot.





Megjegyzés:

Töltés közben a robotporszívót nem lehet kikapcsolni.

Automatikus takarítás indítása

Az automatikus takarítás elindításához nyomja meg a  gombot.

A takarítás megszakítása

Ha miközben a robotporszívó takarít, a  gombot röviden megnyomja, a robotporszívó működése megszakad. A  gomb újabb rövid megnyomására a robotporszívó folytatja munkáját.

Küldés a töltőalapotra

Ha a robotporszívót a töltőalapotra kell küldenie, nyomja meg a  gombot a robotporszívón. A robotporszívó megszakítja a takarítást, és a töltőalapotba parkol.

VEZÉRLÉS A TÁVIRÁNYÍTÓ SEGÍTSÉGÉVEL

- Megnyomással oldja ki a fedél reteszt a távirányító hátoldalán, és vegye le a fedelet.
- A távirányítóba tegyen be 2 db AAA típusú (1,5 V) elemet. A behelyezés során ügyeljen az elemek helyes polaritására, amit az elemtartó rekesz belsejében található ábra mutat. A fedelet helyezze vissza és patintsa be.
- Ha az elemek lemerültek, újra kell őket cserélni. Ne használjon együtt különböző vagy régi és új elemeket.
- A távirányító jelének hatótávolsága körülbelül 6 m.
- Elemcsere esetén előbb vegye ki a lemerült elemeket, majd tegye be az újakat.





Megjegyzés:

Soha ne kombináljon lemerült és új elemet, vagy különböző típusú elemeket.

A takarítás indítása

- Az automatikus takarítás elindításához nyomja meg a gombot.
- A helyi takarítás elindításához nyomja meg a gombot.
- A falak mentén történő takarításhoz nyomja meg a gombot.
- A robotporszívó elindul, és elkezd a porszívózást. Amikor a tisztítás befejeződött, a porszívózás kikapcsol, a porszívó megkeresi a töltőalapot, és leparkol benne, hogy feltöltődjön.
- Ha a porszívó alacsony töltöttségi szintet észlel a tisztítás során, megszakítja a tisztítást, és megkeresi a töltőalapot a töltéshez.

A takarítás megszakítása

- Amikor a porszívó működésben van, a gomb megnyomásával leállítja a működését. A gomb nyomogatásával újra bekapcsolja.

A takarítás kézi befejezése

- Ha be akarja fejezni a takarítást még annak vége előtt, nyomja meg a gombot, a robotporszívó megáll, befejezi a takarítást, megkeresi a töltőalapot, és beparkol.

Felmosás megkezdése

- Győződjön meg arról, hogy a mop és a tartója a porszívóhoz van csatlakoztatva, és hogy a tartályban van víz.
- Nyomja meg a gombot, és egy hangjelzés jelzi a felmosás intenzitását (egy gombnyomás: alacsony intenzitás; két gombnyomás: normál intenzitás; három gombnyomás: ki). A felmosás üzemmód be van kapcsolva.
- Ha ismét megnyomja a gombot, és nem hallható figyelmeztető hangjelzés, a felmosási üzemmód befejeződik.

A szívóteljesítmény beállítása

- Állítsa be a szívóerőt a padlóburkolat típusának és a szennyeződések mértékének megfelelően.
- Nyomja meg többször a gombot a kívánt szívóteljesítmény beállításához a legalacsonyabbtól a legmagasabbig.

A robotporszívó mozgása

- Az iránygombok a robotporszívó kézi mozgatására szolgálnak. Fontos azonban, hogy a robotporszívó ne legyen használatban.
- A gomb a továbblépésre szolgál.
- A gomb a robotporszívó 180°-os elforgatására szolgál.
- A gomb a robotporszívó 90°-os, balra történő elforgatására és mozgására szolgál.
- A gomb a robotporszívó 90°-os, jobbra történő elforgatására és mozgására szolgál.

VEZÉRLÉS MOBILALKALMAZÁSSAL

- A robotporszívó a Sencor HOME alkalmazással vezérelhető.
- Az alkalmazást töltsse le okostelefonjára, regisztráljon, és vezérelje a készüléket az alkalmazás segítségével.



Ha az alkalmazást már telepítette, adja hozzá új eszközként a robotporszívót. A mobiltelefon Bluetooth funkciójához be kell kapcsolni a helymeghatározási szolgáltatásokat.

A robotporszívó hozzáadása az eszközök listájához Bluetooth segítségével

Bluetooth-on párosítva hozzáadhatja a robotporszívót a Sencor HOME alkalmazáshoz.

1. Mobiltelefonján kapcsolja be a Bluetooth funkciót.
2. Kapcsolja be a robotporszívót.

3. Nyissa meg az alkalmazást, és az alkalmazás kezdőlapján kattintson a „+” ikonra.
4. A készülék magától felajánlja a „Ne adja hozzá/Ugrás a hozzáadásra” opciót.
5. Kattintson a „Ugrás a hozzáadásra” opcióra, és az alkalmazás automatikusan végigvezeti Önt a hozzáadás folyamatán.



Megjegyzés:

Ha a Bluetooth-kapcsolat meghiúsul vagy nem lehetséges, győződjön meg róla, hogy a telefon és a robotporszívó között nincsenek akadályok, és hogy a két eszköz közel van egymáshoz.

A robotporszívó hozzáadása az eszközök listájához QR kód segítségével

- A robotporszívót az alább feltüntetett QR kód segítségével adhatja hozzá a Sencor HOME alkalmazáshoz. Az alkalmazás kezdőképernyőjén koppintson a „+” ikonra, majd a hozzáadás képernyőn a ikonra a jobb felső sarokban.
- A QR-kód beolvasása után a rendszer kérni fogja Öntől a wifi-hálózat kiválasztását. Válassza ki a hálózatot, adja meg a jelszót, majd kattintson a „Tovább” gombra.
- A rendszer kérni fogja, hogy resetelje a készüléket. Nyomja meg és tartsa lenyomva a és gombot a robotporszívó testén 5 másodpercig, vagy a távirányító gombját. A wifi kontroll-lámpája villog. Ez azt jelenti, hogy a robotporszívó kész a párosításra. Az utasításokat az alkalmazás képernyőjén is megtalálja.
- Erősítse meg az alkalmazásban, hogy a jelzőfény (Wi-Fi) villog, majd kattintson a „Tovább” gombra.
- Kattintson a „Csatlakozás” gombra. Ezután a mobiltelefon wifi beállításában csatlakoztassa a wifi-t a robotporszívóhoz. Azután térjen vissza az alkalmazásba, és várjon, míg a robotporszívó párosítása megtörténik.
- A főképernyőn az eszközök listájában kattintson a robotporszívó ikonjára, és lépjen be a vezérlésébe.

QR kód a robotporszívó vezérlőpanelének hozzáadásához a Sencor HOME alkalmazáshoz



A robotporszívó manuális hozzáadása az eszközök listához

- A főképernyőn kattintson az „Eszköz hozzáadása” gombra vagy a „+”-ra a jobb felső sarokban, majd itt az „Eszköz hozzáadása” opcióra.
- Megjelenik egy képernyő a készülékek kategóriáival és a készülékek listájával.
- Érintse meg a „Robotporszívók” elemet, és a listából válassza ki robotporszívója modelljét.
- A következő képernyőn a rendszer kérni fogja, hogy válassza ki a wifi hálózatot. Válassza ki a hálózatot, adja meg a jelszót, majd kattintson a „Tovább” gombra.
- A rendszer kérni fogja, hogy resetelje a készüléket. Nyomja meg és tartsa lenyomva a és gombot a robotporszívó testén 5 másodpercig, vagy a távirányító gombját. A wifi kontroll-lámpája villog. Ez azt jelenti, hogy a robotporszívó kész a párosításra. Az utasításokat az alkalmazás képernyőjén is megtalálja.
- Erősítse meg az alkalmazásban, hogy a jelzőfény (Wi-Fi) villog, majd kattintson a „Tovább” gombra.
- Kattintson a „Csatlakozás” gombra. Ezután a mobiltelefon wifi beállításában csatlakoztassa a wifi-t a robotporszívóhoz. Azután térjen vissza az alkalmazásba, és várjon, míg a robotporszívó párosítása megtörténik.
- A főképernyőn az eszközök listájában kattintson a robotporszívó ikonjára, és lépjen be a vezérlésébe.

A wifi resetelése

- Nyomja meg és tartsa lenyomva a és gombot a robotporszívó testén 5 másodpercig, vagy a távirányító gombját. A wifi kontroll-lámpája villog.



Megjegyzés:

A Wi-Fi-kapcsolat során javasoljuk, hogy kapcsolja ki a mobil internetkapcsolatot a mobiltelefon beállításaiiban.

TISZTÍTÁS ÉS KARBANTARTÁS

- Tisztítás előtt mindig kapcsolja ki a porszívót a  gombbal.
- A tisztításhoz soha ne használjon súroló hatású tisztítószereket, higítót stb.
- A tisztítás és karbantartás elhanyagolása negatívan befolyásolhatja a robotporszívó működését, és csökkentheti a takarítás hatékonyságát.

ROBOTPORSZÍVÓ

A portartály ürítése

1. A portartály kivételéhez nyomja meg a tartály kivételére szolgáló gombot - ld. az **F1** ábra, és húzza ki a tartályt a porszívóból.
2. Az edényt vigye szemeteskosár fölé, és fordítsa fejfel lefelé, hogy a fedél lefelé nézzen.
3. Nyomja meg a fedél reteszét, és óvatosan hajtsa fel a fedelet. Az edény tartalmát öntse a szemetesbe – ld. az **F2** ábrát.
4. A fedelet csukja vissza és enyhén nyomja meg, míg egy kattánást hall. Ez jelzi, hogy a fedél megfelelően rögzítve van.



Megjegyzés:

Higiéniai okokból javasoljuk, hogy a tartályt a lakóterem kívül ürítse ki.

A portartály tisztítása

1. A portartály kivételéhez nyomja meg a tartály kivételére szolgáló gombot, és húzza ki a tartályt a készülékből – ld. az **F1** ábrát.
2. Nyomja meg a fedél reteszét és nyissa fel a portartály fedelét - ld. az **F3** ábrát.
3. Nyomja meg a durva szűrő reteszét. Vegye ki a durva szűrőt, a habszivacs szűrőt és a HEPA szűrőt a fedélből – ld. az **F4** ábrát.
4. A HEPA szűrőt és a habszivacs szűrőt ütögesse meg, és egy finom kefével vagy száraz ronggyal távolítsa el belőlük a szennyeződéseket. Erős szennyezettség esetén a szűrőt kefével szivófejfel felszerelt másik porszívóval porszívózza ki. A HEPA szűrőt ne mossa vízben. Megsérülhet. Ha a HEPA szűrő erősen szennyezett, sérült vagy deformálódott, cserélje ki. A használat gyakoriságától függően a HEPA szűrőt legalább fél évente cserélje ki.
5. A durva szűrőt folyó meleg vízzel öblítse le, és egy tiszta törleronggyal törölje szárazra.
6. A portartály belső részét enyhén benedvesített szivaccsal törölje át, és törölje szárazra. Szükség esetén engedjen a portartályba egy kevés vizet, és szivaccsal törölje ki. Ezt követően alaposan törölje szárazra.
7. A fedélbe tegye vissza a HEPA szűrőt, a habszivacs szűrőt, majd a durva szűrőt. A durva szűrőt enyhén nyomja meg, míg egy kattánást hall. Ez jelzi, hogy a durva szűrő megfelelően rögzítve van.
8. A portartály fedelét zárja be. Kissé nyomja meg a fedelet, míg meg nem hallja a zár kattánását. Ez jelzi, hogy a fedél megfelelően le van zárva.



Figyelmeztetés:

A szűrők visszahelyezése előtt mindig ügyeljen rá, hogy minden alkatrész tökéletesen száraz és tiszta legyen. Ellenkező esetben a robotporszívó meghibásodhat.

A víztartály és a mop tisztítása

A víztartályt, a mop tartót és a mopot minden használat után meg kell tisztítani, hogy megelőzze a kellemetlen szagot és egészségkárosodást is okozó penészgombák és káros mikroorganizmusok elszaporodását.

1. Óvatosan húzza ki a mop tartót a portartályból.
2. A mop tartótól vegye le a mopot.
3. A portartály kivételéhez nyomja meg a tartály kivételére szolgáló gombot, és húzza ki a tartályt a porszívóból.
4. A portartályt vigye egy mosdó vagy mosogató fölé, és oldja ki a víztartály fedelét. A tartályt fordítsa fejfel lefelé, és engedje ki belőle

a megmaradt vizet. Ha szükséges, a tartályt kissé rázza meg, hogy minden víz kifolyjon.

5. A víztartály fedelét hagyja nyitva, a tartályt pedig tegye egy száraz, jól szellőző helyre, hogy megszáradjon.
6. A mop tartót egy enyhén benedvesített szivaccsal törölje át, majd egy tiszta törleronggyal törölje szárazra.
7. A mopot mosószeres langyos vízben kézzel mossa ki, kézzel csavarja ki, majd várja meg, míg megszárad. A mopot ne mossa mosógépben, és ne szárítsa szárítógépben.

A középső forgókefe tisztítása

A robotporszívó állandó szívóteljesítménye érdekében javasoljuk, hogy a középső forgókefét rendszeresen, hetente legalább egyszer tisztítsa meg. A kefére feltekeredett szőrszálak és hajszálak csökkenthetik a robotporszívó teljesítményét és hatékonyságát.

1. A készüléket fordítsa fejfel lefelé.
2. Nyomja meg a középső forgókefe fedelének biztosítóreteszét, és vegye ki a porszívóból a fedelet - ld. a **G1** ábrát, majd a forgókefét – ld. a **G2** ábrát.
3. Egy száraz ronggyal törölje ki a forgókefe helyét - ld. a **G3** ábrát. Ellenőrizze és tisztítsa meg a porszívóba, és szivónylás környékére lerakódott por és szennyeződés csökkentheti a porszívó szívóteljesítményét.
4. A forgókeféről távolítsa el a szennyeződéseket (port, rátekeredett hajat, állati szőr stb.) – ld. a **G4** ábrát.
5. A forgókefét tegye vissza a porszívóba, majd a fedelet is tegye rá. Kissé nyomja meg a fedelet, míg meg nem hallja a zár kattánását. Ez jelzi, hogy a fedél megfelelően rögzítve van.

Az oldalsó forgókefék tisztítása

1. Egy csavarhúzóval lazítsa meg az oldalsó forgókefe csavarját.
2. Az oldalsó forgókefét felfelé húzva távolítsa el porszívóból.
3. Arról a helyről, ahol a kefe rögzítve volt, távolítsa el a szennyeződéseket.
4. A forgókeféről távolítsa el a szennyeződéseket. Szükség esetén a kefére folyó víz alatt is lemoshatja. Ha a kefe sűrűen eldeformálódott a porszívó használata során, áztassa őket meleg vízbe, hogy visszaálljon az eredeti alakjuk. Mielőtt visszatesztli a porszívóba, hagyja a keféket megszáradni.
5. Helyezze be az oldalsó forgókefét a robotporszívóba, és rögzítse a csavarral.

Az érzékelők tisztítása

- A robotporszívó érzékelői fontosak a készülék megfelelő vezérléséhez és biztonságos működéséhez szempontjából. Ezért fontos, hogy rendszeresen tisztítsa és jó állapotban tartsa őket.
- Az érzékelőket száraz, puha ronggyal vagy fúvósztító pálcikával tisztítsa meg.

A robotporszívó külső felületének a tisztítása

- A robotporszívó felületét rendszeresen törölje le egy száraz, puha ronggyal.
- Hetente legalább egyszer vagy gyakrabban tisztítsa meg az elülső önbeálló kereket, a motoros kerekeket, a szivónylást, a forgókefét, valamint az alsó szenzorokat.
- Az önbeálló első kerékről, valamint a motoros kerekekről előbb távolítsa el az esetleges durvább szennyeződéseket. Ezután a teljes felületét törölje le enyhén benedvesített ronggyal, és törölje szárazra. A kerekek környékét se felejtse el megtisztítani.

A HEPA és a habszivacs szűrő cseréje

1. Vegye ki a portartályt és nyissa fel a fedelét. Vegye ki a durva szűrőt, az elhasznált oldott habszivacs szűrőt és a HEPA szűrőt.
2. Tegyen be a fedélbe új HEPA szűrőt, új habszivacs szűrőt, majd a durva szűrőt. A durva szűrőt enyhén nyomja meg, míg egy kattánást hall. Ez jelzi, hogy a durva szűrő megfelelően rögzítve van.
3. A portartály fedelét zárja be. Kissé nyomja meg a fedelet, míg meg nem hallja a zár kattánását. Ez jelzi, hogy a fedél megfelelően le van zárva.



Megjegyzés:

A HEPA és a habszivacs szűrőt mindig egyszerre cserélje ki.



Az oldalsó kefe cseréje

A forgókefék a használat során lehasználódnak. Bizonyos idő után a használt keféket újakra kell lecserélni. Új kefék rendelésével kapcsolatban keresse eladóját vagy egy szakszervizt.

1. Egy csavarhúzóval lazítsa meg az oldalsó forgókefe csavarját.
2. Az elhasználotott oldalsó forgókefét felfelé húzva távolítsa el porszívóból.
3. Helyezze be az új oldalsó forgókefét a robotporszívóba, és rögzítse a csavarral.

A TÖLTŐALAPZAT TISZTÍTÁSA

A töltőalapot tisztítása

A gyűjtőállomás külső felületét puha, száraz ronggyal törölje le.

Az érzékelők tisztítása

- A töltőalapon található érzékelők fontosak biztonságos működéshez. Ezért fontos, hogy rendszeresen tisztítsa és jó állapotban tartsa őket.
- Az infravörös érzékelőket és a töltőérintkezőket száraz, puha ronggyal vagy fültisztító pálcikával törölje meg.

AZ AKKUMULÁTOR CSERÉJE

A csereakkumulátor modellel megnevezése: SRX 3101

Ha ki kell cserélnie az akkumulátort, a következő módon járjon el:

1. Győződjön meg róla, hogy a robotporszívó a  gombbal ki van kapcsolva. A robotporszívót fordítsa fejfelé lefelé.
2. Egy csavarhúzóval oldja ki az akkumulátor fedelének csavarjait, távolítsa el a fedelet, és óvatosan vegye ki az akkumulátort.
3. Válassza le az akkumulátor csatlakozóját, és vegye ki az akkumulátort a porszívó belsejéből.
4. Csatlakoztassa az új akkumulátort, és tegye be. Az akkumulátor csatlakoztatását csak egyféle módon lehet végrehajtani. A csatlakozó kódolva van, és nem lehet megfordítani.
5. Tegye vissza az alsó borítást, és a csavarokkal rögzítse. A porszívót fordítsa üzemi helyzetbe.
6. Tegye a porszívót a töltőalapzatba, és töltsse fel teljesen az akkumulátort.



Megjegyzés:

A robotporszívót behelyezett akkumulátorral forgalmazzák.

HOSSZÚTÁVÚ TÁROLÁS

- Amennyiben a porszívót hosszabb ideig nem fogja használni, a következő lépéseket hajtsa végre:
- Tisztítsa meg a porszívót a TISZTÍTÁS ÉS KARBANTARTÁS fejezet szerint.
- A gyűjtőállomást válassza le az elektromos hálózatról. A porszívót a tartozékaival együtt száraz, tiszta és hűvös helyen tárolja.
- A beépített akkumulátor élettartamának meghosszabbítása érdekében az akkumulátort 3 havonta töltsse fel.
- A távirányítóból vegye ki az elemeket.



HIBAELHÁRÍTÁS

Probléma	Ok	Megoldás
A porszívó nem töltődik.	A töltőérintkezők nem érintkeznek.	Győződjön meg róla, hogy a porszívó és a töltőalappal érintkezői egymáshoz érnek.
	A töltőalappal nincs csatlakoztatva a tápellátáshoz.	A hálózati adaptert csatlakoztassa az elektromos aljzathoz és hagyja állandóan csatlakoztatva a töltőalappal.
A porszívó egy helyben áll, mert elakadt.	A porszívó beleakadt egy földön lévő drótbá/kábelbe, függönybe vagy más tárgyba a szőnyegen.	A porszívó mindig megpróbál magától kiszabadulni, ennek ellenére javasolt kézzel kiszabadítani.
A porszívó a takarítás befejezése nélkül visszatért a töltőalappalra.	A porszívó úgy érzékelte, hogy az akkumulátor töltöttségi állapota alacsony, és a töltéshez automatikusan megkereste a töltőalappal.	Ez normális jelenség. Várja meg, míg a porszívó feltöltődik.
A távirányító nem működik. (Az ajánlott hatótávolság 5 m.)	Lemerültek az elemek.	Cserélje ki az elemeket a távirányítóban.
	A porszívó szinte teljesen lemerült.	Várja meg, míg a porszívó feltöltődik.
	A porszívó vevő- vagy a távirányító adóegységét valami blokkolja vagy szennyezett.	Törölje le a vevő- és az adóegységet egy tiszta ronggyal.
	A távirányító jeleit egy közelben lévő készülék zavarja.	Ne használja a porszívó távirányítóját más infravörös jelet használó készülék közelében.
A működésben lévő porszívó egyes helyeket kihagy, össze-vissza halad, visszafordul, vagy úgy tűnik, hogy folyamatosan ugyanazokat a helyeket porszívózza.	A padló túl síma, a középső kerék csúszik a padlón, a porszívó túl hosszú szálú szőnyegen van, vagy alacsony akadályokon, padlóleceken, küszöbökön keresztül halad át, és ez befolyásolja a takarítási területtel kapcsolatos döntéseit.	Javasoljuk, hogy csukja be az egyes helyiségek ajtaját, és külön-külön takarítsa őket. A porszívó olyan funkcióval rendelkezik, amely automatikusan azonosítja az egyes helyiségeket. Visszatér a kiindulási pontra.
	A padlót viasszal kezelték és kifényesítették, vagy nagyon síma, ami csökkenti a kerekek és a padló közötti súrlódást.	A viasszal való kezelés után a padlót tisztítsa meg.
	A padlón lévő vezetékek, idegen tárgyak befolyásolják a porszívó működését.	Mielőtt a porszívót bekapcsolja, fontos a padlóról eltávolítani a vezetékeket, papucsokat, játékokat, és minden idegen tárgyat, hogy csökkentse az akadályok számát, amelyeket a porszívónak kerülnie kell.
A takarítás befejezése után a padlón szennyeződések maradnak.	A középső forgókefét valami blokkolta.	Tisztítsa meg a középső forgókefét, és tegye a porszívót egy nyitott térbe.
	Az oldalsó forgókefét valami blokkolta.	Tisztítsa meg az oldalsó forgókefét, és tegye a porszívót egy nyitott térbe.
	A 2 az 1-ben kombinált portartály nincs megfelelően betéve a robotporszívóba.	Tegye be a 2 az 1-ben kombinált portartályt a robotporszívóba.
	A portartály megtelt, a HEPA szűrő eldugult, vagy a középső forgókefe szennyezett.	Újítsa ki a portartályt, tisztítsa meg a HEPA szűrőt és a középső forgókefét.
A porszívót nem lehet bekapcsolni.	Az akkumulátor lemerült.	Töltse fel teljesen az akkumulátort.
A porszívónak gondot okoz a mozgás a padlón.	Az első kerék elakadt.	Tisztítsa meg az első kereket, és tegye a porszívót egy nyitott térbe.
A porszívó megkeresi a töltőalappal, de nem parkol be.	A töltőalappal valami eltortasolja vagy túl messze van; nincs a tápellátáshoz csatlakoztatva; a mopartó idegen tárgyba akadt vagy a mop feltekeredett.	Helyezze a töltőalappal egy szabad térbe, a robotporszívót tegye a közelébe és kapcsolja be; az adaptert csatlakoztassa a hálózati aljzathoz; tisztítsa meg a mopartót és simítsa ki a mopot.
A porszívó furcsán működik.	Belső hiba.	Kapcsolja ki, majd ismét be porszívót, és indítsa el. Ha a probléma megismétlődik, kapcsolja ki a készüléket és forduljon szakszervízhez.
Takarítás közben furcsa zajok hallatszanak.	A középső forgókefébe, az oldalsó forgókefébe, vagy a középső kerékbe idegen tárgy akadt.	Kapcsolja ki a porszívót és távolítsa el az idegen tárgyat.
A viztartály nem adagol vizet a mopra, vagy csak keveset.	A viztartályban nincs elég víz; a mop túl piszkos; a mopartó nincs betéve.	Töltse fel vízzel a viztartályt; tisztítsa meg a mopot; tegye be megfelelően a mopartót.
A viztartály túl sok vizet adagol.	A viztartály nincs a helyén; a vízadagolás szabályozója maximumra van állítva.	Ellenőrizze, megfelelően van-e betéve a viztartály; módosítsa a vízadagolást.

HIBAÜZENETEK

LED kijelző		Jelentés	Megoldás
Pirosan világit.	Egy sípolás	Az oldalsó kerék blokkolva van.	Távolítsa el a blokkolás okát.
	Két sípolás	Az oldalsó forgókefét valami blokkolta.	Távolítsa el a blokkolás okát.
	Három sípolás	A szívónyílást idegen tárgy zárja el.	Tisztítsa meg a szívónyílást.
	Négy sípolás	A forgókefe blokkolva van.	Távolítsa el a blokkolás okát.
Pirosan villog.	Két sípolás	A lökhárító blokkolva van.	Távolítsa el a blokkolás okát. Tolja a kezét a jobb, bal oldalra, illetve a lökhárító közepére, hogy megbizonyosodjon arról, hogy megfelelően működik.
	Három sípolás	Az érzékelők piszkosak, vagy a porszívót sötét padlóra vagy sötét helyiségbe helyezte.	Tisztítsa meg az érzékelőket, helyezze át a porszívót egy világosabb padlóra vagy egy jobban megvilágított helyiségbe.
	Négy sípolás	Alacsony töltöttség.	Várja meg, míg a porszívó feltöltődik.

MŰSZAKI ADATOK

Robotporszívó

A robotporszívó energiafogyasztása15 V egyenirányú áram 0,8 A
Névleges teljesítmény28 W
AkkumulátorLi-Ion/10,8 V/2600 mAh
Méret (átmérő x magasság)306 x 73,5 mm
Súly2,5 kg
Üzemelési idő egy feltöltéssel100 perc
A portartály úrtartalma250 ml
A víztartály úrtartalma200 ml

Hálózati adapter

Névleges feszültségtartomány100–240 V-
Névleges frekvencia50–60 Hz
Kimenet15 V egyenirányú áram 0,8 A

Töltőlapzat

Bemeneti feszültség15 V egyenirányú áram 0,8 A
Kimeneti feszültség15 V egyenirányú áram, 0,8 A
Névleges teljesítmény15 W
Méret146x131x75 mm

A gyártó neve:	FAST ČR, a.s. U Sanitánu 1621 CZ-251 01 Říčany
A modell azonosító márkája	Adapter SRV 4550WH-hoz
Bemeneti feszültség	100–240 V-
Bemeneti frekvencia	50–60 Hz
Kimeneti feszültség	15 V
Kimeneti áram	0,8 A
Kimeneti teljesítmény	12 W
Terhelés nélküli energiafogyasztás	0,131 W

A szöveg és műszaki paraméterek változtatásának joga fenntartva.

Eredeti fogyóeszközök

SRX 3104	HEPA szűrő
SRX 3103	Oldalsó forgó kefe
SRX 3102	Mop



A készülék csak háztartási használatra készült. A készülék nem való kültéri használatra.



Áramütés ellen védelem szintje:
II. osztály – Az áramütés elleni védelmet kettős vagy megerősített szigetelés biztosítja.



Ez a jel azt jelzi, hogy a készüléket tilos használni, ha a csatlakozódugó sérült.

AKKUMULÁTOR MEGSEMMISÍTÉSE



A termék megsemmisítése vagy a megadott gyűjtőhelyen történő leadása előtt gondoskodni kell az akkumulátor eltávolításáról. Az akkumulátor kivétele előtt a porszívót be kell kapcsolni, és meg kell várni, míg lemerül. Az akkumulátor környezetre káros anyagokat tartalmaz, ezért ne dobja a többi háztartási hulladék közé. Megfelelő megsemmisítéséről az illetékes gyűjtőhely gondoskodik.

A HASZNÁLT ELEMEK MEGSEMMISÍTÉSE



Az elemek az élő környezetre káros anyagokat tartalmaznak, ezért ne dobja őket a többi kommunális hulladék közé. A használt elemeket a megfelelő ártalmatlanítás érdekében vigye vissza a visszavételre kijelölt helyekre.

A SENCOR ezúton kijelenti, hogy az SRV 4550WH típusú rádióberendezés megfelel a 2014/53/EU irányelvnek. Az EU megfelelőségi nyilatkozat teljes szövege rendelkezésre áll a www.sencor.eu weboldalon.

PL Odkurzacz automatyczny

Istotne wskazówki dotyczące bezpieczeństwa

PROSIMY UWAŻNIE PRZECZYTAĆ I ZACHOWAĆ NA PRZYSZŁOŚĆ.

- Z niniejszego urządzenia mogą korzystać dzieci w wieku od 8 lat oraz osoby o obniżonych zdolnościach fizycznych, percepcyjnych i umysłowych lub niewielkim doświadczeniu i wiedzy, o ile jest nad nimi sprawowany nadzór lub zostały one pouczone o korzystaniu z urządzenia w bezpieczny sposób i zdają sobie sprawę z ewentualnego niebezpieczeństwa.
- Dzieciom nie wolno bawić się urządzeniem. Dzieci nie powinny wykonywać czyszczenia i konserwacji realizowanej przez użytkownika bez nadzoru.
- Jeśli zasilacz sieciowy lub stacja ładująca są uszkodzone, należy zlecić ich wymianę wykwalifikowanemu punktowi serwisowemu, aby uniknąć niebezpiecznej sytuacji. Nie wolno używać urządzenia z uszkodzonym zasilaczem sieciowym lub stacją ładującą.
- Przed przystąpieniem do czyszczenia lub konserwacji należy odłączyć urządzenie od gniazdka elektrycznego i wyłączyć je wyłącznikiem głównym.
- Urządzenie może być używane wyłącznie ze stacją ładującą i zasilaczem sieciowym dostarczonymi wraz z urządzeniem.



OSTRZEŻENIE:

Nie używaj stacji ładującej ani zasilacza sieciowego do ładowania akumulatorów lub urządzeń, które nie są do tego przeznaczone. Zasilacz sieciowy należy podłączać wyłącznie do gniazda ze stykiem ochronnym.

Bezpieczeństwo elektryczne

- Przed podłączeniem zasilacza do gniazda sieciowego upewnij się, że napięcie wejściowe podane na tabliczce znamionowej jest zgodne z napięciem elektrycznym w gniazdku.
- Zasilacz sieciowy należy podłączać wyłącznie do gniazda z uziemieniem. Nie używaj przedłużaczy.
- Nie wolno odłączać zasilacza sieciowego od gniazda ciągnąc za niego. Mogłoby dojść do uszkodzenia zasilacza lub gniazda. Zasilacz sieciowy należy odłączać ciągnąc za wtyczkę.
- Nie kładź przewodu zasilacza na ostrych przedmiotach. Upewnij się, że przewód nie zwisa ponad krawędzią stołu ani nie dotyka rozgrzanej lub gorącej powierzchni.
- Utrzymuj zasilacz sieciowy i jego przewód zasilający w stanie suchym.
- Nie podłączaj ani nie odłączaj przewodu zasilacza od gniazda sieciowego mokrymi rękami.
- Nie należy narażać elektronicznych części odkurzacza automatycznego ani jego akumulatora. Nie zawieraj one żadnych elementów, które mogą być naprawiane przez użytkownika. Serwisowanie należy powierzyć wykwalifikowanym osobom.
- Aby nie dopuścić do ewentualnego porażenia prądem elektrycznym, nie spryskuj odkurzacza ani jego zasilacza sieciowego wodą ani nie zanurzaj go do wody lub innej cieczy.
- Nie używaj odkurzacza automatycznego, który nie działa prawidłowo, jeśli został uszkodzony lub zanurzony w wodzie.
- Aby uniknąć ryzyka porażenia prądem, nie należy samodzielnie naprawiać ani modyfikować odkurzacza automatycznego. Wszelkie naprawy należy powierzyć autoryzowanemu serwisowi. Manipulowanie przy odkurzaczu automatycznym w okresie gwarancyjnym naraża użytkownika na utratę świadczeń gwarancyjnych.
- Każdorazowo przed przystąpieniem do czyszczenia lub konserwacji odłącz odkurzacza robota od gniazda zasilania i wyłącz go za pomocą głównego wyłącznika.

Bezpieczeństwo użytkowania

- Niniejszy odkurzacz automatyczny jest przeznaczony do użytku w domach, biurach i podobnych miejscach. Nie korzystaj z niego w środowisku przemysłowym albo na zewnątrz.
- Odkurzacz automatyczny nie jest przeznaczony do odsysania wody, dlatego nie może być używany w wilgotnych lub mokrych pomieszczeniach, na przykład pralniach, łazienkach albo wokół basenu. Kontakt z wilgocią spowoduje zniszczenie wewnętrznego sprzętu elektronicznego odkurzacza.
Nie używaj odkurzacza automatycznego do odkurzania:
 - żarzących się papierosów, palących się lub żarzących przedmiotów, zapalek lub popiołu;
 - wody i innych płynów;
 - ostrych przedmiotów, jak np. okruchów, igieł, szpilek itp.;
 - mąki, tynku i innych materiałów budowlanych;
 - większych kawałków papieru lub torebek plastikowych, które mogą łatwo zablokować otwór ssący.
- Nie wystawiaj odkurzacza na bezpośrednie działanie promieni słonecznych i nie umieszczaj go w pobliżu otwartego ognia lub urządzeń wytwarzających ciepło.
- Nie używaj odkurzacza automatycznego na wąskich, podwyższonych powierzchniach, takich jak stół, szafka itp. Jeśli odkurzacz nie będzie miał wystarczająco dużo miejsca do manewrowania, może spaść i ulec uszkodzeniu.
- Odkurzacz należy używać wyłącznie z oryginalnymi akcesoriami producenta.
- Przed użyciem odkurzacza automatycznego należy upewnić się, że filtr przeciwpylotowy jest prawidłowo zainstalowany w pojemniku na kurz.
- Przed uruchomieniem odkurzacza automatycznego należy upewnić się, że drzwi wejściowe do mieszkania lub domu są zamknięte. Usuń z podłóg ubrania, papier, zabawki, kable sieciowe lub przedłużacze i inne przedmioty, które mogłoby zostać wciągnięte lub wkręcone do odkurzacza. Podnieś zasłony i firany, które sięgają do podłogi, aby zapobiec ich wciągnięciu przez odkurzacz.
- Nie umieszczaj żadnych przedmiotów na robocie odkurzającym, nie wspinaj się na niego ani nie siadaj na nim.
- Podczas korzystania z odkurzacza automatycznego należy uważać na dzieci i zwierzęta.
- Upewnij się, że otwory wylotowe powietrza nie są zakryte lub otwór ssący nie jest zablokowany podczas pracy odkurzacza automatycznego. W przeciwnym razie odkurzacz automatyczny może ulec uszkodzeniu.
- Przestrzegaj wskazówek podanych w niniejszej instrukcji dotyczących czyszczenia i konserwacji.



PL Odkurzacz automatyczny

Instrukcja obsługi

- Dziękujemy, że wybrali Państwo produkt marki SENCOR i mamy nadzieję, że będą Państwo z niego zadowoleni.
- Przed użyciem tego urządzenia prosimy o dokładne zaznajomienie się z niniejszą instrukcją, nawet jeżeli używają Państwo produktu podobnego typu. Prosimy korzystać z urządzenia tylko tak, jak jest to opisane w instrukcji użytkownika. Instrukcję należy zachować do ewentualnego zastosowania w przyszłości.
- Co najmniej w okresie obowiązywania rękopmi lub gwarancji zalecamy przechowywać oryginalne opakowanie transportowe, opakowanie, dowód zakupu i potwierdzenie zakresu odpowiedzialności sprzedawcy lub kartę gwarancyjną. W razie konieczności wysyłki zalecamy zapakować urządzenie do oryginalnego pudełka.







OPIS ODKURZACZA AUTOMATYCZNEGO

- | | |
|---|--|
| A1 Przycisk  (włączanie i wyłączanie automatycznego sprzątnięcia) | A11 Akumulator (znajduje się pod pokrywą) |
| A2 Przycisk  do wysyłania odkurzacza do stacji ładującej | A12 Szczotka obrotowa |
| A3 Kontrolka Wi-Fi | A13 Filtr gruby |
| A4 Czujniki podczerwieni | A14 Filtr HEPA |
| A5 Czujniki zapobiegające upadkom | A15 Pokrywa otworu zbiornika wody |
| A6 Kółka jezdne | A16 Przycisk zwolnienia pojemnika na kurz |
| A7 Kombinowany pojemnik na kurz ze zbiornikiem na wodę 2 w 1 | A17 Pokrywa pojemnika na kurz |
| A8 Styki ładowania | A18 Pojemnik na kurz |
| A9 Przednie koło obrotowe | A19 Zbiornik na wodę |
| A10 Boczne szczotki obrotowe | A20 Blokada pokrywy pojemnika na kurz |
| | A21 Wkład do mopa |
| | A22 Uchwyt mopa |

OPIS STACJI ŁADUJĄCEJ

- | | |
|------------------------------|---|
| B1 Wskaźnik ładowania | B3 Złącze przyłączeniowe zasilacza |
| B2 Styki ładowania | |

OPIS PILOTA ZDALNEGO STEROWANIA

- | | |
|--|---|
| C1 Przycisk  regulacji mocy ssania | C5 Przycisk  uruchomienia trybu mopowania |
| C2 Przyciski kierunkowe do przesuwania odkurzacza w przód/tył/lewo/prawo | C6 Przycisk  rozpoczęcia automatycznego sprzątnięcia/zatrzymania sprzątnięcia |
| C3 Przycisk  uruchomienia lokalnego sprzątnięcia | C7 Przycisk  uruchomienia sprzątnięcia wzdłuż ścian |
| C4 Przycisk  powrotu do stacji ładowania | C8 Przycisk  uruchomienia/resetowania Wi-Fi |

ZAWARTOŚĆ OPAKOWANIA

Odkurzacz automatyczny
Stacja ładująca
Pilot zdalnego sterowania
Uchwyt wkładu do mopowania
Wkład do mopowania (3 szt.)
Filtr HEPA (2 szt.: 1 szt. zainstalowany w odkurzaczu; 1 szt. zapasowy filtr HEPA)
Boczna szczotka obrotowa (4 szt.: 2 szt. zainstalowane w odkurzaczu; 2 szt. zapasowa boczna szczotka obrotowa)
Zasilacz sieciowy
Szczoteczka do czyszczenia
Baterie AAA do pilota zdalnego sterowania (2 szt.)

ZASTOSOWANIE ORAZ WŁAŚCIWOŚCI ODKURZACZA AUTOMATYCZNEGO

- Odkurzacz automatyczny jest przeznaczony do czyszczenia lub wszystkich rodzajów twardych podłóg, takich jak drewniane lub

laminowane podłogi pływające, płytki, winyl itp. oraz dywany o niskim włosiu. Podczas czyszczenia skutecznie łączy różne trasy, aby osiągnąć optymalne czyszczenie całej powierzchni podłogi.

- Otwór ssący skutecznie usuwa włosy, sierść zwierząt itp. Boczna szczotka obrotowa wymiata brud z trudno dostępnych miejsc wzdłuż ścian i mebli oraz z narożników. Zmotoryzowane gumowe kółka chronią wrażliwe podłogi przed zarysowaniami i mogą pokonywać sztywne przejściowe o wysokości do 1,6 cm oraz wykładziny dywanowe o wysokości do 1,6 cm.
- Amortyzowany zderzak umożliwi odkurzaczowi dotarcie do przeszkody w sposób amortyzowany i skuteczne czyszczenie wokół niej. Czujniki podczerwieni w przednim zderzaku zapobiegają kolizji robota odkurzającego z przeszkodami. Dolne czujniki upadku odkurzacza zapewniają bezpieczną pracę w pomieszczeniach ze schodami.
- Aby zapewnić wygodną obsługę, istnieje pilot, który umożliwi włączanie i wyłączanie odkurzacza, przełączanie w automatyczny tryb sprzątnięcia, wybór trybu pracy lub wysyłanie robota odkurzającego do stacji ładującej.
- Odkurzacz jest wyposażony w funkcję GYRO MAPPING (orientacja w przestrzeni), która może rozpoznać geometrię przestrzenną pomieszczeń, w których sprząta, dzięki czemu odkurzacz czyści podłogę bardziej efektywnie. Funkcja ta jest wbudowana i nie można na nią w żaden sposób wpływać.

TRYBY SPRZĄTANIA ODKURZACZA AUTOMATYCZNEGO

Automatyczne sprzątnięcie

Jest to główny program odkurzacza. Jest to inteligentny program, który wybiera najbardziej wydajną trasę, aby odkurzyć maksymalny obszar. Po zakończeniu odkurczania jest wyłączany, a odkurzacz szuka stacji ładującej i parkuje w niej.

Tryb lokalnego sprzątnięcia

Robot odkurzający skutecznie posprząta obszar o średnicy około 1 m, gdy odkurzy od środka i obróci się spiralnie na zewnątrz, a następnie z powrotem do środka. Jest to bardzo skuteczne sprzątnięcie określonego obszaru o zwiększonej siłce ssania.

Tryb sprzątnięcia wzdłuż ściany

Odkurzacz automatyczny będzie odkurzał wzdłuż ścian, nóg mebli itp.



Uwaga:

Przed uruchomieniem odkurzacza należy zawsze upewnić się, że jest on w pełni naładowany, a z jego otoczenia usunięto przeszkody, przedmioty, kable itp.

PRZYGOTOWANIE ODKURZACZA AUTOMATYCZNEGO

Wyjmij odkurzacz automatyczny oraz wszystkie akcesoria z opakowania. Sprawdź, czy wszystkie części zostały usunięte.

Sprawdź, czy robot odkurzający lub jego akcesoria nie są uszkodzone. Usuń folie ochronne i etykiety reklamowe z odkurzacza i wszystkich akcesoriów.

Instalacja bocznych szczotek obrotowych

Boczne szczotki obrotowe są przeznaczone do gładkich powierzchni podłogowych i zapewniają skuteczne sprzątnięcie w kątach, wzdłuż ścian i wokół mebli.

Odwróć odkurzacz spodem do góry. Zamontuj szczotki obrotowe na przeznaczonych do nich trzpieniach i przykręć je śrubokrętem. Obróć odkurzacz z powrotem.

Jeśli odkurzacz będzie używany do czyszczenia pomieszczeń, w których znajdują się dywany, należy zdemontować szczotki obrotowe. Przy demontażu wykonaj podane czynności w odwrotnej kolejności.



KOMBINOWANY POJEMNIK NA KURZ ZE ZBIORNIKIEM NA WODĘ 2 V 1

Połączony pojemnik na kurz ze zbiornikiem na wodę umożliwia jednocześnie odkurzanie i wycieranie podłogi. Odkurzacz automatyczny odkurza brud i kurz z podłogi, a następnie wyciera je. W zależności od przeznaczenia odkurzacza automatycznego, do zbiornika należy włąć wodę i zamocować uchwyt z wkładem do mopowania.

Używanie odkurzacza automatycznego wyłącznie do odkurzania

1. Jeśli odkurzacz automatyczny będzie używany wyłącznie do odkurzania, przed jego użyciem należy upewnić się, że pojemnik na kurz jest włożony do odkurzacza i jest pusty.
2. W celu wyjęcia pojemnika na kurz, naciśnij przycisk do wyjęcia pojemnika i wujmij pojemnik z odkurzacza – patrz rysunek **D1**.
3. Włóż pojemnik na kurz do odkurzacza automatycznego z pokrywą pojemnika na kurz skierowaną do góry i wylotem skierowanym na zewnątrz - patrz Rysunek **D1**. Lekko popchnij pojemnik do tyłu, aż usłyszysz kliknięcie. Oznacza to, że pojemnik jest prawidłowo zamocowany w odkurzaczu.

Używanie odkurzacza automatycznego do odkurzania i mopowania podłogi

Aby używać odkurzacza automatycznego do jednoczesnego odkurzania i wycierania podłogi, należy napełnić zbiornik wodą i przymocować uchwyt z wkładem do mopa do dolnej części zbiornika.

1. Wujmij pojemnik na kurz z odkurzacza automatycznego, naciskając przycisk wyjmowania pojemnika i wyciągając pojemnik z odkurzacza - patrz rysunek **D1**.
2. Poluzuj pokrywę zbiornika wody i wlej czystą wodę przez otwór w zbiorniku wody - patrz rysunek **D2**.



Uwaga:

Do mycia zalecamy użycie tylko czystej wody. Jeśli użyjesz środka czyszczącego, może się on spienić i sprawić, że woda będzie kapać na pokrywę lub powodować smugi na podłodze po wyschnięciu.

1. Na uchwyt załóż wkład do mopowania – patrz rysunek **D3**. Zaleca się namoczenie i delikatne wyciśnięcie wkładu przed jego założeniem. Przyspieszy to proces namaczania i późniejszego wycierania podłogi.
2. Zamknij dokładnie osłonę i włóż do odkurzacza tak, aby pokrywa pojemnika na kurz była skierowana do góry a wylot był skierowanym na zewnątrz - patrz rysunek **D1**. Lekko dociśnij pojemnik do tyłu, aż usłyszysz kliknięcie. Oznacza to, że pojemnik jest prawidłowo zamocowany w odkurzaczu.
3. Obróć robot odkurzający spodem do góry i umieść uchwyt z wkładem mopującym na pojemniku tak, aby kotki na uchwyście pasowały do otworów w pojemniku – patrz rysunek **D4**. Lekko dociśnij pojemnik do tyłu, aż usłyszysz kliknięcie. Sygnalizuje to prawidłowe zamocowanie uchwyty z tuleją mopa.



Ostrzeżenie:

Nie używaj odkurzacza automatycznego do odkurzania i wycierania dywanów, chodników itp. Przed odkurzaniem dywanów należy zdjąć uchwyt mopa.

LOKALIZACJA STACJI ŁADUJĄCEJ

- Stacja ładująca służy do automatycznego ładowania akumulatora i odkurzacz musi mieć do niej dobry dostęp.
- Umieść stację ładującą przy ścianie na twardej, poziomej i suchej powierzchni w zasięgu gniazdzka sieciowego – patrz rysunek **E**. Upewnij się, że w promieniu 1 m w lewo i w prawo oraz 2 m przed stacją nie ma schodów ani przeszkód, które uniemożliwiłyby odkurzaczowi znalezienie stacji i zaparkowanie w niej.
- Podłącz złącze zasilacza sieciowego do gniazda stacji ładującej i podłącz wtyczkę do gniazda sieciowego. Umieść przewód zasilający tak, aby nie zaplątał się w obracające się szczotki odkurzacza.
- Jeśli odkurzacz nie będzie używany przez dłuższy czas, należy odłączyć stację ładującą od gniazdzka sieciowego i przechowywać ją w suchym, czystym i chłodnym miejscu.

ŁADOWANIE ODKURZACZA AUTOMATYCZNEGO

- Odkurzacz można ładować w stacji ładującej, którą odkurzacz automatycznie znajdzie po zakończeniu sprzątania.

Pierwsze ładowanie odkurzacza

- Odkurzacz automatyczny musi być w pełni naładowany przed pierwszym użyciem. Odkurzacz automatyczny może ładować się do 12 godzin.
- Chwyć odkurzacz i ręcznie wtóż go do stacji ładującej tak, aby styki ładowania na spodzie odkurzacza były połączone ze stykami ładowania stacji ładującej. Po podłączeniu styków rozpoczyna się proces ładowania.



Ładowanie automatyczne

- Odkurzacz automatyczny korzysta z funkcji automatycznego ładowania po zakończeniu każdego czyszczenia i po wykryciu niskiego poziomu naładowania akumulatora podczas pracy. Następnie odkurzacz będzie aktywnie poszukiwał stacji ładującej. Dlatego ważne jest, aby był on zawsze podłączony do źródła zasilania i był swobodnie dostępny dla odkurzacza.
- Odkurzacz automatyczny można również wystać do ładowania, naciskając przycisk na pilocie zdalnego sterowania. W takim przypadku praca odkurzacza zostanie zatrzymana. Odkurzacz znajdzie stację ładującą.
- Po zaparkowaniu w stacji ładującej rozpocznie się cykl ładowania. Pełne naładowanie zajmuje około 4 do 6 godzin. Rzeczywisty czas ładowania zależy od stanu akumulatora w momencie rozpoczęcia ładowania.
- Pełne naładowanie zapewnia do 100 minut pracy (ustawienie niskiej mocy siania).
- Jeśli styki ładowania zostaną rozłączone podczas cyklu ładowania, odkurzacz odsunie się od podstawy i zaparkuje w niej z powrotem, aby wznowić proces ładowania, chyba że przeszkodzi mu to uniemożliwić.
- Jeśli nastąpi przerwa w zasilaniu, cykl ładowania zostanie przerwany i wznowiony po przywróceniu zasilania.
- Jeśli maksymalny prąd ładowania zostanie przekroczony, proces ładowania zostanie automatycznie przerwany.
- Jeśli odkurzacz automatyczny zostanie całkowicie rozładowany, np. z powodu niemożności zlokalizowania lub zaparkowania w stacji ładującej, należy go umieścić w niej ręcznie.

STEROWANIE ZA POMOCĄ PRZYCISKU NA ODKURZACZU

- Przyciski na odkurzaczu robota służy do podstawowego sterowania. Zaawansowane sterowanie możliwe jest przez pilota lub z poziomu sterowania w aplikacji.

Włączanie/wyłączanie odkurzacza automatycznego

- Naciśnij i przytrzymaj przycisk  przez 3 sekundy, aby włączyć odkurzacz automatyczny. Odkurzacz automatyczny przełączy się w tryb gotowości.
- Naciśnij i przytrzymaj przycisk  przez 3 sekundy, aby wyłączyć odkurzacz automatyczny.





Uwaga:

Nie jest możliwe wyłączenie odkurzacza automatycznego podczas ładowania.

Rozpocznij automatyczne sprzątnięcie

Naciśnij przycisk , aby rozpocząć automatyczne sprzątnięcie.

Przerwa w sprzątnięciu

Jeśli naciśniesz krótko przycisk podczas pracy odkurzacza , praca urządzenia zostaje przerwana. Przez ponowne krótkie naciśnięcie przycisku  przywróci się jego działanie.

Wysyłanie do stacji ładującej

Jeśli chcesz wysłać odkurzacz do stacji ładującej, naciśnij przycisk  na odkurzaczu. Robot odkurzający przerwie czyszczenie i zaparkuje w stacji ładującej.





STEROWANIE ZA POMOCĄ PILOTA

- Naciśnij zatrzask osłony z tyłu pilota zdalnego sterowania, aby ją poluzować i zdejmij osłonę.
- Włóż 2 baterie AAA (1,5 V) do pilota zdalnego sterowania. Podczas wkładania baterii należy przestrzegać prawidłowej biegunowości, która jest oznaczona wewnątrz komory baterii. Zakład i zatrzasknij osłonę.
- Jeśli baterie są rozładowane, wymień je na nowe. Nie należy łączyć ze sobą różnych typów baterii lub baterii starych i nowych.
- Zasięg sygnału zdalnego sterowania wynosi około 6 m.
- Podczas wymiany baterii należy najpierw wyjąć zużyte baterie, a następnie włożyć nowe.



Uwaga:

Nigdy nie należy łączyć zużytych i nowych baterii lub baterii różnych typów.

Rozpoczęcie sprzątkania

- Naciśnij przycisk aby rozpocząć automatyczne sprzątkanie.
- Naciśnij przycisk aby rozpocząć automatyczne sprzątkanie lokalne.
- Naciśnij przycisk aby rozpocząć sprzątkanie wzdłuż ścian.
- Robot odkurzający uruchomi się i rozpocznie odkurzanie. Po zakończeniu sprzątkania odkurzanie zostaje wyłączone, a odkurzacz szuka stacji ładującej i parkuje w niej w celu naładowania.
- Jeśli odkurzacz wykryje niski stan naładowania podczas czyszczenia, przerwie czyszczenie i zlokalizuje stację ładującą w celu naładowania.

Przerwa w sprzątkaniu

- Podczas pracy odkurzacza naciśnij przycisk, aby zatrzymać jego praca zostanie zatrzymana. Ponowne naciśnięcie przycisku spowoduje wznowienie pracy.

Ręczne zakończenie sprzątkania

- Jeśli chcesz zakończyć sprzątkanie wcześniej, naciśnij przycisk , odkurzacz zatrzyma się, zakończy sprzątkanie, znajdzie stację ładującą i zaparkuje w niej.

Uruchamianie mopowania

- Upewnij się, że uchwyt wraz z wkładem do mopowania jest przymocowany do odkurzacza a w zbiorniku jest woda.
- Naciśnij przycisk a rozlegnie się sygnał dźwiękowy wskazujący intensywność czyszczenia mopem (jedno naciśnięcie: niska intensywność; dwa naciśnięcia: normalna intensywność; trzy naciśnięcia: wyłączony). Tryb mopowania jest włączony.
- Jeśli ponownie naciśniesz przycisk i nie rozlegnie się sygnał dźwiękowy, tryb czyszczenia mopem zostanie zakończony.

Regulacja mocy ssania

- Dostosuj moc ssania do rodzaju okładziny podłogowej i stopnia zabrudzenia.
- Naciskaj ponownie przycisk aby ustawić żądaną moc ssania od najmniejszej do najwyższej.

Ruch automatycznego odkurzacza

- Przyciski kierunkowe służą do ręcznego przesuwania robota odkurzającego. Ważne jest jednak, aby odkurzacz automatyczny nie pracował.
- Przycisk służy do poruszania się do przodu.
- Przycisk służy do obracania robota odkurzającego o 180°.
- Przycisk służy do obracania robota odkurzającego o 90° w lewo i przesuwania go w lewo.
- Przycisk służy do obracania robota odkurzającego o 90° w prawo i przesuwania go w prawo.

STEROWANIE ZA POMOCĄ APLIKACJI MOBILNEJ

- Ten odkurzacz automatyczny może być sterowany za pomocą aplikacji Sencor HOME.
- Pobierz aplikację na swój smartfon, zarejestruj się i steruj robotem odkurzającym za pomocą aplikacji.



Jeśli masz już zainstalowaną aplikację, dodaj odkurzacz automatyczny do swoich urządzeń. Usługi lokalizacyjne muszą być włączone dla funkcji Bluetooth w telefonie komórkowym.

Dodawanie odkurzacza automatycznego do listy urządzeń przez Bluetooth

Odkurzacz automatyczny można dodać do aplikacji Sencor HOME, parując go przez Bluetooth.

- Włącz Bluetooth w telefonie komórkowym.
- Włącz odkurzacz automatyczny.
- Otwórz aplikację i kliknij ikonę "+" na stronie głównej aplikacji.
- Samo urządzenie będzie oferować opcje "Nie dodawaj/Przejdź do dodawania".
- Kliknij "Przejdź do dodawania", a aplikacja automatycznie poprowadzi Cię przez proces dodawania.



Uwaga:

Jeśli połączenie Bluetooth nie powiedzie się lub nie jest możliwe, upewnij się, że między telefonem a odkurzaczem automatycznym nie ma żadnych przeszkód i że oba urządzenia znajdują się blisko siebie.

Dodawanie odkurzacza automatycznego do listy urządzeń za pomocą kodu QR

- Możesz również dodać swój odkurzacz automatyczny do aplikacji Sencor HOME za pomocą poniższego kodu QR. Na stronie głównej aplikacji kliknij ikonę "+", a następnie na ekranie dodawania urządzenia kliknij ikonę [-] w prawym górnym rogu.
- Po zeskanowaniu kodu QR zostaniesz poproszony o wybranie sieci Wi-Fi. Wybierz sieć, wprowadź hasło i kliknij „Dalej”.
- Zostaniesz poproszony o zresetowanie urządzenia. Naciśnij i przytrzymaj przyciski i na kopercie robota przez 5 sekund lub przycisk na pilocie. Kontrolka Wi-Fi miga. Oznacza to, że odkurzacz automatyczny jest gotowy do parowania. Instrukcje można również znaleźć na ekranie aplikacji.
- Potwierdź w aplikacji, że kontrolka (Wi-Fi) miga i kliknij „Kontynuuj”.
- Kliknij „Połącz”. Następnie w ustawieniach Wi-Fi w twoim urządzeniu mobilnym podłącz Wi-Fi do odkurzacza automatycznego. Następnie wróć do aplikacji i zaczekaj, dopóki nie dojdzie do sparowania odkurzacza.
- Na ekranie głównym w liście urządzeń, kliknij na ikonę odkurzacza i wejdź do sterowania urządzeniem.

Kod QR umożliwiający dodanie panelu sterowania odkurzacza automatycznego do aplikacji Sencor HOME



Ręczne dodawanie odkurzacza automatycznego do listy urządzeń

- Na ekranie głównym kliknij „Dodaj urządzenie” lub „+” w prawym górnym rogu, a następnie wybierz „Dodaj urządzenie”.
- Wyświetli się ekran z kategoriami urządzeń i listą urządzeń.
- Kliknij „Odkurzacze automatyczne” i wybierz model odkurzacza automatycznego z listy produktów.





- Na następnym ekranie pojawi się żądanie wyboru sieci Wi-Fi. Wybierz sieć, wprowadź hasło i kliknij „Dalej”.
- Zostaniesz poproszony o zresetowanie urządzenia. Naciśnij i przytrzymaj przyciski i na korpusie robota przez 5 sekund lub przycisk na pilocie. Kontrolka Wi-Fi miga. Oznacza to, że odkurzacz automatyczny jest gotowy do parowania. Instrukcje można również znaleźć na ekranie aplikacji.
- Potwierdź w aplikacji, że kontrolka (Wi-Fi) miga i kliknij „Kontynuuj”.
- Kliknij „Potącz”. Następnie w ustawieniach Wi-Fi w twoim urządzeniu mobilnym podłącz Wi-Fi do odkurzacza automatycznego. Następnie wróć do aplikacji i zaczekaj, dopóki nie dojdzie do sparowania odkurzacza.
- Na ekranie głównym w liście urządzeń, kliknij na ikonę odkurzacza i wejdź do sterowania urządzeniem.

Reset Wi-Fi

- Naciśnij i przytrzymaj przyciski i na korpusie robota przez 5 sekund lub przycisk na pilocie. Kontrolka Wi-Fi miga.



Uwaga:

Podczas podłączania do Wi-Fi zalecamy wyłączenie transmisji danych w ustawieniach telefonu komórkowego.

CZYSZCZENIE I KONSERWACJA

- Przed czyszczeniem należy zawsze wyłączyć odkurzacz za pomocą przycisku .
- Do czyszczenia urządzenia nie stosuj ściernych środków czyszczących, rozcieńczalników itp.
- Zaniedbywanie czyszczenia i konserwacji może negatywnie wpływać na działanie odkurzacza i prowadzić do obniżenia jego mocy.

ODKURZACZ AUTOMATYCZNY

Opróżnianie pojemnika na kurz

1. Aby wyjąć pojemnik na kurz, naciśnij przycisk wyjmowania pojemnika - patrz rysunek **F1**; i wyciągnij pojemnik z odkurzacza.
2. Przenieś pojemnik nad kosz do odpadków i odwróć go do góry nogami tak, by wieko pojemnika skierowane było w dół.
3. Naciśnij zamek wieka i ostrożnie go uchył. Zawartość pojemnika wysypie do kosza – patrz rysunek **F2**.
4. Zamknij wieko i delikatnie dociśnij, aby usłyszeć kliknięcie. To sygnalizuje poprawne zabezpieczenie wieka.



Uwaga:

Ze względów higienicznych zalecamy opróżnienie pojemnika poza mieszkaniem.

Czyszczenie pojemnika na kurz

1. W celu wyjęcia pojemnika na kurz, naciśnij przycisk do wyjęcia pojemnika i wyjmij pojemnik z odkurzacza – patrz rysunki **F1**.
2. Naciśnij blokadę pokrywy i zdejmij pokrywę pojemnika na kurz - patrz rysunek **F3**.
3. Wciśnij bezpiecznik filtra zgrubnego. Wyjmij gruby filtr, filtr piankowy i filtr HEPA z wieka – patrz rysunek **F4**.
4. Filtr HEPA i filtr piankowy wystukaj i usuń z nich nieczystości przy pomocy delikatnej szczoteczki albo suchej szmatki. W razie mocniejszego zanieczyszczenia możesz odkurzyć je innym odkurzaczem z założoną końcówką szczotkową. Nie myj filtra HEPA w wodzie. Grozi to uszkodzeniem. W przypadku, gdy filtr HEPA jest mocno zanieczyszczony lub przejawia oznaki zużycia, wymień go na nowy. Zalecamy wymianę filtra HEPA w zależności od liczności użycia co najmniej raz na pół roku.
5. Oplucz gruby filtr pod bieżącą wodą i wytrzyj czystą, suchą szmatką.
6. Pojemnik na kurz wytrzyj lekko zwilżoną gąbką i wytrzyj czystą ściereczką do sucha. Ewentualnie możesz do pojemnika na kurz nalać mniejszą ilość czystej wody i wytrzeć gąbką. Potem dokładnie wytrzyj ją czystą ściereczką do sucha.
7. Włóż filtr HEPA, filtr piankowy, a następnie gruby filtr do komory pokrywy. Delikatnie wciśnij gruby filtr, aż usłyszysz kliknięcie. Oznacza to, że gruby filtr jest prawidłowo zamocowany.

8. Zamknij wieko pojemnika na kurz. Lekko naciśnij na wieko, dopóki nie usłyszysz kliknięcia. To sygnalizuje poprawne zamknięcie wieka.



Ostrzeżenie:

Przed włożeniem filtrów do pojemnika na kurz i zamknięciem wieka zawsze upewnij się, że wszystkie części są suche i zupełnie czyste. W przeciwnym razie istnieje ryzyko uszkodzenia odkurzacza automatycznego.

Czyszczenie zbiornika wody i nakładki na mopa

Zbiornik na wodę, uchwyt mopa i nakładka na mopa muszą być czyszczone po każdym użyciu, aby zapobiec powstawaniu pleśni, szkodliwych mikroorganizmów, które mogą powodować nieprzyjemne zapachy i mogą być szkodliwe dla zdrowia.

1. Ostrożnie wyciągnij uchwyt wkładu do mopowania ze zbiornika na kurz.
2. Ostrożnie zdejmij nakładkę mopa z uchwytu.
3. Aby wyjąć pojemnik na kurz, naciśnij przycisk wyjmowania pojemnika i wyciągnij pojemnik z odkurzacza.
4. Przesuń pojemnik na kurz nad zlew lub umywalkę i połuzuj pokrywę zbiornika na wodę. Odwróć pojemnik do góry dnem i pozwól, aby woda pozostała w zbiorniku wypłynęła. W razie potrzeby delikatnie potrząśnij zbiornikiem, aby umożliwić spuszczenie całej wody.
5. Pozostaw pokrywę zbiornika wody otwartą i pozostaw zbiornik do wyschnięcia w suchym i dobrze wentylowanym miejscu.
6. Wytrzyj uchwyt wkładu mopa lekko wilgotną gąbką, a następnie wytrzyj czystą, suchą szmatką.
7. Umyj wkład do mopowania ręcznie w letniej wodzie z niewielką ilością drobnego proszku, wykręć ręcznie i pozostaw do swobodnego wyschnięcia. Wkładu do mopowania nie pierz w pralce ani nie susz w suszarce.

Czyszczenie centralnej szczotki obrotowej

Zalecamy regularne czyszczenie centralnej szczotki obrotowej, co najmniej raz w tygodniu, aby zapewnić stałą wydajność ssania robota odkurzającego. Owinięte włosy i kłaczki na szczotce mogą zmniejszyć wydajność odkurzacza automatycznego, a także jego efektywność.

1. Odwróć odkurzacz automatyczny do góry nogami.
2. Naciśnij bezpiecznik osłony szczotki centralnej i zdejmij osłonę – patrz rysunek **G1** a następnie szczotkę obrotową – patrz rysunek **G2**.
3. Wyczyść suchą szmatką miejsce przechowywania szczotki obrotowej - patrz rysunek **G3**. Skontroluj i wyczyść otwór ssący. Zanieczyszczenia i kurz osadzający się wokół otworu ssącego mogą zmniejszać moc ssania odkurzacza.
4. Ze szczotki obrotowej usuń wszystkie zanieczyszczenia (kurz, nawinięte włosy, kłaczki zwierząt itp.) – patrz rysunek **G4**.
5. Szczotkę obrotową włóż ponownie do odkurzacza i potem załóż osłonę. Lekko naciśnij na osłonę, dopóki nie usłyszysz kliknięcia. To sygnalizuje poprawne zabezpieczenie osłony.

Czyszczenie bocznych szczotek obrotowych

1. Poluzuj śrubę bocznej szczotki obrotowej za pomocą śrubokręta.
2. Wyjmij boczną szczotkę obrotową z odkurzacza pociągając ją do góry.
3. Usuń wszelkie zabrudzenia z miejsca, w którym była zamontowana szczotka.
4. Usuń wszelkie zanieczyszczenia ze szczotki. W razie potrzeby można umyć szczotkę pod bieżącą wodą. Jeśli doszło do deformacji włosia szczotki podczas eksploatacji odkurzacza, zamocz włosie w ciepłej wodzie, aby przywrócić jej pierwotny kształt. Przed podłączeniem szczotki do odkurzacza należy odczekać, aż wyschnie.
5. Włóż boczną szczotkę obrotową do odkurzacza robota i zabezpiecz śrubą.

Czyszczenie czujników

- Czujniki na odkurzaczu automatycznym są ważne do jego poprawnego sterowania i bezpiecznej pracy. Ważne jest dlatego, by były one regularnie czyszczone i utrzymywane w dobrym stanie.
- Czujniki wytrzyj suchą miękką ściereczką lub kosmetycznymi patyczkami.





Czyszczenie zewnętrznej części odkurzacza automatycznego

- Regularnie przecieraj powierzchnię odkurzacza miękką, suchą ściereczką.
- Czyść przednie koło obrotowe, koła silnikowe, otwór ssący, szczotkę obrotową i dolne czujniki co najmniej raz w tygodniu lub częściej.
- W pierwszej kolejności należy usunąć grubsze zabrudzenia z przedniego koła obrotowego i kół silnikowych. Następnie wyczyść je dookoła lekko wilgotną szmatką i wytrzyj do sucha. Nie zapomnij wyczyścić obszaru wokół kół.

Wymiana filtra HEPA i filtra piankowego

1. Wyjmij pojemnik na kurz i otwórz jego pokrywę. Wyjmij filtr zgrubny, stary filtr piankowy i stary filtr HEPA.
2. Włóż nowy filtr HEPA, nowy filtr piankowy, a następnie filtr zgrubny do komory pokrywy. Delikatnie wciśnij filtr zgrubny, aż usłyszysz kliknięcie. Oznacza to, że filtr zgrubny jest prawidłowo zamocowany.
3. Zamknij wieko pojemnika na kurz. Lekko naciśnij na wieko, dopóki nie usłyszysz kliknięcia. To sygnalizuje poprawne zamknięcie wieka.



Uwaga:

Zawsze wymieniasz filtr HEPA i filtr piankowy w tym samym czasie.

Wymiana szczotki bocznej

Podczas używania szczotek rotujących dochodzi do ich zużycia. Po pewnym czasie należy wymienić zużyte szczotki na nowe. Aby zamówić nową szczotkę, należy skontaktować się ze sprzedawcą lub autoryzowanym centrum serwisowym.

1. Poluzuj śrubę bocznej szczotki obrotowej za pomocą śrubokręta.
2. Wyjmij starą boczną szczotkę obrotową z odkurzacza, pociągając ją do góry.
3. Włóż nową boczną szczotkę obrotową do odkurzacza robota i zabezpiecz śrubą.

CZYSZCZENIE STACJI ŁADUJĄCEJ

Czyszczenie stacji ładującej

Wytrzyj zewnętrzną powierzchnię stacji zbiorczej miękką, suchą ściereczką.

Czyszczenie czujników

- Czujniki stacji ładującej są ważne do jej bezpiecznej pracy. Ważne jest dlatego, by były one regularnie czyszczone i utrzymywane w dobrym stanie.
- Czujniki podczerwieni i styki ładujące wytrzyj suchą miękką ściereczką lub kosmetycznymi patyczkami.

WYMIANA AKUMULATORA

Oznaczenie modelu zapasowego akumulatora: SRX 3101
Jeśli konieczna jest wymiana baterii, należy wykonać następujące czynności:

1. Upewnij się, że odkurzacz jest wyłączony przyciskiem . Odwróć odkurzacz dolną stroną do góry.
2. Za pomocą śrubokręta poluzuj śruby pokrywy baterii, zdejmij pokrywę baterii i ostrożnie wyjmij baterię.
3. Odłącz złącze akumulatora i wyjmij akumulator z wnętrza odkurzacza.
4. Podłącz nowy akumulator i włóż go do odpowiedniej przestrzeni wewnętrznej. Podłączenie akumulatora wykonać można tylko w jeden sposób. Złącze jest kodowane i nie można go odwrócić.
5. Załóż osłonę dolną i zabezpiecz przy pomocy śrub. Odwróć odkurzacz do pozycji roboczej.
6. Umieść odkurzacz w stacji ładującej i pozwól akumulatorowi naładować się do pełna.



Uwaga:

Odkurzacz automatyczny dostarczany jest z włożonym akumulatorem.

PRZECHOWYWANIE DŁUGOTERMINOWE

- Jeżeli przez dłuższy czas nie będziesz korzystać z odkurzacza, wykonaj następujące:
- Wyczyść odkurzacz zgodnie z rozdziałem KONSERWACJA I CZYSZCZENIE.
- Stację ładującą odłącz od gniazdka elektrycznego. Odkurzacz wraz z kompletnymi akcesoriami umieść w suchym, czystym i chłodnym miejscu.
- Zalecamy wykonywać ładowanie odkurzacza co 3 miesiące, aby przedłużyć żywotność wbudowanego akumulatora.
- Wyjmij baterie z pilota zdalnego sterowania.



ROZWIĄZYWANIE PROBLEMÓW

Problem	Przyczyna	Rozwiązanie
Odkurzacze nie ładuje się.	Styki ładujące nie dotykają się.	Upewnij się, że styki dotykają się podczas wkładania odkurzacza do stacji ładującej.
	Stacja ładująca odłączona jest od źródła zasilania.	Podłącz zasilacz sieciowy do gniazdka i zostaw stację ładującą na stałe podłączoną.
Odkurzacze utknął w jednym miejscu.	Odkurzacze zapętlili się w przewodach/kablach na podłodze, w firanec lub innych przedmiotach obcych na dywanie.	Odkurzacze zawsze próbuje zwolnić się sam, jednak zalecamy jego ręczne zwolnienie z miejsca zablokowania.
Odkurzacze wrócił do stacji ładującej przed zakończeniem sprzątania.	Odkurzacze wykrył niski stan naładowania akumulatora i automatycznie wrócił do stacji, w celu naładowania.	Jest to normalne zjawisko. Poczekaj, aż odkurzacze się naładuje.
Pilot zdalnego sterowania nie działa. (Zalecana odległość wynosi 5 m.)	Rozładowane baterie.	Wymień baterie w pilocie zdalnego sterowania.
	Odkurzacze jest prawie wyladowany.	Poczekaj, aż odkurzacze się naładuje.
	Odbiornik sygnału ze zdalnego sterowania do odkurzacza albo nadajnik sygnału na pilocie zdalnego sterowania jest zablokowany lub zanieczyszczony.	Wytrzyj odbiornik i nadajnik sygnału miękką ściereczką.
	Sygnał z pilota zdalnego sterowania jest zakłócony innym urządzeniem w jego bliskości.	Nie używaj pilota zdalnego sterowania w pobliżu urządzeń z sygnałem podczerwieni.
Kiedy tylko odkurzacze pracuje, dochodzi do pomijania odkurzanych miejsc, jego droga jest chaotyczna, ma przeciwny kierunek lub wydaje się, że odkurza stale te same miejsca.	Podłoga jest zbyt śliska, kółeczko środkowe ślizga się po podłodze i odkurzacze przejeżdża niske przeszkody, progi i listwy i to wpływa na jego decyzje o przestrzeni sprzątania w całym domu.	Zalecamy zamknięcie drzwi każdego pokoju i umożliwienie sprzątania ich osobno. Odkurzacze wyposażony jest w funkcje automatycznej identyfikacji jednego pomieszczenia. Powróci do lokacji początkowej.
	Podłoga jest nawoskowana i wypolerowana albo zbyt gładka, co zmniejsza tarcie pomiędzy kółkami i podłogą.	Zalecamy wyczyścić podłogę po polakierowaniu.
	Kable, przedmioty obce na podłodze mają wpływ na pracę odkurzacza.	Zanim włączysz odkurzacze ważnym jest usunięcie z podłogi kabli, pantofli, zabawek i innych przedmiotów obcych, w celu zmniejszenia ilości przeszkód, które odkurzacze musiałby omijać.
Po zakończeniu sprzątania pozostają na podłodze nieczystości.	Centralna szczotka obrotowa jest zablokowana.	Wyczyść centralną szczotkę obrotową i przesuń odkurzacze automatyczny do otwartej przestrzeni.
	Boczna szczotka obrotowa jest zablokowana.	Wyczyść boczną szczotkę obrotową i przesuń odkurzacze do otwartej przestrzeni.
	Kombinowany pojemnik na kurz 2 w 1 nie jest poprawnie włożony w odkurzacze automatycznym.	Włóż kombinowany pojemnik na kurz 2 w 1 do odkurzacza automatycznego.
	Pojemnik na kurz jest pełny, filtr HEPA jest zablokowany albo centralna szczotka obrotowa jest zapchana.	Opróżnij pojemnik na kurz, wyczyść filtr HEPA i centralną szczotkę obrotową.
Nie można włączyć odkurzacza.	Akumulator jest rozładowany.	Poczekaj, aż bateria w pełni się naładuje.
Odkurzacze ma problem z poruszaniem się po podłodze.	Przednie koło obrotowe jest zablokowane.	Wyczyść przednie koło obrotowe i przenieś odkurzacze robota na otwartą przestrzeń.
Odkurzacze lokalizuje bazę ładującą, ale nie parkuje w niej.	Stacja ładująca jest zablokowana albo znajduje się zbyt daleko; nie jest podłączona do źródła zasilania; na uchwycie wkładu do mopowania zaczepione są przedmioty obce albo wkład do mopowania jest zwiniony.	Umieść bazę ładującą na otwartej przestrzeni, umieść w jej pobliżu odkurzacze automatyczny i włącz go; włóż wtyczkę adaptera do gniazda zasilania; wyczyść uchwyt mopa i wyprostuj uchwyt mopa.
Odkurzacze nie zachowuje się normalnie.	Błąd wewnętrzny.	Wyłącz odkurzacze automatyczny i potem ponownie go włącz i uruchom. Jeżeli problemu nie można usunąć, wyłącz odkurzacze i zwróć się do autoryzowanego punktu serwisowego.
Podczas procesu czyszczenia występują nietypowe dźwięki.	Ciało obce utknęło na środkowej szczotce obrotowej, szczotce bocznej lub kole środkowym.	Wyłącz odkurzacze automatyczny i usuń przedmiot obcy.
Zbiornik na wodę nie jest napęczniony lub do wkładu dostaje się tylko niewielka ilość wody.	W zbiorniku jest za mało wody; tuleja jest zbyt brudna; uchwyt nie jest włożony.	Dodaj wodę do zbiornika; wyczyść wkład; włóż prawidłowo uchwyt wkładu mopa.
Zbiornik wody odprowadza zbyt dużo wody.	Zbiornik wody nie znajduje się na miejscu; wylot wody jest ustawiony na maksimum.	Sprawdź, czy zbiornik wody jest prawidłowo włożony; wyreguluj wylot wody.

KOMUNIKATY O BŁĘDACH

Kontrolka LED	Znaczenie	Rozwiązanie	
Świeci na czerwono.	Jeden sygnał dźwiękowy	Kółko boczne jest zablokowane.	Usuń przyczynę blokady.
	Dwa sygnały dźwiękowe	Boczna szczotka obrotowa jest zablokowana.	Usuń przyczynę blokady.
	Trzy sygnały dźwiękowe	Otwór ssący jest zablokowany przez ciało obce.	Wyczyść otwór ssący.
	Cztery sygnały dźwiękowe	Szczotka obrotowa jest zablokowana.	Usuń przyczynę blokady.
Pulsuje na czerwono.	Dwa sygnały dźwiękowe	Zderzak jest zablokowany.	Usuń przyczynę blokady. Należy nacisnąć ręką prawą stronę, lewą stronę oraz środek zderzaka aby upewnić się, że działa prawidłowo.
	Trzy sygnały dźwiękowe	Czujniki są zabrudzone lub odkurzacz jest umieszczony na ciemnej podłodze lub w ciemnym pomieszczeniu.	Wyczyść czujniki, przenieś odkurzacz na jaśniejszą podłogę lub do bardziej oświetlonego pomieszczenia.
	Cztery sygnały dźwiękowe	Niski poziom naładowania baterii.	Poczekaj, aż odkurzacz się naładuje.

DANE TECHNICZNE

Odkurzacz automatyczny

Pobór mocy odkurzacza automatycznego.....	15 V prąd stały 0,8 A
Moc znamionowa	28 W
Akumulator.....	Li-Ion / 10,8 V / 2600 mAh
Wymiary (średnica x wysokość).....	306 x 73,5 mm
Masa.....	2,5 kg
Czas pracy na jednym ładowaniu.....	100 min
Pojemność pojemnika na kurz	250 ml
Pojemność zbiornika na wodę.....	200 ml

Zasilacz sieciowy

Zakres napięcia znamionowego.....	100–240 V ~
Częstotliwość nominalna	50–60 Hz
Wyjście.....	15 V prąd stały 0,8 A

Stacja ładująca

Napięcie wejściowe.....	15 V prąd stały 0,8 A
Napięcie wyjściowe.....	15 V prąd stały 0,8 A
Moc znamionowa	15 W
Wymiary.....	146 x 131 x 75 mm

Nazwa producenta	FAST ČR, a. s. U Sanitasu 1621 CZ-251 01 Říčany
Identyfikator modelu	Zasilacz do SRV 4550WH
Napięcie wejściowe	100–240 V-
Częstotliwość wejściowa	50–60 Hz
Napięcie wyjściowe	15 V
Prąd wyjściowy	0,8 A
Moc wyjściowa	12 W
Zużycie energii bez obciążenia	0,131 W

Możliwość zmiany tekstu i parametrów technicznych zastrzeżona.

Orginalne akcesoria użytkowe

SRX 3104	Filtr HEPA
SRX 3103	Boczna szczotka obrotowa
SRX 3102	Wkład do mopowania



Produkt jest przeznaczony wyłącznie do użytku domowego.
Produkt nie jest przeznaczony do użytku na zewnątrz.



Stopień ochrony przed porażeniem prądem elektrycznym:
Klasa II – Ochrona przed porażeniem prądem elektrycznym
jest zapewniona za pomocą podwójnej lub wzmocnionej izolacji.



Niniejszy symbol oznacza, że nie wolno używać urządzenia,
jeżeli widelec wtyczki jest uszkodzony.

UTYLIZACJA AKUMULATORA



Przed utylizacją produktu lub przekazaniem go do wyznaczonego punktu zbiórki należy upewnić się, że bateria została z niego usunięta. Przed wycięciem akumulatora należy uruchomić odkurzacz i poczekać na jego rozładowanie. Akumulator zawiera substancje szkodliwe dla środowiska naturalnego. Z tego względu nie powinien być wyrzucany razem ze zwykłymi odpadami komunalnymi. Jego właściwe usunięcie zapewnia odpowiedni punkt zbiórki.

LIKWIDACJA ZUŻYTYCH BATERII



Baterie zawierają substancje, które są szkodliwe dla środowiska i dlatego nie należą do zwykłych odpadów komunalnych. Zużyte baterie należy oddać do odpowiedniego punktu zbiórki.

SENCOR niniejszym oświadcza, że typ urządzenia radiowego SRV 4550WH jest zgodny z dyrektywą 2014/53/UE. Pełne brzmienie deklaracji zgodności UE jest dostępne na stronie internetowej: www.sencor.eu.

RU Робот-пылесос

Важные инструкции по технике безопасности

ВНИМАТЕЛЬНО ПРОЧТИТЕ И СОХРАНИТЕ ИХ ДЛЯ ПОСЛЕДУЮЩЕГО ИСПОЛЬЗОВАНИЯ.

- Дети старше 8 лет и люди с ограниченными физическими, сенсорными или умственными возможностями или люди, не имеющие опыта использования подобных приборов, могут использовать этот прибор только под присмотром человека, отвечающего за их безопасность, или после того, как они будут соответствующим образом проинструктированы о безопасном использовании прибора и поймут потенциальную опасность неправильного использования.
- Детям запрещается играть с этим прибором. Детям запрещается выполнять уход и обслуживание прибора без присмотра взрослых.
- В случае повреждения адаптера питания или зарядной станции, для того, обратитесь в официальный сервисный центр для их замены, чтобы избежать возникновения опасных ситуаций. Запрещается использовать прибор при наличии повреждений адаптера питания или зарядной станции.



- Перед каждой очисткой или уходом отсоединяйте прибор от розетки и выключайте его главным выключателем.
- Прибор должен использоваться только с зарядной станцией и адаптером питания, которые входят в комплект поставки прибора.

ОСТОРОЖНО!

Не используйте зарядную станцию или адаптер питания для подзарядки аккумуляторных батарей или приборов, не предназначенных для этой цели. Подключайте адаптер питания только к розетке с защитным контактом.

Электробезопасность

- Перед тем, как включить адаптер в розетку, проверьте соответствие напряжения на табличке с техническими характеристиками устройства с напряжением сети.
- Подключайте адаптер питания только к соответствующим образом заземленной розетке. Не пользуйтесь удлинительным кабелем.
- Не тяните за адаптер питания, чтобы отсоединить его от розетки. Это может привести к повреждению адаптера питания или розетки. Чтобы отсоединить адаптер питания от розетки, аккуратно потяните за вилку кабеля.
- Не размещайте адаптер питания вблизи источников тепла или острых предметов. Проследите за тем, чтобы кабель питания не свисал с края стола и не касался горячих поверхностей.
- Храните прибор адаптер питания и его кабель в сухом месте.
- Не подсоединяйте и не отсоединяйте адаптер питания мокрыми руками.
- Не снимайте части корпуса, закрывающие электронные компоненты робота-пылесоса или его аккумулятора. Там отсутствуют компоненты, которые может починить пользователь. Доверьте ремонт квалифицированным специалистам.
- Во избежание поражения электрическим током, не подвергайте робот-пылесос, блок питания или адаптер питания воздействию капель или брызг воды, и не погружайте их в воду или другие жидкости.
- Не пользуйтесь роботом-пылесосом, если он не функционирует исправно, если он поврежден или попал в воду.
- Во избежание риска поражения электрическим током не ремонтируйте робот-пылесос самостоятельно и не вносите в него какие-либо изменения. Любой ремонт или настройку прибора необходимо выполнять в авторизованном сервисном центре. Вмешательство в конструкцию робота-пылесоса во время срока действия гарантии могут привести к ее аннулированию.
- Перед каждой очисткой или уходом отсоединяйте робот-пылесос от розетки и выключайте его главным выключателем.

Безопасность во время эксплуатации

- Робот-пылесос предназначен для использования в бытовых условиях, в офисах и других подобных помещениях. Не используйте его в промышленных условиях или на открытом воздухе.
- Робот-пылесос не предназначен для всасывания воды, поэтому его нельзя использовать во влажной и мокрой среде, например, в прачечных, ванных комнатах и возле бассейнов. При контакте с влагой внутренняя электроника пылесоса приходит в негодность. Не используйте робот-пылесос для уборки:
 - тлеющих сигарет, горячих или легковоспламеняющихся предметов, таких как спички или пепел;
 - воды и других жидкостей;
 - острых предметов, таких как щепки, иглы, булавки и т. п.;
 - муки, штукатурки и других строительных материалов;
 - крупных обрывков бумажных или полиэтиленовых пакетов, которые могут заблокировать всасывающее отверстие.
- Не оставляйте робот-пылесос под воздействием прямых солнечных лучей и не ставьте его около источников открытого огня или нагревательных приборов.
- Не используйте робот-пылесос на узких высоких поверхностях, таких как стол, шкаф и т. д. Если у пылесоса не будет достаточно пространства для маневров, он может упасть и сломаться.
- Используйте робот-пылесос только с оригинальными принадлежностями, изготовленными его производителем.
- Перед использованием робота-пылесоса убедитесь, что в контейнере для пыли правильно установлен пылевой фильтр.
- Перед тем, как включить робот-пылесос, убедитесь, что входные двери вашей квартиры или дома закрыты. Уберите с пола одежду, бумагу, игрушки, кабели питания или удлинители и другие предметы, которые пылесос может засосать внутрь или за которые он может зацепиться. Приподнимите шторы и занавески, касающиеся земли, чтобы они не попали в пылесос.



- Не кладите на робот-пылесос никакие предметы, не наступайте и не садитесь на него.
- Во время работы робота-пылесоса следите за тем, чтобы поблизости не было детей и домашних животных.
- Во время работы робота-пылесоса следите за тем, чтобы выходные отверстия не были закрыты, а всасывающее отверстие не было заблокировано. Это может привести к повреждению робота-пылесоса.
- Соблюдайте все инструкции данного руководства пользователя по очистке и обслуживанию прибора.

RU Робот-пылесос

Руководство пользователя

- Благодарим за приобретение нашего продукта SENCOR; надеемся, что он придется вам по нраву.
- Перед тем как приступить к использованию данного прибора, внимательно прочтите руководство пользователя даже в том случае, если у вас уже есть опыт использования аналогичных приборов. Используйте прибор только в соответствии с инструкциями, приведенными в данном руководстве. Сохраните настоящее руководство для последующего использования.
- Рекомендуется сохранить оригинальную коробку, упаковочный материал, чек и подтверждение степени ответственности или гарантийный талон продавца, по крайней мере, на время действия законного права на гарантию исполнения или качества. При необходимости транспортировки прибора мы рекомендуем снова упаковать его в оригинальную коробку от производителя.







ОПИСАНИЕ РОБОТА-ПЫЛЕСОСА

- | | |
|---|--|
| A1 Кнопка  (для включения и прерывания автоматической уборки) | A11 Аккумуляторная батарея (под крышкой) |
| A2 Кнопка  для отправки робота-пылесоса на зарядную станцию | A12 Вращающаяся щетка |
| A3 Индикатор Wi-Fi | A13 Фильтр грубой очистки |
| A4 Инфракрасные датчики | A14 Фильтр HEPA |
| A5 Датчики предотвращения падения | A15 Крышка отверстия емкости для воды |
| A6 Колесики | A16 Кнопка извлечения контейнера для сбора пыли |
| A7 Комбинированный контейнер для пыли с емкостью для воды 2 в 1 | A17 Крышка контейнера для сбора пыли |
| A8 Зарядные контакты | A18 Контейнер для сбора пыли |
| A9 Переднее поворотное колесико | A19 Емкость для воды |
| A10 Боковые вращающиеся щетки | A20 Защелка контейнера для сбора пыли |
| | A21 Насадка-швабра |
| | A22 Держатель насадки-швабры |

ОПИСАНИЕ ЗАРЯДНОЙ СТАНЦИИ

- | | |
|-----------------------------|--------------------------------------|
| B1 Индикатор зарядки | B3 Разъем для клеммы адаптера |
| B2 Зарядные контакты | |

ОПИСАНИЕ ПУЛЬТА ДИСТАНЦИОННОГО УПРАВЛЕНИЯ

- | | |
|--|--|
| C1 Кнопка  для регулировки мощности всасывания | C6 Кнопка  для включения автоматической уборки / прерывания уборки |
| C2 Кнопки направления для движения пылесоса вперед/назад/влево/вправо | C7 Кнопка  для начала уборки вдоль стен |
| C3 Кнопка  для запуска локальной уборки | C8 Кнопка  для включения/ сброса Wi-Fi |
| C4 Кнопка  возврата в зарядную станцию | |
| C5 Кнопка  для запуска режима мойки | |

КОМПЛЕКТ ПОСТАВКИ

Робот-пылесос
Зарядная станция
Пульт дистанционного управления
Держатель насадки-швабры
Насадка-швабра (3 шт.)
Фильтр HEPA (2 шт.: 1 шт. установлен в пылесосе; 1 шт. запасной фильтр HEPA)
Боковая вращающаяся щетка (4 шт.: 2 шт. установлены в пылесосе; 2 шт. запасные боковые вращающиеся щетки)

Адаптер питания
Щетка для чистки
Батареи AAA для пульта ДУ (2 шт.)

НАЗНАЧЕНИЕ И ОСОБЕННОСТИ РОБОТА-ПЫЛЕСОСА

- Робот-пылесос предназначен для уборки всех видов твердых полов: например, полов с покрытием из дерева или ламината, плитки, винила и т. п., а также ковров с коротким ворсом. В процессе уборки робот-пылесос эффективно совмещает различные методы для достижения оптимальной очистки всей поверхности пола.
- Всасывающее отверстие эффективно удаляет волосы, шерсть домашних животных и т. д. Боковые вращающиеся щетки выметают сор из труднодоступных мест вдоль стен, мебели и в углах. Резиновые колесики с приводом защищают уязвимые покрытия от царапин, позволяя на коверс преодолевать пороги высотой до 1,6 см и забираться на коверс толщиной до 1,6 см.
- Обрезиненный бампер позволяет пылесосу мягко придвинуться вплотную к препятствию и эффективно очистить поверхность пола рядом с ним. Инфракрасные датчики в переднем бампере предотвращают столкновение робота-пылесоса с препятствиями. Нижние датчики, предохраняющие от падения со ступеней, позволяют безопасно использовать робот-пылесос в помещениях с лестницами.
- Пульт ДУ используется для удобной работы, что позволяет включать и выключать пылесос, переводить его в автоматический режим уборки, выбирать режим работы или отправлять робот-пылесос в зарядную станцию.
- Пылесос оснащен функцией GYRO MAPPING (гироскопической ориентации в пространстве), позволяющей определять геометрию пространства помещения, в котором производится уборка, чтобы очистка пола выполнялась более эффективно. Эта функция является встроенной и не подлежит регулировке.

РЕЖИМЫ УБОРКИ РОБОТА-ПЫЛЕСОСА

Автоматическая уборка

Это — основная программа пылесоса. Она представляет собой интеллектуальную программу, которая выбирает наиболее эффективный маршрут для уборки максимальной площади. Когда уборка будет закончена, она выключается, после чего пылесос находит зарядную станцию и стыкуется с ней.

Режим локальной уборки

Робот-пылесос эффективно очищает область диаметром около 1 м, начиная пылесосить из центральной точки и перемещаясь по спирали наружу, а затем обратно внутрь к центральной точке. Это обеспечивает высокоэффективную очистку определенной участка с повышенной мощностью всасывания.

Режим уборки вдоль стен

Робот-пылесос начнет пылесосить вдоль стен, ножек мебели и т. д.



Примечание.

Перед включением робота-пылесоса обязательно убедитесь, что он полностью заряжен и что из зоны уборки были убраны препятствия, посторонние предметы, кабели и т. п.

ПОДГОТОВКА РОБОТА-ПЫЛЕСОСА

Достаньте робот-пылесос и все принадлежности из упаковки. Проверьте, что вы распаковали все части. Убедитесь в отсутствии повреждений робота-пылесоса или его принадлежностей. Снимите защитные пленки и рекламные наклейки с робота-пылесоса и всех его принадлежностей.



Установка боковых вращающихся щеток

Боковые вращающиеся щетки предназначены для гладких полов и обеспечивают эффективную уборку в углах, вдоль стен и мебели. Переверните пылесос вверх дном. Установите вращающиеся щетки на предназначенные для них штифты и закрепите их отверткой. Переверните пылесос обратно. При использовании пылесоса для уборки помещения с коврами, снимите вращающуюся щетку. Снятие производится в обратной последовательности.

КОМБИНИРОВАННЫЙ КОНТЕЙНЕР ДЛЯ ПЫЛИ С ЕМКОСТЬЮ ДЛЯ ВОДЫ 2 В 1

Комбинированный контейнер для пыли с емкостью для воды позволяет одновременно чистить пол пылесосом и вытирать его. Робот-пылесос убирает мусор и пыль, затем вытирает пол. В зависимости от предполагаемого применения робота-пылесоса необходимо залить в емкость воду и закрепить держатель насадки-швабры.

Использование робота-пылесоса только в качестве пылесоса

1. При использовании робота-пылесоса только в качестве пылесоса, убедитесь перед использованием, что вставленный контейнер для пыли пуст.
2. Для снятия контейнера для пыли нажмите кнопку извлечения контейнера и извлеките его из пылесоса — см. рисунок **D1**.
3. Вставьте контейнер для пыли в робот-пылесос так, чтобы крышка контейнера для пыли была направлена вверх, а выходное отверстие наружу — см. рисунок **D1**. Слегка нажмите на контейнер сзади до щелчка. Это указывает на правильную установку контейнера в пылесосе.

Использование робота-пылесоса для уборки пылесосом и влажной уборки пола

При использовании робота-пылесоса одновременно для уборки пылесосом и мойки полов, необходимо заполнить емкость водой и прикрепить к нижней стороне контейнера держатель насадки-швабры.

1. Извлеките контейнер для пыли с робота-пылесоса, нажав кнопку извлечения контейнера и вытянув его из пылесоса — см. рисунок **D1**.
2. Откройте крышку емкости для воды и залейте в отверстие чистую воду — см. рисунок **D2**.



Примечание.

Для протирки рекомендуется использовать только чистую воду. Если добавить чистящее средство, оно может вспениться и ухудшить подачу воды на чехол, или образовать подтеки на полу, которые проявятся после его высыхания.

1. Наденьте насадку-швабру на держатель — см. рисунок **D3**. Перед надеванием насадки рекомендуется слегка смочить и слегка отжать ее. Это ускорит смачивание и последующее протирание пола.
2. Крепко закройте крышку и вставьте контейнер в робот-пылесос так, чтобы крышка контейнера для пыли была направлена вверх, а выходное отверстие наружу — см. рисунок **D1**. Слегка нажмите на контейнер сзади до щелчка. Это указывает на правильную установку контейнера в пылесосе.
3. Переверните робот-пылесос вверх дном и поместите держатель с насадкой-шваброй на контейнер так, чтобы штифты на держателе вошли в отверстия в контейнере — см. рисунок **D4**. Слегка нажмите на держатель до щелчка. Это указывает, что держатель с насадкой-шваброй правильно закреплен.



Осторожно!

Не используйте робота-пылесос для чистки и влажной уборки ковров, дорожек и т. п. Перед чисткой ковров необходимо снять держатель с насадкой-шваброй.

РАЗМЕЩЕНИЕ ЗАРЯДНОЙ СТАНЦИИ

- Зарядная станция используется для автоматической подзарядки аккумуляторной батареи, поэтому пылесос должен иметь хороший доступ к ней.
- Поставьте зарядную станцию у стены на твердую, горизонтально и сухую поверхность в пределах досягаемости розетки — см. рисунок **E**. Убедитесь, что в пределах 1 м слева и справа и 2 м перед станцией нет ступенек или препятствий, которые помешали бы пылесосу успешно найти зарядную станцию и пристыковаться к ней.
- Вставьте разъем адаптера питания в гнездо в зарядной станции и вставьте вилку адаптера в розетку. Расположите кабель питания так, чтобы он не запутался во вращающихся щетках пылесоса.
- Если вы не собираетесь использовать пылесос в течение длительного времени, отсоедините зарядную станцию от розетки и уберите ее на хранение в сухое, чистое и прохладное место.

ЗАРЯДКА РОБОТА-ПЫЛЕСОСА

- Пылесос можно заряжать в зарядной станции, которую пылесос ищет автоматически по окончании уборки.

Первая зарядка пылесоса

- Перед первым использованием необходимо полностью зарядить робот-пылесос. Поставьте робот-пылесос на зарядку продолжительностью до 12 часов.
- Возьмите пылесос в руки и поставьте его в зарядную станцию так, чтобы зарядные контакты снизу пылесоса прижались к зарядным контактам сборной станции. После соединения контактов начнется процесс зарядки.



Автоматическая зарядка

- Робот-пылесос использует функцию автоматической зарядки после каждой законченной уборки и в случае, если во время работы обнаруживается низкий уровень заряда аккумуляторной батареи. Робот-пылесос начинает активный поиск зарядной станции. Поэтому важно, чтобы она была постоянно подключена к источнику питания и доступна для пылесоса.
- Робот-пылесос можно также отправить на зарядку нажатием кнопки зарядки прямо на пылесосе на пульте ДУ. В таком случае робот-пылесос прекращает работу и начинает поиск зарядной станции.
- После стыковки с зарядной станцией начнется процесс зарядки. Полная зарядка занимает приблизительно 4–6 часов. Фактическое время зарядки зависит от уровня заряда аккумулятора в начале зарядки.
- Полная зарядка обеспечивает до 100 минут работы (с низкой мощностью всасывания).
- Если во время цикла зарядки контакты разъединятся, то пылесос самостоятельно отъедет от подставки, затем снова встанет на нее для продолжения зарядки, если для этого не будет препятствий.
- Если подача питания прервана, то цикл зарядки будет приостановлен и снова начнется после возобновления подачи питания.
- В случае превышения максимального тока зарядки, процесс зарядки автоматически прерывается.
- Если робот-пылесос полностью разряжен, например, из-за того, что он не может найти зарядную станцию или пристыковаться к ней, его необходимо установить будет вручную.

УПРАВЛЕНИЕ ПЫЛЕСОСОМ С ПОМОЩЬЮ КНОПОК

- Кнопки на роботе-пылесосе предназначены для основных операций управления. Для расширенного управления используйте пульт ДУ или приложение.

Включение/выключение робота-пылесоса

- Нажмите и удерживайте кнопку  в течение 3 секунд для включения робота-пылесоса. Робот-пылесос переключится в режим ожидания.
- Нажмите и удерживайте кнопку  в течение 3 секунд для выключения робота-пылесоса.







Примечание.

Робот-пылесос невозможно выключить во время зарядки.

Запуск автоматической уборки

Нажмите кнопку  для запуска автоматической уборки.

Прерывание уборки

Если во время работы робота-пылесоса нажать кнопку , работа робота-пылесоса будет прервана. Повторное нажатие кнопки  возобновит работу.

Отправка в зарядную станцию

Если робот-пылесос нужно отправить в зарядную станцию, нажмите кнопку  на роботе-пылесосе. Робот-пылесос прервет уборку и пристыкуется к зарядной станции.

УПРАВЛЕНИЕ ПЫЛЕСОСОМ С ПОМОЩЬЮ ДИСТАНЦИОННОГО УПРАВЛЕНИЯ



- Нажмите на защелку крышки на задней стороне пульта ДУ и снимите крышку.
- Вставьте две батарейки типа AAA (1,5 В) в пульт ДУ. При установке батареек соблюдайте правильную полярность, которая обозначена внутри отсека для батареек. Верните крышку на место и закройте ее.
- Замените разряженные батарейки новыми. Не устанавливайте батарейки различных типов либо старые и новые батарейки одновременно.
- Дальность сигнала пульта ДУ составляет приблизительно 6 м.
- При замене батареек сначала достаньте разряженные батарейки, затем вставьте новые.





Примечание.

Никогда не используйте вместе старые и новые батарейки а также батарейки различных типов.

Запуск уборки

- Нажмите кнопку  для запуска автоматической уборки.
- Нажмите кнопку  для запуска локальной уборки.
- Нажмите кнопку  для запуска уборки вдоль стен.
- Робот-пылесос запустится и начнет пылесосить. По завершении уборки пылесос выключится, а пылесос найдет зарядную станцию и пристыкуется к ней для подзарядки.
- Если пылесос обнаруживает низкий уровень заряда во время уборки, он прервет уборку и начнет поиск зарядной станции для зарядки.



Прерывание уборки

- Нажмите  кнопку во время работы пылесоса, чтобы остановить его работу. Снова нажмите кнопку  чтобы возобновить работу.

Остановка ручной уборки

- Если уборку нужно прервать до ее завершения, нажмите кнопку , чтобы робот-пылесос остановился, прервал уборку и вернулся в зарядную станцию.





Запуск мойки полов

- Убедитесь, что держатель с насадкой-шваброй прикреплен к пылесосу, а в емкости есть вода.
- Нажмите кнопку , после чего прозвучит звуковой сигнал индикации мощности мойки (одно нажатие: низкая мощность; два нажатия: стандартная мощность; три нажатия: выкл.). Режим мойки включится.
- Если нажать на кнопку  еще и раз и ни один звуковой сигнал не прозвучит, режим мойки выключится.

Регулировка мощности всасывания

- Регулируйте мощность всасывания в соответствии с типом покрытия пола и уровнем загрязненности.
- Последовательно нажимайте кнопку  для регулировки нужной мощности всасывания от самой низкой к самой высокой.

Перемещение робота-пылесоса

- Кнопки направления используются для ручного перемещения робота-пылесоса. В то же время необходимо, чтобы робот-пылесос в это время не работал.
- Кнопка  используется для перемещения вперед.
- Кнопка  используется для поворота робота-пылесоса на 180°.
- Кнопка  используется для поворота робота-пылесоса на 90° влево и его перемещения влево.
- Кнопка  используется для поворота робота-пылесоса на 90° вправо и его перемещения вправо.

УПРАВЛЕНИЕ ПЫЛЕСОСОМ С ПОМОЩЬЮ МОБИЛЬНОГО ПРИЛОЖЕНИЯ

- Роботом-пылесосом можно управлять с помощью приложения Sencor HOME.
- Установите приложение в своем мобильном телефоне, зарегистрируйтесь и управляйте роботом-пылесосом через приложение.



Если приложение уже установлено, добавьте робот-пылесос к своим устройствам. На мобильном телефона должны быть включены службы определения местоположения функции Bluetooth.

Добавление робота-пылесоса в список устройств посредством Bluetooth

Вы можете добавить робот-пылесос в приложение Sencor HOME, выполнив сопряжение посредством Bluetooth.





1. Включите функцию Bluetooth на мобильном телефоне.
2. Включите робот-пылесос.
3. Откройте приложение и нажмите значок «+» на главной странице.
4. Устройство предложит опции «Не добавлять устройство / Перейти к добавлению устройства».
5. Нажмите на «Перейти к добавлению устройства», и приложение автоматически поможет вам добавить его.



Примечание.

Если соединение Bluetooth не работает или невозможно, убедитесь, что между телефоном и роботом-пылесосом нет препятствий и оба устройства находятся близко друг к другу.

Добавление робота-пылесоса в список устройств с помощью QR-кода

- Робот-пылесос можно добавить в приложение Sencor HOME с помощью указанного ниже QR-кода. На главной странице приложения нажмите на значок «+», а на экране добавления устройства нажмите на значок  в правом верхнем углу.
- После сканирования QR-кода вам будет предложено выбрать сеть Wi-Fi. Выберите сеть, введите пароль и нажмите «Next» (далее).
- Вам будет предложено перезагрузить устройство. Нажмите и удерживайте кнопки  и  на корпусе робота-пылесоса в течение 5 секунд или кнопку  на пульте ДУ. Индикатор Wi-Fi замигает. Это означает, что робот-пылесос готов к сопряжению. Инструкции также можно найти на экране приложения.
- Убедитесь, что индикатор (Wi-Fi) в приложении мигает и нажмите «Next» (далее).
- Нажмите на «Подключить». Далее в настройках Wi-Fi в вашем мобильном устройстве подключите Wi-Fi к роботу-пылесосу. После этого вернитесь в приложение и дождитесь завершения сопряжения робота-пылесоса.
- В списке устройств на главном экране нажмите на значок робота-пылесоса и войдите в интерфейс управления.

QR-код для добавления панели управления робота-пылесоса в приложение Sencor HOME



Добавление робота-пылесоса в список устройств вручную

- Находясь на главном экране, нажмите «Add Device» (добавить устройство) или «+» в верхнем правом углу, а затем выберите «Add Device» (добавить устройство).
- Появится экран с категориями приборов и списком приборов.
- Нажмите на «Роботы-пылесосы» и выберите модель робота-пылесоса из списка устройств.
- На следующем экране вам будет предложено выбрать сеть Wi-Fi. Выберите сеть, введите пароль и нажмите «Next» (далее).
- Вам будет предложено перезагрузить устройство. Нажмите и удерживайте кнопки и на корпусе робота-пылесоса в течение 5 секунд или кнопку на пульте ДУ. Индикатор Wi-Fi мигает. Это означает, что робот-пылесос готов к сопряжению. Инструкции также можно найти на экране приложения.
- Убедитесь, что индикатор (Wi-Fi) в приложении мигает и нажмите «Next» (далее).
- Нажмите на «Подключить». Далее в настройках Wi-Fi в вашем мобильном устройстве подключите Wi-Fi к роботу-пылесосу. После этого вернитесь в приложение и дождитесь завершения сопряжения робота-пылесоса.
- В списке устройств на главном экране нажмите на значок робота-пылесоса и войдите в интерфейс управления.

Сброс Wi-Fi

- Нажмите и удерживайте кнопки и на корпусе робота-пылесоса в течение 5 секунд или кнопку на пульте ДУ. Индикатор Wi-Fi мигает.



Примечание.

При подключении к Wi-Fi рекомендуется отключить мобильные данные в настройках мобильного телефона.

ОЧИСТКА И УХОД

- Перед очисткой всегда выключайте пылесос с помощью кнопки .
- Запрещается использовать для очистки абразивные чистящие средства, разбавители и т. п.
- Пренебрежение чисткой и уходом может отрицательно повлиять на работоспособность пылесоса и привести к снижению его производительности.

РОБОТ-ПЫЛЕСОС

Опорознение контейнера для пыли

- Чтобы снять контейнер для пыли, нажмите кнопку извлечения контейнера — см. рисунок **F1** — и извлеките его из пылесоса.
- Поместите контейнер над мусорным ведром и переверните его вверх дном так, чтобы крышка контейнера была направлена вниз.
- Нажмите на замок крышки и осторожно откройте крышку. Выбросьте содержимое контейнера высыпается в мусорное ведро — см. рисунок **F2**.
- Закройте крышку и слегка нажмите на нее до щелчка. Это указывает на правильную фиксацию крышки.



Примечание.

Из гигиенических соображений рекомендуется опорожнять контейнер за пределами жилых помещений.

Очистка контейнера для пыли

- Для снятия контейнера для пыли нажмите кнопку извлечения контейнера и извлеките его из пылесоса — см. рисунок **F1**.
- Нажмите на замок крышки и откройте крышку контейнера для пыли — см. рисунок **F3**.
- Нажмите на замок фильтра грубой очистки. Достаньте фильтр грубой очистки, поролоновый фильтр и фильтр HEPA из крышки — см. рисунок **F4**.
- Вытряхните фильтр HEPA и поролоновый фильтр, удалите из них загрязнения с помощью мягкой щетки или сухой ткани. В случае сильного загрязнения их можно очистить другим пылесосом со щеточной насадкой. Не мойте фильтр HEPA в воде. Это может повредить крышку. Если фильтр HEPA сильно загрязнен, поврежден или деформирован, замените его на новый. Рекомендуется менять фильтр HEPA в зависимости от частоты использования, но не реже одного раза за полгода.
- Промойте фильтр грубой очистки под проточной водой и протрите насухо чистой салфеткой.
- Протрите контейнер для пыли слегка влажной губкой и высушите чистой салфеткой. При необходимости в контейнер для пыли можно залить небольшое количество чистой воды и протереть губкой. После этого тщательно вытрите насухо чистой салфеткой.
- Вставьте фильтр HEPA, поролоновый фильтр, затем фильтр грубой очистки в крышку. Слегка нажмите на фильтр грубой очистки до щелчка. Это означает правильную фиксацию фильтра грубой очистки.
- Закройте крышку контейнера для сбора пыли. Слегка нажмите на крышку до щелчка. Это указывает на правильное закрытие крышки.



Осторожно!

Перед установкой фильтра в контейнер для пыли и закрытием крышки обязательно убедитесь, что все части чистые и полностью сухие. В противном случае возможно повреждение робота-пылесоса.

Очистка емкости для воды и насадки-швабры

Емкость для воды, держатель насадки-швабры и насадку-швабру необходимо очищать после каждого применения, чтобы предотвратить образование плесени и вредных микроорганизмов, которые могут создавать неприятный запах и вредить здоровью.

- Аккуратно снимите держатель насадки-швабры с контейнера для пыли.
- Аккуратно снимите насадку-швабру с держателя.
- Для снятия контейнера для воды нажмите кнопку извлечения контейнера и извлеките его из пылесоса.
- Поместите контейнер для воды над умывальником или мойкой и откройте крышку емкости для воды. Переверните емкость вверх дном и подождите, пока из нее вытекут остатки воды. При необходимости слегка встряхните емкость, чтобы вода вытекла полностью.
- Оставьте крышку емкости для воды открытой и оставьте емкость высыхать в сухом и хорошо проветриваемом месте.
- Протрите держатель насадки-швабры слегка смоченной губкой, затем вытрите насухо чистой тряпкой.
- Выстирайте насадку-швабру вручную в теплой воде с добавлением небольшого количества мягкого стирального порошка, выжмите ее вручную и дайте ей высохнуть. Не стирайте насадку-швабру в стиральной машине и не сушите ее в сушильной машине.

Очистка центральной вращающейся щетки

Рекомендуется регулярно чистить центральную вращающуюся щетку не реже одного раза в неделю для того, чтобы обеспечить постоянную мощность всасывания робота-пылесоса. Наматанные на щетку волосы и шерсть могут ухудшить мощность и эффективность робота-пылесоса.

- Переверните робот-пылесос вверх дном.
- Нажмите на фиксатор крышки центральной вращающейся щетки и снимите крышку с пылесоса — см. рисунок **G1**, затем снимите вращающуюся щетку — см. рисунок **G2**.
- Очистите место установки вращающейся щетки сухой тканью — см. рисунок **G3**. Проверьте и очистите всасывающее отверстие. Загрязнения и пыль, скопившиеся возле



всасывающего отверстия, могут уменьшить всасывающую мощность пылесоса.

- Удалите с вращающейся щетки весь сор (пыль, наматывшиеся волосы, шерсть домашних животных и т. д.) — см. рисунок **G4**.
- Вставьте вращающуюся щетку обратно в пылесос и установите крышку. Слегка нажмите на крышку до щелчка. Это указывает на правильную фиксацию крышки.

Очистка боковых вращающихся щеток

- Отпустите винт боковой вращающейся щетки с помощью отвертки.
- Снимите боковую вращающуюся щетку с пылесоса, потянув ее вверх.
- Очистите место крепления щетки от грязи и пыли.
- Очистите щетку от грязи и пыли. При необходимости промойте щетку под проточной водой. Если щетки деформировались во время уборки, опустите их в теплую воду и дайте им возможность восстановить первоначальную форму. Перед тем, как установить щетку на пылесос, дайте ей полностью высохнуть.
- Вставьте боковую вращающуюся щетку в робот-пылесос и закрепите ее винтом.

Очистка датчиков

- Датчики на роботе-пылесосе важны для его правильного управления и безопасной работы. Поэтому их нужно регулярно чистить и поддерживать в исправном состоянии.
- Протрите датчики сухой мягкой тканью или ватной палочкой.

Очистка внешней поверхности робота-пылесоса

- Регулярно протирайте поверхность робота-пылесоса сухой мягкой тканью.
- Очищайте переднее поворотное колесико, колесики с приводом, всасывающее отверстие, вращающуюся щетку и нижние датчики не реже одного раза в неделю или чаще.
- Сначала удалите крупную грязь с переднего поворотного колесика и колесиков с приводом. После этого очистите их по всему диаметру слегка влажной тканью и вытрите насухо. Не забудьте очистить зону вокруг колесиков.

Замена фильтра HEPA и поролонового фильтра

- Достаньте контейнер для пыли и откройте крышку контейнера. Достаньте фильтр грубой очистки, старый поролоновый фильтр и старый фильтр HEPA.
- Вставьте новый фильтр HEPA, новый поролоновый фильтр, затем фильтр грубой очистки в крышку. Слегка нажмите на фильтр грубой очистки до щелчка. Это означает правильную фиксацию фильтра грубой очистки.
- Закройте крышку контейнера для сбора пыли. Слегка нажмите на крышку до щелчка. Это указывает на правильное закрытие крышки.



Примечание.

Всегда меняйте фильтр HEPA и поролоновый фильтр одновременно.

Замена боковой щетки

По мере использования вращающиеся щетки изнашиваются. Через некоторое время их понадобится заменить на новые. Для заказа новой щетки, обратитесь к продавцу или в авторизованный сервисный центр.

- Отпустите винт боковой вращающейся щетки с помощью отвертки.
- Снимите старую боковую вращающуюся щетку с пылесоса, потянув ее вверх.
- Вставьте новую боковую вращающуюся щетку в робот-пылесос и закрепите ее винтом.

ОЧИСТКА ЗАРЯДНОЙ СТАНЦИИ

Очистка зарядной станции

Протрите внешнюю поверхность сборной станции сухой мягкой тканью.

Очистка датчиков

- Датчики на зарядной станции важны для ее безопасной работы. Поэтому их нужно регулярно чистить и поддерживать в исправном состоянии.
- Протрите инфракрасные датчики и зарядные контакты сухой мягкой тканью или ватным тампоном.

ЗАМЕНА АККУМУЛЯТОРНОЙ БАТАРЕИ

Номер модели сменной аккумуляторной батареи: SRX 3101

В случае необходимости замены аккумуляторной батареи выполните следующее:

- Убедитесь, что пылесос выключен кнопкой . Переверните пылесос вверх дном.
- Выверните винты крышки аккумуляторной батареи с помощью отвертки, снимите крышку и осторожно извлеките аккумуляторную батарею.
- Отсоедините разъем аккумуляторной батареи и извлеките ее из пылесоса.
- Подключите новую аккумуляторную батарею и вставьте ее во внутренний отсек. Аккумуляторную батарею можно подключить только одним образом. Разъем обозначен и его невозможно перепутать.
- Установите нижнюю крышку и зафиксируйте ее винтами. Переверните пылесос в рабочее положение.
- Поместите пылесос в зарядную станцию и полностью зарядите аккумуляторную батарею.



Примечание.

Робот-пылесос поставляется с установленной аккумуляторной батареей.

ДЛИТЕЛЬНОЕ ХРАНЕНИЕ

- Если вы не собираетесь пользоваться пылесосом в течение длительного времени, выполните следующее:
- Очистите пылесос, как описано в разделе ОЧИСТКА И УХОД.
- Отсоедините сборную станцию от розетки. Положите пылесос вместе со всеми его принадлежностями на хранение в сухое, чистое и прохладное место.
- Рекомендуется заряжать пылесос один раз в 3 месяца — это продлит срок службы встроенной аккумуляторной батареи.
- Вытащите батарейки из пульта ДУ.



УСТРАНЕНИЕ НЕИСПРАВНОСТЕЙ

Неисправность	Причина	Решение
Пылесос не заряжается.	Зарядные контакты не соприкасаются.	Убедитесь, что контакты соприкасаются при установке пылесоса в зарядную станцию.
	Зарядная станция отсоединена от источника питания.	Подключите адаптер питания к розетке и оставьте зарядную станцию постоянно подключенной.
Пылесос застрял на одном месте.	Пылесос запутался в проводке/кабелях на полу, в шторах или иных посторонних предметах на ковре.	Пылесос всегда старается освободиться сам, но тем не менее рекомендуется высвободить его вручную.
Пылесос вернулся в зарядную станцию и не закончил уборку.	Пылесос определил низкий уровень заряда аккумулятора и автоматически вернулся в зарядную станцию для зарядки.	Это нормальное состояние. Подождите, пока пылесос зарядится.
Пульт дистанционного управления не работает. (Рекомендуемое расстояние составляет 5 м)	Батарейки разряжены.	Замените батарейки в пульте ДУ.
	Аккумулятор пылесоса практически разряжен.	Подождите, пока пылесос зарядится.
	Приемник сигнала дистанционного управления на пылесосе или передатчик сигнала на пульте ДУ заблокированы или загрязнены.	Протрите приемник и передатчик сигнала чистой салфеткой.
Во время работы пылесос пропускает места при уборке, его траектория хаотична, он меняет направление на противоположное или проходит одно и то же место несколько раз.	Пол слишком гладкий, центральное колесико скользит по полу, пылесос не ковры со слишком высоким ворсом или пылесос переезжает низкие препятствия, пороги и планки, что влияет на его принятие решений по площади уборки всего дома.	Рекомендуется закрыть двери отдельных помещений и убирать их по отдельности. Пылесос оборудован функцией автоматической идентификации одного помещения. Он возвращается обратно на исходное место.
	Пол покрыт воском и отполирован или слишком гладкий, что уменьшает трение между колесиками и полом.	Рекомендуется очистить пол после покрытия воском.
	Кабели и посторонние предметы на полу влияют на работу пылесоса.	Перед включением пылесоса важно убрать с пола кабели, тапочки, игрушки и другие посторонние предметы для уменьшения количества препятствий, которые пылесосу придется объезжать.
По окончании уборки на полу остаются загрязнения.	Центральная вращающаяся щетка заблокирована.	Очистите центральную вращающуюся щетку и переместите пылесос на открытое место.
	Боковая вращающаяся щетка заблокирована.	Очистите боковую вращающуюся щетку и переместите пылесос на открытое место.
	Комбинированный контейнер для пыли 2 в 1 не вставлен в робот-пылесос.	Вставьте комбинированный контейнер для пыли 2 в 1 в робот-пылесос.
	Контейнер для сбора пыли заполнен, фильтр HEPA заблокирован или засорена центральная вращающаяся щетка.	Опорожните контейнер для сбора пыли, очистите фильтр HEPA и центральную вращающуюся щетку.
Пылесос невозможно включить.	Аккумуляторная батарея разряжена.	Полностью зарядите аккумуляторную батарею.
Перемещение пылесоса по полу затруднено.	Переднее поворотное колесико заблокировано.	Очистите переднее поворотное колесико и переместите робот-пылесос на открытое место.
Пылесос ищет зарядную станцию, но не встает в нее.	Зарядная станция заблокирована или слишком далеко; не подключена к источнику питания; на держателе насадки-швабры скопились посторонние предметы или швабра-насадка скручена.	Разместите зарядную станцию на открытом месте, положите вблизи нее робот-пылесос и включите его; вставьте вилку адаптера питания в розетку; очистите держатель насадки-швабры и расправьте насадку-швабру.
Нестандартные действия пылесоса.	Внутренняя ошибка.	Выключите робот-пылесос, затем снова включите и запустите его. Если проблема повторяется, выключите пылесос и обратитесь в авторизованный сервисный центр.
Во время уборки раздаются необычные звуки.	На центральной вращающейся щетке, на боковой щетке или на центральном поворотном колесике зацепился посторонний предмет.	Выключите робот-пылесос и удалите посторонний предмет.
Из емкости для воды не вытекает вода в чехол для влажной уборки или выходит мало воды.	В емкости для воды недостаточное количество воды; чехол слишком грязный; держатель не вставлен.	Долейте воду в емкость; очистите насадку; правильно вставьте держатель насадки-швабры.
Из емкости для воды выходит слишком много воды.	Емкость для воды неправильно установлена на месте; подача воды установлена на максимум.	Убедитесь, что емкость для воды установлена правильно; отрегулируйте подачу воды.

СООБЩЕНИЯ ОБ ОШИБКАХ

Светодиодный индикатор	Значение	Решение	
Красный индикатор.	Один звуковой сигнал	Боковое ходовое колесико заклинило.	Устраните причину засорения.
	Два звуковых сигнала	Боковая вращающаяся щетка заблокирована.	Устраните причину засорения.
	Три звуковых сигнала	Всасывающее отверстие закупорено посторонними предметами.	Очистите всасывающее отверстие.
	Четыре звуковых сигнала	Вращающаяся щетка заблокирована.	Устраните причину засорения.
Мигает красным.	Два звуковых сигнала	Бампер засорен.	Устраните причину засорения. Нажмите рукой на слева, справа и по центру бампера, чтобы убедиться, что он функционирует исправно.
	Три звуковых сигнала	Датчики загрязнены или пылесос установлен на темном полу или в темном помещении.	Очистите датчики, переместите пылесос на более светлый пол или в более освещенное помещение.
	Четыре звуковых сигнала	Низкий уровень заряда аккумуляторной батареи.	Подождите, пока пылесос зарядится.

ТЕХНИЧЕСКИЕ ХАРАКТЕРИСТИКИ

Робот-пылесос

Потребляемая мощность робота-пылесоса.....	15 В пост. тока, 0,8 А
Номинальная мощность.....	28 Вт
Аккумуляторная батарея.....	ионно-литиевая / 10,8 В / 2 600 мА ч
Размеры (диаметр × высота).....	306 × 73,5 мм
Масса.....	2,5 кг
Время работы за один заряд.....	100 минут
Объем контейнера для сбора пыли.....	250 мл
Объем емкости для воды.....	200 мл

Адаптер питания

Номинальный диапазон напряжения.....	100–240 В~
Номинальная частота.....	50–60 Гц
Выходная мощность.....	15 В. пост. тока, 0,8 А

Зарядная станция

Входное напряжение.....	15 В пост. тока, 0,8 А
Выходное напряжение.....	15 В пост. тока 0,8 А
Номинальная мощность.....	15 Вт
Размеры.....	146 × 131 × 75 мм

Название производителя	FAST ČR, a.s. U Sanitasu 1621 CZ-251 01 Říčany
Идентификационный номер модели	Адаптер питания для SRV 4550WH
Входное напряжение	100–240 В~
Частота на входе	50–60 Гц
Выходное напряжение	15 В
Выходной ток	0,8 А
Выходная мощность	12 Вт
Потребление энергии без нагрузки	0,131 Вт

Мы оставляем за собой право вносить изменения в текст и технические характеристики.

Оригинальные расходные принадлежности

SRX 3104	Фильтр HEPA
SRX 3103	Запасная боковая вращающаяся щетка
SRX 3102	Насадка-швабра



Данный прибор предназначен только для домашнего пользования. Прибор не предназначен для использования на открытом воздухе.



Класс безопасности для защиты от поражения электрическим током:
Класс II — защита от поражения электрическим током обеспечивается двойной или специально упрочненной изоляцией.



Данный символ означает, что прибор запрещено использовать в случае повреждения штепсельной вилки.

УТИЛИЗАЦИЯ АККУМУЛЯТОРНОЙ БАТАРЕИ



Перед утилизацией изделия или его передачей в предназначенный пункт сбора, необходимо извлечь из нее аккумуляторную батарею. Перед извлечением аккумуляторной батареи следует запустить щипцы для завивки волос и подождать, пока они полностью не разрядятся. Аккумуляторная батарея содержит вредные для окружающей среды соединения, поэтому она утилизируется отдельно от стандартных бытовых отходов. Соответствующий пункт сбора должен обеспечить его надлежащую утилизацию.

УТИЛИЗАЦИЯ ИСПОЛЬЗОВАННЫХ БАТАРЕЕК



Батарейки содержат вредные для окружающей среды соединения, поэтому они утилизируются отдельно от стандартных бытовых отходов. Использованные батарейки следует утилизировать в специальном пункте сбора батареек.

Компания SENCOR настоящим заявляет, что радиочастотное устройство типа SRV 4550WH соответствует Директиве 2014/53/EU. Полный текст Декларации о соответствии ЕС доступен на веб-сайте: www.sencor.eu.

HR Robotski usisavač

Važne sigurnosne upute

PAŽLJIVO PROČITAJTE I SPREMITE ZA BUDUĆU UPOTREBU.

- Ovaj uređaj mogu koristiti djeca stara najmanje 8 godina i osobe smanjenih fizičkih, osjetilnim ili mentalnih sposobnosti te neiskusne osobe ako su pod nadzorom ili su primile upute za sigurnu upotrebu uređaja i svjesne su potencijalnih opasnosti.
- Djeca se ne smiju igrati uređajem. Čišćenje i održavanje ne smiju obavljati djeca bez nadzora.
- Ako je prilagodnik napajanja ili postaja za punjenje oštećen, mora ga zamijeniti kvalificirani servis kako bi se izbjegle opasnosti. Uređaj je zabranjeno koristiti ako je prilagodnik napajanja ili postaja za punjenje.
- Prije čišćenja ili održavanja uvijek iskopčajte uređaj iz utičnice i isključite ga pomoću prekidača napajanja.
- Uređaj se smije upotrebljavati samo s postajom za punjenje i prilagodnikom napajanja isporučenim uz uređaj.

UPOZORENJE:

Postaje za punjenje ili prilagodnik napajanja nemojte koristiti za punjenje baterija ili uređaja koji nisu namijenjeni za tu svrhu. Prilagodnik napajanja priključite samo u električnu utičnicu sa zaštitnim kontaktom.



Zaštita od električne struje

- Prije spajanja prilagodnika napajanja u električnu utičnicu provjerite odgovaraju li tehničke pojedinosti na najjeftiniji naponu utičnice.
- Prilagodnik napajanja priključuje isključivo u pravilno uzemljenu utičnicu. Nemojte upotrebljavati produžni kabel.
- Prilagodnik napajanja nemojte iskapčati iz zidne utičnice povlačenjem za kabel. To može prouzročiti oštećenje prilagodnika napajanja ili utičnice. Prilagodnik napajanja nemojte odvajati iz zidne utičnice potezanjem za kabel.
- Prilagodnik napajanja sabirne postaje nemojte postavljati blizu vrućih površina ili na oštre predmete. Nemojte dopustiti da kabel napajanja visi preko ruba stola ili da dodiruje vruće površine.
- Prilagodnik napajanja i njegov kabel napajanja držite suhim.
- Prilagodnik napajanja nemojte mokrim rukama spajati ili iskapčati iz ili u električnu utičnicu.
- Nemojte otvarati elektroničke dijelove robotskog usisavača ili njegovu bateriju. Unutar njih nema dijelova koje bi korisnik mogao popraviti. Servis uređaja prepustite stručnim osobama.
- Da biste spriječili mogući električni udar, nemojte robotski usisavač, jedinicu napajanja ili prilagodnik napajanja prskati vodom ili ih uranjati u vodu ili druge tekućine.
- Nemojte koristiti robotski usisavač ako ne radi pravilno, ako je oštećen ili ako je bio uronjen u vodu.
- Da biste izbjegli opasnost od električnog udara, nemojte sami popravljati robotski usisavač ni obavljati bilo kakva podešavanja na njemu. Neka sve popravke i prilagodavanja izvede ovlašteni servis. Neovlaštene modifikacije i otvaranje robotskog usisavača tijekom jamstvenog roka može poništiti jamstvo.
- Prije čišćenja ili održavanja, uvijek iskopčajte robotski usisavač iz električne utičnice i isključite ga pomoću prekidača napajanja.

Sigurnost tijekom upotrebe

- Ovaj robotski usisavač predviđen je za upotrebu u domaćinstvu, uredu ili sličnim prostorima. Nemojte ga koristiti u industrijskim okruženjima ili na otvorenom.
- Robotski usisavač nije namijenjen za usisavanje vode i zato se ne smije koristiti u vlažnim ili mokrim prostorijama, na primjer u praonicama, kupaonicama ili oko bazena. Kada bi došao u kontakt s vodom, unutarnja elektronika usisavača bi se uništila. Nemojte koristiti robotski usisavač za usisavanje:
 - neugašenih cigareta, zapaljenih ili zapaljivih predmeta, šibica ili pepela,
 - vode i drugih tekućina;
 - oštrih predmeta, npr. razbijenog stakla, igala, pribadača itd.;
 - brašna, gipsa, žbuke i drugih građevinskih materijala;
 - većih komada papira ili plastičnih vrećica koje mogu lako začepiti usisni otvor.
- Nemojte izlagati robotski usisavač izravnom sunčevom svjetlu niti ga stavljati blizu otvorenog plamena ili uređaja koji su izvori topline.
- Ne upotrebljavajte robotski usisavač na uskim podignutim površinama kao što su stolovi, ormari itd. Ako usisavač nema dovoljno prostora za manevriranje, može pasti i oštetiti se.
- Robotski usisavač koristite samo uz izvorne dodatke s kojima je isporučen.
- Prije upotrebe robotskog usisavača provjerite je li filter prašine pravilno postavljen u spremniku prašine.
- Prije uključivanja robotskog usisavača provjerite jesu li zatvorena ulazna vrata stana ili kuće. S podova uklonite odjeću, papir, igračke, kabele i druge predmete koje bi usisavač mogao usisati ili zahvatiti. Podignite zavjese koje dopiru do poda da ih usisavač ne bi zahvatio.
- Nemojte stavljati na robotski usisavač nikakve predmete i nemojte na njemu stajati ili sjediti.
- Ako je robotski usisavač uključen, pripazite na djecu i ljubimce.
- Dok robotski usisavač radi, pazite da ventilacijski otvori i otvor za usis zraka ne budu prekriveni. Robotski usisavač se u suprotnom može oštetiti.
- Pridržavajte se upute za čišćenje i održavanje, navedenih u ovom korisničkom priručniku.





HR Robotski usisavač

Korisnički priručnik

- Zahvaljujemo Vam na kupnji našeg SENCOR proizvoda i nadamo se da ćete biti zadovoljni s njime.
- Prije korištenja uređaja temeljito pročitajte korisnički priručnik, čak i ako su vlasnici već ranije upoznati s korištenjem sličnih vrsta uređaja. Ovaj uređaj koristite samo na način opisan u ovom korisničkom priručniku. Priručnik čuvajte za kasniju upotrebu.
- Preporučuje se da originalnu kartonsku kutiju, ambalažu, račun i potvrdu opsega prodavačeve odgovornosti ili jamstvenu potvrdu čuvate najmanje tijekom trajanja zakonskog prava na neispravan rad ili jamstva kvalitete. Kada transportirate uređaj, preporučujemo da ga ponovno spakirate u originalnoj proizvođačevoj kutiji.







OPIS ROBOTSKOG USISAVAČA

- | | |
|--|--|
| A1 Tipka  (za uključivanje i prekid automatskog čišćenja) | A12 Rotacijska četka |
| A2 Tipka  za slanje robotskog usisavača na postaju za punjenje | A13 Grubi filter |
| A3 Svjetlosni pokazivač Wi-Fi | A14 HEPA filter |
| A4 Infracrveni senzori | A15 Poklopac za otvaranje spremnika vode |
| A5 Senzori za sprječavanje pada | A16 Tipka za odvajanje spremnika za prašinu |
| A6 Kodačici za pomicanje | A17 Poklopac spremnika za prašinu |
| A7 Kombinacija 2-u-1 spremnika za prašinu sa spremnikom za vodu | A18 Spremnik za prašinu |
| A8 Kontakti za punjenje | A19 Spremnik za vodu |
| A9 Prednji zakretni kotač | A20 Brava poklopca spremnika za prašinu |
| A10 Bočne rotacijske četke | A21 Navlaka za brisanje |
| A11 Baterija (nalazi se ispod poklopca) | A22 Držač navlake za brisanje |

OPIS POSTAJE ZA PUNJENJE

- | | |
|--------------------------------|--|
| B1 Pokazivač punjenja | B3 Priključak za stezaljku prilagodnika |
| B2 Kontakti za punjenje | |

OPIS DALJINSKOG UPRAVLJAČA

- | | |
|--|--|
| C1 Tipka  za podešavanje snage usisavanja | C6 Tipka  za pokretanje automatskog čišćenja / prekida čišćenja |
| C2 Tipke za kretanje usisavača naprijed/natrag/lijevo/desno | C7 Tipka  za početak čišćenja uzduž zidova |
| C3 Tipka  za pokretanje lokalnog čišćenja | C8 Tipka  za ponovno postavljanje Wi-Fi mreže |
| C4 Tipka  za povratak na postaju za punjenje | |
| C5 Tipka  za pokretanje načina brisanja | |

ISPORUČENI SADRŽAJ

Robotski usisavač
Postaja za punjenje
Daljinski upravljač
Držač navlake za brisanje
Navlaka za brisanje (3 kom.)
HEPA filter (2 kom.: 1 kom. instaliran na robotski usisavač; 1 rezervni kom. HEPA filtra)
Bočna rotacijska četka (4 kom.: 2 kom. Ugrađena na robotski usisavač; 2 rezervna kom. bočne rotacijske četke)
Prilagodnik napajanja
Četka za čišćenje
AAA baterije za daljinski upravljač (2 kom.)

SVRHA UPOTREBE I ZNAČAJKE ROBOTSKOG USISAVAČA

- Robotski usisavač je namijenjen za čišćenje različitih vrsta tvrdih podova, kao što su parketi i laminati, pločice, linoleum itd., kao i tankih tepiha. Tijekom usisavanja, usisavač učinkovito kombinira različite putanje da bi optimalno očistio čitavu površinu poda.
- Usisni otvor učinkovito uklanja kosu, životinjske dlake i sl. Bočna rotirajuća četka čisti teško dostupna mjesta duž zidova i namještaja te u kutovima. Motorni gumeni kotači štite osjetljive podove od grebanja i mogu se kretati preko podnih lajсни visine do 1,6 cm ili preko tepiha debljine 1,6 cm.
- Odbojnik na oprugama omogućuje usisavaču da priguši dodir s preprekama te da učinkovito očisti oko njih. Infracrveni senzori u prednjem odbojniku sprječavaju sudare robotskog usisavača s preprekama. Senzori protiv pada niz stepenice omogućuju siguran rad u sobama sa stepenicama.
- Daljinski upravljač koristi se za praktičnu upotrebu, što omogućuje uključivanje i isključivanje usisavača, prebacivanje u automatski način čišćenja, odabir načina rada ili slanje robotskog usisavača na postaju za punjenje.
- Usisavač je opremljen funkcijom ŽIROSKOPSKOG MAPIRANJA (orijentacije u prostoru), koja može prepoznati geometriju prostora u kojem se čisti kako bi usisavač bolje očistio pod. Ova je funkcija ugrađena i ne može se ni na koji način utjecati na nju.

NAČINI ČIŠĆENJA ROBOTSKOG USISAVAČA

Automatsko čišćenje

Ovo je glavni program usisavača. Ovo je pametan program koji odabire najučinkovitiji put za vakuumiranje maksimalne površine. Kada je usisavač gotov, isključuje se i usisavač pronalazi postaju za punjenje i priključuje se na nju.

Način lokalnog čišćenja

Robotski usisavač učinkovito će očistiti područje promjera oko 1 m usisavanjem iz središnje točke i spiralom prema van, a zatim prema unutra natrag do središnje točke. To je vrlo učinkovito čišćenje određenog područja s povećanom usisnom snagom.

Način rada čišćenje uzduž zida

Robotski usisavač usisavač će duž zidova, nogu namještaja itd.



Napomena:

Prije pokretanja robotskog usisavača uvijek provjerite je li potpuno napunjen i jesu li sve prepreke, strani predmeti, kabeli itd. uklonjeni iz tog područja.

PRIPREMANJE ROBOTSKOG USISAVAČA

Izvadite robotski usisavač i sve njegove dodatke iz ambalaže. Provjerite jeste li izvadili sve dijelove. Provjerite jesu li robotski usisavač i njegovi dodaci oštećeni. Uklonite zaštitne folije i reklamne naljepnice s robotskog usisavača i svih dodataka.

Postavljanje bočnih rotacijskih četki

Bočne rotacijske četke predviđene su za glatke podne površine i osigurava učinkovito čišćenje u kutovima, uza zidove i namještaj. Preokrenite usisavač naopako. Postavite rotirajuće četke na klinove namijenjene njima i učvrstite ih udvajčem. Preokrenite usisavač naopako. Ako koristite usisavač za čišćenje prostorija s tepisima, uklonite rotirajuće četke. Da biste ju uklonili, ponovite postupak obrnutim redoslijedom.

KOMBINACIJA 2-U-1 SPREMNIKA ZA PRAŠINU SA SPREMNIKOM ZA VODU

Kombinacija spremnika za prašinu sa spremnikom za vodu omogućuje istovremeno usisavanje i brisanje poda. Robotski usisavač usisava prljavštinu i prašinu s poda, a zatim ga briše. Ovisno o namjeni robotskog



usisavača, potrebno je uliti vodu u spremnik za vodu i pričvrstiti držač s navlakom za brisanje.

Upotreba robotskog usisavača samo za usisavanje

1. Kada robotski usisavač koristite samo za usisavanje, prije uporabe provjerite je li spremnik za prašinu umetnut u usisavač i je li prazan.
2. Da biste mogli ukloniti spremnik za prašinu, pritisnite tipku za oslobađanje spremnika za prašinu i izvucite spremnik za prašinu iz usisavača – pogledajte sliku **D1**.
3. Umetnite spremnik za prašinu u robotski usisavač tako da je poklopac spremnika za prašinu okrenut prema gore, a izlaz prema van – pogledajte sliku **D1**. Nježno gurnite spremnik za prašinu straga tako da čujete "klik". To znači da je spremnik za prašinu pravilno pričvršćen u usisavaču.

Upotreba robotskog usisavača za usisavanje i brisanje poda

Da biste robotski usisavač istovremeno koristili za usisavanje i brisanje poda, potrebno je staviti vodu u spremnik za vodu i pričvrstiti držač s navlakom za brisanje na donju stranu spremnika.

1. Izvadite spremnik za prašinu iz robotskog usisavača pritiskom na tipku za oslobađanje spremnika za prašinu i izvucite spremnik za prašinu iz usisavača – pogledajte sliku **D1**.
2. Otpustite poklopac spremnika za vodu i ulijte vodu u spremnik za vodu kroz otvor – pogledajte sliku **D2**.



Napomena:

Za brisanje preporučujemo čistu vodu. Ako koristite sredstvo za čišćenje, može se zapjeniti i time pogoršati kapanje vode na navlaku ili stvoriti mrlje na podu kada se osuši.

1. Postavite navlaku za brisanje na držač – pogledajte sliku **D3**. Preporučujemo da navlaku malo namočite i isperete prije no što je navučete. To ubrzava postupak namakanja te brisanje poda.
2. Čvrsto zatvori poklopac i umetnite ga u robotski usisavač tako da je poklopac spremnika za prašinu okrenut prema gore, a izlaz prema van – pogledajte sliku **D1**. Nježno gurnite spremnik za prašinu straga tako da čujete "klik". To znači da je spremnik za prašinu pravilno pričvršćen u usisavaču.
3. Preokrenite robotski usisavač naopako i postavite držač s navlakom za brisanje na spremnik tako da igle na držaču stanu u otvore u spremniku – pogledajte sliku **D4**. Lagano gurnite držač prema dolje dok ne čujete klikajući zvuk. To znači da je držač s navlakom za brisanje pravilno pričvršćen.



Upozorenje:

Nemojte koristiti robotski usisavač za usisavanje i brisanje otirača za vrata, vodilica itd. Prije usisavanja tepiha potrebno je ukloniti držač s navlakom za brisanje.

LOKACIJA POSTAJE ZA PUNJENJE

- Postaja za punjenje koristi se za automatsko punjenje baterije i usisavač mora imati dobar pristup do nje.
- Postavite postaju za punjenje uza zida na tvrdu, vodoravnu i suhu površinu unutar doseg električne utičnice – pogledajte sliku **E**. Pobrinite se da nema stepenica ili prepreka unutar 1 m lijevo i desno, te 2 m ispred postaje koje bi spriječile usisavač da uspješno locira postaju za punjenje i izvede priključivanje.
- Uklonite priključak prilagodnika napajanja u utičnicu na postaji za punjenje i spojite utikač prilagodnika u električnu utičnicu. Kabel napajanja postavite tako da se ne zapetlja u rotirajuće četke usisavača.
- Ako duže vrijeme nećete koristiti usisavač, postaju za punjenje isključite iz električne utičnice i pohranite na suhom, čistom i hladnom mjestu.

PUNJENJE ROBOTSKOG USISAVAČA

- Usisavač se može puniti u postaji za punjenje koju usisavač automatski traži kada završi s čišćenjem.

Prvo punjenje usisavača

- Prije prve uporabe potrebno je u potpunosti napuniti robotski usisavač. Ostavite robotski usisavač da se puni 12 sati.

- Primate usisavač i ručno ga postavite na postaju za punjenje tako da se kontakti za punjenje s donje strane usisavača i kontakti na postaji za punjenje spoje. Kada se kontakti spoje, počinje postupak punjenja.



Automatsko punjenje

- Robotski usisavač koristi funkciju automatskog punjenja kad završi s čišćenjem i u slučajevima kada tijekom rada otkrije slabu snagu baterije. Robotski usisavač počinje aktivno tražiti postaju za punjenje. Stoga je važno da postaja uvijek bude spojena na izvor napajanja i da usisavaču bude slobodno dostupna kako bi se na nju mogao priključiti.
- Robotski usisavač može se poslati na punjenje i pritiskom na tipku za punjenje izravno na daljinskom upravljaču. U tom će slučaju robotski usisavač prestati s radom i potražiti postaju za punjenje.
- Nakon priključivanja na postaju za punjenje, započet će postupak punjenja. Potpuno punjenje traje približno 4 do 6 sati. Stvarno vrijeme punjenja ovisi o razini snage baterije na početku postupka punjenja.
- Potpuno punjenje pruža do 100 minuta rada (niska usisna snaga).
- Ako se kontakti za punjenje odspoje tijekom ciklusa punjenja, usisavač se udaljava od postaje za punjenje, a zatim se ponovo priključuje da bi nastavio s punjenjem, osim ako neka prepreka to onemogućuje.
- Ako dođe do prekida napajanja, ciklus punjenja se prekida i nastavlja nakon ponovne uspostave napajanja.
- U slučaju prekoračenja maksimalne struje punjenja, proces punjenja će se automatski prekinuti.
- Ako je robotski usisavač potpuno ispražnjen, npr. zbog toga što usisavač ne može pronaći postaju za punjenje ili priključnu postaju, mora se ručno postaviti.

UPRAVLJANJE USISAVAČEM POMOĆU NJEGOVIH TIPKI

- Gumbi na usisavaču služe za osnovno upravljanje. Za napredno upravljanje upotrijebite daljinski upravljač ili kontrole u aplikaciji.

Uključivanje/Isključivanje robotskog usisavača

- Držite pritisnutom tipku  na 3 sekunde za uključivanje robotskog usisavača. Robotski usisavač će prijeći u stanje pripravnosti.
- Držite pritisnut gumb  3 sekunde za isključivanje robotskog usisavača.





Napomena:

Nije moguće isključiti robotski usisavač tijekom postupka punjenja.

Pokretanje automatskog čišćenja

Pritisnite tipku  da biste započeli automatsko čišćenje.

Pauziranje postupka čišćenja

Ako se gumb  pritisne tijekom rada robotskog usisavača, rad robotskog usisavača će se pauzirati. Ponovnim pritiskom gumba  rad će se nastaviti.

Slanje u postaju za punjenje

Ako trebate poslati robotski usisavač na postaju za punjenje, pritisnite tipku  na robotskom usisavaču. Robotski usisavač prekida čišćenje i priključuje se u postaju za punjenje.

UPRAVLJANJE USISAVAČEM PUTEM DALJINSKOG UPRAVLJAČA

- Pritisnite zasun poklopca na stražnjoj strani daljinskog upravljača kako biste ga otpustili i uklonili poklopac.
- Umetnite dvije baterije tipa AAA (1,5 V) u daljinski upravljač. Kada umećete baterije, pazite na pravilan polaritet kako je prikazano unutar odjeljka za baterije. Vratite poklopac i pritisnite ga na mjesto.
- Ako su baterije prazne, zamijenite ih novima. Ne kombinirajte baterije različitih vrsta ili nove baterije sa starijima.
- Domet signala daljinskog upravljača je približno 6 m.
- Kada mijenjate baterije, prvo izvadite ispražnjene baterije i zatim umetnite nove.



Napomena:

Nikada nemojte kombinirati ispražnjene i nove baterije ili različite vrste baterija.





Početak čišćenja

- Pritisnite gumb kako biste započeli automatsko čišćenje.
- Pritisnite tipku da biste započeli lokalno čišćenje.
- Ponovno pritisnite tipku da biste nastavili rad.
- Robotski usisavač će započeti s radom i usisavanjem. Nakon završetka čišćenja, usisavač će se isključiti i potražiti će postaju za punjenje i priključiti se na nju kako bi se napunio.
- Ako usisavač otkrije nisku razinu napunjenosti tijekom čišćenja, prekinut će čišćenje i potražiti postaju za punjenje za punjenje.

Pauziranje postupka čišćenja

- Dok usisavač radi, pritisnite tipku da biste zaustavili njegov rad. Ponovno pritisnite tipku za nastavak rada.

Ručno zaustavljanje čišćenja

- Ako trebate prekinuti čišćenje, pritisnite tipku , robotski usisavač će se zaustaviti, završiti proces čišćenja, potražiti postaju za punjenje / prikupljanje prašine i pristati u nju.

Započinjanje brisanja

- Pobrinite se da je držač s navlakom za brisanje pričvršćen na usisivač i da u spremniku ima vode.
- Pritisnite tipku i oglasit će se zvučno upozorenje kako biste označili intenzitet brisanja (jednim pritiskom: niski intenzitet; dva pritiska: normalni intenzitet; tri pritiska: isključeno). Uključit će se način brisanja.
- Ako još jednom pritisnete tipku i ne začujete zvučno upozorenje, način brisanja će se prekinuti.

Podešavanje isisne snage

- Podesite isisnu snagu prema vrsti podne obloge i razini prljavštine.
- Pritišćite tipku da biste podesili željenu snagu usisavanja od najniže do najviše.

Kretanje robotskog usisavača

- Tipke za usmjeravanje koriste se za ručno pomicanje robotskog usisavača. Međutim, važno je da robotski usisavač ne radi.
- Tipka se koristi za pomicanje prema naprijed.
- Tipka se koristi za okretanje robotskog usisavača za 180°.
- Tipka se koristi za okretanje robotskog usisavača za 90° ulijevo i pomicanje ulijevo.
- Tipka se koristi za okretanje robotskog usisavača za 90° udesno i njegovo pomicanje udesno.

UPRAVLJANJE USISIVAČEM PUTEM MOBILNE APLIKACIJE

- Robotskim usisivačem može se upravljati putem aplikacije Sencor HOME.
- Preuzmite aplikaciju na pametni telefon, registrirajte se i upravljajte robotskim usisivačem putem aplikacije.



Ako ste već instalirali aplikaciju, dodajte robotski usisivač na popis uređaja. Potrebno je uključiti lokacijske usluge za Bluetooth funkciju na mobilnom telefonu.

Dodavanje robotskog usisavača na popis uređaja putem Bluetootha

Usisavač možete dodati u aplikaciju Sencor HOME uparivanjem putem Bluetootha.

1. Na mobilnom telefonu uključite Bluetooth.
2. Uključite robotski usisivač.
3. Otvorite aplikaciju i na početnoj stranici aplikacije kliknite ikonu "+".
4. Uređaj će ponuditi opcije "Do not add / Go to add" (Nemojte dodati / Dodaj).
5. Kliknite "Go to add" (Dodaj) i aplikacija će vas automatski voditi kroz dodavanje.



Napomena:

Ako Bluetooth veza ne uspije ili nije moguća, pobrinite se da nema čvrstih prepreka između vašeg telefona i usisavača te da su ta dva uređaja blizu.

Dodavanje robotskog usisavača na popis uređaja pomoću QR koda

- Robotski usisavač se također može dodati u aplikaciju Sencor HOME pomoću QR koda u nastavku. Na početnom zaslonu aplikacije, kliknite na ikonu "+" i na zaslonu za dodavanje uređaja kliknite na ikonu [-] u gornjem desnom kutu.
- Nakon skeniranja QR koda, od vas će se tražiti da odaberete Wi-Fi mrežu. Odaberite mrežu, unesite svoju zaporku i kliknite "Sljedeće".
- Od vas će se tražiti da ponovno pokrenete uređaj. Pritisnite i držite tipke i na kućištu robotskog usisavača 5 sekundi ili tipku na daljinskom upravljaču. Trepat će svjetlosni pokazivač Wi-Fi. To znači da je robotski usisavač spreman za uparivanje. Upute možete pronaći i na zaslonu aplikacije.
- U aplikaciji provjerite treperi li lampica (Wi-Fi), a zatim kliknite "Sljedeće".
- Kliknite "Poveži". Zatim u Wi-Fi postavkama na svom mobilnom uređaju povežite robotski usisivač na Wi-Fi. Zatim se vratite na aplikaciju i pričekajte dok se uparivanje robotskog usisavača ne završi.
- Na popisu uređaja na glavnom zaslonu kliknite ikonu robotskog usisavača kako biste ušli u upravljačko sučelje.

QR kod za dodavanje upravljačke ploče robotskog usisavača u aplikaciju Sencor HOME



Ručno dodavanje robotskog usisavača na popis uređaja

- U gornjem desnom kutu glavnog zaslona, kliknite "Dodaj uređaj" ili "+", a zatim kliknite "Dodaj uređaj".
- Pojavit će se zaslon s kategorijama uređaja i pojavite će se popis uređaja.
- Kliknite "Robotski usisivači" i s popisa odaberite model robotskog usisavača.
- Na sljedećem zaslonu od vas će se zatražiti da odaberete Wi-Fi mrežu. Odaberite mrežu, unesite svoju zaporku i kliknite "Sljedeće".
- Od vas će se tražiti da ponovno pokrenete uređaj. Pritisnite i držite tipke i na kućištu robotskog usisavača 5 sekundi ili tipku na daljinskom upravljaču. Trepat će svjetlosni pokazivač Wi-Fi. To znači da je robotski usisivač spreman za uparivanje. Upute možete pronaći i na zaslonu aplikacije.
- U aplikaciji provjerite treperi li lampica (Wi-Fi), a zatim kliknite "Sljedeće".
- Kliknite "Poveži". Zatim u Wi-Fi postavkama na svom mobilnom uređaju povežite robotski usisivač na Wi-Fi. Zatim se vratite na aplikaciju i pričekajte dok se uparivanje robotskog usisavača ne završi.
- Na popisu uređaja na glavnom zaslonu kliknite ikonu robotskog usisavača kako biste ušli u upravljačko sučelje.

Wi-Fi poništavanje

- Pritisnite i držite tipke i na kućištu robotskog usisavača 5 sekundi ili tipku na daljinskom upravljaču. Trepat će svjetlosni pokazivač Wi-Fi.



Napomena:

Preporučujemo vam da isključite mobilne podatke u postavkama mobilnog telefona prilikom povezivanja s Wi-Fi mrežom.

ČIŠĆENJE I ODRŽAVANJE

- Prije čišćenja uvijek isključite usisavač putem tipke .
- Nemojte nikada za čišćenje koristiti abrazivna sredstva, razrjeđivače itd.
- Zanimarivanje čišćenja i održavanja može negativno utjecati na rad usisavača i uzrokovati smanjenu učinkovitost.





ROBOTSKI USISAVAČ

Pržnjenje spremnika za prašinu

1. Da biste mogli ukloniti spremnik za prašinu, pritisnite tipku za oslobađanje spremnika za prašinu - pogledajte sliku **F1** - i izvucite spremnik za prašinu iz usisavača.
2. Držite spremnik za prašinu iznad koša za otpatke i okrenite ga naopako tako da poklopac spremnika za prašinu bude okrenut prema dolje.
3. Pritisnite gumb za otpuštanje poklopca spremnika za prašinu i pažljivo nagnite poklopac. Ispraznite sadržaj spremnika za prašinu u kantu za otpad - pogledajte sliku **F2**.
4. Zatvorite poklopac i lagano ga pritisnite tako da čujete "klik". To znači da je poklopac ispravno pričvršćen.



Napomena:

Iz higijenskih razloga preporučujemo pržnjenje spremnika izvan dnevnog boravka.

Čišćenje spremnika za prašinu

1. Da biste mogli ukloniti spremnik za prašinu, pritisnite tipku za oslobađanje spremnika za prašinu i izvucite spremnik za prašinu iz usisavača - pogledajte sliku **F1**.
2. Pritisnite kopču poklopca spremnika za prašinu i nagnite poklopac spremnika za prašinu tako da se otvori - pogledajte sliku **F3**.
3. Pritisnite blokadu grubog filtra. Izvadite grubi filter, pjenasti filter i HEPA filter iz poklopca - pogledajte sliku **F4**.
4. Izvadite HEPA filter i pjenasti filter te uklonite prljavštinu i prašinu s njihovim četkom ili mekom krpom za brisanje. U slučaju jakog zaprljanja, možete ih usisati pomoću drugog usisavača s pričvršćenom četkastom mlaznicom. Nemojte prati HEPA filter u vodi. To može oštetiti poklopac. U slučaju da je HEPA filter već jako zaprljan ili deformiran, zamijenite ga novim. Preporučujemo zamjenu HEPA filtra ovisno o učestalosti upotrebe, barem jedanput svakih šest mjeseci.
5. Isperite grubi filter pod tekućom vrućom vodom i osušite čistom krpom za brisanje.
6. Lagano navlaženom spužvom obrišite spremnik za prašinu i osušite ga čistom krpom. Ako je potrebno, možete uliti malu količinu vode u spremnik za prašinu i obrisati ga spužvom. Zatim ga temeljito osušite brisanjem čistom krpom.
7. Umetnite HEPA filter, pjenasti filter i zatim grubi filter u područje na poklopcu. Nježno gurnite grubi filter prema dolje tako da čujete "klik". To znači da je grubi filter ispravno pričvršćen.
8. Zatvorite poklopac spremnika za prašinu. Nježno gurnite poklopac prema dolje tako da čujete "klik". To znači da je poklopac pravilno zatvoren.



Upozorenje:

Prije umetanja filtra u spremnik za prašinu i zatvaranja poklopca uvijek provjerite jesu li svi dijelovi čisti i potpuno suhi. U suprotnom postoji opasnost od oštećenja usisavača.

Čišćenje spremnika za vodu i navlake za brisanje

Da biste spriječili stvaranje plijesni i štetnih mikroorganizama koji mogu uzrokovati neugodne mirise i biti štetni za zdravlje, nakon svake uporabe potrebno je očistiti spremnik za vodu, držač navlake za brisanje i navlaku za brisanje.

1. Pažljivo uklonite držač navlake za brisanje iz spremnika za prašinu.
2. Pažljivo uklonite navlaku za brisanje s držača.
3. Da biste mogli ukloniti spremnik za prašinu, pritisnite gumb za otpuštanje spremnika za prašinu i izvucite spremnik za prašinu iz usisavača.
4. Držite spremnik za prašinu iznad umivaonika ili sudopera i otpustite poklopac spremnika za vodu. Okrenite spremnik naopako i pustite da voda koja je ostala u spremniku iscuri. Ako je potrebno, lagano protresite spremnik za vodu kako biste bili sigurni da je sva voda istekla.
5. Ostavite poklopac spremnika za vodu otvorenim i ostavite spremnik za vodu da se osuši na suhom i dobro prozračenom mjestu.
6. Lagano navlaženom spužvom obrišite držač navlake za brisanje i osušite ga čistom krpom.

7. Ručno operite navlaku za brisanje u mlakoj vodi pomoću blagog praška za rublje, ocijedite ju ručno i ostavite da se osuši na zraku. Ne perite navlaku za brisanje u perilici rublja niti je sušite u sušilici rublja.

Čišćenje središnje rotirajuće četke

Preporučujemo da redovito čistite središnju rotacijsku četku, barem jedanput tjedno kako biste osigurali stalnu usisnu snagu robotskog usisavača. Dlake i krzno koji su namotani na četku mogu smanjiti izlaznu snagu robotskog usisavača, a također i njegovu učinkovitost.

1. Preokrenite robotski usisavač naopako.
2. Pritisnite kopču poklopca središnje rotirajuće četke i uklonite poklopac s usisavača - pogledajte sliku **G1**, a zatim izvadite rotacijsku četku - pogledajte sliku **G2**.
3. Suhom krpom za brisanje očistite područje u kojem je smještena rotirajuća četka - pogledajte sliku **G3**. Provjerite i očistite usisni otvor. Prljavština i prašina koji se nakupljaju oko usisnog otvora mogu smanjiti snagu usisavanja.
4. Uklonite svu nečistoću i materijal (prašinu, zapetljanu kosu, životinjske dlake i sl.) iz rotirajuće četke - pogledajte sliku **G4**.
5. Ponovo umetnite rotacijsku četku u usisavač i postavite poklopac. Nježno gurnite poklopac prema dolje tako da čujete "klik". To znači da je poklopac pravilno pričvršćen.

Čišćenje bočnih rotirajućih četki

1. Pomoću odvijuća otpustite vijak bočne rotirajuće četke.
2. Izvadite bočnu rotirajuću četku iz usisavača povlačenjem prema gore.
3. Uklonite svu prašinu i nečistoću s mjesta na kojem je četka bila postavljena.
4. Uklonite svu prašinu i nečistoću sa četke. Ako je potrebno, možete oprati četku pod tekućom vodom. Ako su se dlake deformirale dok je usisavač radio, uronite ih u vodu kako bi se vratile u prvobitni oblik. Pustite da se četke osuše prije nego što ih ponovo pričvrstite na usisavač.
5. Umetnite bočnu rotacijsku četku u robotski usisavač i učvrstite je vijkom.

Čišćenje senzora

- Senzori na robotskom usisavaču važni su za njegovo pravilno upravljanje i siguran rad. Stoga je važno da ih redovito čistite i održavate u dobrom stanju.
- Obrišite senzore mekom suhom krpom za brisanje ili vatom.

Čišćenje vanjske površine robotskog usisavača

- Redovito brišite površinu usisavača mekom i suhom krpom.
- Očistite prednji zakretni kotačić, motorizirane kotačiće, usisni otvor, rotacijsku četku i donje senzore najmanje jednom tjedno ili češće.
- Prvo uklonite krupniju nečistoću s prednjeg zakretnog kotača i motoriziranih kotača. Zatim ih potpuno očistite po svim površinama pomoću blago navlažene krpe i dobro osušite. Ne zaboravite očistiti i područje oko kotača.

Zamjena HEPA i pjenastog filtra

1. Izvadite spremnik za prašinu i otvorite poklopac spremnika za prašinu. Izvadite grubi filter, stari pjenasti filter i stari HEPA filter.
2. Umetnite novi HEPA filter, novi pjenasti filter i zatim grubi filter u područje na poklopcu. Nježno gurnite grubi filter prema dolje tako da čujete "klik". To znači da je grubi filter ispravno pričvršćen.
3. Zatvorite poklopac spremnika za prašinu. Nježno gurnite poklopac prema dolje tako da čujete "klik". To znači da je poklopac pravilno zatvoren.



Napomena:

HEPA i pjenasti filteri uvijek se mijenjaju istovremeno.

Zamjena bočne četke

Rotirajuće četke se troše tijekom upotrebe. Nakon nekog vremena potrebno je rabljene četke zamijeniti novima. Da biste naručili novu četku, kontaktirajte prodavača ili ovlašteni servis.

1. Pomoću odvijuća otpustite vijak bočne rotirajuće četke.
2. Izvadite staru bočnu rotirajuću četku iz usisavača povlačenjem prema gore.
3. Umetnite novu bočnu rotacijsku četku u robotski usisavač i učvrstite je vijkom.



ČIŠĆENJE POSTAJE ZA PUNJENJE

Čišćenje postaje za punjenje

Vanjsku površinu sabirne postaje očistite mekanom i suhom krpom.

Čišćenje senzora

- Senzori na postaji za punjenje važni su za njezin rad. Stoga je važno da ih redovito čistite i održavate u dobrom stanju.
- Obrišite infracrvene senzore i kontakte za punjenje suhom mekanom tkaninom ili pamučnim štapićem.

ZAMJENA BATERIJE

Broj modela zamjenske baterije: SRX 3101

Ako želite zamijeniti bateriju, postupite na sljedeći način:

1. Pazite da usisavač bude isključen pomoću gumba . Preokrenite usisavač naopako.
2. Pomoću odvijača otpustite vijke na poklopcu baterije, uklonite ih i pažljivo uklonite bateriju.
3. Odspojite priključak baterije i izvadite bateriju iz unutrašnjosti usisavača.
4. Spojite novu bateriju i umetnite je u unutarnje područje. Baterija se može spojiti samo na jedan način. Priključak je kodiran i ne može se preokrenuti.
5. Postavite donji poklopac i pričvrstite ga pomoću vijaka. Preokrenite u radni položaj.
6. Postavite usisavač na postaju za punjenje i pustite bateriju da se napuni do punog kapaciteta.



Napomena:

Robotski usisavač se isporučuje s već umetnutom baterijom.

DUGOTRAJNO SKLADIŠTENJE

- Ako ne namjeravate koristiti usisavač dulje vrijeme, učinite sljedeće:
- Očistite usisavač kao što je opisano u poglavlju ČIŠĆENJE I ODRŽAVANJE.
- Iskopčajte postaju za prikupljanje prašine iz električne utičnice. Pohranite usisavač sa svom opremom na suhom, čistom i hladnom mjestu.
- Preporuča se punjenje usisavača svaka 3 mjeseca jer će to produžiti životni vijek ugrađene baterije.
- Uklonite baterije iz daljinskog upravljača.

RJEŠAVANJE PROBLEMA

Problem	Uzrok	Rješenje
Usisavač se ne puni.	Kontakti za punjenje se ne dodiruju.	Provjerite dodiruju li se kontakti prilikom postavljanja usisavača na postaju za punjenje.
	Postaja za punjenje isključena je iz izvora napajanja.	Umetnite priključak napajanja u električnu utičnicu i ostavite postaju za punjenje trajno priključenom.
Usisavač se zaglavio.	Usisavač se zapleo u žice/kabele koji leže na tlu, u zavjese ili druge strane predmete na tepihu.	Usisavač će se uvijek pokušati sam osloboditi, no preporučamo da ga uklonite rukom s mjesta zaglavljavanja.
Usisavač se vratio na postaju za punjenje bez dovršetka postupka čišćenja.	Usisavač je otkrio slabu bateriju i automatski se vratio na postaju za punjenje da bi se ponovo napunio.	To je normalno. Pustite usisavač da se ponovo napuni.
Daljinski upravljač ne radi. (Preporučena udaljenost je 5 m.)	Baterije su ispražnjene.	Zamijenite baterije u daljinskom upravljaču.
	Baterija usisavača gotovo je prazna.	Pustite usisavač da se ponovo napuni.
	Prijemnik daljinskog signala na usisavaču ili odašiljač signala na daljinskom upravljaču je blokiran ili zaprtjan.	Prijemnik i odašiljač signala obrišite čistom krpom.
	Signal daljinskog upravljača ometa drugi uređaj u njegovoj blizini.	Ne koristite daljinski upravljač u blizini uređaja s infracrvenim signalom.
Iako usisavač radi, mjesta usisavanja su izostavljena, njegova putanja je kaotična, kreće se u suprotnom smjeru ili prestano usisava ista mjesta.	Pod je previše gladak, središnji kotač klizi po podu, usisavač je na tepihu s previsokim tkanjem ili prelazi niske prepreke, pragove i trake, što utječe na donošenje odluka o prostoru za čišćenje u cijelom domu.	Preporučujemo da zatvorite vrata pojedinih prostorija i omogućite njihovo pojedinačno čišćenje. Usisavač je opremljen funkcijom identifikacije pojedinačne prostorije. Vratit će se na početnu lokaciju.
	Pod je opran i ugačan ili pregladak, što smanjuje trenje između kotača i poda.	Preporučamo čišćenje poda nakon laštenja voskom.
	Kabli i drugi predmeti na podu utječu na rad usisavača.	Prije pokretanja usisavača važno je s poda ukloniti sve kablove, papuče, igračke i druge predmete da bi se smanjio broj prepreka koje će usisavač morati zaobilaziti.
Prilavština ostaje na podu nakon završetka čišćenja.	Središnja rotirajuća četka je blokirana.	Očistite središnju rotirajuću četku i premjestite robotski usisavač na otvoreno područje.
	Bočna rotirajuća četka je blokirana.	Očistite bočnu rotirajuću četku i premjestite robotski usisavač na otvoreno područje.
	Kombinirani spremnik za prašinu 2-u-1 nije ispravno umetnut u robotski usisavač.	Umetnite kombinirani spremnik za prašinu 2-u-1 u robotski usisavač.
	Spremnik za prašinu je pun, HEPA filter je začepljen ili je središnja rotirajuća četka prljava.	Ispraznite spremnik za prašinu, očistite HEPA filter i središnju rotacijsku četku.
Nije moguće uključiti usisavač.	Baterija je prazna.	Pustite da se baterija potpuno napuni.
Usisavač ima poteškoća s kretanjem po podu.	Prednji zakretni kotač je blokiran.	Očistite prednji okretni kotač i premjestite robotski usisavač na otvoreno područje.
Usisavač pronalazi postaju za punjenje, ali se ne priključuje na nju.	Postaja za punjenje je blokirana ili je predaleko, nije spojena na izvor napajanja; drugi predmeti zapeli su za držač navlake za brisanje ili je navlake za brisanje namotana.	Postavite postaju za punjenje na otvoreno područje i postavite robotski usisavač u njezinu blizinu i uključite ga. Umetnite utikač priključnika napajanja u električnu utičnicu; očistite držač navlake za brisanje i poravnajte navlake za brisanje.
Usisavač ne radi kako treba.	Unutarnja pogreška.	Isključite robotski usisavač, a zatim ga ponovo uključite i pokrenite. Ako se problem nastavi, isključite usisavač i obratite se ovlaštenom servisu.
Tijekom postupka čišćenja čuju se neuobičajeni zvukovi.	Neki predmet zaljepio se za središnju rotirajuću četku, bočnu rotirajuću četku ili na središnji okretni kotač.	Isključite robotski usisavač i uklonite predmet.
Spremnik za vodu ne ispušta vodu u navlaku ili ispušta samo malu količinu vode.	U spremniku za vodu nema dovoljno vode; navlaka je previše prljava; držač nije umetnut.	Ponovno napunite spremnik za vodu vodom; očistite navlaku; pravilno umetnite držač navlake za brisanje.
Spremnik za vodu ispušta previše vode.	Spremnik za vodu nije na svom mjestu; izlaz za vodu postavljen je na maksimum.	Provjerite je li spremnik za vodu pravilno umetnut. Podesite izlaz vode.

PORUKE O POGREŠKAMA

LED pokazatelj	Značenje	Rješenje	
Crveno svjetlo.	Jedan zvučni signal	Bočni kotač je blokiran.	Uklonite uzrok blokade.
	Dva zvučna signala	Bočna rotirajuća četka je blokirana.	Uklonite uzrok blokade.
	Tri zvučna signala	Usisni otvor je blokiran stranim predmetom.	Očistite usisni otvor.
	Četiri zvučna signala	Rotirajuća četka je blokirana.	Uklonite uzrok blokade.
Treperi crveno.	Dva zvučna signala	Odbojnik je blokiran.	Uklonite uzrok blokade. Gurnite ruku s desne, lijeve i središnje strane odbojnika kako biste bili sigurni da radi ispravno.
	Tri zvučna signala	Senzori su prijavili ili je usisavač postavljen na tamnom podu ili u tamnoj prostoriji.	Očistite senzore, premjestite usisavač na svjetliji pod ili u bolje osvijetljenu prostoriju.
	Četiri zvučna signala	Slaba baterija.	Pustite usisavač da se ponovo napuni.

TEHNIČKE SPECIFIKACIJE

Robotski usisavač

Napajanje robotskog usisavača.....	15 V DC struja 0,8 A
Nazivna snaga	28 W
Baterija.....	litij-ionska / 10,8 V / 2.600 mAh
Dimenzije (promjer x visina).....	306 x 73,5 mm
Težina.....	2,5 kg
Vrijeme rada po jednom punjenju.....	100 min
Kapacitet spremnika za prašinu.....	250 ml
Kapacitet spremnika za vodu.....	200 ml

Prilagodnik napajanja

Nazivni raspon napona	100–240 V~
Nazivna frekvencija	50–60 Hz
Izlaz	15 V DC struja 0,8 A

Postaja za punjenje

Ulazni napon	15 V DC struja 0,8 A
Izlazni napon	15 V DC struja 0,8 A
Nazivna snaga	15 W
Dimenzije	146 x 131 x 75 mm

Naziv proizvođača	FAST ČR, a.s. U Sanitasu 1621 CZ-251 01 Ričany
Identifikacijski broj modela	Prilagodnik napajanja za SRV 4550WH
Ulazni napon	100–240 V~
Ulazna frekvencija	50–60 Hz
Izlazni napon	15 V
Izlazna struja	0,8 A
Izlazna snaga	12 W
Potrošnja energije bez opterećenja	0,131 W

Zadržava se pravo izmjene teksta i tehničkih parametara.

Originalni potrošni pribor

SRX 3104	HEPA filter
SRX 3103	Bočna rotacijska četka
SRX 3102	Navlake za brisanje



Ovaj je proizvod namijenjen isključivo za upotrebu u kućanstvu. Proizvod nije predviđen za upotrebu na otvorenom prostoru.



Klasa sigurnosti za zaštitu od električnog udara: Klasa II – Zaštita od električnog udara pruža se dvostrukom ili teškom izolacijom.



Ovaj simbol označava da se uređaj ne smije koristiti ako je utikač oštećen.

ODLAGANJE RABLJENIH BATERIJA



Prije odlaganja proizvoda u otpad ili na specijaliziranom odlagalištu, potrebno je ukloniti bateriju. Prije uklanjanja baterije potrebno je uključiti uvijač za kosu i pričekati dok se potpuno ne isprazni. Baterija sadrži ekološki štetne tvari te ne spada u standardni kućanski otpad. Potrebno ga je odložiti na odgovarajućem mjestu za recikliranje.

ODLAGANJE RABLJENIH BATERIJA



Baterije sadrže ekološki štetne tvari i zato ne spadaju u standardni komunalni otpad. Rabljene baterije odnesite radi pravilnog zbrinjavanja na namjensko mjesto za prikupljanje baterija.

Tvrtka SENCOR ovim putem izjavljuje da je radijski uređaj tipa SRV 4550WH usklađen sa smjernicom 2014/53/EU. Potpun tekst EU deklaracije usklađenosti dostupan je na adresi: www.sencor.eu.

GR Ρομποτική ηλεκτρική σκούπα

Σημαντικές οδηγίες ασφαλείας

ΔΙΑΒΑΣΤΕ ΤΙΣ ΠΡΟΣΕΚΤΙΚΑ ΚΑΙ ΦΥΛΑΞΤΕ ΤΙΣ ΓΙΑ ΜΕΛΛΟΝΤΙΚΗ ΧΡΗΣΗ.

- Η συσκευή αυτή επιτρέπεται να χρησιμοποιείται από παιδιά 8 ετών και άνω και από άτομα με μειωμένες σωματικές, αισθητηριακές ή διανοητικές ικανότητες ή με έλλειψη εμπειρίας, αν τους παρέχεται κατάλληλη επιτήρηση ή αν έχουν ενημερωθεί σχετικά με την ασφαλή χρήση του προϊόντος και κατανοούν τους δυνητικούς κινδύνους.
- Τα παιδιά δεν πρέπει να παίζουν με τη συσκευή. Ο καθαρισμός ή η συντήρηση της συσκευής από τον χρήστη δεν πρέπει να πραγματοποιείται από παιδιά χωρίς επίβλεψη.
- Αν υποστεί ζημιά το τροφοδοτικό ή ο σταθμός φόρτισης, αναθέστε την αντικατάστασή του σε ένα ειδικευμένο κέντρο σέρβις, για την αποφυγή κινδύνων. Απαγορεύεται η χρήση της συσκευής με τροφοδοτικό ή σταθμό φόρτισης που έχει υποστεί ζημιά.
- Πριν από διαδικασίες καθαρισμού ή συντήρησης αποσυνδέετε πάντα τη συσκευή από την πρίζα και απενεργοποιείτε την με τον διακόπτη τροφοδοσίας.



- Η συσκευή πρέπει να χρησιμοποιείται μόνο με τον σταθμό φόρτισης και το τροφοδοτικό που παρέχεται με τη συσκευή.

ΠΡΟΕΙΔΟΠΟΙΗΣΗ:

Μη χρησιμοποιείτε τον σταθμό φόρτισης ή το τροφοδοτικό για να φορτίσετε μπαταρίες ή συσκευές που δεν έχουν σχεδιαστεί για τον σκοπό αυτόν. Συνδέετε το τροφοδοτικό μόνο σε πρίζα με προστατευτική επαφή.

Ασφαλής χρήση ηλεκτρικού ρεύματος

- Πριν συνδέσετε το τροφοδοτικό σε πρίζα, βεβαιωθείτε ότι τα τεχνικά στοιχεία που αναφέρονται στην ετικέτα τεχνικών χαρακτηριστικών της συσκευής αντιστοιχούν με την ηλεκτρική τάση στην πρίζα.
- Συνδέετε το τροφοδοτικό μόνο σε σωστά γειωμένη πρίζα. Μη χρησιμοποιείτε καλώδιο προέκτασης.
- Μην αποσυνδέετε το τροφοδοτικό από την πρίζα τραβώντας το καλώδιο τροφοδοσίας. Κάτι τέτοιο θα μπορούσε να προκαλέσει ζημιά στο τροφοδοτικό ή στην πρίζα. Αποσυνδέετε το τροφοδοτικό από την πρίζα τραβώντας το φις.
- Μην τοποθετείτε το τροφοδοτικό του σταθμού συλλογής σκόνης πάνω από αιχμηρά αντικείμενα. Βεβαιωθείτε ότι το καλώδιο τροφοδοσίας δεν κρέμεται από την άκρη τραπεζιού και δεν έρχεται σε επαφή με θερμαινόμενη ή καυτή επιφάνεια.
- Διατηρείτε το τροφοδοτικό και το καλώδιο τροφοδοσίας του στεγνά.
- Μην συνδέετε και μην αποσυνδέετε το τροφοδοτικό στην ή από την πρίζα ρεύματος με υγρά χέρια.
- Μην αφαιρείτε το κάλυμμα των ηλεκτρονικών εξαρτημάτων της ρομποτικής ηλεκτρικής σκούπας ή της μπαταρίας της. Δεν περιέχουν εξαρτήματα που μπορούν να επισκευαστούν από τον χρήστη. Αναθέστε το σέρβις της συσκευής σε εξειδικευμένα άτομα.
- Για να αποφύγετε πιθανή ηλεκτροπληξία, μην ψεκάζετε τη ρομποτική ηλεκτρική σκούπα, τη μονάδα παροχής ρεύματος ή το τροφοδοτικό με νερό και μην τη βυθίζετε σε νερό ή άλλα υγρά.
- Μη χρησιμοποιείτε τη ρομποτική ηλεκτρική σκούπα όταν δεν λειτουργεί σωστά, εάν έχει υποστεί ζημιά ή έχει βυθιστεί σε νερό.
- Για να αποφύγετε τον κίνδυνο τραυματισμού από ηλεκτροπληξία, μην επισκευάζετε τη ρομποτική ηλεκτρική σκούπα μόνος/-η σας και μην πραγματοποιείτε ρυθμίσεις. Αναθέστε όλες τις επισκευές και ρυθμίσεις σε ένα εξουσιοδοτημένο κέντρο σέρβις. Οι μη εξουσιοδοτημένες επεμβάσεις στη ρομποτική ηλεκτρική σκούπα κατά τη διάρκεια της περιόδου εγγύησης ενδέχεται να καταστήσουν άκυρη την εγγύηση.
- Πριν από διαδικασίες καθαρισμού ή συντήρησης του προϊόντος, πάντα αποσυνδέετε τη ρομποτική ηλεκτρική σκούπα από την πρίζα και απενεργοποιείτε την με το διακόπτη τροφοδοσίας.

Ασφάλεια κατά τη χρήση

- Αυτή η ρομποτική ηλεκτρική σκούπα έχει σχεδιαστεί για χρήση σε σπίτια, γραφεία και παρεμφερείς χώρους. Μην τη χρησιμοποιείτε σε βιομηχανικό περιβάλλον ή σε εξωτερικό χώρο.
- Η ρομποτική ηλεκτρική σκούπα δεν προορίζεται για την αναρρόφηση νερού και, ως εκ τούτου, δεν πρέπει να χρησιμοποιείται σε χώρους με υγρασία ή νερό, για παράδειγμα δωμάτια πλυντηρίων, μπάνια ή κοντά σε πισίνες. Αν έρθει σε επαφή με νερό, το εσωτερικό ηλεκτρονικό σύστημα της ηλεκτρικής σκούπας θα καταστραφεί.
Μη χρησιμοποιείτε τη ρομποτική ηλεκτρική σκούπα για να αναρροφήσετε τα εξής:
 - αναμμένα τσιγάρα, φλεγόμενα ή εύφλεκα αντικείμενα, σπέρτα ή στάχτη,
 - νερό και άλλα υγρά,
 - αιχμηρά αντικείμενα π.χ. θραύσματα, βελόνες, καρφίτσες κλπ.,
 - αλεύρι, σβάς και άλλα δομικά υλικά,
 - μεγάλα κομμάτια από χάρτινες ή πλαστικές σακούλες που μπορούν εύκολα να μπλοκάρουν το άνοιγμα αναρρόφησης.
- Μην εκθέτετε τη ρομποτική ηλεκτρική σκούπα σε άμεση ηλιακή ακτινοβολία και μην την τοποθετείτε κοντά σε γυμνές φλόγες ή σε συσκευές που εκπέμπουν θερμότητα.
- Μη χρησιμοποιείτε τη ρομποτική ηλεκτρική σκούπα σε στενές ανυψωμένες επιφάνειες, όπως τραπεζία, ντουλάπες κλπ. Αν δεν υπάρχει επαρκής χώρος χειρισμού, η ηλεκτρική σκούπα μπορεί να πέσει κάτω και να υποστεί ζημιά.
- Χρησιμοποιείτε τη ρομποτική ηλεκτρική σκούπα μόνο με γνήσια αξεσουάρ του κατασκευαστή.
- Πριν από τη χρήση βεβαιωθείτε ότι η ρομποτική ηλεκτρική σκούπα διαθέτει φίλτρο σκόνης σωστά εγκατεστημένο στο δοχείο συλλογής σκόνης.
- Πριν θέσετε σε λειτουργία τη ρομποτική ηλεκτρική σκούπα, βεβαιωθείτε ότι η πόρτα εισόδου του διαμερίσματός σας ή του σπιτιού σας είναι κλειστή. Απομακρύνετε από το δάπεδο ρούχα, χαρτιά, παιχνίδια, καλώδια ρεύματος ή καλώδια προέκτασης από το πάτωμα, καθώς και άλλα αντικείμενα τα οποία μπορεί να ρουφήξει ή να πιάσει η ηλεκτρική σκούπα. Σηκώστε κουρτίνες και ριχάρια που φθάνουν στο δάπεδο, ώστε να μην πιαστούν στην ηλεκτρική σκούπα.
- Μην τοποθετείτε αντικείμενα πάνω στη ρομποτική ηλεκτρική σκούπα και μην πατάτε ή κάθεστε πάνω της.
- Εάν η ρομποτική ηλεκτρική σκούπα βρισκείται σε λειτουργία, έχετε τον νου σας για παιδιά και κατοικίδια ζώα.
- Κατά τη λειτουργία της ρομποτικής ηλεκτρικής σκούπας, βεβαιωθείτε ότι τα ανοίγματα αερισμού δεν είναι καλυμμένα και το άνοιγμα αναρρόφησης δεν είναι μπλοκαρισμένο. Διαφορετικά η ρομποτική ηλεκτρική σκούπα μπορεί να υποστεί ζημιά.
- Θυτείτε όλες τις οδηγίες καθαρισμού και συντήρησης που παρέχονται στο παρόν εγχειρίδιο χρήσης.





GR Ρομποτική ηλεκτρική σκούπα

Εγχειρίδιο χρήσης

- Ευχαριστούμε για την αγορά του προϊόντος μας μάρκας SENCOR και ελπίζουμε να μείνετε ικανοποιημένοι από αυτό.
- Πριν από τη χρήση αυτής της συσκευής, διαβάστε προσεκτικά το εγχειρίδιο χρήσης, ακόμη και σε περιπτώσεις που οι ιδιοκτήτες είναι ήδη εξοικειωμένοι με προηγούμενη χρήση παρόμοιων τύπων συσκευών. Χρησιμοποιείτε τη συσκευή μόνο με τον τρόπο που περιγράφεται στο παρόν εγχειρίδιο χρήσης. Φυλάξτε το εγχειρίδιο για μελλοντική αναφορά.
- Συνιστάται η διατήρηση του αρχικού χαρτοκιβωτίου αποστολής, του υλικού συσκευασίας, της απόδειξης και της επιβεβαίωσης του βαθμού της ευθύνης του πωλητή ή του πιστοποιητικού εγγύησης τουλάχιστον για τη διάρκεια ισχύος του νόμιμου δικαιώματος ελαττωματικής λειτουργίας ή της εγγύησης ποιότητας. Όταν μεταφέρετε τη συσκευή, συνιστούμε να τη συσκευάσετε πάλι στο αρχικό της κουτί στο οποίο είχε συσκευαστεί από τον κατασκευαστή.

ΠΕΡΙΓΡΑΦΗ ΤΗΣ ΡΟΜΠΟΤΙΚΗΣ ΗΛΕΚΤΡΙΚΗΣ ΣΚΟΥΠΑΣ

- | | |
|---|---|
| A1 Κουμπί (για ενεργοποίηση και διακοπή του αυτόματου καθαρισμού) | A11 Μπαταρία (βρίσκεται κάτω από το κάλυμμα) |
| A2 Κουμπί για αποστολή της ρομποτικής ηλεκτρικής σκούπας στον σταθμό φόρτισης | A12 Περιστροφική βούρτσα |
| A3 Ενδεικτική λυχνία Wi-Fi | A13 Προφίλτρο |
| A4 Αισθητήρες υπερύθρων | A14 Φίλτρο HEPA |
| A5 Αισθητήρες αποφυγής πτώσης | A15 Κόλυμα ανοίγματος δοχείου νερού |
| A6 Τροχή μετακίνησης | A16 Κουμπί απασφάλισης δοχείου συλλογής σκόνης |
| A7 Συνδυασμός 2 σε 1 δοχείου συλλογής σκόνης με δοχείο νερού | A17 Καπάκι δοχείου συλλογής σκόνης |
| A8 Επασές φόρτισης | A18 Δοχείο συλλογής σκόνης |
| A9 Μηροσπινός στρεφόμενος τροχός | A19 Δοχείο νερού |
| A10 Πλευρικές περιστροφικές βούρτσες | A20 Ασφάλεια καπακιού δοχείου συλλογής σκόνης |
| | A21 Πανί σφουγγαρίσματος |
| | A22 Βάση πανιού σφουγγαρίσματος |

ΠΕΡΙΓΡΑΦΗ ΤΟΥ ΣΤΑΘΜΟΥ ΦΟΡΤΙΣΗΣ

- | | |
|---------------------------------|---|
| B1 Ένδειξη επαναφόρτισης | B3 Συνδυασμός για ακροδέκτη τροφοδοτικού |
| B2 Επασές φόρτισης | |

ΠΕΡΙΓΡΑΦΗ ΤΟΥ ΤΗΛΕΧΕΙΡΙΣΤΗΡΙΟΥ

- | | |
|--|--|
| C1 Κουμπί για ρύθμιση της ισχύος αναρρόφησης | C6 Κουμπί για έναρξη αυτόματου καθαρισμού / διακοπή του καθαρισμού |
| C2 Κουμπί κατεύθυνσης για τη μετακίνηση της ηλεκτρικής σκούπας εμπρός/πίσω/αριστερά/δεξιά | C7 Κουμπί για έναρξη καθαρισμού κατά μήκος των τοίχων |
| C3 Κουμπί για έναρξη τοπικού καθαρισμού | C8 Κουμπί για ενεργοποίηση/επαναφορά Wi-Fi |
| C4 Κουμπί για επιστροφή στον σταθμό φόρτισης | |
| C5 Κουμπί για έναρξη λειτουργίας σφουγγαρίσματος | |

ΠΕΡΙΕΧΟΜΕΝΑ ΤΗΣ ΣΥΣΚΕΥΑΣΙΑΣ

Ρομποτική ηλεκτρική σκούπα
 Σταθμός φόρτισης
 Τηλεχειριστήριο
 Βάση πανιού σφουγγαρίσματος
 Πανί σφουγγαρίσματος (3 τεμάχια)
 Φίλτρο HEPA (2 τεμάχια: 1 τεμάχιο εγκατεστημένο στην ηλεκτρική σκούπα, 1 ανταλλακτικό φίλτρο HEPA)

Πλευρική περιστροφική βούρτσα (4 τεμάχια: 2 τεμάχια εγκατεστημένα στην ηλεκτρική σκούπα, 2 ανταλλακτικές πλευρικές περιστροφικές βούρτσες)
 Τροφοδοτικό
 Βούρτσα καθαρισμού
 Μπαταρίες AAA για τηλεχειριστήριο (2 τεμάχια)

ΣΚΟΠΟΣ ΧΡΗΣΗΣ ΚΑΙ ΧΑΡΑΚΤΗΡΙΣΤΙΚΑ ΤΗΣ ΡΟΜΠΟΤΙΚΗΣ ΗΛΕΚΤΡΙΚΗΣ ΣΚΟΥΠΑΣ

- Η ρομποτική ηλεκτρική σκούπα προορίζεται για τον καθαρισμό διαφόρων τύπων ακληρών δαπέδων, όπως ξύλινα δάπεδα ή δάπεδα λαμινέ, πλακάκια, βινυλίου κλπ. και χαλιών με χαμηλό πέλος. Κατά τη λειτουργία της συνδυάζει αποτελεσματικά διάφορες διαδρομές για τον καλύτερο δυνατό καθαρισμό ολόκληρης της επιφάνειας του δαπέδου.
- Μέσω του ανοίγματος αναρρόφησης απομακρύνονται αποτελεσματικά τρίχες, τρίχωμα ζώων κλπ. Οι πλευρικές περιστροφικές βούρτσες καθαρίζουν τα δυσπρόσιτα σημεία κατά μήκος των τοίχων, των επίπλων και στις γωνίες. Οι μηχανοκίνητοι τροχοί από καουτσούκ προστατεύουν τα ευαίσθητα δάπεδα έναντι γδαρσιμάτων και περνούν πάνω από προφίλ σύνδεσης δαπέδων ύψους 1,6 cm και ανεβαίνουν σε χαλί ύψους 1,6 cm.
- Ο προφυλακτήρας, ο οποίος είναι αναρτημένος στη συσκευή, επιτρέπει στην ηλεκτρική σκούπα να μην προσκρούει με δύναμη σε τυχόν εμπόδια και να καθαρίζει αποτελεσματικά την περιοχή γύρω από αυτά. Οι αισθητήρες υπερύθρων στον μηροσπινό προφυλακτήρα αποτρέπουν την πρόσκρουση της ρομποτικής ηλεκτρικής σκούπας σε εμπόδια. Η ασφαλής χρήση σε χώρους με σκάλες γίνεται εφικτή χάρη στους κάτω αισθητήρες αποφυγής πτώσης από σκάλες.
- Το τηλεχειριστήριο χρησιμοποιείται για εύκολο χειρισμό, που επιτρέπει την ενεργοποίηση και απενεργοποίηση της ηλεκτρικής σκούπας, την ενεργοποίηση αυτόματου καθαρισμού, την επιλογή τρόπου λειτουργίας ή την αποστολή της ρομποτικής ηλεκτρικής σκούπας στον σταθμό φόρτισης.
- Η ηλεκτρική σκούπα διαθέτει την επονομαζόμενη λειτουργία GYRO MAPPING (προσανατολισμός μέσα στο χώρο), η οποία ανιχνεύει τη γεωμετρία του δωματίου που καθαρίζεται έτσι ώστε η ηλεκτρική σκούπα να μπορεί να καθαρίσει καλύτερα το δάπεδο. Αυτή η λειτουργία είναι ενσωματωμένη και δεν μπορεί να τροποποιηθεί με κάποιο τρόπο.

ΛΕΙΤΟΥΡΓΙΕΣ ΚΑΘΑΡΙΣΜΟΥ ΠΟΥ ΔΙΑΘΕΤΕΙ Η ΡΟΜΠΟΤΙΚΗ ΗΛΕΚΤΡΙΚΗ ΣΚΟΥΠΑ

Αυτόματος καθαρισμός

Αυτό είναι το κύριο πρόγραμμα της ηλεκτρικής σκούπας. Πρόκειται για ένα έξυπνο πρόγραμμα που επιλέγει την πιο αποτελεσματική διαδρομή για την αναρρόφηση της μέγιστης επιφάνειας. Όταν η ηλεκτρική σκούπα τελειώσει την εργασία απενεργοποιείται και στη συνέχεια βρίσκει τον σταθμό φόρτισης και συνδέεται σε αυτόν.

Λειτουργία τοπικού καθαρισμού

Η ρομποτική ηλεκτρική σκούπα θα καθαρίσει αποτελεσματικά μια περιοχή διαμέτρου περίπου 1 m ξεκινώντας το σκούπισμα από ένα κεντρικό σημείο και κινούμενη σπειροειδώς προς τα έξω και στη συνέχεια επιστρέφοντας προς τα μέσα στο κεντρικό σημείο. Έτσι επιτυγχάνεται εξαιρετικά αποτελεσματικός καθαρισμός μιας συγκεκριμένης περιοχής με αυξημένη ισχύ αναρρόφησης.

Λειτουργία καθαρισμού κατά μήκος του τοίχου

Η ρομποτική ηλεκτρική σκούπα θα σκουπίσει κατά μήκος τοίχων, ποδιών επίπλων κλπ.



Σημείωση:

Πριν από την ενεργοποίηση της ρομποτικής ηλεκτρικής σκούπας, ελέγχετε πάντοτε ότι έχει φορτιστεί πλήρως και ότι όλα τα εμπόδια, ξένα αντικείμενα, καλώδια κλπ. έχουν απομακρυνθεί από την περιοχή.





ΠΡΟΕΤΟΙΜΑΣΙΑ ΤΗΣ ΡΟΜΠΟΤΙΚΗΣ ΗΛΕΚΤΡΙΚΗΣ ΣΚΟΥΠΑΣ

Αφαιρέστε τη ρομποτική ηλεκτρική σκούπα και όλα τα αξεσουάρ της από τη συσκευασία. Ελέγξτε εάν έχετε βγάλει όλα τα εξαρτήματα. Ελέγξτε τη ρομποτική ηλεκτρική σκούπα και τα αξεσουάρ της για ζημιά. Αφαιρέστε από τη ρομποτική ηλεκτρική σκούπα τις προστατευτικές μεμβράνες, τις διαφημιστικές ετικέτες και όλα τα αξεσουάρ.

Εγκατάσταση των πλευρικών περιστροφικών βουρτσών

Οι πλευρικοί περιστροφικοί βούρτσες προορίζονται για ομαλές επιφάνειες δαπέδων και διασφαλίζουν αποτελεσματικό καθαρίσμα σε γωνίες, κατά μήκος των τοίχων και των επίπλων.

Γυρίστε την ηλεκτρική σκούπα ανάποδα. Τοποθετήστε τις περιστροφικές βούρτσες στους πείρους που προορίζονται για αυτές και ασφαλίστε τις με ένα κατασβίδι. Γυρίστε την ηλεκτρική σκούπα ξανά στην κανονική της θέση.

Όταν χρησιμοποιείτε την ηλεκτρική σκούπα για να καθαρίσετε δωμάτια με χαλιά, αφαιρέστε τις περιστροφικές βούρτσες. Για την αφαίρεση, εκτελέστε τα βήματα με την αντίστροφη σειρά.

ΣΥΝΔΥΑΣΜΟΣ 2 ΣΕ 1 ΔΟΧΕΙΟΥ ΣΥΛΛΟΓΗΣ ΣΚΟΝΗΣ ΜΕ ΔΟΧΕΙΟ ΝΕΡΟΥ

Ο συνδυασμός δοχείου συλλογής σκόνης με δοχείο νερού επιτρέπει το ταυτόχρονο σκούπισμα και σφουγγάρισμα του δαπέδου. Η ρομποτική ηλεκτρική σκούπα σκουπίζει τις ακαθαρσίες και τη σκόνη από το δάπεδο και μετά σφουγγαρίζει την επιφάνεια. Ανάλογα με την προβλεπόμενη χρήση της ρομποτικής ηλεκτρικής σκούπας, χρειάζεται να γεμίσετε με νερό το δοχείο νερού και να στερεώσετε τη βάση με το πανί σφουγγαρίσματος.

Χρήση της ρομποτικής ηλεκτρικής σκούπας μόνο για σκούπισμα

- Όταν χρησιμοποιείτε τη ρομποτική ηλεκτρική σκούπα μόνο για σκούπισμα, βεβαιωθείτε πριν από τη χρήση ότι το δοχείο συλλογής σκόνης έχει τοποθετηθεί μέσα στην ηλεκτρική σκούπα και ότι είναι άδικο.
- Για να αφαιρέσετε το δοχείο συλλογής σκόνης πατήστε το κουμπί απασφάλισης δοχείου σκόνης και τραβήξτε το δοχείο έξω από την ηλεκτρική σκούπα – βλέπε εικόνα **D1**.
- Τοποθετήστε το δοχείο συλλογής σκόνης μέσα στη ρομποτική ηλεκτρική σκούπα έτσι ώστε το καπάκι του δοχείου να είναι στραμμένο προς τα επάνω και η έξοδος προς τα έξω – βλέπε εικόνα **D1**. Πιέστε ελαφρά προς τα κάτω το δοχείο συλλογής σκόνης στο πίσω μέρος μέχρι να ακούσετε ένα κλικ. Αυτό υποδεικνύει ότι το δοχείο συλλογής σκόνης έχει ασφαλιστεί σωστά στην ηλεκτρική σκούπα.

Χρήση της ρομποτικής ηλεκτρικής σκούπας για σκούπισμα και σφουγγάρισμα του δαπέδου

Για να χρησιμοποιήσετε τη ρομποτική ηλεκτρική σκούπα για ταυτόχρονο σκούπισμα και σφουγγάρισμα του δαπέδου είναι απαραίτητο να τοποθετήσετε νερό στο δοχείο νερού και να στερεώσετε τη βάση με το πανί σφουγγαρίσματος στην κάτω πλευρά του δοχείου.

- Αφαιρέστε το δοχείο συλλογής σκόνης από τη ρομποτική ηλεκτρική σκούπα, πιέζοντας το κουμπί απασφάλισης δοχείου συλλογής σκόνης και τραβήξτε το δοχείο συλλογής σκόνης έξω από την ηλεκτρική σκούπα – βλέπε εικόνα **D1**.
- Απασφαλίστε το κάλυμμα δοχείου νερού και γεμίστε με νερό το δοχείο νερού μέσω του ανοίγματος – βλέπε εικόνα **D2**.



Σημείωση:

Για το σφουγγάρισμα συνιστάται να χρησιμοποιείτε καθαρό νερό. Αν χρησιμοποιήσετε προϊόν καθαρισμού, ενδέχεται να σχηματιστεί αφρός και το πανί σφουγγαρίσματος να εμποτιστεί με περισσότερο υγρό ή ενδοχεμόμενος να σχηματιστούν λεκέδες στο δάπεδο μόλις αυτό στεγνώσει.

- Τοποθετήστε το πανί σφουγγαρίσματος στη βάση – βλέπε εικόνα **D3**. Συνιστούμε να βρέχετε και να στραγγίζετε ελαφρά το πανί σφουγγαρίσματος πριν το τοποθετήσετε. Έτσι επιταχύνεται ο εμποτισμός και συνενώως το σφουγγάρισμα του δαπέδου.
- Κλείστε καλά το κάλυμμα και εισάγετέ το στη ρομποτική ηλεκτρική σκούπα έτσι ώστε το καπάκι του δοχείου συλλογής σκόνης να είναι στραμμένο προς τα επάνω και η έξοδος προς τα έξω – βλέπε εικόνα **D1**. Πιέστε ελαφρά προς τα κάτω το δοχείο συλλογής σκόνης στο πίσω μέρος μέχρι να ακούσετε ένα κλικ. Αυτό υποδεικνύει ότι το δοχείο συλλογής σκόνης έχει ασφαλιστεί σωστά στην ηλεκτρική σκούπα.

- Γυρίστε τη ρομποτική ηλεκτρική σκούπα ανάποδα και τοποθετήστε τη βάση με το πανί σφουγγαρίσματος στο δοχείο έτσι ώστε οι πείροι της βάσης να ταιριάζουν στις οπές του δοχείου – βλέπε εικόνα **D4**. Πιέστε ελαφρά τη βάση προς τα κάτω μέχρι να ακούσετε ένα κλικ. Αυτό υποδεικνύει ότι η βάση έχει ασφαλιστεί σωστά με το πανί σφουγγαρίσματος.



Προειδοποίηση:

Μη χρησιμοποιείτε τη ρομποτική ηλεκτρική σκούπα για να σκουπίζετε και να σφουγγαρίζετε πατάκια πόρτας, χαλίκια διαδρόμων κλπ. Πριν από το σκούπισμα χαλιών είναι απαραίτητο να αφαιρέσετε τη βάση με το πανί σφουγγαρίσματος.

ΣΗΜΕΙΟ ΤΟΠΟΘΕΤΗΣΗΣ ΤΟΥ ΣΤΑΘΜΟΥ ΦΟΡΤΙΣΗΣ

- Ο σταθμός φόρτισης χρησιμοποιείται για την αυτόματη επαναφόρτιση της μπαταρίας και η ηλεκτρική σκούπα πρέπει να έχει καλή πρόσβαση σε αυτόν.
- Τοποθετήστε τον σταθμό φόρτισης σε έναν τοίχο πάνω σε μια σκληρή, οριζόντια και στεγνή επιφάνεια σε κοντινή απόσταση από την πρίζα – βλέπε εικόνα **E**. Βεβαιωθείτε ότι δεν υπάρχουν σκαλοπάτια ή εμπόδια σε απόσταση 1 m προς τα αριστερά και τα δεξιά και 2 m μπροστά από τον σταθμό, που θα εμποδίζουν την ηλεκτρική σκούπα να εντοπίσει με επιτυχία τον σταθμό φόρτισης και να συνδεθεί με επιτυχία.
- Συνδέστε το σύνδεσμο καλωδίου του τροφοδοτικού στην υποδοχή του σταθμού φόρτισης και συνδέστε το αρσενικό φις του τροφοδοτικού στην πρίζα. Τοποθετήστε το καλώδιο τροφοδοσίας με τέτοιο τρόπο ώστε να μην περπατάει με τις περιστροφικές βούρτσες της ηλεκτρικής σκούπας.
- Αν δεν πρόκειται να χρησιμοποιήσετε την ηλεκτρική σκούπα για μεγάλο χρονικό διάστημα, απουσνδέστε τον σταθμό φόρτισης από την πρίζα και αποθηκεύστε τον σε στεγνό, καθαρό και δροσερό μέρος.

ΦΟΡΤΙΣΗ ΤΗΣ ΡΟΜΠΟΤΙΚΗΣ ΗΛΕΚΤΡΙΚΗΣ ΣΚΟΥΠΑΣ

- Η ηλεκτρική σκούπα μπορεί να φορτιστεί στον σταθμό φόρτισης, τον οποίο η ηλεκτρική σκούπα αναζητά αυτόματα μόλις τελειώσει το καθαρίσμα.

Πρώτη φόρτιση της ηλεκτρικής σκούπας

- Πριν από την πρώτη χρήση, πρέπει να φορτίσετε πλήρως τη ρομποτική ηλεκτρική σκούπα. Αφήστε τη ρομποτική ηλεκτρική σκούπα να φορτίσει έως και 12 ώρες.
- Πιάστε την ηλεκτρική σκούπα και τοποθετήστε τη χειροκίνητα στον σταθμό φόρτισης έτσι ώστε να συνδεδαστεί οι επαφές φόρτισης στην κάτω πλευρά της ηλεκτρικής σκούπας και οι επαφές φόρτισης πάνω στον σταθμό φόρτισης. Μόλις συνδεθούν οι επαφές ξεκινάει η διαδικασία της φόρτισης.

Αυτόματη φόρτιση

- Η ρομποτική ηλεκτρική σκούπα χρησιμοποιεί τη λειτουργία αυτόματης φόρτισης όταν ολοκληρώνει τον καθαρισμό και σε περιπτώσεις που κατά τη διάρκεια της λειτουργίας, ανιχνεύει χαμηλή ισχύ της μπαταρίας. Η ρομποτική ηλεκτρική σκούπα αρχίζει να αναζητά ενεργά έναν σταθμό φόρτισης. Γι' αυτόν τον λόγο, είναι σημαντικό να είναι πάντοτε συνδεδεμένος σε μια πηγή τροφοδοσίας και να είναι εύκολα προσβάσιμος για την ηλεκτρική σκούπα ώστε να μπορεί να συνδεθεί σε αυτόν.
- Μπορείτε επίσης να αποσπείλετε τη ρομποτική ηλεκτρική σκούπα προς φόρτιση πατώντας το κουμπί φόρτισης στο τηλεχειριστήριο. Σε αυτή την περίπτωση, η ρομποτική ηλεκτρική σκούπα θα σταματήσει τη λειτουργία και θα αναζητήσει τον σταθμό φόρτισης.
- Μετά τη σύνδεση στον σταθμό φόρτισης, θα ξεκινήσει ο κύκλος φόρτισης. Η πλήρης φόρτιση διαρκεί περίπου 4 έως 6 ώρες. Ο πραγματικός χρόνος φόρτισης εξαρτάται από τη στάθμη ισχύος της μπαταρίας κατά την έναρξη της διαδικασίας φόρτισης.
- Η πλήρης φόρτιση εξασφαλίζεται έως και 100 λεπτά λειτουργίας (ρύθμιση χαμηλής ισχύος αναρρόφησης).
- Σε περίπτωση που οι επαφές φόρτισης απουσνδεθούν κατά τη διάρκεια του κύκλου φόρτισης, η ηλεκτρική σκούπα θα απομακρυνθεί από τον σταθμό φόρτισης και θα επανασυνδεθεί πάλι σε αυτόν για να συνεχιστεί η διαδικασία φόρτισης, εκτός αν αυτό αποτραπεί από κάποιο εμπόδιο.







- Σε περίπτωση διακοπής ρεύματος, ο κύκλος φόρτισης διακόπτεται και συνεχίζεται μετά την επαναφορά της παροχής ηλεκτρικού ρεύματος.
- Σε περίπτωση υπέρβασης του μέγιστου ρεύματος φόρτισης, η διαδικασία φόρτισης θα διακοπεί αυτόματα.
- Αν η ρομποτική ηλεκτρική σκούπα έχει αποφορτιστεί πλήρως, π.χ. επειδή η ηλεκτρική σκούπα δεν μπορεί να εντοπίσει τον σταθμό φόρτισης ή να συνδεθεί σε αυτόν, πρέπει να τοποθετηθεί χειροκίνητα.

ΧΕΙΡΙΣΜΟΣ ΤΗΣ ΗΛΕΚΤΡΙΚΗΣ ΣΚΟΥΠΑΣ ΜΕΣΩ ΤΟΥ ΚΟΥΜΠΙΟΥ ΤΗΣ

- Τα κουμπιά στην ηλεκτρική σκούπα χρησιμοποιούνται για τις βασικές λειτουργίες. Για προηγμένο χειρισμό, χρησιμοποιήστε το τηλεχειριστήριο ή το χειριστήριο εντός της εφαρμογής.

Ενεργοποίηση/ απενεργοποίηση της ρομποτικής ηλεκτρικής σκούπας

- Πατήστε παρατεταμένα το κουμπί  για 3 δευτερόλεπτα για να ενεργοποιηθεί η ρομποτική ηλεκτρική σκούπα. Η ρομποτική ηλεκτρική σκούπα μεταβαίνει στη λειτουργία αναμονής.
- Πατήστε παρατεταμένα το κουμπί  για 3 δευτερόλεπτα για να απενεργοποιηθεί η ρομποτική ηλεκτρική σκούπα.





Σημείωση:

Δεν είναι δυνατό να απενεργοποιηθεί η ρομποτική ηλεκτρική σκούπα κατά τη διαδικασία της φόρτισης.

Έναρξη αυτόματου καθαρισμού

Πατήστε το κουμπί  για έναρξη του αυτόματου καθαρισμού.

Παύση της διαδικασίας καθαρισμού

Αν κατά τη διάρκεια της λειτουργίας πατήσετε το κουμπί  θα διακοπεί προσωρινά η λειτουργία της ρομποτικής ηλεκτρικής σκούπας. Εάν πατήσετε το κουμπί  ξανά, η λειτουργία θα συνεχιστεί.

Αποστολή στο σταθμό φόρτισης

Αν χρειάζεται να στείλετε τη ρομποτική ηλεκτρική σκούπα στο σταθμό φόρτισης, πατήστε το κουμπί  στη ρομποτική ηλεκτρική σκούπα. Η ρομποτική ηλεκτρική σκούπα διακόπτεται τον καθαρισμό και συνδέεται στον σταθμό φόρτισης.

ΧΕΙΡΙΣΜΟΣ ΤΗΣ ΗΛΕΚΤΡΙΚΗΣ ΣΚΟΥΠΑΣ ΜΕ ΤΟ ΤΗΛΕΧΕΙΡΙΣΤΗΡΙΟ



- Πιέστε κάτω την ασφάλιση του καλύμματος στην πίσω πλευρά του τηλεχειριστηρίου για να την απασφαλίσετε, και αφαιρέστε το κάλυμμα.
- Τοποθετήστε στο τηλεχειριστήριο δύο μπαταρίες τύπου AAA (1,5 V). Κατά την τοποθέτηση των μπαταριών, βεβαιωθείτε για τη σωστή πολικότητα, όπως εμφανίζεται μέσα στη θήκη μπαταριών. Τοποθετήστε ξανά το κάλυμμα και κουνιώστε το στη θέση του.
- Σε περίπτωση που οι μπαταρίες έχουν εξαντληθεί, αντικαταστήστε τις με καινούργιες. Μην συνδυάζετε μπαταρίες διαφορετικών τύπων ή καινούργιες με παλιές μπαταρίες.
- Η εμβέλεια σήματος του τηλεχειριστηρίου είναι περίπου 6 m.
- Κατά την αντικατάσταση των μπαταριών, αφαιρείτε πρώτα τις εξαντλημένες μπαταρίες και έπειτα τοποθετείτε τις νέες.





Σημείωση:

Μην συνδυάζετε εξαντλημένες και καινούργιες μπαταρίες ή διαφορετικούς τύπους μπαταριών.

Έναρξη καθαρισμού

- Πατήστε το κουμπί  για έναρξη του αυτόματου καθαρισμού.
- Πατήστε το κουμπί  για έναρξη του τοπικού καθαρισμού.
- Πατήστε το κουμπί  για έναρξη του καθαρισμού κατά μήκος των τοίχων.
- Η ρομποτική ηλεκτρική σκούπα θα τεθεί σε λειτουργία και θα αρχίσει τον καθαρισμό. Μετά την ολοκλήρωση του καθαρισμού, η ηλεκτρική σκούπα θα απενεργοποιηθεί και θα αναζητήσει τον σταθμό φόρτισης όπου θα συνδεθεί σε αυτόν για να επαναφορτιστεί.
- Αν η ηλεκτρική σκούπα ανικνεύσει χαμηλό επίπεδο φόρτισης κατά τη διάρκεια του καθαρισμού, θα διακόψει τον καθαρισμό και θα αναζητήσει έναν σταθμό φόρτισης για να επαναφορτιστεί.



Παύση της διαδικασίας καθαρισμού

- Ενώ η ηλεκτρική σκούπα βρίσκεται σε λειτουργία, πατήστε το κουμπί  για να σταματήσει τη λειτουργία της. Αν πατήσετε ξανά το κουμπί  η λειτουργία θα συνεχιστεί.

Χειροκίνητη διακοπή καθαρισμού

- Αν θέλετε να τερματίσετε τον καθαρισμό πριν ολοκληρωθεί, πατήστε το κουμπί  , οπότε η ρομποτική ηλεκτρική σκούπα θα σταματήσει, θα ολοκληρώσει τη διαδικασία καθαρισμού και θα αναζητήσει τον σταθμό φόρτισης και θα συνδεθεί σε αυτόν.





Έναρξη σφουγγαρίσματος

- Βεβαιωθείτε ότι η βάση με το πανί σφουγγαρίσματος είναι συνδεδεμένη με την ηλεκτρική σκούπα και ότι υπάρχει νερό στο δοχείο.
- Πατήστε το κουμπί  και τότε παράγεται μια ηχητική ειδοποίηση που υποδεικνύει την ένταση σφουγγαρίσματος (ένα πάτημα: χαμηλή ένταση, δύο πατήματα: κανονική ένταση, τρία πατήματα: απενεργοποίηση). Η λειτουργία σφουγγαρίσματος θα ενεργοποιηθεί.
- Αν πατήσετε ξανά το κουμπί  και δεν ακουστεί καμία ηχητική ειδοποίηση, η λειτουργία σφουγγαρίσματος θα τερματιστεί.

Ρύθμιση της ισχύος αναρρόφησης

- Ρυθμίστε την ισχύ αναρρόφησης ανάλογα με τον τύπο του καλύμματος δαπέδου και το βαθμό ρύπανση.
- Πατήστε επανειλημμένα το κουμπί  για να ρυθμίσετε την επιθυμητή ισχύ αναρρόφησης από την κατώτατη έως ανώτατη.

Μετακίνηση της ρομποτικής ηλεκτρικής σκούπας

- Τα κουμπιά κατεύθυνσης χρησιμοποιούνται για τη χειροκίνητη μετακίνηση της ρομποτικής ηλεκτρικής σκούπας. Παύσο, είναι σημαντικό η ρομποτική ηλεκτρική σκούπα να μην είναι σε λειτουργία.
- Το κουμπί  χρησιμοποιείται για μετακίνηση προς τα εμπρός.
- Το κουμπί  χρησιμοποιείται για περιστροφή της ρομποτικής ηλεκτρικής σκούπας κατά 180°.
- Το κουμπί  χρησιμοποιείται για περιστροφή της ρομποτικής ηλεκτρικής σκούπας κατά 90° προς τα αριστερά και μετακίνηση προς τα αριστερά.
- Το κουμπί  χρησιμοποιείται για περιστροφή της ρομποτικής ηλεκτρικής σκούπας κατά 90° προς τα δεξιά και μετακίνηση προς τα δεξιά.

ΧΕΙΡΙΣΜΟΣ ΤΗΣ ΗΛΕΚΤΡΙΚΗΣ ΣΚΟΥΠΑΣ ΜΕ ΧΡΗΣΗ ΤΗΣ ΕΦΑΡΜΟΓΗΣ ΓΙΑ ΚΙΝΗΤΑ

- Μπορείτε να χειρίζεστε τη ρομποτική ηλεκτρική σκούπα μέσω της εφαρμογής Sensor HOME.
- Πραγματοποιήστε λήψη της εφαρμογής στο smartphone σας, εγγραφείτε και χειριστείτε τη ρομποτική ηλεκτρική σκούπα μέσω της εφαρμογής.



Σε περίπτωση που έχετε ήδη εγκατεστημένη την εφαρμογή, προσθέστε τη ρομποτική ηλεκτρική σκούπα στις συσκευές σας. Είναι απαραίτητο να είναι ενεργοποιημένες οι υπηρεσίες τοποθεσίας για τη λειτουργία Bluetooth στο κινητό τηλέφωνο.

Προσθήκη της ρομποτικής ηλεκτρικής σκούπας στη λίστα συσκευών μέσω Bluetooth

Μπορείτε να προσθέσετε τη ρομποτική ηλεκτρική σκούπα στην εφαρμογή Sensor HOME, πραγματοποιώντας σύζευξη μέσω Bluetooth.

1. Ενεργοποιήστε τη λειτουργία Bluetooth στο κινητό σας τηλέφωνο.
2. Ενεργοποιήστε τη ρομποτική ηλεκτρική σκούπα.
3. Ανοίξτε την εφαρμογή και, στην αρχική σελίδα της εφαρμογής, κάντε κλικ στο εικονίδιο "+".
4. Η ίδια η συσκευή θα προσφέρει την επιλογή "Do not add / Go to add" (Οχι προσθήκη / Μετάβαση σε προσθήκη).



- 5. Κάντε κλικ στο "Go to add" (Μετάβαση σε προσθήκη) και η εφαρμογή θα σας καθοδηγήσει αυτόματα στη διαδικασία προσθήκης.



Σημείωση:

Εάν η σύνδεση Bluetooth αποτύχει ή δεν είναι εφικτή, βεβαιωθείτε ότι δεν υπάρχουν σταθερά εμπόδια μεταξύ του τηλεφώνου σας και της ρομποτικής ηλεκτρικής σκούπας και ότι οι δύο συσκευές θα βρίσκονται κοντά μεταξύ τους.

Προσθήκη της ρομποτικής ηλεκτρικής σκούπας στη λίστα συσκευών μέσω κωδικού QR

- Μπορείτε επίσης να προσθέσετε τη ρομποτική ηλεκτρική σκούπα στην εφαρμογή Sencor HOME χρησιμοποιώντας τον κωδικό QR που παρέχεται παρακάτω. Στην αρχική οθόνη της εφαρμογής, κάντε κλικ στο εικονίδιο "+" και στην οθόνη Add device (Προσθήκη συσκευής) κάντε κλικ στο εικονίδιο [-] στην επάνω δεξιά γωνία.
- Αφού σαρώσετε τον κωδικό QR, θα σας ζητηθεί να επιλέξετε ένα δίκτυο Wi-Fi. Επιλέξτε το δίκτυο, εισαγάγετε τον κωδικό πρόσβασης σας και κάντε κλικ στην επιλογή "Επόμενο".
- Θα σας ζητηθεί να πραγματοποιήσετε επαναφορά στη συσκευή. Πατήστε παρατεταμένα τα κουμπιά και στον κορμό της ρομποτικής ηλεκτρικής σκούπας για 5 δευτερόλεπτα ή το κουμπί στο τηλεχειριστήριο. Η ενδεικτική λυχνία Wi-Fi αναβοσβήνει. Αυτό σημαίνει ότι η ρομποτική ηλεκτρική σκούπα είναι έτοιμη για σύζευξη. Οδηγίες μπορείτε να βρείτε και στην οθόνη της εφαρμογής.
- Στην εφαρμογή, επιβεβαιώστε ότι η λυχνία (Wi-Fi) αναβοσβήνει και κάντε κλικ στο "Next" (Επόμενο).
- Κάντε κλικ στο "Connect" (Σύνδεση). Έπειτα στις ρυθμίσεις Wi-Fi στο κινητό σας τηλέφωνο συνδέστε το δίκτυο Wi-Fi στη ρομποτική ηλεκτρική σκούπα. Στη συνέχεια επιστρέψτε στην εφαρμογή και περιμένετε μέχρι να ολοκληρωθεί η σύζευξη της ρομποτικής ηλεκτρικής σκούπας.
- Στη λίστα συσκευών της κύριας οθόνης, πατήστε το εικονίδιο της ρομποτικής ηλεκτρικής σκούπας για να εισέλθετε στη διεπαφή χειρισμού.

Κωδικός QR για την προσθήκη του πίνακα ελέγχου της ρομποτικής ηλεκτρικής σκούπας στην εφαρμογή Sencor HOME



Χειροκίνητη προσθήκη της ρομποτικής ηλεκτρικής σκούπας στη λίστα συσκευών

- Στην επάνω δεξιά γωνία της κύριας οθόνης, κάντε κλικ στην επιλογή "Add device" (Προσθήκη συσκευής) ή στο "+" , και στη συνέχεια κάντε κλικ στην επιλογή "Add device" (Προσθήκη συσκευής).
- Θα εμφανιστεί μια οθόνη με κατηγορίες συσκευών και μια λίστα συσκευών.
- Πατήστε στην επιλογή "Robotic vacuum cleaners" (Ρομποτικές ηλεκτρικές σκούπες) και από τη λίστα επιλέξτε το μοντέλο της ρομποτικής ηλεκτρικής σκούπας.
- Στην επόμενη οθόνη, θα σας ζητηθεί να επιλέξετε ένα δίκτυο Wi-Fi. Επιλέξτε το δίκτυο, εισαγάγετε τον κωδικό πρόσβασης σας και κάντε κλικ στην επιλογή "Επόμενο".
- Θα σας ζητηθεί να πραγματοποιήσετε επαναφορά στη συσκευή. Πατήστε παρατεταμένα τα κουμπιά και στον κορμό της ρομποτικής ηλεκτρικής σκούπας για 5 δευτερόλεπτα ή το κουμπί στο τηλεχειριστήριο. Η ενδεικτική λυχνία Wi-Fi αναβοσβήνει. Αυτό σημαίνει ότι η ρομποτική ηλεκτρική σκούπα είναι έτοιμη για σύζευξη. Οδηγίες μπορείτε να βρείτε και στην οθόνη της εφαρμογής.
- Στην εφαρμογή, επιβεβαιώστε ότι η λυχνία (Wi-Fi) αναβοσβήνει και κάντε κλικ στο "Next" (Επόμενο).
- Κάντε κλικ στο "Connect" (Σύνδεση). Έπειτα στις ρυθμίσεις Wi-Fi στο κινητό σας τηλέφωνο συνδέστε το δίκτυο Wi-Fi στη ρομποτική ηλεκτρική σκούπα. Στη συνέχεια επιστρέψτε στην εφαρμογή και περιμένετε μέχρι να ολοκληρωθεί η σύζευξη της ρομποτικής ηλεκτρικής σκούπας.

- Στη λίστα συσκευών της κύριας οθόνης, πατήστε το εικονίδιο της ρομποτικής ηλεκτρικής σκούπας για να εισέλθετε στη διεπαφή χειρισμού.

Επαναφορά Wi-Fi

- Πατήστε παρατεταμένα τα κουμπιά και στον κορμό της ρομποτικής ηλεκτρικής σκούπας για 5 δευτερόλεπτα ή το κουμπί στο τηλεχειριστήριο. Η ενδεικτική λυχνία Wi-Fi αναβοσβήνει.



Σημείωση:

Συνιστούμε να απενεργοποιείτε τα δεδομένα κινητής τηλεφωνίας στις ρυθμίσεις του κινητού σας τηλεφώνου όταν συνδέεστε σε δίκτυο Wi-Fi.

ΚΑΘΑΡΙΣΜΟΣ ΚΑΙ ΣΥΝΤΗΡΗΣΗ

- Πριν από τον καθαρισμό, απενεργοποιείτε πάντα την ηλεκτρική σκούπα με το κουμπί .
- Ποτέ μην χρησιμοποιείτε για τον καθαρισμό λειοντικά καθαριστικά, διαλυτικά κλπ.
- Η παραμέληση του καθαρισμού και της συντήρησης μπορεί να απηρεάσει αρνητικά τη λειτουργία της ηλεκτρικής σκούπας και να οδηγήσει σε μειωμένη απόδοση.

ΡΟΜΠΟΤΙΚΗ ΗΛΕΚΤΡΙΚΗ ΣΚΟΥΠΑ

Εκκένωση του δοχείου συλλογής σκόνης

1. Για να αφαιρέσετε το δοχείο συλλογής σκόνης πατήστε το κουμπί απασφάλισης δοχείου συλλογής σκόνης – βλέπε εικόνα **F1**; και τραβήξτε το δοχείο έξω από την ηλεκτρική σκούπα.
2. Τοποθετήστε το δοχείο συλλογής σκόνης πάνω από έναν κάδο απορριμάτων και γυρίστε το ανάποδα έτσι ώστε το καπάκι του δοχείου συλλογής σκόνης να δείχνει προς τα κάτω.
3. Πατήστε κουμπί απασφάλισης καπακιού δοχείου συλλογής σκόνης και προσεκτικά γείρετε το καπάκι για να ανοίξει. Αδειάστε το περιεχόμενο του δοχείου συλλογής σκόνης μέσα στον κάδο απορριμάτων – βλέπε εικόνα **F2**.
4. Κλείστε το καπάκι και απώρξτε απαλά μέχρι να ακούσετε ένα κλικ. Αυτό υποδεικνύει ότι το καπάκι έχει ασφαλιστεί σωστά.



Σημείωση:

Για λόγους υγιεινής, συνιστούμε να αδειάζετε το δοχείο έξω από τους χώρους κατοικίας.

Καθαρισμός του δοχείου συλλογής σκόνης

1. Για να αφαιρέσετε το δοχείο συλλογής σκόνης, πατήστε το κουμπί απασφάλισης δοχείου συλλογής σκόνης και τραβήξτε το δοχείο έξω από την ηλεκτρική σκούπα – βλέπε εικόνα **F1**.
2. Πατήστε την ασφάλεια καπακιού δοχείου συλλογής σκόνης και γείρετε το καπάκι δοχείου συλλογής σκόνης για να ανοίξει – βλέπε εικόνα **F3**.
3. Πιέστε την ασφάλεια προφίλτρου. Αφαιρέστε το προφίλτρο, το φίλτρο αφρώδους υλικού και το φίλτρο HEPA έξω από το καπάκι – βλέπε εικόνα **F4**.
4. Τινάζτε το φίλτρο HEPA και το φίλτρο αφρώδους υλικού και απομακρύνετε τη σκόνη και τις ακαθαρσίες χρησιμοποιώντας μια βούρτσα με λεπτές τρίχες ή ένα μαλακό απορροφητικό πανί. Σε περίπτωση μεγάλης συκέντρωσης ακαθαρσιών, μπορείτε να τις καθαρίσετε με μια άλλη ηλεκτρική σκούπα χρησιμοποιώντας ακροφύσιο με βούρτσα. Μην πλένετε το φίλτρο HEPA σε νερό. Αυτό μπορεί να προξενήσει ζημιά στο καπάκι. Σε περίπτωση που το φίλτρο HEPA είναι ήδη πολύ λερωμένο ή έχει παραμορφωθεί, αντικαταστήστε το με ένα καινούργιο. Συνιστούμε να αντικαταστήσετε το φίλτρο HEPA βάσει της συχνότητας χρήσης τουλάχιστον μία φορά κάθε έξι μήνες.
5. Ξεπλύνετε το προφίλτρο κάτω από τρεχούμενο νερό και στεγνώστε με καθαρό πανί.
6. Σκουπίστε το δοχείο συλλογής σκόνης με ελαφρά νωπό σφουγγάρι και σκουπίστε με καθαρό πανί για να στεγνώσει. Αν χρειάζεται, μπορείτε να προσθέσετε μικρή ποσότητα νερού στο δοχείο συλλογής σκόνης και να το σκουπίσετε με ένα σφουγγάρι. Στη συνέχεια, σκουπίστε καλά με ένα καθαρό απορροφητικό πανί για να το στεγνώσετε.



7. Τοποθετήστε το φίλτρο HEPA, το φίλτρο αφρώδους υλικού και το προφίλτρο μέσα στο καπάκι. Πιέστε το προφίλτρο απαλά προς τα κάτω μέχρι να ακούσετε ένα κλικ. Αυτό υποδεικνύει ότι το προφίλτρο έχει ασφαλιστεί σωστά.
8. Κλείστε το καπάκι του δοχείου συλλογής σκόνης. Πιέστε απαλά προς τα κάτω το καπάκι μέχρι να ακούσετε ένα κλικ. Αυτό υποδεικνύει ότι το καπάκι έχει κλείσει σωστά.



Προειδοποίηση:

Πριν τοποθετήσετε το φίλτρο μέσα στο δοχείο συλλογής σκόνης και κλείσετε το καπάκι, ελέγχετε πάντα ότι όλα τα εξαρτήματα είναι καθαρά και τελειώσε στεγνά. Διαφορετικά, υπάρχει κίνδυνος πρόκλησης ζημιάς στη ρομποτική ηλεκτρική σκούπα.

Καθαρισμός του δοχείου νερού και του πανιού σφουγγαρίσματος

Για να εμποδίσετε τον σχηματισμό μούχλας και βλαβερών μικροοργανισμών που μπορεί να παράγουν δυσάρεστες οσμές και βλάβες στην υγεία είναι απαραίτητο να καθαρίζετε το δοχείο νερού, τη βάση πανιού σφουγγαρίσματος και το πανί σφουγγαρίσματος μετά από κάθε χρήση.

1. Αφαιρέστε προσεκτικά τη βάση πανιού σφουγγαρίσματος από το δοχείο συλλογής σκόνης.
2. Αφαιρέστε προσεκτικά το πανί σφουγγαρίσματος από τη βάση.
3. Για να αφαιρέσετε το δοχείο συλλογής σκόνης πατήστε το κουμπί ασφαλίσεως δοχείου συλλογής σκόνης και τραβήξτε το δοχείο συλλογής σκόνης έξω από την ηλεκτρική σκούπα.
4. Μεταφέρετε το δοχείο συλλογής σκόνης πάνω από έναν νιπτήρα ή νεροχύτη και ασφαλίστε το κάλυμμα του δοχείου νερού. Γυρίστε το δοχείο ανάποδα και αφήστε το υπολειπόμενο νερό να τρέξει έξω από το δοχείο νερού. Αν χρειάζεται, ανακινήστε απαλά το δοχείο νερού για να βεβαιωθείτε ότι έχει φύγει όλο το νερό.
5. Αφήστε το κάλυμμα του δοχείου νερού ανοικτό και αφήστε το δοχείο νερού να στεγνώσει σε ένα στεγνό και καλά αεριζόμενο μέρος.
6. Σκουπίστε τη βάση πανιού σφουγγαρίσματος με ελαφρά νωπό σφουγγάρι και κατόπιν σκουπίστε την με ένα καθαρό απορροφητικό πανί για να στεγνώσει.
7. Πλύνετε στο χέρι το πανί σφουγγαρίσματος με χλιαρό νερό και μικρή ποσότητα απαλού απορρυπαντικού σκόνης, στραγγίστε το προσεκτικά με το χέρι και αφήστε το να στεγνώσει με φυσικό τρόπο. Μην πλένετε το πανί σφουγγαρίσματος σε πλυντήριο ρούχων και μην το στεγνώνετε σε στεγνωτήριο.

Καθαρισμός της κεντρικής περιστροφικής βούρτσας

Συνιστούμε να καθαρίζετε τακτικά την κεντρική περιστροφική βούρτσα, τουλάχιστον μία φορά την εβδομάδα, προκειμένου να διασφαλίζετε τη σταθερή ισχύ αναρρόφησε της ρομποτικής ηλεκτρικής σκούπας. Οι τρίχες και το τρίχωμα πάνω στη βούρτσα μπορεί να μειώσει την ισχύ εξόδου της ρομποτικής ηλεκτρικής σκούπας καθώς και την αποδοτικότητα της.

1. Γυρίστε ανάποδα τη ρομποτική ηλεκτρική σκούπα.
2. Πατήστε το κλιπ του καλύμματος κεντρικής περιστροφικής βούρτσας και αφαιρέστε το κάλυμμα από την ηλεκτρική σκούπα – βλέπε εικόνα **G1**. Στη συνέχεια αφαιρέστε την περιστροφική βούρτσα – βλέπε εικόνα **G2**.
3. Χρησιμοποιήστε ένα στεγνό πανί καθαρισμού για να καθαρίσετε την περιοχή όπου είναι τοποθετημένη η περιστροφική βούρτσα – βλέπε εικόνα **G3**. Ελέγξτε και καθαρίστε την οπή αναρρόφησε. Η σκόνη και οι ριπίνοι που συσσωρεύονται γύρω από την οπή αναρρόφησε μπορεί να μειώσουν την ισχύ αναρρόφησε της ηλεκτρικής σκούπας.
4. Αφαιρέστε από την περιστροφική βούρτσα κάθε ακαθαρσία και υλικό (σκόνη, τυλιγμένες τρίχες, τρίχωμα ζώων κλπ.) – βλέπε εικόνα **G4**.
5. Εισαγάγετε την περιστροφική βούρτσα πάλι στην ηλεκτρική σκούπα και τοποθετήστε το κάλυμμα. Πιέστε απαλά το κάλυμμα προς τα κάτω να ακούσετε ένα κλικ. Αυτό υποδεικνύει ότι το κάλυμμα έχει ασφαλιστεί σωστά.

Καθαρισμός των πλευρικών περιστροφικών βουρτσών

1. Λασκάρτε τη βίδα της πλευρικής περιστροφικής βούρτσας χρησιμοποιώντας ένα κατσαβίδι.
2. Αφαιρέστε την πλευρική περιστροφική βούρτσα από την ηλεκτρική σκούπα τραβώντας την προς τα επάνω.

3. Απομακρύνετε τυχόν σκόνη και ακαθαρσίες από τη θέση στην οποία ήταν προσαρτημένη η βούρτσα.
4. Απομακρύνετε κάθε ίχνος σκόνης και ακαθαρσίας από τη βούρτσα. Αν είναι απαραίτητο, μπορείτε να πλύνετε τη βούρτσα σε τρεχούμενο νερό. Αν οι τρίχες έχουν παραμορφωθεί από τη λειτουργία της ηλεκτρικής σκούπας, βυθίστε τις σε ζεστό νερό για να τις αφήσετε να επανέλθουν στο αρχικό τους σχήμα. Αφήστε τη βούρτσα να στεγνώσει προτού την επανατοποθετήσετε στην ηλεκτρική σκούπα.
5. Τοποθετήστε την πλευρική περιστροφική βούρτσα στη ρομποτική ηλεκτρική σκούπα και ασφαλίστε την με τη βίδα.

Καθαρισμός των αισθητήρων

- Οι αισθητήρες στη ρομποτική ηλεκτρική σκούπα είναι σημαντικοί για το σωστό χειρισμό και την ασφαλή λειτουργία της. Επομένως, είναι σημαντικό να τους καθαρίζετε τακτικά και να τους διατηρείτε σε καλή κατάσταση.
- Καθαρίστε τους αισθητήρες, χρησιμοποιώντας ένα μαλακό στεγνό πανί καθαρισμού ή μπουτονέτες.

Καθαρισμός της εξωτερικής επιφάνειας της ρομποτικής ηλεκτρικής σκούπας

- Σκουπίστε τακτικά την επιφάνεια της ηλεκτρικής σκούπας χρησιμοποιώντας ένα μαλακό στεγνό πανί καθαρισμού.
- Καθαρίστε τον μπροστινό στρεφόμενο τροχό, τους μηχανοκίνητους τροχούς, την οπή αναρρόφησε και τους κάτω αισθητήρες τουλάχιστον μία φορά την εβδομάδα ή συχνότερα.
- Αφαιρέστε πρώτα τις μεγάλες ακαθαρσίες από τον μπροστινό στρεφόμενο τροχό και τους μηχανοκίνητους τροχούς. Στη συνέχεια καθαρίστε όλη την περιμέτρο τους με ένα ελαφρά υγρό πανί και σκουπίστε για να στεγνώσουν. Μην ξεχνάτε να καθαρίζετε και την περιοχή γύρω από τους τροχούς.

Αντικατάσταση φίλτρων HEPA και αφρώδους υλικού

1. Αφαιρέστε το δοχείο συλλογής σκόνης και ανοίξτε το καπάκι δοχείου συλλογής σκόνης. Αφαιρέστε το προφίλτρο, το παλιό φίλτρο αφρώδους υλικού και το παλιό φίλτρο HEPA.
2. Τοποθετήστε ένα καινούργιο φίλτρο HEPA, ένα καινούργιο φίλτρο αφρώδους υλικού και στη συνέχεια το προφίλτρο μέσα στο καπάκι. Πιέστε το προφίλτρο απαλά προς τα κάτω μέχρι να ακούσετε ένα κλικ. Αυτό υποδεικνύει ότι το προφίλτρο έχει ασφαλιστεί σωστά.
3. Κλείστε το καπάκι του δοχείου συλλογής σκόνης. Πιέστε απαλά προς τα κάτω το καπάκι μέχρι να ακούσετε ένα κλικ. Αυτό υποδεικνύει ότι το καπάκι έχει κλείσει σωστά.



Σημείωση:

Τα φίλτρα HEPA και αφρώδους υλικού αντικαθίστανται πάντα ταυτόχρονα.

Αντικατάσταση της πλευρικής βούρτσας

Οι περιστροφικές βούρτσες φθείνουν κατά τη χρήση τους. Μετά από ορισμένο χρονικό διάστημα, είναι απαραίτητο να αντικαταστήσετε τις φθαρμένες βούρτσες με νέες. Για να παραγγείλετε καινούργια βούρτσα επικοινωνήστε με το κατάστημα αγορής ή με ένα εξουσιοδοτημένο κέντρο σέρβις.

1. Λασκάρτε τη βίδα της πλευρικής περιστροφικής βούρτσας χρησιμοποιώντας ένα κατσαβίδι.
2. Αφαιρέστε την παλιά πλευρική περιστροφική βούρτσα από την ηλεκτρική σκούπα τραβώντας την προς τα επάνω.
3. Τοποθετήστε την καινούργια πλευρική περιστροφική βούρτσα στη ρομποτική ηλεκτρική σκούπα και ασφαλίστε την με τη βίδα.

ΚΑΘΑΡΙΣΜΟΣ ΤΟΥ ΣΤΑΘΜΟΥ ΦΟΡΤΙΣΗΣ

Καθαρισμός του σταθμού φόρτισε

Καθαρίστε την εξωτερική επιφάνεια του σταθμού συλλογής σκόνης χρησιμοποιώντας ένα μαλακό στεγνό πανί.

Καθαρισμός των αισθητήρων

- Οι αισθητήρες του σταθμού φόρτισε είναι σημαντικοί για τη λειτουργία του. Επομένως, είναι σημαντικό να τους καθαρίζετε τακτικά και να τους διατηρείτε σε καλή κατάσταση.
- Σκουπίστε τους αισθητήρες υπερύθρων και τις επαφές φόρτισε με ένα στεγνό μαλακό πανί ή μπουτονέτα.



ΑΝΤΙΚΑΤΑΣΤΑΣΗ ΤΗΣ ΜΠΑΤΑΡΙΑΣ

Αριθμός μοντέλου ανταλλακτικής μπαταρίας: SRX 3101

Σε περίπτωση που επιθυμείτε να αντικαταστήσετε την μπαταρία ακολουθήστε τα παρακάτω βήματα:

1. Βεβαιωθείτε ότι η ηλεκτρική σκούπα είναι απενεργοποιημένη χρησιμοποιώντας το κουμπί (C). Γυρίστε την ηλεκτρική σκούπα ανάποδα.
2. Με ένα κατασβίδι λασκάρετε τις βίδες του καλύμματος μπαταρίας, αφαιρέστε το και προσεκτικά αφαιρέστε την μπαταρία.
3. Αποσυνδέστε τον σύνδεσμο της μπαταρίας και αφαιρέστε την μπαταρία από το εσωτερικό της ηλεκτρικής σκούπας.
4. Συνδέστε την καινούργια μπαταρία και τοποθετήστε την στο εσωτερικό. Η μπαταρία μπορεί να συνδεθεί μόνο με έναν τρόπο. Ο σύνδεσμος έχει ειδικό σχήμα και δεν μπορεί να στραφεί ανάποδα.
5. Τοποθετήστε το κάτω κάλυμμα και ασφαλίστε το στη θέση του με τις βίδες. Γυρίστε την ηλεκτρική σκούπα ξανά στη θέση λειτουργίας της.
6. Τοποθετήστε την ηλεκτρική σκούπα στον σταθμό φόρτισης και αφήστε την μπαταρία να φορτίσει πλήρως.



Σημείωση:

Η ρομποτική ηλεκτρική σκούπα παραδίδεται με την μπαταρία ήδη τοποθετημένη.

ΜΑΚΡΟΧΡΟΝΙΑ ΑΠΟΘΗΚΕΥΣΗ

- Όταν δεν χρησιμοποιείτε την ηλεκτρική σκούπα για μεγάλο χρονικό διάστημα, εκτελέστε τα ακόλουθα:
- Καθαρίστε την ηλεκτρική σκούπα όπως περιγράφεται στο κεφάλαιο ΚΑΘΑΡΙΣΜΟΣ ΚΑΙ ΣΥΝΤΗΡΗΣΗ.
- Αποσυνδέστε τον σταθμό συλλογής σκόνης από την πρίζα. Αποθηκεύστε την ηλεκτρική σκούπα με όλα τα αξεσουάρ της σε στεγνό, καθαρό και δροσερό μέρος.
- Συνιστάται να φορτίζετε την ηλεκτρική σκούπα κάθε 3 μήνες, καθώς έτσι θα επεκταθεί η διάρκεια ζωής της ενσωματωμένης μπαταρίας.
- Αφαιρέστε την μπαταρία από το τηλεχειριστήριο.



ΑΝΤΙΜΕΤΩΠΙΣΗ ΠΡΟΒΛΗΜΑΤΩΝ

Πρόβλημα	Αιτία	Λύση
Η ηλεκτρική σκούπα δεν έχει φορτίζεται.	Οι επαφές φόρτισης δεν έρχονται σε επαφή.	Ελέγξτε ότι οι επαφές φόρτισης έχουν επαφή μεταξύ τους όταν εισάγετε την ηλεκτρική σκούπα στον σταθμό φόρτισης.
	Ο σταθμός φόρτισης είναι αποσυνδεδεμένος από την πηγή ρεύματος.	Εισαγάγετε τον προσαρμογέα ρεύματος σε πρίζα και κρατήστε τον σταθμό φόρτισης μόνιμα συνδεδεμένο.
Η ηλεκτρική σκούπα έχει κολλήσει σε ένα σημείο.	Η ηλεκτρική σκούπα έχει μπλεκτεί σε σύρματα/καλώδια που βρίσκονταν στο δάπεδο, σε κουρτίνες ή σε άλλα ξένα αντικείμενα στο χαλί.	Η ηλεκτρική σκούπα θα προσπαθεί πάντα να απελευθερωθεί από μόνη της, ωστόσο, προτείνουμε να την αφαιρέσετε χειροκίνητα από το μέρος όπου κόλλησε.
Η ηλεκτρική σκούπα επέστρεψε στον σταθμό φόρτισης χωρίς να έχει ολοκληρώσει τη διαδικασία καθαρισμού.	Η ηλεκτρική σκούπα ανίχνευσε χαμηλό επίπεδο φόρτισης μπαταρίας και επέστρεψε αυτόματα στον σταθμό φόρτισης για να επαναφορτιστεί.	Αυτό είναι φυσιολογικό. Αφήστε την ηλεκτρική σκούπα να επαναφορτιστεί.
Το τηλεχειριστήριο δεν λειτουργεί. (Συνιστώμενη απόσταση 5 μέτρα.)	Οι μπαταρίες είναι εξαντλημένες.	Αντικαταστήστε τις μπαταρίες στο τηλεχειριστήριο.
	Η μπαταρία της ηλεκτρικής σκούπας έχει σχεδόν εξαντληθεί.	Αφήστε την ηλεκτρική σκούπα να επαναφορτιστεί.
	Ο δέκτης απομακρυσμένου σήματος στην ηλεκτρική σκούπα ή ο πομπός σήματος στο τηλεχειριστήριο είναι μπλοκαρισμένος ή λερωμένος.	Σκουπίστε τον δέκτη σήματος και τον πομπό με ένα καθαρό απορροφητικό πανί.
	Το σήμα τηλεχειριστηρίου δέχεται παρεμβολές από μια άλλη συσκευή που βρίσκεται κοντά του.	Μη χρησιμοποιείτε το τηλεχειριστήριο κοντά σε συσκευές με σήμα υπερύθρων.
Ενώ η ηλεκτρική σκούπα βρίσκεται σε λειτουργία, περιοχές ακουσίματος δεν καθαρίζονται, η διαδρομή που ακολουθεί είναι ασκάνιστη, μετακινείται προς την αντίθετη κατεύθυνση ή φαίνεται ότι σκουπίζει συνεχώς τα ίδια σημεία.	Το δάπεδο είναι υπερβολικά λείο, οι κεντρικοί τροχοί γλιστρούν στο δάπεδο και η ηλεκτρική σκούπα περνά πάνω από χαμηλά εμπόδια, όρια και λωρίδες, και αυτό επηρεάζει τη λήψη αποφάσεων αναφορικά με την περιοχή καθαρισμού σε ολόκληρο το σπίτι.	Συστήνουμε να κλείνετε τις πόρτες των μεμονωμένων δωματίων για να καθαρίζεται κάθε δωμάτιο μεμονωμένα. Η ηλεκτρική σκούπα είναι εξοπλισμένη με λειτουργία που της επιτρέπει να αναγνωρίζει κάθε μεμονωμένο δωμάτιο. Θα επιστρέψει στην αρχική της θέση.
	Το δάπεδο είναι πλυμένο και γυαλισμένο ή πολύ λείο, με αποτέλεσμα μειωμένη τριβή ανάμεσα στους τροχούς και το δάπεδο.	Συστήνουμε τον καθαρισμό του πατώματος μετά την εφαρμογή κεριού.
	Καλώδια, ξένα αντικείμενα στο δάπεδο επηρεάζουν τη λειτουργία της ηλεκτρικής σκούπας.	Πριν από την εκκίνηση της ηλεκτρικής σκούπας είναι σημαντικό να αφαιρέτε από το δάπεδο καλώδια, παντόφλες, παιχνίδια και άλλα ξένα αντικείμενα για να μειωθεί ο αριθμός των εμποδίων που θα χρειαστεί να προσπεράσει η ηλεκτρική σκούπα.
Ακαθαρσίες παραμένουν στο δάπεδο μετά το καθάρισμα.	Η κεντρική περιστροφική βούρτσα έχει μπλοκάρει.	Καθαρίστε την κεντρική περιστροφική βούρτσα και μετακινήστε τη ρομποτική ηλεκτρική σκούπα σε ανοικτή επιφάνεια.
	Η πλευρική περιστροφική βούρτσα έχει μπλοκάρει.	Καθαρίστε την πλευρική περιστροφική βούρτσα και μετακινήστε τη ρομποτική ηλεκτρική σκούπα σε ανοικτή επιφάνεια.
	Το δοχείο συλλογής σκόνης 2 σε 1 δεν έχει τοποθετηθεί σωστά στη ρομποτική ηλεκτρική σκούπα.	Τοποθετήστε το δοχείο συλλογής σκόνης 2 σε 1 μέσα στη ρομποτική ηλεκτρική σκούπα.
	Το δοχείο συλλογής σκόνης έχει γεμίσει, το φίλτρο HEPA είναι φραγμένο ή η κεντρική περιστροφική βούρτσα είναι λερωμένη.	Αδειάστε το δοχείο συλλογής σκόνης, καθαρίστε το φίλτρο HEPA και την κεντρική περιστροφική βούρτσα.
Ο ηλεκτρική σκούπα δεν ενεργοποιείται.	Η μπαταρία έχει εξαντληθεί.	Αφήστε την μπαταρία να φορτίσει πλήρως.
Η ηλεκτρική σκούπα αντιμετωπίζει προβλήματα κίνησης στο δάπεδο.	Ο μπροστινός στρεφόμενος τροχός έχει μπλοκάρει.	Καθαρίστε τον μπροστινό στρεφόμενο τροχό και μετακινήστε τη ρομποτική ηλεκτρική σκούπα σε ανοικτή επιφάνεια.
Η ηλεκτρική σκούπα αναζητά τον σταθμό φόρτισης αλλά δεν συνδέεται σε αυτόν.	Ο σταθμός φόρτισης είναι μπλοκαρισμένος ή πολύ μακριά, δεν είναι συνδεδεμένος στην παροχή ρεύματος, ξένα αντικείμενα έχουν πιαστεί στη βάση πανιού σφουγγαρίσματος ή το πανί σφουγγαρίσματος έχει τυλιχτεί.	Τοποθετήστε τον σταθμό φόρτισης σε ανοικτή επιφάνεια και τοποθετήστε τη ρομποτική ηλεκτρική σκούπα σε κοντινή απόσταση και ενεργοποιήστε την. Συνδέστε το φις του τροφοδοτικού σε μια πρίζα. Καθαρίστε τη βάση πανιού σφουγγαρίσματος και ισιώστε το πανί σφουγγαρίσματος.





Πρόβλημα	Αιτία	Λύση
Η ηλεκτρική σκούπα δεν έχει συμπεριφέρεται κανονικά.	Εσωτερικό σφάλμα.	Απενεργοποιήστε τη ρομποτική ηλεκτρική σκούπα και ενεργοποιήστε την ξανά και θέστε τη σε λειτουργία. Εάν το πρόβλημα επιμένει, απενεργοποιήστε την ηλεκτρική σκούπα και επικοινωνήστε με εξουσιοδοτημένο κέντρο σέρβις.
Κατά τη διαδικασία καθαρισμού ακούγονται μη φυσιολογικοί ήχοι.	Ένα ξένο αντικείμενο έχει κολλήσει στην κεντρική περιστροφική βούρτσα, την πλευρική περιστροφική βούρτσα ή τον κεντρικό στρεφόμενο τροχό.	Απενεργοποιήστε τη ρομποτική ηλεκτρική σκούπα και αφαιρέστε το ξένο αντικείμενο.
Το δοχείο νερού δεν διοχετεύει νερό στο πανί αφουγγαρίσματος ή διοχετεύει μόνο μικρή ποσότητα νερού.	Η ποσότητα νερού στο δοχείο νερού είναι ανεπαρκής, το πανί αφουγγαρίσματος είναι πολύ λερωμένο, η βάση δεν έχει τοποθετηθεί.	Γεμίστε το δοχείο νερού με νερό, καθαρίστε το πανί αφουγγαρίσματος, τοποθετήστε σωστά τη βάση πανιού αφουγγαρίσματος.
Το δοχείο νερού διοχετεύει πολύ νερό.	Το δοχείο νερού δεν βρίσκεται στη θέση του, η έξοδος νερού έχει ρυθμιστεί στο μέγιστο.	Ελέγξτε ότι το δοχείο νερού έχει τοποθετηθεί σωστά, προσαρμόστε την παροχή νερού.

ΜΗΝΥΜΑΤΑ ΣΦΑΛΜΑΤΩΝ

Ενδεικτική λυχνία LED	Σημασία	Λύση	
Κόκκινη λυχνία.	Ένα ηχητικό σήμα μπιπ	Ο πλευρικός τροχός μετακίνησης έχει μπλοκάρει.	Εξαλείψτε την αιτία του μπλοκαρίσματος.
	Δύο ηχητικά σήματα μπιπ	Η πλευρική περιστροφική βούρτσα έχει μπλοκάρει.	Εξαλείψτε την αιτία του μπλοκαρίσματος.
	Τρία ηχητικά σήματα μπιπ	Η οπή αναρρόφησης εμποδίζεται από ξένο αντικείμενο.	Καθαρίστε το άνοιγμα αναρρόφησης.
	Τέσσερα ηχητικά σήματα μπιπ	Η περιστροφική βούρτσα έχει μπλοκάρει.	Εξαλείψτε την αιτία του μπλοκαρίσματος.
Κόκκινη λυχνία που αναβοσβήνει.	Δύο ηχητικά σήματα μπιπ	Ο προφυλακτήρας έχει μπλοκάρει.	Εξαλείψτε την αιτία του μπλοκαρίσματος. Πιέστε το χέρι σας στα δεξιά, αριστερά και στο κέντρο του προφυλακτήρα για να βεβαιωθείτε ότι λειτουργεί σωστά.
	Τρία ηχητικά σήματα μπιπ	Οι αισθητήρες είναι λερωμένοι ή η ηλεκτρική σκούπα τοποθετείται σε σκοτεινό πάτωμα ή σε σκοτεινό δωμάτιο.	Καθαρίστε τους αισθητήρες, μετακινήστε την ηλεκτρική σκούπα σε πιο ανοιχτόχρωμο δάπεδο ή σε πιο φωτισμένο δωμάτιο.
	Τέσσερα ηχητικά σήματα μπιπ	Χαμηλή στάθμη μπαταρίας.	Αφήστε την ηλεκτρική σκούπα να επαναφορτιστεί.



ΤΕΧΝΙΚΕΣ ΠΡΟΔΙΑΓΡΑΦΕΣ

Ρομποτική ηλεκτρική σκούπα

Εισόδος ρεύματος της ρομποτικής ηλεκτρικής σκούπας	15 V DC ρεύμα 0,8 A
Όνομαστική ισχύς	28 W
Μπαταρία.....	Ιόντων λιθίου / 10,8 V / 2.600 mAh
Διαστάσεις (διάμετρος x ύψος)	306 x 73,5 mm
Βάρος.....	2,5 kg
Χρόνος λειτουργίας με μία φόρτιση	100 λεπτά
Χωρητικότητα δοχείου συλλογής σκόνης	250 ml
Χωρητικότητα δοχείου νερού	200 ml

Τροφοδοτικό

Εύρος ονομαστικής τάσης.....	100–240 V~
Όνομαστική συχνότητα.....	50–60 Hz
Έξοδος.....	15 V DC ρεύμα 0,8 A

Σταθμός φόρτισης

Τάση εισόδου.....	15 V DC ρεύμα 0,8 A
Τάση εξόδου.....	15 V DC ρεύμα 0,8 A
Όνομαστική ισχύς	15 W
Διαστάσεις.....	146 x 131 x 75 mm

Επωνυμία κατασκευαστή	FAST ČR, a.s. U Sanitasy 1621 CZ-251 01 Říčany
Αναγνωριστικός αριθμός μοντέλου	Τροφοδοτικό για SRV 4550WH
Τάση εισόδου	100–240 V~
Συχνότητα εισόδου	50–60 Hz
Τάση εξόδου	15 V
Ρεύμα εξόδου	0,8 A
Ισχύς εξόδου	12 W
Κατανάλωση ρεύματος άνευ φορτίου	0,131 W

Οι παρούσες οδηγίες χρήσης υπόκεινται σε αλλαγές στο κείμενο και στις τεχνικές προδιαγραφές.

Γνήσια αναλώσιμα αξεσουάρ

SRX 3104	Φίλτρο HEPA
SRX 3103	Πλεμική περιστροφική βούρτσα
SRX 3102	Πανί σφουγγαρίσματος



Το προϊόν προορίζεται μόνο για οικιακή χρήση. Το προϊόν δεν προορίζεται για χρήση σε εξωτερικό χώρο.



Κλάση ασφαλείας για προστασία από ηλεκτροπληξία:
Κλάση II – Η προστασία από ηλεκτροπληξία παρέχεται από διπλή ή βαρέας τύπου μόνωση.



Αυτό το σύμβολο υποδεικνύει ότι η συσκευή δεν πρέπει να χρησιμοποιείται εάν το φις ρεύματος έχει υποστεί ζημιά.

ΑΠΟΡΡΙΨΗ ΤΗΣ ΧΡΗΣΙΜΟΠΟΙΗΜΕΝΗΣ ΜΠΑΤΑΡΙΑΣ



Πριν απορρίψετε το προϊόν ή πριν το παραδώσετε σε κάποια εξειδικευμένη μονάδα συλλογής, πρέπει να διασφαλίσετε οπωσδήποτε ότι έχει αφαιρεθεί η μπαταρία. Πρωτά αφαιρέσετε την μπαταρία, πρέπει να θέσετε σε λειτουργία το ψαλίδι για μπουύκλες και να περιμένετε να αποφορτιστεί εντελώς. Η μπαταρία περιέχει ουσίες επιβλαβείς για το περιβάλλον και επομένως δεν ανήκει στα τυπικά οικιακά απορρίμματα. Η σωστή απόρριψη της εξασφαλίζεται από το αρμόδιο σημείο συλλογής.

ΑΠΟΡΡΙΨΗ ΤΩΝ ΧΡΗΣΙΜΟΠΟΙΗΜΕΝΩΝ ΜΠΑΤΑΡΙΑΩΝ



Οι μπαταρίες περιέχουν ουσίες επιβλαβείς για το περιβάλλον και άρα δεν πρέπει να τις πετάτε στα κανονικά στικά απορρίμματα. Για τη σωστή απόρριψη των μπαταριών, προσκομίστε τις σε ένα καθορισμένο σημείο συλλογής μπαταριών.

Η SENCOR με το παρόν δηλώνει ότι η συσκευή ραδιοεξοπλισμού τύπου SRV 4550WH συμμορφώνεται με την οδηγία 2014/53/ΕΕ. Το πλήρες κείμενο της δήλωσης συμμόρφωσης ΕΕ είναι διαθέσιμο στη διαδικτυακή διεύθυνση: www.sencor.eu.

FAST ČR, a.s.
U Sanitasu 1621
CZ-251 01 Říčany
www.sencor.eu