

MUSE

M-1935 DJ



PARTY BOX BLUETOOTH REPRODUKTOR
PARTY BOX BLUETOOTH REPRODUKTOR

SK Návod na obsluhu

CZ Návod k obsluze

HLAVNÁ JEDNOTKA

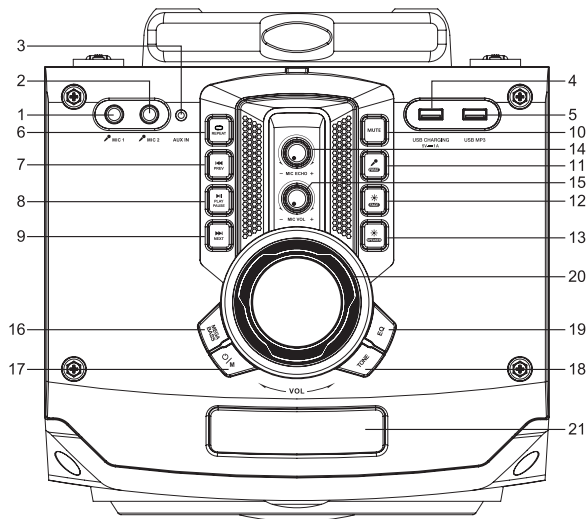

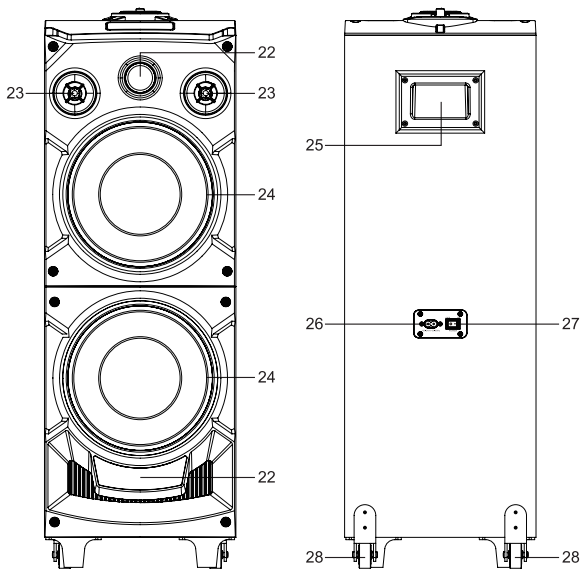



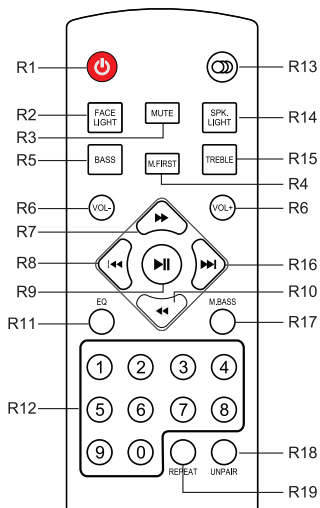



DIALKOVÝ OVLÁDAČ







Pred použitím zariadenia si pozorne prečítajte návod na obsluhu.

ROZMIESTNENIE OVLÁDACÍCH PRVKOV

HLAVNÁ JEDNOTKA

1. Konektor **MIC. 1**
2. Konektor **MIC. 2**
3. Konektor **AUX IN** (3,5 mm)
4. USB port pre nabíjanie (5 V \equiv 1 A)
5. USB port pre MP3 prehrávanie
6. Tlačidlo  **REPEAT**
7. Tlačidlo  **/PREV** (predchádzajúca skladba)
8. Tlačidlo  **II**: PREHRÁVANIE/POZASTAVENIE/Odpojenie Bluetooth pripojenia
9. Tlačidlo  **/NEXT** (nasledujúca skladba)
10. Tlačidlo **MUTE**: Slúži na stlmenie alebo obnovenie výstupu zvuku
11. Tlačidlo **MIC. FIRST**
12.  Tlačidlo režimu predného svetla
13.  Tlačidlo režimu osvetlenia reproduktora
14. Otočný ovládač **MIC. ECHO**
15. Otočný ovládač **MIC. VOL**
16. Tlačidlo **MEGA BASS**: Slúži na zvýraznenie intenzity basov
17. Tlačidlo  **/M** (ZAPNUTIE/VYPNUTIE pohotovostného režimu/Režim)
18. Tlačidlo **TONE**: Slúži na úpravu basov/výšok
19. Tlačidlo **EQ**: Slúži na voľbu požadovaných zvukových efektov
20. Otočný ovládač **VOL**
21. Displej
22. Predné farebné svetlo
23. Tweeter
24. Hlasitý reproduktor
25. Zadná rukoväť
26. Vstupná zásuvka striedavého prúdu
27. Prepínač ZAPNUTIA/VYPNUTIA napájania
28. Kolieska

DIALKOVÝ OVLÁDAČ

- R1. Tlačidlo  pohotovostného režimu
- R2. Tlačidlo **FACE LIGHT**: Tlačidlo na ovládanie osvetlenia
- R3. Tlačidlo **MUTE**: Slúži na stlmenie alebo obnovenie výstupu zvuku
- R4. Tlačidlo **M.FIRST**: Tlačidlo voľby mikrofónu
- R5. Tlačidlo **BASS**: Slúži na úpravu úrovne basov
- R6. Tlačidlo **VOL-/VOL+**: Slúži na úpravu hlavnej hlasitosti
- R7. Tlačidlo 
- R8. Tlačidlo 
- R9. Tlačidlo  **II**: Prehrávanie/Pozastavenie prehrávania

R10. Tlačidlo ◀◀

R11. Tlačidlo **EQ**: Slúži na voľbu požadovaných zvukových efektov

R12. Tlačidlá **0-9**

R13. Tlačidlo ◻◻◻: Slúži na voľbu funkčného režimu: Bluetooth, USB, AUX.

R14. Tlačidlo **SPK.LIGHT**: Tlačidlo na ovládanie osvetlenia reproduktorov

R15. Tlačidlo **TREBLE**: Slúži na úpravu úrovne výšok

R16. Tlačidlo ▶▶▶

R17. Tlačidlo **M.BASS**: Slúži na zvýraznenie intenzity basov

R18. Tlačidlo **UNPAIR**: Slúži na odpojenie Bluetooth pripojenia

R19. Tlačidlo **REPEAT**

VLOŽENIE BATÉRIE

Pred používaním diaľkového ovládača, vložte doňho 2 batérie „AAA/UM4“.

Skontrolujte, či sa zhodujú ich polarita (+/-) s označeniami v batériovom priestore.



Skôr ako zlikvidujete akékoľvek batérie, obráťte sa na svojho predajcu, ktorý ich môže vziať späť na špecifickú recykláciu.

POZNÁMKY:

- Batérie nikdy nenabíjajte, nezohrievajte ani ich nerozoberajte.
- Ak nebudete diaľkový ovládač používať dlhší čas, vyberte z neho batériu, aby ste predišli poškodeniu spôsobenému únikom elektrolytu z batérie.
- Pozornosť by mala byť venovaná environmentálnym aspektom likvidácie batérie.
- Nehádzte batérie do ohňa!
- Batéria by nemal byť vystavená nadmernému teplu, ako je napríklad slnečné žiarenie, oheň alebo podobné.

UPOZORNENIE: Ak je batéria vložená nesprávne, hrozí nebezpečenstvo výbuchu. Batériu vymieňajte len za rovnakú alebo batériu ekvivalentného typu.

NAPÁJANIE ELEKTRICKOU ENERGIU

1. Pripojte odnímateľný napájací kábel (súčasť balenia) do zásuvky napájania na zadnej strane jednotky.
2. Pripojte napájací kábel do 100 - 240 V ~ 50/60 Hz elektrickej zásuvky.

ZAPNUTIE/VYPNUTIE ZARIADENIA

1. Prepnete tlačidlo POWER **ON/OFF** (27) do polohy **ON**, zariadenie sa automaticky zapne a rozsvieti sa displej.
2. Stlačením a podržaním tlačidla ⏻ (17/R1) prepnete zariadenie do pohotovostného režimu.

3. Opätovným stlačením tlačidla  (17/R1) zapnete napájanie zariadenia.
4. Prepnutím tlačidla POWER **ON/OFF** (27) do polohy **OFF** vypnete napájanie zariadenia.

Poznámka: Za účelom úspory elektrickej energie, keď prehrávanie dosiahne koniec alebo ak je hlasitosť počúvania nastavená na veľmi nízku úroveň a v priebehu 20 minút nie je vykonané žiadne ovládanie, zariadenie sa automaticky prepne do pohotovostného režimu.

VOL'BA FUNKCIE

Funkcia (BLUETOOTH/AUX/USB) je zvolená opakovaným stláčaním tlačidla **M/**  (17/R13).

Poznámka: Do režimu USB sa môžete prepnúť iba po zasunutí USB zariadenia.

OVLÁDACIE PRVKY ZVUKU

- Stlačením tlačidla **EQ** (19/R11) nastavte režim EQ (ekvalizéry) podľa potreby: FLAT (normálny)/ CLAS (klasický)/ rOC (rock)/ POP/ JAZZ/ LIVE/ CLUB/ DANC (tanečný)/ HALL/ SOFT .
- Funkcia **REPEAT** (6/R19) funguje len v režime USB.
- **MEGA BASS** (16/R17): Ide o samostatný režim basov, ktorý je možné zvoliť, keď je k dispozícii zvukový signál.
- **TONE** (18): Keď je k dispozícii zvukový signál, stlačením tohto tlačidla vyberte efekt výšok alebo basov, potom otáčaním ovládača **VOL** (20) nastavte požadovanú úroveň.
- **BASS** (R5): Keď je k dispozícii zvukový signál, stlačením tohto tlačidla vstúpíte do nastavenia basového efektu. Potom stláčaním tlačidla **VOL+/VOL-** (R6) upravte úroveň podľa potreby.
- **TREBLE** (R15): Keď je k dispozícii zvukový signál, stlačením tohto tlačidla vstúpíte do nastavenia efektu výšok. Potom stláčaním tlačidla **VOL+/VOL-** (R6) upravte úroveň podľa potreby.

USB PREHRÁVANIE

K USB portu na zariadení môžete pripojiť USB flash disk (nie je súčasťou príslušenstva) za účelom prehrávania MP3 súborov.

1. Vložte USB zariadenie, jednotka načíta USB zariadenie a automaticky prehrá hudbu, keď sa na displeji zobrazí „USB“.
2. Stlačením tlačidla **▶||** (8/R9) na chvíľu pozastavíte prehrávanie skladby. Opätovným stlačením tlačidla obnovíte prehrávanie.
3. Stlačte tlačidlo **▶▶** (9/R16) na preskočenie na nasledujúcu skladbu a tlačidlo **◀◀** (7/R8) na preskočenie na predchádzajúcu skladbu. Stlačte tlačidlo **◀◀/▶▶** (R10/R7) na rýchle vyhľadávanie v rámci skladby.

4. Stlačte tlačidlo **REPEAT** (6/R19) na voľbu opakovania aktuálnej skladby alebo opakovania všetkých skladieb.

Poznámky:

- Po pripojení USB Flash zariadenia sa jednotka automaticky prepne do režimu USB a spustí prehrávanie.
- Jednotka je kompatibilná s nasledujúcim pamäťovým zariadením (zdrojom): USB flash disk.
- Podporovaný formát: MP3 (32 kbps-320 kbps), WMA, WAV.
- Celkový počet MP3 súborov v pamäťovom zariadení nesmie presiahnuť 9999.
- Na trhu je v súčasnosti mnoho USB zariadení. Nemôžeme zaručiť podporu všetkých rozličných modelov. Ak vaše zariadenie nie je podporované, vyskúšajte prosím iné USB zariadenie.

POČÚVANIE PRÍDAVNÉHO ZDROJA

1. Pripojte svoj prídavný zdroj (napr. iPod/iPad /MP3 prehrávač) ku konektoru **AUX IN** (3,5 mm).
2. Keď je jednotka zapnutá, opakovane stláčajte tlačidlo **M/⏮** (17/R13), kým sa na displeji nezobrazí „AUH“.
3. Spustíte prehrávanie na svojom prídavnom zdroji.
4. Upravte hlasitosť na požadovanú úroveň.
5. Ak chcete zastaviť prehrávanie, odpojte svoj prídavný zdroj od konektora **AUX IN**.

Poznámka: Tlačidlá **▶||▶▶||◀◀** nie sú dostupné v režime prídavného zdroja (Aux in), možno ich ovládať iba prostredníctvom externého pripojeného zariadenia.

USB NABÍJAČKA - NABÍJACÍ USB PORT

Pripojte svoje zariadenie k USB káblu (nie je súčasťou dodávaného príslušenstva) a pripojte štandardný USB konektor do USB nabíjacieho portu na hornej strane jednotky.

Poznámka:

- Maximálny výstup z USB nabíjacieho portu je DC 5V --- 1A. Môžete nabíjať akékoľvek nabíjateľné USB zariadenia, ktoré sa nabíjajú slabším prúdom, ako je napríklad smartfón, tablet... atď.
- Niektoré zariadenia môžu byť nekompatibilné.

FUNKCIA BLUETOOTH SPÁROVANIA A PREPOJENIA

Slovná značka a logá *Bluetooth*[®] sú registrované ochranné známky spoločnosti Bluetooth SIG, Inc. a akékoľvek použitie týchto známok spoločnosťou New One S.A.S je na základe licencie. Ostatné ochranné známky a obchodné názvy sú majetkom ich príslušných vlastníkov.

1. Vypnite funkciu Bluetooth ostatných zariadení, ktoré boli spárované s vaším zariadením.
2. Keď je zariadenie zapnuté, opakovane stlačte tlačidlo **M/** (17/R13), kým sa na displeji nezobrazí „bt“.
3. Na Bluetooth zariadení aktivujte Bluetooth a zvolte „M-1935DJ“ v zozname zariadení. (Podrobnejšie informácie nájdete v návode na obsluhu zariadenia, ktoré chcete pripojiť.) Ak si Bluetooth zariadenie vyžiada heslo, zadajte „0000“. Niektoré Bluetooth zariadenia vás požiadajú o prijatie pripojenia. Keď sú zariadenia správne spárované, začujete akustický signál „Connected (Pripojené)“.

Tip: Ak budete chcieť pripojiť svoj Bluetooth reproduktor k inému Bluetooth audio zariadeniu, stlačte a podržte tlačidlo **▶II** (8/R9) na odpojenie aktuálneho zariadenia a podľa vyššie uvedených krokov vykonajte nové pripojenie.

Spoločnosť NEW ONE S.A.S, týmto vyhlasuje, že tento MUSE M-1935 DJ je v súlade so základnými požiadavkami a ďalšími príslušnými ustanoveniami smernice 2014/53/EÚ. Vyhlásenie o zhode môžete nájsť na adrese www.muse-europe.com

Prehrávanie HUDBY z Bluetooth zariadení.

Skontrolujte, či je pripojenie Bluetooth medzi týmto zariadením a daným zariadením aktívne.

1. Stlačením tlačidla **▶II** (8/R9) na chvíľu pozastavíte prehrávanie skladby. Opätovným stlačením tlačidla **▶II** (8/R9) obnovíte prehrávanie.
2. Stlačením tlačidla **▶▶I** (9/R16) preskočíte dopredu na nasledujúcu skladbu a stlačením tlačidla **I◀◀** (7/R8) preskočíte späť na predchádzajúcu skladbu.

Poznámka: Tlačidlá **▶II/▶▶I/I◀◀** nemusia fungovať s niektorými prehrávačmi vo vašom Bluetooth zdroji.

SPIEVANIE PROSTREDNÍCTVOM KONEKTORA MIC





1. Spievajte spolu s hudbou pripojením dodaného mikrofónu do jedného z konektorov MIC (1/2) na tomto zariadení. Otočte ovládač **MIC. VOL** (15) priamo na nastavenie hlasitosti podľa potreby.
2. **MIC. FIRST** (11/R4): Stlačte toto tlačidlo, ak chcete, aby bola hlasitosť mikrofónu počas spevu vyššia ako hlasitosť hudby. Pre pokračovanie stlačte toto tlačidlo znova.

3. **MIC. ECHO** (14): Otáčaním tohto ovládača priamo upravíte intenzitu ozveny.

Poznámky:

- Ak je mikrofón umiestnený v blízkosti reproduktora, môže sa objaviť vyskytnúť zavýjania (akustická spätná väzba). Ak k tomu dôjde, umiestnite mikrofón ďalej od reproduktora.
- Ťuknutím na mikrofón alebo pádom mikrofónu môže dôjsť k trvalému poškodeniu mikrofónu. Odolajte nutkaniu otáčať mikrofónom za kábel.

VOĽBA REŽIMU LED OSVETLENIA

Ak chcete zvoliť režim predného osvetlenia a režim osvetlenia reproduktorov, opakovaným stláčaním tlačidla  (12/R2)/  (13/R14) zvolíte požadovaný režim, k dispozícii 8 druhov režimov predného svetla a 9 druhov režimov osvetlenia reproduktora. Stlačením a podržaním tlačidla  (12/R2)/  (13/R14) svetlo vypnete.

TECHNICKÉ ÚDAJE

NAPÁJANIE ELEKTRICKOU ENERGIU: 100 - 240 V ~ 50/60 Hz

Spotreba energie: 70 W

BLUETOOTH

Bluetooth verzia: V4.2 s EDR

Bluetooth: 2,402 - 2,48 GHz

RF výstupný výkon: -3,602 dBm

Funkčná vzdialenosť: Až 10 metrov nameraných v otvorenom priestranstve (steny a konštrukcie môžu ovplyvniť dosah zariadenia)

Právo na zmenu technických údajov vyhradené bez predchádzajúceho upozornenia.

ODSTRÁNENIE MOŽNÝCH PROBLÉMOV

Ak by toto zariadenie vykazovalo problém, skôr ako sa obrátite na servis, skontrolujte nasledujúce:

Bez napájania

- Uistite sa, či je zariadenie pripojené k elektrickej sieti.

Nie je počuť žiaden zvuk – všeobecne

- Hlasitosť externého zariadenia je nastavená na minimum; zvýšte hlasitosť.
- Hlasitosť M-1935DJ je nastavená na minimum; zvýšte hlasitosť.

Bluetooth zariadenie nie je možné spárovať alebo spojiť s týmito zariadením.

- Neaktivovali ste funkciu Bluetooth na svojom zariadení. Informácie o aktivácii funkcie Bluetooth nájdete v návode na obsluhu svojho zariadenia.
- Zariadenie nie je v režime spárovania. Stlačte a podržte tlačidlo ►II dovtedy, pokiaľ nezačne indikátor Bluetooth rýchlo blikať.
- Toto zariadenie je už pripojené k inému Bluetooth zariadeniu; odpojte dané zariadenie a skúste to znova.

ĎALŠIE INFORMÁCIE



UPOZORNENIE: Na zníženie rizika zasiahnutia elektrickým prúdom neskladajte kryt ani zadný panel. Vo vnútri sa nenachádzajú časti, ktoré môžete sami opraviť. Všetky opravy prenechajte kvalifikovanému servisnému technikovi.



Blesk v trojuholníku upozorňuje používateľa na „nebezpečné napätie“ vo vnútri zariadenia.



Výkričník v trojuholníku upozorňuje používateľa na dôležité pokyny týkajúce sa zariadenia.

Značka upozornenia sa nachádza na zadnej strane zariadenia.

DÔLEŽITÉ

- Zariadenie používajte v miernom klimatickom pásme.
- Typový štítok sa nachádza na zadnej strane zariadenia.
- Zaisťte minimálnu vzdialenosť 5 cm okolo zariadenia, na zaistenie dostatočného vetrania.
- Uistite sa, či nie sú vetracie otvory blokované predmetmi ako sú noviny, obrusy, záclony, atď.
- Na zariadenie nesmú byť položené žiadne zdroje otvoreného ohňa, ako sú napríklad zapálené sviečky.
- Zariadenie nesmie byť vystavené kvapkaniu alebo špliechaniu tekutín.
- Neumiestňujte na zariadenie predmety naplnené tekutinami, ako sú napríklad vázy.
- Nehádzte batérie do ohňa! Pri likvidácii použitých batérií berte ohľad na životné prostredie.
- Batérie by nemali byť vystavené nadmernému teplu, ako je napríklad slnečné žiarenie, oheň alebo iný podobný zdroj tepla.

- Sieťová zástrčka slúži ako odpojacie zariadenie. Ak chcete zariadenie úplne odpojiť od zdroja napájania, odpojte zástrčku zariadenia od elektrickej zásuvky. Elektrická zásuvka nesmie byť blokovaná a mala by byť ľahko dostupná počas určeného použitia.
- Vplyvom elektrického prechodu alebo/a elektrostatického javu, môže výrobok zlyhať a vyžadovať tak od používateľa resetovanie napájania.



Ak budete kedykoľvek v budúcnosti likvidovať tento výrobok, dbajte na to, že opotrebované elektrické výrobky by nemali byť likvidované spolu s domovým odpadom. Recyklujte ich v zariadeniach na to určených.

Ohľadom poradenstva o recyklácii kontaktujte miestny úrad alebo obchod, kde ste výrobok zakúpili. (Smernica o odpade z elektrických a elektronických zariadení).



Dovozca a distribútor
SK Store, s.r.o.
Cukrová 10
917 01 Trnava
www.skstoreshop.sk
e-mail: obchod@skstore.sk

Informácie o likvidácii opotrebovaného elektrického zariadenia (súkromné domácnosti)



Tento symbol na produktoch a/alebo na priložených dokumentoch znamená, že sa pri likvidácii nesmú elektrické a elektronické zariadenia miešať so všeobecným domácim odpadom.

V záujme správneho obhospodarovania, obnovy a recyklácie odveďte, prosím, tieto produkty na určené zberné miesta, kde budú prijaté bez poplatku. V niektorých krajinách je možné tieto produkty vrátiť priamo miestnemu maloobchodu v prípade, ak si objednáte podobný nový výrobok.

Správna likvidácia týchto produktov pomôže ušetriť hodnotné zdroje a zabrániť možným negatívnym vplyvom na ľudské zdravie a prostredie, ktoré môžu inak vzniknúť v dôsledku nesprávneho zaobchádzania s odpadom. Bližšie informácie o najbližšom zbernom mieste získate na miestnom úrade.

V prípade nesprávnej likvidácie odpadu môžu byť uplatnené pokuty v súlade s platnou legislatívou.

Pre právnické osoby v Európskej únii

Ak potrebujete zlikvidovať opotrebované elektrické a elektronické zariadenia, bližšie informácie získate od svojho miestneho predajcu alebo dodávateľa.

Informácie o likvidácii v krajinách mimo Európskej únie

Tento symbol je platný len v Európskej únii.

Ak si želáte zlikvidovať toto zariadenie, obráťte sa na miestny úrad alebo predajcu a poinformujte sa o správnom spôsobe likvidácie tohto typu odpadu.

HLAVNÍ JEDNOTKA

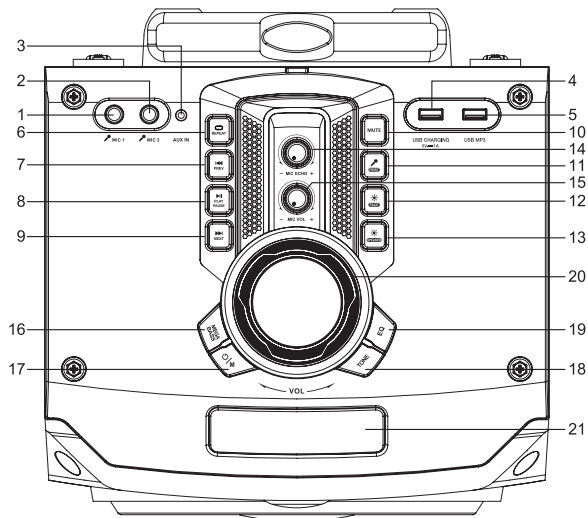

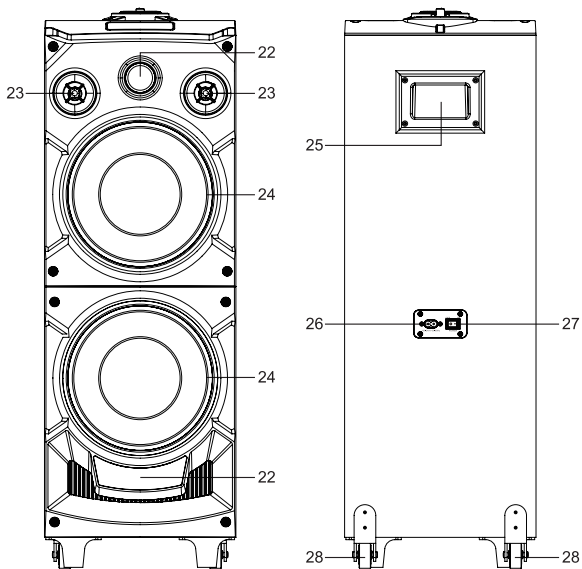



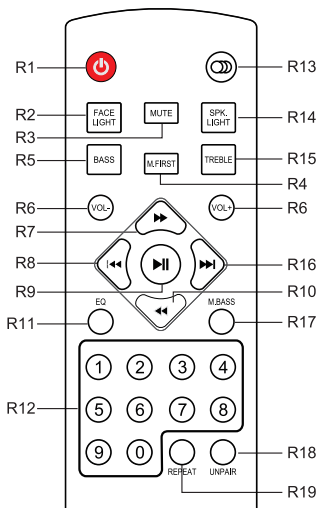

DÁLKOVÝ OVLADAČ







Před použitím zařízení si pozorně přečtěte návod k obsluze.

ROZMÍSTĚNÍ OVLÁDACÍCH PRVKŮ

HLAVNÍ JEDNOTKA

1. Konektor **MIC. 1**
2. Konektor **MIC. 2**
3. Konektor **AUX IN** (3,5 mm)
4. USB port pro nabíjení (5 V \pm 1 A)
5. USB port pro MP3 přehrávání
6. Tlačítko  **REPEAT**
7. Tlačítko  **PREV** (předchozí skladba)
8. Tlačítko  **PŘEHŘÁVÁNÍ/POZASTAVENÍ**/Odpojení Bluetooth připojení
9. Tlačítko  **NEXT** (následující skladba)
10. Tlačítko **MUTE**: Slouží ke ztlumení nebo obnovení výstupu zvuku
11. Tlačítko **MIC. FIRST**
12. * Tlačítko režimu předního světla
13. * Tlačítko režimu osvětlení reproduktoru
14. Otočný ovladač **MIC. ECHO**
15. Otočný ovladač **MIC. VOL**
16. Tlačítko **MEGA BASS**: Slouží ke zvýraznění intenzity basů
17. Tlačítko  **M** (ZAPNUTÍ/VYPNUTÍ pohotovostního režimu/Režim)
18. Tlačítko **TONE**: Slouží k úpravě basů/výšek
19. Tlačítko **EQ**: Slouží pro volbu požadovaných zvukových efektů
20. Otočný ovladač **VOL**
21. Displej
22. Přední barevné světlo
23. Tweeter
24. Hlasitý reproduktor
25. Zadní rukojeť
26. Vstupní zásuvka střídavého proudu
27. Přepínač ZAPNUTÍ/VYPNUTÍ napájení
28. Kolečka

DÁLKOVÝ OVLADAČ

- R1. Tlačítko  pohotovostního režimu
- R2. Tlačítko **FACE LIGHT**: Tlačítko pro ovládání osvětlení
- R3. Tlačítko **MUTE**: Slouží ke ztlumení nebo obnovení výstupu zvuku
- R4. Tlačítko **M.FIRST**: Tlačítko volby mikrofonu
- R5. Tlačítko **BASS**: Slouží k úpravě úrovně basů
- R6. Tlačítko **VOL-/VOL+**: Slouží k úpravě hlavní hlasitosti
- R7. Tlačítko 
- R8. Tlačítko 
- R9. Tlačítko : Přehrávání/Pozastavení přehrávání

R10. Tlačítko ◀◀

R11. Tlačítko **EQ**: Slouží pro volbu požadovaných zvukových efektů

R12. Tlačítka **0-9**

R13. Tlačítko ◯◯: Slouží pro volbu funkčního režimu: Bluetooth, USB, AUX.

R14. Tlačítko **SPK.LIGHT**: Tlačítko pro ovládání osvětlení reproduktorů

R15. Tlačítko **TREBLE**: Slouží k úpravě úrovně výšek

R16. Tlačítko ▶▶

R17. Tlačítko **M.BASS**: Slouží ke zvýraznění intenzity basů

R18. Tlačítko **UNPAIR**: Slouží k odpojení Bluetooth připojení

R19. Tlačítko **REPEAT**

VLOŽENÍ BATERIE

Před používáním dálkového ovladače, vložte do něj 2 baterie „AAA/UM4“. Zkontrolujte, zda se shodují jejich polarita (+/-) s označeními v bateriovém prostoru.



Než zlikvidujete jakékoli baterie, obraťte se na svého prodejce, který je může vzít zpět na specifickou recyklaci.

POZNÁMKY:

- Baterie nikdy nenabíjejte, neohřívejte ani je nerozebírejte.
- Pokud nebudete dálkový ovladač používat delší dobu, vyjměte z něj baterii, abyste předešli poškození způsobenému únikem elektrolytu z baterie.
- Pozornost by měla být věnována environmentálním aspektům likvidace baterie.
- Neházejte baterie do ohně!
- Baterie by neměl být vystavena nadměrnému teplu, jako je například sluneční záření, oheň nebo podobné.

UPOZORNĚNÍ: Pokud je baterie vložena nesprávně, hrozí nebezpečí výbuchu. Baterii vyměňujte pouze za stejnou nebo baterii ekvivalentního typu.

NAPÁJENÍ ELEKTRICKOU ENERGIÍ

1. Připojte odnímatelný napájecí kabel (součást balení) do zásuvky napájení na zadní straně jednotky.
2. Připojte napájecí kabel do 100 - 240 V ~ 50/60 Hz elektrické zásuvky.

ZAPNUTÍ/VYPNUTÍ ZAŘÍZENÍ

1. Přepněte tlačítko POWER **ON/OFF** (27) do polohy **ON**, zařízení se automaticky zapne a rozsvítí se displej.
2. Stisknutím a podržením tlačítka ⏻ (17/R1) přepnete zařízení do pohotovostního režimu.

3. Opětovným stisknutím tlačítka  (17/R1) zapnete napájení zařízení.
4. Přepnutím tlačítka POWER **ON/OFF** (27) do polohy **OFF** vypnete napájení zařízení.

Poznámka: Za účelem úspory elektrické energie, když přehrávání dosáhne konce nebo je-li hlasitost poslechu nastavena na velmi nízkou úroveň a během 20 minut není provedeno žádné ovládání, zařízení se automaticky přepne do pohotovostního režimu.

VOLBA FUNKCE

Funkce (BLUETOOTH/AUX/USB) je zvolena opakovaným mačkáním tlačítka **M**/ (17/R13).





Poznámka: Do režimu USB se můžete přepnout pouze po zasunutí USB zařízení.

OVLÁDACÍ PRVKY ZVUKU

- Stisknutím tlačítka **EQ** (19/R11) nastavte režim EQ (ekvalizéry) podle potřeby: FLAT (normální)/ CLAS (klasický)/ rOC (rock)/ POP/ JAZZ/ LIVE/ CLUB/ DANC (taneční)/ HALL/ SOFT .
- Funkce **REPEAT** (6/R19) funguje jen v režimu USB.
- **MEGA BASS** (16/R17): Jedná se o samostatný režim basů, který lze zvolit, když je k dispozici zvukový signál.
- **TONE** (18): Když je k dispozici zvukový signál, stisknutím tohoto tlačítka vyberte efekt výšek nebo basů, potom otáčením ovladače **VOL** (20) nastavte požadovanou úroveň.
- **BASS** (R5): Když je k dispozici zvukový signál, stisknutím tohoto tlačítka vstoupíte do nastavení basového efektu. Potom mačkáním tlačítka **VOL+/VOL-** (R6) upravte úroveň podle potřeby.
- **TREBLE** (R15): Když je k dispozici zvukový signál, stisknutím tohoto tlačítka vstoupíte do nastavení efektu výšek. Potom mačkáním tlačítka **VOL+/VOL-** (R6) upravte úroveň podle potřeby.

USB PŘEHŘÁVÁNÍ

K USB portu na zařízení můžete připojit USB flash disk (není součástí příslušenství) za účelem přehrávání MP3 souborů.

1. Vložte USB zařízení, jednotka načte USB zařízení a automaticky přehraje hudbu, když se na displeji zobrazí „USB“.
2. Stisknutím tlačítka  (8/R9) na chvíli pozastavíte přehrávání skladby. Opětovným stisknutím tlačítka obnovíte přehrávání.
3. Stiskněte tlačítko  (9/R16) k přeskočení na následující skladbu a tlačítko  (7/R8) k přeskočení na předchozí skladbu. Stiskněte tlačítko  (R10/R7) pro rychlé vyhledávání v rámci skladby.

4. Stiskněte tlačítko **REPEAT** (6/R19) pro volbu opakování aktuální skladby nebo opakování všech skladeb.

Poznámky:

- Po připojení USB Flash zařízení se jednotka automaticky přepne do režimu USB a spustí přehrávání.
- Jednotka je kompatibilní s následujícím paměťovým zařízením (zdrojem): USB flash disk.
- Podporovaný formát: MP3 (32 kbps-320 kbps), WMA, WAV.
- Celkový počet MP3 souborů v paměťovém zařízení nesmí přesáhnout 9999.
- Na trhu je v současné době mnoho USB zařízení. Nemůžeme zaručit podporu všech různých modelů. Pokud vaše zařízení není podporováno, vyzkoušejte prosím jiné USB zařízení.

POSLECH PŘÍDAVNÉHO ZDROJE

1. Připojte svůj přídatný zdroj (např. iPod/iPad/MP3 přehrávač) ke konektoru **AUX IN** (3,5 mm).
2. Když je jednotka zapnutá, opakovaně mačkejte tlačítko **M/⊞** (17/R13), dokud se na displeji nezobrazí „AUH“.
3. Spustíte přehrávání na svém přídatném zdroji.
4. Upravte hlasitost na požadovanou úroveň.
5. Chcete-li zastavit přehrávání, odpojte svůj přídatný zdroj od konektoru **AUX IN**.

Poznámka: Tlačítka **▶||▶▶▶|/|◀◀** nejsou dostupná v režimu přídatného zdroje (Aux in), lze je ovládat pouze prostřednictvím externího připojeného zařízení.

USB NABÍJEČKA – NABÍJECÍ USB PORT

Připojte své zařízení k USB kabelu (není součástí dodávaného příslušenství) a připojte standardní USB konektor do USB nabíjecího portu na horní straně jednotky.

Poznámka:

- Maximální výstup z USB nabíjecího portu je DC 5V --- 1A. Můžete nabíjet jakákoli nabíjecí USB zařízení, která se nabíjejí slabším proudem, jako je například smartphone, tablet atd.
- Některá zařízení mohou být nekompatibilní.

FUNKCE BLUETOOTH SPÁROVÁNÍ A PROPOJENÍ

Slovní značka a loga *Bluetooth*[®] jsou registrované ochranné známky společnosti Bluetooth SIG, Inc. a jakékoli použití těchto známek společností New One S.A.S je na základě licence. Ostatní ochranné známky a obchodní názvy jsou majetkem jejich příslušných vlastníků.

1. Vypněte funkci Bluetooth ostatních zařízení, která byla spárována s vaším zařízením.
 2. Když je zařízení zapnuto, opakovaně mačkejte tlačítko **M/** (17/R13), dokud se na displeji nezobrazí „bt“.
 3. Na Bluetooth zařízení aktivujte Bluetooth a zvolte „M-1935DJ“ v seznamu zařízení. (Podrobnější informace naleznete v návodu k obsluze zařízení, které chcete připojit.) Pokud si Bluetooth zařízení vyžádá heslo, zadejte „0000“. Některá Bluetooth zařízení vás požádají o přijetí připojení. Když jsou zařízení správně spárována, uslyšíte akustický signál „Connected (Připojeno)“.
- Tip: Pokud budete chtít připojit svůj Bluetooth reproduktor k jinému Bluetooth audio zařízení, stiskněte a podržte tlačítko **▶/II** (8/R9) pro odpojení aktuálního zařízení a podle výše uvedených kroků proveďte nové připojení.

Společnost NEW ONE S.A.S, tímto prohlašuje, že tento MUSE M-1935 DJ je v souladu se základními požadavky a dalšími příslušnými ustanoveními směrnice 2014/53/EU. Prohlášení o shodě můžete najít na adrese www.muse-europe.com

Přehrávání HUDBY z Bluetooth zařízení.

Zkontrolujte, zda je připojení Bluetooth mezi tímto zařízením a daným zařízením aktivní.

1. Stisknutím tlačítka **▶/II** (8/R9) na chvíli pozastavíte přehrávání skladby. Opětovným stisknutím tlačítka **▶/II** (8/R9) obnovíte přehrávání.
2. Stisknutím tlačítka **▶▶/I** (9/R16) přeskočíte dopředu na následující skladbu a stisknutím tlačítka **◀◀/I** (7/R8) přeskočíte zpět na předchozí skladbu.

Poznámka: Tlačítka **▶/II/▶▶/I/◀◀/I** nemusí fungovat s některými přehrávači ve vašem Bluetooth zdroji.

ZPÍVÁNÍ PROSTŘEDNICTVÍM KONEKTORU MIC





1. Zpívejte spolu s hudbou připojením dodaného mikrofonu do jednoho z konektorů MIC (1/2) na tomto zařízení. Otočte ovladač **MIC. VOL** (15) přímo k nastavení hlasitosti podle potřeby.
2. **MIC. FIRST** (11/R4): Stiskněte toto tlačítko, chcete-li, aby byla hlasitost mikrofonu během zpěvu vyšší než hlasitost hudby. Pro pokračování stiskněte toto tlačítko znovu.

3. **MIC. ECHO** (14): 3. Otáčením tohoto ovladače přímo upravíte intenzitu ozvěny.

Poznámky:

- Pokud je mikrofon umístěn v blízkosti reproduktoru, může se objevit vyskytnout kvílení (akustická zpětná vazba). Pokud k tomu dojde, umístěte mikrofon dále od reproduktoru.
- Ťuknutím na mikrofon nebo pádem mikrofonu může dojít k trvalému poškození mikrofonu. Odolejte nutkání otáčet mikrofonem za kabel.

VOLBA REŽIMU LED OSVĚTLENÍ

Chcete-li zvolit režim předního osvětlení a režim osvětlení reproduktorů, opakovaným stisknutím tlačítka  (12/R2)/ (13/R14) zvolte požadovaný režim, k dispozici 8 druhů režimů předního světla a 9 druhů režimů osvětlení reproduktoru. Stisknutím a podržením tlačítka  (12/R2)/ (13/R14) světlo vypnete.

TECHNICKÉ ÚDAJE

NAPÁJENÍ ELEKTRICKOU ENERGIÍ: 100 - 240 V ~ 50/60 Hz

Spotřeba energie: 70 W

BLUETOOTH

Bluetooth verze: V4.2 s EDR

Bluetooth: 2,402 - 2,48 GHz

RF výstupní výkon: -3,602 dBm

Funkční vzdálenost: Až 10 metrů naměřených v otevřeném prostranství (stěny a konstrukce mohou ovlivnit dosah zařízení)

Právo na změnu technických údajů vyhrazeno bez předchozího upozornění.

ODSTRANĚNÍ MOŽNÝCH PROBLÉMŮ

Pokud by toto zařízení vykazovalo problém, než se obrátíte na servis, zkontrolujte následující:

Bez napájení

- Ujistěte se, zda je zařízení připojeno k elektrické síti.

Není slyšet žádný zvuk – obecně

- Hlasitost externího zařízení je nastavena na minimum; zvyšte hlasitost.
- Hlasitost M-1935DJ je nastavena na minimum; zvyšte hlasitost.

Bluetooth zařízení nelze spárovat nebo spojit s tímto zařízením.

- Neaktivovali jste funkci Bluetooth na svém zařízení. Informace o aktivaci funkce Bluetooth naleznete v návodu k obsluze svého zařízení.
- Zařízení není v režimu spárování. Stiskněte a podržte tlačítko ►II, dokud nezačne indikátor Bluetooth rychle blikat.

Toto zařízení je již připojeno k jinému Bluetooth zařízení; odpojte dané zařízení a zkuste to znovu.

DALŠÍ INFORMACE



UPOZORNĚNÍ: Ke snížení rizika zasažení elektrickým proudem nesnímejte kryt ani zadní panel. Uvnitř se nenacházejí části, které můžete sami opravit. Všechny opravy přenechejte kvalifikovanému servisnímu technikovi.



Blesk v trojúhelníku upozorňuje uživatele na „nebezpečné napětí“ uvnitř zařízení.



Vykřičník v trojúhelníku upozorňuje uživatele na důležité pokyny týkající se zařízení.

Značka upozornění se nachází na zadní straně zařízení.

DŮLEŽITÉ

- Zařízení používejte v mírném klimatickém pásmu.
- Typový štítek se nachází na zadní straně zařízení.
- Zajistěte minimální vzdálenost 5 cm kolem zařízení, pro zajištění dostatečného větrání.
- Ujistěte se, zda nejsou větrací otvory blokovány předměty, jako jsou noviny, ubrusy, záclony, atd.
- Na zařízení nesmí být položeny žádné zdroje otevřeného ohně, jako jsou například zapálené svíčky.
- Zařízení nesmí být vystaveno kapání nebo šplouchání tekutin.
- Neumísťujte na zařízení předměty naplněné tekutinami, jako jsou např. vázy.
- Neházejte baterie do ohně! Při likvidaci použitých baterií berte ohled na životní prostředí.
- Baterie by neměly být vystaveny nadměrnému teplu, jako je například sluneční záření, oheň nebo jiný podobný zdroj tepla.

- Síťová zástrčka slouží jako odpojovací zařízení. Chcete-li zařízení zcela odpojit od zdroje napájení, odpojte zástrčku zařízení od elektrické zásuvky. Elektrická zásuvka nesmí být blokována a měla by být snadno dostupná během určeného použití.
- Vlivem elektrického přechodu nebo/a elektrostatického jevu, může výrobek selhat a vyžadovat tak od uživatele resetování napájení.



Budete-li kdykoli v budoucnu likvidovat tento výrobek, dbejte na to, že opotřebované elektrické výrobky by neměly být likvidovány spolu s domovním odpadem. Recyklujte je v zařízeních k tomu určených.

Ohledně poradenství o recyklaci kontaktujte místní úřad nebo obchod, kde jste výrobek zakoupili. (Směrnice o odpadu z elektrických a elektronických zařízení).



Dovozce a distributor
SK Store, s.r.o.
Cukrová 10
917 01 Trnava
www.skstoreshop.sk
e-mail: obchod@skstore.sk

Informace pro uživatele k likvidaci elektrických a elektronických zařízení (domácnosti)



Tento symbol na produktech anebo v průvodních dokumentech znamená, že použité elektrické a elektronické výrobky nesmí být přidány do běžného komunálního odpadu.

Ke správné likvidaci, obnově a recyklaci doručte tyto výrobky na určená sběrná místa, kde budou přijata zdarma. Alternativně v některých zemích můžete vrátit své výrobky místnímu prodejci při koupi ekvivalentního nového produktu.

Správnou likvidací tohoto produktu pomůžete zachovat cenné přírodní zdroje a napomáháte prevenci potenciálních negativních dopadů na životní prostředí a lidské zdraví, což by mohly být důsledky nesprávné likvidace odpadů. Další podrobnosti si vyžádejte od místního úřadu nebo nejbližšího sběrného místa.

Při nesprávné likvidaci tohoto druhu odpadu mohou být v souladu s národními předpisy uděleny pokuty.

Pro podnikové uživatele v zemích Evropské unie

Chcete-li likvidovat elektrická a elektronická zařízení, vyžádejte si potřebné informace od svého prodejce nebo dodavatele.

Informace k likvidaci v ostatních zemích mimo Evropskou unii

Tento symbol je platný jen v Evropské unii.

Chcete-li tento výrobek zlikvidovat, vyžádejte si potřebné informace o správném způsobu likvidace od místních úřadů nebo od svého prodejce.