

Thock Compact Wireless

MECHANICAL GAMING
KEYBOARD

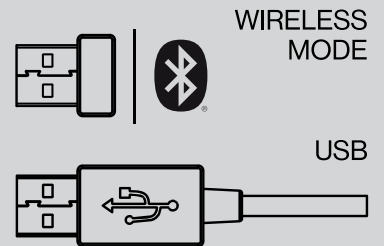

EY5A067 | EY5A068 | EY5A069

More at
www.endorfy.com

Designed by ENDORFY

COOLING SP. Z O.O.
UL. SOKOŁOWSKA 24
05-806 SOKOŁÓW, POLSKA
TEL. +48222920130



We are all *technology* heroes.

- EN: LED INDICATOR
- CZ: LED INDIKÁTOR
- DE: LED-ANZEIGE
- DK: LED-INDIKATOR
- ES: INDICADOR LED
- FI: LED-MERKKIVALO
- FR: INDICATEUR LED
- HU: LED-KIJELZŐ
- IT: INDICATORE LED
- NO: LED-INDIKATOR
- PL: WSKAZNIK LED
- RO: INDICATOR LED
- RU: LED ИНДИКАТОР
- SE: LED-INDIKATOR
- SK: LED KONTROLKA
- UA: LED ІНДИКАТОР

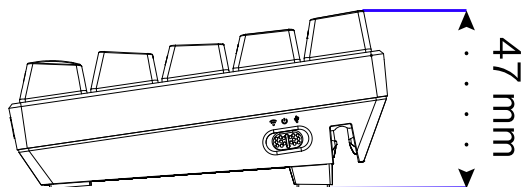
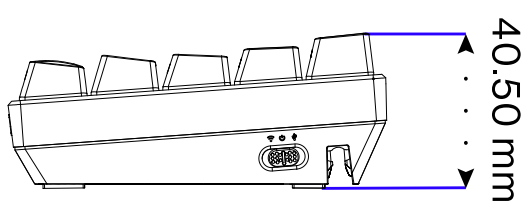
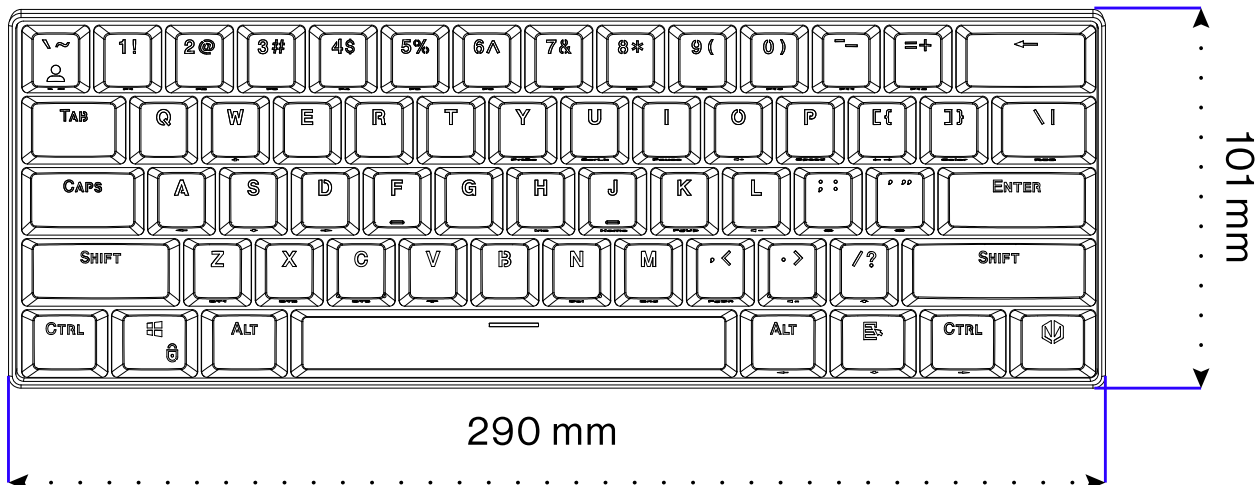
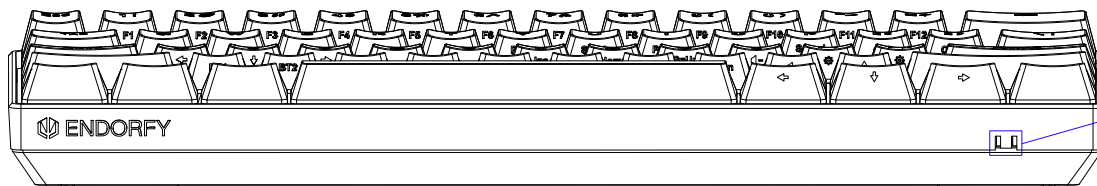

USB

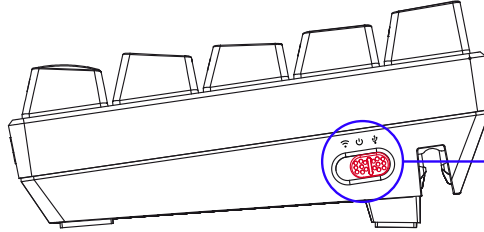
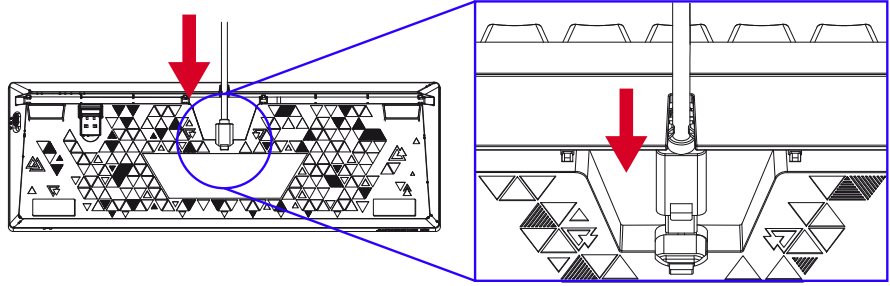
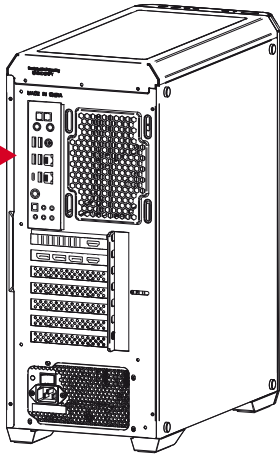
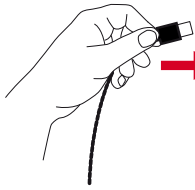

USB

WIRELESS

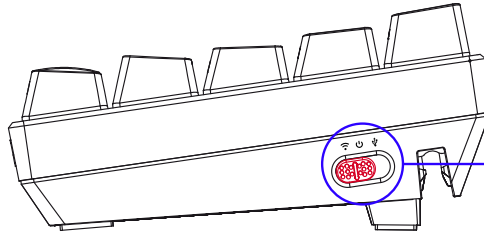
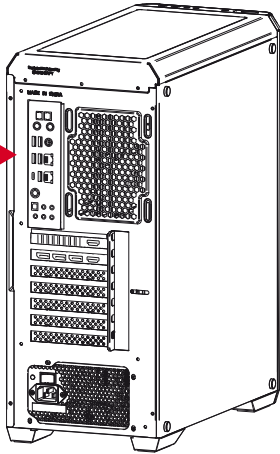
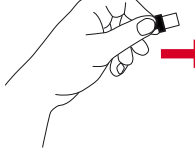

WIRELESS
MODE

OFF

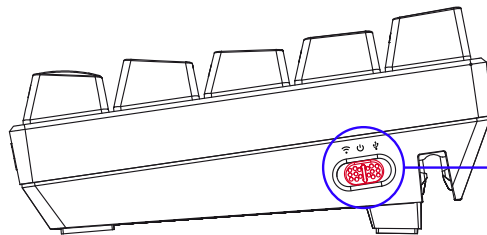

OFF

SOFTWARE

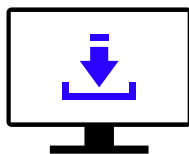

SCAN
THE QR CODE



WWW.ENDORFY.COM/SOFTWARE

LEFT LED: CAPS LOCK

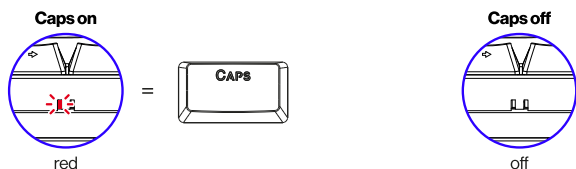

RIGHT LED: BATTERY SUPPLY (ONLY IN WIRELESS MODE)

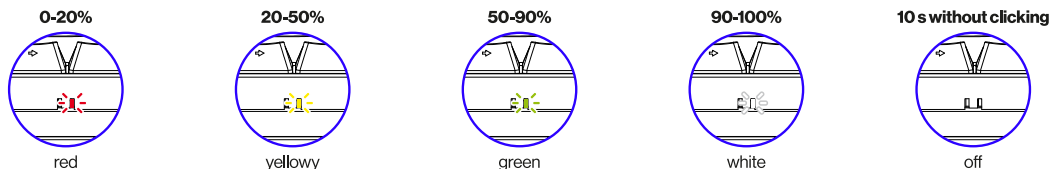

BATTERY CHARGE INDICATOR (WIRELESS MODE WITH THE CABLE CONNECTED)

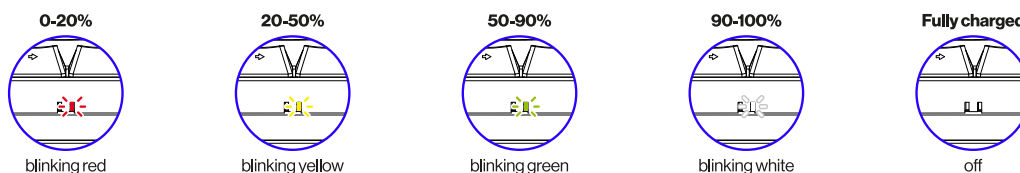

BATTERY CHARGING (WIRED MODE, ACTIVE WHEN THE KEYBOARD IS OFF)

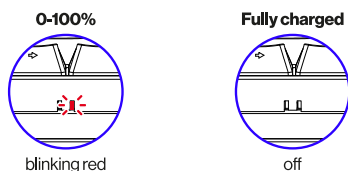

WIRELESS MODE (Bluetooth & 2.4G)

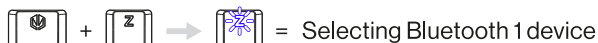

= Selecting Bluetooth 1 device

Pairing Bluetooth 1 device: The [Z] key turns white and starts blinking. After successful pairing, the [Z] key will once again turn the same colour as the keyboard backlight from before pairing. After failed pairing, the pairing mode will be switched off after 180 seconds. The [Z] key will once again turn the same colour as the keyboard backlight from before pairing.

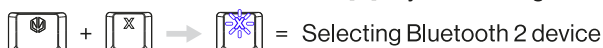

= Selecting Bluetooth 2 device

Pairing Bluetooth 2 device: The [X] key turns white and starts blinking. After successful pairing, the [X] key will once again turn the same colour as the keyboard backlight from before pairing. After failed pairing, the pairing mode will be switched off after 180 seconds. The [X] key will once again turn the same colour as the keyboard backlight from before pairing.

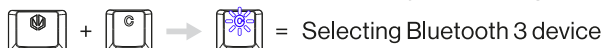

= Selecting Bluetooth 3 device

Pairing Bluetooth 3 device: The [C] key turns white and starts blinking. After successful pairing, the [C] key will once again turn the same colour as the keyboard backlight from before pairing. After failed pairing, the pairing mode will be switched off after 180 seconds. The [C] key will once again turn the same colour as the keyboard backlight from before pairing.



= Connection in the 2.4G mode (USB receiver)

After the first pairing, during the following connection, the [Z], [X] or [C] key (depending on the selected device: BT1, BT2 or BT3) will be backlit in white. After successful pairing, the [Z], [X] or [C] key (depending on the selected device: BT1, BT2 or BT3) will turn the same colour as the keyboard backlight. If the keyboard cannot be paired with the selected device within 180 s, the pairing mode will be disabled. Then, the [Z], [X] or [C] key (depending on the selected device: BT1, BT2 or BT3) will turn the same colour as the keyboard backlight.

In the wireless mode (Bluetooth and 2.4G), if the keyboard is not used for 5 minutes, the device will enter the first level of the sleep mode, and LED backlight will be disabled. Press any button to switch the LED backlight of the keyboard back on after the device has entered the first level of sleep mode.

In the wireless mode (Bluetooth and 2.4G), if the keyboard is not used for 30 minutes, the device will enter the second level of the sleep mode, and LED backlight will be disabled along with Bluetooth communication. Then, press any button to switch the LED backlight of the keyboard and Bluetooth communication back on after the device has entered the second level of sleep mode.

SOFTWARE/MULTIMEDIA KEYS

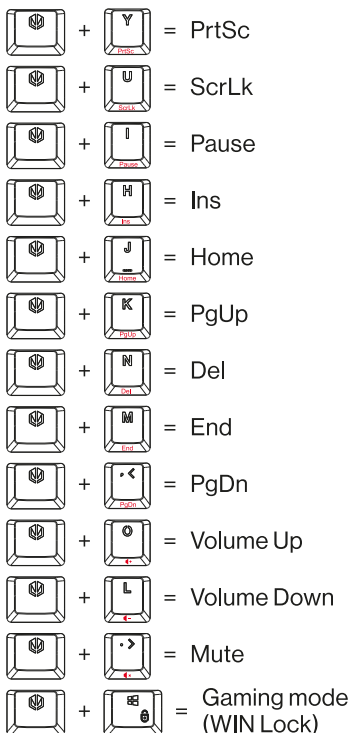
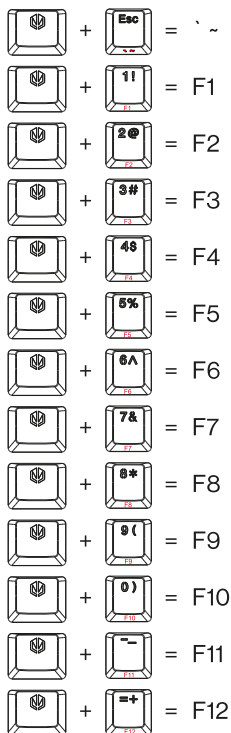

LED BACKLIGHT EFFECTS

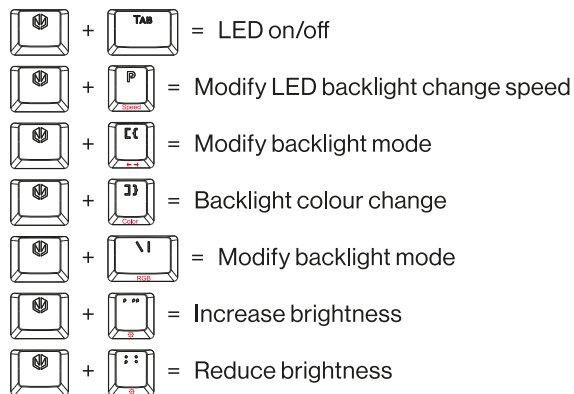

CREATING A CUSTOM BACKLIT MODE

1. Press **[FN]** (key with the ENDORFY logo) + **[Left Shift]** to enter the user modes.
2. Press **[FN]** + **[Left Shift]** for 3 seconds to define the backlight mode. The LED indicator will start to blink. Select any button to define the backlight colour – press the selected key to switch between the available colours. Repeat colour selection for all the buttons to be backlit.
3. Press **[FN]** + **[Left Shift]** for 3 seconds to save the user mode.

ARROW KEYS SWAP

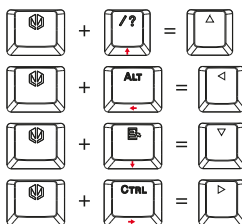
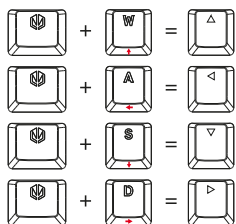

FACTORY RESET



ALTERNATIVE KEY FUNCTIONS

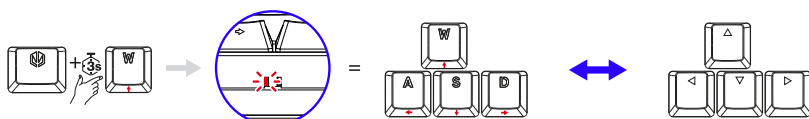
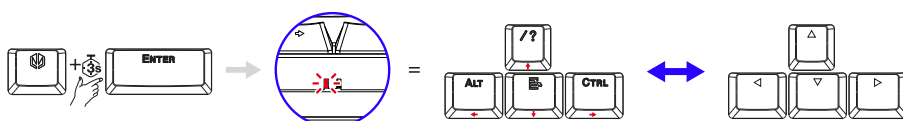
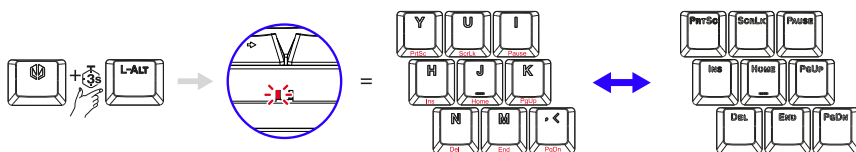
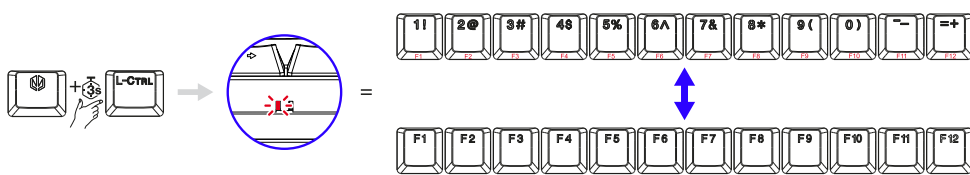

LEVÝ LED INDIKÁTOR: CAPS LOCK

Caps zapnutý

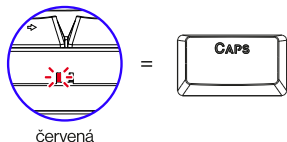

červená

Caps vypnutý

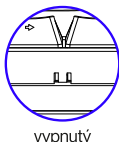

vypnutý

PRAVÝ LED INDIKÁTOR: NAPÁJENÍ Z BATERIE (POUZE V BEZDRÁTOVÉM REŽIMU)

0-20%

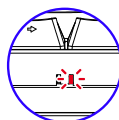

červená

20-50%

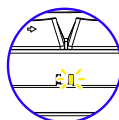

žlutá

50-90%



zelená

90-100%

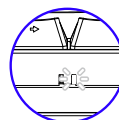

bílá

10 s bez kliknutí

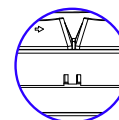

vypnutý

STAV BATERIE (BEZDRÁTOVÝ REŽIM S PŘIPOJENÝM DRÁTEM)

0-20%

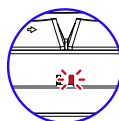

blikající červená

20-50%

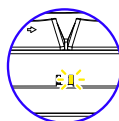

blikající žlutá

50-90%

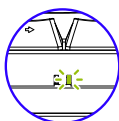

blikající zelená

90-100%

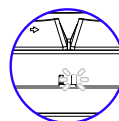

blikající bílá

Plně nabitá

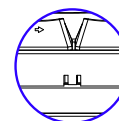

vypnutý

STAV NABÍJENÍ BATERIE (KABELOVÝ REŽIM, FUNGUJE I PŘI VYPNUTÉ KLÁVESNICI)

0-100%

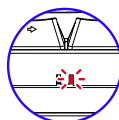

blikající červená

Plně nabitá

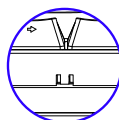

vypnutý

BEZDRÁTOVÝ REŽIM (Bluetooth & 2.4G)

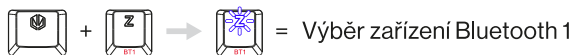

= Výběr zařízení Bluetooth 1

Spárování zařízení Bluetooth 1: Klávesa [Z] změní barvu na bílou a začne blikat.

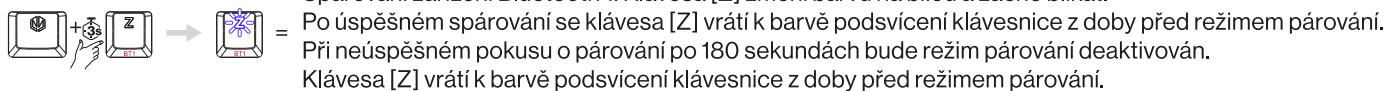

= Po úspěšném spárování se klávesa [Z] vrátí k barvě podsvícení klávesnice z doby před režimem párování. Při neúspěšném pokusu o párování po 180 sekundách bude režim párování deaktivován. Klávesa [Z] vrátí k barvě podsvícení klávesnice z doby před režimem párování.

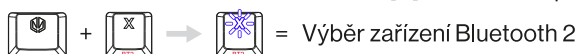

= Výběr zařízení Bluetooth 2

Spárování zařízení Bluetooth™: Klávesa [X] změní barvu na bílou a začne blikat.

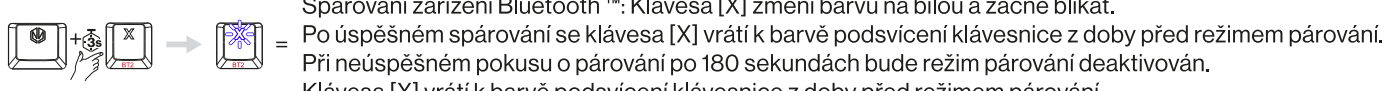

= Po úspěšném spárování se klávesa [X] vrátí k barvě podsvícení klávesnice z doby před režimem párování. Při neúspěšném pokusu o párování po 180 sekundách bude režim párování deaktivován. Klávesa [X] vrátí k barvě podsvícení klávesnice z doby před režimem párování.

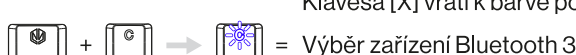

= Výběr zařízení Bluetooth 3

Spárování zařízení Bluetooth 3: Klávesa [C] změní barvu na bílou a začne blikat.

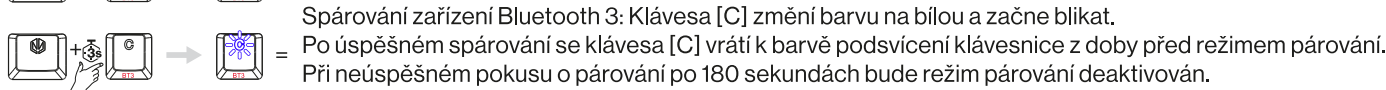

= Po úspěšném spárování se klávesa [C] vrátí k barvě podsvícení klávesnice z doby před režimem párování. Při neúspěšném pokusu o párování po 180 sekundách bude režim párování deaktivován. Klávesa [C] vrátí k barvě podsvícení klávesnice z doby před režimem párování.



= Připojení v režimu 2.4 G (USB přijímač)

Po prvním spárování se při dalším připojení nejprve bíle zvýrazní jedno z tlačítek [Z], [X] nebo [C] (podle vybraného zařízení BT1, BT2 nebo BT3). Po úspěšném spárování změní jedna z kláves [Z], [X] nebo [C] (v závislosti na zvoleném BT1, BT2 nebo BT3) svou barvu na dříve nastavenou barvu podsvícení klávesnice. Pokud není možné spárovat klávesnici s vybraným zařízením až 180 sekund, režim párování bude deaktivován. Tehdy z kláves [Z], [X] nebo [C] (v závislosti na zvoleném BT1, BT2 nebo BT3) svou barvu na dříve nastavenou barvu podsvícení klávesnice.

V bezdrátovém režimu (Bluetooth a 2.4G), pokud klávesnici nepoužíváte po dobu 5 minut, přejde zařízení do prvního stupně spánku a podsvícení LED se vypne. Chcete-li po přechodu na první úroveň režimu spánku znovu zapnout podsvícení LED klávesnice, musíte stisknout libovolnou klávesu.

Pokud klávesnici v bezdrátovém režimu (Bluetooth a 2.4G) nepoužíváte po dobu 30 minut, přejde do druhého stupně spánku - podsvícení LED se vypne současně s připojením Bluetooth. Chcete-li po přechodu na druhou úroveň režimu spánku znovu zapnout podsvícení LED klávesnice nebo připojení Bluetooth, musíte stisknout libovolnou klávesu.

SOFTWAROVÉ/MULTIMEDIÁLNÍ KLÁVESY

+ = `~	+ = PrtSc
+ = F1	+ = ScrLk
+ = F2	+ = Pause
+ = F3	+ = Ins
+ = F4	+ = Home
+ = F5	+ = PgUp
+ = F6	+ = Del
+ = F7	+ = End
+ = F8	+ = PgDn
+ = F9	+ = Snížení hlasitosti
+ = F10	+ = Zvýšení hlasitosti
+ = F11	+ = Ztlumit
+ = F12	+ = Herní režim (Uzamčení klávesy WIN)

EFEKTY PODSVÍCENÍ

+ = Zapnutí / Vypnutí LED
+ = Změna rychlosti efektů podsvícení
+ = Směr efektu
+ = Změna barvy podsvícení
+ = Změna režimu podsvícení
+ = Zvýšení jasu
+ = Snížení jasu

VYTVORENÍ VLASTNÍHO REŽIMU PODSVÍCENÍ

1. Stisknutím **[FN]** (klávesa s logem ENDORFY) + **[Left Shift]** vstoupíte do uživatelských režimů.
2. Stisknutím **[FN]** + **[Left Shift]** po dobu 3 sekund určíte režim podsvícení. Kontrolka LED začne blikat. Výběrem libovolné klávesy určíte barvu podsvícení - stisknutím vybrané klávesy přepínáte mezi dostupnými barvami. Opakujte výběr barvy pro všechna tlačítka, která se mají podsvětřit.
3. Stisknutím kláves **[FN]** + **[Left Shift]** po dobu 3 sekund uložíte uživatelský režim.

KLÁVESY S ŠÍPKAMI SE PROMĚŇUJÍ

+ =	+ =
+ =	+ =
+ =	+ =
+ =	+ =

RESET DO TOVÁRNÍHO NASTAVENÍ

+ = Stisknutím **[FN]** (klávesa s logem ENDORFY) + **[Esc]** po dobu 3 sekund obnovíte nastavení uživatele.

ALTERNATIVNÍ REŽIMY OVLÁDÁNÍ KLÁVES

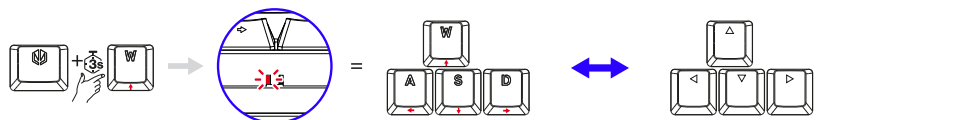
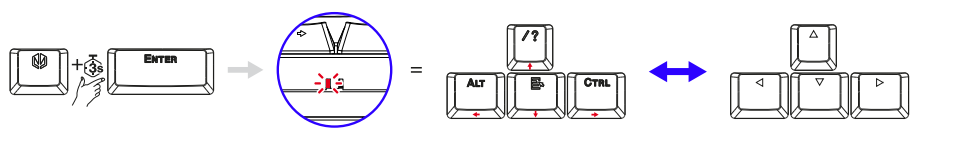
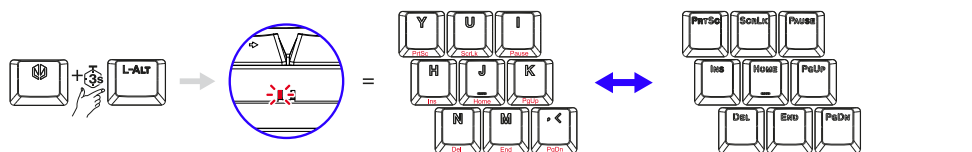
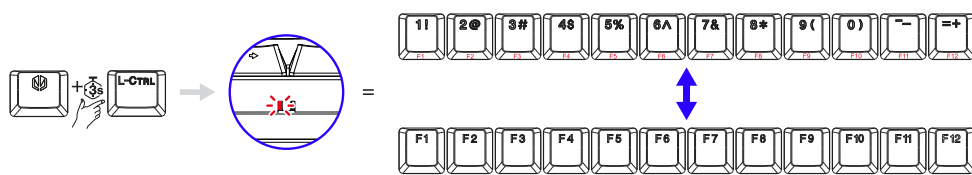

LINKLE LED-ANZEIGE: CAPS LOCK

Caps eingeschaltet

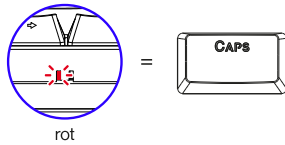

Caps ausgeschaltet

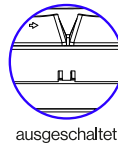

RECHTE LED-ANZEIGE: BATTERIESTROMVERSORUNG (NUR IM KABELLOSEN MODUS)

0-20%

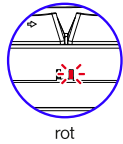

20-50%

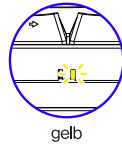

50-90%

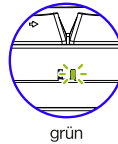

90-100%

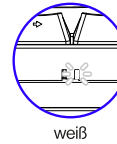

10 s ohne zu klicken

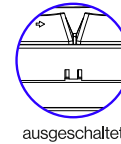

AKKULADEZUSTAND (KABELLOSER MODUS MIT ANGESCHLOSSENEM KABEL)

0-20%

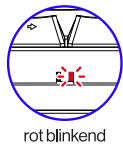

20-50%



50-90%

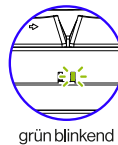

90-100%

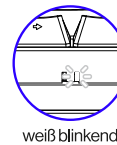

Vollständig aufgeladen

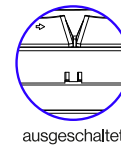

AKKULADESTATUS (KABELGEBUNDENER MODUS, FUNKTIONIERT BEI AUSGESCHALTETER TASTATUR)

0-100%



Vollständig aufgeladen

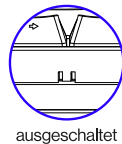

KABELLOSER MODUS (Bluetooth & 2.4G)



Koppeln des Bluetooth-Geräts 1: Die Taste [Z] wird weiß und beginnt zu blinken.

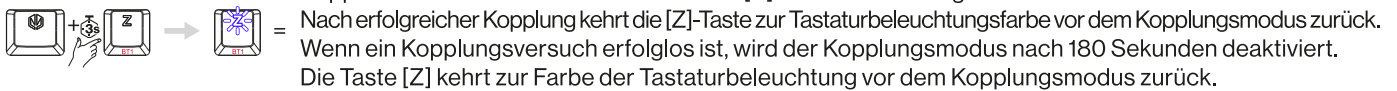

Koppeln des Bluetooth-Geräts 2: Die Taste [X] wird weiß und beginnt zu blinken.

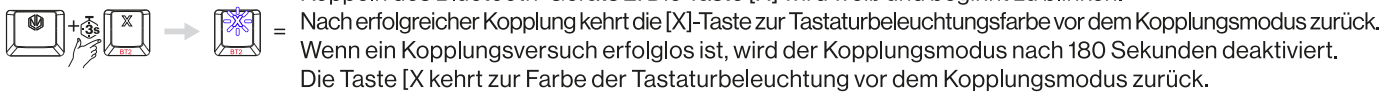

Koppeln des Bluetooth-Geräts 3: Die Taste [C] wird weiß und beginnt zu blinken.

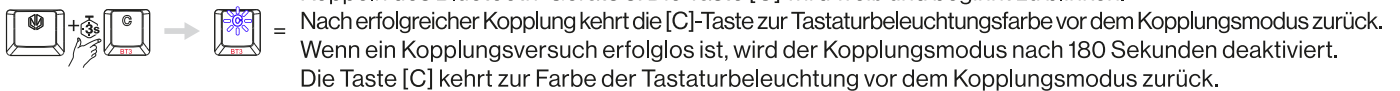

Nach dem ersten Koppeln wird bei der nächsten Verbindung zunächst eine der Tasten [Z], [X] oder [C] (je nach ausgewähltem BT1-, BT2- oder BT3-Gerät) weiß beleuchtet. Nach erfolgreicher Kopplung wechselt eine der Tasten [Z], [X] oder [C] (je nach ausgewähltem BT1-, BT2- oder BT3-Gerät) ihre Farbe auf die zuvor eingestellte Farbe der Tastaturbeleuchtung. Wenn die Tastatur nicht vor Ablauf von 180 Sekunden mit dem ausgewählten Gerät gekoppelt werden kann, wird der Kopplungsmodus deaktiviert. Dann wechselt eine der Tasten [Z], [X] oder [C] (je nach gewähltem BT1-, BT2- oder BT3-Gerät) ihre Farbe auf die zuvor eingestellte Farbe der Tastaturbeleuchtung.

Wenn die Tastatur im kabellosen Modus (Bluetooth und 2.4G) 5 Minuten lang nicht benutzt wird, wechselt das Gerät in die erste Stufe des Ruhezustands und die LED-Hintergrundbeleuchtung wird ausgeschaltet. Drücken Sie eine beliebige Taste, um die LED-Hintergrundbeleuchtung der Tastatur nach dem Wechsel in die erste Stufe des Ruhezustands wieder zu aktivieren.

Wenn die Tastatur im kabellosen Modus (Bluetooth und 2.4G) 30 Minuten lang nicht benutzt wird, wechselt sie in die zweite Stufe des Ruhezustands – die LED-Hintergrundbeleuchtung wird gleichzeitig mit der Bluetooth-Verbindung ausgeschaltet. Drücken Sie eine beliebige Taste, um die LED-Hintergrundbeleuchtung der Tastatur und die Bluetooth-Verbindung nach dem Wechsel in die zweite Stufe des Ruhezustands wieder zu aktivieren.

▶▶▶ **MULTIMEDIA-/PROGRAMMTASTEN**

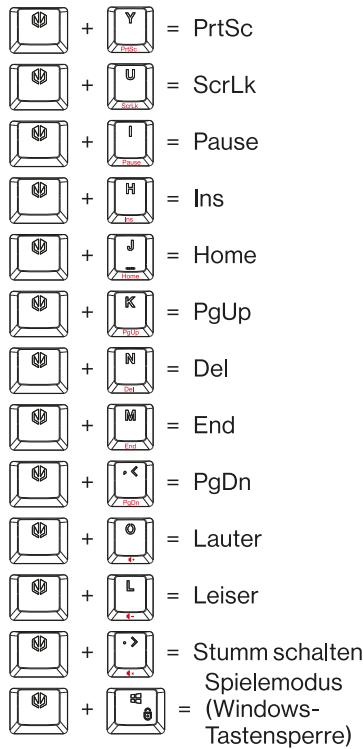
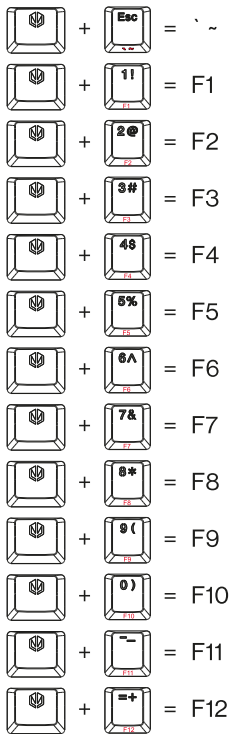

▶▶▶ **LED-HINTERGRUNDBELEUCHTUNG**

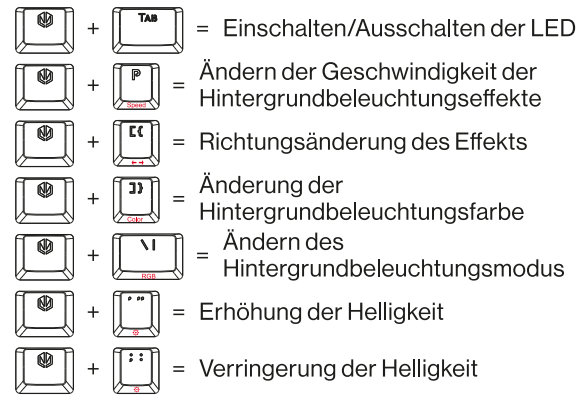

▶▶▶ **ERSTELLEN ODER MODIFIZIEREN DES BENUTZERMODUS**

- Drücken Sie **[FN]** (Taste mit dem ENDORFY-Logo) + **[Linke Umschalttaste]**, um die Benutzermodi aufzurufen.
- Drücken Sie **[FN]** + **[Linke Umschalttaste]** für 3 Sekunden, um den Hintergrundbeleuchtungsmodus festzulegen. Die LED-Anzeige beginnt zu blinken. Wählen Sie eine beliebige Taste, um die Farbe der Hintergrundbeleuchtung festzulegen – drücken Sie die ausgewählte Taste, um zwischen den verfügbaren Farben zu wechseln. Wiederholen Sie die Farbauswahl für alle Tasten, die beleuchtet werden sollen.
- Drücken Sie **[FN]** + **[Linke Umschalttaste]** für 3 Sekunden, um den Benutzermodus zu speichern.

▶▶▶ **UMSTELLEN VON PFEILTASTEN**

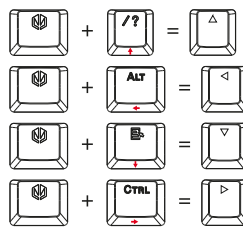
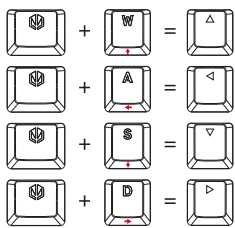

▶▶▶ **AUF WERKSEINSTELLUNGEN ZURÜCKSETZEN**



▶▶▶ **ALTERNATIVE TASTENMODI**

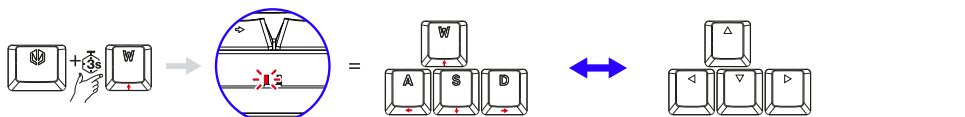
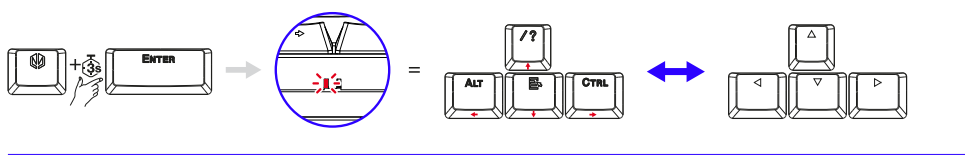
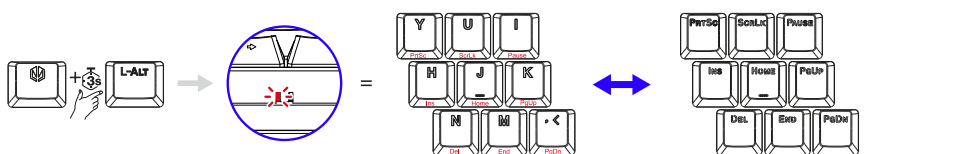
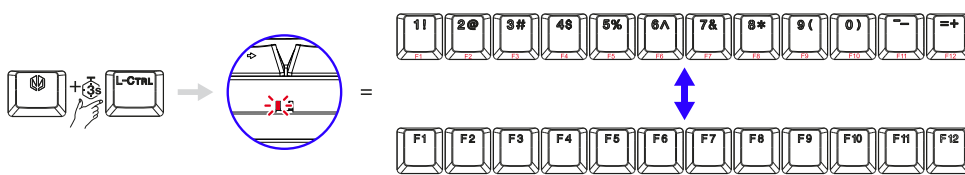

VENSTRE LED-INDIKATOR: CAPS LOCK

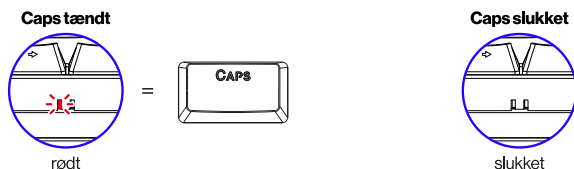

HØJRE LED-INDIKATOR: BATTERIDREVET (KUN I TRÅDLØS TILSTAND)

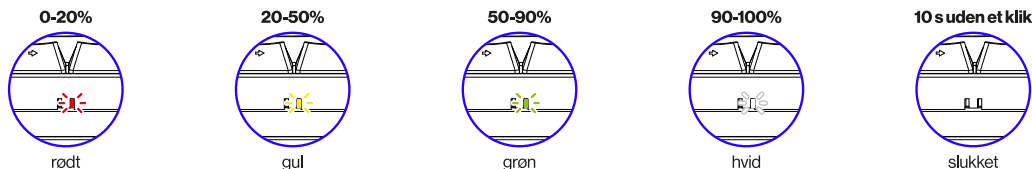

STATUS FOR BATTERIOPLADNING (TRÅDLØS TILSTAND MED TILSLUTTET LEDNING)

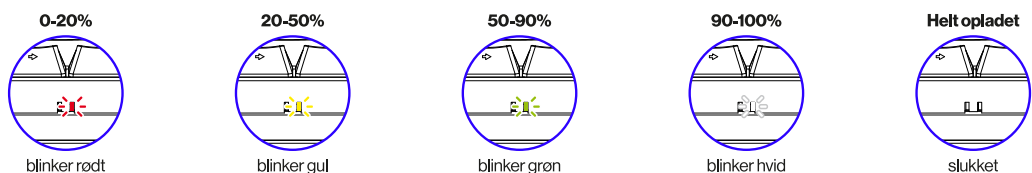

STATUS FOR BATTERIOPLADNING (KABLET TILSTAND, FUNGERER, NÅR TASTATURET ER SLUKKET)

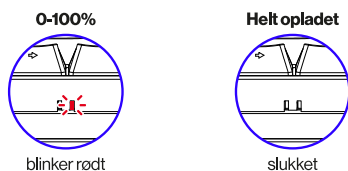

TRÅDLØS TILSTAND (Bluetooth & 2.4G)

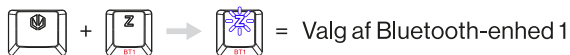

Valg af Bluetooth-enhed 1
Parring af en Bluetooth-enhed 1: [Z]-tasten bliver hvid og begynder at blinke.



Når parringen er lykkedes, vender [Z]-tasten tilbage til den farve, som tastaturets baggrundsbelysning havde før parringstilstanden. Hvis parringen mislykkes, deaktiveres parringstilstanden efter 180 sekunder. [Z]-tasten vender du tilbage til farven på tastaturets baggrundsbelysning fra før parringstilstanden.



Valg af Bluetooth-enhed 2
Parring af en Bluetooth-enhed 2: [X]-tasten bliver hvid og begynder at blinke.



Når parringen er lykkedes, vender [X]-tasten tilbage til den farve, som tastaturets baggrundsbelysning havde før parringstilstanden. Hvis parringen mislykkes, deaktiveres parringstilstanden efter 180 sekunder. [X]-tasten vender du tilbage til farven på tastaturets baggrundsbelysning fra før parringstilstanden.



Valg af Bluetooth-enhed 3
Parring af en Bluetooth-enhed 3: [C]-tasten bliver hvid og begynder at blinke.



Når parringen er lykkedes, vender [C]-tasten tilbage til den farve, som tastaturets baggrundsbelysning havde før parringstilstanden. Hvis parringen mislykkes, deaktiveres parringstilstanden efter 180 sekunder. [C]-tasten vender du tilbage til farven på tastaturets baggrundsbelysning fra før parringstilstanden.



= 2.4G-forbindelse (USB-modtager)

Efter den første parring vil en af tasterne [Z], [X] eller [C] (afhængigt af den valgte BT1-, BT2- eller BT3-enhed) først blive belyst med hvid farve, næste gang du opretter forbindelse. Når parringen er lykkedes, skifter en af tasterne [Z], [X] eller [C] (afhængigt af den valgte BT1-, BT2- eller BT3-enhed) farve til den tidligere indstillede farve for baggrundsbelysningen på tastaturet. Hvis tastaturet ikke kan parres med den valgte enhed, inden der er gået 180 sekunder, deaktiveres parringstilstanden. Derefter skifter en af tasterne [Z], [X] eller [C] (afhængigt af den valgte BT1-, BT2- eller BT3-enhed) farve til den tidligere indstillede farve for baggrundsbelysningen på tastaturet.

I trådløs tilstand (Bluetooth og 2.4G), hvis tastaturet ikke bruges i 5 minutter, går enheden over i det første slumre-niveau, og LED-baggrundsbelysningen slukkes. For at genaktivere LED-baggrundsbelysningen af tastaturet efter det første slumre-niveau skal du trykke på en vilkårlig tast.

I trådløs tilstand (Bluetooth og 2.4G) vil tastaturet, hvis det ikke bruges i 30 minutter, gå over til det andet slumre-niveau - LED-baggrundsbelysningen slukkes samtidig med Bluetooth-forbindelsen. For at genaktivere tastaturets LED-baggrundsbelysning og Bluetooth-forbindelse efter det er gået over til det andet slumre-niveau skal du trykke på en vilkårlig tast.

MULTIMEDIA TASTER/ PROGRAMTASTER

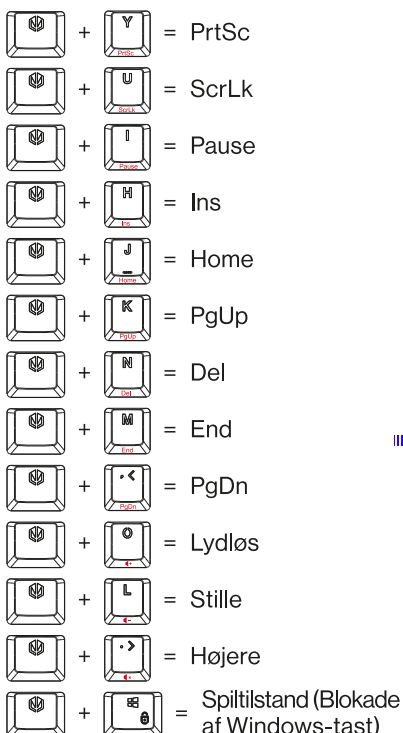
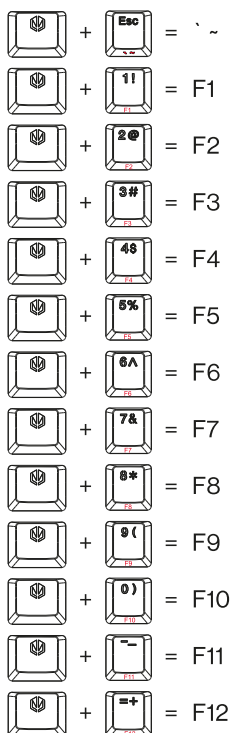

LED BELYSNING

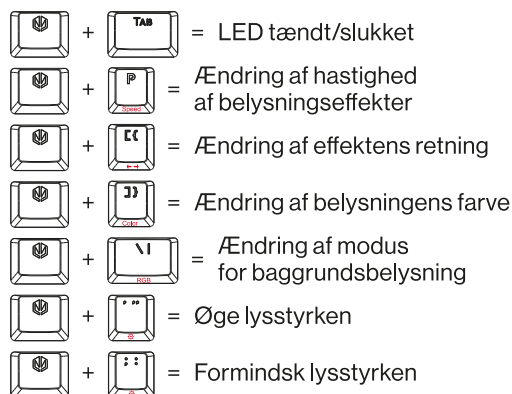

DANNELSE ELLER MODIFCERING AF BRUGERTILSTAND

- Tryk på **[FN]** (tast med ENDORFY-logo) + **[Venstre Skift]** for at gå ind i brugertilstande.
- Tryk på **[FN]** + **[Venstre Skift]** i 3 sekunder for at definere baggrundsbelysning mode. LED-indikatoren begynder at blinke. Vælg en vilkårlig tast for at definere farven på baggrundsbelysningen - tryk på den valgte tast for at skifte mellem de tilgængelige farver. Gentag farvevalget for alle de knapper, der skal belyses.
- Tryk på **[FN]** + **[Venstre Skift]** i 3 sekunder for at gemme brugertilstanden.

ÆNDRING AF RETNINGSTASTER (PILETASTER)

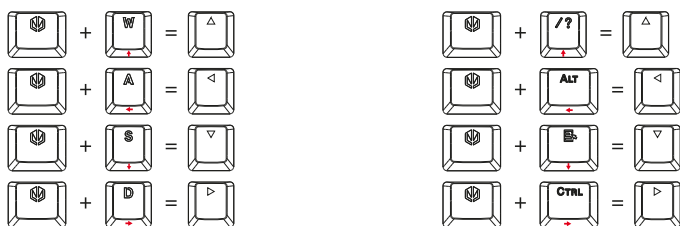

NULSTILLING AF FABRIKSINDSTILLINGER



ALTERNATIVE FUNKTIONER AF TASTER

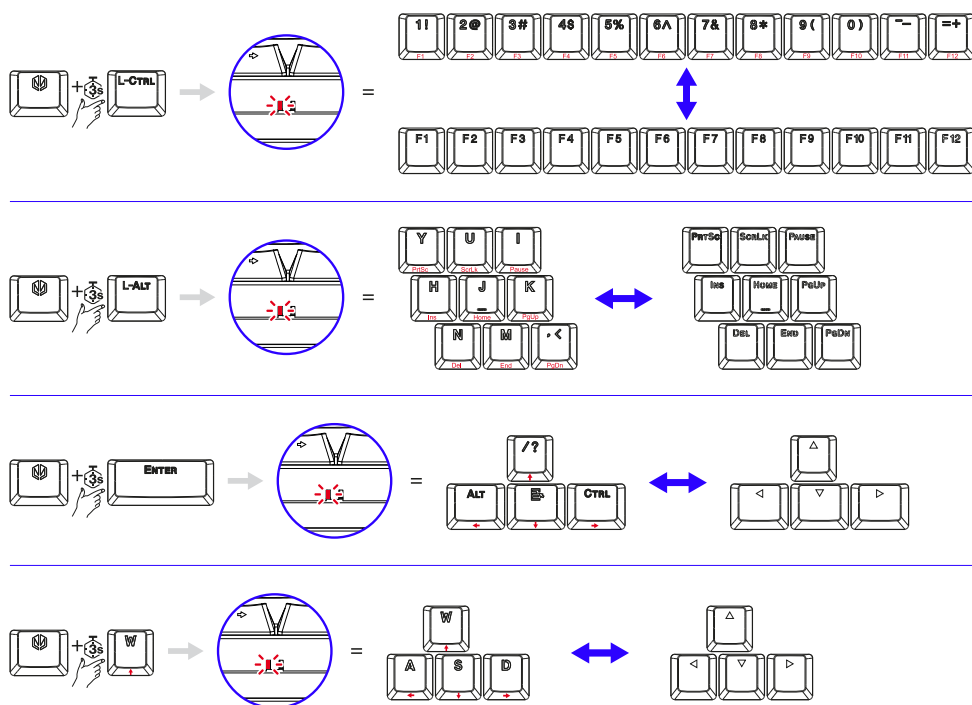

INDICADOR LED IZQUIERDO: CAPS LOCK

Mayúsculas bloqueadas

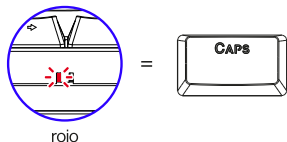

Mayúsculas desbloqueadas

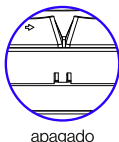

INDICADOR LED DERECHO: ALIMENTACIÓN DESDE LA BATERÍA (SOLO EN MODO INALÁMBRICO)

0-20%

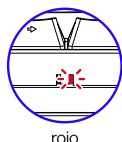

20-50%

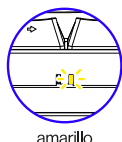

50-90%

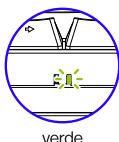

90-100%

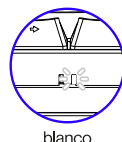

10 s sin hacer clic

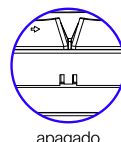

ESTADO DE CARGA DE LA BATERÍA (MODO INALÁMBRICO CON CABLE ENCHUFADO)

0-20%

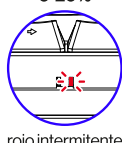

20-50%

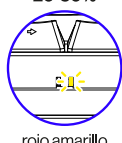

50-90%

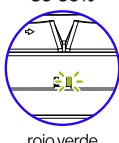

90-100%

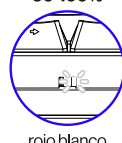

Totalmente cargada

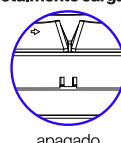

ESTADO DE CARGA DE LA BATERÍA (MODO POR CABLE, FUNCIONA CON EL TECLADO CONECTADO)

0-100%

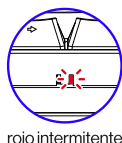

Totalmente cargada

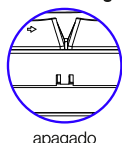

MODO INALÁMBRICO (Bluetooth & 2.4G)



Emparejamiento del dispositivo Bluetooth 1: La tecla [Z] cambiará a color blanco y comenzará a parpadear. Tras un emparejamiento con éxito la tecla [Z] volverá al color de iluminación del teclado antes del modo de emparejamiento. En caso de intento fallido de emparejamiento, después de 180 segundos el modo de emparejamiento será deshabilitado. La tecla [Z] volverá al color de iluminación del teclado antes del modo de emparejamiento.



Emparejamiento del dispositivo Bluetooth 2: La tecla [X] cambiará a color blanco y comenzará a parpadear. Tras un emparejamiento con éxito la tecla [X] volverá al color de iluminación del teclado antes del modo de emparejamiento. En caso de intento fallido de emparejamiento, después de 180 segundos el modo de emparejamiento será deshabilitado. La tecla [X] volverá al color de iluminación del teclado antes del modo de emparejamiento.



Emparejamiento del dispositivo Bluetooth 3: La tecla [C] cambiará a color blanco y comenzará a parpadear. Tras un emparejamiento con éxito la tecla [C] volverá al color de iluminación del teclado antes del modo de emparejamiento. En caso de intento fallido de emparejamiento, después de 180 segundos el modo de emparejamiento será deshabilitado. La tecla [C] volverá al color de iluminación del teclado antes del modo de emparejamiento.

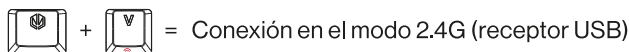

Tras un primer emparejamiento, durante la siguiente conexión una de las teclas [Z], [X] o [C] (en función del dispositivo seleccionado BT1, BT2 o BT3) será iluminada en primer lugar en color blanco. Tras un emparejamiento con éxito una de las teclas [Z], [X] o [C] (en función del dispositivo seleccionado BT1, BT2 o BT3) cambiará su color al color de iluminación del teclado previamente establecido. Si antes de transcurridos 180 segundos no es posible emparejar el teclado con el dispositivo seleccionado el modo de emparejamiento será deshabilitado. Entonces una de las teclas [Z], [X] o [C] (en función del dispositivo seleccionado BT1, BT2 o BT3) cambiará su color al color de iluminación del teclado previamente establecido.

En el modo inalámbrico (Bluetooth y 2.4G), si el teclado no es usado durante 5 minutos, el dispositivo pasará al primer nivel del estado de hibernación y la iluminación LED será desactivada. Para volver a activar la iluminación LED del teclado tras pasar al primer nivel del estado de hibernación se debe presionar cualquier tecla.

En el modo inalámbrico (Bluetooth y 2.4G), si el teclado no es utilizado durante 30 minutos, pasará al segundo nivel del estado de hibernación: la iluminación LED será desactivada junto con la conexión Bluetooth. Para volver a activar la iluminación LED del teclado y la conexión Bluetooth tras pasar al segundo nivel del estado de hibernación se debe presionar cualquier tecla.

TECLAS MULTIMEDIA/PROGRAMABLES

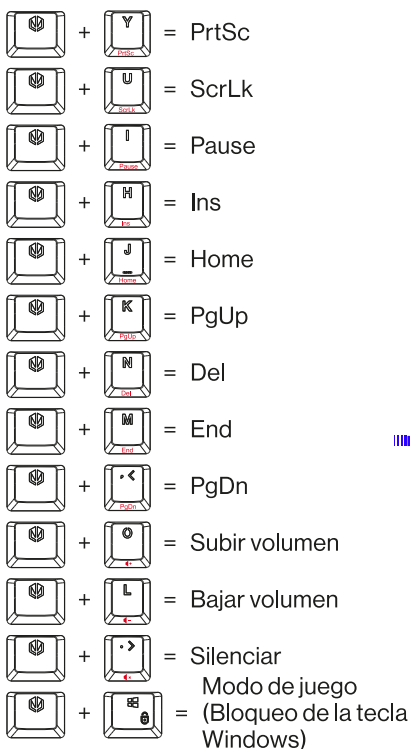
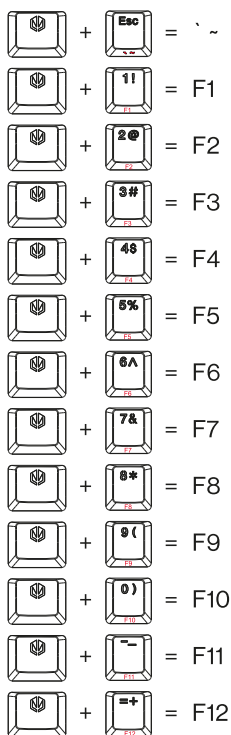

ILUMINACIÓN LED

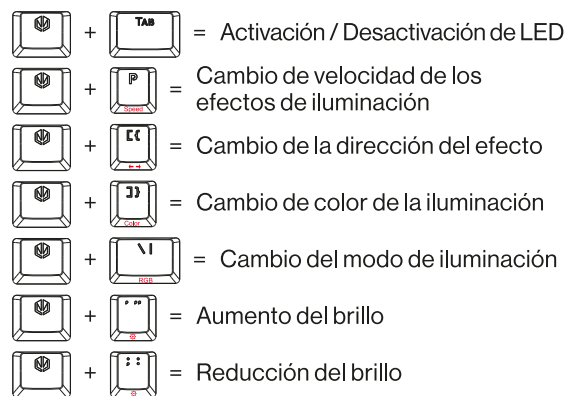

CREACIÓN O MODIFICACIÓN DE UN MODO DEL USUARIO

1. Presiona **[FN]** (tecla con el logo ENDORFY) + **[Shift izquierdo]** para entrar en el modo de usuario.
2. Presiona **[FN]** + **[Shift izquierdo]** durante 3 segundos para definir el modo de iluminación. El indicador LED comenzará a parpadear. Selecciona cualquier tecla para definir el color de iluminación; presiona la tecla seleccionada para cambiar entre los colores disponibles. Repite la selección del color para todas las teclas que deban ser iluminadas.
3. Presiona **[FN]** + **[Shift izquierdo]** durante 3 segundos para guardar el modo de usuario.

CAMBIO TECLAS DE DIRECCIÓN (FLECHAS)

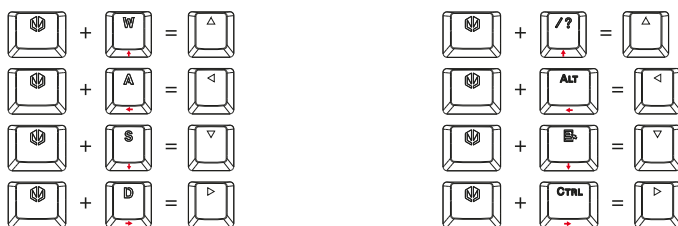

RESTABLECER LOS AJUSTES DE FÁBRICA

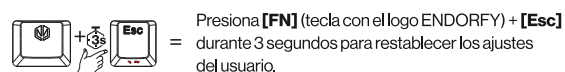

MODOS ALTERNATIVOS DE FUNCIONAMIENTO DE LAS TECLAS

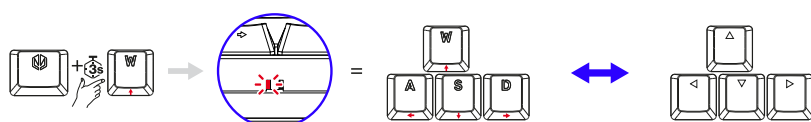
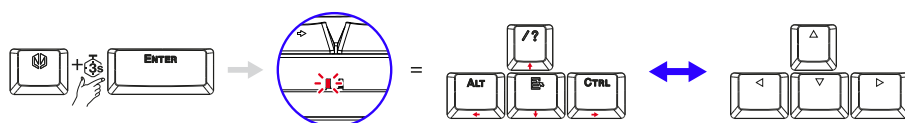
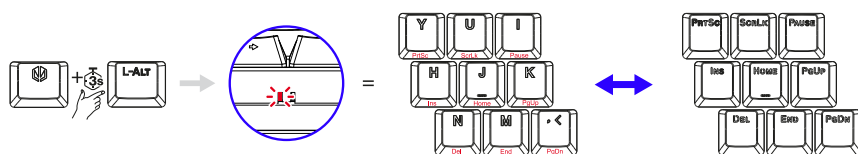
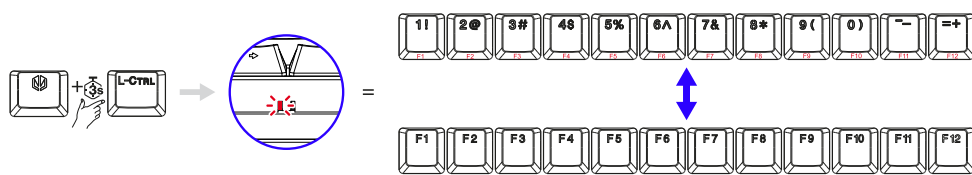

VAASEN LED-MERKKIVALO: CAPS LOCK

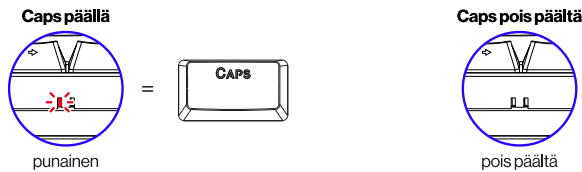

OIKEA LED-MERKKIVALO: AKKUVIRTALÄHDE (VAIN LANGATTOMASSA TILASSA)

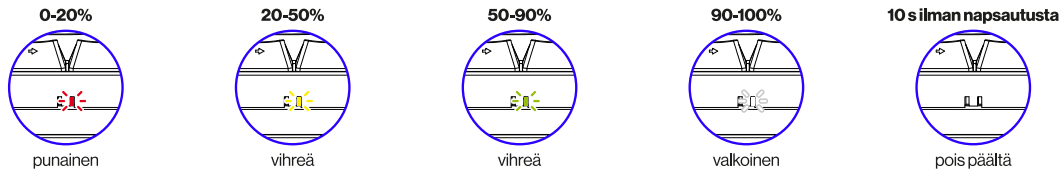

AKUN VARAUSTILA (LANGATON TILA, KUN JOHTO ON KYTKETTY)



AKUN VARAUSTILA (LANGALLINEN TILA, TOIMII NÄPPÄIMISTÖN OLLESA KYTKETTYNÄ POIS PÄÄLTÄ)

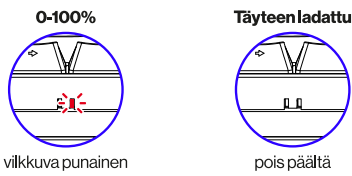

LANGATON TILA (Bluetooth & 2.4G)

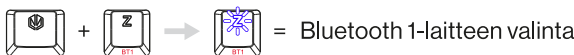

Bluetooth 1-laitteen yhdistäminen: [Z]-näppäin muuttuu valkoiseksi ja alkaa vilkkua.

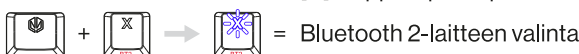
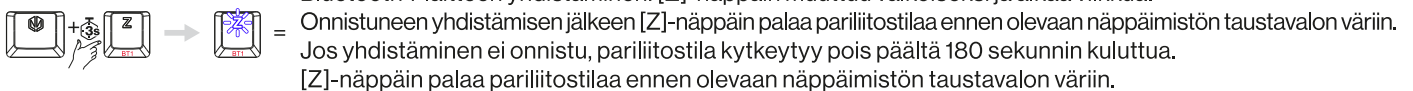

Bluetooth 2-laitteen yhdistäminen: [X]-näppäin muuttuu valkoiseksi ja alkaa vilkkua.

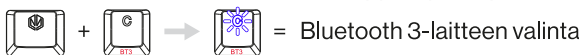
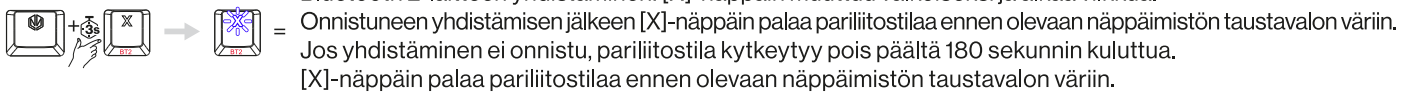

Bluetooth 3-laitteen yhdistäminen: [C]-näppäin muuttuu valkoiseksi ja alkaa vilkkua.

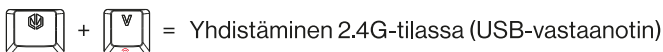
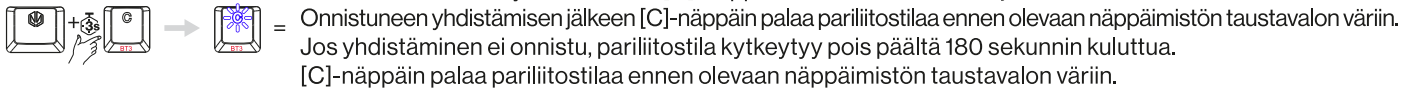

Ensimmäisen pariliitoksen muodostamisen jälkeen, seuraavan kerran yhdistämisen yhteydessä, yksi näppäimistä: [Z], [X] tai [C] (riippuen valitusta) korostuu ensin valkoisella. Kun pariliitoksen muodostaminen on onnistunut, yksi näppäimistä: [Z]-, [X]- tai [C] (riippuen valitusta laitteesta BT1, BT2 tai BT3) vaihtaa värinsä aiemmin asetettuun näppäimistön taustavalon väriin. Jos 180 sekunnin kuluessa näppäimistö ei onnistu muodostamaan pariliitosta valitun laitteen kanssa, pariliitostila kytkeytyy pois päältä. Sitten yksi näppäimistä: [Z]-, [X]- tai [C] (riippuen valitusta laitteesta BT1, BT2 tai BT3) vaihtaa värinsä aiemmin asetettuun näppäimistön taustavalon väriin.

Langattomassa tilassa (Bluetooth ja 2.4G), jos näppäimistöä ei käytetä 5 minuuttia, laite siirtyy lepotilan ensimmäiselle tasolle ja LED-taustavalo sammuu. Kun laite on siirtynyt lepotilan ensimmäiselle tasolle, voit aktivoida näppäimistön LED-taustavalon uudelleen painamalla mitä tahansa näppäintä.

Langattomassa tilassa (Bluetooth ja 2.4G), jos näppäimistöä ei käytetä 30 minuuttia, laite siirtyy lepotilan toiselle tasolle – LED-taustavalo kytkeytyy pois päältä samanaikaisesti Bluetooth-yhteyden kanssa. Kun laite on siirtynyt lepotilan toiselle tasolle, voit aktivoida näppäimistön LED-taustavalon ja Bluetooth-yhteyden uudelleen painamalla mitä tahansa näppäintä.

MULTIMEDIA-/OHJELMANÄPPÄIMET

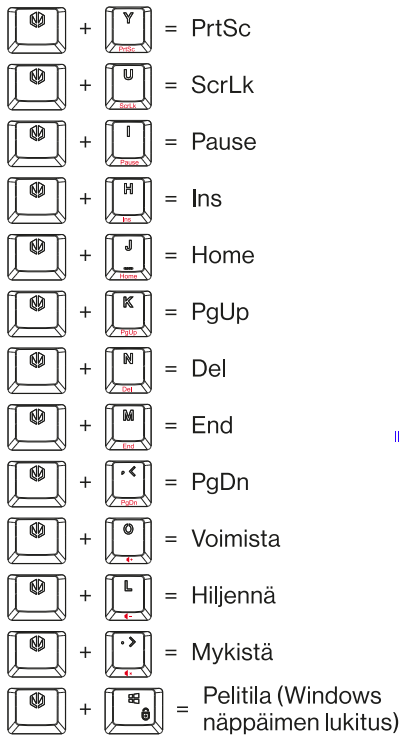
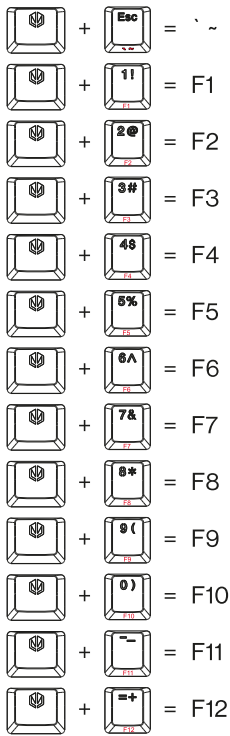

LED TAUSTAVALO



KÄYTTÄJÄN TILAN LUONTI TAI MUOKKAUS

- Paina **[FN]** (näppäin, jossa on ENDORFY-logo) + **[Vasen Shift]** siirtyäksesi käyttäjätiloihin.
- Paina **[FN]** + **[Vasen Shift]** 3 sekunnin ajan taustavaloitilan määrittämiseksi. LED-merkkivalo alkaa vilkkua. Määritä taustavalo värejä valitsemalla mikä tahansa näppäin - vaihda käytettävissä olevien värien välillä painamalla valittua näppäintä. Toista väriä valinta kaikille painikkeille, jotka haluat valaista.
- Paina **[FN]** + **[Vasen Shift]** 3 sekunnin ajan tallentaaksesi käyttäjätilan.

VAIHDA SUUNTANÄPPÄIMET (NUOLET)

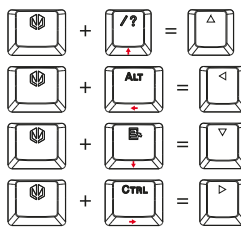
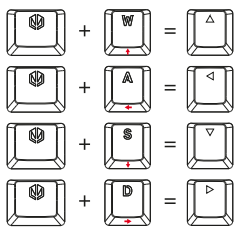

TEHDASASETUSTEN PALAUTUS

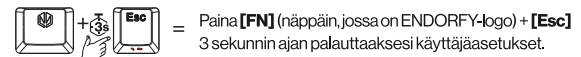

VAIHTOEHTOISET NÄPPÄINTEN TOIMINTATILAT

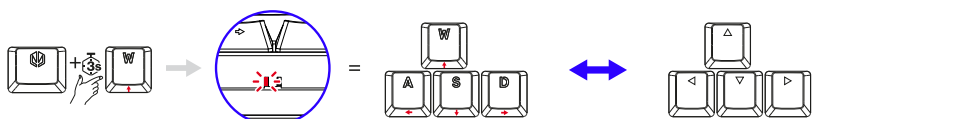
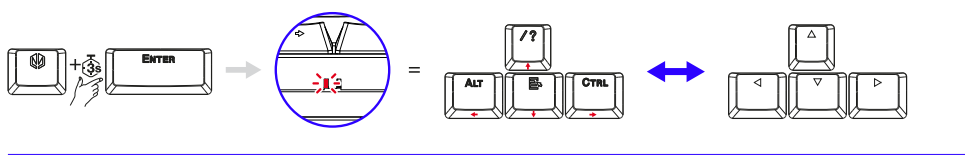
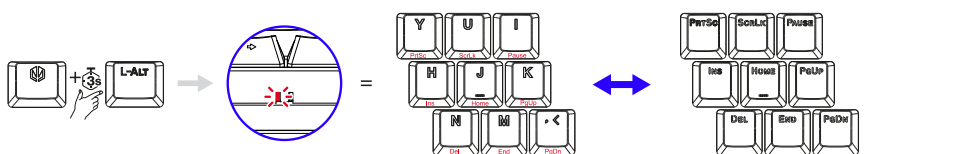
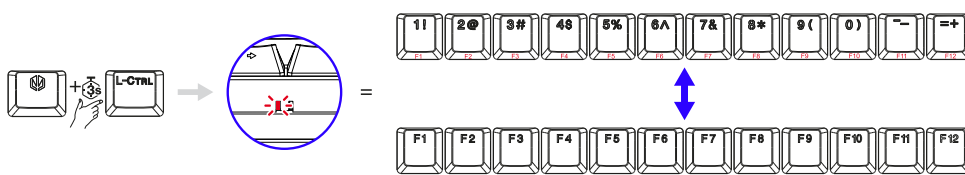

INDICATEUR LED GAUCHE : CAPS LOCK

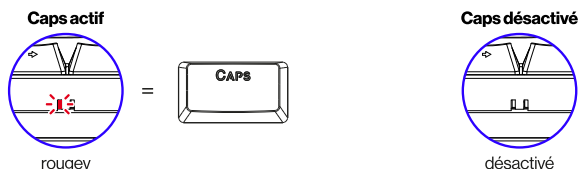

INDICATEUR LED DROITE : ALIMENTÉ PAR BATTERIE (MODE SANS FIL UNIQUEMENT)

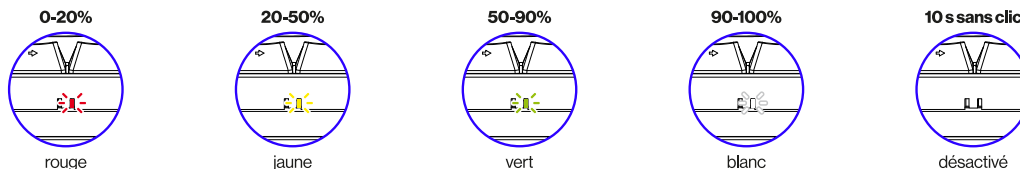

ÉTAT DE CHARGE DE LA BATTERIE (MODE SANS FIL AVEC FIL CONNECTÉ)

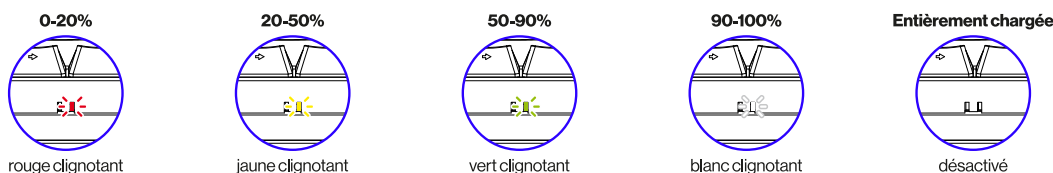

ÉTAT DE CHARGE DE LA BATTERIE (MODE FILAIRE, FONCTIONNE LORSQUE LE CLAVIER EST ÉTEINT)

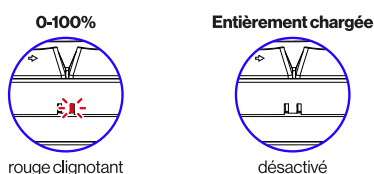

MODE SANS FIL (Bluetooth et 2.4G)



= Sélection du dispositif Bluetooth 1



Coupler un périphérique Bluetooth 1: La touche [Z] devient blanche et commence à clignoter. Une fois le couplage réussi, la touche [Z] retrouvera la couleur du rétroéclairage du clavier avant le mode de couplage. En cas d'échec de la tentative de couplage, le mode de couplage sera désactivé après 180 secondes. La touche [Z] permet de retrouver la couleur du rétroéclairage du clavier avant le mode de couplage.



= Sélection du dispositif Bluetooth 2



Coupler un périphérique Bluetooth 2: La touche [X] devient blanche et commence à clignoter. Une fois le couplage réussi, la touche [X] retrouvera la couleur du rétroéclairage du clavier avant le mode de couplage. En cas d'échec de la tentative de couplage, le mode de couplage sera désactivé après 180 secondes. La touche [X] permet de retrouver la couleur du rétroéclairage du clavier avant le mode de couplage.



= Sélection du dispositif Bluetooth 3



Coupler un périphérique Bluetooth 3: La touche [C] devient blanche et commence à clignoter. Une fois le couplage réussi, la touche [C] retrouvera la couleur du rétroéclairage du clavier avant le mode de couplage. En cas d'échec de la tentative de couplage, le mode de couplage sera désactivé après 180 secondes. La touche [C] permet de retrouver la couleur du rétroéclairage du clavier avant le mode de couplage.

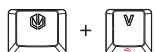

= Connexion 2.4G (récepteur USB)

Après le premier couplage, lors du prochain couplage, l'une des touches [Z], [X] ou [C] (selon l'appareil BT1, BT2 ou BT3 sélectionné) sera d'abord rétroéclairé en blanc. Une fois le couplage réussi, l'une des touches [Z], [X] ou [C] (selon le BT1, BT2 ou BT3 sélectionné) change de couleur pour devenir la couleur de rétroéclairage du clavier précédemment définie. Si le clavier n'est pas couplé avec succès avec le dispositif sélectionné avant que 180 secondes ne se soient écoulées, le mode de couplage sera désactivé. Ensuite, l'une des touches [Z], [X] ou [C] (selon le dispositif BT1, BT2 ou BT3 sélectionné) changera de couleur pour adopter la couleur de rétroéclairage du clavier précédemment définie.

En mode sans fil (Bluetooth et 2.4G), si le clavier n'est pas utilisé pendant 5 minutes, l'appareil passe au premier niveau de veille et le rétroéclairage LED s'éteint. Pour, après avoir entré dans le premier niveau de sommeil, réactiver le rétroéclairage LED du clavier, appuyez sur n'importe quelle touche.

En mode sans fil (Bluetooth et 2.4G), si le clavier n'est pas utilisé pendant 30 minutes, il passe au deuxième niveau de veille. Le rétroéclairage LED s'éteint en même temps que la connectivité Bluetooth. Pour réactiver le rétroéclairage par LED du clavier et la connectivité Bluetooth après le passage au deuxième niveau de veille, appuyez sur n'importe quelle touche.

TOUCHES DE MÉDIAS/DE LOGICIEL

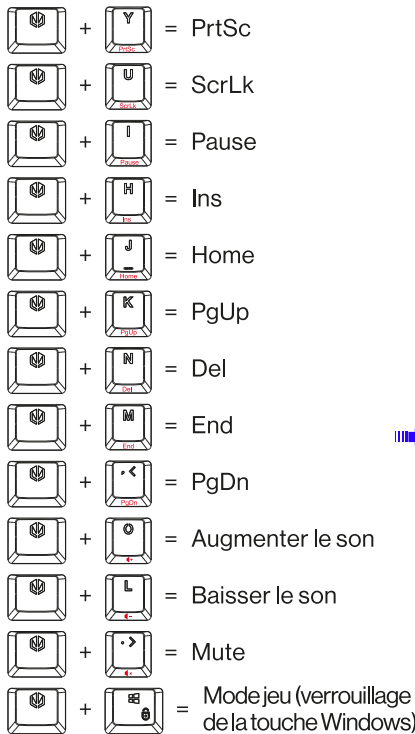
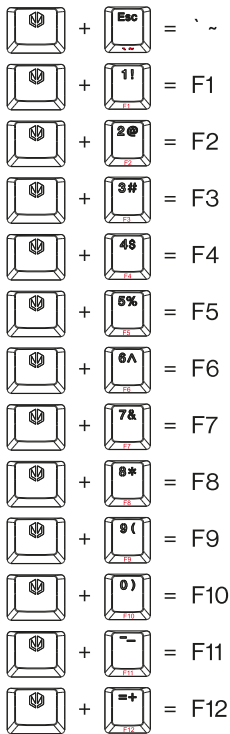

ÉCLAIRAGE LED

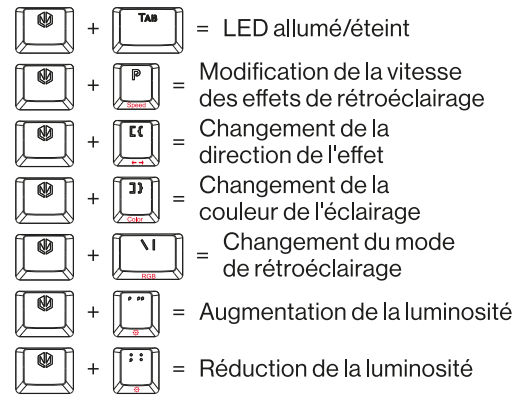

CRÉATION OU LA MODIFICATION DU MODE D'UTILISATION

- Appuyez sur **[FN]** (touche avec le logo ENDORFY) + **[Left Shift]** pour accéder aux modes utilisateur.
- Appuyez sur **[FN]** + **[Left Shift]** pendant 3 secondes pour définir le mode de rétroéclairage. L'indicateur LED commença à clignoter. Sélectionnez n'importe quelle touche pour définir la couleur du rétroéclairage. Appuyez sur la touche sélectionnée pour passer d'une couleur à l'autre. Répétez la sélection de la couleur pour toutes les touches que vous souhaitez éclairer.
- Appuyez sur **[FN]** + **[Left Shift]** pendant 3 secondes pour enregistrer le mode utilisateur.

CONVERSION DES TOUCHES FLÉCHÉES

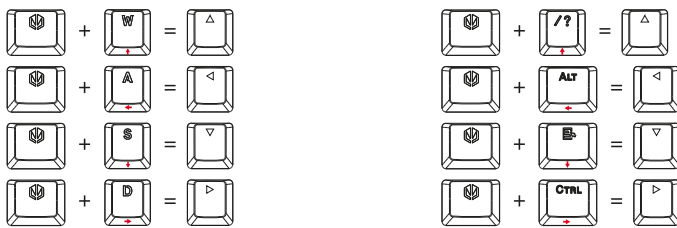

REMISE AUX PARAMÈTRES D'USINE



AUTRES MODES D'UTILISATION DES TOUCHES

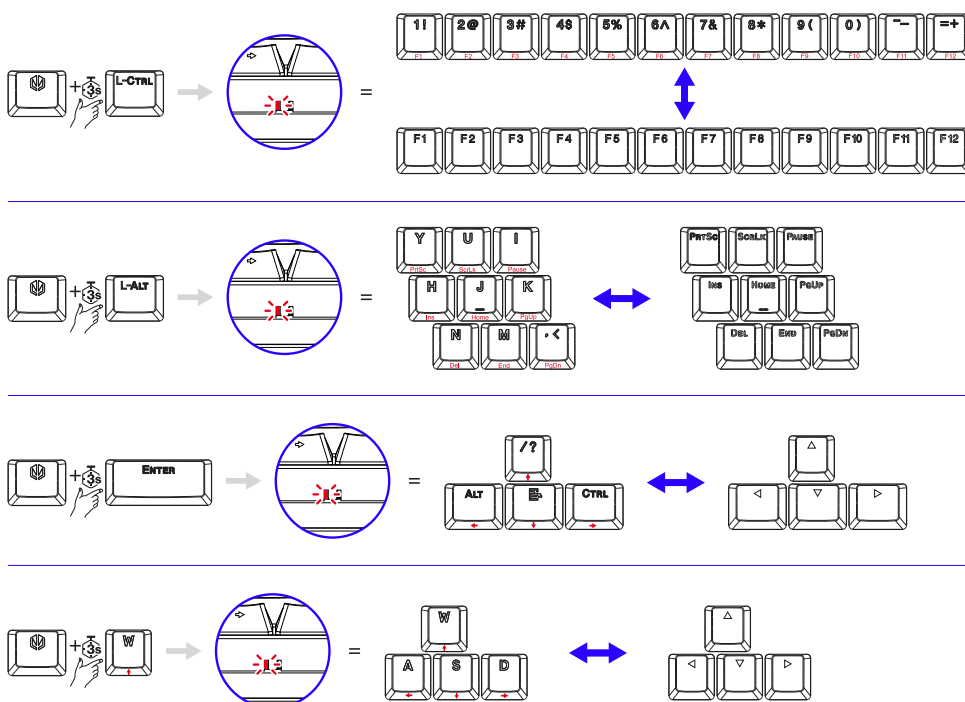

▶▶▶ BAL LED KIJELZŐ: CAPS LOCK

Caps bekapcsolva

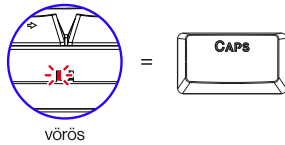

Caps kikapcsolva

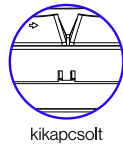

▶▶▶ JOBB LED KIJELZŐ: AKKUMULÁTORRÓL TÖRTÉNŐ MŰKÖDÉS (CSAK VEZETÉK NÉLKÜLI MÓDBAN)

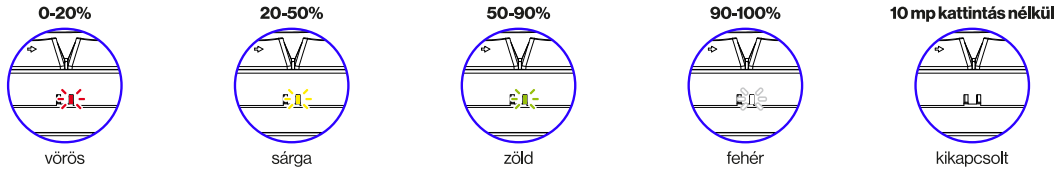

▶▶▶ AKKUMULÁTOR TÖLTÖTTSÉGI SZINTJE (VEZETÉK NÉLKÜLI MÓD CSATLAKOZTATOTT KÁBELLEL)

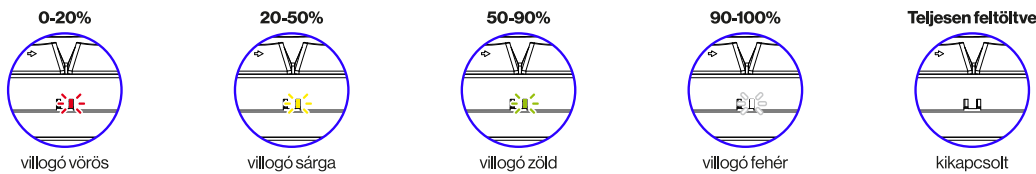

▶▶▶ AKKUMULÁTOR TÖLTÖTTSÉGI SZINTJE (VEZETÉKES MÓD, KIKAPCSOLT BILLENTYŰZET MELLETTI MŰKÖDÉS)

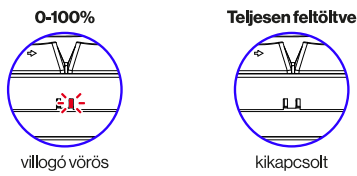

▶▶▶ VEZETÉK NÉLKÜLI MÓD (Bluetooth & 2.4G)



= Bluetooth 1 eszköz kiválasztása

Bluetooth 1 eszköz párosítása: A [Z] billentyű színe fehérre vált és villogni kezd.



= A sikeres párosítást követően a [Z] billentyű visszatér a párosítási mód előtti billentyűzet-megvilágítási színhez. Sikertelen párosítási kísérlet esetén a párosítási mód 180 másodperc elmúltával kikapcsol. A [Z] billentyű visszatér a párosítási mód előtti billentyűzet-megvilágítási színhez.



= Bluetooth 2 eszköz kiválasztása

Bluetooth 2 eszköz párosítása: A [X] billentyű színe fehérre vált és villogni kezd.

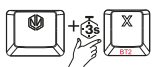

= A sikeres párosítást követően a [X] billentyű visszatér a párosítási mód előtti billentyűzet-megvilágítási színhez. Sikertelen párosítási kísérlet esetén a párosítási mód 180 másodperc elmúltával kikapcsol. A [X] billentyű visszatér a párosítási mód előtti billentyűzet-megvilágítási színhez.

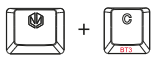

= Bluetooth 3 eszköz kiválasztása

Bluetooth 3 eszköz párosítása: A [C] billentyű színe fehérre vált és villogni kezd.



= A sikeres párosítást követően a [C] billentyű visszatér a párosítási mód előtti billentyűzet-megvilágítási színhez. Sikertelen párosítási kísérlet esetén a párosítási mód 180 másodperc elmúltával kikapcsol. A [C] billentyű visszatér a párosítási mód előtti billentyűzet-megvilágítási színhez.



= Csatlakoztatás 2.4G módban (USB vevő)

Az első párosítás után a következő csatlakozáskor a [Z], [X] vagy [C] gombok valamelyike (a kiválasztott BT1, BT2 vagy BT3 eszköztől függően) először fehérrel lesz megvilágítva. A sikeres párosítás után a [Z], [X] vagy [C] billentyűk valamelyikének színe (a kiválasztott BT1, BT2 vagy BT3 eszköztől függően) a korábban beállított billentyűzet-háttérvilágítási színre változik. Ha a billentyűzetet 180 másodperc elteltével nem sikerül sikeresen párosítani a kiválasztott eszközzel, a párosítási mód kikapcsol. Ekkor a [Z], [X] vagy [C] billentyűk valamelyikének színe (a kiválasztott BT1, BT2 vagy BT3 eszköztől függően) a korábban beállított billentyűzet-háttérvilágítási színre változik.

Vezeték nélküli módban (Bluetooth és 2.4G), ha a billentyűzet 5 percig nincs használatban, a berendezés első szintű alvó állapotba kerül, a LED-háttérvilágítás pedig kikapcsolt állapotba kerül. Az első szintű alvó állapotba történő átmenetet követően a billentyűzet LED-háttérvilágításának újbóli bekapcsolása érdekében meg kell nyomni egy tetszés szerinti billentyűt.

Vezeték nélküli módban (Bluetooth és 2.4G), ha a billentyűzet 30 percig nincs használatban, a berendezés második szintű alvó állapotba kerül – a LED-háttérvilágítás pedig a Bluetooth kapcsolattal együtt kikapcsolt állapotba kerül. A második szintű alvó állapotba történő átmenetet követően a billentyűzet LED-háttérvilágítása és a Bluetooth kapcsolat újbóli bekapcsolása érdekében meg kell nyomni egy tetszés szerinti billentyűt.

▶▶▶ **MULTIMÉDIA/PROGRAM BILLENTŰK**

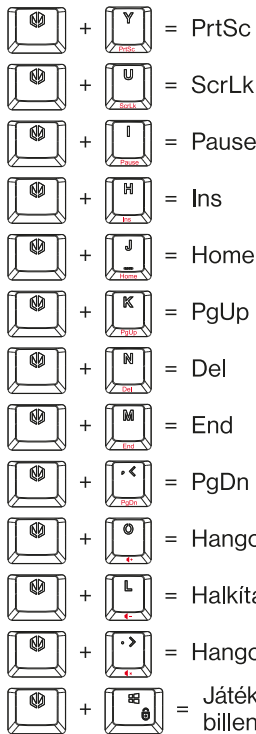
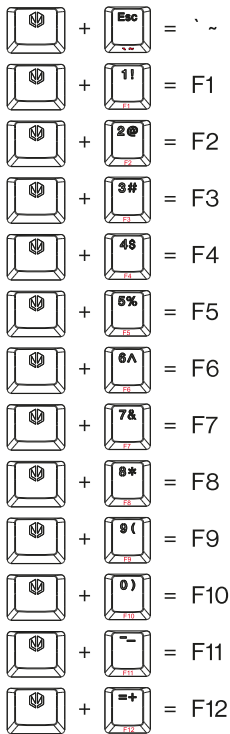

▶▶▶ **LED HÁTTÉRVILÁGÍTÁS**

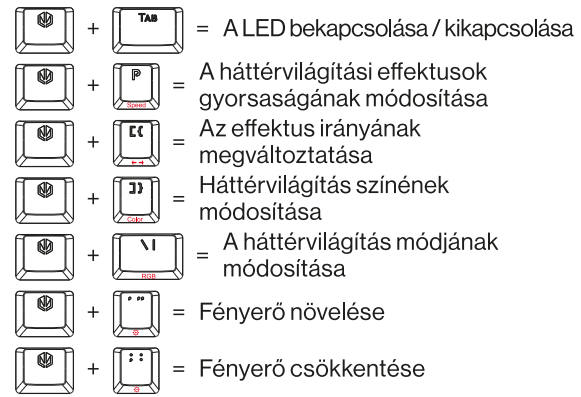

▶▶▶ **FELHASZNÁLÓI ÜZEMMÓD LÉTREHOZÁSA VAGY MÓDOSÍTÁSA**

1. Nyomja meg az **[FN]**-t (az ENDORFY logós billentyű) + a **[Bal Shift]**-et a felhasználói módba történő belépéshez.
2. Tartsa nyomva meg az **[FN]**-t + a **[Bal Shift]**-et 3 másodpercig a háttérvilágítás módjának definiálásához. A LED kijelző villogni kezd. Nyomjon meg egy tetszőleges billentyűt a háttérvilágítás színének definiálásához – nyomja meg a kiválasztott billentyűt a rendelkezésre álló színek közti váltáshoz. Ismételje meg a színválasztást minden billentyűnél, amelyknél háttérvilágítást szeretne.
3. Tartsa nyomva meg az **[FN]**-t + a **[Bal Shift]**-et 3 másodpercig a felhasználói mód mentéséhez.

▶▶▶ **AZ IRÁNYGOMBOK (NYILAK) CSERÉJE**

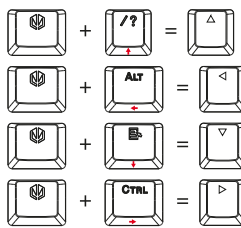
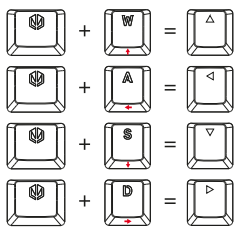

▶▶▶ **GYÁRI BEÁLLÍTÁSOK VISSZAÁLLÍTÁSA**



▶▶▶ **A BILLENTŰK MŰKÖDÉSÉNEK ALTERNATÍV MÓDJAI**

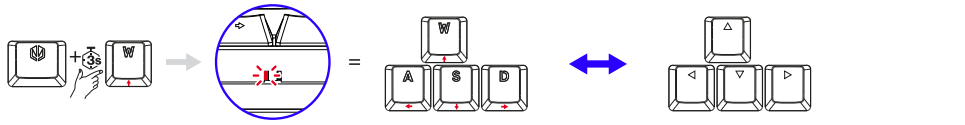
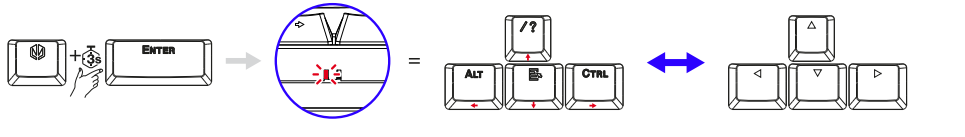
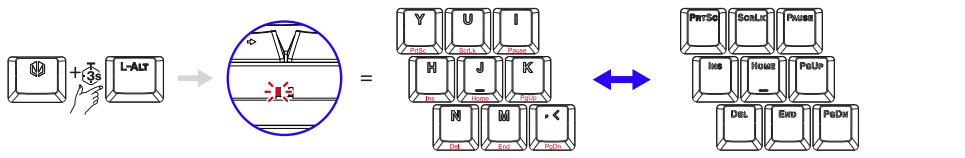
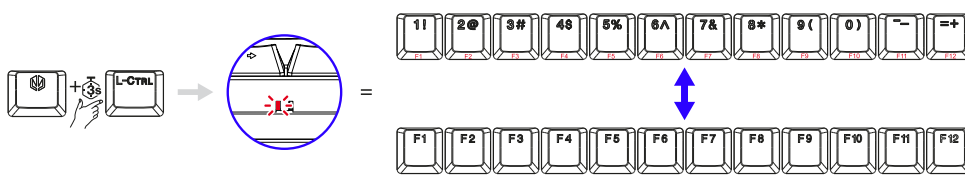

INDICATORE LED SINISTRO: CAPS LOCK

Maiuscole abilitate

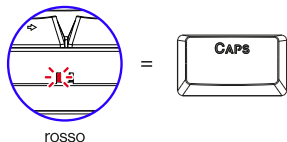

Maiuscole disabilitate

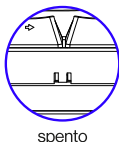

INDICATORE LED DESTRO: ALIMENTAZIONE A BATTERIA (SOLO IN MODALITÀ WIRELESS)

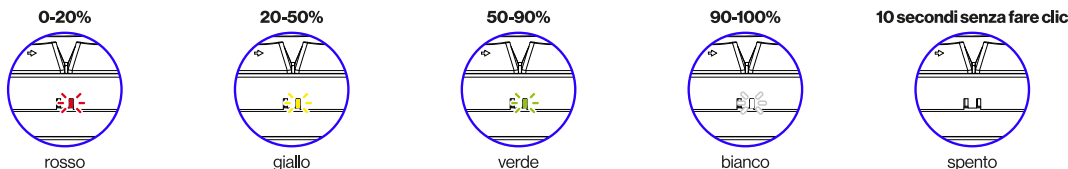

STATO DI CARICA DELLA BATTERIA (MODALITÀ WIRELESS CON CAVO COLLEGATO)

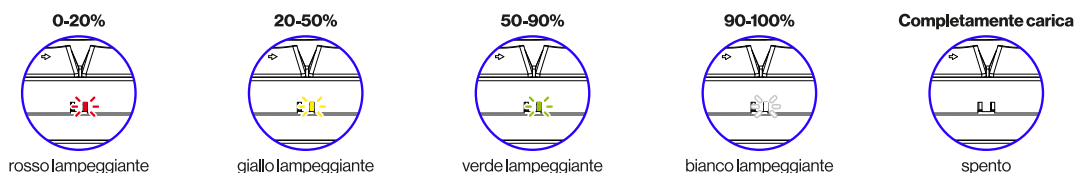

STATO DI CARICA DELLA BATTERIA (MODALITÀ CABLATA, FUNZIONA CON LA TASTIERA SPENTA)

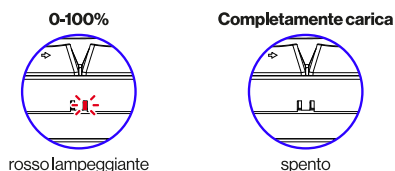

MODALITÀ WIRELESS (Bluetooth e 2.4G)



Associazione del dispositivo Bluetooth 1: Il tasto [Z] diventa bianco e lampeggia. Al termine dell'associazione, il tasto [Z] ritorna al colore della retroilluminazione della tastiera precedente la modalità di associazione. Se un tentativo di associazione non riesce, dopo 180 secondi la modalità di associazione verrà disabilitata. Il tasto [Z] ritorna al colore della retroilluminazione della tastiera precedente la modalità di associazione.



Associazione del dispositivo Bluetooth 2: Il tasto [X] diventa bianco e lampeggia. Al termine dell'associazione, il tasto [X] ritorna al colore della retroilluminazione della tastiera precedente la modalità di associazione. Se un tentativo di associazione non riesce, dopo 180 secondi la modalità di associazione verrà disabilitata. Il tasto [X] ritorna al colore della retroilluminazione della tastiera precedente la modalità di associazione.



Associazione del dispositivo Bluetooth 3: Il tasto [C] diventa bianco e lampeggia. Al termine dell'associazione, il tasto [C] ritorna al colore della retroilluminazione della tastiera precedente la modalità di associazione. Se un tentativo di associazione non riesce, dopo 180 secondi la modalità di associazione verrà disabilitata. Il tasto [C] ritorna al colore della retroilluminazione della tastiera precedente la modalità di associazione.

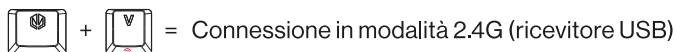

Dopo la prima associazione, alla connessione successiva, uno dei tasti [Z], [X] o [C] (a seconda del dispositivo BT1, BT2 o BT3 scelto) verrà prima retroilluminato in bianco. Al termine dell'associazione, uno dei tasti [Z], [X] o [C] (a seconda del dispositivo BT1, BT2 o BT3 selezionato) cambierà colore nel colore della retroilluminazione della tastiera precedentemente impostato. Se la tastiera non può essere associata al dispositivo selezionato entro 180 secondi, la modalità di associazione verrà disabilitata. In tal caso uno dei tasti [Z], [X] o [C] (a seconda del dispositivo BT1, BT2 o BT3 selezionato) cambierà il suo colore nel colore precedentemente impostato della retroilluminazione della tastiera.

In modalità wireless (Bluetooth e 2.4G), se la tastiera non viene utilizzata per 5 minuti, il dispositivo passerà al primo livello di sospensione e la retroilluminazione a LED verrà disattivata. Per riattivare la retroilluminazione a LED della tastiera dopo essere passati al primo livello di sospensione, premere un tasto qualsiasi.

In modalità wireless (Bluetooth e 2.4G), se la tastiera non viene utilizzata per 30 minuti, questa passerà al secondo livello di sospensione: la retroilluminazione a LED verrà disattivata contemporaneamente alla connettività Bluetooth. Per riattivare la retroilluminazione a LED della tastiera dopo essere passati al primo livello di sospensione, premere un tasto qualsiasi.

TASTI MULTIMEDIALI/SOFTWARE

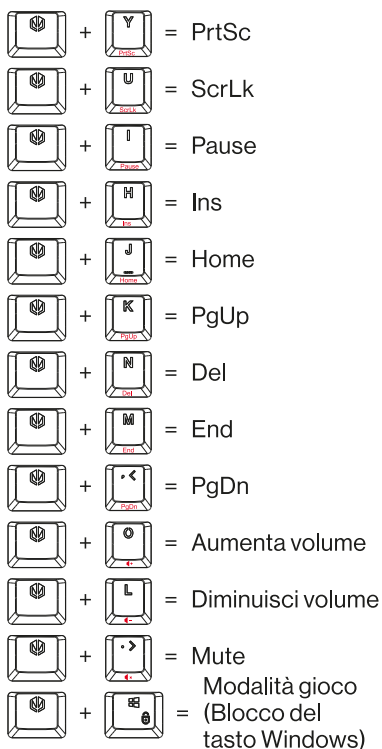
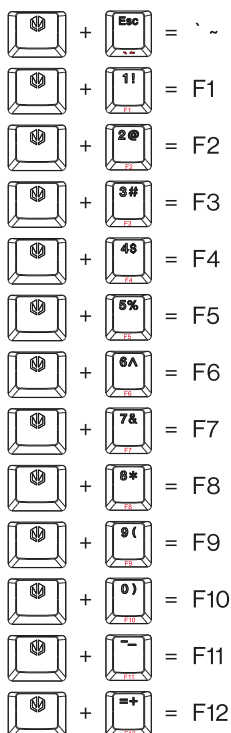

RETROILLUMINAZIONE LED

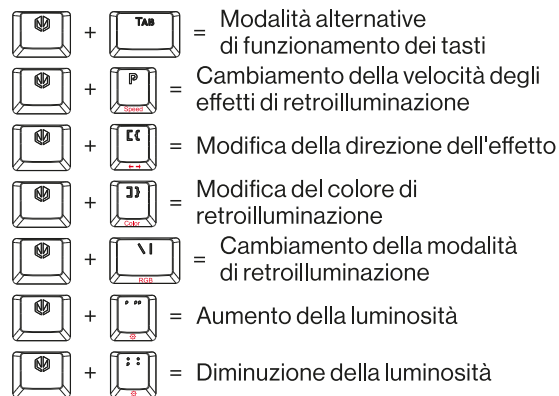

CREAZIONE O MODIFICA DELLA MODALITÀ UTENTE

1. Premere **[FN]** (tasto con logo ENDORFY) + **[Mausc sinistro]** per accedere alle modalità utente.
2. Premere **[FN]** + **[Mausc sinistro]** per 3 secondi per definire la modalità di retroilluminazione. L'indicatore LED inizierà a lampeggiare. Selezionare un pulsante qualsiasi per definire il colore della retroilluminazione; premere il tasto selezionato per passare da un colore all'altro. Ripetere la selezione del colore per tutti i pulsanti che devono essere retroilluminati.
3. Premere **[FN]** + **[Mausc sinistro]** per 3 secondi per salvare la modalità utente.

MODIFICA DEI TASTI DIREZIONALI (FRECCHE)

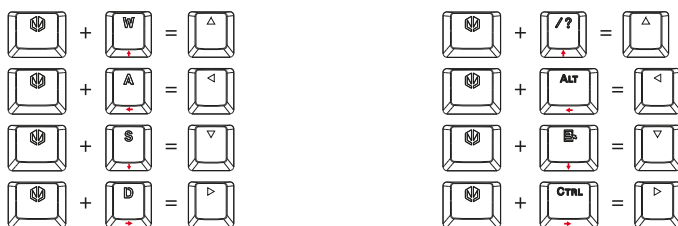

RESET ALLE IMPOSTAZIONI DI FABBRICA



MODALITÀ ALTERNATIVE DI FUNZIONAMENTO DEI TASTI

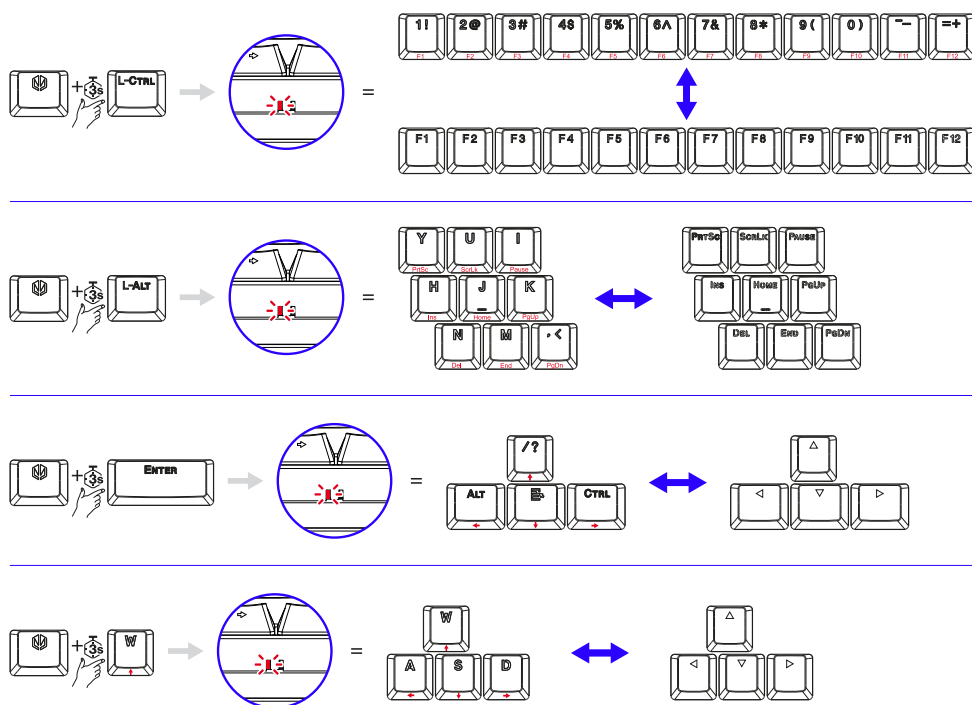

VENSTRE LED-INDIKATOR: CAPS LOCK

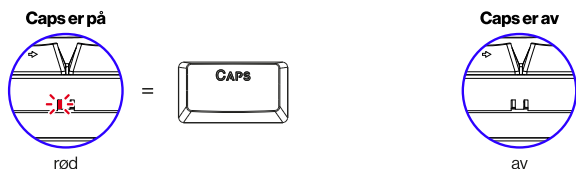

HØYRE LED-INDIKATOR: STRØMFORSYNING FRA BATTERIER (KUN I TRÅDLØS MODUS)

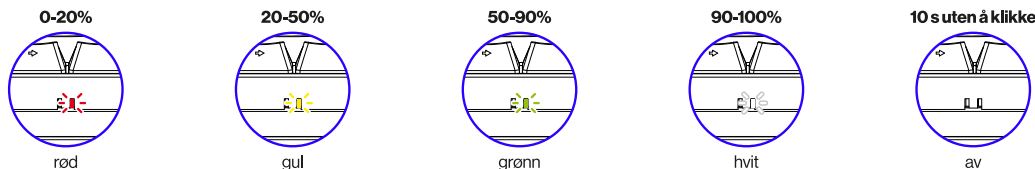

BATTERILADINGSSTATUS (TRÅDLØS MODUS MED TILKOBLET KABEL)



BATTERILADINGSSTATUS (KABLET MODUS, FUNGERER MED TASTATUR AV)

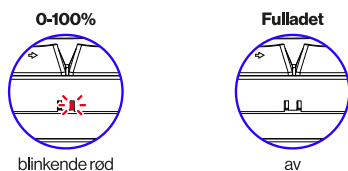

TRÅDLØS MODUS (Bluetooth og 2.4G)

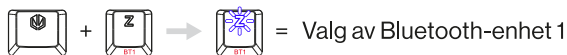

Valg av Bluetooth-enhet 1
Paring av Bluetooth-enhet 1: [Z]-tasten blir hvit og begynner å blinke. Etter vellykket paring skifter [Z]-tasten fargen til fargen tastaturet var belyst med før det gikk inn i paringsmodus.



Hvis paring mislykkes, blir paringsmodus slått av etter 180 sekunder. [Z]-tasten skifter fargen til fargen tastaturet var belyst med før det gikk inn i paringsmodus.



Valg av Bluetooth-enhet 2

Paring av Bluetooth-enhet 2: [X]-tasten blir hvit og begynner å blinke. Etter vellykket paring skifter [X]-tasten fargen til fargen tastaturet var belyst med før det gikk inn i paringsmodus.



Hvis paring mislykkes, blir paringsmodus slått av etter 180 sekunder. [X]-tasten skifter fargen til fargen tastaturet var belyst med før det gikk inn i paringsmodus.

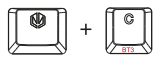

Valg av Bluetooth-enhet 3

Paring av Bluetooth-enhet 3: [C]-tasten blir hvit og begynner å blinke. Etter vellykket paring skifter [C]-tasten fargen til fargen tastaturet var belyst med før det gikk inn i paringsmodus.



Hvis paring mislykkes, blir paringsmodus slått av etter 180 sekunder. [C]-tasten skifter fargen til fargen tastaturet var belyst med før det gikk inn i paringsmodus.

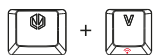

= Sammenkobling i 2.4G-modus (USB-mottaker)

Neste gang under sammenkobling, etter første paring, vil belysningsfargen på en av tastene [Z], [X] eller [C] (avhengig av valgt BT1-, BT2- eller BT3-enhet) bli hvit først. Etter vellykket paring vil fargen på en av tastene [Z], [X] eller [C] (avhengig av valgt BT1-, BT2- eller BT3-enhet) skifte til den tidligere innstilte fargen på tastaturets bakgrunnsbelysning. Hvis tastaturet ikke klarer å pares med den valgte enheten innen 180 sekunder, vil paringsmodus bli slått av. Da vil fargen på en av tastene [Z], [X] eller [C] (avhengig av valgt BT1-, BT2- eller BT3-enhet) skifte til den tidligere innstilte fargen på tastaturets bakgrunnsbelysning.

I trådløs modus (Bluetooth og 2.4G): Hvis tastaturet ikke brukes på 5 minutter, vil enheten gå inn i det første nivået av hvilemodus, og LED-bakgrunnsbelysningen vil slås av. Trykk på en hvilken som helst tast for å slå på tastaturets LED-bakgrunnsbelysning igjen etter at enheten har gått inn i det første nivået av hvilemodus.

I trådløs modus (Bluetooth og 2.4G): Hvis tastaturet ikke brukes på 30 minutter, vil det gå inn i det andre nivået av hvilemodus – LED-bakgrunnsbelysningen og Bluetooth-tilkoblingen vil slås av samtidig. Trykk på en hvilken som helst tast for å slå på tastaturets LED-bakgrunnsbelysning og Bluetooth-tilkobling igjen etter at enheten har gått inn i det andre nivået av hvilemodus.

MULTIMEDIATASTER / PROGRAMTASTER

+ = `~	+ = PrtSc
+ = F1	+ = ScrLk
+ = F2	+ = Pause
+ = F3	+ = Ins
+ = F4	+ = Home
+ = F5	+ = PgUp
+ = F6	+ = Del
+ = F7	+ = End
+ = F8	+ = PgDn
+ = F9	+ = Øk volumet
+ = F10	+ = Senk volumet
+ = F11	+ = Demp volumet
+ = F12	+ = Spillmodus (Windows-tast deaktivert)

LED BAKGRUNNSBELYSNING

+ = LED på/av
+ = Endring av hastigheten på belysningseffektene
+ = Endring av effektens retning
+ = Endring av bakgrunnsbelysningsfarge
+ = Endring av hastigheten på belysningseffektene
+ = Redusering av lysstyrken
+ = Redusering av lysstyrken

OPPRETTING ELLER MODIFISERING AV BRUKERMODUS

- Trykk på **[FN]** (tasten med ENDORFY-logoen) + **[Venstre Shift]** for å gå inn i brukermoduser.
- Trykk på **[FN]** + **[Venstre Shift]** og hold trykket i 3 sekunder for å definere belysningsmodus. LED-indikatoren vil begynne å blinke. Velg en hvilken som helst knapp for å angi fargen på bakgrunnsbelysningen – trykk på den valgte tasten for å bytte mellom tilgjengelige farger. Gjenta fargevalget for alle knappene som skal bakgrunnsbelyses.
- Trykk på **[FN]** + **[Venstre Shift]** og hold trykket i 3 sekunder for å lagre brukermodus.

BYTTING MELLOM RETNINGSTASTER (PILTASTER)

+ =	+ =
+ =	+ =
+ =	+ =
+ =	+ =

NULLSTILL TIL FABRIKKINNSTILLINGER

+ = Trykk på **[FN]** (tasten med ENDORFY-logoen) + **[Esc]** og hold trykket i 3 sekunder for å gjenopprette brukerinnstillingene.

ALTERNATIVE TASTEMODUSER

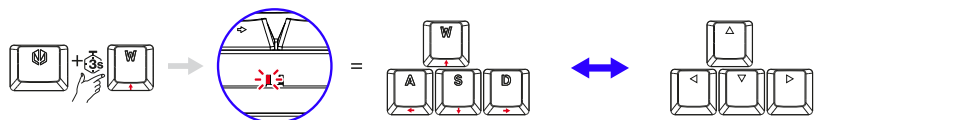
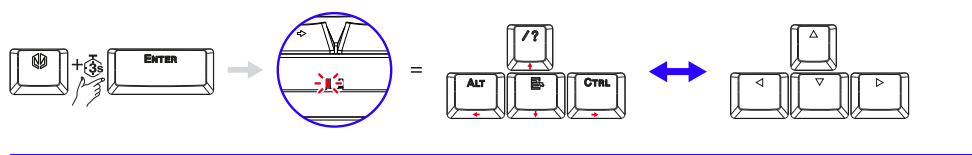
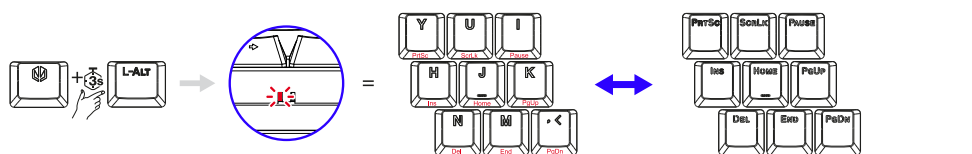
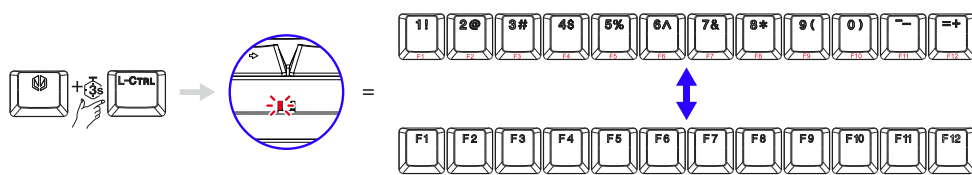

LEWY WSKAŹNIK LED: CAPS LOCK

Caps włączony

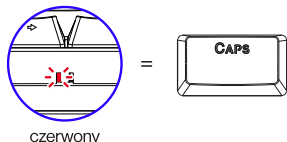

czerwony

Caps wyłączony

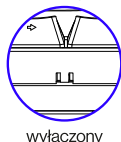

wyłączony

PRAWY WSKAŹNIK LED: ZASILANIE Z BATERII (TYLKO W TRYBIE BEZPRZEWODOWYM)

0-20%

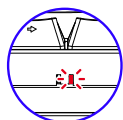

czerwony

20-50%

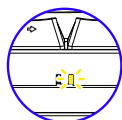

żółty

50-90%

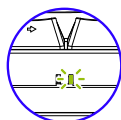

zielony

90-100%

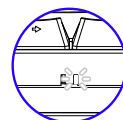

biały

10 s bez kliknięcia

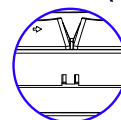

wyłączony

PRAWY WSKAŹNIK LED: STAN NAŁADOWANIA BATERII (TRYB BEZPRZEWODOWY Z PODPIĘTYM PRZEWODEM)

0-20%

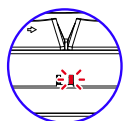

migający czerwony

20-50%

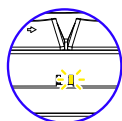

migający żółty

50-90%

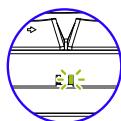

migający zielony

90-100%

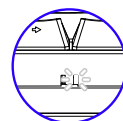

migający biały

W pełni naładowana

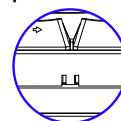

wyłączony

PRAWY WSKAŹNIK LED: STAN ŁADOWANIA BATERII (TRYB PRZEWODOWY, DZIAŁA PRZY WYŁĄCZONEJ KLAWIATURZE)

0-100%

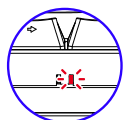

migający czerwony

W pełni naładowana

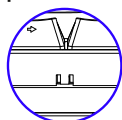

wyłączony

TRYB BEZPRZEWODOWY (Bluetooth & 2.4G)

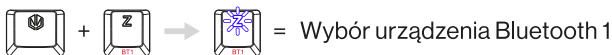

= Wybór urządzenia Bluetooth 1

Parowanie urządzenia Bluetooth 1: Klawisz [Z] zmieni kolor na biały i zacznie migać.

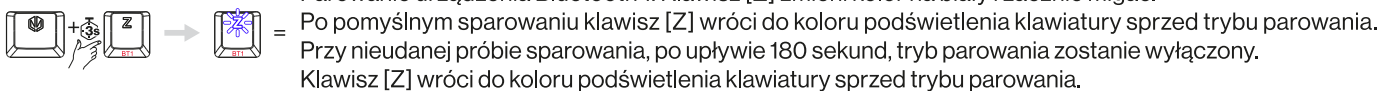

Po pomyślnym sparowaniu klawisz [Z] wróci do koloru podświetlenia klawiatury sprzed trybu parowania. Przy nieudanej próbie sparowania, po upływie 180 sekund, tryb parowania zostanie wyłączony. Klawisz [Z] wróci do koloru podświetlenia klawiatury sprzed trybu parowania.

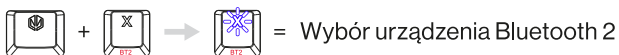

= Wybór urządzenia Bluetooth 2

Parowanie urządzenia Bluetooth 2: Klawisz [X] zmieni kolor na biały i zacznie migać.

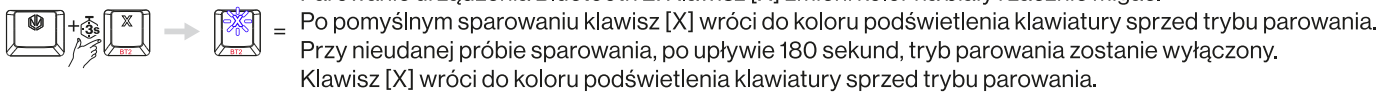

Po pomyślnym sparowaniu klawisz [X] wróci do koloru podświetlenia klawiatury sprzed trybu parowania. Przy nieudanej próbie sparowania, po upływie 180 sekund, tryb parowania zostanie wyłączony. Klawisz [X] wróci do koloru podświetlenia klawiatury sprzed trybu parowania.

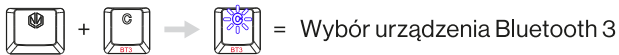

= Wybór urządzenia Bluetooth 3

Parowanie urządzenia Bluetooth 3: Klawisz [C] zmieni kolor na biały i zacznie migać.

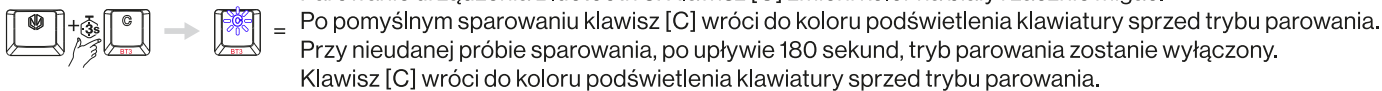

Po pomyślnym sparowaniu klawisz [C] wróci do koloru podświetlenia klawiatury sprzed trybu parowania. Przy nieudanej próbie sparowania, po upływie 180 sekund, tryb parowania zostanie wyłączony. Klawisz [C] wróci do koloru podświetlenia klawiatury sprzed trybu parowania.

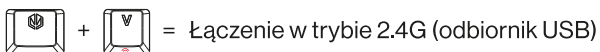

= Łączenie w trybie 2.4G (odbiornik USB)

Po pierwszym sparowaniu, następnym razem podczas łączenia, jeden z klawiszy [Z], [X] lub [C] (w zależności od wybranego urządzenia BT1, BT2 lub BT3) będzie najpierw podświetlony na biało. Po pomyślnym sparowaniu jeden z klawiszy [Z], [X] lub [C] (w zależności od wybranego urządzenia BT1, BT2 lub BT3) zmieni swój kolor na poprzednio ustawiony kolor podświetlenia klawiatury. Jeśli przed upływem 180 sekund nie uda się sparować klawiatury z wybranym urządzeniem, tryb parowania zostanie wyłączony. Wtedy jeden z klawiszy [Z], [X] lub [C] (w zależności od wybranego urządzenia BT1, BT2 lub BT3) zmieni swój kolor na poprzednio ustawiony kolor podświetlenia klawiatury.

W trybie bezprzewodowym (Bluetooth i 2.4G), jeśli klawiatura nie jest używana przez 5 minut, urządzenie przejdzie do pierwszego poziomu stanu uśpienia, a podświetlenie LED zostanie wyłączone. Aby, po przejściu w pierwszy poziom stanu uśpienia, ponownie włączyć podświetlenie LED klawiatury, należy nacisnąć dowolny klawisz.

W trybie bezprzewodowym (Bluetooth i 2.4G), jeśli klawiatura nie jest używana przez 30 minut, przejdzie do drugiego poziomu stanu uśpienia – podświetlenie LED zostanie wyłączone jednocześnie z łącznością Bluetooth. Aby, po przejściu w drugi poziom stanu uśpienia, ponownie włączyć podświetlenie LED klawiatury oraz łączność Bluetooth, należy nacisnąć dowolny klawisz.

KLAWISZE MULTIMEDIALNE/PROGRAMOWE

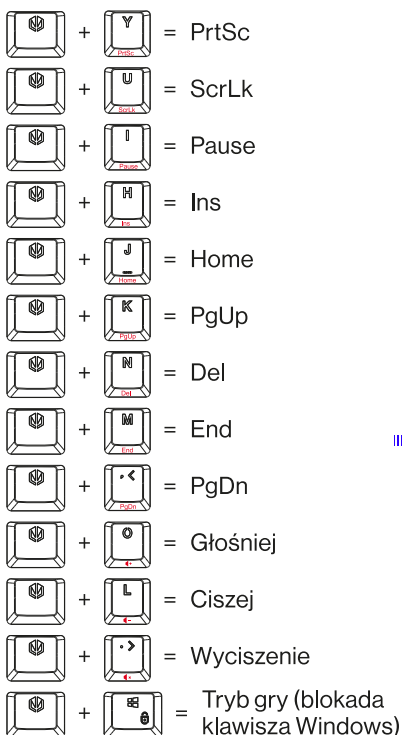
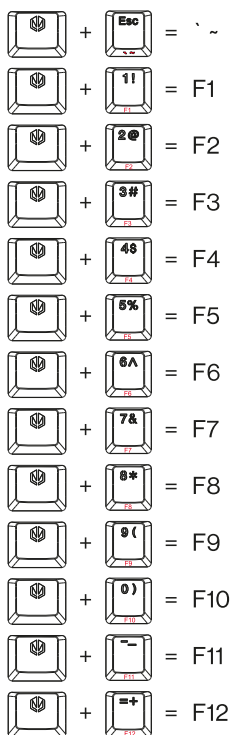

EFEKTY PODŚWIETLENIA LED

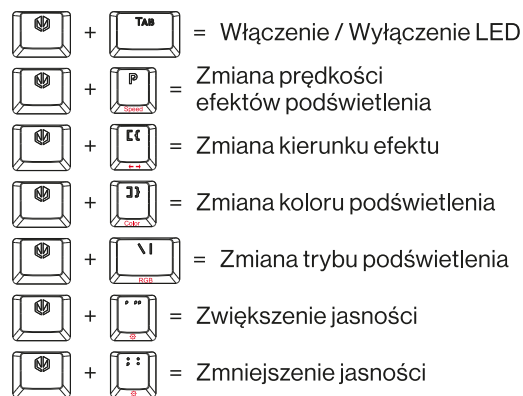

TWORZENIE LUB MODYFIKOWANIE TRYBU UŻYTKOWNIKA

- Naciśnij **[FN]** (klawisz z logo ENDORFY) + **[Lewy Shift]**, żeby wejść w trybu użytkownika.
- Naciśnij **[FN]** + **[Lewy Shift]** przez 3 sekundy, żeby zdefiniować tryb podświetlenia. Wskaźnik LED zacznie migać. Wybierz dowolny przycisk, żeby zdefiniować kolor podświetlenia - naciśnij wybrany klawisz, żeby przełączać się pomiędzy dostępnymi kolorami. Powtórz wybór koloru dla wszystkich przycisków, które mają być podświetlone.
- Naciśnij **[FN]** + **[Lewy Shift]** przez 3 sekundy, żeby zapisać tryb użytkownika.

ZAMIANA KLAWISZY STRZAŁEK

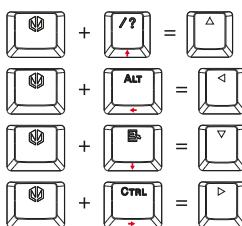
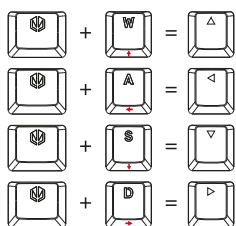

RESET DO USTAWIEŃ FABRYCZNYCH



ALTERNATYWNE TRYBY DZIAŁANIA KLAWISZY

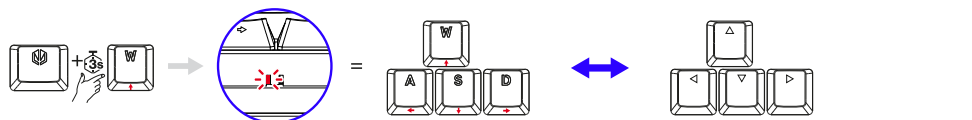
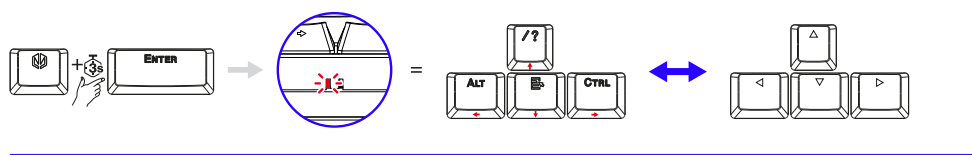
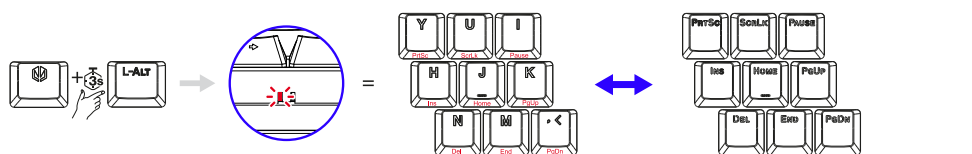
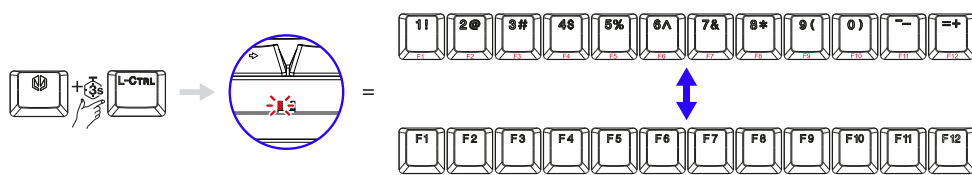

INDICATOR LED STÂNGA: CAPS LOCK

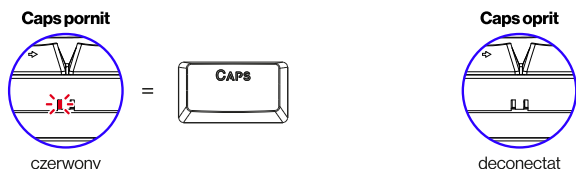

INDICATOR LED DREAPTA: ALIMENTARE CU BATERII (NUMAI ÎN MODUL FĂRĂ FIR)

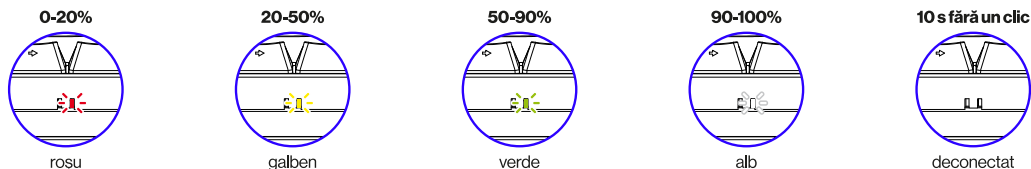

STAREA DE ÎNCĂRCARE A BATERIEI (MODUL FĂRĂ FIR CU FIR CONECTAT)

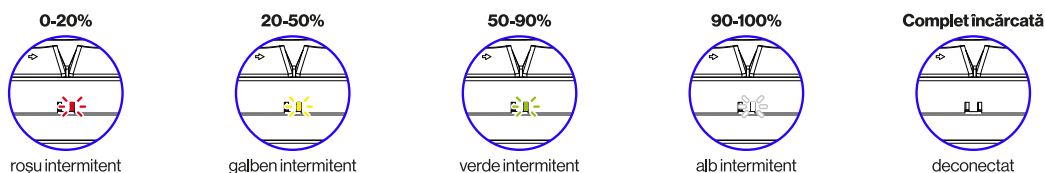

STAREA DE ÎNCĂRCARE A BATERIEI (MODUL CU FIR, FUNCȚIONEAZĂ ATUNCI CÂND TASTATURA ESTE OPRITĂ)

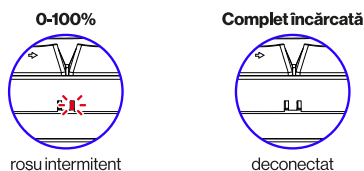

MOD FĂRĂ FIR (Bluetooth & 2.4G)



Asocierea unui dispozitiv Bluetooth 1: Tasta [Z] va deveni albă și va începe să lumineze intermitent.

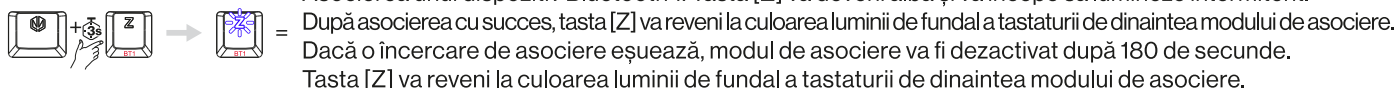

După asocierea cu succes, tasta [X] va reveni la culoarea luminii de fundal a tastaturii de dinaintea modului de asociere. Dacă o încercare de asociere eșuează, modul de asociere va fi dezactivat după 180 de secunde. Tasta [X] va reveni la culoarea luminii de fundal a tastaturii de dinaintea modului de asociere.



Asocierea unui dispozitiv Bluetooth 3: Tasta [C] va deveni albă și va începe să lumineze intermitent.

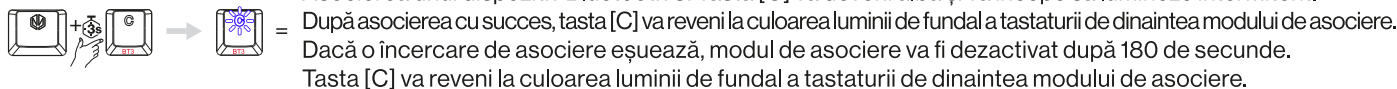

După asocierea cu succes, tasta [C] va reveni la culoarea luminii de fundal a tastaturii de dinaintea modului de asociere. Dacă o încercare de asociere eșuează, modul de asociere va fi dezactivat după 180 de secunde. Tasta [C] va reveni la culoarea luminii de fundal a tastaturii de dinaintea modului de asociere.

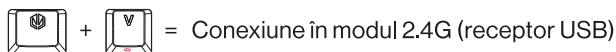

Conexiune în modul 2.4G (receptor USB)

După prima asociere, data viitoare când vă conectați, una dintre tastele [Z], [X] sau [C] (în funcție de dispozitivul BT1, BT2 sau BT3 selectat) va fi mai întâi iluminată în alb. După asocierea cu succes, una dintre tastele [Z], [X] sau [C] (în funcție de BT1, BT2 sau BT3 selectat) își va schimba culoarea în culoarea de iluminare de fundal a tastaturii setată anterior. Dacă tastatura nu poate fi asociată cu dispozitivul selectat înainte de expirarea a 180 de secunde, modul de asociere va fi dezactivat. În acest caz, una dintre tastele [Z], [X] sau [C] (în funcție de BT1, BT2 sau BT3 selectate) își va schimba culoarea în culoarea de iluminare de fundal a tastaturii setată anterior.

În modul fără fir (Bluetooth și 2.4G), dacă tastatura nu este utilizată timp de 5 minute, dispozitivul va intra în primul nivel de repaus, iar lumina de fundal cu LED-uri va fi oprită. Pentru a reactiva iluminarea de fundal cu LED-uri a tastaturii, după introducerea primului nivel de repaus, apăsați orice tastă.

În modul fără fir (Bluetooth și 2.4G), dacă tastatura nu este utilizată timp de 30 de minute, aceasta va trece la al doilea nivel de repaus - iluminarea de fundal cu LED-uri va fi oprită în același timp cu conexiunea Bluetooth. Pentru a reactiva iluminarea de fundal cu LED a tastaturii și conexiunea Bluetooth după ce ați intrat în al doilea nivel de repaus, apăsați orice tastă.

TASTE MULTIMEDIA/DE PROGRAMARE

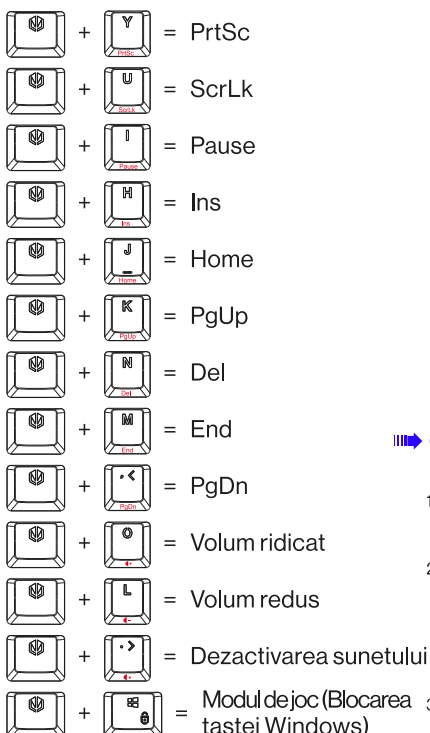
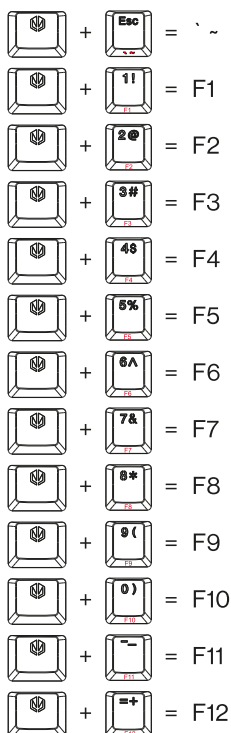

LUMINĂ DE FUNDAL LED

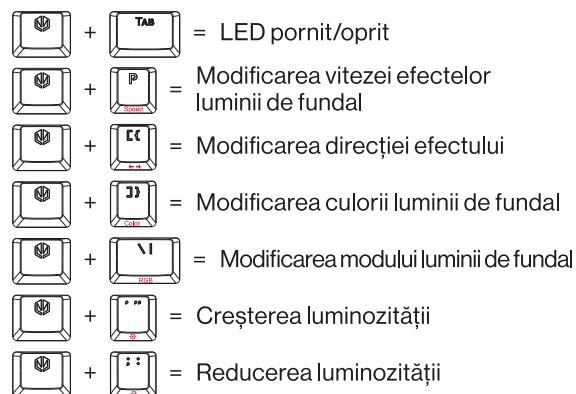

CREAREA SAU MODIFICAREA MODULUI UTILIZATORULUI

- Apăsați **[FN]** (tasta cu logo-ul ENDORFY) + **[Shift stânga]** pentru a intra în modulile utilizatorului.
- Apăsați **[FN]** + **[Shift stânga]** timp de 3 secunde pentru a defini modul de iluminare de fundal. Indicatorul LED va lumina intermitent. Selectați orice tastă pentru a defini culoarea luminii de fundal - apăsați tasta selectată pentru a comuta între culorile disponibile. Repetați selecția culorii pentru toate butoanele care urmează să fie iluminate.
- Apăsați **[FN]** + **[Shift stânga]** timp de 3 secunde pentru a Salva modul de iluminare a utilizatorului.

MODIFICAREA A TASTELOR DE DIRECȚIE (SĂGEȚI)

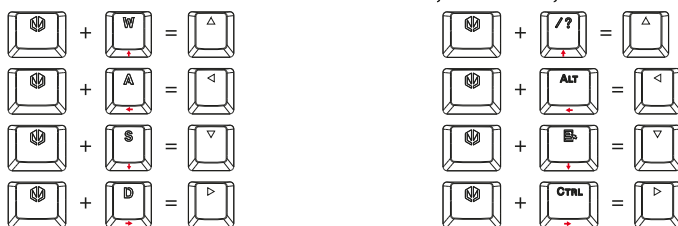

REVENIRE LA SETĂRILE DIN FABRICĂ



MODURI ALTERNATIVE DE OPERARE A TASTELOR

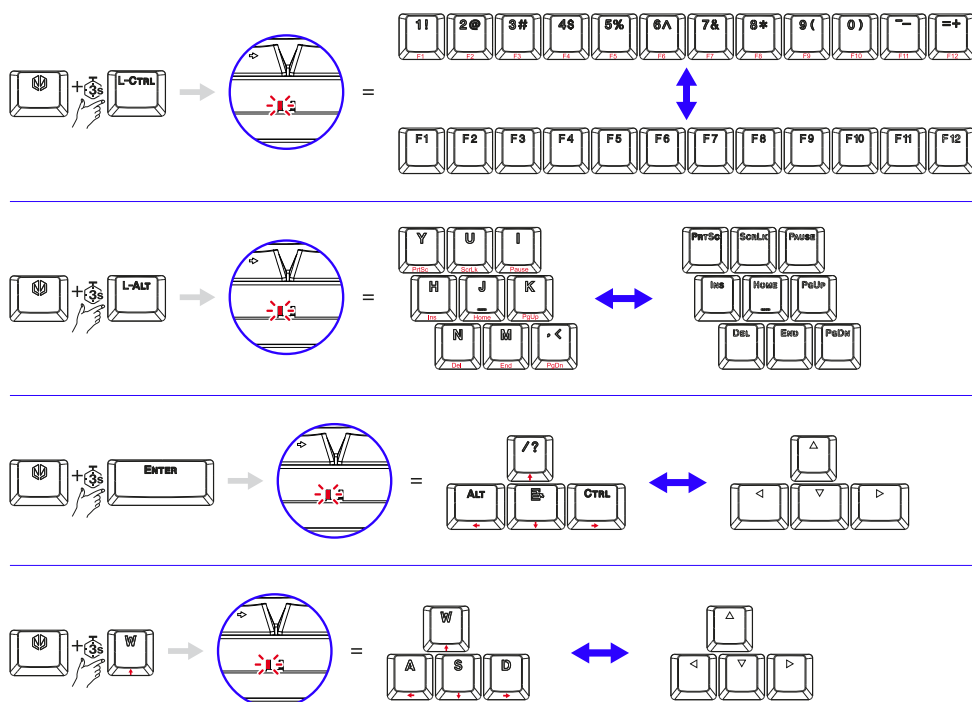

ЛЕВЫЙ ИНДИКАТОР: ВЕРХНИЙ РЕГИСТР

Верхний регистр включен

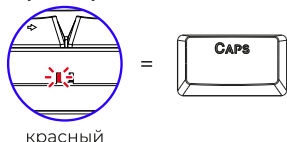

Верхний регистр выключен

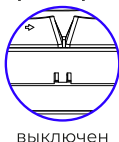

ПРАВЫЙ ИНДИКАТОР: ПИТАНИЕ ОТ БАТАРЕИ (ТОЛЬКО В БЕСПРОВОДНОМ РЕЖИМЕ)

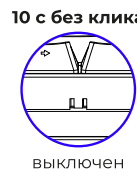
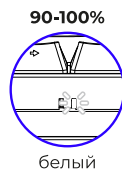
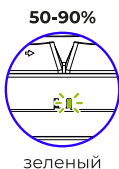
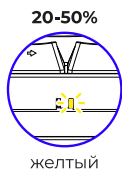
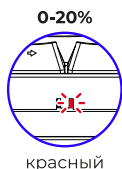

СОСТОЯНИЕ ЗАРЯДА БАТАРЕИ (БЕСПРОВОДНОЙ РЕЖИМ С ПОДКЛЮЧЕННЫМ ПРОВОДОМ)

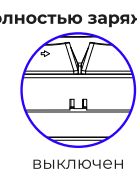
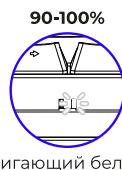
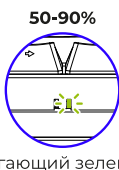
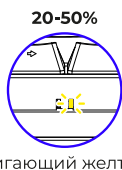
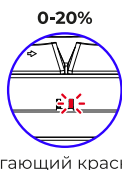

СОСТОЯНИЕ ЗАРЯДА БАТАРЕИ (ПРОВОДНОЙ РЕЖИМ, РАБОТАЕТ ПРИ ВЫКЛЮЧЕННОЙ КЛАВИАТУРЕ)

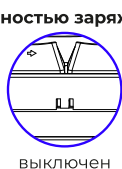
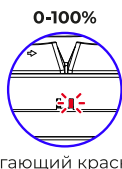

БЕСПРОВОДНОЙ РЕЖИМ (Bluetooth и 2.4 ГГц)



Сопряжение устройства с Bluetooth 1: Клавиша [Z] становится белой и начинает мигать. После успешного сопряжения клавиша [Z] вернется к цвету подсветки клавиатуры, который она имела перед сопряжением. При неудачной попытке сопряжения, через 180 секунд, режим сопряжения отключится. Клавиша [Z] вернется к цвету подсветки клавиатуры, который она имела перед сопряжением.



Сопряжение устройства с Bluetooth 2: Клавиша [X] становится белой и начинает мигать. После успешного сопряжения клавиша [X] вернется к цвету подсветки клавиатуры, который она имела перед сопряжением. При неудачной попытке сопряжения, через 180 секунд, режим сопряжения отключится. Клавиша [X] вернется к цвету подсветки клавиатуры, который она имела перед сопряжением.



Сопряжение устройства с Bluetooth 3: Клавиша [C] становится белой и начинает мигать. После успешного сопряжения клавиша [C] вернется к цвету подсветки клавиатуры, который она имела перед сопряжением. При неудачной попытке сопряжения, через 180 секунд, режим сопряжения отключится. Клавиша [C] вернется к цвету подсветки клавиатуры, который она имела перед сопряжением.



После первого сопряжения, при следующем подключении одна из клавиш [Z], [X] или [C] (в зависимости от выбранного устройства BT1, BT2 или BT3) сначала будет подсвечиваться белым цветом. После успешного сопряжения соответствующая клавиша [Z], [X] или [C] (в зависимости от выбранного устройства BT1, BT2 или BT3) изменит свой цвет на ранее установленный цвет подсветки клавиатуры. Если клавиатура не выполнит сопряжения с выбранным устройством в течение 180 секунд, режим сопряжения будет отключен. Тогда одна из клавиш [Z], [X] или [C] (в зависимости от выбранного устройства BT1, BT2 или BT3) изменит свой цвет на ранее установленный цвет подсветки клавиатуры.

В беспроводном режиме (Bluetooth и 2.4 ГГц), если клавиатура не используется в течение 5 минут, она перейдет в спящий режим первого уровня, и светодиодная подсветка погаснет. Нажать любую клавишу, чтобы снова включить светодиодную подсветку клавиатуры после входа в спящий режим первого уровня.

В беспроводном режиме (Bluetooth и 2.4 ГГц), если клавиатура не используется в течение 30 минут, она переходит в спящий режим второго уровня, и светодиодная подсветка погаснет. Нажать любую клавишу, чтобы снова включить светодиодную подсветку клавиатуры и соединение Bluetooth после входа в спящий режим второго уровня.

МУЛЬТИМЕДИЙНЫЕ/ПРОГРАММНЫЕ КНОПКИ

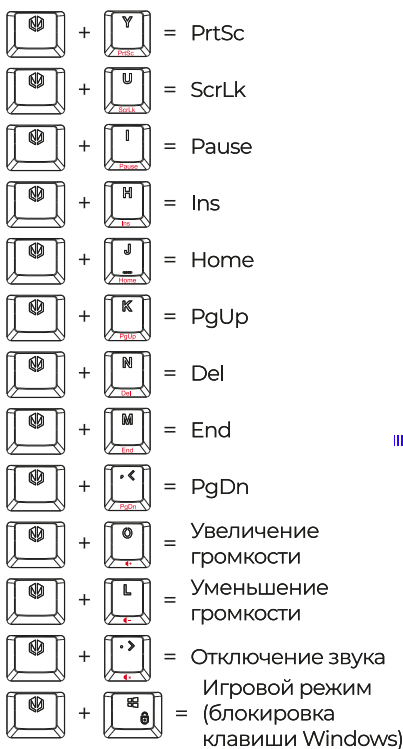
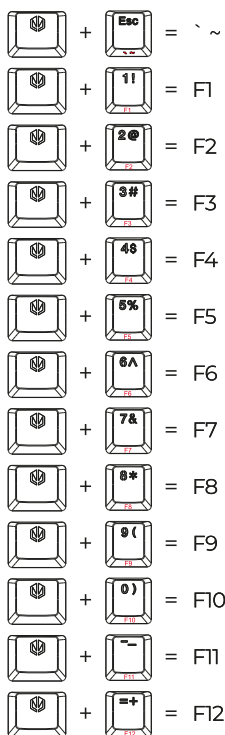

СВЕТОДИОДНАЯ ПОДСВЕТКА

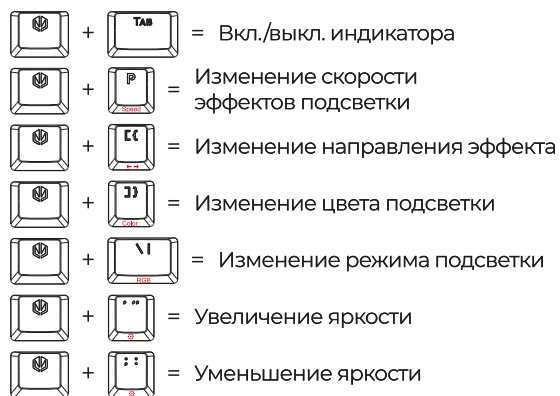

СОЗДАНИЕ ИЛИ ИЗМЕНЕНИЕ ПОЛЬЗОВАТЕЛЬСКОГО РЕЖИМА

- Нажать **[FN]** (клавиша с логотипом ENDORFY) + **[Левый Shift]** для входа в пользовательские режимы.
- Нажать **[FN]** + **[Левый Shift]** и удерживать в течение 3 секунд, чтобы определить режим подсветки. Светодиодный индикатор начнет мигать. Выбрать любую кнопку, чтобы определить цвет подсветки – нажать выбранную кнопку, чтобы переключиться между доступными цветами. Повторить выбор цвета для всех кнопок, которые требуется подсветить.
- Нажать **[FN]** + **[Левый Shift]** и удерживать в течение 3 секунд, чтобы сохранить пользовательский режим.

ЗАМЕНА КЛАВИШ ПЕРЕМЕЩЕНИЯ (СТРЕЛОК)

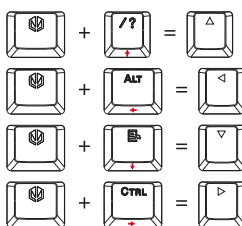
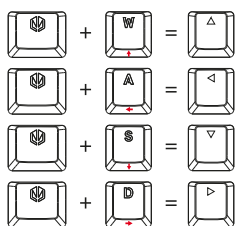

СБРОС К ЗАВОДСКИМ НАСТРОЙКАМ



АЛЬТЕРНАТИВНЫЕ РЕЖИМЫ РАБОТЫ КЛАВИАТУРЫ

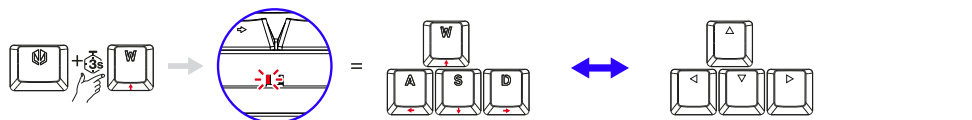
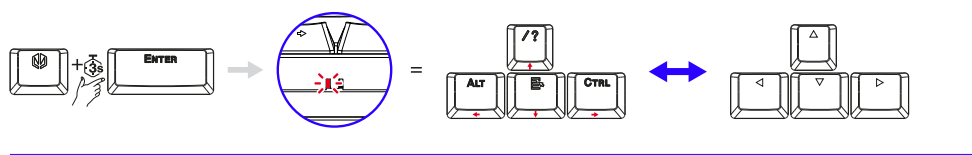
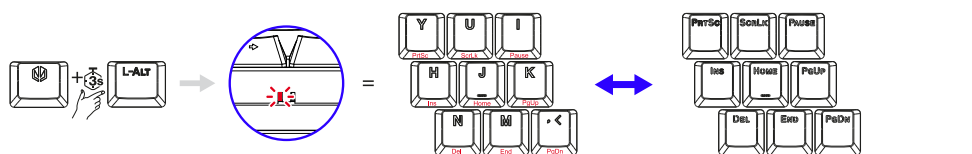
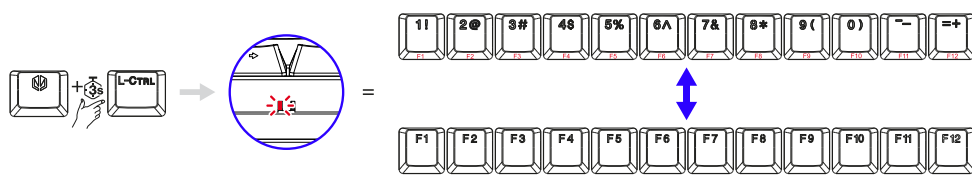

⇒ VÄNSTER LED-INDIKATOR : CAPS LOCK

Caps aktiverade

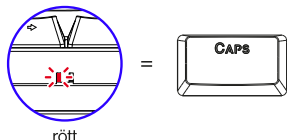

Caps inaktiverade

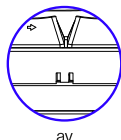

⇒ HÖGER LED-INDIKATOR: BATTERIDRÖD (ENDAST TRÅDLÖST LÄGE)

0-20%

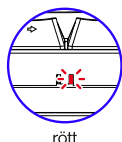

20-50%

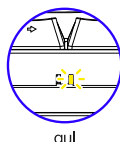

50-90%

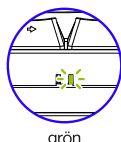

90-100%

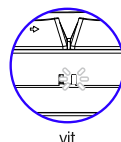

10s utan att klicka

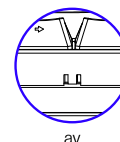

⇒ BATTERILADDNINGSTATUS (TRÅDLÖST LÄGE MED TABLET)

0-20%

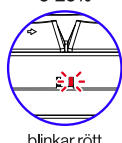

20-50%

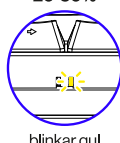

50-90%

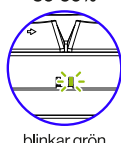

90-100%

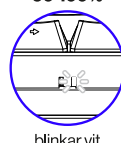

Fulladdad

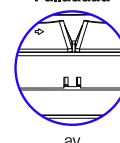

⇒ BATTERILADDNINGSTATUS (TABLET LÄGE, FUNGERAR MED TANGENTBORD AV)

0-100%

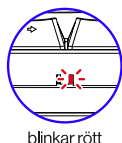

Fulladdad

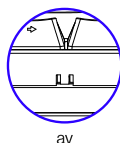

⇒ TRÅDLÖST LÄGE (Bluetooth & 2.4G)

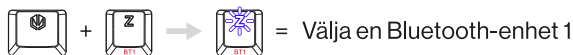

= Välja en Bluetooth-enhet 1

Para ihop en Bluetooth-enhet 1: [Z]-tangenten blir vit och blinkar.



= Efter lyckad parning återgår [Z]-tangenten till tangentbordets bakgrundsbelysningsfärg innan parningsläget.

Om ihopparningen misslyckas kommer parningsläget att stängas av efter 180 sekunder. [Z]-tangenten återgår till tangentbordets bakgrundsbelysningsfärg innan parningsläget.



= Välja en Bluetooth-enhet 2

Para ihop en Bluetooth-enhet 2: [X]-tangenten blir vit och blinkar.



= Efter lyckad parning återgår [X]-tangenten till tangentbordets bakgrundsbelysningsfärg innan parningsläget.

Om ihopparningen misslyckas kommer parningsläget att stängas av efter 180 sekunder. [X]-tangenten återgår till tangentbordets bakgrundsbelysningsfärg innan parningsläget.

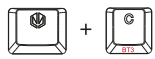

= Välja en Bluetooth-enhet 3

Para ihop en Bluetooth-enhet 3: [C]-tangenten blir vit och blinkar.



= Efter lyckad parning återgår [C]-tangenten till tangentbordets bakgrundsbelysningsfärg innan parningsläget.

Om ihopparningen misslyckas kommer parningsläget att stängas av efter 180 sekunder. [C]-tangenten återgår till tangentbordets bakgrundsbelysningsfärg innan parningsläget.

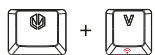

= 2.4G-ansluter (USB-mottagare)

Efter den första parningen, nästa gång du ansluter, kommer en av knapparna [Z], [X] eller [C] (beroende på vald enhet BT1, BT2 eller BT3) att markeras i vitt först. Efter lyckad parning kommer en av tangenterna [Z], [X] eller [C] (beroende på vald enhet BT1, BT2 eller BT3) att ändra färg till den tidigare inställda färgen på tangentbordets bakgrundsbelysning. Om tangentbordet misslyckas med att para ihop med den valda enheten inom 180 sekunder, kommer parningsläget att inaktiveras. Då kommer en av tangenterna [Z], [X] eller [C] (beroende på vald enhet BT1, BT2 eller BT3) att ändra sin färg till den tidigare inställda färgen på tangentbordets bakgrundsbelysning.

I trådlöst läge (Bluetooth och 2.4G), om tangentbordet inte används på 5 minuter, går enheten in i den första nivån av viloläge och LED-bakgrundsbelysningen stängs av. Tryck på valfri tangent för att slå på tangentbordets LED-bakgrundsbelysning igen efter att ha gått in i det första viloläget.

I trådlöst läge (Bluetooth och 2.4G), om tangentbordet inte används på 30 minuter, går det till den andra nivån av viloläge - LED-bakgrundsbelysningen stängs av samtidigt med Bluetooth-anslutning. Tryck på valfri tangent för att återaktivera tangentbordets LED-bakgrundsbelysning och Bluetooth-anslutning efter att ha gått in i det andra viloläget.

MULTIMEDIAKNAPPAR/PROGRAMTANGENTER

+ = `~	+ = PrtSc
+ = F1	+ = ScrLk
+ = F2	+ = Pause
+ = F3	+ = Ins
+ = F4	+ = Home
+ = F5	+ = PgUp
+ = F6	+ = Del
+ = F7	+ = End
+ = F8	+ = PgDn
+ = F9	+ = Volym upp
+ = F10	+ = Volym ned
+ = F11	+ = Ljudavstängning
+ = F12	+ = Spelläge (låsnings av Windows-knappen)

LED-BELYSNING

+ = LED På / Av
+ = Ändra hastigheten på bakgrundsbelysningseffekterna
+ = Ändra effektens riktning
+ = Ändra belysningsfärg
+ = Ändra bakgrundsbelysningsläget
+ = Ökning av ljusstyrkan
+ = Ljusstyrkan minskar

SKAPA ELLER MODIFIERA ETT ANVÄNDARLÄGE

- Tryck på **[FN]** (ENDORFY-logoknapp) + **[Vänster Shift]** för att gå in i användarlägen.
- Tryck på **[FN]** + **[Vänster Shift]** i 3 sekunder för att definiera bakgrundsbelysningsläget. LED-indikatorn blinkar. Välj valfri knapp för att definiera bakgrundsbelysningens färg - tryck på den valda knappen för att växla mellan tillgängliga färger. Upprepa färgvalet för alla knappar du vill lysa upp.
- Tryck på **[FN]** + **[Vänster Shift]** i 3 sekunder för att spara användarläget.

BYTA RIKTNINGSKNAPPAR (PILAR)

+ =	+ =
+ =	+ =
+ =	+ =
+ =	+ =

FABRIKSINSTÄLLNINGAR

+ = Tryck på **[FN]** (ENDORFY-logoknapp) + **[Esc]** i 3 sekunder för att återställa användarinställningarna.

ALTERNATIVA NYCKELLÄGEN

+ (3s) → = ↔

+ (3s) → = ↔

+ (3s) → = ↔

+ (3s) → = ↔

▶▶ LÁVÁ LED KONTROLKA: CAPS LOCK

Caps zapnutý

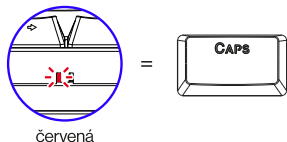

červená

Caps vypnutý

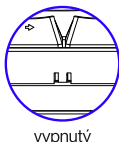

vypnutý

▶▶ PRAVÁ LED KONTROLKA: NAPÁJANÉ NA BATÉRIE (IBA BEZDRÔTOVÝ REŽIM)

0-20%

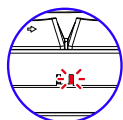

červená

20-50%

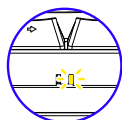

žltá

50-90%



zelená

90-100%

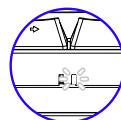

biela

10 s bez kliknutia

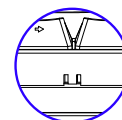

vypnutý

▶▶ STAV NABITIA BATÉRIE (BEZDRÔTOVÝ REŽIM SO ZAPNUTÝM KÁBLOM)

0-20%

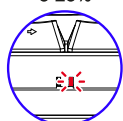

blikajúca červená

20-50%



blikajúca žltá

50-90%

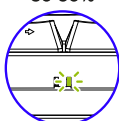

blikajúca zelená

90-100%

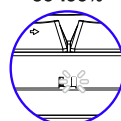

blikajúca biela

Plne nabitý

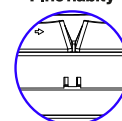

vypnutý

▶▶ STAV NABÍJANIA BATÉRIE (REŽIM S KÁBLOM, FUNGUJE PRI VYPNUTEJ KLÁVESNICI)

0-100%

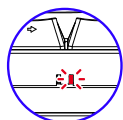

blikajúca červená

Plne nabitý

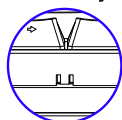

vypnutý

▶▶ BEZDRÔTOVÝ REŽIM (Bluetooth & 2.4G)

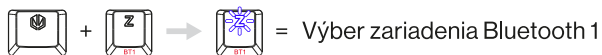

= Výber zariadenia Bluetooth 1

Spárovanie zariadenia Bluetooth 1: Kláves [Z] zmení farbu na bielu a začne blikať.

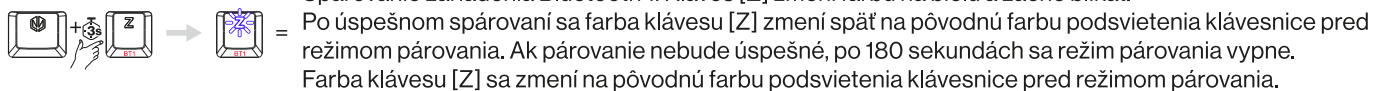

= Po úspešnom spárovaní sa farba klávesu [Z] zmení späť na pôvodnú farbu podsvietenia klávesnice pred režimom párovania. Ak párovanie nebude úspešné, po 180 sekundách sa režim párovania vypne. Farba klávesu [Z] sa zmení na pôvodnú farbu podsvietenia klávesnice pred režimom párovania.

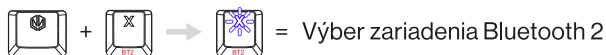

= Výber zariadenia Bluetooth 2

Spárovanie zariadenia Bluetooth 2: Kláves [X] zmení farbu na bielu a začne blikať.

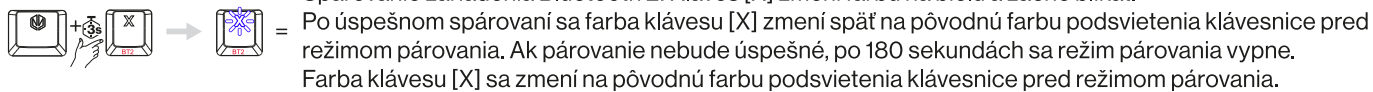

= Po úspešnom spárovaní sa farba klávesu [X] zmení späť na pôvodnú farbu podsvietenia klávesnice pred režimom párovania. Ak párovanie nebude úspešné, po 180 sekundách sa režim párovania vypne. Farba klávesu [X] sa zmení na pôvodnú farbu podsvietenia klávesnice pred režimom párovania.

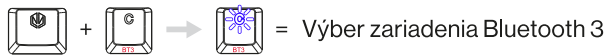

= Výber zariadenia Bluetooth 3

Spárovanie zariadenia Bluetooth 3: Kláves [C] zmení farbu na bielu a začne blikať.

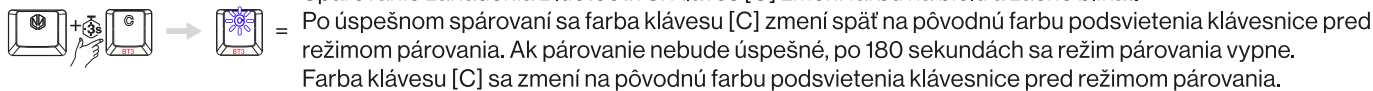

= Po úspešnom spárovaní sa farba klávesu [C] zmení späť na pôvodnú farbu podsvietenia klávesnice pred režimom párovania. Ak párovanie nebude úspešné, po 180 sekundách sa režim párovania vypne. Farba klávesu [C] sa zmení na pôvodnú farbu podsvietenia klávesnice pred režimom párovania.

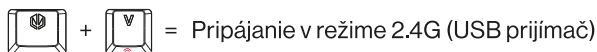

= Pripájanie v režime 2.4G (USB prijímač)

Po prvom spárovaní sa pri ďalšom pripájaní najprv jeden z klávesov [Z], [X] alebo [C] (v závislosti od zvoleného zariadenia BT1, BT2 alebo BT3) zasvieti na bielo. Po úspešnom spárovaní zmení jeden z klávesov [Z], [X] alebo [C] (v závislosti od zvoleného zariadenia BT1, BT2 alebo BT3) svoju farbu na predtým nastavenú farbu podsvietenia klávesnice. Ak sa klávesnici nepodarí spárovať s vybraným zariadením do 180 sekúnd, režim párovania sa deaktivuje. Vtedy jeden z klávesov [Z], [X] alebo [C] (v závislosti od zvoleného zariadenia BT1, BT2 alebo BT3) svoju farbu na predtým nastavenú farbu podsvietenia klávesnice.

V bezdrôtovom režime (Bluetooth a 2.4G), ak sa klávesnica nepoužíva 5 minút, zariadenie prejde do prvej úrovne režimu spánku a LED podsvietenie sa vypne. Pre opätovné zapnutie LED podsvietenia klávesnice, po prechode do prvého režimu spánku, stlačte ľubovoľný kláves.

V bezdrôtovom režime (Bluetooth a 2.4G), ak sa klávesnica nepoužíva 30 minút, prejde do druhej úrovne režimu spánku – LED podsvietenie sa vypne súčasne s pripojením Bluetooth. Stlačením ľubovoľného klávesu po prechode do druhého režimu spánku znova aktivujete LED podsvietenie klávesnice a pripojenie Bluetooth.

▶▶▶ **MULTIMEDIÁLNE/SOFTVÉROVÉ KLÁVESY**

+ = ` ~	+ = PrtSc
+ = F1	+ = ScrLk
+ = F2	+ = Pause
+ = F3	+ = Ins
+ = F4	+ = Home
+ = F5	+ = PgUp
+ = F6	+ = Del
+ = F7	+ = End
+ = F8	+ = PgDn
+ = F9	+ = Hlasnejšie
+ = F10	+ = Tichšie
+ = F11	+ = Stlmiť
+ = F12	+ = Herný režim (uzamknutie klávesov Windows)

▶▶▶ **LED PODSVIETENIE**

+ = Zapnutie / Vypnutie LED
+ = Zmena rýchlosti efektov podsvietenia
+ = Zmeniť smer efektu
+ = Zmena farby podsvietenia
+ = Zmena režimu podsvietenia
+ = Zvýšenie jasú
+ = Zníženie jasú

▶▶▶ **VYTVORIŤ ALEBO UPRAVIŤ POUŽÍVATEĽSKÝ REŽIM**

1. Stlačením **[FN]** (kláves s logom ENDORFY) + **[ľavý Shift]** prejdete do používateľského režimu.
2. Stlačením **[FN]** + **[ľavý Shift]** na 3 sekundy určíte režim podsvietenia. LED kontrolka začne blikať. Vyberte ľubovoľné tlačidlo pre určenie farby podsvietenia – stlačením zvoleného klávesu môžete prepínať medzi dostupnými farbami. Zopakujte výber farby pre všetky tlačidlá, ktoré chcete podsvietiť.
3. Stlačením **[FN]** + **[ľavý Shift]** na 3 sekundy uložíte používateľský režim.

▶▶▶ **NAHRADIŤ SMEROVÉ KLÁVESY (ŠÍPKY)**

+ =	+ =
+ =	+ =
+ =	+ =
+ =	+ =

▶▶▶ **OBNOVIŤ TOVÁRENSKÉ NASTAVENIA**

+ = Stlačením **[FN]** (kláves s logom ENDORFY) + **[Esc]** na 3 sekundy obnovíte používateľské nastavenia.

▶▶▶ **ALTERNATYVNE TRYBY DZIAĽANIA KĽAVISZY**

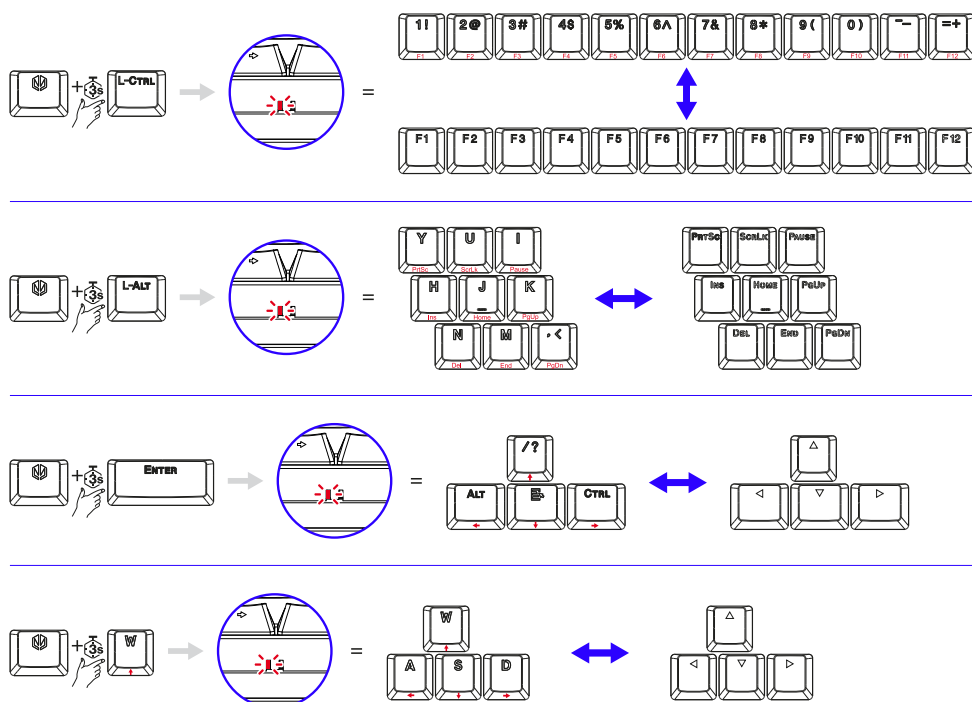

▶▶▶ **ЛІВИЙ ІНДИКАТОР: ВЕРХНІЙ РЕГІСТР**

Верхній регістр вимкнено

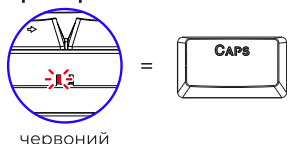

Верхній регістр вимкнено

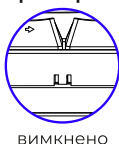

▶▶▶ **ПРАВИЙ ІНДИКАТОР: ЖИВЛЕННЯ ВІД БАТАРЕЇ (ТІЛЬКИ У БЕЗПРОВОДНОМУ РЕЖИМІ)**

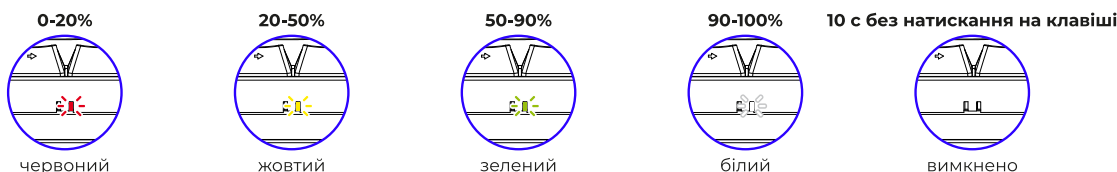

▶▶▶ **СТАН ЗАРЯДУ БАТАРЕЇ (БЕЗПРОВОДНИЙ РЕЖИМ З ПІДКЛЮЧЕНИМ ПРОВОДОМ)**



▶▶▶ **СТАН ЗАРЯДУ БАТАРЕЇ (ПРОВІДНИЙ РЕЖИМ, ПРАЦЮЄ ПРИ ВИМКНЕНІЙ КЛАВІАТУРІ)**

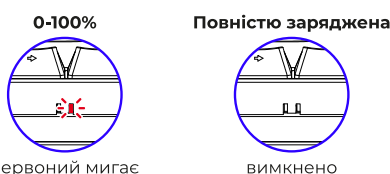

▶▶▶ **БЕЗПРОВОДНИЙ РЕЖИМ (Bluetooth і 2.4 ГГц)**

+ → = Вибір пристрою Bluetooth 1
Спряження пристрою з Bluetooth 1: Клавіша [Z] стає білою і починає блимати. Після успішного спряження клавіша [Z] повернеться до кольору підсвічування клавіатури, який вона мала перед спряженням. У разі невдалої спроби спряження через 180 секунд режим спряження вимкнеться. Клавіша [Z] повернеться до кольору підсвічування клавіатури, який вона мала до спряження.

+ → = Вибір пристрою Bluetooth 2
Спряження пристрою з Bluetooth 2: Клавіша [X] стає білою і починає блимати. Після успішного спряження клавіша [X] повернеться до кольору підсвічування клавіатури, який вона мала перед спряженням. У разі невдалої спроби спряження через 180 секунд режим спряження вимкнеться. Клавіша [X] повернеться до кольору підсвічування клавіатури, який вона мала до спряження.

+ → = Вибір пристрою Bluetooth 3
Спряження пристрою з Bluetooth 3: Клавіша [C] стає білою і починає блимати. Після успішного спряження клавіша [C] повернеться до кольору підсвічування клавіатури, який вона мала перед спряженням. У разі невдалої спроби спряження через 180 секунд режим спряження вимкнеться. Клавіша [C] повернеться до кольору підсвічування клавіатури, який вона мала до спряження.

+ = Підключення у режимі 2.4 ГГц (USB-адаптер)

Після першого спряження, при наступному підключенні одна з клавіш [Z], [X] або [C] (залежно від вибраного пристрою BT1, BT2 або BT3) спочатку підсвічуватиметься білим кольором. Після успішного спряження відповідна клавіша [Z], [X] або [C] (залежно від вибраного пристрою BT1, BT2 або BT3) змінить колір на раніше встановлений колір підсвічування клавіатури. Якщо клавіатура не виконає спряження з вибраним пристроєм протягом 180 секунд, режим спряження вимкнеться. Тоді одна з клавіш [Z], [X] або [C] (залежно від вибраного пристрою BT1, BT2 або BT3) змінить колір на встановлений раніше колір підсвічування клавіатури.

У бездротовому режимі (Bluetooth та 2.4 ГГц), якщо клавіатура не використовується протягом 5 хвилин, вона перейде у сплячий режим першого рівня, і світлодіодне підсвічування згасне. Натиснути будь-яку клавішу, щоб знову увімкнути світлодіодне підсвічування клавіатури після входу в режим сну першого рівня.

У бездротовому режимі (Bluetooth та 2.4 ГГц), якщо клавіатура не використовується протягом 30 хвилин, вона переходить у сплячий режим другого рівня, і світлодіодне підсвічування гасне. Натиснути будь-яку клавішу, щоб знову увімкнути світлодіодне підсвічування клавіатури та з'єднання Bluetooth після входу в сплячий режим другого рівня.

▶▶▶ МУЛЬТИМЕДІЙНІ/ПРОГРАМНІ КНОПКИ

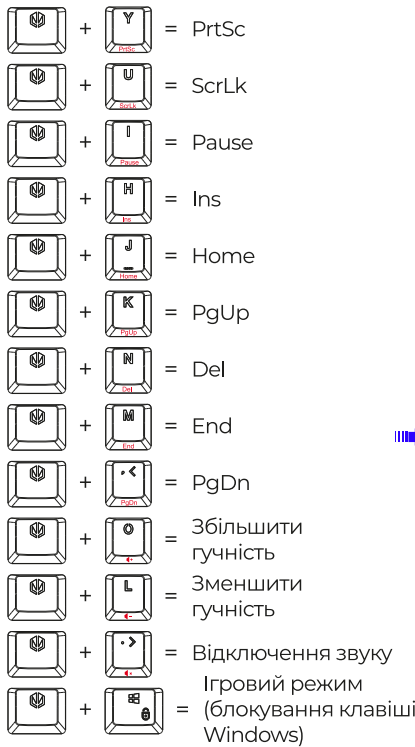
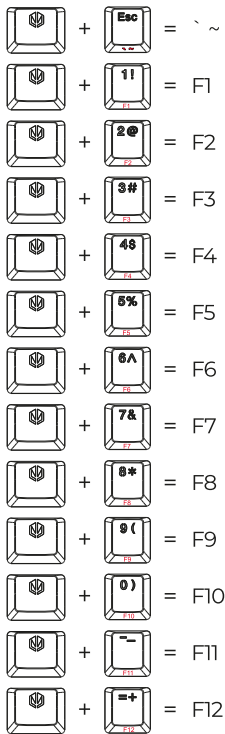

▶▶▶ СВЕТОДИОДНА ПОДСВЕТКА

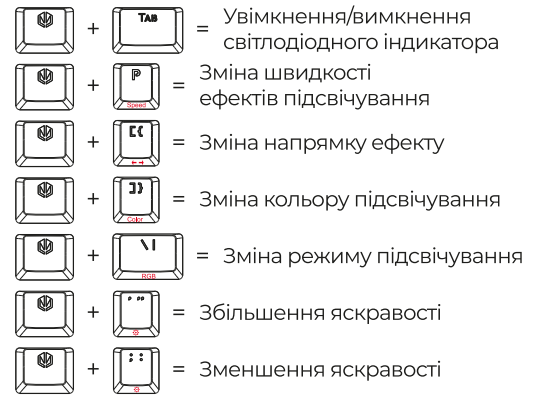

▶▶▶ СТВОРЕННЯ АБО МОДИФІКАЦІЯ КОРИСТУВАЦЬКОГО РЕЖИМУ

1. Натиснути **[FN]** (клавіша з логотипом ENDORFY) + **[Лівий Shift]** для входу в режим користувача.
2. Натиснути **[FN]** + **[Лівий Shift]** і утримувати протягом 3 секунд, щоб визначити режим підсвічування. Світлодіодний індикатор почне блимати. Вибрати будь-яку кнопку, щоб визначити колір підсвічування – натиснути вибрану кнопку для перемикання між доступними кольорами. Повторити операцію вибору кольору для всіх кнопок, які потрібно підсвітити.
3. Натиснути **[FN]** + **[Лівий Shift]** і утримувати їх протягом 3 секунд, щоб зберегти режим користувача.

▶▶▶ ЗАМІНА КЛАВІШ УПРАВЛІННЯ КУРСОРОМ (СТРІЛОК)

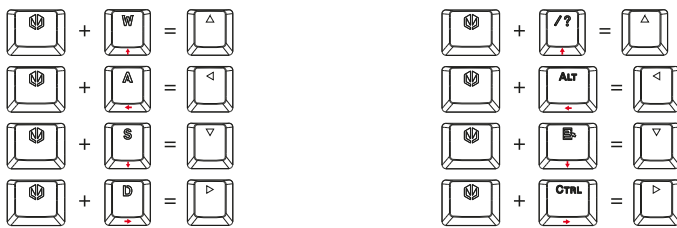

▶▶▶ СКІДАННЯ ДО ЗАВОДСЬКИХ НАЛАШТУВАНЬ



▶▶▶ АЛЬТЕРНАТИВНІ РЕЖИМИ РОБОТИ КЛАВІАТУРИ

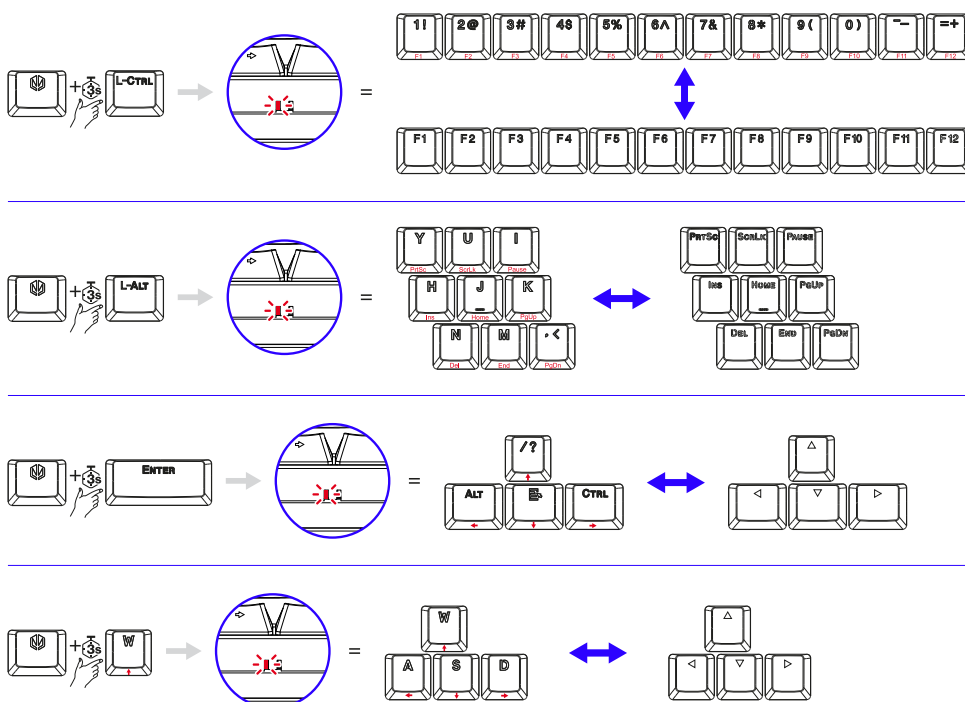

EN Safety instruction

- Use the product only as intended.
- Make sure that the product is in good working order before using it.
- This device is intended for indoor use, under normal humidity conditions. Do not use it outdoors.
- Do not install and use the device within reach of children.
- Before connecting the device, wait until it heats up to the ambient temperature to prevent damage due to condensation.
- Only use a clean, dry cloth for cleaning. Do not touch the device with wet hands.
- The device does not have any parts that can be repaired by the user. Return the device to the service centre for repair.
- The warranty will be voided if you open the enclosure or modify the device.
- The product should be used as intended. Incorrect use may damage the product and be dangerous to your health.
- Do not use the product near liquids or in places where it may be directly exposed to liquids. If the device comes into contact with any liquids, immediately disconnect it from the power source.
- The warranty does not cover mechanical damage to the product.
- If the device malfunctions, promptly disconnect the power supply and contact the technical support department of Endorfy.
- Do not discard electrical and electronic equipment together with other household waste.
- The end user is obliged to remove unnecessary or faulty electrical equipment to the collection point or the seller. To obtain additional information, contact the local authorities or the store where you purchased the product.
- Do not dismantle the battery on your own or expose it to moisture, fire, high temperatures or liquids.
- In case of an electrolyte leak, deformation or discoloration of the battery, do not use or charge the device.
- Do not let the battery of the device remain discharged for a longer period. Do not replace the battery in the device on your own.
- Charge the batteries only using the cable supplied with the device after connecting it to the USB port of the computer. Do not use external power supply units.
- Incorrect handling of batteries or failing to observe the rules described above may cause a fire or chemical burns.
- The life of the battery depends on the way it is used.
- End-of-life batteries should be transferred for disposal according to the applicable local law.
- Keep the batteries out of reach of children.

DE Sicherheitshinweis

- Das Produkt darf nur für den vorgesehenen Zweck verwendet werden.
- Stellen Sie vor der Verwendung sicher, dass das Produkt nicht beschädigt ist.
- Dieses Gerät ist für den Gebrauch in Innenräumen bei normaler Luftfeuchtigkeit bestimmt. Verwenden Sie es nicht im Freien.
- Dieses Gerät darf nicht in Reichweite von Kindern installiert und verwendet werden.
- Warten Sie vor dem Anschließen des Geräts, bis es sich auf Umgebungstemperatur erwärmt hat, um Schäden durch kondensierte Feuchtigkeit zu vermeiden.
- Nur mit einem sauberen, trockenen Tuch reinigen. Berühren Sie das Gerät nicht mit nassen Händen.
- Enthält keine Teile, die selbst repariert werden können. Senden Sie das Gerät zur Reparatur an das Service-Center.
- Das Öffnen des Gehäuses sowie Veränderungen am Gerät führen zum Erlöschen der Garantie.
- Das Produkt sollte bestimmungsgemäß verwendet werden. Eine unsachgemäße Verwendung kann das Produkt beschädigen und Gesundheitsgefahren für den Benutzer mit sich bringen.
- Das Produkt darf nicht in der Nähe von Flüssigkeiten verwendet oder diesen direkt ausgesetzt werden. Trennen Sie das Produkt bei Kontakt mit Flüssigkeiten sofort von der Stromversorgung.
- Die Garantie deckt keine mechanischen Schäden am Produkt ab.
- Trennen Sie im Falle einer Fehlfunktion sofort die Stromquelle und wenden Sie sich an den technischen Support von Endorfy.
- Elektrische und elektronische Geräte dürfen nicht mit dem anderen Hausmüll entsorgt werden.
- Der Endverbraucher ist verpflichtet, nicht benötigte oder nicht funktionstüchtige Elektrogeräte bei einer Sammelstelle oder dem Händler abzugeben. Wenden Sie sich für weitere Informationen an Ihre örtlichen Behörden oder an das Geschäft, in dem Sie das Produkt gekauft haben.
- Demontieren Sie die Batterien nicht selbst und setzen Sie sie weder Feuchtkälte noch Feuer, hohen Temperaturen oder Flüssigkeiten aus.
- Bei Auslaufen des Elektrolyten, Verformung oder Verfärbung der Batterie darf das Gerät weder verwendet noch geladen werden.
- Belassen Sie das Gerät nicht länger mit vollständig entladener Batterie. Tauschen Sie den Akku im Gerät nicht selbst aus.
- Die Batterien dürfen nur mit dem mitgelieferten Kabel aufgeladen werden, das an eine USB-Buchse des Computers angeschlossen ist. Verwenden Sie keine externen Netzteile.
- Bei unsachgemäßem Umgang mit den Batterien oder bei Nichtbeachtung der oben genannten Regeln besteht Brand- oder Verätzungsgefahr.
- Die Lebensdauer der Batterien hängt davon ab, wie sie verwendet werden.
- Entsorgen Sie nicht funktionierende Batterien gemäß den örtlichen Vorschriften.
- Bewahren Sie Batterien und Akkus außerhalb der Reichweite von Kindern auf.

ES Instrucciones de seguridad

- El producto debe utilizarse única y exclusivamente conforme a su destino.
- Antes de comenzar a usarlo es necesario comprobar que el producto no está dañado.
- Este dispositivo está destinado para su uso en interiores, en condiciones normales de humedad del aire. No lo utilice en el exterior.
- Este dispositivo no debe instalarse ni utilizarse al alcance de los niños.
- Antes de conectar el dispositivo espera a que se caliente hasta la temperatura ambiente para evitar un daño debido a la humedad condensada.
- Limpialo únicamente con un paño limpio y seco. No toques el dispositivo con las manos mojadas.
- No contiene piezas que puedan ser reparadas por uno mismo. Debe llevar el dispositivo al centro de servicio técnico para su reparación.
- La apertura de la carcasa o la modificación del dispositivo anulan la garantía.
- El producto deberá ser utilizado conforme a su destino. Un uso indebido puede provocar un daño del producto y suponer un riesgo para la salud de usuario.
- El producto no debe utilizarse cerca de líquidos ni ser expuesto a su acción directa. En caso de contacto con líquidos se debe desconectar inmediatamente el producto de la alimentación.
- La garantía no cubre los daños mecánicos del producto.
- En caso de aparecer un funcionamiento incorrecto se debe desconectar inmediatamente la fuente de alimentación y contactar con el departamento de asistencia técnica de la empresa Endorfy.
- Los aparatos eléctricos y electrónicos no deben desecharse junto con otros residuos domésticos.
- El usuario final está obligado a llevar los aparatos eléctricos innecesarios o que no funcionan a un punto de recogida o de venta. Para conseguir información adicional contacta con las autoridades locales o la tienda en la que compraste el producto.
- No se debe desmontar la batería ni exponerla a la acción de la humedad, el fuego, las altas temperaturas o los líquidos.
- En caso de fuga del electrolito, deformación o decoloración de la batería, no se debe utilizar ni cargar el dispositivo.
- No se debe dejar el dispositivo con la batería totalmente descargada durante un tiempo prolongado. No se debe cambiar por uno mismo la batería del dispositivo.
- Las baterías deben cargarse única y exclusivamente mediante el cable adjunto al dispositivo conectado a un puerto USB del ordenador. No se deben utilizar alimentadores externos.
- Un manejo inadecuado de las baterías o el incumplimiento de los anteriores principios pueden provocar un riesgo de incendio o de quemaduras por sustancias químicas.
- La vida útil de las baterías depende de su forma de uso.
- Las baterías que no funcionan deben ser recuperadas de conformidad con la ley local vigente.
- Conserva las baterías y los acumuladores en un lugar fuera del alcance de los niños.

FR Consignes de sécurité

- Le produit doit être utilisé uniquement aux fins pour lesquelles il a été conçu.
- Avant de l'utiliser, assurez-vous que le produit n'est pas endommagé.
- Cet appareil est destiné à une utilisation en intérieur, avec une humidité de l'air normale. Ne l'utilisez pas à l'extérieur.
- Cet appareil ne doit pas être installé et utilisé dans un endroit à la portée des enfants.
- Avant de brancher l'appareil, attendez qu'il atteigne la température ambiante pour éviter tout dommage dû à la condensation.
- Nettoyez uniquement avec un chiffon propre et sec. Ne touchez pas l'appareil avec les mains mouillées.
- L'appareil ne contient aucune pièce qui pourrait être réparée par l'utilisateur. Renvoyez l'appareil au centre de service pour réparation.
- L'ouverture du boîtier ou la modification de l'appareil annule la garantie.
- Le produit doit être utilisé conformément à l'usage auquel il est destiné. Une utilisation incorrecte peut endommager le produit et présenter un risque pour la santé de l'utilisateur.
- Le produit ne doit pas être utilisé à proximité de liquides ou exposé au contact direct avec ceux-ci. En cas de contact avec des liquides, débranchez immédiatement le produit de l'alimentation électrique.
- La garantie ne couvre pas les dommages mécaniques du produit.
- En cas de dysfonctionnement, débranchez immédiatement la source d'alimentation et contactez le support technique d'Endorfy.
- Les appareils électriques et électroniques ne doivent pas être jetés avec les autres déchets ménagers.
- L'utilisateur final est tenu de rapporter les appareils électriques usés ou non fonctionnels à un point de collecte ou à un vendeur. Pour plus d'informations, contactez vos autorités locales ou le magasin où vous avez acheté le produit.
- Ne démontez pas les batteries vous-même et ne les exposez pas à l'humidité, au feu, à des températures élevées ou à des liquides.
- Ne laissez pas ou ne chargez pas l'appareil s'il y a une fuite, une déformation ou une décoloration de la batterie.
- Ne utilisez pas l'appareil pour une période prolongée avec la batterie complètement déchargée. Ne remplacez pas la batterie de l'appareil.
- Les batteries doivent être chargées uniquement à l'aide du câble attaché à l'appareil et connecté au port USB de l'ordinateur. N'utilisez pas d'alimentateurs d'alimentation externes.
- Une mauvaise manipulation des batteries ou le non-respect des précautions ci-dessus peut entraîner un incendie ou des brûlures avec des produits chimiques.
- La durée de vie de la batterie dépend de la façon dont elle est utilisée.
- Les batteries usées doivent être jetées conformément aux réglementations locales.
- Les batteries doivent être gardées hors de portée des enfants.

CZ Bezpečnostní pokyny

- Výrobek používejte pouze k určenému účelu.
- Před použitím se ujistěte, že výrobek není poškozený.
- Toto zařízení je určeno pro použití v interiéru za normálních vlhkostních podmínek. Nepoužívejte ho venku.
- Neinstalujte a nepoužívejte toto zařízení v dosahu dětí.
- Před připojením zařízení počkejte, až se zahřeje na okolní teplotu, aby nedošlo k poškození způsobenému kondenzováním vlhkosti.
- Čistěte pouze čistým suchým hadříkem. Nedotýkejte se zařízení mokrymi rukama.
- Neobsahuje díly, které by mohl uživatel opravit. Vraťte zařízení do servisního střediska pro opravu.
- Otevřením krytu nebo úpravou zařízení se ruší záruka.
- Výrobek by měl být používán v souladu se svým určením. Nesprávné použití může způsobit poškození výrobku a způsobit nebezpečí pro zdraví uživatele.
- Výrobek by se neměl používat v blízkosti kapaliny nebo v jejích přímém kontaktu. V případě kontaktu s kapalinami okamžitě odvoďte výrobek od napájení.
- Záruka se nevztahuje na mechanické poškození výrobku.
- Pokud dojde k poruše, okamžitě odpojte zdroj napájení a kontaktujte technickou podporu Endorfy.
- Nevyhazujte elektrická a elektronická zařízení spolu s jinými domácími odpady.
- Koncový uživatel je povinen odvézt nepotřebné nebo nefunkční elektrické spotřebiče do sběrného místa nebo k prodejci. Další informace získáte na místním úřadě nebo v obchodě, kde jste výrobek zakoupili.
- Novostavíte baterie sami nebo je vystavujete vlhkosti, ohni, vysokým teplotám nebo kapalinám.
- V případě úniku elektrolytu, deformace nebo změny barvy baterie nevyhazujte nebo nabíjejte zařízení.
- Nenechejteve přístroj dříve s úplně vybitou baterií. Nevyměňujte baterie v zařízení sami.
- Baterie by se měly nabíjet pouze pomocí kabelu dodaného se zařízením a připojeného do zásuvky USB v počítači. Nepoužívejte externí napájecí zdroj.
- Nesprávné zacházení s bateriemi nebo nedodržení výše uvedených pokynů může způsobit riziko požáru nebo chemických popálenin.
- Životnost baterie závisí na způsobu, jakým je používáte.
- Nefunkční baterie musí být předány k likvidaci v souladu s místními zákony.
- Baterie uchovávejte mimo dosah dětí.

DK Sikkerhedsvejledning

- Das Produkt darf nur für den vorgesehenen Zweck verwendet werden.
- Stellen Sie vor der Verwendung sicher, dass das Produkt nicht beschädigt ist.
- Dette udstyr er beregnet til indendørs brug under normale fugtighedsforhold. Brug den ikke udendørs.
- Záruka se nevztahuje na mechanické poškození výrobku.
- Pokud dojde k poruše, okamžitě odpojte zdroj napájení a kontaktujte technickou podporu Endorfy.
- Elektrisk og elektronisk udstyr bør ikke bortskaffes sammen med andet husholdningsaffald.
- Styrbryderen er formløst til at aflevere uanset eller ikke-fungerende elektrisk udstyr til et indsamlingssted eller til en forhandler. Du kan få flere oplysninger ved at kontakte lokale myndigheder eller den lokale hvor du har købt produktet.
- Man må ikke selv afmontere batterier eller udsætte det for fugt, id, høje temperaturer eller væsker.
- Itilfælde af elektrolytleakage, deformation eller misfarvning af batteriet, må man ikke bruge eller oplade udstyret.
- Lad ikke udstyret stå med et helt afladet batteri længere. Man må ikke selv udskifte batteriet i udstyret.
- Oplad kun batterierne med det kabel, der følger med udstyret, og tilslut det til et USB-port på computer. Brug ikke eksterne strømadaptere.
- Ukorrekt håndtering af batterier eller manglende overholdelse af ovenstående kan medføre risiko for brand eller kemiske forurening.
- Batteriets levetid varierer afhængigt af brugen.
- Batterier, der ikke virker, skal bortskaffes i henhold til den lokale lovgivning.
- Opbevar batterierne uden for børns rækkevidde.

FI Turvallisuusohjeet

- Käytä tuotetta vain sille tarkoitettuun tarkoitukseen.
- Varmista ennen käyttöä, että tuote ei ole vahingoittunut.
- Tämä laite on tarkoitettu sisäkäyttöön normaaleissa olosuhteissa. Älä käytä sitä ulkona.
- Älä laitaetta ei saa asentaa tai käyttää lasten ulottuvilla.
- Ärna lätteen lätmettä huoneenlämpötilaan ennen sen tytkemistä kondensiveden aiheuttamien vaurioiden välttämiseksi.
- Puhdistaa vain puhtaalla, kuivalla liinalla. Älä koske lätteeneseen korjailtä kätillä.
- Sisältää ei ole huotettavia osia. Palautta laite huotokseskseen mallittävksi.
- Koteloon avaaminen tai lätteen muuttaminen mitätöi takuun.
- Tuotetta tulee käyttää sen käyttöohjeiden mukaisesti. Väärä käyttö voi vahingoittaa tuotetta ja aiheuttaa terveysriskin käyttäjälle.
- Tuotetta ei saa käyttää nesteiden läheisyydessä eikä altistaa niiden suorille vaikutuksille. Jos tuote joutuu kosketuksiin nesteiden kanssa, irrota se välittömästi virtalähteenä.
- Takuu ei kata tuotteen mekaanisia vaurioita.
- Jos toimintahäiriö ilmenee, irrota virtalähde välittömästi ja ota yhteyttä Endorfy tekniseen tukeen.
- Sähkö- ja elektronikkalaitetta ei saa hävittää muun kotitalousjätteen mukana.
- Logoväyhtä on velvollinen viemään tarpeettomat tai toimittomat sähkölaitteet keräyspisteeseen tai myyjään. Jos haluat lisätietoja, ota yhteyttä paikallisiin viranomaisiin tai liikkeeseen, josta otat tuotteen.
- Älä pura paristoja itse äläkä altista niitä kosteudelle, tullelle, korkeille lämpötiloille tai nesteille.
- Älä käytä tilalata laitetta, jos paristo on vuotanut, väärntynyt tai väryntynyt.
- Älä jättilaitetta täysin tyhjentyneen pariston kanssa pidemmäksi aikaa. Älä vaihda lätteen akkua itse.
- Paristot saa laadata vain lätteen mukana toimitetulla kaapelilla, joka on liitetty tietokoneen USB-liitäntään. Älä käytä uksia virtalähtettä.
- Paristojen väärä käsittely tai yllä olevien sääntöjen noudattamatta jättäminen voi johtaa tulipaloon tai kemikaalien aiheuttamiin palovammoihin.
- Paristojen karkaisu riippuu siitä, miten niitä käytetään.
- Hävittä toimittomat paristot paikallisten määräysten mukaisesti.
- Pitä paristot ja akut poissa lasten ulottuvilla.

HU Biztonsági utasítás

- A terméket csak és kizárólag rendeltetészerűen szabad használni.
- A használat megkezdése előtt meg kell bizonyosodni arról, hogy a termék nem sérült.
- Ez a berendezés beltéri, normál levegő-páratartalmi viszonyok közti használatra készült. Ne használja kültéren.
- Ezt a berendezést gyermekek hozzáféréseitől távol kell beüzemelni és használni.
- A berendezést csatlakoztatás előtt várja meg, amíg környezeti hőmérséklet megközelíti a szobahőmérsékletet, elkerülendő a kicsapódott nedvesség miatti esetleges meghibásodást.
- Kizárólag tisztá, száraz kendővel tisztítsa. A berendezést nedves kézzel megérinteni tilos.
- A tisztítás felnyitása vagy a berendezés módosítása érvényteleníti a jótállást.
- A termék rendeltetészerűen használandó. A helytelen használat a termék károsodásához vezet, és veszélyt jelenthet a felhasználó egészségére.
- A termék nem szabad folyadékok közelségében használható, sem folyadék közvetlen hatásának kitéve. Folyadékkal történő érintkezés esetén haldéktalanul kell csatlakoztatni a terméket az energiatápláltsól.
- A jótállás nem terjed ki a termék mechanikus sérüléseire.
- Hiba működés fellépése esetén haladéktalanul le kell csatlakoztatni a berendezést az energiatápláltsól, és kapcsolatba kell lépni az Endorfy vállalat műszaki segítségkérőjével.
- Az elektromos és elektronikus készülékeket nem szabad más háztartási elektromos készülékkel együtt kidobni.
- A végfelhasználó köteles a feleslegessé vált vagy nem működő elektromos berendezéseket egy gyűjtőpontra vagy az elődohoz eljuttatni. További tájékoztatás érdekében lépjen kapcsolatba a helyi hatóságokkal vagy az üzlettel, ahol a terméket megvásárolta.
- Az akkumulátorok tilos önállóan kiszerezni, illetve nedvesség, tűz, magas hőmérséklet vagy foyadékok hatásának kitéve.
- Az elektrolit szivárgása, az akkumulátor deformálódása vagy elszineződése esetén a berendezést nem szabad használni, sem töltetni.
- A berendezést nem szabad hosszabb időre teljesen lemerítve akkumulátorral hagyni. A berendezésben nem szabad önállóan akkumulátort cserélni.
- Az akkumulátort csak és kizárólag a berendezéssel mellékelt, számítógépes USB portjához csatlakoztatott kábel segítségével szabad feltölteni. Külső tápegység használata tilos.
- Az akkumulátorok helytelen kezelése vagy a fenti szabályok be nem tartása zsethez, vagy vegyi anyagok által okozott márisi sérülésekhez vezet.
- Az akkumulátorok élettartama használatuk módjától függ.
- A nem működő akkumulátorokat a hatályos helyi jogszabályoknak megfelelően kell ártalmatlanításra átadni.
- Az elemeket és akkumulátorokat gyermekektől távol kell tartani.

Thock Compact Wireless

MECHANICAL GAMING KEYBOARD



IT Manuale di sicurezza

1. Il prodotto deve essere utilizzato esclusivamente per la destinazione d'uso prevista.
2. Prima di iniziare l'utilizzo, assicurarsi che il prodotto non sia danneggiato.
3. Questo dispositivo è progettato per l'uso all'interno di locali, in condizioni di normale umidità dell'aria. Non utilizzare il prodotto all'aperto.
4. Non installare o utilizzare questo dispositivo alla portata dei bambini.
5. Prima di collegare il dispositivo, attendere che si riscaldi a temperatura ambiente per evitare danni dovuti all'umidità condensata.
6. Pulire solo con un panno pulito e asciutto. Non toccare il dispositivo con le mani bagnate.
7. Il dispositivo non contiene parti che possono essere riparate autonomamente. Affidare il dispositivo ad un centro di assistenza per la riparazione.
8. L'apertura della custodia o la modifica del dispositivo comportano il decadimento della garanzia.
9. Il prodotto deve essere utilizzato solo conformemente alla sua destinazione d'uso. Un utilizzo improprio può danneggiare il prodotto e rappresentare un rischio per la salute dell'utente.
10. Il prodotto non deve essere utilizzato vicino a liquidi o esposto direttamente ad essi. In caso di contatto con liquidi, il prodotto deve essere immediatamente scollegato dall'alimentazione.
11. La garanzia non copre i danni meccanici al prodotto.
12. In caso di malfunzionamento, scollegare immediatamente la sorgente di alimentazione e contattare il supporto tecnico dell'azienda Endorfy.
13. I dispositivi elettrici ed elettronici non devono essere smaltiti insieme ad altri rifiuti domestici.
14. L'utente finale è tenuto a consegnare le apparecchiature elettriche non necessarie o non funzionanti al punto di raccolta o al rivenditore. Per ulteriori informazioni, contattare l'autorità locale competente o il negozio in cui è stato acquistato il prodotto.
15. Non smontare le batterie da soli o esporle a umidità, fuoco, alte temperature o liquidi.
16. In caso di perdita di elettricità, deformazione o scolorimento della batteria, non utilizzare o caricare il dispositivo.
17. Non lasciare il dispositivo a lungo con la batteria completamente scarica. Non sostituire la batteria nel dispositivo da soli.
18. Caricare le batterie solo mediante il cavo fornito con il dispositivo e collegato alla porta USB del computer. Non utilizzare alimentatori esterni.
19. La manipolazione impropria delle batterie o il mancato rispetto delle regole di cui sopra possono causare incendi o ustioni con sostanze chimiche.
20. L'autonomia della batteria dipende dal suo utilizzo.
21. Le batterie malfunzionanti devono essere smaltite in conformità con le leggi locali.
22. Tenere le batterie e le batterie ricaricabili fuori dalla portata dei bambini.

PL Instrukcja bezpieczeństwa

1. Produktu należy używać tylko i wyłącznie z jego przeznaczeniem.
2. Przed rozpoczęciem użytkowania należy upewnić się, że produkt nie jest uszkodzony.
3. To urządzenie jest przeznaczone do użytkowania w pomieszczeniach, w warunkach normalnej wilgotności powietrza. Nie używaj go na zewnątrz.
4. Tęgo urządzenia nie należy instalować i używać w zasięgu dzieci.
5. Zanim podłączysz urządzenie, odczekaj aż ogrzeje się do temperatury otoczenia, aby zapobiec uszkodzeniu w powodu skroplonej wilgoci.
6. Czyść wyłącznicę czystą, suchą szmatką. Nie dotykaj urządzenia mokrymi dłońmi.
7. Nie zawiera części, które można samodzielnie naprawić. Zwróć urządzenie do centrum serwisowego do naprawy.
8. Otwarcie obudowy lub modyfikacja urządzenia uwalniająją gwarancję.
9. Produkt powinien być używany zgodnie z jego przeznaczeniem. Niewłaściwe użytkowanie może spowodować uszkodzenie produktu oraz stworzyć zagrożenie dla zdrowia użytkownika.
10. Produktu nie należy używać w pobliżu płynów ani narażać na ich bezpośrednie działanie. W przypadku kontaktu z płynami należy niezwłocznie odłączyć produkt z zasilania.
11. Gwarancja nie obejmuje uszkodzeń mechanicznych produktu.
12. W przypadku wyłączenia nieprawidłowego działania należy niezwłocznie odłączyć źródło zasilania oraz skontaktować się z działem pomocy technicznej firmy Endorfy.
13. Urządzeń elektrycznych i elektronicznych nie należy wyrzucać wraz z innymi odpadami domowymi.
14. Użytkownik końcowy zobowiązany jest oddać niepotrzebne lub niedziałające urządzenia elektryczne do punktu zbiórki lub sprzedawcy. W celu uzyskania dodatkowych informacji skontaktuj się władzami lokalnymi lub sklepem w którym kupiłeś produkt.
15. Nie należy samemu demontować baterii ani narażać ich na działanie wilgoci, ognia, wysokich temperatur lub cieczy.
16. W przypadku wycieku elektrolitu, deformacji lub odwarśnienia baterii nie należy używać ani ładować urządzenia.
17. Nie należy dłużej pozostawiać urządzenia z całkowicie rozładowaną baterią. W urządzeniu nie należy samodzielnie wymieniać akumulatora.
18. Baterie należy ładować tylko i wyłącznie przy pomocy dedykowanego do urządzenia kabła podłączonego do gniazda USB w komputerze. Nie należy używać zewnętrznych zasilaczy.
19. Niepodlegające obchodzenie się z bateriami lub niezastosowanie się do powyższych zasad może grozić pożarem lub poparzeniem substancjami chemicznymi.
20. Żywotność baterii zależy od sposobu ich użytkowania.
21. Niedziałające baterie należy przekażać do utylizacji zgodnie z panującym prawem lokalnym.
22. Baterie i akumulatory przechowuj w miejscu niedostępnym dla dzieci.

RU Инструкция з безпеки

1. Продукт необходимо использовать только по назначению.
2. Перед началом использования следует убедиться, что продукт не поврежден.
3. Это устройство предназначено для использования в помещении при нормальной влажности воздуха. Не использовать на открытом воздухе.
4. Это устройство не следует устанавливать и использовать в доступном для детей месте.
5. Перед подключением устройства необходимо подождать, пока оно не нагреется до температуры окружающей среды, чтобы предотвратить повреждение из-за образования конденсата.
6. Чистить только сухой и чистой тканью. Не прикасаться к устройству мокрыми руками.
7. Не сдвигать элементов, которые можно самостоятельно отремонтировать. Устройство следует сдать в сервисный центр для ремонта.
8. Открытие корпуса или модификация устройства приведет к аннулированию гарантии.
9. Продукт необходимо использовать по назначению. Неправильное использование может привести к повреждению устройства и создать опасность для здоровья пользователя.
10. Продукт не следует использовать рядом с жидкостями или подвергать их непосредственному воздействию. В случае контакта с жидкостями необходимо немедленно отключить устройство от источника питания.
11. Гарантия также не распространяется на механические повреждения продукта.
12. В случае неисправности необходимо немедленно отключить источник питания и обратиться в службу технической поддержки Endorfy.
13. Электрические и электронные устройства нельзя утилизировать вместе с другими бытовыми отходами.
14. Конечный пользователь обязан сдать ненужные или неработающие электронные приборы в пункт приема или продажи. Для получения дополнительной информации следует обратиться в местные органы власти или в магазин, где было приобретено устройство.
15. Не разбирать батареи самостоятельно и не подвергать их воздействию влаги, огня, высоких температур или жидкостей.
16. В случае утечки электролита, деформации или изменения цвета батареи нельзя использовать или заряжать устройство.
17. Не оставлять устройство с полностью разряженной батареей. Не менять батарею в устройстве самостоятельно.
18. Зарядить батарею можно только с использованием кабеля из комплекции устройств, подключенного к USB-порту компьютера. Не использовать внешние зарядки питания.
19. Неправильное обращение с батареями или несоблюдение вышеуказанных мер предосторожности может привести к пожару или химическим ожогам.
20. Срок службы батареи зависит от способа его использования.
21. Нерабочие батареи необходимо утилизировать в соответствии с действующим местным законодательством.
22. Хранить батареи и аккумуляторы в недоступном для детей месте.

SK Bezpečnostné pokyny

1. Výrobok používajte len na určený účel.
2. Pred použitím sa uistite, že výrobok nie je poškodený.
3. Toto zariadenie je určené na používanie v interiéri za normálnych vlhkosťných podmienok. Nepoužívajte ho v exteriéri.
4. Toto zariadenie by sa nemalo inštalovať ani používať v dosahu detí.
5. Pred pripojením zariadenia počkajte, kým sa zahreje na teplotu okolia, aby ste zabránili jeho poškodeniu v dôsledku kondenzovanej vlhkosti.
6. Čistite len čistou, suchou handričkou. Nedotýkajte sa zariadenia mokrymi rukami.
7. Neobšahujte diely, ktoré môže používať samostatne oprav. Vraťte zariadenie do servisného strediska na opravu.
8. Otvorením krytu alebo úpravou zariadenia pridáte o záruku.
9. Výrobok by sa mal používať na určený účel. Nesprávne používanie môže spôsobiť poškodenie výrobku a ohrozenie zdravia používateľa.
10. Výrobok by sa nemal používať v blízkosti kvapalín alebo v ich priamom kontakte. V prípade kontaktu s kvapalinami okamžite odpojte výrobok od napájania.
11. Záruka sa nevzťahuje na mechanické poškodenie výrobku.
12. Ak sa vyskytne porucha, okamžite odpojte zdroj napájania a kontaktujte technickú podporu spoločnosti Endorfy.
13. Elektrické a elektronické zariadenia by sa nemali likvidovať spolu s ostatným domovým odpadom.
14. Konечný spotrebitel má povinnosť odovzdať nepotrebné alebo nefunkčné elektrozariadenia na zberné miesto alebo predajcovi. Ďalšie informácie získate na miestnom úrade alebo v obchode, kde ste výrobok zakúpili.
15. Baterie sami nerozoberajte a nevystavujte ich pôsobeniu vlhkosti, ohňa, vysokých teplôt alebo kvapalín.
16. V prípade úniku elektrolýtu, deformácie alebo zmeny farby batérie zariadenie nepoužívajte ani nenabíjajte.
17. Nenechávajte zariadenie dlhšie s úplne vybitou batériou. Batériu v zariadení nemieňajte sami.
18. Batérie by sa mali nabíjať len pomocou kábla dodaného so zariadením a pripojeného do zásuvky USB v počítači. Nepoužívajte externé zdroje napájania.
19. Nesprávna manipulácia s batériami alebo nedodržanie vyššie uvedených pokynov môže spôsobiť riziko požiaru alebo chemických popálenín.
20. Životnosť batérií závisí od spôsobu ich používania.
21. Vybité batérie zlikvidujte v súlade s miestnymi zákonmi.
22. Batérie uchovávajte mimo dosahu detí.

NO Sikkerhetsinstruks

1. Produktet skal kun bruges til det tiltenkte formålet.
2. Før du bruger produktet, forsikre dig om at det ikke er skadet.
3. Denne enhet er beregnet for innendørs bruk, ved normalluftfuktighet. Ikke bruk den utendørs.
4. Denne enheten bør ikke installeres og brukes innenfor rekkevidde for barn.
5. Før du kobler til enheten, vent til den har varmet opp til omgivelsestemperatur for å unngå skade på grunn av kondens.
6. Rengjøres kun med en ren, tørt klut. Ikke berør enheten med våte hender.
7. Enheten inneholder ingen komponenter som kan repareres på egen hånd. Returner enheten til servicesenteret for reparasjon.
8. Åpning av huset eller endring i enheten vil gjøre garantien ugyldig.
9. Produktet bør brukes i samsvar med tiltenkt bruk. Feil bruk kan føre til skade på produktet og en hetserisiko for brukeren.
10. Produktet skal ikke brukes i nærheten av væsker eller utsettes for direkte innvirkning av væsker. I tilfelle kontakt med væsker, koble produktet fra strømforsyningen umiddelbart.
11. Garantien dekker ikke mekaniske skader på produktet.
12. I tilfelle feil, koble fra strømforsyningen umiddelbart og kontakt teknisk støtte hos Endorfy.
13. Elektrisk og elektronisk utstyr skal ikke kastes sammen med annet husholdningsavfall.
14. Sluttbruker plikter å levere elektrisk utstyr som ikke virker eller ikke er brukt lenger til ett innsamlingssted eller til selgeren. For mer informasjon, kontakt lokale myndigheter eller butikken der du kjøpte produktet.
15. Ikke demonter batteriene på egen hånd eller utsett dem for fuktighet, flamme, høye temperaturer eller væsker.
16. Ikke bruk eller lad enheten hvis det er elektrolytt lekkasje, deformasjon eller misfarging på batteriet.
17. Ikke la enheten stå med batteriet helt utladet i lengre perioder. Ikke skift ut batteriet i enheten på egen hånd.
18. Batteriene skal kun lades ved å bruke den vedlagte kabelen som er koblet til USB-porten på datamaskinen. Ikke bruk eksterne strømforsyninger.
19. Feil håndtering av batterier eller manglende overholdelse av forholdsreglene ovenfor kan føre til brann eller kjemiske brannskader.
20. Batterilevetiden avhenger av hvordan de brukes.
21. Batterier som ikke virker lenger skal avhendes i henhold til lokale lover og forskrifter.
22. Hold batterier utlignelig for barn.

RO Instrucțiuni de siguranță

1. Utilizati produsul numai in scopul pentru care a fost conceput.
2. Inainte de utilizare, asigurati-va ca produsul nu este deteriorat.
3. Acest dispozitiv este destinat utilizării în interiorul încăperilor și în condiții normale de umiditate a aerului. Nu folosiți dispozitivul în exterior.
4. Acest dispozitiv nu trebuie instalat sau utilizat în locații în care sunt prezenți copii.
5. Inainte de a conecta dispozitivul așteptați până când acesta se încălzește la temperatura ambiantă, pentru a preveni deteriorarea din cauza umidității condensate.
6. Curățați dispozitivul numai cu o cârpă curată și uscată. Nu atingeți dispozitivul cu mâinile umeze.
7. Asigurați-vă că elementele care a putea fi reparate de către dumneavoastră. Returnați dispozitivul la centrul de service pentru efectuarea de reparații.
8. Deschiderea carcasei sau modificarea dispozitivului va avea ca efect anulara garanției.
9. Produsul trebuie să fie utilizat în conformitate cu destinația sa. Utilizarea necorespunzătoare poate deteriora produsul și poate crea riscuri pentru sănătatea utilizatorului.
10. Nu utilizați produsul în apropierea lichidelor și nu îl expuneți la contactul direct cu acestea. În cazul intrării în contact cu lichide, deconectați imediat produsul de la sursa de alimentare.
11. Garanția nu acoperă avaria mecanice ale produsului.
12. Dacă se observă o defecțiune, deconectați imediat sursa de alimentare și contactați asistența tehnică a companiei Endorfy.
13. Echipamentele electrice și electronice nu trebuie eliminate împreună cu alte deșeur menajere.
14. Utilizatorul final este obligat să furnizeze echipamentele electrice nedorite sau nefuncționale la un punct de colectare sau la vânzător. Pentru a primi mai multe informații, contactați autoritățile locale sau magazinul de unde ați cumpărat produsul.
15. Nu dezamblați singur bateriile și nu le expuneți la umiditate, foc, temperaturi ridicate sau contactul cu lichidele.
16. În caz de scurgere a electrolitului, deformare sau decolorare a bateriei, nu utilizați și nu încercați repararea ei.
17. Nu lăsați pentru mult timp aparatul cu o baterie complet descărcată în interiorul acestuia. Nu încercați singur acumulatorul care este instalat în dispozitiv.
18. Încărcați bateriile numai cu ajutorul cablului furnizat împreună cu dispozitivul și conectați-l la portul USB al calculatorului dumneavoastră. Nu utilizați adaptatoare de alimentare externe.
19. Manipularea necorespunzătoare a bateriilor sau nerespectarea indicărilor de mai sus constituie un risc de incendiu sau arsuri chimice.
20. Durata de viață a bateriilor va varia în funcție de utilizarea acestora.
21. Eliminați bateriile descărcate în conformitate cu reglementările locale.
22. Depozitați bateriile și acumulatorii într-un loc inaccessibil copiilor.

SE Säkerhetsanvisningar

1. Produkten får endast användas för det avsedda ändamålet.
2. Kontrollera att produkten inte är skadad innan du använder den.
3. Denna anordning är avsedd för inomhusbruk vid normalluftfuktighet. Använd den inte utomhus.
4. Denna anordning får inte installeras och användas inom räckhåll för barn.
5. Innan du ansluter anordningen, vänta tills dess temperatur har kommit upp i omgivningstemperaturen för att förhindra fuktskador på grund av kondens.
6. Rengör endast med en ren, torr trasa. Rör inte vid anordningen med våta händer.
7. Produkten innehåller inga delar som du kan reparera på egen hand. Lämna in anordningen till servicecenter för reparation.
8. Om du öppnar höljet eller modifierar anordningen blir garantin ogiltig.
9. Produkten ska användas i enlighet med dess avsedda ändamål. Felaktig användning kan leda till skador på produkten och skapa en hälsofarlig för användaren.
10. Produkten får inte användas nära vätskor eller utsätts för direkt kontakt med dem. Vid kontakt med vätskor ska du koppla bort produkten från strömkälla omedelbart.
11. Garantin täcker inte mekaniska skador på produkten.
12. Vid feilfunktion ska du koppla bort strömkällan omedelbart och kontakta Endorfy's tekniska support.
13. Elektrisk och elektronisk utrustning ska inte slängas tillsammans med annat hushållsavfall.
14. Sluttanvändaren är skyldig att lämna in elektrisk utrustning som är använd eller inte fungerar till ett insamlingsställe eller återförätlare. Kontakta dina lokala myndigheter eller butikken där du köpte produkten för mer information.
15. Ta inte isär batterierna själv eller utsett dem för fukt, eld, höga temperaturer och vätskor.
16. Använd inte eller ladda anordningen om elektroförläcke, deformation eller missfärgning av batteriet har uppstått.
17. Lämna inte anordningen med batteriet helt utladdat under en längre tid. Byt inte ut batteriet i anordningen på egen hand.
18. Batterierna får endast laddas med den medföljande kabeln ansluten till USB-porten på datorn. Använd inga externa nätaggregat.
19. Felaktig hantering av batterierna eller underlåtenhet att följa anvisningarna kan leda till brand eller brännskador orsakade av kemikalier.
20. Batteriernas livslängd beror på hur de används.
21. Batterier som är slut ska lämnas in för återvinning enligt lokala bestämmelser.
22. Förvara batterier och akkumulatörer utom räckhåll för barn.

UA Інструкція з безпеки

1. Продукт можна використовувати лише за призначенням.
2. Перед початком використання слід переконатися, що продукт не пошкоджений.
3. Цей пристрій призначений для використання у приміщенні за умов нормальної вологості повітря. Не використовувати на свіжому повітрі.
4. Цей пристрій не слід встановлювати та використовувати у доступному для дітей місці.
5. Перед підключенням пристрою необхідно почекати, поки він не нагріється до температури навколишнього середовища, щоб запобігти пошкодженню через утворення на ньому конденсату.
6. Чистити тільки сухою та чистою тканиною. Не торкатися пристрою мокими руками.
7. Не відривати елементи, які можна самостійно відремонтувати. Для ремонту пристрій потрібно здати у сервісний центр.
8. Відкриття корпусу або модифікація пристрою призведе до анулювання гарантії.
9. Продукт слід використовувати тільки за призначенням. Неправильне використання може привести до пошкодження пристрою та небезпеди для здоров'я користувача.
10. Продукт не слід використовувати поруч із рідинами або допускати потрапляння рідин на продукт. У разі контакту з рідиною необхідно негайно відключити пристрій від джерела живлення.
11. Гарантія не поширюється на механічні пошкодження продукту.
12. У разі несправності необхідно негайно відключити джерело живлення та звернутися до служби технічної підтримки Endorfy.
13. Електричні та електронні пристрої не можна утилізувати разом з іншими побутовими відходами.
14. Кінцевий користувач зобов'язаний здати непотрібні або неробочі електроприлади в пункт прийому або продавця. Для отримання додаткової інформації слід звернутися до місцевих органів влади або в магазин, де було придбано пристрій.
15. Не розбирати батареї самостійно, березти її від вологи, вогню, високих температур або рідин.
16. У разі витіку електроліту, деформації або зміни кольору батареї пристрій не можна використовувати або заряджати.
17. Не залишати пристрій із повністю розрядженою батареєю. Не міняти батарею самостійно.
18. Заряджати батарею можна лише за допомогою кабелю з комплектації пристрою, під'ключеного до USB-порту комп'ютера. Не використовувати зовнішні зарядні пристрої.
19. Неправильне поводження з батареями або недотримання вищезазначених запобіжних заходів може призвести до пожежі або хімічних ожогів.
20. Термін служби батареї залежить від способу її використання.
21. Неробочі батареї необхідно утилізувати відповідно до чинного місцевого законодавства.
22. Зберігати батареї та акумулятори у недоступному для дітей місці.