

gorenje

SK

SK

**PODROBNÝ NÁVOD
NA POUŽITIE PRÁČKY**

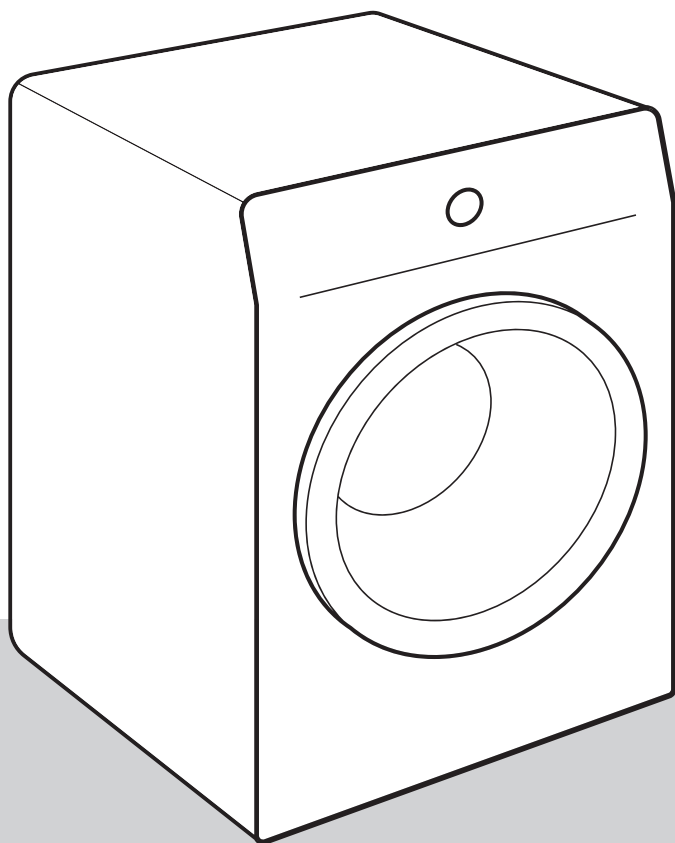

Život je v tejto dobe komplikovaný. Zjednodušte si starostlivosť o bielizeň! Vaša nová práčka využíva inovatívnu technológiu na najnovšie úspechy v starostlivosti o bielizeň, aby vám pomohla zjednodušiť si každodenné domáce práce.

Najmodernejšia technológia, ktorou práčka disponuje, ponúka tú najjemnejšiu starostlivosť o každé oblečenie a zároveň minimalizuje krčenie. Vaša práčka bude zároveň šetrná k životnému prostrediu vďaka vysokoúčinnému využitiu energie, vody a pracieho prostriedku.

Práčka je určená len na domáce použitie. Neperte v nej bielizeň označenú ako nevhodná pre pranie v práčke.

V manuáli sú použité nasledujúce symboly s príslušným významom:



INFORMÁCIA!

Informácia, rada, tip alebo odporúčanie



VAROVANIE!

Upozornenie – hrozí všeobecné nebezpečenstvo



NEBEZPEČENSTVO ÚRAZU ELEKTRICKÝM PRÚDOM!

Upozornenie – hrozí nebezpečenstvo zasiahnutia prúdom



HORÚCI POVRCH!

Upozornenie – hrozí nebezpečenstvo popálenia



NEBEZPEČENSTVO POŽIARU!

Upozornenie – hrozí nebezpečenstvo požiaru



Je dôležité, aby ste si pozorne prečítali tieto pokyny.

Obsah

BEZPEČNOSTNÉ OPATRENIA	5
Bezpečnosť detí	8
Nebezpečenstvo popálenia	9
OPIS PRÁČKY	10
Technické údaje	11
Ovládacia jednotka	12
INŠTALÁCIA A PRIPOJENIE	14
Odstránenie blokovacích tyčí	14
Premiestnenie a preprava po inštalácii	15
Výber miestnosti	15
Nastavenie nožičiek práčky	16
Umiestnenie práčky	17
Pripojenie k prívodu vody	19
Pripojenie a zabezpečenie odtokovej hadice	21
Pripojenie spotrebiča do siete	22
PRED PRVÝM POUŽITÍM SPOTREBIČA	23
Pripojenie zariadenia k aplikácii ConnectLife	24
POSTUP PRANIA, KROK ZA KROKOM (1–7)	26
Krok 1: Pozrite si štítky na bielizni	26
Krok 2: Príprava postupu prania	27
Zapnutie práčky	27
Naplnenie práčky	28
Krok 3: Výber pracieho programu	29
Tabuľka programov	30
Optimalizácia času počas programu	33
Pracie programy s parou	33
FUNKCIA AirDry	33
Ovládanie procesu prania na diaľku cez aplikáciu	35
Krok 4: Výber nastavenia	36
Nastavenie stlačením dvoch tlačidiel súčasne	39
Systém AUTO DOSE	42
Krok 5: Výber doplnkových funkcií	46
Tabuľka extra funkcií	47
Krok 6: Spustenie pracieho programu	49
Krok 7: Ukončenie pracieho programu	49
PRERUŠENIE A ZMENA PROGRAMU	50
Ručné prerušenie	50
Osobné nastavenia	50
AdaptTech	50
Menu osobných nastavení	50
Tlačidlo Pauza	50
Pridanie/odstránenie bielizne počas prevádzky práčky	51
Chyby	51
Porucha napájania	51
Otvorenie dvierok (pozastavenie/zrušenie/zmena programu)	51
Prehľad počtu vykonaných pracích cyklov	52

ČISTENIE A ÚDRŽBA	53
Čistenie dávkovača	53
Čistenie prívodovej hadice, krytu dávkovača pracieho prostriedku a gumeného tesnenia dvierok	54
Čistenie filtra čerpadla	55
Čistenie exteriéru práčky	56
RIEŠENIE PROBLÉMOV	57
Čo treba urobiť ...?	57
Tabuľka problémov a ich riešení	57
Servis	62
ODPORÚČANIA PRE PRANIE A ÚSPORNÉ VYUŽITIE VAŠEJ PRÁČKY	63
INFORMAČNÝ LIST	65
Pohotovostný režim	66
LIKVIDÁCIA	67

BEZPEČNOSTNÉ OPATRENIA



Pred použitím práčky si pozorne prečítajte návod na použitie.

Nepoužívajte práčku bez toho, aby ste si prečítali a pochopili tento návod na použitie.

Tento návod na použitie sa dodáva s rôznymi modelmi práčok. Preto môže obsahovať opisy nastavení alebo príslušenstva, ktoré nie je súčasťou vašej práčky.

Nedodržiavanie návodu na použitie alebo nevhodné použitie práčky môžu spôsobiť poškodenie bielizne alebo spotrebiča, či zranenie používateľa. Návod majte vždy po ruke blízko práčky.

Tento spotrebič je určený pre použitie v domácnosti alebo podobných aplikáciách ako sú:

- kuchynky pre zamestnancov v obchodoch, kanceláriách a iných pracovných prostrediach;
- farmy;
- pre klientov hotelov, motelov a iných zariadení ubytovacieho typu;
- ubytovania typu »bed & breakfast«.

Práčka nie je určená na použitie osobami (vrátane detí) s fyzickým alebo mentálnym postihnutím alebo osobami s nedostatkom skúseností a znalostí. Tieto osoby by mali byť poučené o použití práčky osobou zodpovednou za ich bezpečnosť.

⚠ VAROVANIE!
Práčku môžete používať len s dodaným napájacím káblom.

⚡ NEBEZPEČENSTVO ÚRAZU ELEKTRICKÝM PRÚDOM!
Aby ste predišli nebezpečenstvu, **poškodený napájací kábel** môže vymeniť len výrobca, servisný technik alebo oprávnená osoba.

⚠ VAROVANIE!
Práčka sa nesmie pripojiť k sieti pomocou externého spínacieho zariadenia, ako napríklad časovača programov, alebo pripojiť k sieti, ktorý dodávateľ elektrickej energie pravidelne zapína a vypína.

Návody na použitie sú dostupné aj na našej webovej stránke www.gorenje.com.

Postupujte podľa pokynov pre správnu inštaláciu práčky Gorenje a pripojenie k prívodu vody a napájaniu (pozri kapitolu »INŠTALÁCIA A PRIPOJENIE«).

Pripojenie k vode a zdroju napájania môže vykonať iba príslušne vyškolený technik alebo odborník.

Každú opravu a údržbu týkajúcu sa bezpečnosti alebo vykonnosti by mali vykonávať vyškolení odborníci.

Práčku neinštalujte do miestnosti, v ktorej môže teplota klesnúť pod 5°C, pretože súčasti práčky sa môžu v prípade zamrznutia vody poškodiť.

Vetracie otvory v spodnej časti práčky nesmú byť blokované kobercom.

Pri pripájaní práčky k prívodu vody použite dodanú prívodovú hadicu a tesnenia. Tlak vody musí byť v rozmedzí 0,05 až 0,8 MPa (0,5–8 barov).

Na pripojenie práčky k prívodu vody vždy používajte novú prívodovú hadicu, nikdy nepoužite prívodovú hadicu opakovane.

Koniec odtokovej hadice by mal dosiahnuť do odvodňovacieho potrubia.

Pred spustením cyklu prania zatlačte dvierka na označenom mieste, až kým sa nezacviknú. Dvierka sa nedajú počas prania otvoriť.

Pri prvom praní odporúčame odstrániť akékoľvek nečistoty z práčky pomocou programu Cotton (Bavlna) na 90°C (pozri TABUĽKU PROGRAMOV).

Po skončení pracieho cyklu zatvorte vodovod a zástrčku práčky vytiahnite zo zásuvky.

Práčku používajte len na pranie bielizne tak, ako je opísané v tomto návode. Práčka nie je určená na chemické čistenie.

Počas prania sa neuvolňujú žiadne strieborné ióny.

Používajte len prostriedky na pranie a starostlivosť o bielizeň. Nenesieme zodpovednosť za akékoľvek škody alebo zafarbenie tesnení a plastových súčastí spôsobené nesprávnym použitím bielidiel alebo farbív.

Pri odstraňovaní vodného kameňa používajte len prostriedky s pridanou ochranou proti korózii. (Používajte iba nekorózne prostriedky na odstraňovanie vodného kameňa.) Dodržiavajte pokyny výrobcu. Odstraňovanie vodného kameňa ukončite viacerými cyklami oplachovania alebo spustením Drum clean (Samočistiaci program), aby ste z práčky odstránili akékoľvek zvyšky kyseliny (napr. octu a pod.).

 **NEBEZPEČENSTVO POŽIARU!**

Nepoužívajte prostriedky, ktoré obsahujú rozpúšťadlá, pretože existuje riziko vytvárania toxických plynov, ktoré môže poškodiť práčku a spôsobiť vznietenie alebo výbuch.

Bezpečnosť detí

 **VAROVANIE!**

Nedovoľte deťom mladším ako tri roky, aby sa k spotrebiču priblížili bez neustáleho dozoru.

Nenechávajte deti hrať sa so sušičkou.

Prací prostriedok a aviváž udržiavajte mimo dosahu detí.

Aktivujte detskú zámku. Pozri kapitolu »VÝBER NASTAVENÍ/Detská zámka«.

Pred zatvorením dvierok práčky a spustením programu sa uistite, že sa v bubne nenachádza nič iné okrem bielizne (napr. že do bubna práčky nevliezlo dieťa a nezatvorilo dvierka zvnútra).

Práčka je vyrobená v súlade s príslušnými bezpečnostnými normami.

Túto práčku môžu používať deti od 8 rokov a osoby so zníženými fyzickými, vnemovými alebo mentálnymi schopnosťami alebo s nedostatkom skúseností a znalostí, ak majú počas používania pri sebe dozor alebo ak im boli poskytnuté príslušné pokyny ohľadom bezpečného používania spotrebiča a ak si uvedomujú možné riziká nesprávneho používania.

So spotrebičom sa deti nesmú hrať.

Deti nesmú práčku čistiť ani vykonávať jeho údržbu bez dozoru.

Nebezpečenstvo popálenia



HORÚCI POVRCH!

Pri vyšších teplotách prania sa sklo dvierok zahreje. Dávajte pozor, aby ste sa nepopálili. Deti sa nesmú v blízkosti skla dvierok hrať.

OPIS PRÁČKY

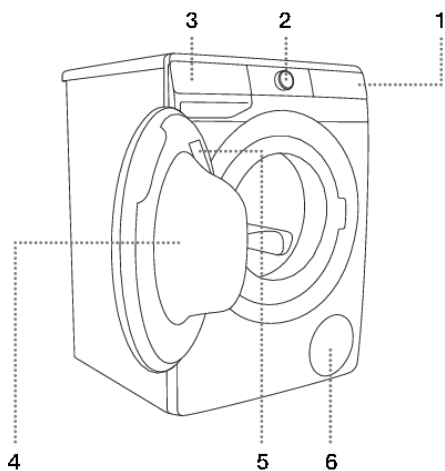

PREDNÁ STRANA

1. Ovládací jednotka s dotykovými tlačítkami
2. Tlačítko on/off a ovládač programov
3. Dávkoč
4. Dvierka
5. Typový štítok
6. Filter čerpadla

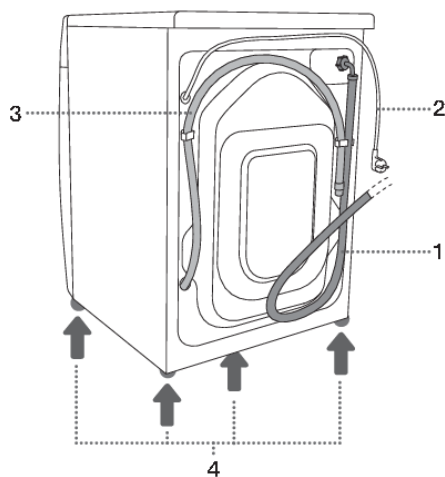

ZADNÁ STRANA

1. Prívodová hadica
2. Napájací kábel
3. Odtoková hadica
4. Nastaviteľné nožičky

Technické údaje

(v závislosti od modelu)

Typový štítok so základnými informáciami o práčke je umiestnený na vnútornej strane dvierok práčky (pozri kapitolu »OPIS PRÁČKY«).

Maximálna náplň	Pozri typový štítok.		
Šírka	600 mm	600 mm	600 mm
Výška	850 mm	850 mm	850 mm
Hĺbka práčky (a)	465 mm	545 mm	610 mm
Hĺbka pri zatvorených dvierkach	495 mm	577 mm	640 mm
Hĺbka pri otvorených dvierkach (b)	980 mm	1062 mm	1125 mm
Hmotnosť práčky	X kg (v závislosti od modelu)		
Menovité napätie	Pozri typový štítok.		
Menovitý výkon	Pozri typový štítok.		
Pripojenie	Pozri typový štítok.		
Tlak vody	Pozri typový štítok.		
Prúd	Pozri typový štítok.		
Frekvencia	Pozri typový štítok.		

Informácie o súlade so smernicou

Typ rádiového zariadenia (v závislosti od modelu)	HL3215STG HLW3215-TG HLW3215-TG01
Wi-Fi	
Rozsah prevádzkovej frekvencie	2.4000 GHz – 2.4835 GHz
Maximálny výstupný výkon	≤10 dBm/MHz (EIRP) (Antenna gain <10 dBi)
Maximálny zisk antény	Zisk: 0 dBi
Bluetooth	
Rozsah prevádzkovej frekvencie	2.400 GHz – 2.4835 GHz
Vysielač výkon	6 dBm (≤ 10 dBm)
Typ emisie	F1D



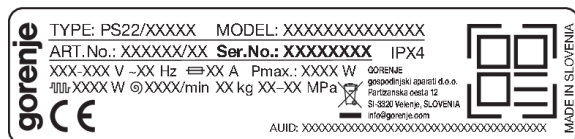

Spoločnosť Gorenje týmto vyhlasuje, že vyššie uvedené rádiové zariadenie je v súlade so smernicou 2014/53/EÚ.

Typový štítok

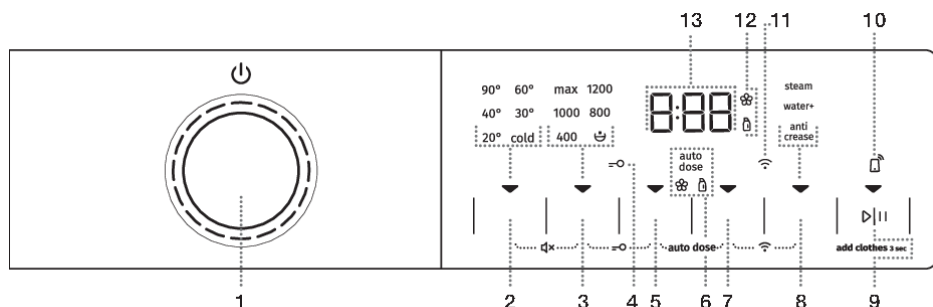





Ovládací jednotka

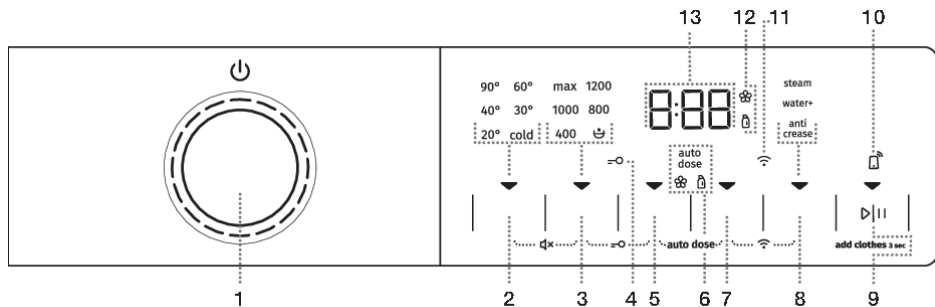

1	<p>OVLÁDAČ NA ZAPNUTIE/VYPNUTIE práčky a VOLBU PROGRAMU. Ak chcete práčku ZAPNÚŤ, otočte ovládačom voľby programu doľava alebo doprava. Ak chcete práčku VYPNÚŤ, otočte ovládač voľby programu do polohy OFF .</p> <p>Ak chcete ZVOLÍŤ prací program, otočte ovládačom doľava alebo doprava. Pri zvolenom programe svieti kontrolka.</p>
2	<p>TEMP. (TEPLOTA PRANIA) Možnosť nastavenia teploty prania. Po zapnutí sa rozsvieti kontrolka ▼.</p>
3	<ul style="list-style-type: none"> • SPIN (RÝCHLOSŤ ODSTREĎOVANIA) •  ZASTAVENIE ČERPADLA • ČERPANIE – bez osvetlenia <p>Možnosť pre nastavenie rýchlosti odstreďovania. Po zapnutí sa rozsvieti kontrolka ▼.</p>
2+3	<p>ZAPNUTIE/VYPNUTIE (ON/OFF) zvuku Stlačte polohy 2+3 a podržte ich 3 sekundy.</p>
4	<p>Osvetlenie symbolu DETSKÁ ZÁMKA </p>
5	<p>FAST (RÝCHLO) Možnosť nastavenia skráteneho času prania. Po zapnutí sa rozsvieti kontrolka ▼.</p>
3+5	<p>ZAPNUTIE/VYPNUTIE (ON/OFF) detskej poisťky Stlačte polohy 3+5 a podržte ich 3 sekundy.</p>
6	<p>Symbole pre AUTO DOSE, aviváž  a tekutý prací prostriedok .</p>
7	<p>DELAY END (ONESKORENÝ KONIEC PRANIA) Možnosť nastavenia času ukončenia pracieho programu. Po zapnutí sa rozsvieti kontrolka ▼.</p>
5+7	<p>PONUKA AUTO DOSE Stlačte polohy 5+7 a podržte ich 3 sekundy.</p>
8	<p>EXTRAS (DOPLNKOVÉ FUNKCIE)</p> <ul style="list-style-type: none"> • STEAM (PARA) Možnosť voľby funkcie na osvieženie bielizne; • WATER+ (DODATOČNÁ VODA) Možnosť nastavenia vyššej hladiny vody;



	<ul style="list-style-type: none"> • ANTI CREASE (PROTI POKRČENIU) Možnosť voľby funkcie jemného prania. <p>Po zapnutí sa rozsvieti kontrolka ▼.</p>
7+8	<p>PONUKA pripojenia Wi-Fi (CONNECT) Stlačte polohy 7+8 a podržte ich 3 sekundy.</p>
9	<p>TLAČIDLO START/PAUSE▶ Tlačidlo má 4 funkcie:</p> <ul style="list-style-type: none"> • START (ŠTART) – spustenie pracieho programu (krátkym stlačením tlačidla spustíte program); • PAUSE (PAUZA) – dočasné prerušenie pracieho programu (opätovným krátkym stlačením tlačidla dočasne prerušíte prevádzku spotrebiča); • ADD CLOTHES – pridanie bielizne do bubna počas prania (podržte tlačidlo na 3 sekundy); • ULOŽENIE OSOBNÝCH NASTAVENÍ (podržte tlačidlo po dobu 5 sekúnd). <p>Po zapnutí sa rozsvieti kontrolka ▼.</p>
10	<p>Osvetlenie symbolu REMOTE START  (DIALKOVÝ ŠTART) Symbol svieti po celý čas, keď je aktivovaný REMOTE START (DIALKOVÝ ŠTART), aj keď zariadenie nie je v prevádzke alebo keď je v pohotovostnom režime.</p>
11	<p>Osvetlenie symbolu CONNECT  (PRIPOJENIE) Symbol svieti po celý čas, keď je aktivovaný REMOTE START (DIALKOVÉ OVLÁDANI), aj keď zariadenie nie je v prevádzke alebo keď je v pohotovostnom režime.</p>
12	<p>Rozsvietenie symbolov  (nízka hladina aviváže) a  (nízka hladina tekutého pracieho prostriedku).</p>
13	<p>DISPLEJ zobrazuje:</p> <ul style="list-style-type: none"> • nastaviteľné funkcie; • čas do konca programu; • informácie pre používateľa.

INŠTALÁCIA A PRIPOJENIE

INFORMÁCIA!

Odstráňte všetky obaly. Pri odstraňovaní obalu dávajte pozor, aby ste spotrebič nepoškodili ostrým predmetom.

Odstránenie blokovacích tyčí

VAROVANIE!

Pred prvým použitím spotrebiča musíte odstrániť blokovacie tyče. Zablokovaná práčka sa môže pri prvom zapnutí poškodiť. V prípade takýchto škôd je záruka neplatná!

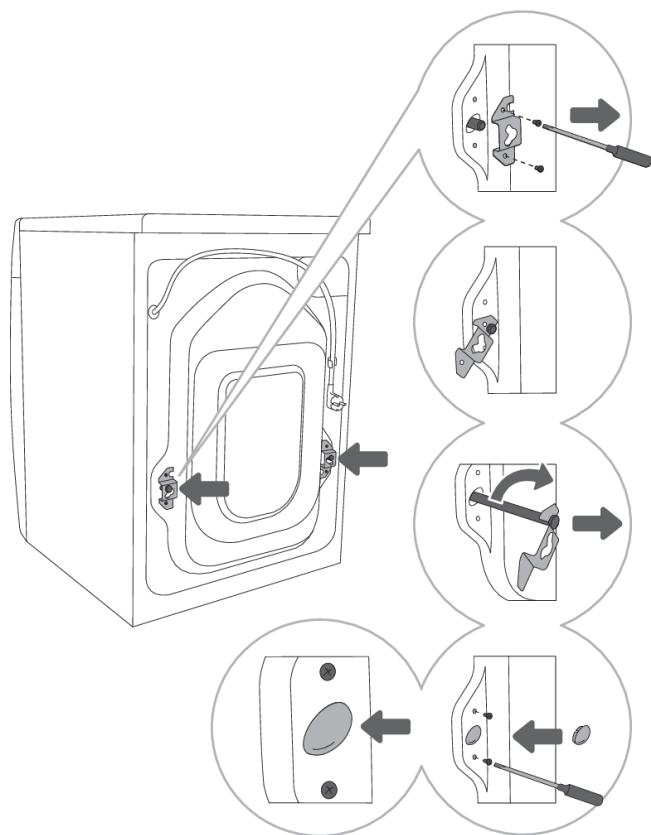

1 Posuňte hadice a povoľte skrutky na zadnej časti práčky. Odstráňte dve prepravné poistky.

2 Posuňte poistky do drážky na blokovacej tyči – predtým otočte pravú prepravnú poistku na druhú stranu.

3 Pomocou prepravných poistiek otočte blokovacie tyče o 90° a vytiahnite ich von.

4 Dva otvory, cez ktoré boli vložené blokovacie tyče, zakryte plastovými zátkami, a skrutky, ktoré ste v kroku 1 odskrutkovali, opäť naskrutkujte. Plastové zátky sa dodávajú vo vrecku spolu s návodom na použitie práčky.

Premiestnenie a preprava po inštalácii

INFORMÁCIA!

Ak chcete po inštalácii práčku premiestniť, prepravné poistky a aspoň jednu blokovaciu tyč musíte opäť nainštalovať, aby sa zabránilo poškodeniu práčky počas prepravy v dôsledku vibrácií (pozri kapitolu »INŠTALÁCIA A PRIPOJENIE/Odstránenie blokovacích tyčí«). Ak ste prepravné poistky a blokovacie tyče stratili, môžete si ich objednať od výrobcu.

Výber miestnosti

INFORMÁCIA!

Podlaha, na ktorej je umiestnená práčka, musí mať betónový podklad. Mala by byť čistá a suchá, v opačnom prípade sa môže práčka šmýkať. Vyčistite tiež spodok nastaviteľných nožičiek.

INFORMÁCIA!

Práčka musí byť vyvážená a stáť na stabilnom a pevnom podklade.

INFORMÁCIA!

Ak je práčka umiestnená na vyvýšenej pevnej základni, musí sa zabezpečiť proti prevráteniu.

Nastavenie nožičiek práčky

Použite vodováhu a skrutkovač č. 32 (pre nožičky) a 17 (pre maticu). Kľúče nie sú súčasťou dodávky.

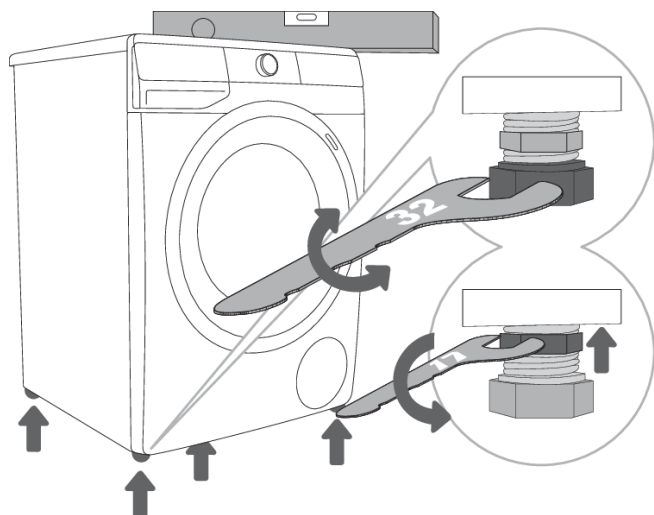

1 Práčku v pozdĺžnom a priečnom smere narovnajete otáčaním nastaviteľných nožičiek.

2 Po nastavení výšky nožičiek pevne utiahnite poistné matice pomocou kľúča č.17 otáčaním smerom k spodnej strane práčky ↑ (pozri obrázok).

INFORMÁCIA!

Nesprávne vyrovnanie práčky s nastaviteľnými nožičkami môže spôsobiť vibrácie, pohyb spotrebiča v priestore a hlučnú prevádzku. Nesprávne vyrovnanie práčky nepodlieha záruke.

INFORMÁCIA!

Niekedy sa môže počas prevádzky objaviť nezvyčajný alebo silnejší hluk, väčšinou ide o dôsledok nesprávnej inštalácie.

Umiestnenie práčky

Ak máte sušičku Gorenje so zodpovedajúcimi (rovnakými) rozmermi, môžete ju umiestniť na vrch práčky Gorenje (v tomto prípade je nevyhnutné použiť vákuové nožičky) alebo vedľa nej (obrázky 1 a 3).

Ak je vaša práčka Gorenje menšia (minimálna hĺbka 545 mm) ako sušička Gorenje, musíte si zakúpiť podporu na sušičku (obrázok 2). Je potrebné použiť dodávané vákuové nožičky, ktoré sú určené na to, aby zabránili zošmyknutiu sušičky.

Príslušenstvo (držiak sušičky (a), vákuové nožičky (b) a nástenná (upevňovacia) konzola (c) na upevnenie k stene) si môžete dokúpiť v servise.

Povrch, na ktorom je spotrebič umiestnený, by mal byť čistý a rovný.

Práčka Gorenje, na ktorú chcete položiť sušičku Gorenje, by mala udržať hmotnosť sušičky (pozri kapitolu »OPIS SUŠIČKY/Technické údaje«).

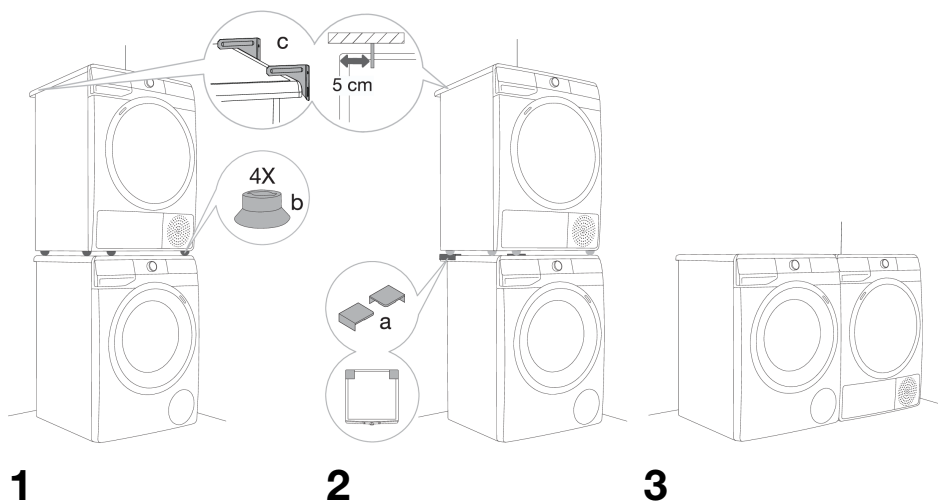

Voľné miesto počas inštalácie práčky

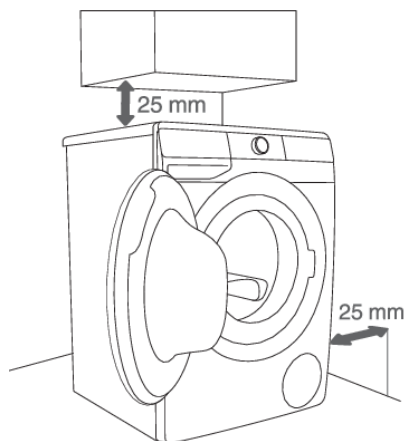

1



2

INFORMÁCIA!

Práčka sa nesmie dostať do styku so stenou alebo príľahlým nábytkom. Pre optimálny chod práčky odporúčame dodržiavať rozstupy od stien podľa obrázka. V prípade nedodržania minimálnych požadovaných rozstupov nie je možné zaručiť bezpečný a správny chod práčky. Navyše môže dochádzať taktiež k prehrievaniu (obrázky 1 a 2).

INFORMÁCIA!

Inštalácia práčky pod drezom sa neodporúča.

Otváranie dveriek práčky (pohľad zhora)

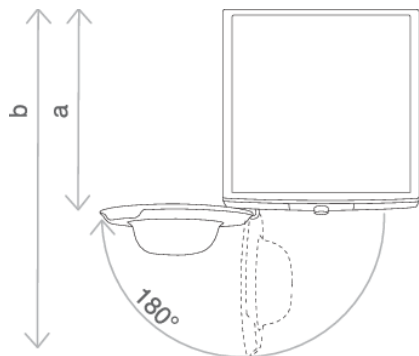

Pozri kapitolu »OPIS PRÁČKY/Technické informácie«.

a = hĺbka práčky

b = hĺbka pri otvorených dverkách

Pripojenie k prívodu vody

Upevnite hadicu k vodovodu tak, že ju naskrutkujete na závit.

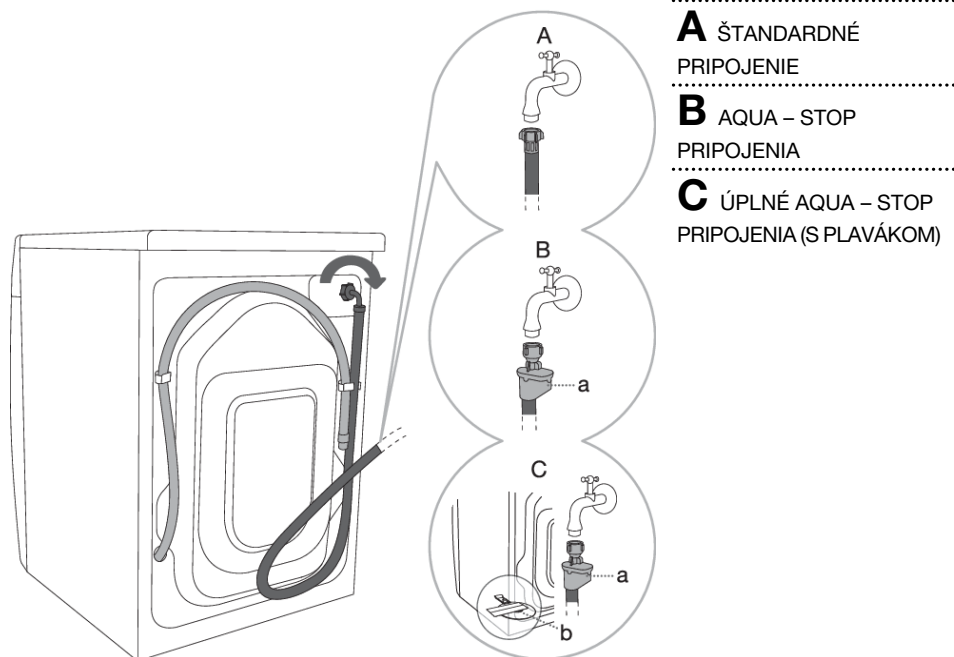

A ŠTANDARDNÉ
PRIPOJENIE

B AQUA – STOP
PRIPOJENIA

C ÚPLNÉ AQUA – STOP
PRIPOJENIA (S PLAVÁKOM)

INFORMÁCIA!

Pre normálnu prevádzku práčky by mal byť tlak vo vodovodnom potrubí od 0,05 do 0,8 MPa (0,5 – 8 bar). Minimálny dynamický tlak vody môžete určiť odmeraním prietoku vody.

Z úplne otvoreného kohútika by mali do 20 sekúnd vytiecť 3 litre vody.

INFORMÁCIA!

Prívodovú hadicu ručne dotiahnite dostatočne silno na to, aby bola dobre utesnená (max. 2 Nm). Po pripojení hadice skontrolujte jej tesnosť. Pri zapájaní hadice nepoužívajte kliešte ani podobné nástroje, pretože môžete poškodiť závit matice.

INFORMÁCIA!

Použite len prívodovú hadicu, ktorá sa dodáva spolu so spotrebičom. Nepoužívajte už použité alebo iné hadice.

INFORMÁCIA!

Prívodovú hadicu zapojte tak, aby umožnila správny prívod vody bez prekážok.

AQUA - STOP pripojenia

(v závislosti od modelu)

V prípade poškodenia vnútornej rúrky alebo hadice sa aktivuje uzatvárací systém, ktorý zastaví prítok vody do práčky. V takých prípadoch displej (a) sčervenie. Prívodnú hadicu vymeňte.



ÚPLNÉ AQUA – STOP pripojenia (s plavákom)

(v závislosti od modelu)

V prípade poškodenia vnútornej rúrky alebo hadice sa aktivuje uzatvárací systém, ktorý zastaví prítok vody do práčky. V takých prípadoch displej (a) sčervenie. Prívodnú hadicu vymeňte.

Ak je na dne práčky voda, plavák (b) sa zdvihne, čím sa spustí uzatvárací systém a preruší sa prívod vody do práčky; pranie je prerušené, prívod vody je uzatvorený, práčka zapne čerpadlo a ohlásí chybu.

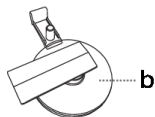

💡 INFORMÁCIA!

Ak je prítok vody príliš nízky, systém **AUTO DOSE** sa môže začať upchávať, čo môže viesť k poruche spotrebiča. Zvyšky pracieho prostriedku sa začnú hromadiť, čo môže viesť k rastu mikroorganizmov a vzniku nepríjemného zápachu.

Pripojenie a zabezpečenie odtokovej hadice

Zavedte odtokovú hadicu do umývadla alebo do vane alebo ju pripojte priamo k odtoku (priemer odtokovej hadice musí byť minimálne 4 cm). Vertikálna vzdialenosť od konca odtokovej hadice po podlahu by mala byť minimálne 60 cm a maximálne 100 cm. Môžete ju pripojiť tromi spôsobmi (A, B, C).

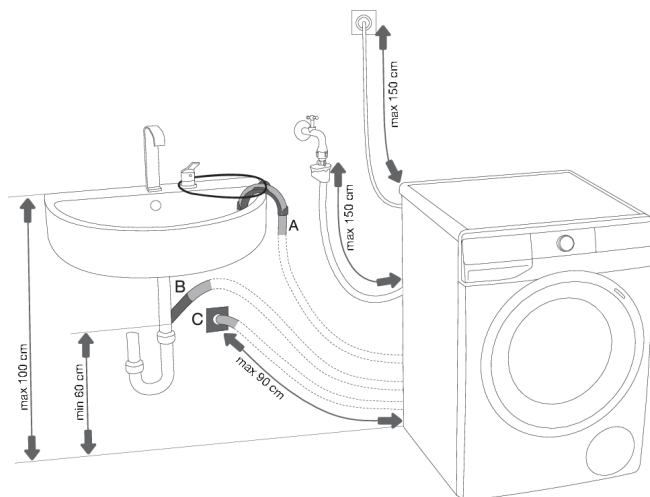

A Odtokovú hadicu môžete zaviesť do umývadla alebo do vane. Pomocou motúzu prichyťte hadicu k otvoru v podpornom kolene, aby ste zabránili jej vykĺznutiu na podlahu.

B Odtokovú hadicu môžete tiež pripojiť priamo k odtoku umývadla.

C Odtokovú hadicu môžete pripojiť k odtoku v stene pomocou odvádzача, ktorý musí byť správne nainštalovaný, aby umožnil čistenie.

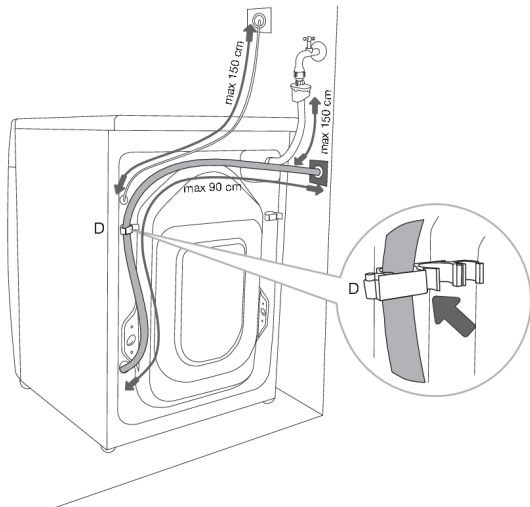

D Výtlačná hadica sa musí pripojiť a pripevniť k výstupu v zadnej časti práčky, ako je uvedené na obrázku.

INFORMÁCIA!

Ak nie je výtlačná hadica správne pripojená, nie je možné zaistiť správny chod práčky.

Pripojenie spotrebiča do siete

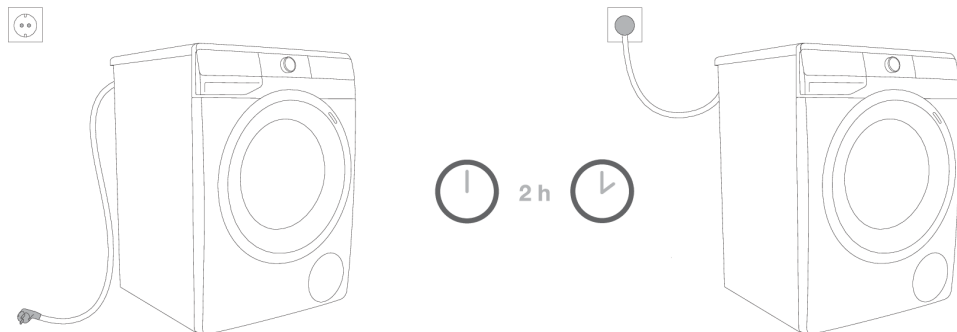

⚠ NEBEZPEČENSTVO ÚRAZU ELEKTRICKÝM PRÚDOM!
Pred pripojením práčky do siete počkajte aspoň 2 hodiny, kým nedosiahne teplotu miestnosti.

Zapojte práčku do uzemnenej zásuvky. Po inštalácii by mala byť zásuvka ľahko dostupná. Zásuvka by mala byť uzemnená (v súlade s príslušnými predpismi).

Informácie o práčke sa nachádzajú na typovom štítku (pozri kapitolu »OPIS PRÁČKY/Technické informácie«).

⚠ NEBEZPEČENSTVO ÚRAZU ELEKTRICKÝM PRÚDOM!
Odporúčame používať ochranu proti prepätiu na ochranu spotrebiča v prípade zásahu bleskom.

⚠ VAROVANIE!
Práčka sa nesmie pripojiť k sieti pomocou predlžovacej šnúry.

💡 INFORMÁCIA!
Práčku nezapájajte do elektrickej zásuvky určenej pre holiaci strojček alebo fén.

💡 INFORMÁCIA!
Každú opravu a údržbu týkajúcu sa bezpečnosti alebo výkonnosti by mali vykonávať vyškolení odborníci.

PRED PRVÝM POUŽITÍM SPOTREBIČA

Uistite sa, že je práčka odpojená zo siete, potom otvorte dverka smerom k sebe (obrázky 1 a 2).

Pred prvým použitím vyčistite bubon práčky mäkkou navlhčenou bavlnenou handrou a vodou, príp. použite program Cotton (Bavlna) na 90°C. V bubne sa nesmie nachádzať žiadna bielizeň; bubon musí byť prázdny (obrázky 3 a 4).

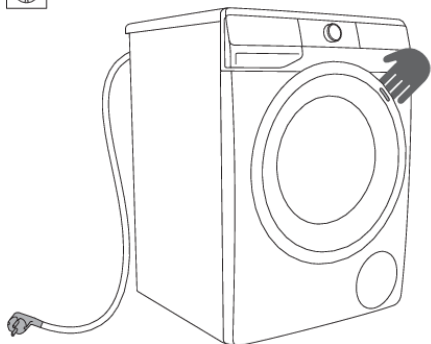

1

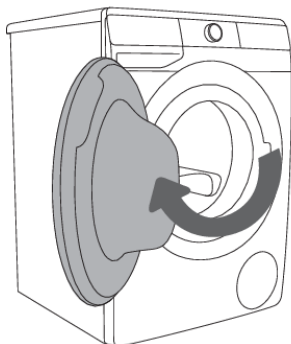

2

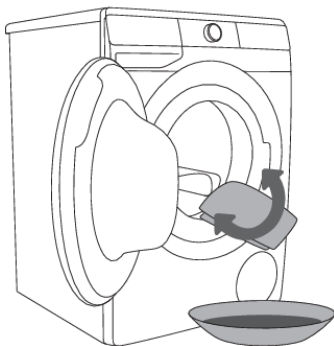

3

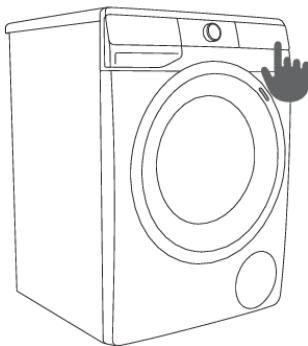

4



VAROVANIE!

Nepoužívajte rozpúšťadlá alebo čistiace prostriedky, ktoré by mohli poškodiť práčku (dodržiňte odporúčania a upozornenia výrobcov čistiacich prostriedkov).

Pripojenie zariadenia k aplikácii **ConnectLife**

ConnectLife je platforma pre inteligentnú domácnosť, ktorá spája ľudí, zariadenia a služby. Aplikácia **ConnectLife** obsahuje pokročilé digitálne služby a bezproblémové riešenia, ktoré umožňujú používateľom monitorovať a ovládať svoje spotrebiče ako aj prijímať oznámenia zo smartfónov a aktualizovať softvér (podporované funkcie sa líšia v závislosti od zariadenia a vašej oblasti/krajiny).

Na pripojenie smartfónu potrebujete domácu Wi-Fi sieť (podporovaná je iba sieť 2,4 GHz) a smartfón s aplikáciou **ConnectLife**.



Ak si chcete stiahnuť aplikáciu **ConnectLife**, naskenujte kód QR alebo vyhľadajte **ConnectLife**vo svojom obľúbenom obchode s aplikáciami.

1. Nainštalujte si aplikáciu **ConnectLife** a vytvorte si účet.
2. V aplikácii **ConnectLife** prejdite do ponuky na pridanie zariadenia a vyberte príslušný typ zariadenia. Potom si naskenujte si kód QR (nachádza sa na výrobnom štítku spotrebiča; môžete zadať aj ručne číslo AUID/SN).
3. Aplikácia vás potom prevedie celým procesom pripojenia zariadenia k vášmu smartfónu.
4. Po úspešnom pripojení môžete zariadenie ovládať na diaľku cez mobilnú aplikáciu.

Užitočné tipy pre vaše inteligentné zariadenie



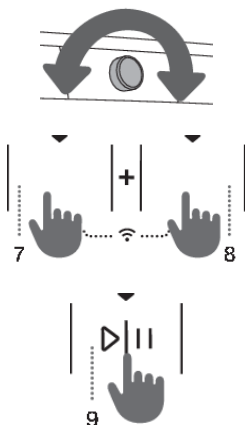

Kde nájdete QR kód zariadenia, ktorý aplikácia vyžaduje počas nastavovania?

QR kód nájdete na záručnom liste a na výrobnom štítku spotrebiča.

Ako povoliť Wi-Fi na vašom zariadení?



Zariadenie musí byť zapnuté; tlačidlo na výber programu môže byť v ľubovoľnej pozícii; vykonajte nasledujúce:

- V aplikácii **ConnectLife** prejdite do ponuky Pridať zariadenie.
- Podľa pokynov v aplikácii **ConnectLife** spárujte telefón a spotrebič a pridajte spotrebič do domácej siete Wi-Fi.
 - Vyberte typ spotrebiča.
 - Naskenujte si kód QR (nachádza sa na záručnom liste alebo na výrobnom štítku spotrebiča).
- Na spotrebiči:
 - Stlačte súčasne pozíciu (7+8). Spustí sa odpočítavanie 3-2-1 a na spotrebiči sa zobrazí .
 - Stlačením polohy (8) funkciu Wi-Fi spustíte; zobrazí sa .
 - Stlačte polohu (9) ŠTART/PAUZA . Na spotrebiči sa zobrazí .
 - Znovu stlačte polohu (9) ŠTART/PAUZA . Na spotrebiči sa začne odpočítavať 5 minút.
- V aplikácii **ConnectLife** sú pokyny, ktoré vás prevedú cez proces, v ktorom budete zadávať príslušné údaje do vášho spotrebiča, aby sa mohol pripojiť k vašej domácej sieti.



Ako povoliť spustenie zariadenia na diaľku?

Ovládač programov prepnite na **ConnectLife/REMOTE CONTROL** (diaľkové ovládanie).

Stlačte tlačidlo (9) ŠTART/PAUZA (dvierka musia byť zatvorené).

Ako pridať používateľa?



Zariadenie musí byť zapnuté; tlačidlo na výber programu môže byť v ľubovoľnej pozícii; vykonajte nasledujúce:

- V aplikácii **ConnectLife** prejdite do ponuky Pridať zariadenie.
- Postupujte podľa pokynov aplikácie **ConnectLife**, kde spárujete telefón so spotrebičom.
 - Vyberte typ spotrebiča.
 - Naskenujte si kód QR (nachádza sa na záručnom liste alebo na výrobnom štítku spotrebiča).
- Na spotrebiči:
 - - Stlačte súčasne pozíciu (7+8). Spustí sa odpočítavanie 3-2-1 a na spotrebiči sa zobrazí .
 - Stlačte polohu (8); zobrazí sa .
 - Stlačte pozíciu (9) ŠTART/PAUZA ▷||, potom potvrdte výber ešte v aplikácii. Na tento krok máte k dispozícii 3 minúty.
- Dokončite a potvrdte nastavenie v aplikácii.

Ako odstránite používateľov (UnPair)?

Zariadenie musí byť zapnuté; tlačidlo na výber programu môže byť v ľubovoľnej pozícii; vykonajte nasledujúce:

Na spotrebiči:

- Stlačte súčasne pozíciu (7+8). Spustí sa odpočítavanie 3-2-1 a na spotrebiči sa zobrazí .
- Postupne stláčajte (8); kým sa na spotrebiči nezobrazí .
- Stlačte polohu (9) ŠTART/PAUZA ▷||. Na spotrebiči sa začne odpočítavať 1 minúta.

INFORMÁCIA!

Týmto krokom odstránite všetkých aktívnych používateľov spotrebiča. Ak chcete spotrebič ovládať na diaľku, musíte proces pridania používateľa  zopakovať.

Aký wifi smerovač je možné použiť?

Podporované sú iba siete s 2,4 GHz. Ak aplikácia **ConnectLife** nemôže nájsť vašu domácu sieť počas nastavovania pripojenia, skontrolujte:

- či má váš smerovač zodpovedajúcu frekvenciu 2,4 GHz,
- či je vaša sieť skrytá a
- či je signál dostatočne silný.

Máte nejaké otázky?

Navštívte nás na www.connectlife.io alebo nás kontaktujte na hello@connectlife.io.

Aktualizácia softvéru na diaľku

Skontrolujte možnosti aktualizácie softvéru v aplikácii **ConnectLife**.

POSTUP PRANIA, KROK ZA KROKOM (1-7)

Krok 1: Pozrite si štítky na bielizni

Normálne pranie; Jemná bielieň			
	Max. teplota prania 95°C		Max. teplota prania 40°C
			Ručné pranie
	Max. teplota prania 60°C		Max. teplota prania 30°C
			Neprať v práčke
Bielenie			
	Bielenie v studenej vode		Bielenie nie je povolené
Suché čistenie			
	Suché čistenie vo všetkých rozpúšťadlách		Ropné rozpúšťadlo R11, R113
	Suché čistenie v petroleji, čistom alkohole a v R113		Suché čistenie nie je povolené
Žehlenie			
	Horúce žehlenie, max. 200°C		Horúce žehlenie, max. 110°C
	Horúce žehlenie, max. 150°C		Žehlenie nie je povolené
Sušenie			
	Sušte na rovnom povrchu		Vysoká teplota
	Mokrú na vyvesenie		Nízka teplota
	Vyvesenie		Nesušte v bubnovej sušičke

Krok 2: Príprava postupu prania

1. Vytriedzte bielizeň podľa druhu tkaniny, farby, znečistenia a povolenej teploty prania (pozri TABUĽKU PROGRAMOV).
2. Bielizeň, z ktorej sa uvoľňujú vlákna alebo »žmolky«, perte oddelene od ostatnej bielizne.
3. Zapnite gombíky a zipsy, zaviažte stužky a otočte vrecká naruby, odstráňte všetky kovové sponky, ktoré by mohli poškodiť bielizeň a vnútro práčky alebo upchať odtok.
4. Veľmi jemnú bielizeň a malé kusy oblečenia by ste mali vložiť do špeciálneho ochranného vrecka. (V obchodoch môžete nájsť špeciálne vrecko na bielizeň ako voliteľné príslušenstvo.)

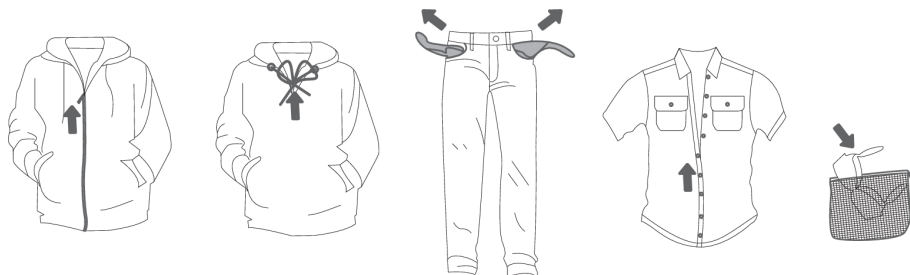

Zapnutie práčky

Pripojte práčku k elektrickej sieti pomocou napájacieho kábla a pripojte ju k prítoku vody.

Ak chcete spotrebič zapnúť, otočte ovládač na voľbu programu (1) do ľubovoľnej polohy.

Pri niektorých modeloch, sa pri zapnutí práčky, rozsvieti na 5 minút aj bubon práčky (obrázok 2).

Svetlo v bubne práčky sa môže rozsvietiť aj počas prevádzky, ak stlačíte tlačidlo (9) ŠTART/PAUZA ▷||

(Žiarovka v bubne práčky nie je vhodná na iné použitie.)

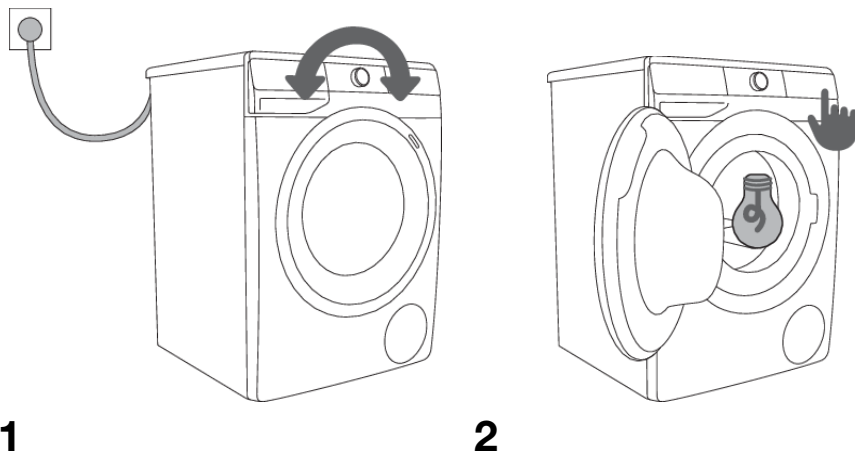

☛ INFORMÁCIA!

Žiarovku v bubne práčky môže vymeniť len výrobca, servisný technik alebo oprávnená osoba.

Naplnenie práčky

Otvorte dvierka práčky potiahnutím rukoväte smerom k sebe (obrázok 1).

Vložte bielizeň do bubna (najprv skontrolujte, či je bubon prázdny) (obrázok 2).

Uistite sa, že medzi tesnením a dvierkami nezostala zachytená bielizeň.

Dvierka práčky zatvorte (obrázok 3).

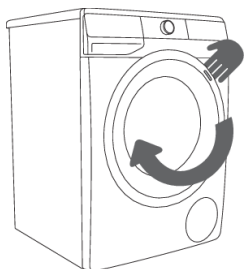

1

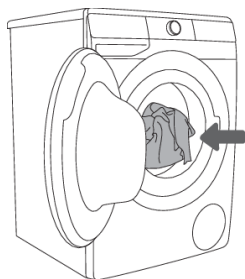

2

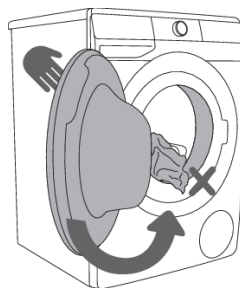

2

Bubon nikdy nepreťažujte! Pozrite si TABULKU PROGRAMOV a dodržiavajte nominálnu náplň označenú na typovom štítku.

Ak je bubon práčky príliš plný, bielizeň sa poriadne neopere.

Krok 3: Výber pracieho programu

Program vyberiete otočením ovládača programov (1) doľava alebo doprava (podľa druhu bielizne a toho, ako veľmi je zašpinená). Pozri TABUĽKU PROGRAMOV.

Kontrolka svieti pri vybranom programe.

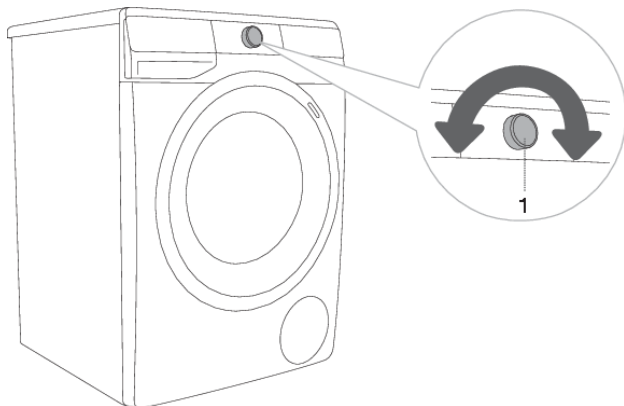

INFORMÁCIA!

Počas prevádzky sa ovládač programov (1) nebude automaticky otáčať.



INFORMÁCIA!







Pracie programy sú komplexné programy, ktoré zahŕňajú všetky fázy prania vrátane zmäkčovania a odstreďovania (to neplatí pre Čiastkové programy).













INFORMÁCIA!

Čiastkové programy sú nezávislé programy. Používajte ich, keď nepotrebuje celé pracie programy.

Tabuľka programov

Program	Max. náplň	Maximálna rýchlosť odstredovania	Opis programu
 Cotton white (Bavlna biela) 40°C–90°C	*MAX	MAX ¹⁾	<p>Prací program pre bielu bavlnenú bielizeň, uteráky, posteľnú bielizeň, trička, ...</p> <p>Teplotu je možné nastaviť osobitne; preto postupujte podľa pokynov na oblečení. Rýchlosť odstredovania môžete nastaviť podľa svojich preferencií.</p> <p>Trvanie programu a množstvo vody sa prispôsobí množstvu bielizne.</p> <p>Ak chcete znížiť pokrčenie odevu pred začatím prania, stlačte tlačidlo (8) EXTRAS (DOPLNKOVÉ FUNKCIE) a vyberte funkciu STEAM (PARA) a/alebo ANTI CREASE (PROTI POKRČENIU).</p>
 Colour (Farebná) cold–60°C	*MAX	MAX ¹⁾	<p>Program na pranie farebnej bavlnenej bielizne.</p> <p>Teplotu je možné nastaviť osobitne; preto postupujte podľa pokynov na oblečení.</p> <p>Rýchlosť odstredovania môžete nastaviť podľa svojich preferencií. Trvanie programu a množstvo vody sa prispôsobí množstvu bielizne.</p>
 Mix Synthetics (Miešaná bielizeň/syntetika) cold–60°C	3,5 kg	1200 ²⁾	<p>Prací program pre jemnú bielizeň vyrobenú zo syntetických vlákien, zmesi látok alebo viskózy a pre jednoduchú starostlivosť o bavlnu.</p> <p>Dodržiavajte pokyny na oblečení.</p>
 Wool&Hand (Vlna&Ručné pranie) cold–40°C	2 kg	800	<p>Šetrný prací program pre vlnu, hodváb a odevy, ktoré vyžadujú ručné pranie. Maximálna teplota je 40°C. Tento program má krátky cyklus odstredovania. Najvyššia dostupná rýchlosť odstredovania je 800 ot./min.</p>
 Eco 40-60	*MAX	MAX ¹⁾	<p>Prací cyklus na bežne znečistenú bavlnenú bielizeň, ktorá sa môže prať na 40°C alebo 60°C.</p>
 Power 59 32' 40 °C	4 kg	MAX ¹⁾	<p>Program pre menšie množstvo menej znečistenej bielizne. Pranie sa vykonáva s intenzívnym trením a odstredovaním na najvyšších otáčkach.</p> <p>Program trvá 59 minút. Pri použití funkcie FAST (RÝCHLO) program trvá 32 minút.</p>
 Speed 20' (Rýchly 20') 30°C	2,5 kg	1000 ²⁾	<p>Rýchly program na pranie bielizne, ktorá potrebuje len osvieženie.</p>

Program	Max. náplň	Maximálna rýchlosť odstredovania	Opis programu
 Drum clean (Samočistiaci program)	0 kg		<p>Program sa používa na čistenie bubna a odstraňovanie zvyškov pracieho prostriedku a baktérií. Tento program zvolíte tak, že otočíte ovládačom programov doprava alebo doľava na polohu Drum clean (Samočistiaci program). Iné doplnkové funkcie sa nedajú vybrať.</p> <p>Bubon musí byť prázdny. Nepridávajte pracie ani avivážne prostriedky! Môžete pridať trochu liehového octu (približne 2 dl) alebo sódu bikarbónu (1 polievkovú lyžicu alebo 15 g). Tento program odporúčame použiť aspoň raz za mesiac.</p> <p>Prostriedky môžete pridávať do priehradky pre ručné dávkovanie alebo do bubna.</p>
 Spin Drain (Rýchlosť odstredovania Vypúšťanie vody) (Čiastkový program)	/	MAX ¹⁾	<p>Tento program použijete vtedy, keď chcete bielizeň len odstrediť. Ak chcete iba vypustiť vodu z práčky bez odstredovania, stlačajte polohu (3) SPIN kým nezhasnú všetky kontrolky.</p>
 Rinse&Softening (Pláchanie&Aviváž) (Čiastkový program)	/	MAX ¹⁾	<p>Pre zmäkčovanie, škrobenie alebo impregnovanie opranej bielizne. Môže sa použiť tiež ako program pláchania, no bez pridania zmäkčovadla. Dokončí sa ďalším oplachovaním.</p> <p>Môžete si vybrať aj WATER+ (DODATOČNÁ VODA) tak, že si zvolíte extra funkciu (pred začatím prania, stlačte tlačidlo (8) EXTRAS (DOPLNKOVÉ FUNKCIE)).</p>
 Baby (Detské oblečenie) 40°C–90°C	*MAX	MAX ¹⁾	<p>Na pranie odevov, ktoré vyžadujú zvláštnu starostlivosť, napríklad detského oblečenia. Odporúčame vám, aby ste oblečenie otočili naruby, vďaka čomu sa poriadne operú aj zvyšky kože alebo zvyšky po kozmetických prípravkoch. Program je kombináciou dlhšieho ohrevu a dodatočného pláchania, ktoré umožňuje odstránenie zvyškov pracích prostriedkov. Prací program zahŕňa automatickú predpierku a dodatočné pláchanie.</p>

Program	Max. náplň	Maximálna rýchlosť odstredovania	Opis programu
			Ak chcete ošetriť bielizeň s parou, pred spustením pracieho programu stlačte tlačidlo (8) EXTRAS (DOPLNKOVÉ FUNKCIE) a vyberte funkciu STEAM (PARA).
 Shirts  (Košeľa s funkciou pary) cold-40°C	3,5 kg	1200 ²⁾	<p>Tento program sa používa na pranie odevov z bavlny, mikrovlákien a syntetických materiálov, na pranie golierov a manžiet. Pranie sa vykonáva pri nízkych teplotách, vyššom množstve vody a s jemným trením. Prednastavená rýchlosť odstredovania je 800 ot./min.</p> <p>Ak chcete ošetriť bielizeň s parou, pred spustením pracieho programu stlačte tlačidlo (8) EXTRAS (DOPLNKOVÉ FUNKCIE) a vyberte funkciu STEAM(PARA).</p>
 Sports (Športové oblečenie) cold-40°C	3,5 kg	1200 ²⁾	Program pre športové oblečenie z bavlny, mikrovlákien a syntetiky, s nízkymi rýchlosťami odstredovania a krátkym finálnym odstredením.
 Extra hygiene  40°C-90°C	*MAX	MAX ¹⁾	<p>Prací program pre bavlnené odevy, ktoré vyžadujú zvláštnu starostlivosť, napríklad odevy pre osoby s veľmi citlivou pokožkou a alergikov. Odporúčame vám, aby ste oblečenie otočili naruby, vďaka čomu sa poriadne operú aj zvyšky kože a alebo iných zvyškov.</p> <p>Ak chcete ošetriť bielizeň s parou, pred spustením pracieho programu stlačte tlačidlo (8) EXTRAS (DOPLNKOVÉ FUNKCIE) a vyberte funkciu STEAM(PARA).</p>
 Remote control (Diaľkové ovládanie)			<p>Pomocou naprogramovaného Remote control ovládajte spotrebič na diaľku (prostredníctvom telefónu). Je možné vybrať všetky programy vášho spotrebiča (pozri kapitoly »PRED PRVÝM POUŽITÍM SPOTREBIČA/Pripojenie spotrebiča k sieti Wi-Fi« a »POSTUP PRANIA, KROK ZA KROKOM (1-7)/3. Krok: Ovládanie procesu prania na diaľku cez aplikáciu«).</p> <p>V aplikácii si môžete vybrať aj ďalšie programy.</p>

* Maximálna deklarovaná náplň (MAX) - Pozri typový štítok

- / Žiadna náplň (0 kg – MAX kg)
- 1) Maximálna rýchlosť odstreďovania (MAX) - Pozri typový štítok
 - 2) V závislosti od modelu
- cold Pranie pri nízkej teplote

INFORMÁCIA!

Pri ručnom dávkovaní práškových alebo tekutých pracích prostriedkov nezabudnite vypnúť systém ADS a dávajte ich podľa pokynov výrobcu v závislosti od teploty prania, zvoleného pracieho programu, znečistenia bielizne a tvrdosti vody.

Ak v práčke príde k nadmernému peneniu alebo pena pretečie cez dávkovač, je nutné vypratú bielizeň dôkladne vypláchať. Vyberte si prací program s väčším množstvom vody bez použitia pracieho prostriedku.

INFORMÁCIA!

Maximálne množstvo bielizne v kg (pre program Bavlna) je označené na typovom štítku práčky (pozri kapitolu »OPIS PRÁČKY/Technické informácie«).

INFORMÁCIA!

Maximálna alebo nominálna náplň sa vzťahuje na bielizeň podľa normy IEC 60456.

INFORMÁCIA!

Pre lepšie výsledky prania odporúčame bubon pri programoch Bavlna naplniť do 2/3.

INFORMÁCIA!

Nízka teplota vody, nízke napätie a rôzne náplne práčky môžu ovplyvniť čas prania; zobrazený zostávajúci čas sa počas procesu prania podľa toho upraví.

Optimalizácia času počas programu

V skorej fáze pracieho programu využíva práčka modernú technológiu na určenie množstva bielizne. Po zistení množstva náplne tomu práčka prispôsobí trvanie programu.

Pracie programy s parou

Pridanie pary počas posledného kroku prania uvoľňuje bielizeň, jemne ju dezinfikuje a odstraňuje niektoré alergény. Po použití takéhoto programu bude bielizeň mäkká, pružná a svieža, pričom ju nebude potrebné veľmi žehliť.

Vďaka pare (stlačenie pozíciou 8) môžete úplne obmedziť alebo zmenšiť množstvo aviváže. Aby mohla na bielizeň lepšie účinkovať para, odporúča sa zredukovať náplň (na polovicu).

FUNKCIA AirDry

(v závislosti od modelu)

AIRDY je funkcia určená na sušenie vnútra práčky a zásobníka bez bielizne v spotrebiči. Účelom sušenia je znížiť vlhkosť a zabrániť podmienkam pre výskyt plesní a rozvoj mikróbov, ktoré by spôsobovali nepríjemný zápach vypratej bielizne.

Túto funkciu odporúčame spúšťať raz týždenne. Proces sušenia trvá niekoľko hodín, ale spotrebuje málo elektriny.

Po dokončení procesu **AIRDRY** môžu byť v spotrebiči alebo jeho častiach stále prítomné kvapôčky vody. To je celkom normálne. Účinnosť sušenia vnútra spotrebiča závisí od relatívnej vlhkosti v miestnosti, množstva vlhkosti zostávajúcej z posledného prania, množstva bielizne v poslednom praní atď.

Funkciu **AIRDRY** je možné aktivovať iba pomocou aplikácie **ConnectLife**  vo vašom telefóne. (Pozrite kapitolu »POSTUP PRANIA, KROK ZA KROKOM (1–7)/3. Krok: Ovládanie procesu prania na diaľku cez aplikáciu«.)

Ovládanie procesu prania na diaľku cez aplikáciu

INFORMÁCIA!

Pozrite si kapitolu POSTUP PRANIA, KROK ZA KROKOM (1–7) a postupujte podľa krokov 1 a 2.



Na spotrebiči:

1. Zatvorte dverka a dávkovaciu nádobu práčky.
2. Otočte ovládač programov do polohy **ConnectLife/REMOTE CONTROL (DIALKOVÉ OVLÁDANI)**.
3. Stlačte pozíciu (9) ŠTART/PAUZA . Dvere spotrebiča sa uzamknú a zapne sa kontrolka diaľkového ovládania **REMOTE START**  (ŠTART NA DIALĽKU).

Diaľkové ovládanie je k dispozícii počas nasledujúcich 24 hodín, aj keď zariadenie prejde do pohotovostného režimu. Dvere sú v tomto čase zamknuté a nedajú sa otvoriť. Diaľkové ovládanie sa preruší stlačením pozície (9) ŠTART/PAUZA .

Spotrebič ďalej ovládajte prostredníctvom aplikácie **ConnectLife**, kde si môžete vybrať z niekoľkých možností (výber, spustenie, sledovanie a zastavenie programu, doplnkové nastavenia,...)

INFORMÁCIA!

Proces prania je možné riadiť/sledovať cez aplikáciu.

INFORMÁCIA!

Činnosť práčky môžete prerušiť alebo zastaviť výberom položky STOP/ADD CLOTHES/PAUSE ...

Niektoré možnosti možno vykonať kompletne na diaľku, iné si vyžadujú vašu fyzickú prítomnosť, ako napríklad pridanie bielizne počas pracieho cyklu (ADD CLOTHES).

INFORMÁCIA!

Spotrebič môžete ovládať pomocou telefónu, aj keď nie ste pripojení k tej istej sieti Wi-Fi ako váš spotrebič (telefón musí mať len aktívne pripojenie na internet). To znamená, že spotrebič môžete ovládať, aj keď nie ste doma.

INFORMÁCIA!

Spotrebič môžete ovládať pomocou viacerých telefónov. Z akéhokoľvek telefónu pripojeného k spotrebiču môžete ovládať a monitorovať činnosť spotrebiča bez ohľadu na to, ktorý používateľ spustil proces prania. Zariadenie môžete súčasne pripojiť/spravovať pomocou niekoľkých rôznych používateľských účtov **ConnectLife** .

INFORMÁCIA!

Keď spustíte spotrebič cez telefón, môže ho osoba, ktorá sa nachádza vedľa neho fyzicky vypnúť, resp. ovládať a vás potom na to upozorní aplikácia. V tomto prípade už nemôžete ovládať spotrebič prostredníctvom vášho telefónu. Ak chcete spotrebič opäť ovládať cez telefón, musíte zopakovať všetky potrebné kroky.

Krok 4: Výber nastavenia

Väčšina programov obsahuje základné nastavenia, ktoré však môžete zmeniť.

Upravte nastavenie stlačením príslušného tlačidla pre funkciu (pred stlačením tlačidla (9) ŠTART/PAUZA ▶||). Funkcie, ktoré nie je možné zmeniť pomocou zvoleného pracieho programu, sú čiastočne podsvietené (tlmené svetlo).

Určité nastavenia nie sú súčasťou niektorých programov. Také nastavenia nebudú podsvietené a tlačidlo sa rozsvieti iba po stlačení (pozri TABUĽKU FUNKCIÍ).

Opis indikátorov funkcií zvoleného pracieho programu:

rozsvietené (Základné/štandardné nastavenie);

tlmené (Funkcie, ktoré je možné nastaviť) a

vypnuté (Funkcie, ktoré nie je možné si zvoliť).

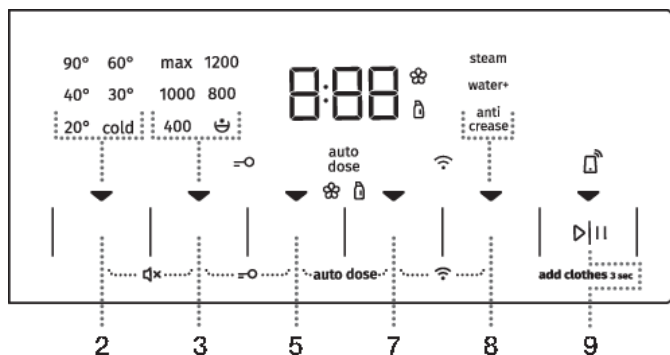

TEMP. (TEPLOTA PRANIA)

Zmena teploty pre vybraný program.

Každý program má prednastavenú teplotu, ktorú je možné zmeniť stlačením (2) **TEMP. (TEPLOTA PRANIA)**.

Vybraná teplota sa rozsvieti.





SPIN (ODSTREDENIE) (RÝCHLOSŤ ODSTREĎOVANIA/ZASTAVENIE ČERPADLA/VYPÚŠŤANIE VODY)

Nastavenie rýchlosti odstreďovania. Všetky programy (okrem programu Drum clean (Samočistiaci program)) majú prednastavené rýchlosti odstreďovania, ktoré sa dajú meniť stlačením pozície (3) **SPIN (ODSTREDENIE) (RÝCHLOSŤ ODSTREĎOVANIA/ZASTAVENIE ČERPADLA/VYPÚŠŤANIE VODY)**.

Ak je zvolené čerpanie bez odstreďovania, na displeji nesvieti žiadny indikátor (kontrolka). Skrúti sa čas prania.

Ak vyberiete »Pump stop« (Zastavenie čerpadla), na displeji sa zobrazí symbol ☹.

Funkciu »Zastavenie čerpadla«  si vyberte vtedy, ak chcete, aby bielizeň ostala namočená vo vode z posledného cyklu pláchania, aby sa predišlo tvoreniu záhybov v prípade, že nemôžete bielizeň vybrať z práčky hneď po dokončení pracieho programu. Môžete nastaviť požadovanú rýchlosť odstreďovania. Program bude pokračovať po stlačení tlačidla

 **ŠTART/PAUZA**, ktoré svieti. Voda sa vypustí (odčerpá) a spustí sa konečný cyklus odstreďovania.



FAST (RÝCHLO)

Ak je zapnutá funkcia **FAST (RÝCHLO)**, tak prací program bude mať skrátenú dobu prania. K dispozícii sú dve možnosti (v závislosti od zvoleného pracieho programu).

Po výbere funkcie **FAST (RÝCHLO)** sa indikátor funkcie (kontrolka)  mení z čiastočne na plne osvetlený symbol a na displeji bude celkový čas programu zodpovedajúcim spôsobom upravený.

Ak chcete prací program dodatočne skrátiť, stlačte tlačidlo (5) **FAST (RÝCHLO)** ešte raz.

Po opätovnom stlačení tlačidla sa nastavenie resetuje.

Prvé stlačenie – **FAST (RÝCHLO)**

Druhé stlačenie – **SUPER FAST (SUPER RÝCHLO)**

Tretie stlačenie – **DEFAULT (RESETOVANIE)**

Pri programe Bavlna odporúčame naplniť práčku do polovice.



DELAY END (ONESKORENÝ KONIEC PRANIA)

Stláčaním pozície (7) **DELAY END (ONESKORENÝ KONIEC PRANIA)** je možné nastavenie konca prania posunúť až o 24 hodín.

Postup nastavenia:

- Vyberte požadovaný program a doplnkové funkcie.
- Stlačte pozíciu (7) **DELAY END (ONESKORENÝ KONIEC PRANIA)**, aby ste funkciu zapli.
- Opätovným stlačením pozície nastavíte požadované oneskorenie konca prania (vybrať si môžete od 0 do 6 hodín v 30-minútových krokoch a od 6 do 24 hodín v hodinových krokoch.)
- Funkcia sa spustí po stlačení tlačidla (9) **ŠTART/PAUZA** .

Práčka začne odpočítavať čas. Keď čas odpočítavania dosiahne čas pracieho programu (napr. 2:30), tak sa prací program automaticky spustí.

Ak chcete odloženie konca programu prerušiť alebo zmeniť, otočte ovládač voľby programu (1) do polohy **OFF**  na aspoň dve sekundy.

Ak chcete rýchlo zrušiť oneskorený koniec prania, tak podržte pozíciu (7) **DELAY END (ONESKORENÝ KONIEC PRANIA)** na 3 sekundy. Prací program bude pokračovať.

Príklad nastavenia funkcie:

Ak chcete, aby sa prací program skončil o 6.00 hodine ráno a teraz je 21.00 hodín, tak potom nastavte oneskorenie **DELAY END** (ONESKORENÝ KONIEC PRANIA) na 9 hodín.



INFORMÁCIA!

Niektoré nastavenia nie je možné zvoliť pri určitých programoch, na čo vás upozorní neosvetlené nastavenie na displeji, zvukový signál a blikajúca kontrolka tlačidla po stlačení (pozri TABUĽKU FUNKCIÍ).



INFORMÁCIA!

Funkciu zapnete/vypnete, ak stlačíte zvolenú funkciu (pred stlačením tlačidla (9) **ŠTART/PAUZA**). Pri zvolených funkciách sa na displeji rozsvieti indikátor (svetielko).

Nastavenie stlačením dvoch tlačidiel súčasne

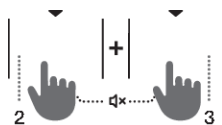
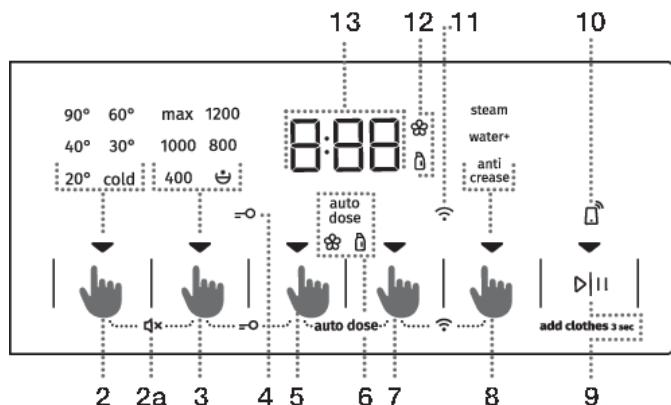

VYPNUTIE ZVUKU

Vypnete ju, ak súčasne stlačíte pozíciu (2) **TEMP.** (TEMPERATURA PRANJA) a (3) **SPIN** (ODSTREDENIE) (RÝCHLOSŤ ODSTREĎOVANIA/ZASTAVENIE ČERPADLA/VYPÚŠŤANIE VODY) aspoň na 3 sekundy.

Výber sa potvrdí zvukovým signálom.

Ak chcete opätovne zapnúť zvuk, tak podržte pozíciu (2) a (3) aspoň na 3 sekundy. Ak zvuk vypnete, tak na konci pracieho programu nezaznie žiadne zvukové upozornenie.

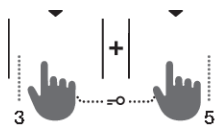

DETSKÁ ZÁMKA

Bezpečnostná funkcia. Pre aktiváciu detskej zámky stlačte naraz polohy (3) **SPIN** (ODSTREDENIE) (RÝCHLOSŤ ODSTREĎOVANIA/ZASTAVENIE ČERPADLA/VYPÚŠŤANIE VODY) in (5) **FAST** (RÝCHLO) a podržte ich aspoň tri sekundy. Na displeji sa zobrazí odpočítavanie času. Výber potvrdí zvukový signál a kontrolné svetlo (rozsvieti sa symbol =O (4)). Detskú zámku deaktivujete rovnakým postupom. Kým je detská zámka aktivovaná, program, nastavenia či doplnkové funkcie nie je možné zmeniť.

Detská zámka zostane aktivovaná aj po vypnutí práčky. Z bezpečnostných dôvodov detská poistka nebráni vypnutiu práčky otočením ovládača voľby pracieho programu (1) do polohy **OFF** ☐. Ak je ovládač počas aktivovanej detskej poistky premiestnený do polohy **OFF** ☐, prací program sa pozastaví. Program znovu aktivujete zmenou polohy ovládača a stlačením tlačidla (9) **ŠTART/PAUZA** ▶||. Aby ste mohli vybrať ďalší program, detská zámka sa musí najprv deaktivovať.

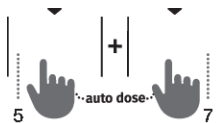

PONUKA AUTO DOSE

Systém **AUTO DOSE** (ďalej len **ADS**) vo vašej práčke vám okrem priehradky na ručné pridávanie pracieho prostriedku umožňuje aj skladovať a dávkovať aviváž a tekutý prací prostriedok v oddelených zásobníkoch, ktoré sú umiestnené v dávkovacej nádobe. Do ponuky **ADS** sa vstupuje súčasným stlačením pozícií (5) **FAST** (RÝCHLO) in (7) **DELAY END** (ONESKORENÝ KONIEC PRANIA).

Keď je zapnutá funkcia **ADS**, spotrebič automaticky dávkuje prací prostriedok a aviváž.

Množstvo pracieho prášku alebo aviváže závisí od:

- **Tvrdosti vody** (dostupné sú nasledovné nastavenia: mäkká, stredne tvrdá, tvrdá. Štandardne je nastavená stredne tvrdá voda, ale používateľ môže toto nastavenie zmeniť. Pozri kapitolu »PRERUŠENIE A ZMENA PROGRAMU/Menu osobných nastavení«); pre správne fungovanie **ADS** funkcie odporúčame nastaviť správnu úroveň tvrdosti vody.
- **Vybraného pracieho programu.**
- **Množstva bielzine (náplne)** – práčka odmeria náplň vždy, keď sa používa funkcia ADS.
- **Nastavenie dávkovania v ADS.**

Aby funkcia **ADS** správne fungovala, najprv musíte vykonať KROK 2 (príprava bielzine, zapnutie a naplnenie práčky) a KROK 3 (výber pracieho programu). Aby funkcia **ADS** fungovala správne, musia byť tiež naplnené oba zásobníky systému **ADS** v dávkovacej nádobe (pozri popis nižšie).



PONUKA Wi-Fi

Ponuku Wi-Fi budete používať na pripájanie spotrebiča a na jeho ovládanie na diaľku.

Ovládač programov (1) otočte do ľubovoľnej polohy okrem polohy **OFF** (U).

Na 3 sekundy súčasne stlačte polohu (7) **DELAY END** (ONESKORENÝ KONIEC SUŠENIA) a (8) **EXTRAS** (DOPLNKOVÉ FUNKCIE) a vstúpite do ponuky pre nastavenie Wi-Fi.

Krok späť urobíte, ak súčasne stlačíte polohu (7) a (8) na 3 sekundy.

Stlačením tlačidla (8) **EXTRAS** (DOPLNKOVÉ FUNKCIE) vyberte možné funkcie. Tlačidlom (9) ŠTART/PAUZA (▶||) potvrdíte výber.

Možnosti nastavenia:

- **OFF/On** (OFF / ON) – vypnutie, zapnutie pripojenia spotrebiča.
- **Con** (Con) – spotrebič má 5 minút na to, aby sa pripojil k Wi-Fi sieti.
- **Par** (Par) – spotrebič je 3 minúty pripravený na to, aby sa používateľ pripojil k aplikácii **ConnectLife**. Táto funkcia bude aktívna iba vtedy, ak ste už spotrebič pripojili k sieti Wi-Fi.
- **UnP** (UnP) – odstráni všetkých používateľov.

 **INFORMÁCIA!**

Keď sa práčka vypne, všetky extra funkcie sa vrátia do základných/vlastných nastavení.

Funkcie ako sú **DETSKÁ ZÁMKA** a **VYPNUTIE ZVUKU** sa nedajú aktivovať/deaktivovať 10 sekúnd po zapnutí.

Systém AUTO DOSE

Nastavenie dávkovania aviváže a tekutého pracieho prostriedku

Po výbere požadovaného programu vykonajte nasledujúce:







1. Súčasným stlačením, pozícií (5) **FAST** (RÝCHLO) a (7) **DELAY END** (ONESKORENÝ KONIEC PRANIA) aspoň na 3 sekundy vstúpíte do ponuky **ADS**.

Na displeji sa zobrazí odpočítavanie času 3-2-1, rozsvieti sa symbol  a na displeji (13) sa zobrazia ukazovatele hladiny aviváže a tekutého pracieho prostriedku.

2. Opakovaným stláčaním pozície (5) **FAST** (RÝCHLO) nastavíte úroveň dávkovania aviváže. Rozsvietený symbol 3 čiarok na ľavej strane displeja (13) zobrazuje úroveň dávkovania aviváže, pričom 1 plne rozsvietená čiarka označuje nízku úroveň dávkovania, 2 plne rozsvietené čiarky označujú strednú úroveň dávkovania a 3 plne rozsvietené čiarky označujú vyššiu úroveň dávkovania aviváže. Ďalším stlačením pozície (5) **FAST** (RÝCHLO) sa zobrazí 0, čím **ADS** pre aviváž vypnete (spotrebič nedávkuje aviváž počas prania).

Keď ponuku ukončíte, na displeji sa zobrazí »**SAVED**« (”uložený”), a nastavenia sa uložia. Ponuku **ADS** ukončíte, jedným z nasledujúcich spôsobov:

- otočením ovládača (1) do ľubovoľnej polohy,
 - súčasným stlačením pozícií (5) **FAST** (RÝCHLO) a (7) **DELAY END** (ONESKORENÝ KONIEC PRANIA) na 3 sekundy alebo
 - automaticky po 5 sekundách nečinnosti.
3. Opakovaným stláčaním pozície (7) **DELAY END** (ONESKORENÝ KONIEC PRANIA) rovnakým postupom nastavíte požadovanú úroveň dávkovania tekutého pracieho prostriedku; rozsvietia sa čiarky na pravej strane displeja (13).

Zobrazenie úrovne dávkovania	
	indikátory hladiny aviváže (vľavo) a tekutého pracieho prostriedku (vpravo)
	Prednastavená úroveň dávkovania tekutej aviváže(vľavo) alebo tekutého pracieho prostriedku (vpravo)
	nízka úroveň dávkovania tekutej aviváže(vľavo) alebo tekutého pracieho prostriedku (vpravo)
	stredná úroveň dávkovania tekutej aviváže(vľavo) alebo tekutého pracieho prostriedku (vpravo)
	vyššia úroveň dávkovania tekutej aviváže(vľavo) alebo tekutého pracieho prostriedku (vpravo)
	vypnuté dávkovanie aviváže (vľavo) alebo tekutého pracieho prostriedku (vpravo)

INFORMÁCIA!

ADS je možné vypnúť v každom programe zvlášť.

Ak dávkovanie aviváže alebo tekutého pracieho prostriedku podľa vyššie uvedeného postupu nastavíme na »**OFF**«  („vypnuté“), **ADS** sa v príslušnom programe vypne, ale zostane aktívne v iných prácich programoch, v ktorých je **ADS** povolené.

INFORMÁCIA!

Pri programoch, pri ktorých je zapnuté **ADS**, je symbol  úplne rozsvietený.

Keď je symbol čiastočne rozsvietený, je možné zvoliť funkciu v danom programe. Ak symbol nesvieti, funkciu nie je možné v danom programe zvoliť.

Ak chcete skontrolovať alebo opätovne nastaviť dávkovanie aviváže alebo tekutého pracieho prostriedku, zopakujte kroky od bodu 1.

INFORMÁCIA!

Používajte len tekuté pracie prostriedky, aviváž alebo gély, ktoré odporúča výrobca na použitie v spotrebičoch s automatickými dávkovačmi.

Nemiešajte rôzne tekuté pracie prostriedky alebo aviváž. Ak zmeníte tekutý prostriedok (typ, výrobca, ...), úplne vyprázdnite dávkovaciu nádobu a vyčistite priehradku zásobníka dávkovacej nádoby (pozri „ČISTENIE A ÚDRŽBA/čistenie dávkovacej nádoby“). **Nemiešajte prací prostriedok a aviváž.**

Nepoužívajte koncentrované alebo veľmi koncentrované pracie prostriedky alebo aviváž (maximálne prípustná viskozita je 800 mPa.s). Môžu sa používať, ak sa zriedia s vodou.

Aby ste zabránili ich vysychaniu v dávkovacej nádobe, nenechávajte veko dávkovacej nádoby dlhší čas otvorené.

Odporúčame, aby ste prací prostriedok alebo aviváž nalievali len po značku MAX v priehradkách.



VAROVANIE!

Nepoužívajte prostriedky obsahujúce rozpúšťadlá, leptavé alebo plynovonné prostriedky (napr. tekuté bielidlo).





VAROVANIE!

Práškový prací prostriedok nedávajte do priehradky systému **ADS**.

Plnenie dávkovacej nádoby

Keď budete chcieť prvýkrát použiť funkciu **ADS**, budete musieť naplniť zásobník dávkovacej nádoby.

Indikátor hladiny aviváže  a tekutého pracieho prostriedku  sa rozsvieti načerveno. (Indikátory sa rozsvietia aj vtedy, keď bude potrebné znovu naplniť obidve nádoby.)

OPIS DÁVKOVACEJ NÁDOBY

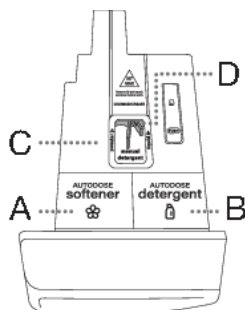

A - Priehradka pre aviváž na ľavej strane dávkovacej nádoby s nápisom **AUTODOSE softener**. Do priehradky pre aviváž sa zmestí asi 0,5 litra aviváže. Môžete používať iba tekutú aviváž.

B - Priehradka pre tekutý prací prostriedok na pravej strane dávkovacej nádoby s nápisom **AUTODOSE detergent**. Do priehradky pre tekutý prací prostriedok sa zmestí asi 1 liter tekutého pracieho prostriedku. Môžete používať iba tekutý prací prostriedok.

C - Priehradka pre ručné plnenie pracieho prostriedku s nápisom **MANUAL detergent**. Do priehradky sa zmestí maximálne 110 g práškoveho pracieho prostriedku alebo maximálne 150 ml tekutého pracieho prostriedku. Prebytočný prací prostriedok pridajte do bubna.

D - Rukoväť na zastavenie pracieho prostriedku.

INFORMÁCIA!

Pri použití iných nehomogenizovaných alebo doma vyrobených tekutých pracích prostriedkov môže dôjsť k poruchám **ADS**. Na odstránenie takýchto porúch sa nevzťahuje záruka. Prevádzka **ADS** sa testuje s tekutými pracími prostriedkami od popredných svetových výrobcov. Nemiešajte rôzne tekuté pracie prostriedky. Keď meníte tekutý prací prostriedok, je potrebné vyčistiť zásobníky.

VAROVANIE!

V priebehu pracieho programu neotvárajte dávkovaciu nádobu ani nepridávajte aviváž alebo tekuté pracie prostriedky do **ADS** priehradky.

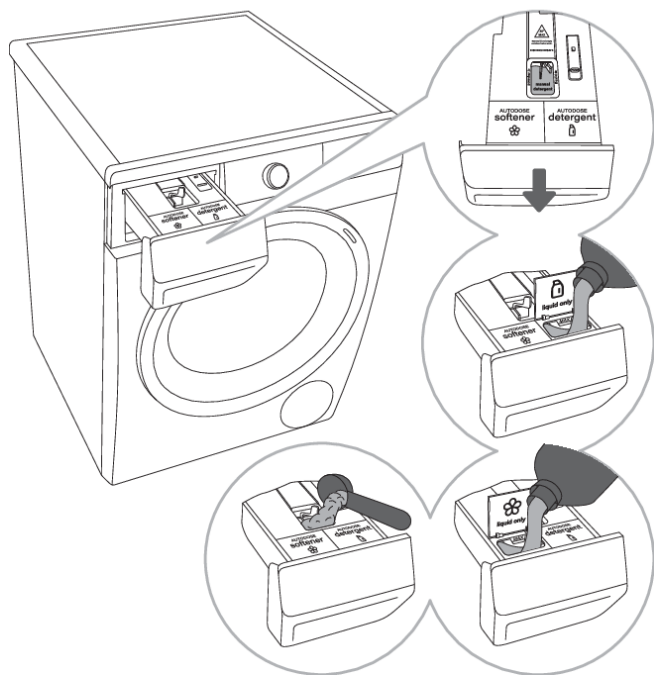

.....
1 Vytiahnite dávkovaciu nádobu.
.....

2 Otvorte veko pravej priehradky s nápisom **AUTODOSE detergent** a nalejte do nej tekutý prací prostriedok po značku **MAX**.
.....

3 Nalejte aviváž rovnakým spôsobom do ľavej priehradky s nápisom **AUTODOSE softener**.
.....

4 Do priehradky s nápisom **MANUAL detergent** pridajte práškový alebo tekutý prací prostriedok. Čistú a vysušenú dávkovaciu nádobu vložte späť.

INFORMÁCIA!

Dávkovaciu nádobu zatlačte do otvoru na doraz, inak spotrebič nebude schopný počas prevádzky dávkovať prací prostriedok alebo aviváž z dávkovacej nádoby. Ak dávkovacia nádoba nebude zasunutá na doraz, spotrebič nebude správne fungovať a taktiež môže dôjsť k vytekaniu vody cez rukoväť dávkovacej nádoby. Keď ste naplnili dávkovaciu nádobu pokračujte v nastavovaní aktívacie **ADS**.

Keď používate prací program s vypnutým alebo neaktívnym **ADS**, tak pridajte prací prostriedok do priehradky pre ručné pridávanie pracieho prostriedku.

Naplňte priehradku tekutým alebo práškovým pracím prostriedkom. Dodržujte značky na pravom a ľavom kraji priehradky pre tekutý alebo práškový prací prostriedok. Pri použití tekutého pracieho prostriedku otočte zelenú rukoväť na pravú stranu priehradky. Keď používate práškový prací prostriedok, otočte zelenú rukoväť doľava.

INFORMÁCIA!

Do priehradiek **AUTODOSE detergent** a **AUTODOSE softener** systému **ADS** môžete dávať iba tekuté prostriedky! Do priehradky **MANUAL detergent** môžete dávať tekuté alebo práškové pracie prostriedky.

Používanie ponuky zapnutia/vypnutia ADS

Spotrebič má prednastavené **ADS** na všetkých programoch, v ktorých je povolené. (Pozri TABUĽKU DOPLŇKOVÝCH FUNKCIÍ.) Pre dávkovanie množstva je predvolená úroveň 2 pre obe priehradky. Spodné dve čiarky sú plne osvetlené pre obe priehradky.

ADS môžete vypnúť ručne, a to tak, že vypnete:

- dávkovanie aviváže alebo
- dávkovanie tekutého pracieho prostriedku alebo
- dávkovanie aviváže a tekutého pracieho prostriedku.

Pozri bod 2. v kapitole Nastavenie dávkovania množstva aviváže a tekutého pracieho prostriedku.

INFORMÁCIA!

ADS zapíname a vypíname iba na zvolenom programe, nastavenie úrovne dávkovania aviváže a tekutého pracieho prostriedku však vždy ovplyvňuje všetky programy.

Keď je **ADS** vypnuté, v programe sa nedá zvoliť funkcia **PREWASH** (PREDPRANIE). Ak je PREDPRANIE súčasťou programu, tak sa nevykoná, ak je vypnuté **ADS**.

Krok 5: Výber doplnkových funkcií

INFORMÁCIA!

Funkcie aktivujete/deaktivujete stlačením požadovanej funkcie (predtým, ako stlačíte tlačidlo (9) ŠTART/PAUZA ▷||).

Niektoré nastavenia nie je možné zvoliť pri určitých programoch, na čo vás upozorní neosvetlené nastavenie na displeji, zvukový signál a blikajúca kontrolka tlačidla po stlačení (pozri TABULKU FUNKCIÍ). Funkcie (indikátory pod nimi), ktoré je možné vybrať, sú čiastočne osvetlené.



EXTRAS (DOPLNKOVÉ FUNKCIE)

Viacnásobným stlačením tlačidla (8) **EXTRAS** (DOPLNKOVÉ FUNKCIE) pre doplnkové funkcie si môžeme vybrať z ôsmich rôznych funkcií (v závislosti od vybraného programu):

- Prvé stlačenie: **ANTI CREASE** (OCHRANA PROTI POKRČENIU);
- Druhé stlačenie: **WATER+** (DODATOČNÁ VODA);
- Tretie stlačenie: **STEAM** (PARA);
- Štvrté až ôsme stlačenie: rôzne kombinácie týchto funkcií.

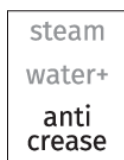

ANTI CREASE (OCHRANA PROTI POKRČENIU)

Ak chcete zabrániť krčeniu, tak si vyberte funkciu **ANTI CREASE** (OCHRANA PROTI POKRČENIU), v ktorej po praní nasleduje fáza jemného trenia bielizne.

Táto funkcia sa odporúča pre jemnú bielizeň.

Na displeji (10) sa zobrazí .

Funkciu je možné kedykoľvek prerušiť stlačením tlačidla (9) **ŠTART/PAUZA** ▷|| alebo presunutím ovládača voľby programu do polohy **OFF** ⏻.

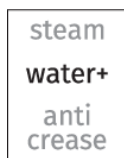

WATER+ (DODATOČNÁ VODA)



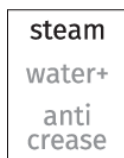











Na pranie bielizne s väčším množstvom vody pri niektorých programoch.





STEAM (PARA)

Pridanie 20-minútového parného cyklu na konci pracieho programu umožní zjemnenie a dezinfikovanie oblečenia a zároveň zníži alebo eliminuje potrebu žehlenia či použitia aviváže.

Tabuľka extra funkcií

Programy		FAST	SUPER FAST	DELAY END	AUTO DOSE	PREWASH *	ANTI CREASE	WATER+	STEAM	SPIN	RINSE&HOLD
	Cotton white  (Bavlna biela) 40°C–90°C	•	•	•	•	•	•	•	•	•	•
	Colour (Farebná) cold–60°C	•	•	•	•	•	•	•		•	•
	Mix Synthetics (Mix/Syntetika/Zmiešaná bielizeň/syntetika) cold–60°C	•	•	•	•	•	•	•		•	•
	Wool&Hand** (Vlna&Ručné pranie) cold–40°C	•	•	•	•		•			•	•
	Eco 40-60			•	•					•	•
	Power 59 32' 40 °C	•		•	•	•	•	•		•	•
	Speed 20' (Rýchly 20') 30°C			•	•		•			•	•
	Drum clean  (Samočistiaci program)			•					•		
	Spin Drain (Rýchlosť odstreďovania Vypúšťanie vody) (Čiastkový program)			•						•	
	Rinse&Softening ** (Pláchanie&Aviváž) (Čiastkový program)			•	•		•	•		•	•
	Baby  (Detské oblečenie) 40°C–90°C	•	•	•	•	•	•	•	•	•	•
	Shirts 	•	•	•	•	•	•	•	•	•	•

Programy		FAST	SUPER FAST	DELAY END	AUTO DOSE	PREWASH*	ANTI CREASE	WATER+	STEAM	SPIN	RINSE&HOLD
	(Košele s funkciou pary) cold-40°C										
	Sports (Športové oblečenie) cold-40°C	•	•	•	•	•	•	•		•	•
	Extra hygiene  40°C-90°C	•	•	•	•	•	•	•	•	•	•

- Môžete použiť doplnkové funkcie

* Funkciu **PREWASH** (PREDPRANIE) je možné aktivovať iba pomocou aplikácie **ConnectLife**  vo vašom telefóne. (Pozrite kapitolu »POSTUP PRANIA, KROK ZA KROKOM (1-7)/3. Krok: Ovládanie procesu prania na diaľku cez aplikáciu«.)
Funkcia **PREWASH** (PREDPRANIE) nie je k dispozícii, keď je **ADS** vypnuté.

** Pri použití **ADS** je povolená iba aviváž.

Krok 6: Spustenie pracieho programu

Stlačte tlačidlo (9) **ŠTART/PAUZA** ▷||.

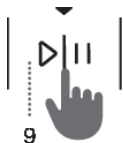

Na displeji sa zobrazí zostávajúci **ČAS DO KONCA PROGRAMU** alebo **DELAY END** (ONESKORENÝ KONIEC PRANIA) (ak bol nastavený).

Na vybraných funkciách budú svietiť ich symboly.

Po stlačení tlačidla (9) **ŠTART/PAUZA** ▷||, môžete zmeniť rýchlosť odstreďovania (s výnimkou Drum clean (Samočistiaci program) a **SPIN** (ODSTREDENIE) (RÝCHLOSŤ ODSTREĎOVANIA/ZASTAVENIE ČERPADLA/VYPÚŠŤANIE VODY)), Detskú poistku a Vypnutie zvuku, ale iné nastavenia nie.

INFORMÁCIA!

Ak na displeji 3x zabliká **ČAS DO KONCA PROGRAMU** a ohlásí sa zvukový signál, znamená to, že dvere práčky sú otvorené alebo zle zatvorené. Zatvorte dvierka práčky a stlačte tlačidlo (9) **ŠTART/PAUZA** ▷|| znovu, aby mohol prací program pokračovať.

Krok 7: Ukončenie pracieho programu

Práčka naznačí dokončenie pracieho programu zvukovým signálom a na displeji sa bude zobrazovať nápis **End** (Koniec), až kým sa práčka neprepne do pohotovostného režimu alebo nevypne. Po piatich minútach sa nápis **End** (Koniec) stratí.



1. Otvorte dvierka práčky.
2. Vyberte bielizeň z bubna.
3. Utrite gumové tesnenie dverí a sklo dverí.
4. Zatvorte dvierka!
5. Zatvorte kohútik prívodu vody.
6. Vypnite práčku (otočte ovládačom voľby programu (1) do polohy **OFF** ☺).
7. Napájací kábel odpojte zo zásuvky.

PRERUŠENIE A ZMENA PROGRAMU

Ručné prerušenie

Ak chcete zastaviť alebo prerušiť prací program, otočte ovládač na voľbu programu (1) do polohy **OFF** ☹. Na displeji začnú blikať kontrolné svetlá. Zároveň začne práčka čerpať vodu z bubna. Keď je voda odčerpaná, dvierka práčky sa odomknú. Ak je voda v práčke horúca, práčka ju automaticky ochladí a vypustí.

Osobné nastavenia

Základné a štandardné nastavenia je možné zmeniť pre každý prací program. Potom, keď si vyberiete prací program a doplnkové funkcie, si ich kombináciu môžete uložiť 5 sekundovým podržaním tlačidla (9) **ŠTART/PAUZA** ▶||. (čas na displeji sa zobrazí vo forme odčítavania času). Na displeji sa zobrazí nápis **»SAVED«** (»uložené«).

Tento program ostane uložený, pokiaľ sa nezmení rovnakým spôsobom.

Osobné nastavenia sa môžu resetovať do továrenských nastavení v používateľskom menu.

AdaptTech

Keď použijete niektoré nastavenie programu prania trikrát za sebou, toto nastavenie sa uloží ako predvolené a od tejto chvíle sa vám vždy ponúkne, keď vyberiete tento program prania – funkcia **ADAPTTECH**. Ak ručne uložíte nastavenia programu prania, tak sa funkcia **ADAPTTECH** na tomto programe prania zruší.

Menu osobných nastavení

Ak chcete práčku zapnúť, otočte ovládač voľby programu (1) do ľubovoľnej polohy. Stlačte naraz tlačidlá (2) **TEMP.** (TEPLOTA PRANIA) a (5) **FAST** (RÝCHLO), aby ste otvorili menu osobných nastavení. Rozsvietia sa kontrolky v hornom riadku displeja a zobrazí sa číslo 1, ktoré zobrazuje funkciu nastavenia. Otočte ovládačom programov (1) smerom doľava alebo doprava, aby ste zvolili funkciu, ktorú chcete zmeniť. Číslo 1 znamená nastavenie zvuku, číslo 2 znamená nastavenie Tvrdosti vody (ADS) a číslo 3 znamená, že Osobné nastavenie programu sa obnoví do továrenského nastavenia. Ak požadované nastavenie nezvolíte do 20 sekúnd, program sa automaticky vráti do hlavného menu.

Stlačte polohu (3) **SPIN** (ODSTREDENIE) (RÝCHLOSŤ Odstreďovania/ZASTAVENIE ČERPADLA/VYPÚŠŤANIE VODY), aby ste potvrdili požadované funkcie a ich nastavenia; stlačte polohu (2) **TEMP.** (TEPLOTA PRANIA), aby ste sa vrátili o krok späť.

Hlasitosť zvukových signálov môžete nastaviť do štyroch úrovní (0 znamená, že je zvuk vypnutý; 1 znamená, že zvuk tlačidiel je aktivovaný; 2 znamená nízku hlasitosť a 3 znamená vysokú hlasitosť). Zvoľte hlasitosť otočením ovládača programov (1) doprava alebo doľava. Najnižšie nastavenie znamená, že zvukový signál je vypnutý.

Tlačidlo Pauza

Prací program môžete kedykoľvek zastaviť stlačením tlačidla (9) **ŠTART/PAUZA** ▶||. Prací program sa **dočasne pozastaví** v prípade zmeny symbolov nastavenia pre mieru žmýkania medzi on (zap.) a off (vyp.) na displeji jednotky a zostávajúci čas bude blikať až do konca programu. Ak sa v bubne nenachádza žiadna voda a teplota vody nie je dostatočne vysoká, dvierka sa po určitom čase odomknú a je možné ich otvoriť. Prací program obnovíte tak, že najprv zatvoríte dvierka a potom stlačíte tlačidlo (9) **ŠTART/PAUZA** ▶||.

Pridanie/odstránenie bielizne počas prevádzky práčky

Dvierka práčky sa môžu po určitom čase otvoriť, ak je hladina vody a teplota pod vopred určenou hranicou.

Ak sú splnené podmienky nižšie, potom sa elektronický zámok dverí uvoľní a dvierka práčky je možné otvoriť, na displeji sa zobrazí **End**:

- teplota vody v bubne musí byť vhodná,
- úroveň vody v bubne musí byť pod určitou hodnotou.

Pre pridanie alebo odstránenie bielizne z práčky počas prevádzky programu postupujte nasledovne:

1. Stlačte a podržte tlačidlo (9) **ŠTART/PAUZA** ▷|| na 3 sekundy.
2. Ak sa splnia všetky podmienky uvoľnenia elektronického zámku, dvierka práčky môžete otvoriť a pridať alebo vybrať bielizeň z bubna.
3. Zatvorte dvierka práčky!
4. Stlačte tlačidlo (9) **ŠTART/PAUZA** ▷||.

Prací program bude pokračovať.

INFORMÁCIA!

Ak počas prania pridáte značné množstvo bielizne, bielizeň sa môže vyprať menej účinne, pretože práčka pôvodne nasnímala nižšiu váhu náplne bielizne a napustila menšie množstvo vody. Nedostatočné množstvo vody v pomere k množstvu bielizne by taktiež mohlo spôsobiť poškodenie bielizne (trením suchej bielizne) a čas prania môže byť dlhší.

INFORMÁCIA!

Čas prania sa obnoví od bodu, v ktorom bol prerušený.

Chyby

V prípade poruchy sa program prania preruší.

Na toto upozorňuje zvukový signál (pozri **TABUĽKA PROBLÉMOV A ICH RIEŠENÍ**) a výpis poruchy na displeji (E:XX).

Porucha napájania

V prípade poruchy napájania sa prací program preruší. Keď sa napájanie obnoví, prací program bude pokračovať tam, kde sa prerušil. Na konci pracieho cyklu sa na displeji striedavo zobrazuje nápis **End**/**PF**. Toto poskytuje informáciu o výpadku prúdu a jeho vplyve na vykonávanie pracieho programu.

Čas prania sa obnoví od bodu, v ktorom bol prerušený.

Otvorenie dvierok (pozastavenie/zrušenie/zmena programu)

Dvierka práčky sa dajú otvoriť, keď je hladina vody dostatočne nízka a teplota vody nie je príliš vysoká.

INFORMÁCIA!

Ak práčka nie je pripojená k elektrickej sieti alebo počas prevádzky programu došlo k výpadku prúdu, dvere práčky sa nedajú otvoriť. V tomto prípade je potrebné zabezpečiť adekvátne pripojenie práčky alebo zavolať servisného technika.

Prehľad počtu vykonaných pracíh cyklov

(v závislosti od modelu)

Informácia o počte vykonaných pracíh cyklov sa na displeji zobrazí o 3 sekundy v prípade, ak odpojíte napájací kábel z elektrickej siete, počkáte 10 sekúnd a potom ho znova pripojíte do elektrickej siete. Po 3 sekundách prejde spotrebič do pohotovostného režimu.

ČISTENIE A ÚDRŽBA

⚠ NEBEZPEČENSTVO ÚRAZU ELEKTRICKÝM PRÚDOM!
Pred čistením odpojte práčku zo siete.

💡 INFORMÁCIA!
Čistenie systému ADS je veľmi dôležité pre správne fungovanie spotrebiča! Prázdnu nádobu ADS systému pravidelne vyčistite, najmenej 1x mesačne alebo po každom druhom plnení.

Čistenie dávkovača

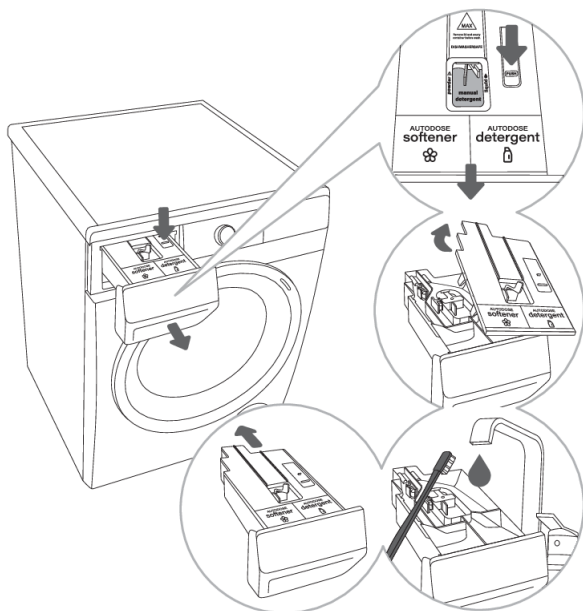

1 Dávkovač vyberiete z krytu stlačením malej klapy.

2 Odstráňte veko z dávkovacej nádoby uvoľnením rukoväte na zadnej strane dávkovacej nádoby.

3 Vyčistite dávkovaciu nádobu a veko dávkovacej nádoby kefkou pod tečúcou vodou a osušte ich.

4 Čistú a vysušenú dávkovaciu nádobu vložte späť a zatlačte ju na doraz do otvoru.

💡 INFORMÁCIA!
Pri čistení dávkovacej nádoby vždy odstráňte nabraté zvyšky pracieho prostriedku a aviváže. Vyčistite aj dno otvoru dávkovacej nádoby.

Dávkovaciu nádobu môžete umývať v umývačke riadu, ale predtým musíte mechanicky odstrániť všetky zvyšky pracieho prostriedku a aviváže. Maximálna povolená teplota umývania v umývačke riadu je 55°C.

Čistenie prírodovej hadice, krytu dávkovača pracieho prostriedku a gumeného tesnenia dvierok

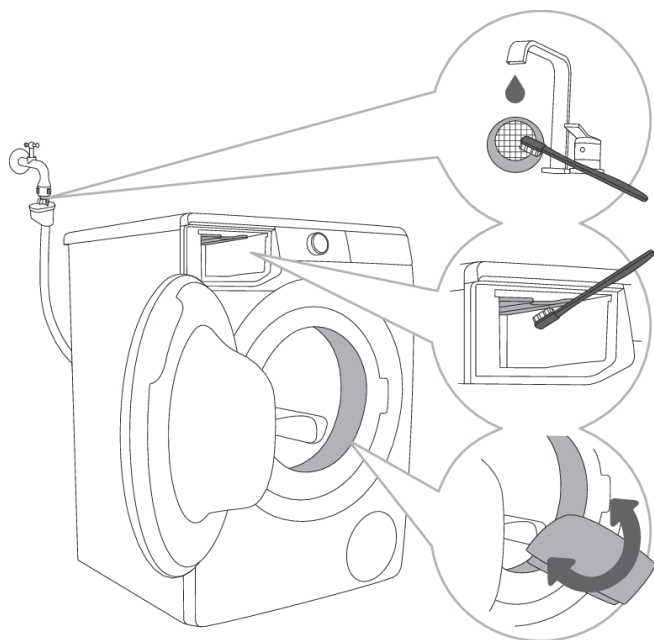

1 Sieťový filter vyčistite pod tečúcou vodou.

2 Pomocou kefy vyčistite celú oblasť pláchania v práčke, hlavne dýzy na hornej strane pláčacej komory.

3 Po každom praní utrite gumové tesnenie dvierok, aby ste predĺžili jeho životnosť.

Čistenie filtra čerpadla

💡 INFORMÁCIA!

Počas čistenia môže uniknúť nejaké množstvo vody. Preto odporúčame na podlahu prestrieť savú utierku alebo handru.

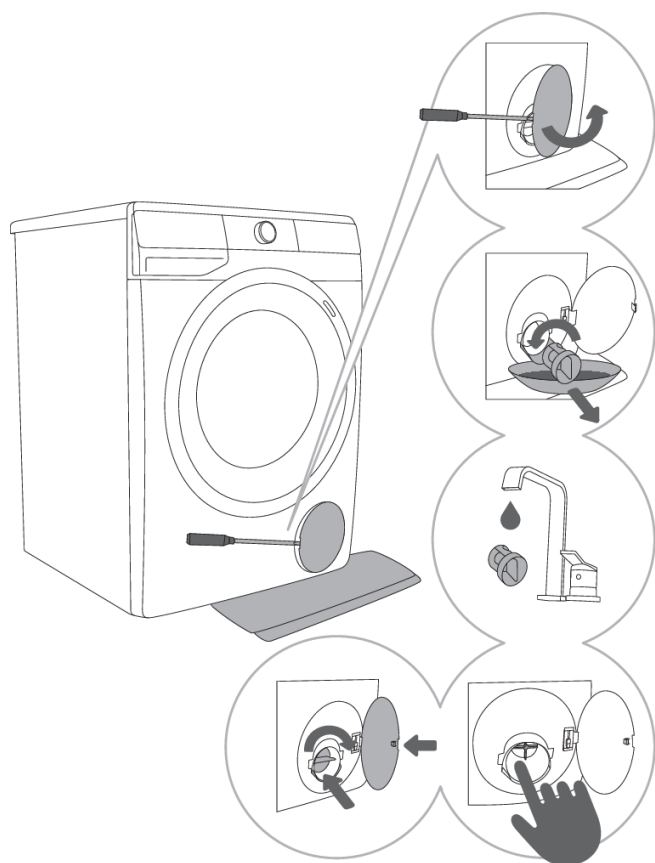

1 Otvorte kryt filtra čerpadla pomocou vhodného nástroja (plochého skrutkovača alebo podobného nástroja).

2 Pred čistením filtra čerpadla vyberte lievik odtoku vody. Filter čerpadla pomaly otočte proti smeru hodinových ručičiek. Filter čerpadla vytiahnite a nechajte vodu pomaly odtiecť.

3 Filter čerpadla vyčistíte pod tečúcou vodou.

4,5 Z krytu filtra a vrtule odstráňte všetky predmety a nečistoty. Založte filter čerpadla naspäť tak, ako je znázornené na obrázku, a dotiahnite ho otočením v smere hodinových ručičiek. Tesnenie filtra by malo byť čisté, aby nepretiekalo.

💡 INFORMÁCIA!

Filter čerpadla sa musí občas vyčistiť, hlavne po praní flaušu, vlny alebo veľmi starej bielizne.

Čistenie exteriéru práčky



NEBEZPEČENSTVO ÚRAZU ELEKTRICKÝM PRÚDOM!

Pred čistením práčku vždy odpojte zo siete.

Exteriér práčky a displej vyčistite pomocou mäkkej a navlhčenej bavlnenej utierky a vody.



VAROVANIE!

Nepoužívajte rozpúšťadlá alebo čistiace prostriedky, ktoré by mohli poškodiť práčku (dodržiňte odporúčania a upozornenia výrobcov čistiacich prostriedkov).



INFORMÁCIA!

Práčku nečistite silným prúdom vody!

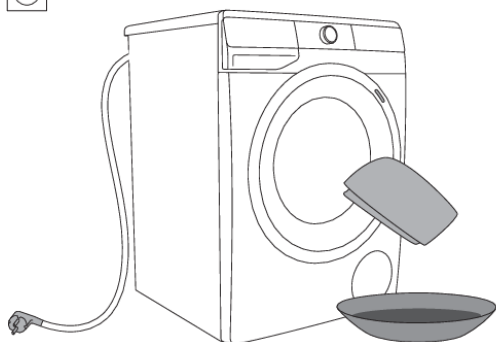

RIEŠENIE PROBLÉMOV

Čo treba urobiť ...?







Práčka automaticky riadi činnosť jednotlivých funkcií počas prania. Ak sa zistí nejaká nezrovnalosť, na displeji sa zobrazí hlásenie (E: XX). Práčka bude hlásiť chybu, až kým sa nevypne. Problémy životného prostredia (napr. výpadky elektriny) môžu spôsobiť rôzne chybové hlásenia (pozri TABUĽKA PROBLÉMOV A ICH RIEŠENÍ).









V takomto prípade:





- Práčku vypnite a počkajte pár sekúnd.
- Práčku zapnite a prací program zopakujte.
- Väčšinu prevádzkových chýb môže vyriešiť používateľ (pozri TABUĽKU PROBLÉMOV A ICH RIEŠENÍ).
- Ak chyba pretrváva, kontaktujte servisného technika.
- Opravy môže vykonať iba vhodne vyškolený odborník.

Tabuľka problémov a ich riešení



Na displeji sa môžu zobrazíť nasledujúce chyby:









Problém/Chyba	Zobrazenie na displeji a opis problému	Čo treba urobiť?
	Nesprávne nastavenie	Program reštartujte. Ak sa chyba znova objaví, kontaktujte servisného technika.
	Chyba detekcie teploty	Privádzaná voda je príliš studená. Zopakujte prací program. Ak práčka opäť hlási túto chybu, zavolajte servisného technika.
	Chyba zamknutia dvierok	Skontrolujte, či sú dvierka práčky zatvorené. Ak po stlačení tlačidla (9) ŠTART/PAUZA  počujete akustický signál, znamená to, že dvierka práčky nie sú zatvorené. Zatvorte dvierka práčky. Odpojte napájací kábel zo zásuvky, potom ho znovu zapojte a práčku zapnite. Ak sa chyba znova objaví, kontaktujte servisného technika.
	Chyba prívodu vody	Skontrolujte nasledovné: <ul style="list-style-type: none">• či je prívodný ventil otvorený,• či je filter na prívodovej hadici čistý,• či prívodová hadica nie je deformovaná (pristrihnutá, upchatá a pod.),• či je tlak vody v rozmedzí od 0,05 do 0,8 MPa (0,5–8 bar). Následne stlačte tlačidlo (9) ŠTART/PAUZA  , aby ste program obnovili.





Problém/Chyba	Zobrazenie na displeji a opis problému	Čo treba urobiť?
		Ak sa chyba znova objaví, kontaktujte servisného technika.
	Chyba ohrevu vody	Program reštartujte. Ak sa chyba znova objaví, kontaktujte servisného technika.
	Chyba vypúšťania vody	Skontrolujte nasledovné: <ul style="list-style-type: none"> • či je filter čerpadla čistý, • či nie je odtoková hadica upchatá, • či nie je odtok upchatý, • či je odtoková hadica umiestnená pod maximálnou a nad minimálnou výškou (pozri kapitolu »INŠTALÁCIA A PRIPOJENIE/Pripojenie a zabezpečenie odtokovej hadice«); <p>potom opäť stlačte tlačidlo (9)ŠTART/PAUZA ▷II.</p> <p>Ak sa chyba znova objaví, kontaktujte servisného technika.</p>
	Nadmerné použitie pracieho prostriedku	Ak použijete nadmerné množstvo pracieho prostriedku, môže sa vytvoriť v bubne väčšie množstvo peny. Pozri opis informácie  .
	V oblasti práčky sa zistil únik vody.	Vypnite a znova zapnite práčku. Vykonajte vonkajšiu kontrolu spotrebiča. Ak nič netečie, môžete práčku ďalej používať.
	Chyba detekcie hladiny vody.	Odpojte napájací kábel zo zásuvky, potom ho znova zapojte a práčku zapnite. Vetrajte spotrebič vytiahnutím a čistením filtra práčky a čistením nástenného sifónu. Ak sa chyba znova objaví, kontaktujte servisného technika.
	Pretečenie vody	Ak sa v bubne nachádza nadmerné množstvo vody a na displeji sa zobrazuje chyba, prací program sa preruší a voda sa z práčky odčerpá. Program reštartujte. Program reštartujte. Ak sa chyba znova objaví, kontaktujte servisného technika.
	Nadmerné použitie pracieho prostriedku	Ak použijete nadmerné množstvo pracieho prostriedku, môže sa vytvoriť v bubne väčšie množstvo peny. Pozri opis informácie  .
	Chyba ovládania motora	Ručne usporiadajte bielizeň (zaseknutú bielizeň) a zopakujte prací program.

Problém/Chyba	Zobrazenie na displeji a opis problému	Čo treba urobiť?
	Chyba pri zamykaní dvierok	Dvierka sú zatvorené, ale nie je možné ich zamknúť. Práčku vypnite. Znovu ju zapnite a spustíte prací program. Ak sa chyba znova objaví, kontaktujte servisného technika.
 	Chyba pri odomykaní dvierok	Dvierka sú zatvorené, ale nie je možné ich odomknúť. Práčku vypnite a znova zapnite. Ak sa chyba znova objaví, kontaktujte servisného technika. Pre otvorenie dvierok pozri kapitolu »PRERUŠENIE A ZMENA PROGRAMU/Otvorenie dvierok (Pozastavenie/zrušenie/zmena programu)«.
 	Porucha elektronickej komunikácie v práčke	Odpojte napájací kábel zo zásuvky, potom ho znova zapojte a práčku zapnite. Ak sa chyba znova objaví, kontaktujte servisného technika.
	Upozornenie detekčného systému na dlhšie výkyvy napätia práčky – 180 V > U > 260 V	Počas pracieho programu bolo zistené, že napájacie napätie na dlhšiu dobu kleslo pod 180 V alebo prekročilo 260 V, čo vplyva na funkčnosť práčky. Skontrolujte elektrickú sieť v prevádzkovom rozsahu práčky.
	Upozornenie detekčného systému na nedostatočnú frekvenciu elektrickej siete (50/60 Hz)	Pri spustení práčky systém zistil nedostatočnú frekvenciu napájacieho napätia, ktorá vplyva na funkčnosť práčky. Je potrebné skontrolovať a odstrániť poruchy v elektrickej sieti.
	Spotrebič nie je možné pripojiť k sieti.	Chyba vplyva len na funkčnosť prania na diaľku (Remote control). Nemá žiadny vplyv na pranie pri ostatných programoch. Zavolajte servisného technika.

Upozornenia/informácie pre používateľa, ktoré sa môžu zobraziť na displeji, sú tieto:

Upozornenie/ Informácia	Zobrazenie na displeji	Príčina, opis chyby, čo treba urobiť?
	Prebieha funkcia ANTI CREASE (OCHRANA PROTI POKRČENIU), ktorú ste spustili v rámci pracieho programu.	Ak chcete zastaviť funkciu ANTI CREASE (OCHRANA PROTI POKRČENIU) , otočte ovládač voľby programu (1) do polohy OFF (↻).
	Upozornenie systému vypúšťania vody Zobrazenie upozornenia  .	Upozornenie o zníženom toku vody vo fáze čerpania. Skontrolujte nasledovné: <ul style="list-style-type: none"> • či je filter čerpadla čistý,

Upozornenie/ Informácia	Zobrazenie na displeji	Príčina, opis chyby, čo treba urobiť?
		<ul style="list-style-type: none"> • či nie je odtoková hadica upchatá, • či nie je odtok upchatý, • či je odtoková hadica umiestnená pod maximálnou a nad minimálnou výškou (pozri kapitolu »INŠTALÁCIA A PRIPOJENIE/Pripojenie a zabezpečenie odtokovej hadice«).
	<p>Varovný systém pre spustenie Drum clean (Samočistiaci program) Keď sa prací program dokončí, na displeji budú striedavo svietiť symboly  a .</p>	<p>Odporúčame spustiť Drum clean (Samočistiaci program).</p>
	<p>Upozornenie detekčného systému na nadmerné penenie počas pracieho programu</p>	<p>Ak v práčke príde k nadmernému peneniu alebo pena pretečie cez dávkovač, je nutné vypratú bielzeň dôkladne vypláčať vo veľkom množstve vody. Vyberte si prací program bez použitia pracieho prostriedku.</p> <ul style="list-style-type: none"> • Odporúčame vám, aby ste si vybrali program Rinse&Softening (Pláchanie&Aviváž). • Primerane znížte množstvo dávky pracieho prostriedku.
	<p>Upozornenie na poruchu napájania (»PF«/Výpadok prúdu)</p>	<p>Počas pracieho programu systém zistil výpadok elektrickej energie, ktorý vplýval na výkonnosť a funkčnosť pracieho programu. Skontrolujte elektrickú sieť v prevádzkovom rozsahu práčky.</p>
	<p>Upozornenie na poruchu napájania (»PF/End«)</p>	<p>Na konci pracieho cyklu sa na displeji striedavo zobrazujú nápisy  a . Toto poskytuje informáciu o výpadku prúdu počas pracieho cyklu. Umývací program pokračuje tam, kde bol prerušený, a potom sa úspešne ukončí.</p>
	<p>Upozornenie – U:Lo (napätie pod 180 V)</p>	<p>Počas pracieho programu bol zistený dlhšie trvajúci pokles napätia pripojenia pod 180 V, čo ovplyvňuje funkčnosť práčky. Skontrolujte elektrickú sieť v prevádzkovom rozsahu práčky.</p>
	<p>Displej a tlačidlá nereagujú</p>	<p>Odpojte zástrčku zo zásuvky, skontrolujte, či je správne napájacie napätie práčky (220-240 V), potom znova zapojte zástrčku do zásuvky a zapnite práčku.</p>

Upozornenie/ Informácia	Zobrazenie na displeji	Príčina, opis chyby, čo treba urobiť?
	Upozornenie – U:Hi (napätie nad 260 V)	Počas pracieho programu bolo zistené nadmerné zvýšenie napätia pripojenia nad 260 V, čo ovplyvňuje funkčnosť práčky. Skontrolujte elektrickú sieť v prevádzkovom rozsahu práčky.
	Práčka v pohotovostnom režime, pripravená na vpracom programe Symboly nastavenia miery žmýkania sa na displeji striedavo zapnú a vypnú.	Aby prací program pokračoval ďalej, stlačte tlačidlo (9) ŠTART/PAUZA ▶ .
	Pripravené na odomknutie dverí Kontrolky na jednotke displeja budú blikať.	Počkajte do dokončenia procesu. Ak nenastane žiadna chyba po jeho dokončení, je možné spustiť nový program. Voda sa musí odčerpať. Počkajte, až sa dvere odomknú.
	Spotrebič nie je možné ovládať na diaľku	Na spotrebiči nie je zapnuté diaľkové ovládanie. Skontrolujte, či na spotrebiči svieti symbol Wi-Fi  a ovládač programov (1) nastavte do polohy REMOTE CONTROL (ConnectLife)  (DIALKOVÉ OVLÁDANI).
	Spotrebič sa nepripája k sieti Wi-Fi	Spotrebič nemôže nájsť sieť Wi-Fi. Skontrolujte, či je váš smerovač (router) nastavený na frekvenciu 2,4 GHz a či je pri spotrebiči dostatočne silný signál Wi-Fi.

INFORMÁCIA!

Hluk a vibrácie – skontrolujte, či sú nožičky správne vyrovnané a poistné matice pevne utiahnuté.

Nerovnomerne rozložená bielizeň alebo kopy bielizne zmotanej dokopy v bubne práčky môžu spôsobiť problémy, ako napríklad vibrácie alebo hlučný chod. Práčka takéto problémy zistí a aktivuje sa UKS* (*systém regulácie stability).

Menšie várky bielizne (napr. jeden uterák, jeden sveter, jeden župan a pod.) alebo oblečenie vyrobené z materiálov so špeciálnymi geometrickými vlastnosťami je prakticky nemožné rovnomerne v bubne práčky rozložiť (papuče, väčšie kusy oblečenia atď.). To vedie k viacerým pokusom spotrebiča bielizeň prerozdeliť, čo následne spôsobí, že program bude trvať dlhšie. V extrémnych prípadoch s nepriaznivými podmienkami sa môže program dokončiť bez cyklu odstreďovania.

UKS* (*systém regulácie stability) umožňuje stabilnú prevádzku a dlhšiu životnosť práčky.

Ak problém pretrváva aj napriek dodržaniu odporúčania uvedeného vyššie, kontaktujte autorizovaného servisného technika.

Servis

Predtým, ako zavoláte servisného technika

Keď budete kontaktovať servisné stredisko, uveďte, prosím, typ práčky (1), kód/ID (2), číslo modelu (3) a sériové číslo (4).

Typ, kód práčky, model a sériové číslo sú uvedené na typovom štítku umiestnenom na vnútornej strane dvierok práčky.

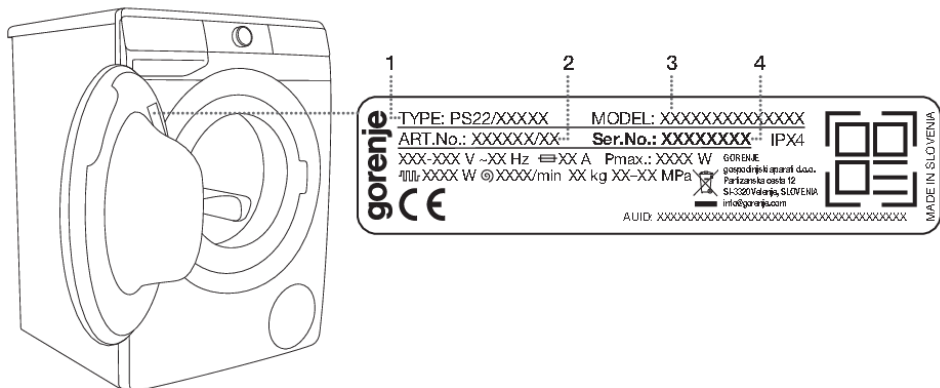

VAROVANIE!

V prípade poruchy použite len náhradné diely schválené oprávnenými výrobcami.

VAROVANIE!

Záruka sa nevzťahuje na opravy alebo reklamácie spôsobené nesprávnym pripojením alebo použitím práčky. V takýchto prípadoch nesie náklady za opravy používateľ spotrebiča.

INFORMÁCIA!

Záruka sa nevzťahuje na spotrebný materiál, menšie odchýlky farieb, zvýšený hluk, ktorý je spôsobený vekom spotrebiča a ktorý neovplyvňuje jeho funkčnosť, a estetické chyby komponentov, ktoré neovplyvňujú funkčnosť a bezpečnosť spotrebiča.

INFORMÁCIA!

Záruka sa nevzťahuje na chyby alebo poruchy spôsobené problémami životného prostredia (úder blesku, výpadky elektriny, prírodné katastrofy atď.).

Doplňkové vybavenie a príslušenstvo na údržbu si môžete pozrieť na našej webovej stránke: www.gorenje.com

ODPORÚČANIA PRE PRANIE A ÚSPORNÉ VYUŽITIE VAŠEJ PRÁČKY

Nové farebné oblečenie perte po prvýkrát osobitne.

Veľmi zašpinenú bielizeň perte v menších množstvách s väčším množstvom pracieho prášku alebo s cyklom predprania.

INFORMÁCIA!

Pri použití systému **ADS** nastavte dávkovanie pracieho prostriedku na 3 čiarky .

INFORMÁCIA!

Ak chcete intenzívnejšiu vôňu bielizne, zvýšte dávkovanie aviváže.

Na dolné škvrny naneste pred praním špeciálny odstraňovač škvŕn.

Pri jemne zašpinenej bielizni odporúčame program s cyklom predprania, použite kratšie programy (napr. FAST) a nižšie teploty.

INFORMÁCIA!

Pri použití systému **ADS** nastavte dávkovanie pracieho prostriedku na 1 čiarku . Toto nastavenie použite aj v prípade nadmerného penenia pracieho prostriedku.

Ak často periete bielizeň pri nízkych teplotách a používate tekuté čistiace prostriedky, v práčke sa môžu rozmnožovať baktérie, čo môže spôsobiť zápach. Aby ste takémuto zápachu predchádzali, odporúčame občas spustiť program Drum clean (Samočistiaci program) (pozri TABUĽKU PROGRAMOV).

INFORMÁCIA!

Čo sa týka systému **ADS** je čistenie obzvlášť dôležité, pretože špinavá nádoba zhoršuje funkčnosť systému.

Odporúčame vám vyhýbať sa praniu veľmi malého množstva bielizne, ktoré spôsobuje nadmernú spotrebu energie a horší výkon práčky.

Zloženú bielizeň pred vložením do bubna uvoľnite.

Používajte len prostriedky určené do práčky.

Ak tvrdosť vody presiahne 14°dH, mali by ste použiť zmäkčovač vody. Na poškodenie ohrievača vyplývajúce z nesprávneho použitia zmäkčovača vody sa záruka nevzťahuje. Skontrolujte údaje o tvrdosti vody podľa vášho miestneho dodávateľa alebo distribútora vody.

Použitie bieliacich na báze chlóru sa neodporúča, pretože môžu poškodiť ohrievač.

Do dávkovača pracieho prostriedku nepridávajte stvrdnuté hrudky pracieho prášku, pretože sa tým môže upchať potrubie v práčke.

INFORMÁCIA!

Do dávkovacej nádoby **ADS** sa môžu pridávať len tekuté pracie prostriedky a tekuté aviváže!

Pri použití hustých tekutých výrobkov určených na starostlivosť o bielizeň ich odporúčame zriediť s vodou, aby sa predišlo upchatiu odtoku dávkovača.







Tekuté pracie prostriedky sú určené pre pracie programy bez cyklu predprania.

Pri vyšších rýchlostiach odstreďovania ostane v bielizni menšie množstvo zvyškovej vlhkosti. Výsledkom toho bude sušenie v bubnovej sušičke hospodárnejšie a rýchlejšie.

Tvrdosť vody	Úrovně tvrdosti			
	°dH (°N)	m mol/l	°fH (°F)	p.p.m.
1 - mäkká	< 8,4	< 1,5	< 15	< 150
2 - normálna	8,4–14	1,5–2,5	15–25	150–250
3 - tvrdá	> 14	> 2,5	> 25	> 250

INFORMÁCIA!

Skontrolujte údaje o tvrdosti vody podľa vášho miestneho dodávateľa alebo distribútora vody.

Symboly dávkovača pracieho prostriedku	
	tekutý prací prostriedok (priehradka pre ručné pridávanie prostriedku)
	prací prášok (priehradka pre ručné pridávanie pracieho prostriedku)
	ručné pridávanie pracieho prostriedku
	tekutá aviváž
	tekutý prací prostriedok
	vyčistenú dávkovaciu nádobu je možné umývať v umývačke riadu (maximálna teplota umývania 55°C)

INFORMÁCIA!

Prací prášok odporúčame pridať tesne pred začatím prania. Ak ho pridávate skôr, dávkovač musí byť úplne suchý; v opačnom prípade môže prací prášok pred začiatkom prania stvrdnúť.

INFORMAČNÝ LIST

INFORMAČNÝ LIST VÝROBKU podľa nariadenia EU 2019/2014

(v závislosti od modelu)

Názov dodávateľa alebo jeho ochranná známka:					
Adresa dodávateľa ^(b):					
Identifikačný kód modelu:					
Všeobecné parametre výrobku:					
Parameter	Hodnota		Parameter	Hodnota	
Menovitá kapacita ^(a) (kg)	x,x		Rozmery v cm	Výška	x
				Šírka	x
				Hĺbka	x
EEI _W ^(a)	x,x		Trieda energetickej účinnosti ^(a)	[A/B/C/D/E/F/G] ^(c)	
Koeficient účinnosti prania ^(a)	x,xxx		Účinnosť pláchania (g/kg) ^(a)	x,x	
Spotreba energie v kWh na cyklus na základe programu »eco 40-60«. Skutočná spotreba energie závisí od toho, ako sa spotrebič používa.	x,xxx		Spotreba vody v litroch na cyklus na základe programu »eco 40-60«. Skutočná spotreba vody závisí od toho, ako sa spotrebič používa, a od tvrdosti vody.	x	
Maximálna teplota vo vnútri pranych textílií ^(a) (°C)	Menovitá kapacita	x	Zvyšková vlhkosť ^(a) (%)	x,x	
	Polovica	x			
	Štvrtina	x			
Rýchlosť odstreďovania ^(a) (ot./min.)	Menovitá kapacita	x	Trieda účinnosti odstreďovania ^(a)	[A/B/C/D/E/F/G] ^(c)	
	Polovica	x			
	Štvrtina	x			
Trvanie programu ^(a) (h:min)	Menovitá kapacita	x:xx	Typ	[vstavaná/ voľne stojaca]	
	Polovica	x:xx			
	Štvrtina	x:xx			
Úroveň vydávaného hluku prenášaného vzduchom vo fáze odstreďovania ^(a) (dB(A) glede na 1 pW)	x		Trieda úrovně vydávaného hluku prenášaného vzduchom ^(a) (odstreďovanie)	[A/B/C/D] ^(c)	
Režim vypnutia (W)	x,xx		Režim pohotovosti (W)	x,xx	
Odložený štart (W (ak je k dispozícii))	x,xx		Režim pohotovosti pri zapojení v sieti (W) (ak je k dispozícii)	x,xx	
Minimálne trvanie záruky, ktorú ponúka dodávateľ ^(b):					

**Tento výrobok bol navrhnutý tak, aby v
pracom cykle uvoľňoval strieborné ióny**

[ÁNO/NIE]

Doplňujúce informácie:

Odkaz na webovú stránku dodávateľa, kde možno nájsť údaje podľa bodu 9 prílohy II k nariadeniu Komisie (EÚ) 2019/2023 ^(a) ^(b):

^(a) Pre program »eco 40-60«.

^(b) Zmeny uvedených položiek sa nepovažujú za relevantné na účely článku 4 ods. 4 nariadenia (EÚ) 2017/1369.

^(c) Ak databáza výrobkov automaticky vygeneruje konečný obsah tejto bunky, dodávateľ nesmie zadávať tieto údaje.

Pohotovostný režim

Ak po zapnutí práčky (ovládač voľby programu (1)) nespustíte žiadny program ani nezvolíte žiadne nastavenie, displej sa po 5 minútach vypne a prejde do pohotovostného režimu, aby sa šetrila energia.

Displej sa znovu aktivuje otočením ovládača voľby programu (1). Ak do piatich minút po ukončení programu nič neurobíte, displej sa vypne, aby sa šetrila energia.

P_o = vážený výkon pri vypnutej práčke [W]	< 0,5
P_I = vážený výkon v pohotovostnom režime [W]	< 0,5
T_I = čas pohotovostného režimu [min]	5,00



INFORMÁCIA!

Spotrebič s bezdrôtovým pripojením v pohotovostnom režime spotrebuje menej ako 2 W elektrickej energie.

LIKVIDÁCIA



Balenie je vyrobené z materiálov šetrných k životnému prostrediu, ktoré sa dajú recyklovať, zlikvidovať alebo zničiť bez poškodenia životného prostredia. Z tohto dôvodu je obalový materiál riadne označený.

Značka na výrobku alebo na jeho obale znamená, že s výrobkom by sa nemalo narábať ako s bežným domovým odpadom. Výrobok by sa mal odniesť do autorizovaného centra určeného na spracovanie odpadu z elektrických a elektronických zariadení.

Pri **likvidácii** spotrebiča na konci jeho životnosti, odstráňte všetky napájacie káble a zničte západku dvierok a spínač, aby ste predišli zamknutiu alebo zablokovaniu dvierok (bezpečnosť detí).

Správna **likvidácia** výrobku pomôže zabrániť negatívnym vplyvom na životné prostredie a zdravie ľudí, ktoré by sa mohli objaviť v prípade nesprávnej likvidácie výrobku. Pre podrobnejšie informácie o likvidácii a spracovaní výrobku kontaktujte príslušný miestny orgán zodpovedný za spracovanie odpadov, spoločnosť na likvidáciu odpadov alebo obchod, v ktorom ste výrobok zakúpili.

gorenje

GORENJE Slovakia, d.o.o. Polianky 5A 841 01 Bratislava, Slovensko
bezplatná asistenčná linka: 0800 105 505 www.gorenje.sk



906073-a3



Vyhradzujeme si právo na vykonanie akýchkoľvek zmien v tomto návode na použitie.