

COPYRIGHT © Hangzhou EZVIZ Software Co., Ltd.. ALL RIGHTS RESERVED.

Any and all information, including, among others, wordings, pictures, graphs are the properties of Hangzhou EZVIZ Software Co., Ltd. (hereinafter referred to as "EZVIZ"). This user manual (hereinafter referred to as "the Manual") cannot be reproduced, changed, translated, or distributed, partially or wholly, by any means, without the prior written permission of EZVIZ. Unless otherwise stipulated, EZVIZ does not make any warranties, guarantees or representations, express or implied, regarding to the Manual.

### **About this Manual**

The Manual includes instructions for using and managing the product. Pictures, charts, images and all other information hereinafter are for description and explanation only. The information contained in the Manual is subject to change, without notice, due to firmware updates or other reasons. Please find the latest version in the EZVIZ™ website (<http://www.ezvizlife.com>).

### **Revision Record**

New release – January, 2021

### **Trademarks Acknowledgement**

EZVIZ™, ™, and other EZVIZ's trademarks and logos are the properties of EZVIZ in various jurisdictions. Other trademarks and logos mentioned below are the properties of their respective owners.

### **Legal Disclaimer**

TO THE MAXIMUM EXTENT PERMITTED BY APPLICABLE LAW, THE PRODUCT DESCRIBED, WITH ITS HARDWARE, SOFTWARE AND FIRMWARE, IS PROVIDED "AS IS", WITH ALL FAULTS AND ERRORS, AND EZVIZ MAKES NO WARRANTIES, EXPRESS OR IMPLIED, INCLUDING WITHOUT LIMITATION, MERCHANTABILITY, SATISFACTORY QUALITY, FITNESS FOR A PARTICULAR PURPOSE, AND NON-INFRINGEMENT OF THIRD PARTY. IN NO EVENT WILL EZVIZ, ITS DIRECTORS, OFFICERS, EMPLOYEES, OR AGENTS BE LIABLE TO YOU FOR ANY SPECIAL, CONSEQUENTIAL, INCIDENTAL, OR INDIRECT DAMAGES, INCLUDING, AMONG OTHERS, DAMAGES FOR LOSS OF BUSINESS PROFITS, BUSINESS INTERRUPTION, OR LOSS OF DATA OR DOCUMENTATION, IN CONNECTION WITH THE USE OF THIS PRODUCT, EVEN IF EZVIZ HAS BEEN ADVISED OF THE POSSIBILITY OF SUCH DAMAGES.

TO THE MAXIMUM EXTENT PERMITTED BY APPLICABLE LAW, IN NO EVENT SHALL EZVIZ'S TOTAL LIABILITY FOR ALL DAMAGES EXCEED THE ORIGINAL PURCHASE PRICE OF THE PRODUCT.

EZVIZ DOES NOT UNDERTAKE ANY LIABILITY FOR PERSONAL INJURY OR PROPERTY DAMAGE AS THE RESULT OF PRODUCT INTERRUPTION OR SERVICE TERMINATION CAUSED BY: A) IMPROPER INSTALLATION OR USAGE OTHER THAN AS REQUESTED; B) THE PROTECTION OF NATIONAL OR PUBLIC INTERESTS; C) FORCE MAJEURE; D) YOURSELF OR THE THIRD PARTY, INCLUDING WITHOUT LIMITATION, USING ANY THIRD PARTY'S PRODUCTS, SOFTWARE, APPLICATIONS, AND AMONG OTHERS.

REGARDING TO THE PRODUCT WITH INTERNET ACCESS, THE USE OF PRODUCT SHALL BE WHOLLY AT YOUR OWN RISKS. EZVIZ SHALL NOT TAKE ANY RESPONSIBILITIES FOR ABNORMAL OPERATION, PRIVACY LEAKAGE OR OTHER DAMAGES RESULTING FROM CYBER ATTACK, HACKER ATTACK, VIRUS INSPECTION, OR OTHER INTERNET SECURITY RISKS; HOWEVER, EZVIZ WILL PROVIDE TIMELY TECHNICAL SUPPORT IF REQUIRED. SURVEILLANCE LAWS AND DATA PROTECTION LAWS VARY BY JURISDICTION. PLEASE CHECK ALL RELEVANT LAWS IN YOUR JURISDICTION BEFORE USING THIS PRODUCT IN ORDER TO ENSURE THAT YOUR USE CONFORMS TO THE APPLICABLE LAW. EZVIZ SHALL NOT BE LIABLE IN THE EVENT THAT THIS PRODUCT IS USED WITH ILLEGITIMATE PURPOSES.

IN THE EVENT OF ANY CONFLICTS BETWEEN THE ABOVE AND THE APPLICABLE LAW, THE LATTER PREVAILS.

# Přehled

## 1. Obsah balení

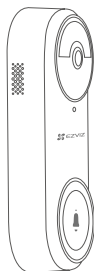

Domovní zvoněk  
(1×)



Montážní deska (1×)

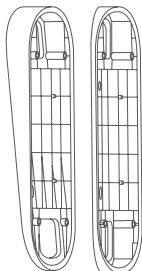

Montážní deska se sklonem (2×)

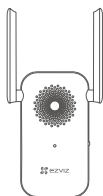

Zvoněk (1×)

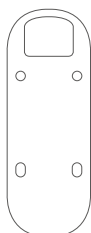

Pěnová samolepka  
(1×)

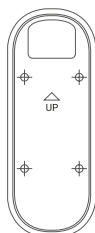

Vrtací šablona  
(1×)

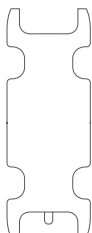

Pěnová deska (1×)



Šroubovák (1×)



Konektor kabelu (3×)



Kolík (1×)



Kabel se  
zakončením ve  
tvaru U (2×)



Instalační příručka  
(1×)



Sada šroubů (2×)

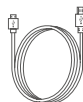

Napájecí kabel (1×)



Právní informace  
(2×)



Stručná příručka (1×)

**i** Vzhled zvonku a napájecího adaptéru závisí na skutečném zakoupeném modelu.

## Nářadí, které budete potřebovat

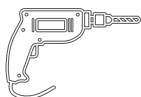

Vrtáčka (1×)

Doporučujeme použít vrták s průměrem 6 mm.

## 2. Základy

### Domovní zvoněk

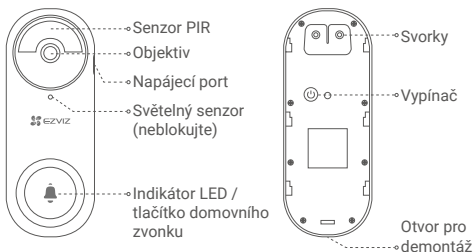

Název	Popis
Indikátor LED	<ul style="list-style-type: none"><li>Nepřerušovaná červená: Detekovaná osoba a méně než 20 % baterie/ stisknuté tlačítko domovního zvonku a méně než 20 % baterie.</li><li>Nepřerušovaná modrá: Došlo k detekci osoby nebo byl stisknut domovní zvoněk, je plně nabit nebo zbývá více než 20 % kapacity baterie.</li></ul>
Vypínač	<ul style="list-style-type: none"><li>Krátké stisknutí po dobu 1 sekundy: Zapnutí domovního zvonku.</li><li>Dlouhé stisknutí po dobu 5 sekund: Vypnutí domovního zvonku.</li></ul>

### Zvonek

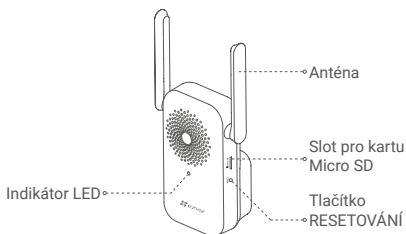

Název	Popis
Indikátor LED	<ul style="list-style-type: none"><li>Nepřerušovaná červená: Zvonek se spouští.</li><li>Rychle blikající červená: Došlo k odpojení od domovního zvonku nebo k chybě karty SD.</li><li>Pomalou blikající červená: Připojení k síti Wi-Fi se nezdařilo.</li><li>Nepřerušovaná modrá: Zvonek funguje správně.</li><li>Rychle blikající modrá: Zvonek je připraven k připojení k síti Wi-Fi.</li></ul>
Tlačítko resetování	Podržte tlačítko resetování po dobu 5 sekund a pokud domovní zvoněk jednou pípne, znamená to, že resetování proběhlo úspěšně a všechny parametry budou obnoveny na výchozí hodnoty.

## Instalace

**i** Doporučujeme umístit zvonek do 4 metrů od místa montáže domovního zvonku.

### 1. Zapnutí

1. Krátkým stisknutím vypínače po dobu 1 sekundy zapnete domovní zvoněk. Indikátor LED domovního zvonku zhasne poté, co na 3 sekundy zmodrá, což znamená, že je domovní zvoněk zapnutý.

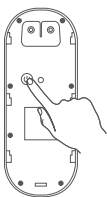

2. Připojte zvonek do síťové zásuvky (ve vzdálenosti do 4 metrů od domovního zvonku). Pokud indikátor LED rychle modře bliká, připojení k síti Wi-Fi je připraveno.

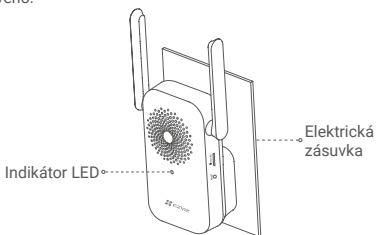

## 2. Přidání do aplikace EZVIZ

### 1. Vytvořte si uživatelský účet.

- Připojte mobilní telefon k síti Wi-Fi (doporučeno).
- V obchodech App Store nebo Google Play™ vyhledejte aplikaci EZVIZ.
- Stáhněte a nainstalujte aplikaci EZVIZ.
- Spusťte aplikaci a zaregistrujte svůj uživatelský účet EZVIZ.

### 2. Přidejte zvonek do aplikace EZVIZ.

- Přihlaste se do aplikace EZVIZ.
- Na domovské obrazovce přejděte klepnutím v pravém horním rohu na tlačítko „+“ na stránku skenování kódu QR.

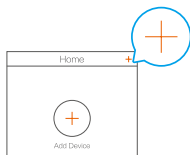

- Naskenujte kód QR na těle zvonku.

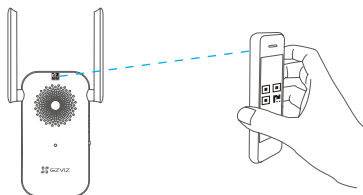

- Postupujte podle průvodce aplikací EZVIZ a dokončete konfiguraci sítě Wi-Fi. Domovní zvonek se připojí k síti automatickým připojením ke zvonku.

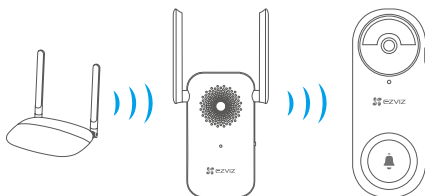

- i • Stisknutím tlačítka zkontrolujte funkčnost domovního zvonku. Jestliže zazvoní, připojení bylo úspěšné.
- Pokud se síťové připojení domovního zvonku nezdaří, upravte polohu zvonku. Doporučuje se umístit zvoněk a domovní zvoněk ve vzájemné vzdálenosti do 4 metrů.
- Domovní zvoněk dvakrát pípne a indikátor LED rychle bliká modrou barvou, což znamená, že síť není připojena. Zkontrolujte síť a správnost hesla Wi-Fi.
- Domovní zvoněk dvakrát pípne a indikátor LED svítí modrou barvou, což znamená, že síť je připojena, ale nepodařilo se ji zaregistrovat k platformě. Zkontrolujte síť a použijte mobilní telefon pro pomoc.

## Montáž

Navštivte tento odkaz a podívejte se na instalační video.

<https://support.ezvizlife.com/videos/map?id=46&title=EZVIZ%20DB2%20Tutorial%20Video>

### 1. Montáž domovního zvonku

- i • Doporučená montážní výška: 1,2 m–1,5 m.

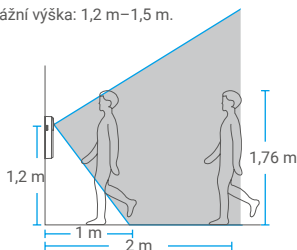

- Následující situace nejsou k instalaci vhodné. V opačném případě může dojít k ovlivnění síťového připojení:
  1. Železné dveře
  2. Rohy nosných zdí
- Ujistěte se, že je dokončena konfigurace Wi-Fi na zvonku a že jeho indikátor LED svítí před instalací modře.

### Krok 1: Připravte si montážní místo.

Pokud máte nějaký stávající systém domovního zvonku nebo máte namontovaný mechanický nebo elektronický zvoněk, můžete nahradit stávající domovní zvoněk domovním zvonkem EZVIZ.

- Zkuste nejprve na domovní zvoněk zazvonit, abyste se ujistili, že funguje.
- Určete montážní polohu domovního zvonku a podívejte se, zda budete moci využít stávající otvory ve zdi.

- i Pokud nemáte domovní zvoněk nebo zvoněk namontovaný, přeskočte krok 1 a přejděte přímo ke kroku 2.

## Krok 2: Vypněte elektrinu na jističi.

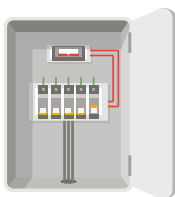

- i** Poznámka: Při manipulaci s elektrickou kabeláží vždy dbejte opatnosti. Pokud se na instalaci sami necítíte, obraťte se na kvalifikovaného elektrikáře.

## Krok 3: Vyberte montážní desku.

Použijte pouze montážní desku. Pokud chcete v jednom směru vidět více, použijte jednu z montážních desek se sklonem, které jsou dodány jako doplňkový montážní držák.

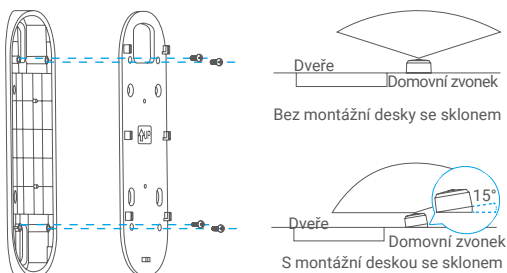

Obr. 1 Montážní deska se sklonem 1

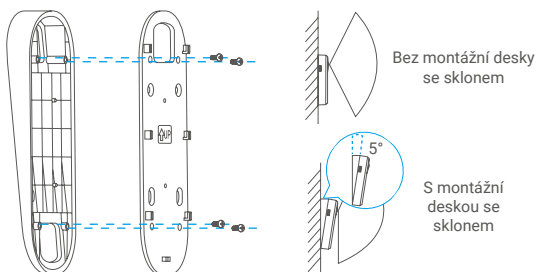

Obr. 2 Montážní deska se sklonem 2

## Krok 4: Namontujte montážní desku.

- i** Uživatelé, kteří mají již dříve namontovaný domovní zvonek nebo zvonek, musí sejmout starý domovní zvonek, odebrat stávající kabeláž a provléct ji montážní deskou.

### Možnost A (pro hladké zdi)

Nalepte na montážní desku pěnovou desku a poté je přilepte na zeď.

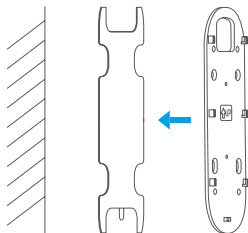

### Možnost B (pro nerovné zdi)

- Na místo vybrané k montáži domovního zvonku umístěte vrtací šablonu. **(Volitelné)** Vyrvejte čtyři otvory pro šrouby a vložte do nich hmoždinky. Pokud provádíte montáž do dřevěného rámu, nejsou hmoždinky nutné.

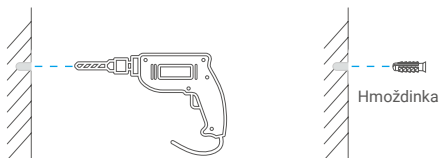

- i** Doporučujeme použít vrták s průměrem 6 mm.

- Připevněte ke zdi montážní desku.  
(Připevněte nejprve dva horní šrouby.)

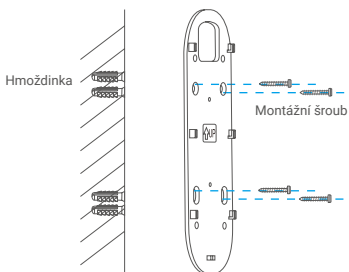

## Krok 5: Namontujte domovní zvonek.

### Možnost A (se stávající kabeláží)

- Připojte stávající kabely domovního zvonku ke svorkám na zadní straně domovního zvonku EZVIZ. Poté šrouby svorek utáhněte.

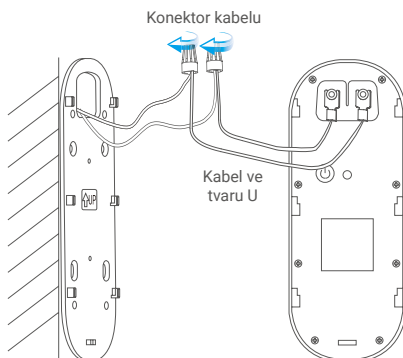

- Připevněte domovní zvonek k montážní desce.

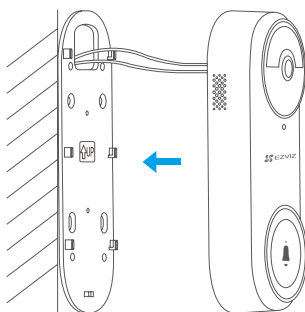

### Možnost B (bez stávající kabeláže)

- Připevněte domovní zvonek k montážní desce.

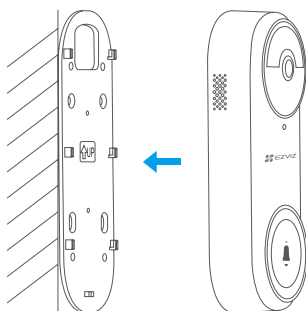



## Krok 6: Obnovte na jističi napájení.

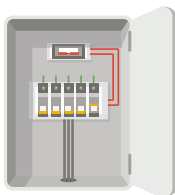

## 2. Vložení karty Micro SD (volitelné)

- Vložte kartu Micro SD (prodává se samostatně) do slotu pro kartu tak, jak je znázorněno na obrázku níže.

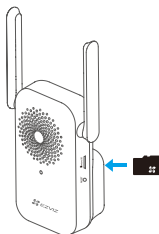

- V aplikaci EZVIZ zkontrolujte stav karty SD – v okně Device Settings (Nastavení zařízení) klepněte na možnost **Storage Status (Stav úložiště)**.
- Pokud se stav paměťové karty zobrazí jako **Uninitialized (Neinicializovaný)**, klepnutím ji inicializujte. Stav se poté změní na hodnotu **Normal (Normální)** a na kartu bude možné ukládat videa.

# Údržba

## 1. Přímé nabíjení

Pomocí napájecího adaptéru připojte domovní zvoněk k síťové zásuvce.

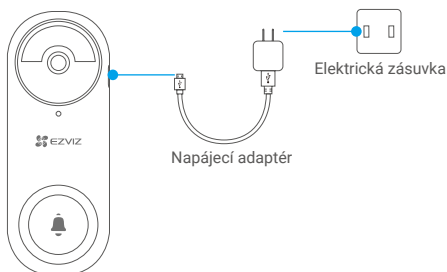

- i** • Při nabíjení se domovní zvoněk automaticky zapne.
- Je-li domovní zvoněk namontován venku, použijte k připojení voděodolný napájecí kabel.

## 2. Demontáž a nabití

- V aplikaci EZVIZ vypněte alarm neoprávněné manipulace.
- Pomocí dodaného kolíku stiskněte tlačítko v otvoru domovního zvonku a podržte jej stisknuté. Zároveň s tím vysuňte domovní zvoněk směrem nahoru a sejměte jej.
- Pomocí napájecího adaptéru připojte domovní zvoněk k síťové zásuvce.

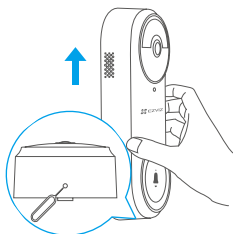

- i** Pokud jsou připojeny kabely, před sejmutím domovního zvonku se ujistěte, že je na jističi vypnuta elektřina.

# Zobrazení zařízení

- i** Rozhraní aplikace se může lišit v závislosti na aktualizaci verze. Rozhodující je rozhraní aplikace instalované v telefonu.





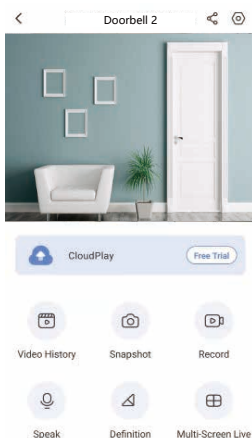



## 1. Živé zobrazení

Po spuštění aplikace EZVIZ se zobrazí níže uvedená stránka zařízení. Zde můžete zobrazit nebo poslouchat živý přenos, pořizovat snímky, nahrávat videa a volit rozlišení videa podle potřeby.



- i** Přejetím přes obrazovku doleva nebo doprava zobrazíte více ikon.

### Ikona Popis

-  Sdílet. Sdílejte své zařízení s kýmkoli chcete.
-  Nastavení. Zobrazení nebo změna nastavení zařízení.
-  Video History (Historie videí). Zobrazení nahrávek.
-  Snapshot (Snímek). Pořízení snímku.
-  Record (Záznam). Ruční spuštění a zastavení nahrávání.
-  Multi-screen Live (Živé zobrazení na více obrazovkách). Výběr rozložení živého zobrazení.
-  Speak (Mluvit). Spuštění funkce rozhovoru.
-  Definition (Rozlišení). Výběr mezi rozlišením videa Ultra HD, Hi-Def nebo Standard.
- i** Skutečné rozhraní viz konkrétní informace.

# Nastavení

Na stránce nastavení můžete nastavit parametry domovního zvonku.

Parametr	Popis
Name (Název)	Přizpůsobte název svého zařízení.
Working mode (Pracovní režim)	<ul style="list-style-type: none"><li>• User Mode (Režim uživatele): Přizpůsobte parametry, jako je citlivost detekce a doba trvání potulování.</li><li>• Performance Mode (Režim výkonu): V tomto režimu se zlepší výkon zařízení, ale zvýší se spotřeba energie.</li><li>• Power Saving Mode (Režim úspory baterie): Nastavením citlivosti a dalších parametrů prodloužíte životnost baterie.</li><li>• Super Power-saving (Velká úspora energie): Zapne se režim spánku. Aktivní živé zobrazení může kameru probudit.</li><li>• Configure Working Mode (Konfigurace pracovního režimu): Přizpůsobte pracovního režimu v různých obdobích.</li></ul>
Intelligent Detection (Inteligentní detekce)	<p>Oznámení o detekci můžete přizpůsobit změnou hodnoty citlivosti detekce. Čím vyšší bude citlivost, tím snadněji se detekují osoby ve větší vzdálenosti od domovního zvonku.</p> <ul style="list-style-type: none"><li>• Basic Detection (Základní detekce) (povinná)<ul style="list-style-type: none"><li>• PIR Infrared Detection (Infračervená detekce PIR): Vyšší citlivost, větší detekční vzdálenost.</li><li>• Human Shape Detection (Detekce tvaru člověka): Vyšší citlivost, větší detekční vzdálenost.</li></ul></li><li>• Advanced Detection (Pokročilá detekce)<ul style="list-style-type: none"><li>• Loitering detection (Detekce potulování): Je-li tato funkce povolena, spustí se alarm v případě, že se lidé potulují kolem dveří déle, než je nastavená doba. Tato funkce slouží k zamezení potulování.</li></ul></li></ul> <p> Zařízení budou upozorňovat na základě vybraného režimu, včetně upozornění zařízením a upozornění zprávou v aplikaci.</p>
Notification (Oznámení)	Oznámení můžete nastavit na straně zařízení i v aplikaci.
Audio (Zvuk)	<ul style="list-style-type: none"><li>• Doorbell Sound (Zvuk domovního zvonku): Je-li funkce vypnuta, zvonek bude fungovat, ale zůstane tichý.</li><li>• Nastavení vyzvánění zvonku.</li><li>• Voice Collection (Sběr hlasů): Je-li funkce vypnuta, živé zobrazení ani nahraná videa nebudou obsahovat zvuk.</li></ul>
Image (Obraz)	<ul style="list-style-type: none"><li>• Auto (Automaticky (doporučeno)): Automatické přepínání denního/nočního režimu.</li><li>• Citlivost denního a nočního přepínání.</li><li>• Enforcing Day Mode (Vynucení denního režimu): Infračervený režim zůstane vypnutý</li><li>• Enforcing Night Mode (Vynucení nočního režimu): Infračervený režim zůstane zapnutý, s jasným obrazem v tmavém prostředí.</li></ul>
Light (Světlo)	<ul style="list-style-type: none"><li>• Doorbell indicator (Indikátor domovního zvonku): Je-li funkce vypnuta, indikátor domovního zvonku bude vypnutý.</li><li>• Chime Indicator (Indikátor zvonku): Je-li funkce vypnuta, indikátor zvonku bude vypnutý.</li></ul>
Speaker Settings (Nastavení reproduktoru)	<ul style="list-style-type: none"><li>• Wired Speaker (Kabelový reproduktor)</li><li>Chime Type (Typ zvonku): Ujistěte se, že jste nainstalovali kabelový reproduktor, jak je uvedeno níže.<ul style="list-style-type: none"><li>• Mechanical Chime (Mechanický zvonek): Vydává zvuk „bim bam“ prostřednictvím mechanického zvonku.</li><li>• Electronic Chime (Elektronický zvonek): Vytváří syntetickou melodii z reproduktoru.</li><li>• None of above (Nic z výše uvedeného): Nic z výše uvedeného. Reproduktor může pracovat s domovním zvonkem. Při zvonění na domovní zvonek může současně zvonění vycházet i z reproduktoru.</li></ul></li></ul>
Battery (Baterie)	Můžete si prohlédnout kapacitu baterie.

Cloud Storage (Cloudové úložiště)	Můžete si předplatit cloudové úložiště.
Record List (Seznam záznamů)	Můžete zobrazit stav úložiště zařízení, včetně cloudového úložiště a paměťové karty.
Security (Zabezpečení)	<ul style="list-style-type: none"> <li>• Video Encryption (Šifrování videa): Je-li tato funkce povolena, budou vaše videa šifrována.</li> <li>• Change Encryption Password (Změnit heslo šifrování) Můžete změnit své heslo.</li> </ul>
Network (Síť)	<p>Můžete zobrazit název sítě Wi-Fi a stav připojení.</p> <p><b>i</b> Chcete-li změnit síť Wi-Fi zařízení, podržte tlačítko [RESETOVAT] po dobu přibližně 5 sekund, čímž zařízení resetujete.</p>
Device Information (Informace o zařízení)	Zde můžete najít informace o zařízení.
Share the device (Sdílení zařízení)	Zadejte e-mailovou adresu nebo telefonní číslo a pozvěte člena rodiny nebo hosta a udělte mu oprávnění k zařízení.

## VYSTAVENÍ RADIOFREKVENČNÍMU ZÁŘENÍ

Frekvenční pásma a jmenovité limity přenášeného výkonu (vyzařovaného a vedeného) jsou ve vztahu k tomuto rádiovému zařízení následující:

Pásmo	Síť Wi-Fi 2,4 GHz
Frekvence	Od 2,412 GHz do 2,472 GHz
Přenosový výkon (EIRP)	100 mW

**i** Podrobné informace naleznete na webových stránkách [www.ezvizlife.com](http://www.ezvizlife.com).