

Inteligentná čistička vzduchu s WiFi pripojením

Model: **GARNI 15T** OneCare

Návod



GARNI 15T OneCare

OBSAH

BEZPEČNOSTNÉ INFORMÁCIE	3
ÚVOD	4
OPIS	4
ČISTIČKA VZDUCHU	4
OVLÁDACÍ PANEL	5
DIALKOVÝ OVLÁDAČ	5
UVEDENIE DO PREVÁDZKY	5
UMIESTNENIE ČISTIČKY VZDUCHU	5
INŠTALÁCIA FILTROV	7
PRÍPRAVA DIALKOVÉHO OVLÁDAČA	8
FUNKCIE A OVLÁDANIE	9
APLIKÁCIA TUYA SMART	11
SPÁROVANIE ČISTIČKY VZDUCHU S APLIKÁCIOU TUYA SMART	11
HLAVNÁ OBRAZOVKA	13
AUTOMATIZÁCIA	14
6-STUPŇOVÝ FILTRAČNÝ SYSTÉM	15
ÚDRŽBA	15
ČISTENIE FILTROV A INTERVALY VÝMENY	16
ČISTENIE TELA ČISTIČKY VZDUCHU	17
RIEŠENIE PROBLÉMOV	17
TECHNICKÉ PARAMETRE	18
LIKVIDÁCIA VÝROBKU	19
VYHLÁSENIE O ZHODE	19

SYMBOLY



Za týmto symbolom nasleduje dôležité upozornenie.



Za týmto symbolom nasleduje poznámka.

Pre bezpečné používanie vždy dodržujte pokyny opísané v tejto dokumentácii.



Čistička vzduchu model GARNI 15T OneCare bola úspešne testovaná na účinnosť eliminácie prachových častíc českým **Štátnym zdravotným ústavom** (Státní zdravotní ústav), pričom účinnosť dosahovala až 99,3 %.



Upozornenie

- Preštudovanie a uchovanie tohto návodu sa dôrazne odporúča. Výrobca ani dodávateľ nenesú žiadnu zodpovednosť za nesprávne meranie, stratu dát alebo iné prípadné následky spôsobené nesprávnym použitím výrobku.
- Obrázky v tejto príručke sa môžu odlišovať od skutočného zobrazenia.
- Kopírovanie tohto návodu alebo jeho súčastí je bez súhlasu výrobcu zakázané.
- Výrobca si vyhradzuje právo pozmeniť technické parametre a obsah návodu bez predchádzajúceho upozornenia.
- Tento výrobok nie je určený na lekárske účely alebo informovanie verejnosti.
- Používanie tohto výrobku nenahradzuje pravidelné vysávanie, správne vetranie, používanie digestora alebo ventilátora behom varenia.
- Ponechajte aspoň 20 – 30 cm voľného miesta za a po oboch stranách výrobku a aspoň 30 cm voľného miesta nad výrobkom.
- Na výrobok nič neukladajte. Na výrobok si nesadajte ani naň nestúpajte. Môže dôjsť k poškodeniu výrobku alebo k zraneniu.
- Pred uvedením výrobku do prevádzky sa uistite, že sú všetky filtre správne nainštalované.
- Vždy zdvíhajte alebo presúvajte výrobok pomocou rúkoviek umiestnených na bočnej strane výrobku.
- Nepoužívajte výrobok vo vlhkom prostredí alebo v prostredí s vysokou okolitou teplotou, ako je kúpeľňa, toaleta alebo kuchyňa. Nepoužívajte výrobok v miestnosti s veľkými zmenami teploty, pretože by to mohlo spôsobiť kondenzáciu vo vnútri výrobku.
- Nepoužívajte výrobok v blízkosti plynových spotrebičov, vykurovacích zariadení alebo krbov.

Varovanie

- Nezakrývajte ventilačné otvory žiadnymi predmetmi (novinami, záclonami atď.).
- Dbajte na to, aby do výrobku cez vstupný a výstupný otvor vzduchu nevnikli žiadne cudzie predmety.
- Nestrkajte prsty do vstupného a výstupného otvoru vzduchu.
- Nemanipulujte s vnútornými komponentmi výrobku, stratíte záruku.
- Umiestnenie tohto výrobku na určité druhy dreva môže mať za následok poškodenie povrchovej úpravy, za ktoré výrobca nenesie zodpovednosť. Nasledujte pokyny výrobcu nábytku pre správnu starostlivosť.
- Používajte iba originálne filtre GARNI technology®. Neoriginálne náhrady môžu mať za následok požiar, úraz elektrickým prúdom alebo iné nebezpečenstvo.
- Tento výrobok je určený na použitie iba s dodanými filtrami. Požiadajte svojho predajcu o ďalšie informácie o náhradných dieloch alebo navštívte nasledujúce webové stránky:
www.garnitechnology.com alebo www.garni-meteo.cz
- Nepoužívajte výrobok, ak je poškodený napájací kábel alebo samotný výrobok.
- Umiestnite výrobok blízko zásuvky, ktorá je ľahko dostupná.
- Tento výrobok nie je hračka. Uchovávajte mimo dosahu detí.
- Tento výrobok môže byť používaný iba vo vnútorných priestoroch.
- Pri likvidácii tohto výrobku postupujte v súlade s predpismi pre nakladanie s odpadmi.

Nebezpečenstvo

- Nevystavujte výrobok hrubej sile, otrasom, poletujúcemu prachu, vysokým teplotám alebo nadmernej vlhkosti.
- Nikdy neponárajte tento výrobok do vody alebo do inej kvapaliny. Pri poliatí ho ihneď osušte mäkkou handričkou, ktorá nepúšťa vlákna.
- Na očistenie výrobku nepoužívajte drsné či korozívne materiály.
- Nestriekajte okolo výrobku žiadne horľavé materiály, ako sú insekticídy alebo vonné látky.

ÚVOD

Čistička vzduchu, model GARNI 15T OneCare, zaistí vo vašej domácnosti alebo v kancelárii čistý a zdravý vzduch pomocou šesťstupňového filtračného systému. Vďaka ľahko čitateľnému inverznému LCD displeju s vysokým kontrastom, tichému chodu, automatickému a nočnému režimu, možnosti sledovať namerané hodnoty online a možnosti spustenia pomocou ďalších zariadení je model GARNI 15T OneCare zaujímavým prvkom inteligentnej domácnosti.

Model GARNI 15T OneCare umožňuje vďaka vstavanému WiFi modulu a natívnej podpore platformy pre internet vecí (IOT) Tuya prezerat' cez mobilnú aplikáciu Tuya Smart alebo Smart Life namerané hodnoty kvality vzduchu vo vnútorných priestoroch a ovládať jeho funkcie. Na základe nameraných hodnôt inými zariadeniami podporujúcimi platformu Tuya, napr. inteligentným meračom kvality ovzdušia GARNI 210T OneCare, je možné pomocou automatizačných procesov plne automatizovať zapínanie a vypínanie čističky vzduchu a zaistiť tak optimálnu kvalitu vzduchu v danom prostredí.

Jednoduché ovládanie aj bez nutnosti použitia mobilnej aplikácie zaistujú dotykové tlačidlá a diaľkový ovládač, bezpečné použitie zaistuje detská poistka proti otvoreniu ochranného krytu, a dlhú životnosť a vysokú účinnosť zaistuje brushless, čiže bezkefový motor a automatické pripomínanie nutnosti výmeny filtrov.

POZNÁMKA:

Tento návod obsahuje informácie o správnom používaní a starostlivosti o tento výrobok. Podrobne sa zoznámte s týmto návodom, aby ste úplne porozumeli všetkým funkciám výrobku a mohli ich plne využiť. Návod si ponechajte na budúce použitie.

OPIS

ČISTIČKA VZDUCHU

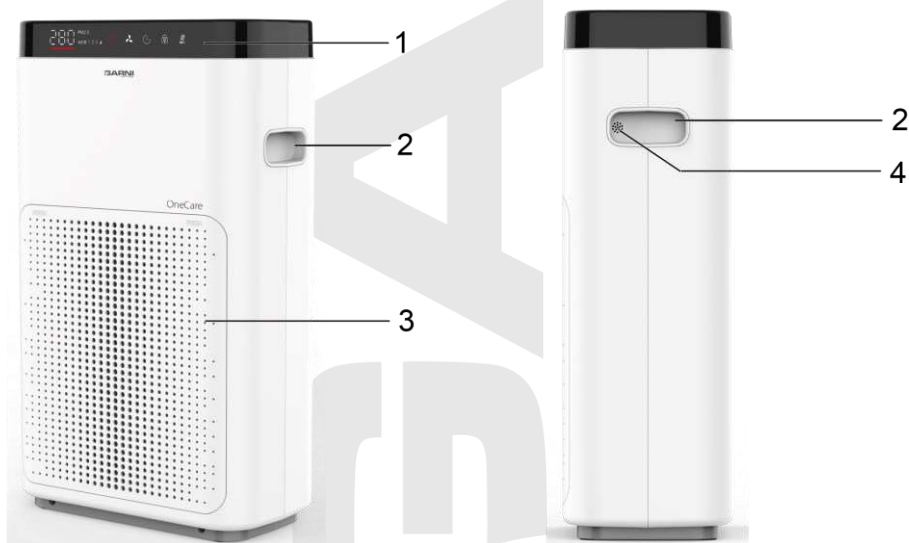

1. Displej a indikátor čistoty vzduchu
2. Rukoväť

3. Výstupný otvor vzduchu
4. Snímač pre meranie kvality vzduchu

OVLÁDACÍ PANEL

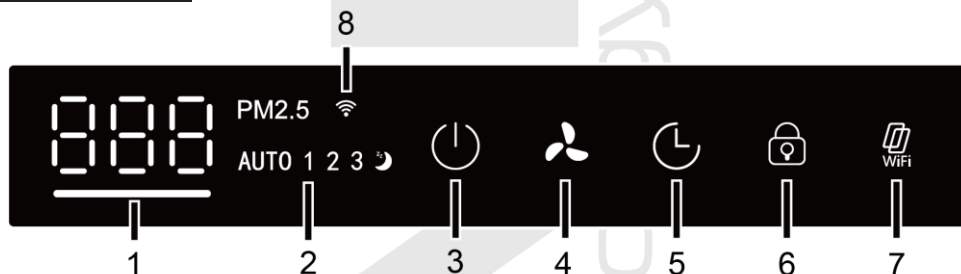

1. Namer. hodnota PM2.5 a indikátor čistoty vzduchu
2. Zvolený režim / rychlost ventilátora
3. Tlačidlo [**POWER**]
4. Tlačidlo [**SPEED**] / [**MODE**]
5. Tlačidlo [**TIMER**]
6. Tlačidlo [**CHILD LOCK**]
7. Tlačidlo [**RESET**] / [**WiFi**]
8. Ikona WiFi

DIALKOVÝ OVLÁDAČ

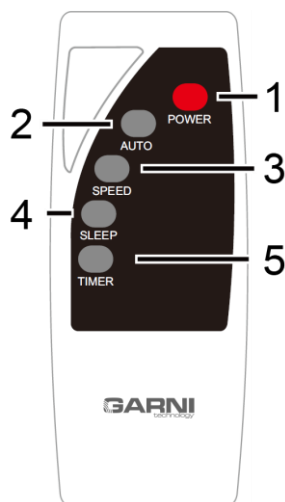

1. Tlačidlo [**POWER**]
2. Tlačidlo [**AUTO**]
3. Tlačidlo [**SPEED**]
4. Tlačidlo [**SLEEP**]
5. Tlačidlo [**TIMER**]

UVEDENIE DO PREVÁDZKY

UMIESTNENIE ČISTIČKY VZDUCHU

Vždy zdvíhajte alebo presúvajte výrobok pomocou rúkavítí umiestnených na bočnej strane výrobku, aby nedošlo k poškodeniu výrobku.

Výrobok neumiestňujte na priame slnečné svetlo, do blízkosti vetracích otvorov klimatizácie alebo na vyhrievané miesta. Mohlo by to spôsobiť deformáciu, poškodenie, zafarbenie alebo poruchu výrobku.

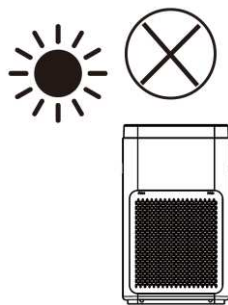

Neumiestňujte výrobok do blízkosti televízorov alebo rádii, môže dôjsť k rušeniu obrazu alebo môže spôsobiť šum. Používanie diaľkového ovládača čističky vzduchu môže spôsobiť rušenie vášho televízora alebo rádia. Umiestnite výrobok vo vzdialenosti aspoň 1 m od týchto zariadení. Ak navyše zdieľate zásuvky s týmito zariadeniami, môže pripojenie čističky vzduchu narušiť obraz alebo spôsobiť šum. Ak k tomu dôjde, zapojte čističku vzduchu do inej zásuvky.

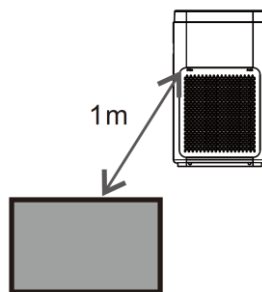

Častice, ako je peľ a iný vnútorný prach, ľahko padajú do blízkosti podlahy, dôrazne odporúčame umiestniť výrobok na rovný povrch na podlahe.

Pre účinnú cirkuláciu vzduchu v miestnosti umiestnite výrobok približne 20 – 30 cm alebo viac od stien alebo iných predmetov a ponechajte aspoň 30 cm voľného miesta nad výrobkom.

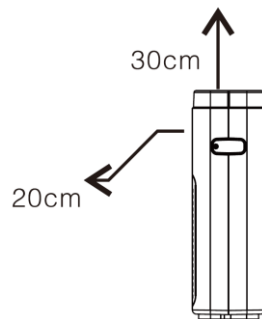

Na výrobok neukladajte žiadne predmety, mohlo by dôjsť k poškodeniu. Dávajte pozor, aby ste v blízkosti výrobku neukladali magnety alebo iné kovové predmety.

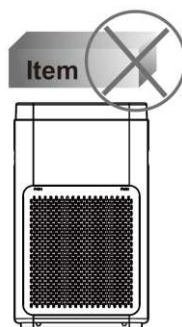

Nezakrývajte vstupné a výstupné otvory vzduchu žiadnymi predmetmi.

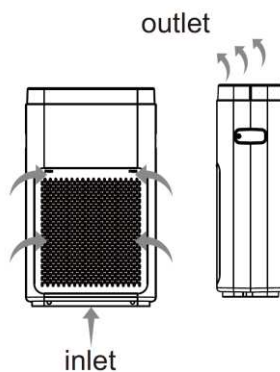

POZNÁMKA:

Ďalšie informácie o tom, ako zvoliť miesto pre bezpečnú prevádzku, nájdete v časti **BEZPEČNOSTNÉ INFORMÁCIE**.

INŠTALÁCIA FILTROV

1. Vyberte filtre z plastových vreciek

a) Odstráňte predný kryt.

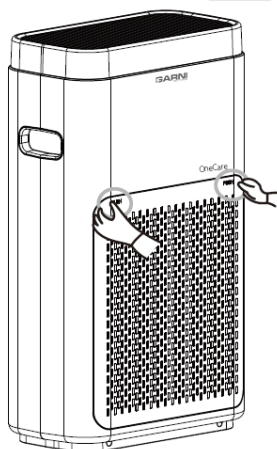

b) Vyberte predfilter, vyberte filtre z obalov.

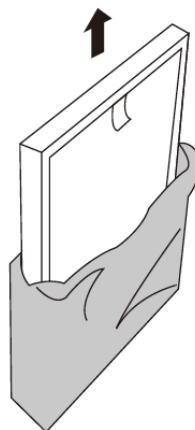

POZNÁMKA:

Pred použitím odstráňte z filtra plastové vrecko.

2. Nainštalujte filtre a predný kryt

a) Medzi vnútornou a vonkajšou stranou prachového filtra (antibakteriálny filter a HEPA filter) je rozdiel.

Uistite sa, že strana s úchytom je otočená smerom von.

b) Medzi vnútornou a vonkajšou stranou absorpčného filtra (filter studenej katalýzy a filter s aktívnym uhlím) je rozdiel.

Uistite sa, že strana s úchytom je otočená smerom von.

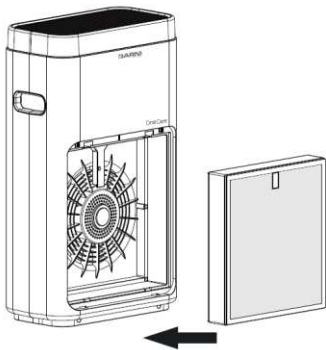

c) Medzi vnútornou a vonkajšou stranou predfiltra je rozdiel. Uistite sa, že strana s dvomi svorkami smeruje smerom von a že všetky úchyty predfiltra sú správne uložené.

d) Vložte späť predný kryt.

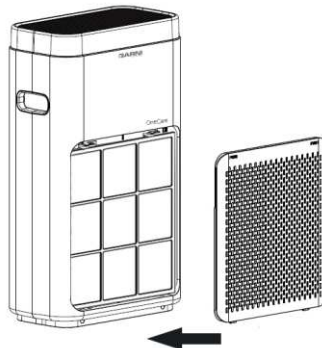
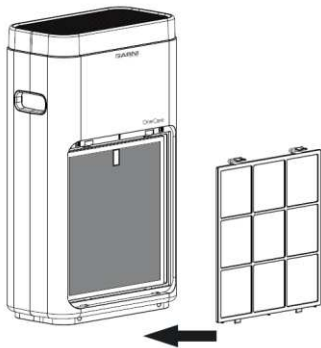

POZNÁMKA:

Ak je predný kryt odstránený, čistička vzduchu preruší prevádzku z dôvodu detskej poistky.

PRÍPRAVA DIAĽKOVÉHO OVLÁDAČA

Pomocou diaľkového ovládača, ktorý je súčasťou balenia, je možné ovládať rôzne funkcie.

- 1) Vyberte diaľkový ovládač z plastového obalu.
- 2) Vložte 2 ks batérií typu AAA 1.5 V (nie sú súčasťou balenia).

Krok 1

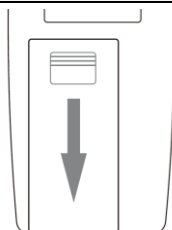

Odstráňte kryt batérií na zadnej strane diaľkového ovládača.

Krok 2

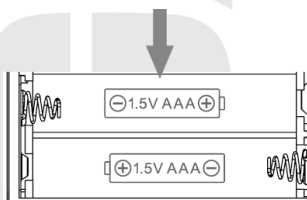

Vložte 2 ks batérií typu AAA 1.5 V, dbajte na správnu polaritu.

Krok 3

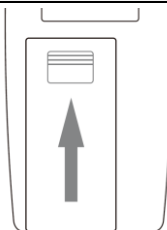

Vložte späť kryt batérií.

POZNÁMKA:

Niektoré z funkcií ovládaných diaľkovým ovládačom je možné ovládať aj pomocou aplikácie.

FUNKCIE A OVLÁDANIE

Zasuňte zástrčku do sieťovej zásuvky. Čistička vzduchu sa uvedie do pohotovostného režimu.

Zapnutie a vypnutie



Hneď ako je čistička vzduchu v pohotovostnom režime, stlačte tlačidlo **[POWER]** pre zapnutie. Ozve sa zvukový signál a indikátor čistoty vzduchu bude zelený.

Pre vypnutie a prechod do pohotovostného režimu stlačte opätovne na ovládacom paneli alebo diaľkovom ovládači tlačidlo **[POWER]**. Dotykové tlačidlo **[POWER]** na ovládacom paneli sčervená.

V východiskovom nastavení pracuje čistička vzduchu v automatickom režime. Ak je predný kryt odstránený alebo nie je správne umiestnený, výrobok sa neuvedie do prevádzky kvôli funkcii detskej poistky.

Pre dosiahnutie presných meraní a zaistenie správneho fungovania je odporúčané nechať výrobok po zapnutí niekoľko desiatok sekúnd stabilizovať, potom sa na LCD displeji zobrazí nameraná hodnota PM2.5, rýchlosť ventilátora sa podľa tejto hodnoty upraví a indikátor čistoty vzduchu bude mať jednu z nasledujúcich farieb:

Spojitosť medzi rýchlosťou ventilátora, nameranou hodnotou PM2.5 a farbou indikátora

Rýchlosť ventilátora	Hodnota PM2.5	Farba indikátora
1	0 – 100	Zelená
2	101 – 200	Žltá
3	201 – 500	Červená

Rýchlosť ventilátora / voľba režimu



Ak je čistička vzduchu zapnutá, stlačením tlačidla **[SPEED]** / **[MODE]** je možné upraviť prevádzkovú rýchlosť ventilátora. Opakovaným stlačením tlačidla **[SPEED]** / **[MODE]** je možné zvoliť rôzne úrovne rýchlosti a režimy prevádzky v nasledujúcej postupnosti: automatický režim, rýchlosť 1, rýchlosť 2, rýchlosť 3, režim spánku.

Ak bola manuálne zvolená rýchlosť ventilátora, čistička vzduchu nebude túto rýchlosť automaticky meniť na základ nameraných hodnôt PM2.5.

Automatický režim

AUTO

Po zapnutí pracuje čistička vzduchu v automatickom režime. Rýchlosť ventilátora sa upraví podľa nameranej hodnoty PM2.5. Tento režim je vhodný pre bežnú prevádzku. Ikona na ovládacom paneli bude svietiť.



POZNÁMKA:

Ak bude manuálne zmenená rýchlosť ventilátora, automatický režim bude ukončený.

Režim spánku

	<p>Ak je čistička vzduchu zapnutá, stlačením tlačidla [SPEED] / [MODE] a výberom režimu spánku bude po 3 sekundách uvedená do režimu spánku. V tomto režime sa vypne displej, indikátor čistoty vzduchu a podsvietenie tlačidiel a rýchlosť ventilátora sa zníži na najnižší stupeň.</p> <p>Pre vypnutie režimu spánku stlačte ľubovoľné tlačidlo a potom [SPEED] / [MODE].</p>
--	---

Ionizátor

 Negative Ion	<p>Po zapnutí čističky vzduchu sa automaticky zapne ionizátor. Pre jeho vypnutie stlačte tlačidlo [Ionizer] v aplikácii.</p> <p>Viac informácií o ionizátore nájdete v časti 6-stupňový filtračný systém, Ionizátor.</p>
---	---

Časovač

	<p>Časovač umožňuje nechať čističku vzduchu pracovať po nastavenú dobu. Po uplynutí nastaveného času sa výrobok automaticky vypne.</p> <p>Pre nastavenie časovača zapnite čističku vzduchu a stlačte tlačidlo [TIMER]. Každým stlačením bude pridaná 1 hodina. Tlačidlo časovača na ovládacom paneli bude svietiť. Maximálny počet hodín je 8, opätovným stlačením tlačidla bude časovač vypnutý. Tlačidlo časovača na ovládacom paneli nebude svietiť.</p>
---	--

Detská poistka

	<p>Ak je čistička vzduchu zapnutá, stlačením tlačidla [CHILD LOCK] na ovládacom paneli budú uzamknuté všetky tlačidlá. V tomto režime nebudú tlačidlá reagovať na stlačenie, čistička vzduchu bude pracovať ďalej podľa predchádzajúceho nastavenia. Tlačidlo detskej poistky na ovládacom paneli bude svietiť. Pre vypnutie detskej poistky a aktiváciu tlačidiel stlačte a podržte tlačidlo [CHILD LOCK] na ovládacom paneli po dobu 3 sekúnd. Tlačidlo detskej poistky na ovládacom paneli zhasne.</p>
--	---

Reset

	<p>Táto čistička vzduchu má funkciu pripomenutia výmeny filtra, ktorá sa spúšťa po každých 1500 hodinách prevádzky. Po každých 1500 hodinách bude tlačidlo [RESET] / [WiFi] na ovládacom paneli svietiť, aby informovalo používateľa o nutnosti výmeny filtra č. 2 – filtra studenej katalýzy s filtrom s aktívnym uhlím a filtra č. 3 – antibakteriálneho filtra s HEPA filtrom. Po výmene filtrov stlačte a podržte tlačidlo [RESET] / [WiFi] po dobu 5 sekúnd, potom tlačidlo prestane svietiť.</p> <p>Krátkym stlačením tlačidla [RESET] / [WiFi] sa zobrazí celkový počet hodín prevádzky od posledného resetu. Vzhľadom na to, že na obrazovke je možné zobrazíť iba tri číslice, budú sa najskôr zobrazovať tisícky, potom stovky, desiatky a jednotky. Prečítajte ich dohromady ako jedno číslo.</p> <p>Je odporúčané čistiť predfilter každých 320 hodín.</p>
---	--

Táto čistička vzduchu umožňuje spárovanie s aplikáciou Tuya Smart určenou pre mobilné zariadenia s operačným systémom Android a iOS, ktorá umožňuje používateľovi diaľkovo ovládať výrobok, online prezerať namerané hodnoty PM2.5 a nastavovať časovače a scenáre automatizácie. Podporované je tiež ovládanie službami tretích strán, napr. Alexa, Google Assistant atď.

POZNÁMKA:

GARNI 15T OneCare je možné používať online aj offline.

SPÁROVANIE ČISTIČKY VZDUCHU S APLIKÁCIOU TUYA SMART



1) Stiahnutie aplikácie Tuya Smart

V elektronickom obchode Google Play alebo App Store vyhľadajte a stiahnite aplikáciu Tuya Smart. Spustíte aplikáciu a nasledujte inštrukcie pre registráciu, prihlásenie a vytvorenie „domova“.

2) Spárovanie čističky vzduchu s aplikáciou

a) Uistite sa, že mobilné zariadenie je pripojené k rovnakej WiFi sieti, ku ktorej chcete pripojiť čističku vzduchu (WiFi sieť musí pracovať na frekvencii 2,4 GHz).

b) Vypnutím uvedte čističku vzduchu do pohotovostného režimu, stlačte a podržte tlačidlo [RESET] / [WiFi] na ovládacom paneli po dobu 3 – 5 sekúnd, kým nezačne tlačidlo blikať.

c) V aplikácii kliknite na „+“ v pravom hornom rohu hlavnej stránky.

d) Vyberte „Pridať ručne“, kliknite na „Small Home Appliances“ a potom na „Čistička vzduchu (WiFi)“.

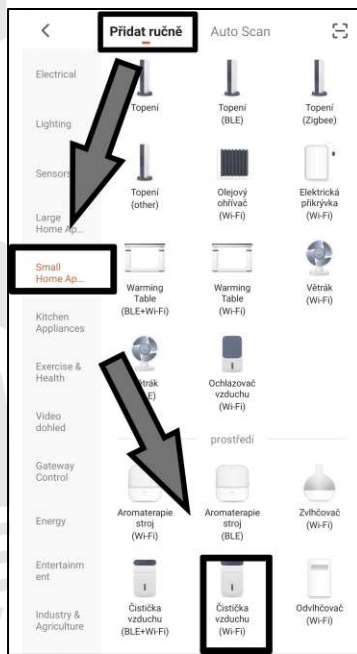

e) Uistite sa, že je vybraná WiFi sieť pracujúca na frekvencii 2,4 GHz a je zadané heslo, kliknite na „**Ďalší**“.

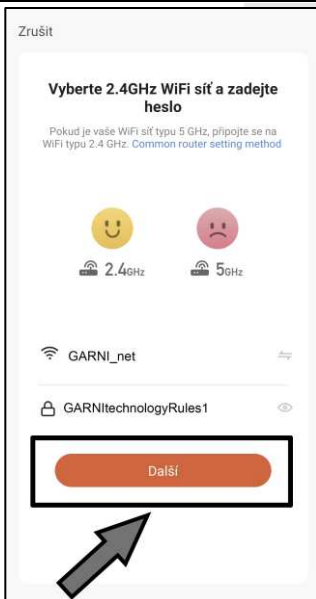

f) Potvrďte, keď tlačidlo [WiFi] na ovládacom paneli blinká, kliknite na „**Next**“.

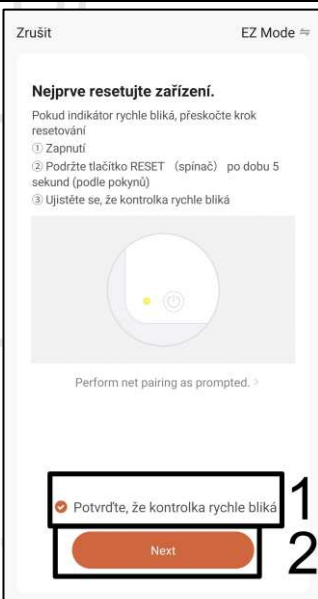

g) Počkajte na dokončenie konfigurácie.

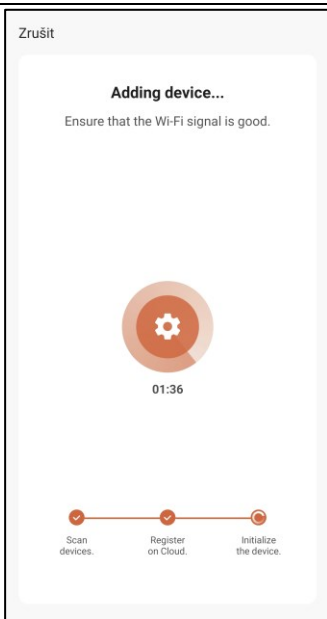

h) Po dokončení kliknite na „**Dokončené**“ a prejdite do ovládacieho rozhrania.



Ak sa zobrazí správa o vypršaní časového limitu pripojenia k sieti, skontrolujte sieť a opakujte kroky v tejto časti počínajúc kliknutím na tlačidlo „+“ na domovskej obrazovke aplikácie.

POZNÁMKA:

- Ak bola zvolená možnosť registrácie cez e-mail, nie je vyžadovaný registračný kód.
- Zmeny v poskytovaní služieb aplikácií Tuya Smart a serverov Tuya sú vyhradené.
- Podporované aplikácie sú: Tuya smart, Smart Life, Google Home a ďalšie (musia byť spárované s aplikáciou Tuya).
- Funkcie aplikácie a jej vzhľad sa môžu odlišovať podľa operačného systému a verzie aplikácie.

HLAVNÁ OBRAZOVKA

Po úspešnom spárovaní sa na hlavnej stránke aplikácie Tuya Smart zobrazí „GARNI 15T OneCare“, kliknutím na ňu môžete zariadenie ovládať a zobraziť aktuálne meranie.

Nastavenie

Pre vstup do nastavenia kliknite na ikonu v pravom hornom rohu. Tu je možné zmeniť názov zariadenia, zobraziť informácie o zariadení a scenáre automatizácie, prepojiť aplikácie a služby tretích strán, zapnúť alebo vypnúť zasielanie oznámení, že je zariadenie offline atď.

Pre pridanie zástupcu na domovskú obrazovku kliknite na „**Add to home screen**“. Čistička vzduchu je teraz prístupná jedným kliknutím na novo vytvorenú ikonu.

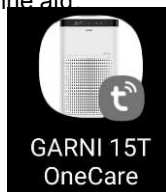

Ak chcete skontrolovať dostupnosť aktualizácie firmwaru, kliknite na „**Skontrolujte aktualizáciu firmwaru**“. Aktualizácie je možné vykonávať automaticky, ak je zapnutý prepínač „**Automatické aktualizácie**“. Behom procesu aktualizácie bude čistička vzduchu dočasne offline a neaktívna, ponechajte ju pripojenú k napájaniu.



Pre odobratie zariadenia z aplikácie kliknite na „**Odobráť zariadenie**“.



Kvalita vzduchu (Air Quality)

Uprostred hlavnej obrazovky je zobrazená aktuálna nameraná hodnota PM2.5 meraná snímačmi zabudovanými v čističke vzduchu. Hore je zobrazená hodnota vonkajšej teploty stiahnutá z internetu. V spodnej časti obrazovky je zobrazená aktuálna vonkajšia hodnota PM2.5 stiahnutá z internetu a graf nameraných vnútorných a vonkajších hodnôt. Pohybom prstom po obrazovke smerom hore sa zobrazí celková doba prevádzky zariadenia. Táto doba je uvedená v hodinách.

Ovládacie tlačidlá

Na hlavnej obrazovke sú pod vonkajšou hodnotou PM2.5 umiestnené 4 tlačidlá:

	Vypínač	Stlačte pre zapnutie alebo vypnutie čističky vzduchu.
	Režim	Stlačením sa otvorí ponuka voľby režimu. Je možné zvoliť manuálny, automatický alebo režim spánku.
	Rýchlosť	Stlačením je možné vybrať z rôznych úrovní prevádzkovej rýchlosti ventilátora.

	<p>Funkcie</p>	<p>Stlačením sa otvorí ponuka funkcií:</p> <ul style="list-style-type: none"> • Ionizátor (Ionizer) – ak je zapnutý, na hlavnej obrazovke sa zobrazí nasledujúca ikona  • Detská poistka (Child Lock) – ak je zapnutá, na hlavnej obrazovke sa zobrazí nasledujúca ikona  • Časovač (Timer) umožňuje nastaviť časový plán zapnutia a vypnutia, je možné zvoliť rôzne časy pre rôzne dni. Ak chcete vybraný plán odstrániť, podržte prst na vybranom pláne a potom kliknite na OK.
---	-----------------------	---

AUTOMATIZÁCIA

Čističky vzduchu GARNI technology® je možné zapínať alebo vypínať na základe nameraných hodnôt inými zariadeniami, ako je napr. GARNI 210T OneCare, a vykonávať tak plne automaticky údržbu kvality vzduchu.



1. Ak chcete nastaviť a spravovať automatizáciu a scenáre, kliknite na tlačidlo „**Smart**“ umiestnené na domovskej stránke aplikácie. Nastavenie zahájite kliknutím na „+“ v pravom hornom rohu.
2. Na ďalšej stránke je možné vybrať rôzne možnosti nastavenia podmienok, pre čističky vzduchu je najvhodnejší „**When device status changes**“, kliknite na túto a potom v zozname vyberte zariadenie, ktoré bude ovládať čističku vzduchu, napríklad monitor kvality vzduchu GARNI 210T OneCare. Potom vyberte, ktoré veličiny sa majú zmeniť, aby sa spustila automatizácia, napríklad nameraná hodnota PM2.5.
3. Nastavte požadované hodnoty a kliknite na „**Ďalší**“, potom na „**Run the device**“ a v zozname vyberte GARNI 15T OneCare.
4. Na ďalšej stránke vo vyskakovacom okne vyberte, pre ktorú akciu chcete automatizáciu nastaviť (zapnutie ON alebo vypnutie OFF) a kliknite na „**Uložiť**“ a potom na „**Ďalší**“.
5. Na nasledujúcej stránke skontrolujte, či sú podmienky správne nastavené (je možné nastaviť viac ako 1 podmienku), aká akcia bude vykonaná pri splnení podmienok, zvolte názov a farebnú schému scenára, potom zvolte čas, kedy má byť daný scenár automatizácie aktívny, napr. iba cez deň, a kliknite na „**Uložiť**“. Vo vyskakovacom okne kliknite na „**Yes**“, pre potvrdenie, že chcete začať používať novo vytvorenú automatizáciu.

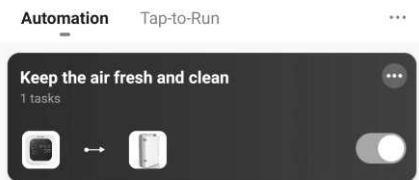

Vypnutie a úprava automatizácie

Ak chcete vybraný scenár automatizácie vypnúť, stlačte zelený prepínač na pravej strane. Ak chcete vybraný scenár upraviť, stlačte ikonu troch bodiek nad zeleným prepínačom.

Vymazanie automatizácie

Pre odstránenie scenára automatizácie stlačte ikonu s tromi bodkami na pravej hornej strane vedľa „Tap-to-Run“, potom kliknite na „Manage“, vyberte scenár, ktorý chcete odstrániť, a potvrdte.



POZNÁMKA:

- Možnosti a služby automatizácie závisia na použitých zariadeniach a môžu byť zmenené bez predchádzajúceho upozornenia.

6-STUPŇOVÝ FILTRAČNÝ SYSTÉM

Táto čistička vzduchu používa 6-stupňový filtračný systém pre zaistenie najlepších možných výsledkov čistenia vzduchu. Opis jednotlivých fáz filtrácie nájdete nižšie.

Ďalšie informácie o tom, ako sa starať o filtre a o intervaloch výmeny, nájdete v časti „ÚDRŽBA“.

Predfilter

Odstraňuje viditeľné častice ako je prach, vlasy, zvieracie chlpy atď.

Filter studenej katalýzy

Účinné odstraňovanie peľového prachu, baktérií a niektorých škodlivých chemikálií prenášaných vzduchom z kobercov, podláh, farieb na stenách a čistiacich prostriedkov pre domácnosť. Adsorpcia formaldehydu, benzénu a TVOC.

Filter s aktívnym uhlím

Rýchla adsorpcia zápachu, rozklad formaldehydu, benzénu, amoniaku, pasívneho dymu. Filter s aktívnym uhlím je kombinovaný s filtrom studenej katalýzy do jedného filtra.

Antibakteriálny filter

Odstraňuje jemné častice, roztoče, mikróby a baktérie.

HEPA filter

Zabraňuje šíreniu bakteriálnych a vírusových organizmov vo vzduchu, eliminuje plesne, prach, alergény. Trieda H11, môže odstrániť 97 % nečistôt, najmä nad 0,3 mikrónu. HEPA filter je kombinovaný s antibakteriálnym filtrom do jedného filtra.

Ionizátor

Uvoľňuje veľké množstvo aniónov, vytvára záporne nabitý kyslík, zhromažďuje častice s kladným nábojom, ako je poletujúci prach, baktérie, vírusy a dym, zlepšuje kvalitu vzduchu, má mnoho zdravotných výhod.

ÚDRŽBA

Pravidelná údržba je nevyhnutná pre zaistenie maximálnej účinnosti a životnosti čističky vzduchu. Ďalšie informácie o náhradných filtroch nájdete na www.garnitechnology.cz alebo www.garni-meteo.cz, alebo o informácie požiadajte svojho predajcu.

VAROVANIE:

- Pred čistením vždy čističku vzduchu vypnite a odpojte ju zo sieťovej zásuvky.
- Nikdy neponárajte čističku vzduchu do vody alebo inej kvapaliny.
- Na očistenie akejkoľvek časti čističky vzduchu nepoužívajte drsné, korozívne materiály alebo horľavé čistiace prostriedky, ako je bielidlo alebo alkohol.
- Omývateľný je iba predfilter. Ostatné filtre nie je možné umývať a antibakteriálny filter a filter HEPA ani nevysávajte.

ČISTENIE FILTROV A INTERVALY VÝMENY

Postup inštalácie filtrov nájdete v časti „INŠTALÁCIA FILTROV“.

Predfilter

Ak nie je predfilter poškodený, nemusí byť menený. Odstráňte predný kryt a vyberte predfilter. Starostlivo očistite povrch predfiltera vodou alebo vysávačom. Nechajte dôkladne zaschnúť, ak by zostal predfilter mokрый, môžu sa v ňom množiť baktérie a skrátila by sa jeho životnosť. Uistite sa, že strana s dvomi svorkami smeruje k vám a že všetky úchyty predfiltera sú správne uložené.

Vyčistite predfilter po každých 320 hodinách prevádzky.



Filter studenej katalýzy a filter s aktívnym uhlím

Odstráňte predný kryt, predfilter a potom vyberte filter studenej katalýzy s filtrom s aktívnym uhlím (spojené do 1 filtra). Tento filter by mal byť menený po každých 1500 hodinách prevádzky (približne po 6 mesiacoch), čistička vzduchu na interval výmeny upozorní blikajúcim tlačidlom [**RESET**] / [**WiFi**]. Po výmene filtra stlačte a podržte tlačidlo [**RESET**] / [**WiFi**] po dobu 5 sekúnd, potom tlačidlo prestane svietiť a interval výmeny bude resetovaný.

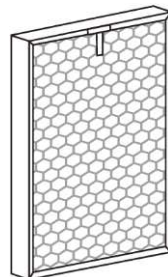

 Je dôrazne odporúčané vykonávať pravidelnú údržbu každé 2 mesiace:

- Vysávačom povysávajte prach z prednej časti filtra.
- Filter je vyrobený z jemného materiálu. Behom vysávania netlačte príliš silno na filter.
- Umiestnite filter na vetrané miesto, aby sa škodlivé plyny a choroboplodné zárodky mohli rozptýliť. Nevystavujte ho príliš silnému snečnému žiareniu.
- Na čistenie tohto filtra nepoužívajte vodu.

Antibakteriálny filter a HEPA filter

Odstráňte predný kryt, predfilter, filter studenej katalýzy s filtrom s aktívnym uhlím a potom vyberte antibakteriálny filter s HEPA filtrom (spojené do 1 filtra). Tento filter by mal byť menený po každých 1500 hodinách prevádzky (približne po 6 mesiacoch), čistička vzduchu na interval výmeny upozorní blikajúcim tlačidlom [**RESET**] / [**WiFi**] s ikonou filtra. Po výmene nainštalujte späť filter studenej katalýzy s filtrom s aktívnym uhlím, predfilter a predný kryt a stlačte a podržte tlačidlo [**RESET**] / [**WiFi**] po dobu 5 sekúnd, potom tlačidlo prestane svietiť a interval výmeny bude resetovaný.

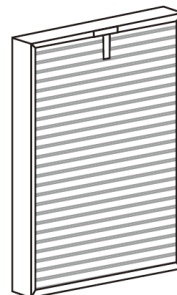

 Je dôrazne odporúčané vykonávať pravidelnú údržbu každé 2 mesiace:

- Umiestnite filter na vetrané miesto, aby sa škodlivé plyny a choroboplodné zárodky mohli rozptýliť. Nevystavujte ho príliš silnému snečnému žiareniu.
- Na čistenie tohto filtra nepoužívajte vodu ani vysávač.

POZNÁMKA:

Je odporúčané vymeniť filter studenej katalýzy/filter s aktívnym uhlím a antibakteriálny filter/HEPA filter súčasne.

ČISTENIE TELA ČISTIČKY VZDUCHU

Pravidelne čistite vnútro a vonkajšok tela čističky vzduchu, aby ste zabránili hromadeniu prachu. Prach utrite mäkkou suchou handričkou, ktorá nepúšťa vlákna.

Čistenie výstupného otvoru vzduchu

1. Vypnite čističku vzduchu a vyťahnite zástrčku zo sieťovej zásuvky.
2. Očistite výstupný otvor mäkkou suchou handričkou.

POZNÁMKA:

- Pred čistením a údržbou odpojte napájací kábel.
- Nepoužívajte čističku vzduchu bez vložených filtrov, prach by sa mohol usadiť vo vnútri a spôsobiť poruchu.
- Ak čističku vzduchu dlhšiu dobu nepoužívate, odpojte ju zo zásuvky. Energia sa spotrebováva aj v pohotovostnom režime.
- V závislosti od toho, kde a ako je čistička vzduchu prevádzkovaná (napríklad v domácnosti s väčším počtom fajčiarov alebo v oblastiach so zvýšeným znečistením ovzdušia), môžu byť filtre menené v kratších časových intervaloch. Ak sa znížila účinnosť filtrácie, vymeňte filtre.

RIEŠENIE PROBLÉMOV



Problém	Riešenie
Čističku vzduchu nie je možné zapnúť alebo nereaguje na stlačenie tlačidla.	<ol style="list-style-type: none">1. Uistite sa, že je napájací kábel zapojený.2. Uistite sa, že je predný kryt zatvorený a správne umiestnený.3. Uistite sa, že je čistička vzduchu umiestnená zvisle a na rovnom povrchu.
Vzduch je znečistený, ale indikátor čistoty vzduchu svieti zelene. Indikátor čistoty vzduchu zostáva červený, aj keď je čistička vzduchu neustále v prevádzke.	Uistite sa, že je čistička vzduchu na mieste, kde môže jednoducho absorbovať znečistený vzduch (prach), inak zvolte iné miesto.
Z čističky vzduchu vychádza nepríjemný zápach.	<ol style="list-style-type: none">1. Uistite sa, že sú filtre riadne vyčistené.2. Ak filter nebol dlho menený, vymeňte ho.
Čistička vzduchu bola zapnutá po dlhšiu dobu, ale nijak výrazne nezlepšila kvalitu vzduchu.	<ol style="list-style-type: none">1. Uistite sa, že boli z filtrov odstránené plastové obaly.2. Uistite sa, že boli filtre nainštalované v správnom poradí.

Čistička vzduchu stále oznamuje, že je potrebné vymeniť filter, ale výmena už bola vykonaná.	Uistite sa, že časovač výmeny filtra bol po výmene filtra resetovaný.
Čistička vzduchu nereaguje na diaľkové ovládanie.	1. Skontrolujte, či sú v diaľkovom ovládači vložené nové batérie. 2. Uistite sa, že je napájací kábel čističky vzduchu zapojený.

TECHNICKÉ PARAMETRE

Základná špecifikácia

Rozmery (Š × V × H)	330 × 553 × 178 mm
Hmotnosť	5 kg
Napájanie	AC 220 V~50 Hz
Príkion	43 W
Batérie diaľkového ovládača	2 x batérie typu AAA 1.5V (odporúčané alkalické; nie sú súčasťou balenia)
Rozsah prevádzkovej teploty	5 °C ~ 40 °C
Rozsah prevádzkovej relatívnej vlhkosti	20 % ~ 90 %
Hlučnosť (nízka rýchlosť)	≤ 20.4 dB(A)
Motor	Bezkefový / Brushless (AC)
Životnosť motora	Cca 100 000 hodín

Špecifikácia čistenia vzduchu

Objem vyčisteného vzduchu (CADR) – pevné častice	200 m ³ /h
Objem vyčisteného vzduchu (CADR) – formaldehyd	100 m ³ /h
Koncentrácia aniónov	10 miliónov/cm ³
Veľkosť miestnosti	14 ~ 24 m ²
Spôsob merania PM2.5	Laser
Presnosť merania PM2.5	0 ~ 100 ug/m ³ ≤ ±15 ug/m ³ > 100 ug/m ³ ≤ ±10 %
Interval meraní PM2.5	Každé 2,5 sekundy
Odporúčaný interval výmeny filtrov	Predfilter 320 hodín; filter studenej katalýzy/filter s aktívnym uhlím a antibakteriálny filter/HEPA filter 1500 hodín
Spôsob čistenia	Predfilter, filter studenej katalýzy, filter s aktívnym uhlím, antibakteriálny filter, HEPA filter, ionizátor
Trieda HEPA filtra	H11
Odstránenie častíc HEPA filtrom	97 % veľkosti 0,3 μm (mikrónov) a väčších
Prevádzkové režimy	Automatický režim, manuálny režim, režim spánku, časovač

Časovač	1 až 8 hodín (po 1 hodine)
---------	----------------------------

Špecifikácia WiFi

Štandard	802.11 b/g/n
Frekvencia WiFi	2,4 GHz
Podporované typy zabezpečenia routera	WPA/WPA2, OPEN, WEP (WEP podporuje iba hexadecimálne heslá)

Podporované aplikácie

Podporované aplikácie	Tuya Smart Smart Life Google Home (musí byť spárovaná s aplikáciou Tuya) Alexa (musí byť spárovaná s aplikáciou Tuya) a ďalšie
Podporovaná platforma (aplikácia)	Android iOS

LIKVIDÁCIA VÝROBKU

Pri likvidácii tohto výrobku postupujte v súlade s predpismi pre nakladanie s odpadmi. Elektrozariadenie nesmie byť odstraňované spolu s komunálnym odpadom, ale musí byť odložené na miestach na to určených, t. j. v zberných dvoroch alebo miestach ich spätného odberu.



VYHLÁSENIE O ZHODE

Týmto firma GARNI technology a.s. prehlasuje, že tento výrobok – inteligentná čistička vzduchu s WiFi pripojením, model GARNI 15T OneCare – je v súlade so smernicami 2014/35/EU; 2014/30/EU; 2011/65/EU; 2014/53/EU. Úplné znenie EÚ vyhlásenia o zhode je k dispozícii na týchto internetových stránkach: www.garni-meteo.cz



Návod preložil, upravil a spracoval:

Kopírovanie tohto návodu alebo jeho častí je bez písomného súhlasu autora zakázané.

www.garni-meteo.cz
www.garnitechnology.cz
www.garnitechnology.com

03G21

Zmeny v poskytovaní služieb aplikácií Tuya Smart, Smart Life a ďalších aplikácií uvedených v tomto návode a ich cloudových serverov sú vyhradené.