

F&D
SINCE 1993



Uživatelský manuál pro reproduktory Fenda T-60X Pro

Upozornění:

Nevystavujte zařízení vysoké teplotě nebo nadměrné vlhkosti, stříkající a kapající vodě a dešti. Zabraňte pádům a neúměrnému zatížení. Nikdy zařízení nerozebírejte ani neopravujte. Při neodborném zásahu hrozí vznik požáru nebo úraz elektrickým proudem. Nepokládejte na zařízení předměty s tekutinou (vázy). V případě, že dojde k náhodnému vniknutí kapaliny do zařízení, okamžitě ho vypněte, odpojte ze sítě a vyhledejte odborný autorizovaný servis. Pokud zařízení delší dobu nepoužíváte, tak ho odpojte ze sítě. Basový reproduktor potřebuje chlazení, uložte ho tedy minimálně 20 mm od stěny nebo police. Nepokládejte zařízení v blízkosti ohně nebo vyhřívacích těles.

Obsah balení:

- | | | |
|----|--------------------------------|-------|
| 1. | Reproduktory | 1 set |
| 2. | Audio kabel 3,5 mm jack na RCA | 1 ks |
| 3. | Dálkový ovladač | 1 ks |
| 4. | Manuál | 1 ks |
| 5. | Propojovací kabel | 1 ks |
| 6. | Síťový kabel | 1 ks |
| 7. | Drátový mikrofon | 1 ks |
| 8. | AAA baterie | 2 ks |



Schéma zapojení produktu:







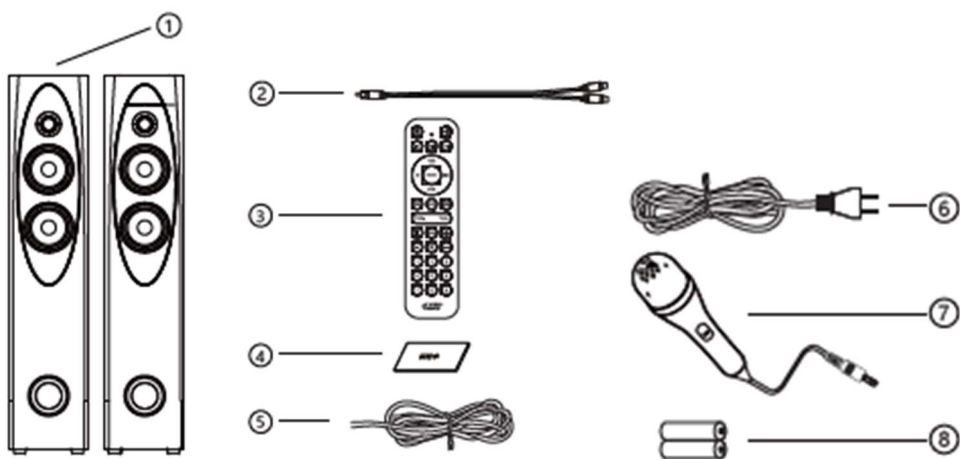
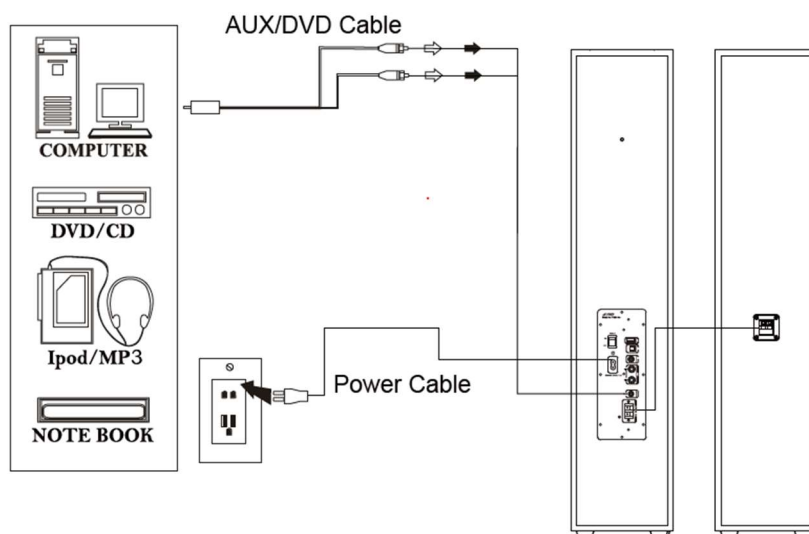
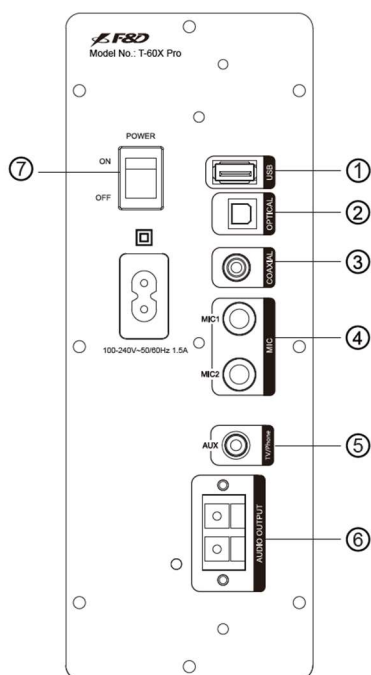

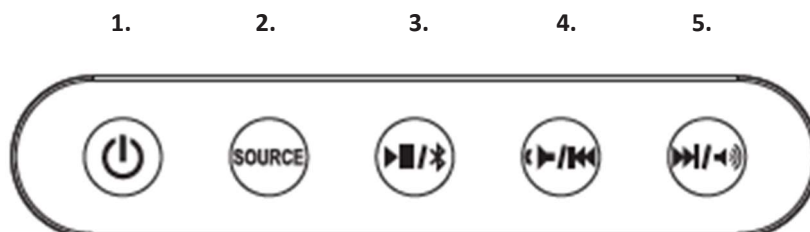

1. USB
2. Optický vstup
3. Koaxiální vstup
4. Vstup pro mikrofon
5. AUX vstup
6. Audio výstup
7. Vypínač

Panel:



1. Standby: Zapnutí / Vypnutí zařízení
2. Source (Zdroj): přepíná mezi BT/Optical/AUX/USB/Coaxial režimem.
3. Přehrát / Pauza:
 - a. režim USB: Krátký stisk pro přehrání / pauzu hudby.
 - b. režim Bluetooth: Krátký stisk pro přehrání / pauzu hudby.
4. Ovládání hlasitosti:
 - a. režim USB: Krátký stisk pro snížení hlasitosti. Dlouhý stisk pro výběr předchozí skladby.
 - b. režim Bluetooth: Krátký stisk pro snížení hlasitosti. Dlouhý stisk pro výběr předchozí skladby.
5. Ovládání hlasitosti:
 - a. režim USB: Krátký stisk pro zvýšení hlasitosti. Dlouhý stisk pro výběr následující skladby.
 - b. režim Bluetooth: Krátký stisk pro zvýšení hlasitosti. Dlouhý stisk pro výběr následující skladby.

Dálkový ovladač – funkce jednotlivých tlačítek:



- A.  Zapnutí a vypnutí zařízení.
- B. Source (Zdroj): Přepínání mezi BT/OPTICAL/AUX/USB/Coaxial režimem.
- C.  Krátký stisk pro úplné vypnutí zvuku/zrušení vypnutí zvuku. Dlouhým stiskem přejdete na výchozí nastavení.
- D.  Zvýšení/snížení hlasitosti.
- E.  Přehrát / Pauza:
 - a. režim USB: Krátký stisk pro přehrání / pauzu hudby.
 - b. režim Bluetooth: Krátký stisk pro přehrání / pauzu hudby.
- F.  :
 - USB mód: krátký stisk pro výběr předchozí skladby, dlouhý stisk pro výběr předchozího souboru.
 - Bluetooth mód: krátký stisk pro výběr předchozí skladby.
- G.  :
 - USB mód: krátký stisk pro výběr následující skladby, dlouhý stisk pro výběr následujícího souboru.
 - Bluetooth mód: krátký stisk pro výběr následující skladby.
- H. Tre: Krátkým stisknutím tlačítka Tre přejdete do režimu nastavení výšek, krátkým stisknutím tlačítka hlasitosti nastavíte úroveň výšek
- I. Basy: Krátkým stisknutím tlačítka Bass přejdete do režimu nastavení basů, krátkým stisknutím tlačítka zvýšení/snížení hlasitosti nastavíte úroveň basů.
- J. Movie: Krátký stisk pro zapnutí / vypnutí režimu film.
- K. Enter: Potvrdíte výběr a vraťte se do hlavního menu.
- L. Tlačítka 0 – 9:
 - USB mód: Přímá volba skladby v rámci adresáře. Jestli je zadané číslo vyšší než je počet skladeb, spustí se přehrávání poslední skladby.
- M. MIC ON/OFF: Krátký stisk pro zapnutí / vypnutí mikrofonu.
- N. MIC VOLUME +/-: Krátký stisk pro zvýšení / snížení hlasitosti mikrofonu.
- O. ECHO +/-: Krátký stisk pro zvýšení / snížení ECHA.



Přehrávání přes Bluetooth:

1. Bluetooth musí být aktivován na mobilním zařízení.
2. Mobilní zařízení musí podporovat protokol Bluetooth A2DP.
3. Mobilní zařízení musí být v dosahu max 15 m od reproduktorů.

Pro přehrávání přes Bluetooth pokračujte následujícími kroky:

1. Stiskněte tlačítko Source pro výběr režimu Bluetooth.
2. Na displeji se objeví ikona .
3. Nyní máte 30 sekund na registraci vašeho mobilního zařízení.
4. Spusťte vyhledávání ve vašem mobilním zařízení.
5. Pokud vyžaduje přísupový kód, zadejte 0000.
6. Jakmile je potvrzeno, spojení se automaticky naváže a na displeji se objeví ikona .

Upozornění:

Pokud je aktivována funkce Bluetooth, k reproduktorům se automaticky připojí naposledy napárované zařízení. V tomto případě se objeví ikona . Spusťte přehrávání média na vašem mobilním zařízení.

Režim USB:

1. Zapojte USB médium.
2. Čtečka karet podporuje maximálně 32 GB a dekóduje formáty MP3/WMA.
3. Přehrajte hudbu (viz funkce dálkového ovládání).

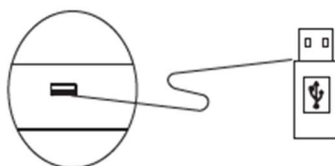

Připojení:

AUX režim:

1. Stiskněte krátce pro přepnutí zvukového vstupu do režimu AUX. Připojte reproduktor k zvukovému zdroji pomocí signálního kabelu (výstupní rozhraní zařízení jako televize, počítač, mobilní telefony atd.).
2. Při přehrávání hudby upravujte hlasitost.

Optický a koaxiální režim:

1. Připojte televizi k optickému nebo koaxiálnímu portu na zadní straně reproduktoru pomocí optického nebo koaxiálního kabelu.
2. Ujistěte se, že na svých zařízeních, jako jsou například Blue-ray DVD přehrávač, televize a videopřehrávač atd., je nastaven "Režim PCM" jako digitální výstup. Níže je uvedený příklad.
3. Při přehrávání hudby upravujte hlasitost.

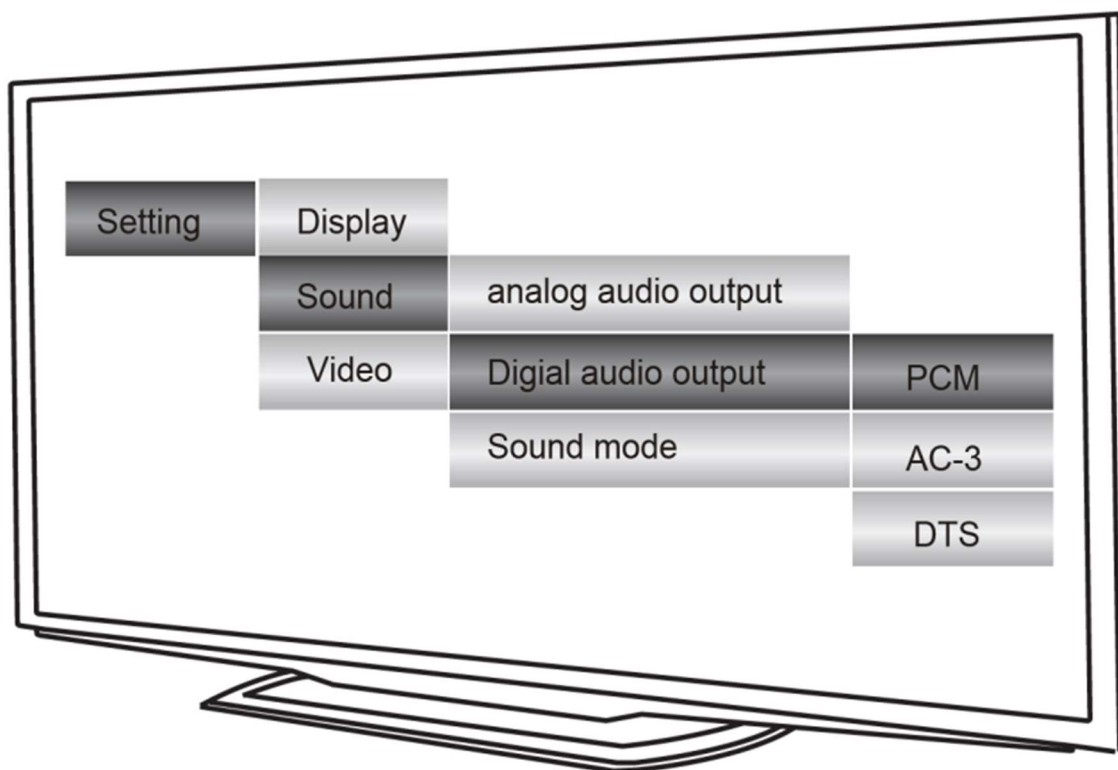

Specifikace:

Výstupní výkon (RMS): 120W (60WX2)

Jednotka reproduktoru:

Výškový reproduktor: 1 "X2

Reproduktor s plným rozsahem: 4 "X2

Subwoofer: 8"X2

Frekvenční rozsah: 20Hz-20KHz

S/N poměr: ≥70 dB

Separace : ≥45 dB

Napájení: 100-240V~50/60Hz 1.5A

Okolní teplota: 0-45 °C

Řešení problémů:

Závada	Pravděpodobná příčina	Řešení
Reproduktory nelze zapnout	Není zapojen napájecí kabel	Zkontrolujte připojení
Příliš slabý zvuk	Hlasitost je nastavena příliš nízkou	Zvyšte hlasitost pomocí tlačítka "Volume"/zvyšte hlasitost na zdrojovém zařízení
Dálkový ovladač nefunguje	Vybité baterie	Vyměňte baterie, dbejte na správné vložení baterií do ovladače (správná polarita)
Nepřehrává se žádný zvuk	Zdroj je bez signálu	Není aktivován digitální výstup na zdrojovém zařízení
	Kabel není správně zapojen nebo je vadný	Zkontrolujte připojení, vyměňte kabel, pokud je vadný
	Vzdálenost mezi zařízeními je příliš velká a Bluetooth je mimo dosah	Dejte zařízení blíž k sobě
	Bluetooth se nepodařilo připojit	Restartujte zařízení a pokuste se znovu připojit
Žádný zvukový výstup v optickém režimu	Optický kabel není dobře připojen nebo je poškozen	Neohýbejte optický kabel pod úhlem více než 50 stupňů

Shenzhen Fenda Technology Co., Ltd.

ADD: Fenda Hi-Tech Park, Zhoushi Road, Shiyan, Baoan, Shenzhen, China
Tel: +86-755-27353888(800 Line) Fax: +86-755-27353777 P.C.:518108