

## NÁVOD NA POUŽÍVANIE

# PRÁČKA- SUŠIČKA



Pred inštaláciou si pozorne prečítajte tieto pokyny. Inštalácia tak bude jednoduchšia a bude zaručené, že produkt je nainštalovaný správne a bezpečne. Ušchovajte si tieto pokyny v blízkosti produktu na budúce použitie.

**SK SLOVENČINA**

F2DV5S8S0 F2DV5S8S1



MFL71485498  
Rev.02\_072820

[www.lg.com](http://www.lg.com)

Copyright © 2020 LG Electronics Inc. Všetky práva vyhradené

Tento návod na používanie môže obsahovať  
obrazový materiál a obsah, ktoré sa líšia od  
modelu, ktorý ste si zakúpili.

Tento návod podlieha revízií vykonanej  
výrobcom.

<b>DÔLEŽITÉ BEZPEČNOSTNÉ POKYNY .....</b>	<b>3</b>
PRED POUŽITÍM SI PREČÍTAJTE VŠETKY POKYNY .....	3
VAROVANIE .....	3
OCHRANA ŽIVOTNÉHO PROSTREDIA .....	8
Likvidácia starého spotrebiča .....	8
<b>INŠTALÁCIA .....</b>	<b>9</b>
Časti a špecifikácie .....	9
Požiadavky na miesto inštalácie .....	11
Vybalenie spotrebiča .....	12
Uvedenie spotrebiča do vodorovnej polohy .....	13
Pripojenie prírodnej hadice .....	14
Namontovanie odtokovej hadice .....	16
<b>PREVÁDZKA .....</b>	<b>17</b>
Prevádzka – prehľad .....	17
Príprava náplne prania .....	17
Pridanie pracieho prostriedku a aviváže .....	18
Ovládací panel .....	21
Tabuľka programov .....	22
Ďalšie možnosti a funkcie .....	27
<b>INTELIGENTNÉ FUNKCIE .....</b>	<b>31</b>
Používanie aplikácie LG ThinQ .....	31
Smart Diagnosis .....	33
<b>ÚDRŽBA .....</b>	<b>35</b>
Čistenie po každom praní .....	35
Pravidelné čistenie spotrebiča .....	35
<b>RIEŠENIE PROBLÉMOV.....</b>	<b>38</b>
Skôr ako zavoláte servis .....	38
<b>PREVÁDZKOVÉ ÚDAJE .....</b>	<b>45</b>
Produktový štítok .....	45

## PRED POUŽITÍM SI PREČÍTAJTE VŠETKY POKYNY

Cieľom týchto bezpečnostných pravidiel je predchádzať nepredvídaným rizikám a škodám spôsobeným nebezpečným alebo nesprávnym používaním produktu.

Tieto pravidlá sú rozdelené do skupín „VAROVANIA“ a „UPOZORNENIA“, ktoré sú podrobnejšie vysvetlené nižšie.

### Bezpečnostné upozornenia



Tento symbol označuje situácie a činnosti, ktoré môžu predstavovať riziko. Text označený týmto symbolom si dôkladne prečítajte a postupujte podľa pokynov, aby ste týmto rizikám predišli.



#### **VAROVANIE**

označuje situácie, v ktorých môže mať nedodržanie pokynov za následok závažné zranenie alebo smrť.



#### **UPOZORNENIE**

označuje situácie, v ktorých môže nedodržanie pokynov spôsobiť menej závažné zranenie alebo poškodenie výrobku.

### VAROVANIE



#### **VAROVANIE**

**Aby ste pri používaní tohto výrobku znížili riziko výbuchu, vzniku požiaru, usmrtenia, zásahu elektrickým prúdom, poranenia alebo obarenia osôb, dodržiavajte základné bezpečnostné opatrenia vrátane opatrení, ktoré sa uvádzajú nižšie:**

## Technická bezpečnosť

- Toto zariadenie smú používať deti vo veku aspoň 8 rokov a osoby so zníženými fyzickými, zmyslovými alebo duševnými schopnosťami či s nedostatkom skúseností a znalostí len pod dozorom alebo po poučení o bezpečnom používaní spotrebiča a za predpokladu, že prípadným rizikám porozumeli. Deťom nedovoľte hrať sa so spotrebičom. Deti nesmú bez dozoru spotrebič čistiť ani vykonávať jeho používateľskú údržbu.
- Deti mladšie ako 3 roky musia byť v dostatočnej vzdialenosti od spotrebiča, ak nie sú pod neustálym dozorom.
- Ak dôjde k poškodeniu napájacieho kábla, musí ho vymeniť výrobca, jeho servisný zástupca alebo podobne kvalifikovaná osoba, aby sa zabránilo riziku.
- Vetracie otvory nesmie zakrývať koberec.
- Tento spotrebič je určený len na použitie v domácnosti.
- Použite novú hadicu alebo súpravu hadíc dodanú so spotrebičom. Opätovné použitie starých hadíc môže spôsobiť únik vody a následné majetkové škody.
- Tlak vody musí byť od 50 kPa do 800 kPa.
- Maximálna kapacita pri niektorých cykloch pre suchú bielizeň, ktorá sa má použiť:

<b>F2DV5S8S0 F2DV5S8S1</b>
<b>8,5 kg (Pranie) / 5 kg (Sušenie)</b>

- Odporúčaná maximálna kapacita jednotlivých pracíh programov sa môže líšiť. Ak chcete pri praní dosahovať dobré výsledky, ďalšie podrobné informácie nájdete v časti „Tabuľka programov“ v kapitole PREVÁDZKA.

## Inštalácia

- Nikdy sa nesnažte používať spotrebič, ak je poškodený, nefunguje správne, je čiastočne rozobratý, alebo niektoré jeho časti chýbajú alebo sú pokazené vrátane poškodeného kábla alebo zástrčky.

- Tento spotrebič by mali prepravovať aspoň dve osoby, ktoré ho budú bezpečne držať.
- Spotrebič neinštalujte na vlhkom a prašnom mieste. Spotrebič neinštalujte ani neskladujte vonku, ani na miestach podliehajúcim vplyvom počasia ako je priame slnečné svetlo, vietor, dážď alebo teploty pod bodom mrazu.
- Upevnite odtokovú hadicu, aby sa neuvoľnila.
- Ak je napájací kábel alebo zástrčka poškodená alebo otvory v zásuvke sú uvoľnené, kábel nepoužívajte a kontaktujte autorizované servisné stredisko.
- Nepoužívajte na zapojenie tohto spotrebiča rozbočovacie zásuvky, predĺžovací napájací kábel ani adaptér.
- Spotrebič sa nesmie nainštalovať za uzamykateľnými dverami, posuvnými dverami alebo dverami so závesmi, ktoré sa nachádzajú oproti dvierkam spotrebiča, aby nebránili úplnému otvoreniu dvierok spotrebiča.
- Tento spotrebič sa musí uzemniť. V prípade poruchy alebo poškodenia sa uzemnením zníži riziko úrazu elektrickým prúdom zabezpečením odvodu elektrického prúdu dráhou s najnižším odporom.
- Spotrebič je vybavený napájacím káblom s ochranným vodičom a uzemňovacou zástrčkou. Zástrčka musí byť zapojená do zodpovedajúcej elektrickej zásuvky, ktorá je správne nainštalovaná a uzemnená v súlade so všetkými miestnymi predpismi a nariadeniami.
- Nesprávne pripojenie ochranného vodiča môže mať za následok riziko zásahu elektrickým prúdom. Ak máte pochybnosti o správnom uzemnení spotrebiča, poraďte sa s kvalifikovaným elektrikárom alebo servisným pracovníkom.
- Sieťovú zástrčku dodanú so spotrebičom nijako neupravujte. Ak sa nedá zapojiť do zásuvky, zavolajte kvalifikovaného elektrikára, ktorý nainštaluje správnu zásuvku.

## Prevádzka

- Nepokúšajte sa oddeľovať žiadne panely alebo demontovať spotrebič.

- Za účelom prevádzkovania spotrebiča nevystavujte ovládací panel žiadnym ostrým objektom.
- Nevykonávajte opravu ani výmenu žiadneho dielu spotrebiča. Pokiaľ sa v návode na použitie výslovne neodporúča inak, všetky opravy a servis musia vykonávať kvalifikovaní servisní pracovníci. Používajte iba výrobcom schválené náhradné diely.
- Do spotrebiča nekladajte zvieratá, napríklad domácich miláčikov.
- V okolí spotrebiča a pod spotrebičom sa nesmú nachádzať horľavé materiály, ako napríklad vlákna tkanín, papier, handry, chemikálie a podobne.
- Dvierka spotrebiča nenechávajte otvorené. Deti by sa mohli vešať na dvierka alebo vliezť dovnútra spotrebiča a zraniť sa alebo poškodiť spotrebič.
- Použite novú hadicu alebo súpravu hadíc dodané so spotrebičom. Opätovné použitie starých hadíc môže spôsobiť únik vody a následné majetkové škody.
- Textilie, ktoré boli čistené, prané, namočené alebo sú znečistené horľavými alebo výbušnými látkami (napríklad vosky, odstraňovače voskov, olej, farba, benzín, odmasťovacie prostriedky, prostriedky na suché čistenie, petrolej, odstraňovače škvŕn, terpentín, rastlinný olej, kuchynský olej, acetón, alkohol atď.), nekladajte do spotrebiča, neperte ani nesušte v spotrebiči. Nesprávne používanie môže spôsobiť požiar alebo výbuch.
- Do spotrebiča nikdy nesiahajte, keď je spustený. Počkajte, kým sa bubon úplne zastaví.
- V prípade vytopenia odpojte napájací kábel a obráťte sa na zákaznicke informačné centrum spoločnosti LG Electronics.
- Keď sú dvierka spotrebiča otvorené, netlačte na ne nadmernou silou.
- Nedotýkajte sa dvierok v priebehu programu s vysokou teplotou.
- V blízkosti spotrebiča nepoužívajte horľavé plyny ani zápalné látky (benzén, benzín, riedidlo, naftu, alkohol atď.).
- Ak odtoková alebo prírodná hadica v zime zamrzne, používajte ich až po rozmrazení.

- Všetky pracie prostriedky, aviváže a bielidlá uschovajte mimo dosahu detí.
- Elektrickej zástrčky a ovládačov spotrebiča sa nedotýkajte mokrými rukami.
- Napájací kábel nadmerne neohýbajte, ani naň nekladte ťažké predmety.
- Neperte v tejto práčke koberce, rohože, topánky, deky pre domáce zvieratá ani žiadne iné predmety okrem oblečenia alebo posteľnej bielizne.
- Tento spotrebič je určený len na domáce použitie. Nie je určený na používanie v mobilných zariadeniach, napr. vozidlách.
- V prípade úniku plynu (izobutánu, propánu, zemného plynu a pod.) sa spotrebiča ani zástrčky nedotýkajte a miestnosť okamžite vyvetrajte.

### **Technická bezpečnosť pri používaní sušičky**

- V spotrebiči nesušte odevy, ktoré neboli vyprané.
- Položky znečistené látkami, ako je kuchynský olej, rastlinný olej, acetón, alkohol, benzín, petrolej, odstraňovače škvŕn, terpentín, vosky a odstraňovače vosku, sa pred sušením v spotrebiči musia vyprať v horúcej vode so zvýšenou dávkou pracieho prostriedku.
- Spotrebič nikdy nezastavujte pred skončením sušiaceho cyklu, jedine ak všetky položky rýchlo vyberiete a rozprestiete, aby sa teplo rozptýlilo.
- Predmety, ako je penová guma (latexová pena), sprchovacie čiapky, nepremokavé textilie, výrobky vystužené gumou a odevy alebo vankúše vyplnené penovou gumou, sa v tomto spotrebiči nesmú sušiť.
- Aviváž alebo podobné výrobky sa musia používať v súlade s pokynmi uvedenými na obale aviváže.
- Z vreciek vyberte všetky predmety, napríklad zapalovače a zápalky.
- Spotrebič nepoužívajte na odevy, ktoré boli vyčistené priemyselnými chemikáliami.

### **Údržba**

- Po úplnom odstránení všetkej vlhkosti a prachu elektrickú zástrčku bezpečne zapojte do zásuvky.
- Pred čistením spotrebiča je potrebné, aby ste ho odpojili od napájania. Nastavením ovládacích prvkov do polohy VYP. alebo pohotovostného režimu sa spotrebič neodpojí od napájania.
- Počas čistenia spotrebiča nestriekajte vodu na jeho vnútorný ani vonkajší povrch.
- Pri odpájaní spotrebiča od zásuvky nikdy neťahajte za napájací kábel. Zástrčku vždy pevne uchopte a vytiahnite ju priamo z elektrickej zásuvky.

## Likvidácia

- Starý spotrebič pred jeho likvidáciou odpojte od elektrickej siete. Odrežte kábel čo najbližšie k spotrebiču, aby sa zabránilo jeho ďalšiemu použitiu.
- Zlikvidujte všetok obalový materiál (ako plastové vrecia a polystyrén) mimo dosahu detí. Obalový materiál môže spôsobiť udusenie.
- Pred likvidáciou alebo vyhodnením spotrebiča odmontujte dvierka, aby vnútri neuviazli deti alebo malé zvieratá.

## OCHRANA ŽIVOTNÉHO PROSTREDIA

### Likvidácia starého spotrebiča



- Tento symbol prečiarknutého odpadkového koša na kolieskach znamená, že odpad z elektrických a elektronických zariadení (WEEE) musí byť zneškodnený oddelene od komunálneho odpadu.
- Staré elektrické výrobky môžu obsahovať nebezpečné latky, preto správne zneškodnenie vášho starého spotrebiča pomôže zabrániť potenciálnym negatívnym dopadom na životné prostredie a ľudské zdravie. Váš starý spotrebič môže obsahovať diely, ktoré možno opätovne použiť na opravu iných produktov, a iné cenné materiály, ktoré možno recyklovať s cieľom chrániť obmedzené zdroje.
- Svoj spotrebič môžete zniesť do predajne, kde ste výrobok zakúpili, alebo sa môžete obrátiť na oddelenie odpadov miestnej samosprávy a požiadať o informácie o najbližšom zbernom mieste odpadu z elektrických a elektronických zariadení (WEEE). Najnovšie informácie platné pre vašu krajinu nájdete na stránke [www.lg.com/global/recycling](http://www.lg.com/global/recycling).



## Časti a špecifikácie

### POZNÁMKA

- Vzhľad a technické údaje sa môžu bez predchádzajúceho upozornenia zmeniť z dôvodu zvýšenia kvality spotrebiča.

### Pohľad z prednej strany

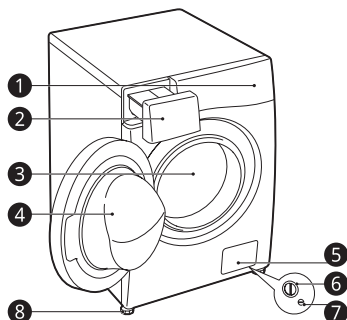

- 1 ovládací panel
- 2 zásuvka dávkovača pracieho prostriedku
- 3 bubon
- 4 dvierka
- 5 kryt
- 6 filter odtokového čerpadla
- 7 zátko odtokovej hadičky čerpadla
- 8 nastaviteľná nožička

### Pohľad zozadu

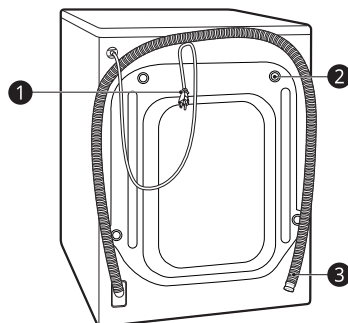

- 1 sieťová zástrčka
- 2 prepravné skrutky
- 3 odtoková hadica

## Príslušenstvo

\* Táto príslušenstvo je dostupné len na niektorých modeloch.

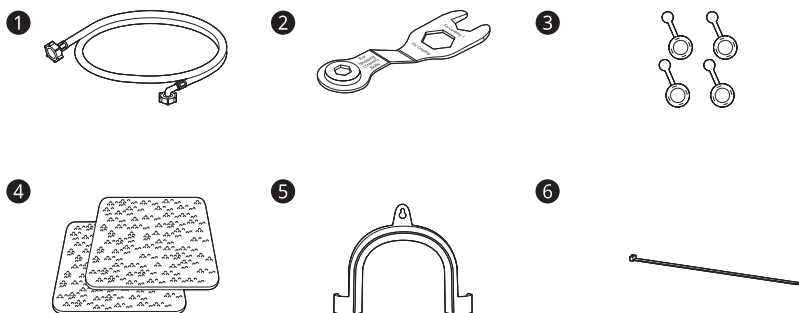

- ❶ prívodná hadica studenej vody\*
- ❷ kľúč
- ❸ kryty otvorov na prepravné skrutky\*
- ❹ protišmykové podložky\*
- ❺ kolenový držiak na upevnenie odtokovej hadice\*
- ❻ sťahovacia páska\*

## Technické údaje

Model	F2DV5S8S0 F2DV5S8S1
Napájanie	220 – 240 V~, 50 Hz
Hmotnosť produktu	63 kg

- Na pripojenie k prívodu vody nie je potrebná žiadna ďalšia ochrana proti spätnému prúdeniu.

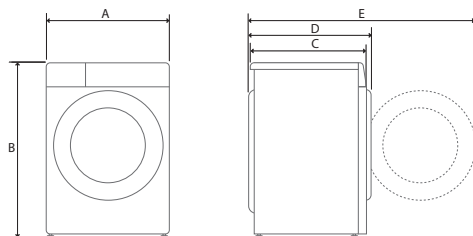

<b>A</b>	600 mm	<b>C</b>	475 mm	<b>E</b>	1015 mm
<b>B</b>	850 mm	<b>D</b>	535 mm		

## Požiadavky na miesto inštalácie

Pred inštaláciou spotrebiča si prečítajte nasledujúce informácie, aby sa zabezpečilo, že spotrebič sa nainštaluje na správne miesto.

### Umiestnenie inštalácie

- Spotrebič nainštalujte na rovnú a tvrdú podlahu. (Povolený sklon pod spotrebičom: 1°)
- Nikdy sa nepokúšajte napraviť nerovnosti podlahy podkladaním kúskov dreva, lepenky alebo podobných materiálov pod spotrebič.
- Ak nie je možné vyhnúť sa umiestneniu spotrebiča vedľa plynového sporáka alebo kachiel na uhlie, medzi oba spotrebiče musíte vložiť izolačný panel (85 x 60 cm) pokrytý hliníkovou fóliou na strane smerom k sporáku alebo kachliam.
- Spotrebič nainštalujte na také miesto, aby k nemu mal technik v prípade poruchy jednoduchý prístup.
- Po nainštalovaní spotrebiča nastavte všetky štyri nožičky pomocou dodaného kľúča na prepravné skrutky, aby bol spotrebič stabilný. Dodržte pritom pokyn na ponechanie približne **5 mm** voľného priestoru medzi vrchom spotrebiča a spodnou stranou akejkoľvek pracovnej dosky nad spotrebičom.
- Aby ste zabezpečili dostatočný voľný priestor pre prírodné hadice na vodu, vypúšťacíu hadicu a prúdenie vzduchu, ponechajte po stranách minimálne 20 mm a za spotrebičom 100 mm. Nezabudnite na steny, dvere alebo podlahové lišty, ktoré môžu zvýšiť požadované veľkosť voľného priestoru.

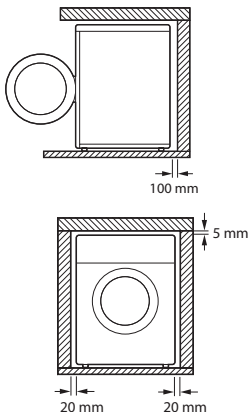

## VAROVANIE

- Tento spotrebič je určený len na domáce použitie. Nie je určený na používanie v mobilných zariadeniach, napr. vozidlách.

### POZNÁMKA

- Ak je spotrebič nainštalovaný na vyvýšenom mieste, musí byť poriadne a bezpečne pripevnený, aby nespadol.

## Drevené podlahy (plávajúce podlahy)

Pri inštalácii spotrebiča na drevené podlahy použite gumené podložky na zabránenie nadmerným vibráciám a nerovnováhe zariadenia.

- Odporúčame, aby ste na každú nožičku spotrebiča ① umiestnili aspoň 15 mm hrubé gumené podložky a zaistili ich aspoň na dvoch podlahových trámoch pomocou skrutiek, vďaka čomu predídete vzniku vibrácií.

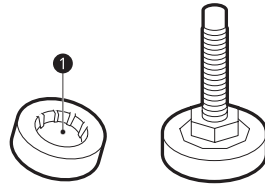

- Ak je to možné, nainštalujte spotrebič do jedného z rohov miestnosti, kde je podlaha stabilnejšia.
- Pripevnite gumené podložky, aby sa znížili vibrácie.

## UPOZORNENIE

- Tento spotrebič je určený len na domáce použitie. Nie je určený na používanie v mobilných zariadeniach, napr. vozidlách.
- Ak sa spotrebič nainštaluje na nestabilnú podlahu (napr. drevenú podlahu), záruka sa nebude vzťahovať na žiadne spôsobené škody a náklady v dôsledku inštalácie na nestabilnej podlahe.

### POZNÁMKA

- Gumené podložky si môžete zakúpiť (č. Dielu **4620ER4002B**) v servisnom stredisku LG Electronics.

## Vetrание

- Prúdeniu vzduchu okolo spotrebiča nesmú brániť koberce, predložky atď.

## Okolité teplota

- Spotrebič neinštalujte do miestností, v ktorých môže teplota klesnúť pod bod mrazu. Zamrznuté hadice môžu z dôvodu vysokého tlaku prasknúť. Spoľahlivosť elektronickej ovládacej jednotky môže byť pri teplotách pod bodom mrazu znížená.
- Ak je spotrebič dodaný v zime a teploty sú pod bodom mrazu, pred uvedením do prevádzky ho umiestnite na niekoľko hodín na miesto s izbovou teplotou.

## Zapojenie do elektrickej siete

- Nepoužívajte predlžovací kábel ani rozdvojku.
- Po použití spotrebič vždy odpojte od elektrickej siete a vypnite prívod vody.
- Spotrebič zapojte do uzemnenej sieťovej zásuvky, ktorá spĺňa požiadavky platných predpisov o elektrickom zapojení.
- Spotrebič musí byť umiestnený tak, aby bol zabezpečený voľný prístup k zástrčke.
- Elektrická zásuvka musí byť od každej strany umiestnenia zariadenia vzdialená aspoň 1 meter.

## **!** VAROVANIE

- Opravu spotrebiča smie vykonávať len kvalifikovaný personál. Opravy vykonávané neskúsenými osobami môžu viesť k zraneniu alebo závažnému poškodeniu spotrebiča. Obráťte sa na svoje miestne servisné stredisko spoločnosti LG Electronics.
- Zástrčka musí byť zapojená do zodpovedajúcej elektrickej zásuvky, ktorá je nainštalovaná a uzemnená v súlade so všetkými miestnymi predpismi a nariadeniami.

## Vybalenie spotrebiča

### Vybratie spotrebiča z penového podstavca

\* Táto funkcia je dostupná len na niektorých modeloch.

Po odstránení kartónu a prepravného materiálu nadvihnite spotrebič z penovej základne.

- Uistite sa, že sa podpera ①\* oddelila spolu so základňou a nie je prilepená k spodnej časti spotrebiča.
- Ak musíte spotrebič položiť, aby ste odstránili kartónový podstavec ②, vždy chráňte boky spotrebiča a opatrne ho položte na bok. Spotrebič nekladte na prednú ani zadnú stranu.

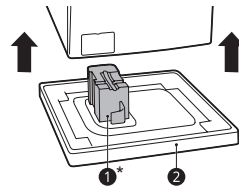

### Odobratie súprav skrutiek

- 1 Počnúc dvoma spodnými prepravnými skrutkami ①, použite kľúč (súčasť balenia) na plné uvoľnenie všetkých prepravných skrutiek v protismere hodinových ručičiek.

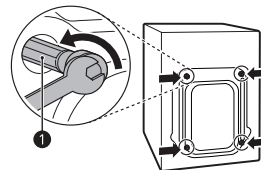

- 2 Odstráňte súpravy skrutiek miernym kývaním skrutiek, zatiaľ čo skrutky vyťahujete.

- 3 Pripevnite kryty otvorov.
- Nájdite uzávery otvorov ②, ktoré sú súčasťou balíka príslušenstva alebo sa nachádzajú na zadnej časti spotrebiča.

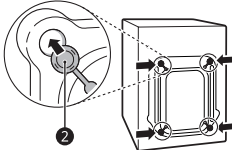

## Uvedenie spotrebiča do vodorovnej polohy

### Kontrola vyrovnania

Pri inštalácii spotrebiča by mal byť spotrebič zarovnaný a v dokonale vodorovnej polohe.

- Ak sa spotrebič nezarovná a neuvedie do vodorovnej polohy správnym spôsobom, môže sa poškodiť alebo nemusí fungovať správne.

### Nastavenie a vyrovnanie nožičiek

Pri inštalácii spotrebiča by mal byť spotrebič vyrovnaný a dokonale rovný. Ak spotrebič nie je správne vyrovnaný a rovný, môže sa poškodiť, alebo nemusí pracovať správne.

- 1 Ak je podlaha nerovná otočte nastaviteľnú nožičku tak, ako sa to vyžaduje.
- Pod nožičky nekladte kusy dreva atď.
  - Zabezpečte, aby boli všetky štyri nožičky stabilné a dotýkali sa podlahy.

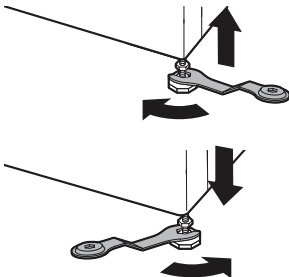

- 2 Použitím vodováhy skontrolujte, či je spotrebič dokonale vyrovnaný ①.

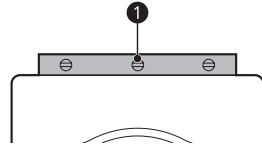

- 3 Zaisťte nastavovaciu nožičku pomocou poistnej matice ② otočením v protismere hodinových ručičiek oproti spodku spotrebiča.

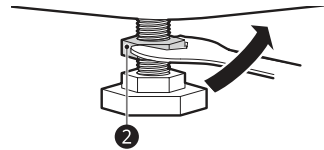

- 4 Skontrolujte, či sú uzamykacie matice na spodku spotrebiča správne zaistené.

### POZNÁMKA

- Správne umiestnenie a uvedenie spotrebiča do vodorovnej polohy zaručí dlhodobé, plynulé a spoľahlivé fungovanie.
- Spotrebič musí byť vo vodorovnej polohe a musí pevne stáť na svojom mieste.
- Pri záťaži sa nesmie kolísať od jedného rohu k druhému.
- Zabráňte navlhnutiu nožičiek spotrebiča. V opačnom prípade môže dôjsť k vibráciám alebo huku.

### Použitie protišmykových podložiek

Táto funkcia je dostupná len na niektorých modeloch.

Ak nainštalujete spotrebič na klzký povrch, v dôsledku nadmerných vibrácií môže dôjsť k jeho pohybu. Nesprávne vyváženie môže spôsobiť poruchy v dôsledku huku a vibrácií. V takomto prípade umiestnite pod vyrovnávacie nožičky protišmykové podložky a spotrebič vyrovnejte.

- 1 Pred prilepením protišmykových podložiek vyčistite podlahu.

- Suchou handrou odstráňte cudzie predmety a vlhkosť. Ak podlaha zostane vlhká, protišmykové podložky sa môžu odlepiť.

- 2 Spotřebič po jeho umiestnení na miesto inštalácie vyrovnajte.
- 3 Prilepte protišmykové podložky lepiacou stranou ❶ na podlahu.
  - Najefektívnejším spôsobom je nainštalovanie protišmykových podložiek pod predné nožičky. Ak je komplikované umiestniť podložky pod prednú nožičku spotrebiča, umiestnite ich pod zadnú nožičku.

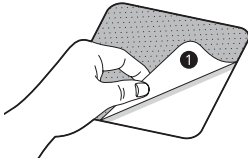

- 4 Spotřebič položte na protišmykové podložky.
  - Nepripevňujte lepiacu stranu ❶ protišmykových podložiek ku nožičke spotrebiča.

#### POZNÁMKA

- Ďalšie protišmykové podložky sú dostupné v servisnom stredisku spoločnosti LG Electronics.

## Pripojenie prívodnej hadice

### Poznámka k pripojeniu

- Tlak vody musí byť od **50 kPa** do **800 kPa** (0,5 - 8,0 kgf/cm<sup>2</sup>). Ak je tlak vody viac ako **800 kPa**, musí sa nainštalovať dekompresné zariadenie.
- Prívodnú hadicu neťahajte ku všetkým ventilom nadmieru.
- Stav hadice pravidelne kontrolujte a v prípade potreby ju vymeňte.

## Kontrola gumeného tesnenia na prívodnej hadici

S prírodnými hadicami sa dodávajú dve gumené tesnenia ❶. Slúžia na zabránenie úniku vody. Skontrolujte, či je pripojenie k prívodom vody dostatočne tesné.

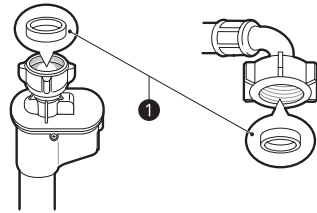
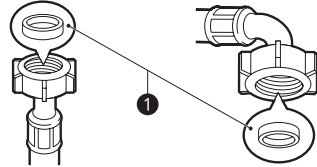

## Pripojenie hadice k prívodu vody

### Pripojenie hadice skrutkovacieho typu k prívodu vody so závitom

Priskrutkujte pripojovací prvok hadice k prívodu vody, ktorý má závit 3/4".

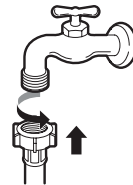

## POZNÁMKA

- Pred pripojením prívodnej hadice k prívodu vody pustíte vodu, aby sa z vodovodného potrubia vypláchli cudzie predmety (nečistoty, piesok, piliny atď.). Nechajte vodu odtecť do vedra a skontrolujte teplotu vody.

### Pripojenie hadice skrutkovacieho typu k prívodu vody bez závitů

- 1 Uvoľnite štyri upevňovacie skrutky.

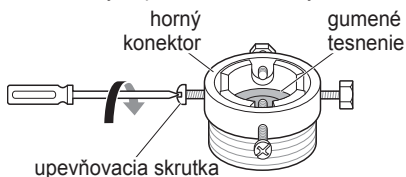

- 2 Ak je prívod vody široký a nezmesť sa do adaptéra, odstráňte redukciu.

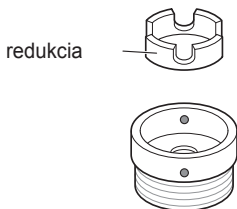

- 3 Nasuňte adaptér na koniec prívodu vody, aby gumené tesnenie vytvorilo vodotesné spojenie. Utiahnite štyri upevňovacie skrutky.

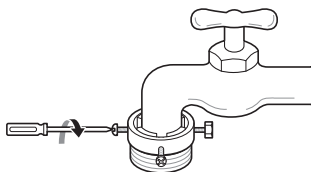

- 4 Prívodnú hadicu zatlačte zvislo nahor, aby gumené tesnenie v hadici úplne priľahlo k prívodu vody, a potom hadicu upevnite zaskrutkovaním v smere pohybu hodinových ručičiek.

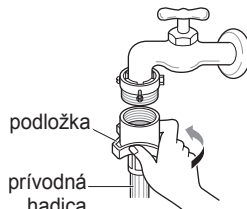

### Pripojenie hadice bez závitů k prívodu vody bez závitů

- 1 Odskrutkujte krúžok adaptéra a uvoľnite štyri upevňovacie skrutky.

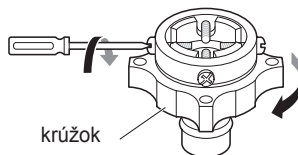

- 2 Ak je prívod vody široký a nezmesť sa do adaptéra, odstráňte redukciu.

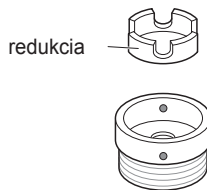

- 3 Nasuňte adaptér na koniec prívodu vody, aby gumené tesnenie vytvorilo vodotesné spojenie. Dotiahnite štyri upevňovacie skrutky a krúžok adaptéra.

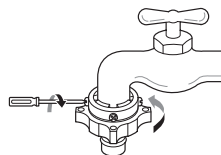

- 4 Zatlačte západku konektora nadol, nasuňte prírodnú hadicu do adaptéra a uvoľnite západku konektora. Skontrolujte, či je adaptér na svojom mieste.

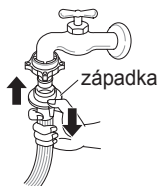

### POZNÁMKA

- Po pripojení prírodnej hadice k prívodu vody spustíte vodu, aby sa z vodovodného potrubia vypláchli cudzie predmety (nečistoty, piesok, piliny atď.). Nechajte vodu odtiecť do vedra a skontrolujte teplotu vody.

### Pripojenie hadice k spotrebiču

Vodné vedenie naskrutkujte na prívod vody na zadnej strane spotrebiča.

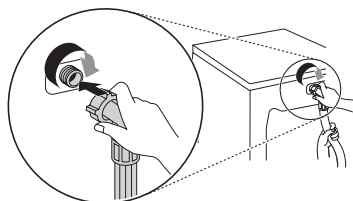

### POZNÁMKA

- Ak po dokončení pripojenia z hadice uniká voda, postup zopakujte. Ako prívod vody používajte najbežnejší typ kohútika prívodu. Ak má kohútik prívodu štvorcový tvar alebo je príliš široký, pred umiestnením do adaptéra vyberte redukciu.
- Uistite sa, že hadica nie je zalomená alebo stlačená.

## Namontovanie odtokovej hadice

### Modely s odtokovým čerpadlom

Odtoková hadica by nemala byť namontovaná viac ako **100 cm** nad zemou. Voda by zo spotrebiča nemusela odtekať alebo by odtekala pomaly.

- Správnym upevnením odtokovej hadice ochránite podlahu pred poškodením spôsobeným únikom vody.

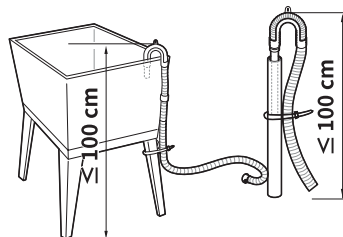
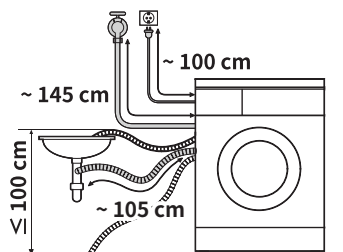

- Ak je odtoková hadica príliš dlhá, nesnažte sa ju zatlačiť do spotrebiča. Spôsobí to vznik nadmerného hluku.
- Ak montujete odtokovú hadicu do umývadla, pevne ju zaistíte lankom.

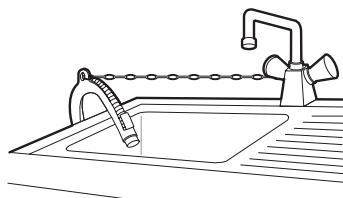



## Prevádzka – prehľad

### Používanie spotrebiča

Pred prvým práním vyberte prací program **Bavlna (Bavlna)** a pridajte polovičnú dávku pracieho prostriedku. Spustíte spotrebič bez bielizne. Týmto sa z bubna odstráni možné usadeniny a voda, ktoré tam mohli zostať počas výroby.

- 1 Roztriedte bielizeň a vložte ju do práčky.
  - Roztriedte bielizeň podľa typu textílie, stupňa znečistenia a farby, pričom berte do úvahy aj objem práčky. Otvorte dverka a vložte bielizeň do spotrebiča.
- 2 Pridajte prací prostriedok alebo zmäkčovací prostriedok.
  - Do zásuvky dávkovača pracieho prostriedku pridajte správne množstvo pracieho prostriedku. V prípade potreby pridajte do príslušných priehradiek zásuvky bielidlo alebo aviváž.
- 3 Spotrebič zapnite.
  - Stlačte tlačidlo **Napájanie** na zapnutie spotrebiča.
- 4 Vyberte požadovaný cyklus.
  - Požadovaný cyklus vyberte opakovaným stláčaním tlačidla cyklov alebo otáčaním voliča cyklov.
  - Teraz vyberte teplotu prania a rýchlosť odstredovania. Zohľadňujte informácie o starostlivosti uvedené na štítku vašich šiat/ vašej bielizne.
- 5 Spustíte cyklus.
  - Stlačením tlačidla **Štart/Pauza** sa cyklus spustí. Krátkym premiešaním bielizne bez vody spotrebič odváži hmotnosť náplne. Ak do **15 minút** nestlačíte tlačidlo **Štart/Pauza** spotrebič sa vypne a všetky nastavenia sa vymažú.

### 6 Koniec cyklu.

- Po dokončení cyklu zaznie melódia. Bielizeň ihneď vyberte z práčky, aby sa veľmi nepokročila. Pri vyberaní náplne zo spotrebiča skontrolujte, či sa v tesnení okolo dverok nezachytili malé kusy bielizne.

## Príprava náplne prania

Na dosiahnutie najlepších výsledkov pri praní bielizeň roztriedte a potom pripravte v súlade so symbolmi na štítkoch bielizne.





### Triedenie náplne prania

- Na dosiahnutie najlepších výsledkov prania vytriedte vaše odevy v súlade so symbolom na štítku s informáciami o starostlivosti a v súlade s typom textílie a teploty prania a perte ich s prispôsobenou rýchlosťou odstredovania.
- Znečistenie (silné, normálne, mierne): Roztriedte oblečenie podľa stupňa znečistenia.
- Farba (biela, svetlá, tmavá): Vytriedte biele textílie od farebných textílií. Nové tmavé a farebné odevy najskôr perte oddelene.
- Vlákna (látky, z ktorých sa oddeľujú vlákna a na ktorých sa zachytávajú vlákna): Látky, z ktorých sa oddeľujú vlákna, a látky, na ktorých sa zachytávajú vlákna, perte samostatne.

## Kontrola štítkov na bielizni

### Symbole na štítkoch starostlivosti o odev

Tieto symboly poskytujú informácie o textilnom zložení odevu a pokyny na pranie.

Symbol	Pranie/typ textílie
	<ul style="list-style-type: none"> <li>• Normálne pranie</li> <li>• Bavlna, zmiešaná textília</li> </ul>
	<ul style="list-style-type: none"> <li>• Easy Care (Syntetika)</li> <li>• Syntetika, zmiešaná textília</li> </ul>
	<ul style="list-style-type: none"> <li>• Špeciálne jemné pranie</li> <li>• Delicates (Jemná bielizeň)</li> </ul>
	<ul style="list-style-type: none"> <li>• Pranie iba ručne</li> <li>• Vlna, hodváb</li> </ul>
	<ul style="list-style-type: none"> <li>• Neprať</li> </ul>

## POZNÁMKA

- Pod symbolmi sú uvedené informácie o type textilie a maximálne povolenej mechanickej záťaži.

## Kontrola bielizne pred naložením

- V rámci jednej dávky skombinujte veľké a malé kusy bielizne. Najprv vložte veľké kusy bielizne.
- Veľké kusy bielizne by nemali tvoriť viac ako polovicu celkovej náplne práčky. Neperte jeden kus bielizne. Môže to spôsobiť nevyváženú náplň práčky. Pridajte jeden alebo dva podobné kusy bielizne.
- Skontrolujte všetky vrecká a vyprázdnite ich. Predmety ako klince, vlasové sponky, zápalky, perá, mince alebo kľúče môžu poškodiť spotrebič aj bielizeň.

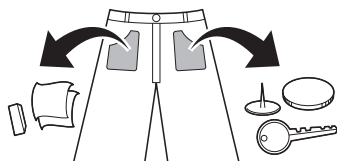

- Jemnú bielizeň (pančuchy, podprsenky s kosticami) perte v sieťke na pranie.
- Zaperte zipsy aj háčiky a zviažte šnúrky, aby sa tieto kusy bielizne nezachytili o ostatné kusy.
- Predperte špinavé miesta a škrvny nanosením malého množstva pracieho prostriedku a vody na škrvny, aby sa ľahšie odstránili.
- Skontrolujte záhyby pružného tesnenia (sivé) a vyberte z neho všetky malé predmety.

## ⚠ UPOZORNENIE

- Skontrolujte, či nedošlo k uviaznutiu bielizne medzi dvierkami a tesnením, v opačnom prípade sa bielizeň môže počas prania poškodiť.

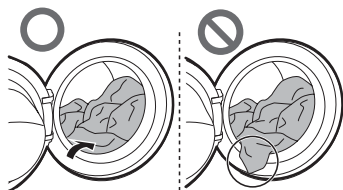

- Vyberte oblečenie alebo iné predmety z pružného tesnenia, aby ste zabránili poškodeniu oblečenia a tesnenia dvierok.

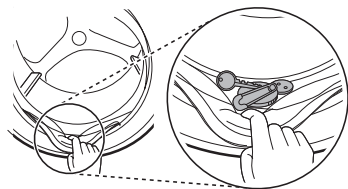

## Pridanie pracieho prostriedku a aviváže

### Dávkovanie pracieho prostriedku



- Prací prostriedok používajte podľa pokynov výrobcu pracieho prostriedku a vyberte ho podľa typu, farby, stupňa znečistenia textilie a teploty vody pri praní.
- Ak sa vytvára príliš veľa mydlín, používajte menšie množstvo pracieho prostriedku.
- Ak použijete príliš veľa pracieho prostriedku, môže sa vytvoriť priveľa mydlín, čo znižuje výsledky prania alebo zvyšuje záťaž motora.
- Ak chcete použiť tekutý prací prostriedok, dodržujte pokyny výrobcu pracieho prostriedku.
- Ak spustíte cyklus ihneď, môžete naliať tekutý prací prostriedok priamo do hlavnej zásuvky na prací prostriedok.
- Tekutý prací prostriedok nepoužívajte, ak chcete použiť funkciu **Odložený start (Odložený štart)** alebo ak ste vybrali funkciu **Předpírka (Predpírka)**, pretože tekutina môže stuhnúť.
- Používanie pracieho prostriedku by sa malo prispôbiť teplote a tvrdosti vody, ako aj veľkosti a stupňu znečistenia dávky. Ak chcete dosiahnuť najlepšie výsledky, zabráňte vzniku nadmerného množstva mydlín.
- Pred výberom pracieho prostriedku a teploty vody si pozrite štítky na oblečení.
- Používajte iba prací prostriedok vhodný pre príslušný typ odevu:
  - Tekutý prací prostriedok je často navrhnutý a určený na špeciálne použitia, napr. na farebné textilie, vlnu, jemnú alebo tmavú bielizeň.
  - Práškový prací prostriedok je vhodný na všetky typy textílií.

- Na dosiahnutie lepších výsledkov pri praní bielych a svetlých odevov používajte práškový prací prostriedok s bielidlom.
- Prací prostriedok sa na začiatku cyklu prania vypláchne zo zásuvky.

### POZNÁMKA

- Nenechajte prací prostriedok stuhnúť. Môže to spôsobiť upchatie, nedostatočný výsledok pláchania alebo neželaný zápach.
- Plná náplň: podľa odporúčaní výrobcu.
- Čiastočná náplň: ¼ bežného množstva
- Minimálna náplň: ½ plnej náplne

### Pridanie pracieho prostriedku

- Prací prostriedok iba pre hlavné pranie ① → 
- Prací prostriedok pre predpierku ② a hlavné pranie ① →  ● 

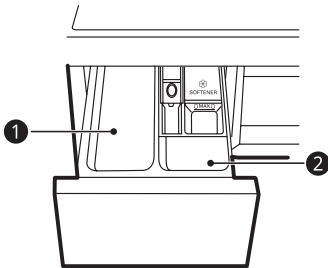

### POZNÁMKA

- Používajte správne množstvo pracieho prostriedku. Príliš veľa pracieho prostriedku, bielidla alebo aviváže môže spôsobiť pretečenie.
- Pri voľbe **Predpirka (Predpierka)**, rozdeľte dávkovanie na ⅓ pre predpierku a ⅔ pre hlavné pranie.

### Pridanie pracieho prostriedku

Pri praní bielizne je takisto dostupný prací prostriedok vo forme tablety.

- 1 Otvorte dverka a vložte tablety pracieho prostriedku do bubna.

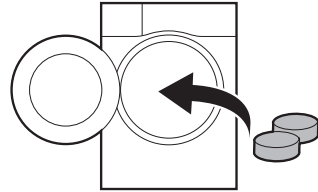

- 2 Vložte bielizeň do bubna a zatvorte dverka.

### POZNÁMKA

- Tablety nekladajte do zásuvky.

### Pridanie aviváže

- Neprekračujte maximálnu úroveň naplnenia. Pri preplnení sa môže aviváž uvoľniť príliš skoro, čo môže spôsobiť škvrny na oblečení. Pomaly zatvorte zásuvku dávkovača.

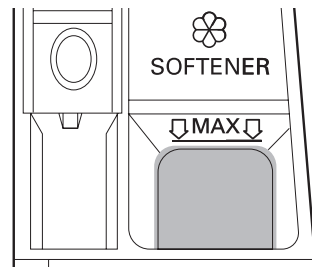

- Aviváž nenechávajte v zásuvke na práci prostriedok dlhšie ako 2 dni (aviváž môže stuhnúť).
- Aviváž sa použije automaticky v poslednom cykle pláchania.
- Zásuvku neotvárajte, keď priteká voda do práčky.
- Nesmú sa používať rozpúšťadlá (napr. benzén atď.).

### **POZNÁMKA**

- Nelejte aviváž priamo na odev, pretože to môže zapríčiniť škvrny na vašich odevoch.

### **Pridanie zmäkčovača vody**

Zmäkčovač vody ako prostriedok proti tvorbe vodného kameňa sa môže použiť na zníženie použitého množstva pracieho prostriedku v oblastiach s vysokou tvrdosťou vody.

- Najskôr pridajte prací prostriedok a potom pridajte zmäkčovač vody. Dávkujte v súlade s množstvom uvedeným na obale.

# Ovládací panel

## Ovládací panel – funkcie

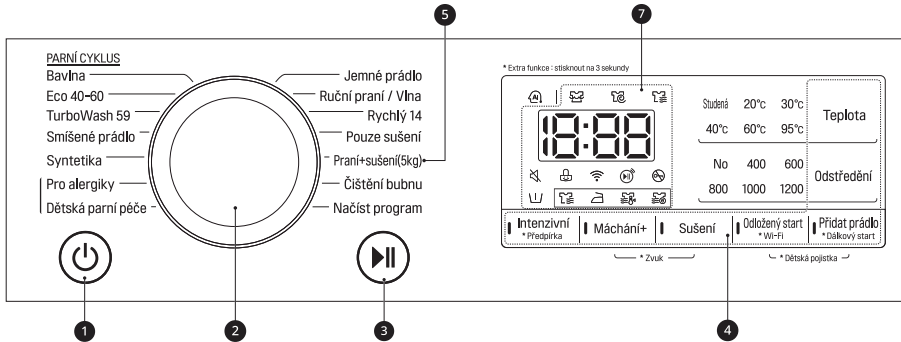

### 1 Tlačidlo Napájanie

- Stlačte tlačidlo **Napájanie** Napájanie na zapnutie alebo vypnutie spotrebiča.

### 2 Volič programov

- Programy sú k dispozícii podľa typu bielizne.
- Pri zvolenom programe sa rozsvieti indikátor.

### 3 Tlačidlo Štart/Pauza

- Tlačidlo **Štart/Pauza** sa používa na spustenie alebo pozastavenie pracieho cyklu.
- Ak potrebujete prací cyklus dočasne zastaviť, stlačte tlačidlo **Štart/Pauza**.

### 4 Ďalšie možnosti a funkcie

- Na dosiahnutie lepšieho pracieho výkonu sú dostupné ďalšie možnosti a funkcie. Je možné prispôsobiť niekoľko možností a funkcií.
- Na použitie ďalších funkcií stlačte a držte stlačené príslušné tlačidlo po dobu 3 sekúnd. Na displeji sa rozsvieti príslušný symbol.
- Na použitie funkcie **Dálkový start (Dial'kový štart)**, pozri časť **INTELIGENTNÉ FUNKCIE**.
- Tu môžete vybrať dodatočné programy a pri vybranej možnosti sa rozsvieti indikátor.
  - 🚰 : Keď svieti táto ikona, je zároveň vypnuté pípanie.
  - 📶 : Keď svieti táto ikona, ovládací panel je uzamknutý s výnimkou tlačidla napájania.
  - 📶 : Tento symbol sa rozsvieti, keď je zariadenie pripojené ku sieti WLAN.





### 5 Praní + sušení (Pranie+Sušenie)( )

- ( ) Udáva sušenie kapacity, ktorá sa mení na modeloch.

### 6 AI DD

- **AI DD** (AI) poskytuje požadované pranie a odstreďovanie.
- (AI) sa aktivuje, keď sú zvolené a spustené programy **Bavlna (Bavlna)**, **Smišené prádlo (Zmiešaná bielizeň)**, **Syntetika (Syntetika)**.

## 7 Displej

- Displej zobrazuje nastavenia, odhadovaný zostávajúci čas, možnosti a stavové hlásenia. Keď sa spotrebič zapne, na displeji sa rozsvietia predvolené nastavenia.
  - : Keď sa vyberie program, zobrazí sa predvolený čas vybratého programu. Predvolený čas je možné zmeniť v súlade s vybratou možnosťou.
  - : Keď svieti tento symbol, dverka nie je možné otvoriť.
  - : Keď sa perie bielizeň, rozsvieti sa tento symbol.
  - : Keď sa odstreďuje bielizeň za účelom odstránenia vody, rozsvieti sa tento symbol.
  - : Keď sa suší bielizeň po dokončení pracieho programu, rozsvieti sa tento symbol.

## Tabuľka programov

### Program prania

Program	Bavlna (Bavlna)	Max. náplň	podľa typu
Opis	Poskytuje lepší výsledok prania kombináciou rôznych pohybov bubna. Použite pre stálofarebnú bielizeň (košele, nočné košele, pyžamá atď.) a bežne znečistenú bavlnenú bielizeň (spodná bielizeň).		
Správna teplota	40 °C (Studená až 95 °C)		
Max. rýchlosť odstreďovania	1200 ot./min.		

Program	Eco 40-60	Max. náplň	podľa typu
Opis	Poskytuje optimálny výsledok prania pre veľké množstvo bielizne s nižšou spotrebou energie. Použite pre stálofarebné odevy (košele, nočné košele, pyžamá atď.) a bežne znečistenú bavlnenú bielizeň (spodná bielizeň).		
Správna teplota	60 °C (Studená až 60 °C)		
Max. rýchlosť odstreďovania	1200 ot./min.		

Program	TurboWash 59	Max. náplň	4 kg
Opis	Celý cyklus sa dokončí za 59 minút. Použitie pre rôzne druhy textílií okrem špeciálnych odevov (hodváb/ jemná bielizeň, športové oblečenie, tmavé oblečenie, vlna, prikrývky/ záclony). Doba cyklu sa bude líšiť v závislosti od podmienok prívodu vody, dávky a typu bielizne.		
Správna teplota	40 °C (Studená až 60 °C)		
Max. rýchlosť odstreďovania	1200 ot./min.		

<b>Program</b>	<b>Smíšené prádlo (Zmiešaná bielizeň)</b>	<b>Max. náplň</b>	4 kg
<b>Opis</b>	Umožňuje pranie rôznych druhov textílií súčasne. Použitie pre rôzne druhy textílií okrem špeciálnych odevov (hodváb/jemná bielizeň, športové oblečenie, tmavé oblečenie, vlna, prikrývky/záclony).		
<b>Správna teplota</b>	40 °C (Studená až 60 °C)		
<b>Max. rýchlosť odstredovania</b>	1200 ot./min.		

<b>Program</b>	<b>Syntetika (Syntetika)</b>	<b>Max. náplň</b>	4 kg
<b>Opis</b>	Vhodný na bežné tričká, ktoré po praní nepotrebujú žehlenie. Použitie pre polyamid, akryl, polyester.		
<b>Správna teplota</b>	40 °C (Studená až 60 °C)		
<b>Max. rýchlosť odstredovania</b>	1200 ot./min.		

<b>Program</b>	<b>Pro alergiky (Pre alergikov)</b>	<b>Max. náplň</b>	4 kg
<b>Opis</b>	Pomáha odstrániť alergény, ako napríklad roztoče, peľ a srseľ. Používa sa pre bavlnu, spodnú bielizeň, oblečky vankúšov, posteľné plachty, detské oblečenie		
<b>Správna teplota</b>	60 °C		
<b>Max. rýchlosť odstredovania</b>	1200 ot./min.		

<b>Program</b>	<b>Dětská parní péče (Detská starostlivosť parným práním)</b>	<b>Max. náplň</b>	4 kg
<b>Opis</b>	Pomáha odstraňovať odolné a bielkovinové škvrny a zabezpečuje lepší výsledok pláchania. Používa sa na mierne znečistené detské oblečenie.		
<b>Správna teplota</b>	60 °C		
<b>Max. rýchlosť odstredovania</b>	1000 ot./min.		

<b>Program</b>	<b>Jemné prádlo (Jemná bielizeň)</b>	<b>Max. náplň</b>	1,5 kg
<b>Opis</b>	Vhodný pre jemné oblečenie, ako spodná bielizeň, blúzky, atď.		
<b>Správna teplota</b>	20 °C (Studená až 40 °C)		
<b>Max. rýchlosť odstredovania</b>	800 ot./min.		

<b>Program</b>	<b>Ruční praní/Vlna (Ručné pranie/Vlna)</b>	<b>Max. náplň</b>	2 kg
<b>Opis</b>	Pre ručne a v práčke prateľné jemné oblečenie, ako prateľná vlna, dámske spodná bielizeň, šaty, atď. (Použite prací prostriedok pre v práčke prateľné vlnené oblečenia). Použitie pre vlnu, hodváb, ručne prateľné oblečenie, jemnú bielizeň, ktorá sa môže ľahko poškodiť.		
<b>Správna teplota</b>	30 °C (Studená až 40 °C)		
<b>Max. rýchlosť odstredovania</b>	800 ot./min.		

<b>Program</b>	<b>Rychlý 14 (Rýchly 14)</b>	<b>Max. náplň</b>	2 kg
<b>Opis</b>	Krátky prací cyklus, ktorý je vhodný na malé množstvo bielizne a mierne znečistené oblečenie.		
<b>Správna teplota</b>	20 °C (20 °C alebo 40 °C)		
<b>Max. rýchlosť odstredovania</b>	1200 ot./min.		

<b>Program</b>	<b>Pouze sušení (Len sušenie)</b>	<b>Max. náplň</b>	podľa typu (Sušiť)
<b>Opis</b>	Na sušenie väčšiny náplní sa používajú automatické programy. U väčšiny sušení dbajte na to, aby boli jednotlivé kusy bielizne z podobného materiálu a podobnej hrúbky.		
<b>Správna teplota</b>	-		
<b>Max. rýchlosť odstredovania</b>	1200 ot./min.		

<b>Program</b>	<b>Praní + sušení (Pranie+Sušenie)</b>	<b>Max. náplň</b>	podľa typu (Sušiť)
<b>Opis</b>	Poskytuje neprerušovaný proces prania a sušenia v rámci rovnakého programu. Používa sa pre malé množstvo bielizne, ktoré je možné vysušiť.		
<b>Správna teplota</b>	40 °C (studená až 95 °C)		
<b>Max. rýchlosť odstredovania</b>	1200 ot./min.		

<b>Program</b>	<b>Čištění bubny (Čistenie bubna)</b>
<b>Opis</b>	Toto je špeciálna funkcia na čistenie vnútra vášho spotrebiča.

<b>Program</b>	<b>Načíst program (Načítať program)</b>	<b>Max. náplň</b>	-
<b>Opis</b>	Program <b>Načíst program (Načítať program)</b> umožňuje načítať nové a špeciálne pracie programy do vašej práčky pomocou inteligentného telefónu. Predvolený program je zapnutý <b>Máchání (Pláchanie) + Odstředění (Odstredovanie)</b> .		
<b>Správna teplota</b>	-		
<b>Max. rýchlosť odstredovania</b>	-		

## POZNÁMKA

- Nastavte správnu teplotu prania a rýchlosť odstredovania pre požadované programy.
- Pri praní vždy zohľadňujte informácie o starostlivosti uvedené na štítku vašich šiat/vašej bielizne.
- Skutočná maximálna rýchlosť odstredovania sa môže líšiť a to v závislosti od modelu, programu a podmienok naloženia.



## Program sušenia

<b>Program</b>	<b>Normální (Normálny režim)</b> 
<b>Opis</b>	Skracuje dobu sušenia a spotrebu energie počas suchého cyklu pre bavlnu. Používa sa pre bavlnu alebo ľanové tkaniny, ako sú bavnené uteráky, trička.
<b>Max. náplň</b>	podľa typu

<b>Program</b>	<b>Žehlení (Žehlenie)</b> 
<b>Opis</b>	Vhodné na žehlenie s cieľom ľahko vysušiť odevy vo vlhkom stave. Používa sa pre bavlnené alebo ľanové tkaniny, ktoré sú pripravené na žehlenie na konci programu.
<b>Max. náplň</b>	podľa typu

<b>Program</b>	<b>Chladný vzduch (Chladným vzduchom)</b> 
<b>Opis</b>	Vhodné na sušenie pri nízkych teplotách na zaistenie čo najmenšieho poškodenia oblečenia. Používa sa pre textilie, syntetické tkaniny, ktoré sa ľahko udržiavajú.
<b>Max. náplň</b>	3,5 kg

<b>Program</b>	<b>Normální Eko (Normálny Eko)</b> 
<b>Opis</b>	Vhodné pre program energeticky úsporného sušenia. Používa sa pre bavlnu alebo ľanové tkaniny, ako sú bavnené uteráky, trička.
<b>Max. náplň</b>	podľa typu

<b>Program</b>	<b>Časované sušení 30 min. (Časované sušenie 30 min.)</b>	<b>Časované sušení 60 min. (Časované sušenie 60 min.)</b>	<b>Časované sušení 120 min. (Časované sušenie 120 min.)</b>
<b>Opis</b>	Čas sušenia môžete nastaviť podľa maximálnej dávky.		
<b>Max. náplň</b>	1 kg	2 kg	4 kg

Volič programu nastavte na „Pranie: **Eco 40-60** ,60 °C, 1200 ot./min.“ a „Sušenie: **Normálny Eko** ()“ na skúšku v súlade s EN50229.

### POZNÁMKA

- Vyberte maximálnu rýchlosť odstreďovania programu prania, aby sa bielizeň vysušila.
- Ak množstvo bielizne, ktorá sa má oprat' a vysušiť v jednom programe, neprekračuje maximálnu povolenú hmotnosť pre program sušenia, odporúčame uskutočniť pranie a sušenie neprerušene za sebou.
- Výsledky testu závisia od tlaku vody, tvrdosti vody, teploty privádzanej vody, teploty miestnosti, typu a množstva bielizne, typu a množstva pracieho prostriedku a kolísania v hlavnom elektrickom prívode a vybraných dodatočných možností.
- Odporúča sa použitie neutrálneho pracieho prostriedku.
- Skutočná teplota vody pri praní sa môže odlišovať od teploty vody pracích programov uvedených v tabuľke.

## Ďalšie možnosti

Program	Sušení (Sušenie)	Intenzivní (Intenzívny)	Přidat prádlo (Pridať bielizeň)	Předpírka (Predpierka)	Máchání+ (Pláchanie+)	Odložený start (Odložený štart)
Bavlna (Bavlna)	●	●	●	●	●	●
Eco 40-60	●		●	●	●	●
TurboWash 59	●		●	●	●	●
Smišené prádlo (Zmiešaná bielizeň)	●	●	●	●	●	●
Syntetika(Syntetika)	●	●	●	●	●	●
Pro alergiky (Pre alergikov)	●	●	●		●	●
Dětská parní péče (Detská starostlivosť parným praním)	●	●	●		●	●
Jemné prádlo (Jemná bielizeň)		●	●		●	●
Ruční praní/Vlna (Ručné pranie/ Vlna)		●	●		●	●
Rychlý 14 (Rýchly 14)	●		●		●	●
Pouze sušení (Len sušenie)	●*		●			●
Praní + sušení (Pranie+Sušenie)	●*	●	●	●	●	●
Čištění bubnu (Čistenie bubna)						

\* Táto možnosť sa automaticky pridá do programu a nie je možné zrušiť jej výber.

## Ďalšie možnosti a funkcie

\* Táto funkcia je dostupná len na niektorých modeloch.

Ďalšie možnosti a funkcie môžete použiť na prispôsobenie programov.

### Intenzívni (Intenzívny)

Môžete vybrať túto možnosť na pranie normálne a veľmi znečistenej bielizne.

- 1 Stlačte tlačidlo **Napájanie**.
- 2 Vyberte program prania.
- 3 Stlačte tlačidlo **Intenzívni (Intenzívny)**.
- 4 Stlačte tlačidlo **Štart/Pauza**.

### Máchání (Pláchanie)



Túto možnosť použite na voľbu počtu pláchaní stlačením tlačidla **Máchání+ (Pláchanie+)**. Táto možnosť sa odporúča pre ľudí s alergiou na pracie prostriedky.

#### Máchání+ (Pláchanie+)

Túto možnosť použite na jedno prídanie pláchania.

### Sušenie (Sušenie)

Na sušenie väčšiny typov bielizne môžete použiť automatické programy. Elektronické snímače merajú teplotu výparov, na základe čoho sa primerane zvyšuje alebo znižuje teplota sušenia, skraca sa reakčný čas a ovládanie teploty je presnejšie.

- Práčku nepreťažujte preplnením bubna. Jednotlivé položky sa musia v bubne voľne otáčať.
- Ak chcete otvoriť dverka a vybrať bielizeň pred dokončením programu, nezabudnite stlačiť tlačidlo **Štart/Pauza**.
- Stlačením tlačidla **Sušení (Sušenie)** môžete zvoliť: **Normální (Normálny režim)-Časované sušení (Časované sušenie) (30-60-120)-Žehlení (Žehlenie)-Chladný vzduch (Chladným vzduchom)-Normální Eko (Normálny Eko)**.
- Program sušenia môže trvať až 7 hodín.
- Čas sušenia slúži ako pomôcka na manuálne nastavenie práčky na sušenie.
- Po dokončení sušenia sa zobrazí symbol „d““. Symbol „d““ znamená menšiu mieru pokrčenia. Program sušenia je už hotový. Stlačte ľubovoľné tlačidlo a vyjmiete oblečenie. Ak nestlačíte tlačidlo **Štart/Pauza**, program sa ukončí približne po 4 hodinách.
- kohútika studenej vody musí zostať počas cyklov sušenia.
- Výber automatického procesu z prania na sušenie je v prípade tejto práčky jednoduchý.
- U väčšiny sušení dbajte na to, aby boli jednotlivé kusy bielizne z podobného materiálu a podobnej hrúbky.

## Vlnená bielizeň

Vlnenú bielizeň nesušte v sušičke. Oblečenie natiahnite do pôvodného tvaru a vysušte ho rozprestreté.

## Tkané a pletené textílie

Niektoré tkané a pletené textílie sa môžu do určitej miery zraziť v závislosti od kvality materiálu.

Tieto textílie po sušení okamžite rozprestrite.

## Syntetické a nekrčivé textílie

Práčku neprepínajte.

Oblečenie z nekrčivých textílií vyberte hneď, ako sa práčka zastaví, aby sa nepokrčilo.

## Detské oblečenie a nočná bielizeň

Vždy si prečítajte a dodržujte pokyny výrobcu.

## Guma a plast

V práčke nesušte žiadne oblečenie, ktoré obsahuje gumu alebo plast alebo je z týchto materiálov vyrobené, napríklad:

- Zástery, podbradníky, návleky na stoličky,
- Záclony a obrusy,
- Kúpeľňové rohožky.

## Sklolamináty

V práčke nesušte položky zo sklenených vlákien. Sklené čiastočky, ktoré zostanú v práčke, sa môžu zachytiť na oblečení a spôsobiť podráždenie pokožky.

## POZNÁMKA

- Keď vypnete cyklus sušenia práčky, motor ventilátora sušenia môže byť v činnosti kvôli vlastnej ochrane ďalších 60 sekúnd.
- Pri vyberaní oblečenia z práčky buďte opatrní, pretože oblečenie aj samotná práčka môžu byť horúce.
- Odhadovaná doba sušenia pri automatickom cykle sa líši od skutočného času sušenia. Druhu tkaniny, veľkosti zaťaženia a suchosť vybraný ovplyvniť dobu schnutia.
- Ak vyberiete možnosť Len sušenie, odstreďovanie sa spustí automaticky, aby sa šetrila energia.

## Odložený start (Odložený štart)

Túto funkciu použijete na automatické spustenie a ukončenie činnosti spotrebiča po uplynutí určeného časového intervalu.

- 1 Stlačte tlačidlo **Napájanie**.
- 2 Vyberte program prania.
- 3 Stlačte tlačidlo **Odložený start (Odložený štart)** na nastavenie požadovaného času.
- 4 Stlačte tlačidlo **Štart/Pauza**.

## POZNÁMKA

- Čas oneskorenia je čas do konca programu, nie čas spustenia programu. Skutočná doba prevádzky sa môže líšiť v závislosti od teploty vody, náplne práčky a ďalších faktorov.
- Na zrušenie tejto funkcie je potrebné stlačiť tlačidlo **Napájanie**.
- Pri tejto voľbe nepoužívajte tekutý prací prostriedok.

## Wi-Fi

Keď je vytvorené spojenie s WLAN, na ovládacom paneli sa rozsvieti symbol **Wi-Fi**.

## Přidat prádlo (Pridať bielizeň)

Túto možnosť použite na pridanie alebo odstránenie bielizne potom, čo sa spustil prací program.

- 1 Po rozsvietení LED signalizácie stlačte tlačidlo **Přidat prádlo (Pridať bielizeň)**.
- 2 Otvorte dvierka potom, ako sa samé odomknú.
- 3 Pridajte alebo vyberte bielizeň.
- 4 Zatvorte dvere a stlačte tlačidlo **Štart/Pauza**.

## Předpírka (Predpierka)

Túto možnosť použite na pranie značne znečistenej bielizne.

- 1 Stlačte tlačidlo **Napájanie**.
- 2 Vyberte program prania.
- 3 Stlačte tlačidlo **Předpírka (Predpierka)** na 3 sekundy.
- 4 Stlačte tlačidlo **Štart/Pauza**.

## Dětská pojistka (Detská poisťka)

Prostredníctvom tejto funkcie môžete vypnúť ovládacie prvky. Pomocou tejto funkcie zabránite tomu, aby mohli deti zmeniť cyklus alebo ovládať spotrebič.

### POZNÁMKA

- Keď je nastavená táto funkcia, všetky tlačidlá sú zablokované okrem tlačidla **Napájanie**.
- Keď sú ovládacie prvky uzamknuté, na displeji sa počas prania striedavo zobrazujú  a zostávajúci čas, ak je detská poisťka zapnutá.
- Vypnutím napájania sa táto funkcia nezruší. Funkciu musíte vypnúť, aby boli aktívne všetky ostatné funkcie.

### Uzamknutie ovládacieho panela

- 1 Zapnite napájanie.
- 2 Stlačte a na 3 sekundy podržte tlačidlá **Odložený start (Odložený štart)** a **Přidat prádlo (Pridať bielizeň)**.
  - Ozve sa zvuková signalizácia a na displeji sa zobrazí .

### Odomknutie ovládacieho panela

- 1 Zapnite napájanie.
- 2 Ak chcete deaktivovať túto funkciu, naraz stlačte na 3 sekundy tlačidlá **Odložený start (Odložený štart)** a **Přidat prádlo (Pridať bielizeň)**.

## Teplota

Túto možnosť môžete použiť na výber teploty prania a pláchania v kombinácii s vybraným programom. Stlačte toto tlačidlo, kým sa nerozsvieti požadované nastavenie. Pre všetky pláchania sa používa studená voda z vodovodu.

- Vyberte vhodnú teplotu vody pre typ bielizne, ktorú periete. Najlepšie výsledky dosiahnete, keď budete dodržiavať informácie na štítkoch na textíle.

## Odstředění (Odstred'ovanie)

Túto možnosť použite na zmenu sily odstred'ovania. Opakovaným stláčaním tlačidla **Odstředění (Odstred'ovanie)** zmeňte úroveň rýchlosti otáčok.

- 1 Stlačte tlačidlo **Napájanie**.
- 2 Vyberte program prania.
- 3 Stláčaním tlačidla **Odstředění (Odstred'ovanie)** vyberte rýchlosť odstred'ovania.
- 4 Stlačte tlačidlo **Štart/Pauza**.

### POZNÁMKA

- Ak vyberiete možnosť **Ne (Nie)**, bubon sa bude krátko točiť, aby sa rýchlo odstredila voda.

## Zvuk (Zapnutie/vypnutie pípania)



Táto funkcia sa vykonáva iba vtedy, keď je zariadenie v prevádzke.

- Ak chcete nastaviť túto funkciu, naraz stlačte na 3 sekundy tlačidlá **Máchání+ (Pláchanie+)** a **Sušení (Sušenie)**.

### POZNÁMKA

- Keď už je raz táto funkcia nastavená, uchová sa aj po vypnutí napájania.
- Ak chcete zvukovú signalizáciu vypnúť, jednoducho proces zopakujte.

## Používanie aplikácie LG ThinQ

### Pred používaním aplikácie LG ThinQ

- 1 Skontrolujte vzdialenosť medzi spotrebičom a bezdrôtovým smerovačom (sieť WLAN).
  - Ak je vzdialenosť medzi spotrebičom a bezdrôtovým smerovačom príliš veľká, sila signálu je slabá. V tomto prípade môže registrácia trvať dlho alebo inštalácia zlyhá.
- 2 Vypnite **Mobilné dáta** na svojom smartfóne.

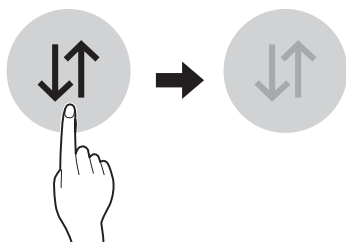

- 3 Pripojte váš smartfón k bezdrôtovému smerovaču.

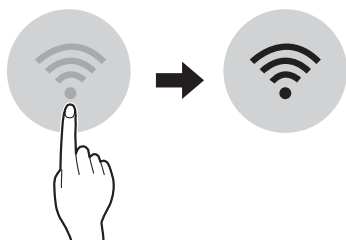

### POZNÁMKA

- Pre overenie pripojenia k sieti WLAN skontrolujte, či na ovládacom paneli svieti ikonka **Wi-Fi** .
- Tento spotrebič podporuje len 2,4 GHz sieť **Wi-Fi**. Ak chcete skontrolovať sieťovú frekvenciu, obráťte sa na poskytovateľa internetových služieb alebo na príručku k bezdrôtovému smerovaču.
- **LG ThinQ** nenesie zodpovednosť za akékoľvek problémy s pripojením k sieti alebo za akékoľvek chyby, poruchy alebo chyby spôsobené pripojením k sieti.
- Ak má zariadenie problémy s pripojením k sieti **Wi-Fi**, možno je príliš ďaleko od routera. Ak chcete zosilniť signál siete **Wi-Fi**, kúpte si predlžovač dosahu **Wi-Fi** signálu.
- Spojenie so sieťou **Wi-Fi** sa nemusí nadviazať alebo môže byť prerušované kvôli sieťovému okoliu v domácnosti.
- Pripojenie k sieti môže byť chybné kvôli poskytovateľovi internetových služieb.
- Spomaľovať službu bezdrôtovej siete môže aj prostredie bezdrôtových sietí v okolí.
- Spotrebič nemožno registrovať kvôli problémom s bezdrôtovým prenosom signálu. Odpojte spotrebič, aspoň minútu počkajte a skúste znova.
- Ak je aktivovaný firewall na bezdrôtovom smerovači, vypnite ho alebo do neho pridajte výnimku.
- Názov bezdrôtovej siete (SSID) by mal byť kombináciou anglických písmen a čísiel. (Nepoužívajte špeciálne znaky)
- Používateľské rozhranie smartfónu (UI) sa môže líšiť v závislosti od mobilného operačného systému (OS) a výrobcu.
- Ak je bezpečnostný protokol smerovača nastavený na **WEP**, nastavenie siete sa vám nemusí podať. Zmeňte bezpečnostný protokol na iný (odporúčame **WPA2**) a znovu zaregistrujte produkt.

## Inštalácia aplikácie LG ThinQ

V obchode Google Play alebo Apple App v smartfóne si vyhľadajte aplikáciu **LG ThinQ**. Aplikáciu si prevezmite a nainštalujte podľa pokynov.

## Funkcia Wi-Fi

So zariadením komunikujte pomocou smartfónu, použitím príslušných funkcií.

### Cyklus práčky (Dálkový start (Dial'kový štart), Načíst program (Načítať program))

Nastavte alebo stiahnite preferovaný program. Budete ho môcť spustiť aj na diaľku.

### Sprievodca Čištění bubnu (Čistenie bubna)

Táto funkcia ukazuje, koľko cyklov zostáva do spustenia cyklu **Čištění bubnu (Čistenie bubna)**.

### Sledovanie spotreby energie

Skontrolujte spotrebu energie nedávno použitých programov a priemernú mesačnú spotrebu energie.

### Smart Diagnosis

Táto funkcia poskytuje užitočné informácie na diagnostikovanie a riešenie problémov s práčkou na základe informácií o jej používaní.

### Nastavenia

K dispozícii sú rôzne funkcie.

### Odosielanie upozornení

Táto funkcia slúži na odosielanie stavových upozornení tak, že používateľ môže rozpoznať stav spotrebiča. Upozornenia sa spúšťajú dokonca aj keď je aplikácia **LG ThinQ** vypnutá.

## POZNÁMKA

- Ak zmeníte váš bezdrôtový smerovač, poskytovateľa internetových služieb alebo heslo z aplikácie **LG ThinQ**, zmažte registrovaný spotrebič a tento zaregistrujte znovu.
- Aplikácia môže byť kvôli vylepšeniu spotrebiča menená aj bez oznámenia používateľovi.
- Vlastnosti spotrebiča sa môžu u rôznych modelov líšiť.

## Používanie spotrebiča na diaľku

### Dálkový start (Dial'kový štart)

Spotrebič môžete pomocou smartfónu ovládať na diaľku. Zároveň môžete skontrolovať priebeh programu, aby ste vedeli, koľko zostáva do jeho skončenia.

### Použitie tejto funkcie

- 1 Stlačte tlačidlo **Napájanie**.
- 2 Bielizeň vložte do bubna.
- 3 Stlačte a podržte tlačidlo **Dálkový start (Dial'kový štart)** po dobu 3 sekúnd na aktiváciu tejto funkcie.
- 4 Spustite cyklus z aplikácie **LG ThinQ** na vašom smartfóne.

## POZNÁMKA

- Keď je táto funkcia už raz aktivovaná, môžete spúšťať cyklus z aplikácie **LG ThinQ** na vašom smartfóne. Ak sa cyklus nespustil, zariadenie bude čakať na spustenie cyklu kým nie je na diaľku pomocou aplikácie vypnuté, alebo je táto funkcia deaktivovaná.
- Keď je táto funkcia zapnutá, dvierka sa automaticky uzamknú.

### Deaktivácia tejto funkcie

Keď je táto funkcia aktivovaná, stlačte a po dobu 3 sekúnd držte stlačené tlačidlo **Dálkový start (Dial'kový štart)** na deaktiváciu tejto funkcie. Túto funkcie je možné vypnúť, aby sa spotrebič mohol používať manuálne.



## Načíst program (Načítat' program)

Môžete načítať nový a špeciálny cyklus, ktorý nie je zahrnutý do základnej ponuky cyklov v danom spotrebiči.

Do spotrebičov, ktoré sú úspešne zaregistrované, je možné načítať rôzne špeciálne cykly špecifické pre daný spotrebič.

V spotrebiči nemôže byť uložený viac ako jeden cyklus naraz.

Po skončení sťahovanie cyklu do spotrebiča, je tento uložený až kým sa nestiahne nový cyklus.

## Spotreba v pohotovostnom režime

Spotreba v pohotovostnom režime	0,5 W
Spotreba energie v úspornom režime	2,0 W
Časové obdobie, po ktorom sa prostredníctvom funkcie riadenia výkonu alebo podobnej funkcie zariadenie automaticky prepne do režimu pohotovosti a/alebo vypnutého stavu a/alebo stavu pohotovosti pri zapojení v sieti	20 min.



## Informácie o softvéri typu Open Source

Ak chcete získať zdrojový kód, ktorý sa poskytuje na základe licencie GPL, LGPL, MPL a ďalších licencií typu Open Source (s otvoreným zdrojovým kódom) a ktorý je obsiahnutý v tomto produkte, navštívte webovú lokalitu <http://opensource.lge.com>.

Okrem zdrojového kódu si taktiež môžete prevziať všetky uvedené licenčné podmienky, upozornenia týkajúce sa zrieknutia záruky a autorských práv.

Spoločnosť LG Electronics vám tiež poskytne kód otvoreného zdroja na disku CD-ROM za poplatok, ktorý bude pokrývať náklady na takúto distribúciu (ako sú náklady na médiá, doručenie a manipuláciu), a to na základe e-mailovej žiadosti odoslanej na [opensource@lge.com](mailto:opensource@lge.com). Táto ponuka platí tri roky od posledného odoslania tohto produktu. Táto ponuka platí pre každého, komu bola táto informácia doručená.

## Smart Diagnosis

Táto funkcia je k dispozícii iba na modeloch s logom  alebo .

Pomocou tejto funkcie môžete diagnostikovať a vyriešiť problémy s vaším spotrebičom.

## POZNÁMKA

- Z dôvodov, ktoré sa nedajú pripísať nedbanlivosti spoločnosti LGE, služba nemusí fungovať z dôvodu vonkajších faktorov, ako je napríklad, ale nie výhradne, nedostupnosť Wi-Fi, odpojenie Wi-Fi, zásady miestneho obchodu s aplikáciami alebo nedostupnosť aplikácie.
- Funkcia môže byť zmenená bez predchádzajúceho upozornenia a môže mať inú podobu v závislosti na tom, kde sa nachádzate.

## Použitie LG ThinQ k diagnostike problémov



Ak sa v spotrebiči vybavenom Wi-Fi vyskytne problém, môže pomocou aplikácie **LG ThinQ** preniesť údaje potrebné k riešeniu problému do smartfónu.

- Spustíte aplikáciu **LG ThinQ** a v ponuke vyberte funkciu **Smart Diagnosis**. Postupujte podľa pokynov uvedených v aplikácii **LG ThinQ**.

## Použitie zvukovej diagnostiky k diagnostike problémov

Ak chcete použiť zvukovú diagnostiku, postupujte podľa pokynov uvedených nižšie.

- Spustíte aplikáciu **LG ThinQ** a v ponuke vyberte funkciu **Smart Diagnosis**. Postupujte podľa pokynov pre zvukovú diagnostiku uvedených v aplikácii **LG ThinQ**.

- 1 Stlačte tlačidlo **Napájanie** na zapnutie spotrebiča.
  - Nestláčajte žiadne iné tlačidlá.
- 2 Umiestnite náustok vášho smartfónu v blízkosti loga  alebo .

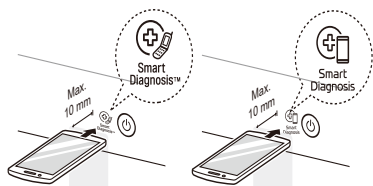

- 3 Po dobu 3 sekúnd alebo dlhšie stlačte a podržte tlačidlo **Teplota** a zároveň držte náustok smartfónu pri logu, kým sa prenos dát neskončí.
  - Smartfón držte na mieste, až kým sa nedokončí prenos dát. Zobrazí sa zostávajúci čas prenosu dát.
- 4 Po dokončení prenosu údajov sa v aplikácii zobrazí diagnostika.

### POZNÁMKA

- Ak chcete dosiahnuť najlepšie výsledky, nehybte smartfónom, kým prebieha prenos tónov.

## **!** VAROVANIE

- Pred čistením spotrebič odpojte z elektrickej zásuvky, aby ste predišli riziku zasiahnutia elektrickým prúdom. Ak nebudete rešpektovať toto varovanie, môže dôjsť k závažnému zraneniu, požiaru, zásahu elektrickým prúdom alebo usmrteniu.
- Na čistenie spotrebiča nikdy nepoužívajte agresívne chemikálie, abrazívne čistiace prostriedky ani rozpúšťadlá. Môžu poškodiť povrch.

## Čistenie po každom praní

### Starostlivosť po dokončení prania

- Po ukončení cyklu utrite dvierka a vnútro tesnenia dvierok, aby nezostali vlhké.
- Dvierka nechajte mierne otvorené, aby sa vysušilo vnútro bubna.
- Povrch spotrebiča utrite suchou handričkou, aby ste odstránili všetku vlhkosť.

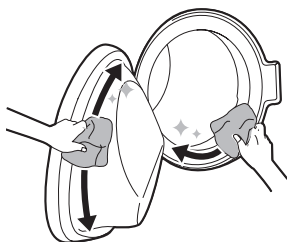

## **!** VAROVANIE

- Nechajte dvierka otvorené, aby sa vysušilo vnútro bubna, ale len vtedy, ak je to bezpečné a deti sú pod dozorom.

## Čistenie vonkajšieho povrchu

Správna starostlivosť o váš spotrebič môže predĺžiť jeho životnosť.

### Vonkajší povrch

Ihneď utrite akúkoľvek rozliatu tekutinu. Utrite ho vlhkou handričkou.

### Dvierka

Dvierka utrite zvonku aj zvnútra vlhkou handričkou a potom ich utrite dosucha mäkkou handričkou.

## **!** VAROVANIE

- Nepokúšajte sa oddeľovať žiadne panely ani rozoberať spotrebič. Na ovládanie spotrebiča pomocou ovládacieho panela nepoužívajte ostré predmety.

## Čistenie vnútorného priestoru

- Uterákom alebo mäkkou handričkou utrite povrch okolo dvierok práčky a sklo dvierok.
- Bielizeň vyberte zo spotrebiča ihneď po dokončení cyklu. Ak necháte vlhkú bielizeň v spotrebiči, môže sa pokrčiť, zafarbiť alebo zatuchnúť.

## Pravidelné čistenie spotrebiča

### Čištění bubnu (Čistenie bubna)

Túto funkciu použijete na čistenie vnútra spotrebiča.

Pri tomto programe sa používa väčšie množstvo vody a vyššia rýchlosť odstreďovania. Vykonajte túto funkciu raz mesačne (alebo častejšie v prípade potreby) na odstránenie nahromadeného pracieho prostriedku a iných usadenín.

- 1 Vyberte všetko oblečenie alebo položky zo spotrebiča a zatvorte dvierka.
- 2 Otvorte zásuvku dávkovača a pridajte prostriedok – prášok proti tvorbe vodného kameňa do priehradky na hlavné pranie.
  - Tablety vložte do bubna.
- 3 Pomaly zatvorte zásuvku dávkovača.

- 4 Zapnite napájanie spotrebiča a potom vyberte **Čištění bubnu (Čistenie bubna)**.
  - tL sa zobrazí na displeji.
- 5 Stlačením tlačidla **Štart/Pauza** spustíte spotrebič.
- 6 Po skončení programu nechajte dverka otvorené, aby dverka, flexibilné tesnenie aj sklo dveriek mohli vyschnúť.

## ! UPOZORNENIE

- Nechajte dverka otvorené, aby sa vysušilo vnútro bubna, ale len vtedy, ak je to bezpečné a deti sú pod dozorom.

## Čistenie filtra prívodnej hadice

Filter prívodnej hadice zbiera vodný kameň alebo akékoľvek malé objekty, ktoré sa môžu nachádzať vo vode pritekajúcej do spotrebiča.

Pravidelne čistite vstupný filter vody.

## POZNÁMKA

- Ak budete dlhší čas preč (napr. na dovolenke), vypnite prívod vody, najmä ak nie je v blízkosti spotrebiča odtok vody (otvor).
- Hlásenie tE sa zobrazí na ovládacom paneli, keď voda neprieká do zásuvky na prací prostriedok.
- Ak je voda veľmi tvrdá alebo obsahuje stopy vodného kameňa, filter na strane prívodu vody sa môže upchať.

- 1 Zatvorte prívod vody a odskrutkujte prívodnú hadicu.

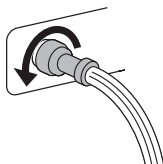

- 2 Filter vyčistíte použitím stredne tvrdej (medium) zubnej kefy.

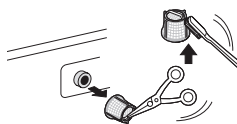

## Čistenie filtra odtokového čerpadla

Vo filteri odtokového čerpadla sa zachytávajú vlákna a malé predmety, ktoré boli omylom vložené do spotrebiča spolu s bielizňou. Pravidelne kontrolujte, či je filter čistý, aby spotrebič fungoval bez problémov.

Pred čistením filtra odtokového čerpadla počkajte, kým voda vychladne. Otvorte dverka v prípade núdze alebo vykonajte núdzovú evakuáciu.

- 1 Odpojte spotrebič.
- 2 Otvorte kryt a vytiahnite hadičku.

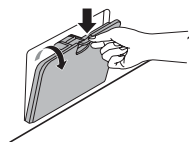

- 3 Odskrutkujte zátku odtokovej hadičky 1, a potom nechajte odtečť vodu. Pomaly odskrutkujte filter odtokového čerpadla 2 na odtok vody a odstráňte malé objekty.

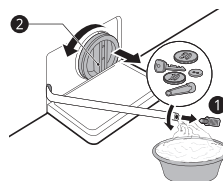

**4** Po vyčistení filtra odtokového čerpadla vyberte filter odtokového čerpadla a vložte zátku odtokovej hadičky.

**5** Zatvorte kryt.

## **!** UPOZORNENIE

- Pri vypúšťaní vody buďte opatrní, pretože môže byť horúca.
- Raz mesačne spustíte program Čistenie bubna (v prípade potreby častejšie), aby sa odstránili zvyšky pracieho prostriedku a iné usadeniny.

## Čistenie zásuvky dávkovača

Prací prostriedok a aviváž sa môžu usadzovať v zásuvke dávkovača. Raz alebo dvakrát mesačne vytiahnite zásuvku, vyberte vložky a skontrolujte prítomnosť usadenín.

- 1** Zásuvku dávkovača pracieho prostriedku vyberiete tak, že ju ťaháte rovným ťahom k sebe, až kým sa zastaví.
  - Odoberte zásuvku, zatiaľ čo tlačíte na tlačidlo uvoľnenia.

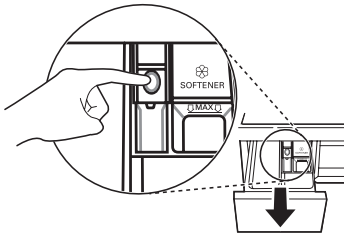

**2** Vyberte nánosy a usadeniny pracieho prostriedku a zmäkčovacieho prostriedku.

- Na odstránenie nánosov a usadenín pracieho prostriedku a zmäkčovacieho prostriedku umyte zásuvku a súčasti zásuvky teplou vodou. Na čistenie zásuvky dávkovača používajte iba vodu. Potom vysušte zásuvku a jej súčasti mäkkou handričkou alebo utierkou.

**3** Ak chcete vyčistiť otvor na zásuvku, použite handričku alebo malú nekovovú kefku.

- Odstráňte všetky usadeniny z hornej aj dolnej časti otvoru.

**4** Mäkkou handričkou alebo uterákom osušte otvor.

**5** Opätovne nainštalujte súčasti zásuvky do správnych priehradiek a zásuvku zasuňte.

Prevádzka spotrebiča môže viesť k chybám a poruchám. Nasledujúce tabuľky obsahujú možné príčiny a poznámky na vyriešenie chybového hlásenia alebo poruchy.

## Skôr ako zavoláte servis

Väčšinu problémov môžete vyriešiť sami, čím si ušetríte čas a peniaze, pretože nemusíte telefonovať do servisného strediska spoločnosti LG Electronics. Nasledujúca tabuľka by vám mala pomôcť pri riešení problémov.

## Chybové hlásenia

Spotrebič je vybavený systémom automatického monitorovania chýb na zistenie a diagnostiku problémov v ranom štádiu. Ak spotrebič nepracuje správne alebo nepracuje vôbec, skôr, ako zavoláte servisné stredisko spoločnosti LG Electronics, postupujte podľa informácií uvedených v nasledujúcej časti.

Prejavy problému	Možné príčiny a riešenie
IE CHYBA PRÍVODU	<b>Na danom mieste nie je dostatočný prívod vody. Voda nepriteká do spotrebiča alebo priteká pomaly.</b> <ul style="list-style-type: none"> <li>Skúste použiť iný prívod v domácnosti.</li> </ul>
	<b>Kohútik prívodu vody nie je úplne otvorený. Voda nepriteká do spotrebiča alebo priteká pomaly.</b> <ul style="list-style-type: none"> <li>Kohútik otvorte úplne.</li> </ul>
	<b>Prívodná hadica alebo hadice sú zalomené.</b> <ul style="list-style-type: none"> <li>Vyrovnajzte hadicu alebo opätovne nainštalujte prívodnú hadicu</li> </ul>
	<b>Filter prívodných hadíc je upchatý.</b> <ul style="list-style-type: none"> <li>Skontrolujte a vyčistite filter prívodnej hadice.</li> </ul>
OE CHYBA ODTOKU VODY	<b>Odtoková hadica je zalomená alebo upchatá. Voda zo spotrebiča neodteká alebo odteká pomaly.</b> <ul style="list-style-type: none"> <li>Vyčistite a vyrovnajzte odtokovú hadicu.</li> </ul>
	<b>Odtokový filter je upchatý.</b> <ul style="list-style-type: none"> <li>Skontrolujte a vyčistite odtokový filter.</li> </ul>
UE CHYBA NEROVNOVÁHY	<b>Spotrebič je vybavený systémom, ktorý zistí a skoriguje nerovnováhu v spotrebiči.</b> <ul style="list-style-type: none"> <li>Na konci cyklu môže byť bielizeň príliš vlhká, opätovne usporiadajte naloženie, aby bolo možné vykonať správne odstreďovanie. Zatvorte dvierka a stlačte tlačidlo <b>Štart/Pauza</b>. Môže trvať pár minút, kým spotrebič začne odstreďovanie. Dvierka musia byť uzamknuté, aby bolo možné doceliť odstreďovanie.</li> </ul>
	<b>Príliš málo náplne. Systém môže zastaviť odstreďovanie alebo dokonca celkom prerušiť cyklus odstreďovania, ak sú naložené individuálne ťažké položky (napr. kúpeľňová predložka, kúpací plášť, atď.).</b> <ul style="list-style-type: none"> <li>Pridajte 1 alebo 2 podobné položky, aby sa náplň práčky vyvážila. Zatvorte dvere a stlačte tlačidlo <b>Štart/Pauza</b>. Môže trvať pár minút, kým zariadenie začne odstreďovanie. Dvere musia byť predtým, ako je možné doceliť odstreďovanie, uzamknuté.</li> </ul>

Prejavy problému	Možné príčiny a riešenie
dE dE1 dE2 dE4 <b>CHYBA DVIEROK</b>	<b>Porucha snímača dvierok.</b> <ul style="list-style-type: none"> <li>Obráťte sa na servisné stredisko spoločnosti LG Electronics. Telefónne číslo vášho miestneho servisného strediska spoločnosti LG Electronics je uvedené na záručnej karte.</li> </ul>
EE <b>CHYBA OVLÁDANIA</b>	<b>Toto je chyba ovládania.</b> <ul style="list-style-type: none"> <li>Vytiahnite zástrčku zo siete a zavolajte servis.</li> </ul>
LE <b>CHYBA ZABLOKOVANÝ MOTOR</b>	<b>Motor je preťažený</b> <ul style="list-style-type: none"> <li>Počkajte 30 minút, kým motor spotrebiča nevychladne a potom reštartujte cyklus.</li> </ul>
FE <b>CHYBA PRETEČENIE</b>	<b>Nadmerné množstvo vody z dôvodu chybného vodovodného ventilu.</b> <ul style="list-style-type: none"> <li>Zatvorte prívod vody.</li> <li>Vytiahnite zástrčku zo siete.</li> <li>Zavolajte servis.</li> </ul>
PE <b>CHYBA SENZORA TLAKU</b>	<b>Chyba senzora úrovne vody.</b> <ul style="list-style-type: none"> <li>Zatvorte prívod vody.</li> <li>Vytiahnite zástrčku zo siete.</li> <li>Zavolajte servis.</li> </ul>
uS <b>CHYBA SENZORA VIBRÁCIÍ</b>	<b>Poruchy senzora vibrácií</b> <ul style="list-style-type: none"> <li>Zavolajte servis.</li> </ul>
FF <b>CHYBA – ZAMRZNUTIE</b>	<b>Nie je napájacia/odtoková hadica alebo odtokové čerpadlo zamrznuté?</b> <ul style="list-style-type: none"> <li>Privedte teplú vodu do bubna na rozmrazenie odtokovej hadice a odtokového čerpadla. Prívodnú hadicu prikryte vlhkou a teplou handričkou.</li> </ul>
RE <b>ÚNIK VODY</b>	<b>Voda uniká.</b> <ul style="list-style-type: none"> <li>Zavolajte servis.</li> </ul>
PF <b>VÝPADOK PRÚDU</b>	<b>Na zariadení došlo k výpadku prúdu.</b> <ul style="list-style-type: none"> <li>Reštartujte cyklus</li> </ul>
dHE <b>CHYBA SUŠENIA</b>	<b>Bielizeň sa nesuší.</b> <ul style="list-style-type: none"> <li>Zavolajte servis.</li> </ul>

## Možné hluky



Prejavy problému	Možné príčiny a riešenie
Hrkanie alebo rachot	<b>V bubne sa môžu nachádzať cudzie predmety, napríklad kľúče, mince alebo zatváracie špendlíky.</b> <ul style="list-style-type: none"> <li>Zastavte spotrebič, skontrolujte, či sa v bubne nenachádzajú cudzie objekty. Ak hluk pretrváva aj po opätovnom spustení spotrebiča, zavolajte servis.</li> </ul>
Dunivý zvuk	<b>Dunivý zvuk môže spôsobovať ťažká náplň práčky. Tento zvuk je zvyčajne bežný.</b> <ul style="list-style-type: none"> <li>Ak zvuk pretrváva, spotrebič je pravdepodobne nevyvážený. Zastavte práčku a znova rozložte náplň v práčke.</li> </ul>

Prejavy problému	Možné príčiny a riešenie
Dunivý zvuk	<p><b>Náplň práčky je pravdepodobne nevyrovnaná.</b></p> <ul style="list-style-type: none"> <li>• Pozastavte cyklus a po odblokovaní dverí opätovne rozložte náplň.</li> </ul>
Vibračný hluk	<p><b>Obalové materiály neboli odstránené.</b></p> <ul style="list-style-type: none"> <li>• Odstráňte obalové materiály.</li> </ul>
	<p><b>Je možné, že náplň je v bubne nerovnomerne rozložená.</b></p> <ul style="list-style-type: none"> <li>• Pozastavte cyklus a po odblokovaní dverí opätovne rozložte náplň.</li> </ul>
	<p><b>Nie všetky vyrovnávacie nožičky sa pevne a rovno dotýkajú podlahy.</b></p> <ul style="list-style-type: none"> <li>• Pozri <b>Vyrovnanie spotrebiča</b> na nastavenie vyrovnanie spotrebiča.</li> </ul>
	<p><b>Podlaha nie je dostatočne stabilná, tuhá a pevná.</b></p> <ul style="list-style-type: none"> <li>• Skontrolujte, či je podlaha pevná a či sa neohýba. Pozri <b>Požiadavky na miesto inštalácie</b> na výber správneho miesta.</li> </ul>

## Prevádzka

Prejavy problému	Možné príčiny a riešenie
Uniká voda	<p><b>Domové odtokové potrubie je upchaté.</b></p> <ul style="list-style-type: none"> <li>• Odstráňte upchatie odtokového potrubia. Ak je to potrebné, obráťte sa na inštalátora.</li> </ul>
	<p><b>Únik vody je spôsobený nesprávnou inštaláciou odtokovej hadice alebo upchatou odtokovou hadicou.</b></p> <ul style="list-style-type: none"> <li>• Vyčistite a vyrovnejte odtokovú hadicu. Pravidelne kontrolujte a čistite odtokový filter.</li> </ul>
Spotrebič nie je v prevádzke.	<p><b>Ovládací panel sa vypol z dôvodu nečinnosti.</b></p> <ul style="list-style-type: none"> <li>• Ide o bežný jav. Stlačte tlačidlo <b>Napájanie</b> na zapnutie spotrebiča.</li> </ul>
	<p><b>Zariadenie je odpojené.</b></p> <ul style="list-style-type: none"> <li>• Uistite sa, že kábel je bezpečne zasunutý do funkčnej elektrickej zásuvky.</li> </ul>
	<p><b>Zásobovanie vodou je vypnuté.</b></p> <ul style="list-style-type: none"> <li>• Úplne otvorte prívod vody.</li> </ul>
	<p><b>Ovládače nie sú správne nastavené.</b></p> <ul style="list-style-type: none"> <li>• Uistite sa, že cyklus je správne nastavený. Zatvorte dvierka a stlačte tlačidlo <b>Štart/Pauza</b>.</li> </ul>
	<p><b>Dvierka sú otvorené.</b></p> <ul style="list-style-type: none"> <li>• Zatvorte dvierka a uistite sa, že žiadna prekážka nebráni úplnému zatvoreniu dvierok.</li> </ul>
	<p><b>Istič/poistka je aktivovaný/spálená.</b></p> <ul style="list-style-type: none"> <li>• Skontrolujte domové/bytové ističe/poistky. Vymeňte poistky alebo resetujte istič. Spotrebič by mal byť pripojený k vyhradenému vedľajšiemu okruhu. Po obnovení napájania bude spotrebič pokračovať v cykle, v ktorom sa zastavil.</li> </ul>



Prejavy problému	Možné príčiny a riešenie
Spotrebič nie je v prevádzke.	<p><b>Je potrebné resetovať ovládače.</b></p> <ul style="list-style-type: none"> <li>• Stlačte tlačidlo <b>Napájanie</b>, potom opätovne vyberte požadovaný program a stlačte tlačidlo <b>Štart/Pauza</b>.</li> </ul>
	<p><b>Štart/Pauza sa nestlačilo po nastavení cyklu.</b></p> <ul style="list-style-type: none"> <li>• Stlačte tlačidlo <b>Napájanie</b>, potom opätovne vyberte požadovaný program a stlačte tlačidlo <b>Štart/Pauza</b>. Spotrebič sa vypne, ak sa tlačidlo <b>Štart/Pauza</b> nestlačilo v priebehu 15 minút.</li> </ul>
	<p><b>Extrémne nízky tlak vody.</b></p> <ul style="list-style-type: none"> <li>• Skontrolujte iný kohútik v domácnosti a uistite sa, že tlak vody v domácnosti je dostatočný.</li> </ul>
	<p><b>Spotrebič zohrieva vodu alebo vytvára paru.</b></p> <ul style="list-style-type: none"> <li>• Môže sa stať, že bubon dočasne zastaví počas určitých cyklov, zatiaľ čo sa voda bezpečne zohrieva na nastavenú teplotu.</li> </ul>
Tlačidlá nefungujú správne.	<p><b>Keď spotrebič začne pracovať, dvierka sa z bezpečnostných dôvodov nedajú otvoriť.</b></p> <ul style="list-style-type: none"> <li>• Skontrolujte, či svieti ikona . Keď <b>Zámek dveří (Zámok dverí)</b> zhasne, môžete dvierka bezpečne otvoriť.</li> </ul>
Dvierka sa nedajú otvoriť.	<p><b>Keď spotrebič začne pracovať, dvierka sa z bezpečnostných dôvodov nedajú otvoriť.</b></p> <ul style="list-style-type: none"> <li>• Skontrolujte, či svieti ikona . Keď ikona  zhasne, môžete dvierka bezpečne otvoriť.</li> </ul>
Spotrebič sa neplní správne.	<p><b>Filter je upchatý.</b></p> <ul style="list-style-type: none"> <li>• Uistite sa, že prírodné filtre na plniacich ventiloch nie sú upchaté.</li> </ul>
	<p><b>Prírodné hadice môžu byť prehnuté.</b></p> <ul style="list-style-type: none"> <li>• Skontrolujte, či prírodné hadice nie sú prehnuté alebo upchaté.</li> </ul>
	<p><b>Nedostatočné zásobovanie vodou.</b></p> <ul style="list-style-type: none"> <li>• Uistite sa, že kohútiky pre teplú a studenú vodu sú úplne otvorené.</li> </ul>
	<p><b>Prírodné hadice teplej a studenej vody sú prevrátené.</b></p> <ul style="list-style-type: none"> <li>• Skontrolujte prírodné pripojenia.</li> </ul>
Zo spotrebiča neodteká voda.	<p><b>Zalomená odtoková hadica.</b></p> <ul style="list-style-type: none"> <li>• Zabezpečte, aby odtoková hadica nebola zalomená.</li> </ul>
	<p><b>Odtok umiestnený vyššie ako 1,2 m nad podlahou.</b></p> <ul style="list-style-type: none"> <li>• Zabezpečte, aby odtoková hadica nebola umiestnená vyššie ako 1,2 m nad spodkom zariadenia.</li> </ul>
Prací prostriedok sa dávkuje nekompletné alebo sa nedávkuje vôbec.	<p><b>Používa sa príliš veľa pracieho prostriedku.</b></p> <ul style="list-style-type: none"> <li>• Riadte sa pokynmi výrobcu pracieho prostriedku.</li> </ul>
Doba cyklu je dlhšia ako zvyčajne.	<p><b>Príliš málo náplne.</b></p> <ul style="list-style-type: none"> <li>• Prídajte viacej položiek, aby zariadenie mohlo vyvážiť náplne.</li> </ul>

Prejavy problému	Možné príčiny a riešenie
Doba cyklu je dlhšia ako zvyčajne.	<b>Ťažké položky sa pomiešajú s ľahkými položkami.</b> <ul style="list-style-type: none"> <li>Vždy sa snažte prať položky s podobnou hmotnosťou, aby zariadenie mohlo rovnomerne rozložiť hmotnosť náplne pre odstreďovanie.</li> </ul>
	<b>Náplň nie je vyvážená.</b> <ul style="list-style-type: none"> <li>Ručne rozložte náplň, ak sa položky zamotali.</li> </ul>
Trvanie je oneskorené	<b>Zistilo sa nevyváženie alebo je zapnutý program na odstraňovanie mydlín.</b> <ul style="list-style-type: none"> <li>Ide o bežný jav. Zostávajúci čas zobrazený na displeji je iba odhadované trvanie. Skutočný čas môže byť iný.</li> </ul>

## Sušenie

Prejavy problému	Možné príčiny a riešenie
Problém so sušením	<b>Skontrolujte prívod vody.</b> <ul style="list-style-type: none"> <li>Práčku neprepíňajte. Skontrolujte, či práčka správne vypúšťa vodu, aby sa z náplne odstránilo správne množstvo vody. Keď je množstvo bielizne príliš malé na správny pohyb v bubne, pridajte pár uterákov.</li> <li>Zatvorte prívod vody.</li> </ul>
Výkon sušenia je nízky alebo nedostatočný.	<b>Nie je správne nainštalovaný prívod vody. Voda sa počas sušenia používa na samočistenie filtra bubna od žmolkov a prachu.</b> <ul style="list-style-type: none"> <li>Uistite sa, že je otvorený prívod vody.</li> </ul>
	<b>Voda dostatočne neodteká.</b> <ul style="list-style-type: none"> <li>Uistite sa, že odtokový filter nie je upchatý.</li> </ul>
	<b>Spotrebič je preplnený.</b> <ul style="list-style-type: none"> <li>Skontrolujte veľkosť praciej dávky pre zvolený cyklus. Ak je to potrebné, nastavte čas cyklu sušenia.</li> </ul>
	<b>Rýchlosť odstreďovania je nízka.</b> <ul style="list-style-type: none"> <li>Vyberte najvyššiu možnú rýchlosť odstreďovania pre zvolený program.</li> </ul>
Sušenie trvá príliš dlho.	<b>Okolité teplota je nízka.</b> <ul style="list-style-type: none"> <li>Uistite sa, že teplota je v povolenom rozsahu.</li> </ul>
Zo zadnej strany spotrebiča vychádza teplý vzduch.	<b>Tento spotrebič vytvára teplý vzduch na sušenie bielizne.</b> <ul style="list-style-type: none"> <li>Teplý vzduch suší bielizeň a vychádza zo zadnej strany spotrebiča.</li> </ul>

## Výkon

Prejavy problému	Možné príčiny a riešenie
<b>Nedostatočné odstraňovanie škvŕn</b>	<p><b>Škvŕny z predošlého prania.</b></p> <ul style="list-style-type: none"> <li>Na položkách, ktoré sa predtým už prali sa môžu nachádzať škvŕny. Môže sa stať, že tieto škvŕny sa ťažko odstraňujú a vznikne potreba ručného prania alebo ošetrenia bielizne vopred, aby bolo možné škvŕnu odstrániť.</li> </ul>
<b>Tvorba škvŕn</b>	<p><b>Bielidlo alebo aviváž sú dávkované príliš skoro.</b></p> <ul style="list-style-type: none"> <li>Dávkovací priečinok je preplnený. Spôsobí to rýchle dávkovanie bielidla alebo aviváže. Vždy zmerajte množstvo bielidla alebo aviváže, aby ste predišli preplneniu.</li> <li>Pomaly zatvorte zásuvku dávkovača.</li> </ul> <p><b>Bielidlo alebo zmäkčovač bolo pridané priamo do náplne prania v bubne.</b></p> <ul style="list-style-type: none"> <li>Na zaručenie správneho dávkovania do bielizne v správnom čase cyklu vždy používajte dávkovač.</li> </ul> <p><b>Šaty neboli správne vytriedené.</b></p> <ul style="list-style-type: none"> <li>Odevy tmavej farby vždy perte oddelene od odevov svetlej farby a bielej farby, aby ste zabránili strate a zmene farby.</li> <li>Veľmi znečistené položky nikdy neperte spolu s mierne znečistenými položkami.</li> </ul>
<b>Pokrčenie</b>	<p><b>Spotrebič nie je vykladaný správne.</b></p> <ul style="list-style-type: none"> <li>Vždy vykladajte položky zo spotrebiča ihneď po ukončení cyklu.</li> </ul> <p><b>Spotrebič je preplnený.</b></p> <ul style="list-style-type: none"> <li>Spotrebič môže byť plne naložený, no veci by nemali byť tesne napratané do bubna. Dvierka spotrebiča by sa mali dať jednoducho zatvoriť.</li> </ul> <p><b>Prívodné hadice teplej a studenej vody sú prevrátené.</b></p> <ul style="list-style-type: none"> <li>Pláchanie teplou vodou môže spôsobiť pokrčenie odevov. Skontrolujte pripojenia prívodných hadíc.</li> </ul>
<b>Zápach plesne alebo hrdze v spotrebiči</b>	<p><b>Vnútro bubna nie je riadne čistené.</b></p> <ul style="list-style-type: none"> <li>Pravidelne púšťajte funkciu <b>Čistenie bubnu (Čistenie bubna)</b>.</li> </ul> <p><b>Odtoková hadica nie je správne nainštalovaná, čo zapríčiňuje sifónový efekt (voda vteká späť do práčky).</b></p> <ul style="list-style-type: none"> <li>Pri inštalácii odtokovej hadice sa uistite, že nie je zalomená alebo zablokovaná.</li> </ul> <p><b>Zásuvka dávkovača pracieho prostriedku nie je pravidelne čistená.</b></p> <ul style="list-style-type: none"> <li>Čistite zásuvku dávkovača pracieho prostriedku, obzvlášť vrch a spodok otvoru zásuvky.</li> </ul> <p><b>Zápach môže byť zapríčinený nesprávnou inštaláciou odtokovej hadice, čo zapríčiňuje sifónový efekt (voda vteká späť do práčky).</b></p> <ul style="list-style-type: none"> <li>Pri inštalácii odtokovej hadice sa uistite, že nie je zalomená alebo zablokovaná.</li> </ul> <p><b>Ak pravidelne nečistíte zásuvku dávkovača pracieho prostriedku, môže to zapríčiniť zápach z plesní alebo zo zvyškov iných látok.</b></p> <ul style="list-style-type: none"> <li>Čistite zásuvku dávkovača pracieho prostriedku, obzvlášť vrch a spodok otvoru zásuvky.</li> </ul>

## Wi-Fi

Prejavy problému	Možné príčiny a riešenie
<b>Váš domáci spotrebič a smartfón nie sú pripojené k sieti Wi-Fi.</b>	<b>Heslo pre Wi-Fi pripojenie, na ktoré sa pokúšate pripojiť, je nesprávne.</b> <ul style="list-style-type: none"> <li>Nájdite Wi-Fi sieť, ku ktorej je pripojený váš smartfón a odstráňte ju, potom svoj spotrebič zaregistrujte na <b>LG ThinQ</b>.</li> </ul>
	<b>Mobilné dáta vášho smartfónu sú zapnuté.</b> <ul style="list-style-type: none"> <li>Vypnite Mobilné dáta na vašom smartfóne a zaregistrujte spotrebič pomocou Wi-Fi siete.</li> </ul>
	<b>Názov bezdrôtovej siete (SSID) je nastavený nesprávne.</b> <ul style="list-style-type: none"> <li>Názov bezdrôtovej siete (SSID) by mal byť kombináciou anglických písmen a čísiel. (Nepoužívajte špeciálne znaky).</li> </ul>
	<b>Frekvencia smerovača nie je 2,4 GHz.</b> <ul style="list-style-type: none"> <li>Sú podporované smerovače len s frekvenciou 2,4 GHz. Nastavte bezdrôtový smerovač na 2,4 GHz a pripojte k nemu spotrebič. Ak chcete skontrolovať frekvenciu smerovača, obráťte sa na svojho poskytovateľa internetových služieb alebo výrobcu smerovača.</li> </ul>
	<b>Vzdialenosť medzi spotrebičom a smerovačom je príliš veľká.</b> <ul style="list-style-type: none"> <li>Ak je vzdialenosť medzi spotrebičom a bezdrôtovým smerovačom príliš veľká, signál môže byť slabý a pripojenie nemusí byť správne nakonfigurované. Presuňte smerovač tak, aby sa nachádzal bližšie pri spotrebiči.</li> </ul>

## Produktový štítok

### Smernica komisie (EÚ) č. 96/60/ES

Názov dodávateľa alebo obchodná značka	LG	
Model dodávateľa		F2DV5S8S0 F2DV5S8S1
Trieda energetickej účinnosti <sup>*1</sup>		A
Spotreba energie pri praní, odstreďovaní a sušení <sup>*2</sup>	kWh/cykľus	5,78
Spotreba energie len pri praní a odstreďovaní <sup>*3</sup>	kWh/cykľus	1,25
Trieda pracieho výkonu <sup>*4</sup>		A
Účinnosť extrakcie vody <sup>*5</sup>		B
Voda zostávajúca po odstreďovaní (ako podiel suchej hmotnosti prania)	%	53
Max. rýchlosť odstreďovania <sup>*6</sup>	ot./min.	1175
Menovitý výkon		
Pracia kapacita <sup>*7</sup>	kg	8,5
Kapacita sušenia <sup>*8</sup>	kg	5
Spotreba vody na pranie, odstreďovanie a sušenie <sup>*9</sup>	litrov/cykľus	125
Spotreba vody len na pranie a odstreďovanie <sup>*10</sup>	litrov/cykľus	33
Doba prania a sušenia <sup>*11</sup>	min.	686
Odhadovaná ročná spotreba energie a vody pre domácnosť so štyrmi osobami, vždy s použitím sušičky (200 cyklov) <sup>*12</sup>	kWh/rok	1156
	litrov/rok	25000
Odhadovaná ročná spotreba energie a vody pre domácnosť so štyrmi osobami, nikdy s použitím sušičky (200 cyklov) <sup>*12</sup>	kWh/rok	250
	litrov/rok	6600
Hluk počas fázy prania, odstreďovania a sušenia pri štandardnom cykle prania bavlny na 60° C a cykle sušenia „Sušenie bavlny“.	Pranie dB(A)	53
	Odstreďovanie dB(A)	70
	Sušenie dB(A)	53

\*1: Stupnica energetickej účinnosti je od A (najúčinnnejšie) do G (najmenej účinné).

\*2: Pre pranie, odstreďovanie a sušenie v kWh za celý prevádzkový cyklus.

\*3: Len pre pranie a odstreďovanie, v kWh za cyklus prania.

\*4: Stupnica triedy účinnosti prania je od A (najvyššia) do G (najnižšia).

- \*5: Voda zostávajúca po odstredovaní po štandardnom 60 °C cykle prania bavlny (ako podiel suchej hmotnosti prania)
- \*6: Získané pri štandardnom 60 °C cykle prania bavlny
- \*7: Spotrebiča pre štandardný prací cyklus pri 60 °C.
- \*8: Spotrebiča pre štandardný cyklus sušenia „Sušenie bavlny“.
- \*9: V litroch pri použití štandardného cyklu prania bavlny pri 60° C a cyklu sušenia „Sušenie bavlny“
- \*10: V litroch, pri použití štandardného cyklu prania (a odstredovania) bavlny pri 60° C
- \*11: Čas programu pre celý prevádzkový cyklus (pranie bavlny pri 60 °C a sušenie „Sušenie bavlny“)
- \*12: Spotreba energie a vody sa rovná spotrebe pri 200 cykloch

## Poznámky

