

Upute za rad OLED TV

Br. modela.

TX-55LZ1000E

TX-65LZ1000E

Hrvatski

Slovenčina

Slovenščina



(slika: TX-65LZ1000E)



**Za detaljnije upute pogledajte [ePOMOĆ]
(integrirane upute za uporabu).**

- Kako rabiti [ePOMOĆ] ➔ (str. 27)

Zahvaljujemo na kupovini ovog proizvoda Panasonic.

Prije uključivanja uređaja pažljivo pročitajte ove upute i sačuvajte ih da biste ih i ubuduće mogli koristiti.

Prije uporabe pažljivo pročitajte "Mjere opreza" u ovom priručniku.

Slike prikazane u priručniku služe samo u ilustrativne svrhe.

Pogledajte Sveeuropski jamstveni list ako se za pomoć želite obratiti vašem lokalnom Panasonic trgovcu.



TQB4GA0178

Sadržaj

Obavezno pročitajte

Važna obavijest	4
Mjere opreza	6
Oprema i dodaci	11
Postavljanje televizora	12
Postavljanje nosača za montiranje na zid	14
Povezivanje	15
Upoznavanje s kontrolama	22
Automatsko prvo podešavanje	26
Gledanje televizora	27
Način uporabe opcije ePOMOĆ	27
Najčešća pitanja	28
Održavanje	29
Specifikacije	30

Dolby Atmos

HDMI Advance™
Covered by patents at patentlist.accessadvance.com

AMD
FreeSync
Premium

Nazivi HDMI, HDMI High-Definition Multimedia Interface, kao i HDMI logotip su zaštitni znaci ili registrirani zaštitni znaci HDMI Licensing Administrator, Inc.

Dolby, Dolby Vision, Dolby Vision IQ, Dolby Atmos, Dolby Audio i simbol duplo-D zaštitni su znaci društva Dolby Laboratories Licensing Corporation.

Proizvedeno pod licencom Dolby Laboratories.

Povjerljiva neobjavljena djela.

Autorsko pravo © 1992-2021 Dolby Laboratories.

Sva prava pridržana.

WPA3™, WPA2™, WPA™ ir Wi-Fi Alliance® preču zimes.

Slovna oznaka Bluetooth® i logotipi registrirani su zaštitni znakovi u vlasništvu tvrtke Bluetooth SIG, Inc., a tvrtka Panasonic Holdings Corporation te znakove koristi uz licencu.

DVB i DVB logotipi zaštitni su znakovi DVB Project-a.

x.v.Colour™ zaštićeni je znak.

DiSEqC™ je zaštitni znak tvrtke EUTELSAT.

Google je zaštitni znak tvrtke Google LLC.

YouTube i YouTube logotip zaštitni su znakovi tvrtke Google LLC.

Amazon, Prime Video, Alexa i svi povezani logotipi zaštitni su znakovi tvrtke Amazon.com, Inc. ili njenih podružnica.

© Disney

Ovaj je proizvod sukladan sa sljedećom tehničkom specifikacijom konzorcija UHD Alliance: UHDA Specified Reference Mode (Referentni način prikaza u skladu s UHDA specifikacijama), verzija 1.0. Logotip FILMMAKER MODE™ zaštitni je znak konzorcija UHD Alliance, Inc. u Sjedinjenim Državama i drugim zemljama.

© 2020 Advanced Micro Devices, Inc. Sva prava pridržana. AMD i FreeSync te njihove kombinacije zaštitni su znaci društva Advanced Micro Devices, Inc.

- Za prikaz informacija o trgovačkim znakovima pogledajte [ePOMOĆ] (Pretraživanje prema namjeni > Prvo pročitatite > Prije uporabe > Licenca).

U ovom se priručniku rabi ilustracija za TX-65LZ1000E, osim ako je navedeno drugačije. Prikazane se ilustracije mogu razlikovati ovisno o modelu.

Važna obavijest

Nemojte prikazivati nijedan nepomični dio slike dulje vrijeme

U takvim slučajevima nepomični dio slike ostaje zatamnjen na zaslonu (zadržavanje slike). To se ne smatra kvarom i nije obuhvaćeno jamstvom.

- Uobičajeni nepomični dijelovi slike:
 - nepomične slike koje se kontinuirano prikazuju u istom području (broj kanala, logotip kanala, drugi logotipovi ili naslovna slika i sl.)
 - fotografije ili filmovi u omjeru 4:3 ili 16:9 i sl.
 - videoigre
- Kako bi se izbjeglo zadržavanje slike, može se aktivirati čuvar zaslona (logotip OLED koji se kreće) ili će se poruka na zaslonu ukloniti nakon nekoliko minuta ako nema poslanih signala ili aktivnosti.
- Postavite [Upr. značajkom Logo Luminance] na [Maksimalno] kako biste izbjegli zadržavanje slike. [ePOMOĆ] (Pretraživanje prema namjeni > Gledanje > Za najbolju sliku > Postavke zaslona)
- Kako bi se izbjeglo zadržavanje slike, zaslon se može zatamniti kad se prikazuje nepokretna slika. To nije neispravnost. Svjetlina zaslona vraća se na prethodnu razinu kad se prikazuje aktivna slika.
- Isključite televizor putem daljinskog upravljača kako biste proveli održavanje ploče. Tijekom provođenja održavanja ploče LED svijetli narančasto. (str. 25) Održavanje se aktivira prema potrebi.
- Postavite omjer na [4:3 Puni format] za sliku 4:3. Za podrobnosti pogledajte [ePOMOĆ] (Pretraživanje prema namjeni > Gledanje > Za najbolju sliku > Izgled).
- Za više informacija
➔ **“Održavanje ploče” (str. 25)**



Obavijest o DVB funkcijama / emitiranju podataka / IPTV funkcijama

- Ovaj televizor treba udovoljiti standardima ((od ožujka 2022.)) DVB-T / T2 (MPEG2, MPEG4-AVC(H.264) i MPEG HEVC(H.265)) digitalnih zemaljskih usluga, DVB-C (MPEG2, MPEG4-AVC(H.264) i MPEG HEVC(H.265)) digitalnih kabljskih usluga i DVB-S (MPEG2, MPEG4-AVC(H.264) i MPEG HEVC(H.265)) digitalnih satelitskih usluga.
Posavjetujte se s lokalnim prodavačem o dostupnosti DVB-T / T2 ili DVB-S usluga na vašem području.
Posavjetujte se s vašim davateljem usluga kabljske televizije o dostupnosti DVB-C usluga s ovim televizorom.
- Ovaj televizor možda neće ispravno raditi sa signalima koji ne zadovoljavaju standarde za DVB-T / T2, DVB-C ili DVB-S.
- Neke funkcije možda neće biti dostupne, ovisno o državi, području, emitiranom signalu, davatelju usluge, satelitu i mrežnom okruženju.
- S ovim televizorom svi CI moduli neće ispravno raditi. Posavjetujte se s vašim davateljem usluge o dostupnom CI modulu.
- Ovaj televizor možda neće ispravno raditi s CI modulom koji nije odobrio davatelj usluge.
- Možda ćete morati platiti dodatne naknade, ovisno o davatelju usluge.
- Sukladnost s budućim uslugama nije zajamčena.

Pružatelji usluga pružaju internetske aplikacije, funkciju glasovne kontrole i mogu ih izmijeniti, prekinuti ili obustaviti u bilo kojem trenutku.

Panasonic ne preuzima nikakvu odgovornost i ne jamči dostupnost ili kontinuitet usluga.

Panasonic ne jamči rad ni funkcioniranje perifernih uređaja drugih proizvođača i mi poričemo svaku odgovornost ili štetu proizašlu iz rada i/ili funkcioniranja iz uporabe takvih perifernih uređaja drugih proizvođača.

Oštećenja

- Osim slučajeva u kojima odgovornost priznaju lokalni propisi, Panasonic ne prihvaća odgovornost za kvarove uzrokovane zlouporabom ili uporabom proizvoda, kao i za druge probleme ili štete nastale uporabom ovog proizvoda.
- Panasonic ne prihvaća odgovornost za gubitak, itd. podataka uzrokovanih elementarnim nepogodama.
- Vanjski uređaji koje je kupac zasebno pripremio nisu pokriveni jamstvom. Briga o podacima pohranjenim u takvim uređajima odgovornost je kupca. Panasonic ne prihvaća odgovornost za zlouporabu tih podataka.

Rukovanje podacima o kupcima

Određeni podaci o kupcima, kao što su IP adresa mrežnog sučelja ovog uređaja (ovog televizora) prikupit će se čim povežete Panasonicov pametni televizor (ovaj televizor) ili neki drugi uređaj s internetom (dio pravilnika o zaštiti privatnosti). To činimo da bismo zaštitili svoje kupce i integritet svoje usluge, kao i prava i imovinu tvrtke Panasonic. Ako želite saznati više o obradi vaših podataka u ovom kontekstu, pogledajte cijeli tekst našeg pravilnika o zaštiti privatnosti koji je dostupan na [ePOMOĆ] (Pretraživanje prema namjeni > Mreža > Mrežne postavke > Uvjeti usluge i postavke).

Prilikom korištenja funkcije povezivanja s internetom na ovom televizoru nakon pristanka (u područjima gdje je za prikupljanje osobnih podataka potreban pristanak kupca u skladu s primjenjivim zakonima o zaštiti privatnosti) na uvjete usluge / pravilnik o zaštiti privatnosti tvrtke Panasonic (koji se u daljnjem tekstu nazivaju uvjeti i odredbe) ili njihova pregledavanja podaci o kupcu koji se odnose na korištenje ove jedinice mogu se prikupljati i koristiti u skladu s uvjetima i odredbama.

Za pojedinih o uvjetima usluge/pravilnika o zaštiti privatnosti pogledajte [ePOMOĆ] (Pretraživanje prema namjeni > Mreža > Mrežne postavke > Uvjeti usluge i postavke).

Organizacija za radiodifuziju ili pružatelj usluga aplikacija može bilježiti osobne podatke kupca na ovom televizoru. Prije popravka, prijenosa ili odlaganja ovog televizora izbrisite sve zabilježene podatke na ovom televizoru u skladu sa sljedećim postupkom.

[ePOMOĆ] (Pretraživanje prema namjeni > Funkcije > Tvorničke postavke)

Pružatelj usluga može prikupljati podatke o kupcu putem aplikacije koju pružaju treće strane na ovom televizoru ili web-mjestu. Unaprijed potvrdite uvjete i odredbe itd. pružatelja usluge.

- Panasonic neće biti odgovoran za prikupljanje ili upotrebu podataka o kupcu putem aplikacije koju pruža treća strana na ovom TV-u ili web-mjestu.
- Prilikom unošenja broja kreditne kartice, imena itd. obratite posebnu pozornost na pouzdanost pružatelja usluge.
- Registrirani podaci mogu se registrirati na poslužitelju itd. pružatelja usluge. Prije popravka, prijenosa ili odlaganja ovog televizora obavezno izbrisite podatke u skladu s uvjetima i odredbama itd. pružatelja usluga.

Za snimanje i reprodukciju sadržaja na ovom i drugim uređajima može biti potrebna dozvola vlasnika autorskih prava ili drugih odgovarajućih prava glede spomenutog sadržaja. Panasonic nema ovlasti i ne dodjeljuje vam to pravo te se izričito odriče bilo kakve odgovornosti glede vaše sposobnosti ili namjere za pridobivanje takve dozvole. Vaša je odgovornost da se pobrinete da ovaj ili bilo koji drugi uređaj koristite u skladu sa zakonodavstvom o zaštiti autorskih prava koje je na snazi u vašoj državi. Podrobnije informacije o pripadajućim zakonima i regulativama potražite u zakonodavnim institucijama ili se obratite vlasniku prava na sadržaj koji želite snimati ili reproducirati.

Ovaj je proizvod licenciran na temelju licence za portfelj patenata za AVC za korisnikovu osobnu upotrebu ili za druge upotrebe uz koje korisnik ne prima naknadu za (i) kodiranje videozapisa u skladu sa standardom AVC ("AVC videozapis") i/ili (ii) dekodiranje AVC videozapisa koje je korisnik kodirao tijekom osobne aktivnosti i/ili koji su dobiveni od davatelja videozapisa licenciranog za pružanje AVC videozapisa. Licenca za sve druge upotrebe ne daje se niti se podrazumijeva.

Dodatne je informacije moguće dobiti u tvrtki MPEG LA, L.L.C.

Pogledajte <http://www.mpegla.com>.



Ova oznaka pokazuje da proizvod radi pod izmjeničnim naponom.



Ova oznaka označava klasu II ili dvostruko izolirani električni uređaj prema kojem proizvod ne treba imati sigurnosni priključak s tlom (uzemljenje).

Uređaj prevozite samo u uspravnom položaju.

Mjere opreza

Kako biste izbjegli opasnost od električnog udara, požara, oštećenja ili ozljede, pridržavajte se upozorenja i mjera opreza navedenih u nastavku:

■ Utikač i kabel za napajanje

Upozorenje

Primijetite li bilo što neuobičajeno, odmah izvucite utikač iz napajanja.

- Vrsta utikača može se razlikovati ovisno o zemlji.



- Ovaj televizor namijenjen je za rad s izmjeničnim naponom \sim 220 – 240 V, 50 / 60 Hz.
- Umetnite utikač do kraja u utičnicu naponske mreže.
- Za potpuno isključivanje uređaja morate izvuci utikač iz utičnice naponske mreže.
Prema tome, utikač treba biti stalno lako dostupan.
- Pri čišćenju televizora izvucite/iskopčajte utikač za napajanje.

- Ne dirajte utikač za napajanje mokrim rukama.



- Nemojte oštećivati kabel za napajanje.

- Na kabel ne postavljajte teške predmete.



- Kabel ne postavljajte u blizini uređaja s visokom temperaturom.









- Ne povlačite kabel. Pri odspajanju utikača držite tijelo mrežnog utikača.



- Ne premještajte televizor dok je kabel za napajanje povezan s utičnicom naponske mreže.
- Nemojte izvrtati, pretjerano savijati ni rastezati kabel.
- Ne koristite oštećeni utikač ni utičnicu naponske mreže.
- Uvjerite se da televizor ne pritišće kabel za napajanje.

■ Pazite

Upozorenje



- Nemojte skidati poklopce i nikada sami ne modificirajte televizor jer u suprotnom može doći do kontakta s dijelovima koji su pod naponom i strujnog udara. U unutrašnjosti televizora nalaze se dijelovi koje korisnik ne može sam popravljati.  
- Televizor ne izlažite kiši niti prekomjernoj vlazi. Televizor nikada ne izlažite kapanju i prskanju vode niti na njega stavljajte posude napunjene vodom kao što su na primjer vaze s cvijećem.  
- Ne umećite strane predmete u televizor kroz ventilacijske otvore.
- Ako se TV prijamnik upotrebljava u područjima u kojima u njega mogu ući kukci: moguće je da u TV prijamnik uđu insekti, kao što su male muhe, pauzi, mravi itd., što može prouzročiti štetu na TV prijamniku ili mogu ostati zarobljeni na područjima vidljivima na TV prijamniku, npr. unutar zaslona.
- Ako se TV prijamnik upotrebljava u okruženju u kojemu ima prašine ili dima: moguće je da čestice prašine/dima kroz ventilacijske otvore uđu u TV prijamnik tijekom uobičajenog rada te mogu ostati zarobljene unutar uređaja. Time može doći do pregrijavanja, kvara, slabije kvalitete slike itd.
- Ne rabite neodobreni stalak / opremu za postavljanje. Postavljanje ili ugradnju zidnih nosača svakako povjerite vašem ovlaštenom prodavaču Panasonic proizvoda.
- Ne primjenjujte silu na ploču zaslona i ne udarajte je.
- Pripazite da se djeca ne penju na televizor.
- Ne stavljajte televizor na nagnute ili nestabilne površine i pripazite da ne visi preko ruba postolja.  

Upozorenje u vezi sa stabilnošću

Televizor može pasti i izazvati teške tjelesne ozljede ili smrt. Mnoge ozljede, posebice djece, mogu se spriječiti poduzimanjem jednostavnih mjera opreza, kao što su:

- UVIJEK koristite ormariće, stalke i načine postavljanja koje je preporučio proizvođač televizora.
- UVIJEK koristite namještaj koji je siguran za postavljanje televizora.
- UVIJEK pripazite da televizor ne prelazi preko ruba namještaja na koji je postavljen.
- UVIJEK informirajte djecu o opasnostima od penjanja na namještaj radi doseganja televizora ili njegovih kontrola.
- UVIJEK postavite žice i kabele priključene na televizor tako da nije moguće spotaknuti se o njih, povući ih ni uhvatiti se za njih.
- NIKAD ne postavljajte televizor na nestabilno mjesto.
- NIKAD ne postavljajte televizor na visoki namještaj (npr. na ormare ili police za knjige), a da ne pričvrstite namještaj i televizor za odgovarajuću potporu.
- NIKAD ne postavljajte televizor na tkanine ni na druge materijale koji se nalaze između televizora i namještaja na koji su postavljeni.
- NIKAD na televizor ni na namještaj na koji je televizor postavljen ne stavljajte predmete koji mogu potaknuti djecu na penjanje, npr. igračke i daljinske upravljače.

Ako vaš postojeći televizor zadržavate i premještate, treba primijeniti prethodno navedena razmatranja.

- Ovaj je televizor namijenjen uporabi na površini stola ili sl. 
- Ne izlažite televizor izravnom Sunčevom svjetlu i drugim izvorima topline. 

Radi sprječavanja požara nikada ne ostavljate svijeću ili drugi izvor otvorene vatre u blizini televizijskog prijemnika.



■ Opasnost od gušenja/gutanja

Upozorenje

- Pakiranje ovog proizvoda može uzrokovati gušenje, a neki su dijelovi mali i mogu predstavljati opasnost od gutanja za vašu djecu. Te dijelove držite izvan dohvata male djece.

■ Stalak

Upozorenje

- Ne rastavljajte niti preinačujte stalak.

Oprez

- Koristite isključivo stalak isporučen s ovim televizorom.
- Ne koristite stalak ako se izobličio ili fizički ošteti. Ako se to dogodi, odmah se obratite najbližem prodavaču Panasonicovih proizvoda.
- Tijekom postavljanja provjerite jesu li svi vijci čvrsto zategnuti.
- Pripazite da televizor ne pretrpi udarce tijekom montaže postolja.
- Pripazite da se djeca ne penju na postolje.
- Nužno je barem dvoje ljudi za postavljanje ili uklanjanje televizora s postolja.
- Za postavljanje i uklanjanje televizora rabite opisani postupak.

■ Radijski valovi

Upozorenje

- Ne koristite televizor i daljinski upravljač u medicinskim ustanovama ili mjestima s medicinskom opremom. Radijski valovi mogli bi ometati medicinsku opremu i izazvati nesreće zbog kvara.
- Ne upotrebljavajte televizor i daljinski upravljač blizu automatske upravljačke opreme kao što su automatska vrata ili protupožarni alarmi. Radijski valovi mogli bi ometati automatsku kontrolnu opremu i izazvati nesreće zbog kvara.
- Ako imate elektrostimulator srca, udaljite se barem 15 cm od TV prijemnika i daljinskog upravljača. Radijski valovi mogu interferirati s radom stimulatora.
- Televizor i daljinski upravljač ne rastavljajte niti bilo kako preinačujte.

■ Ugrađeni bežični LAN

Oprez

- Ne upotrebljavajte bežični ugrađeni LAN za povezivanje s bežičnom mrežom (SSID*) za koju nemate prava uporabe. Takve se mreže mogu prikazati na popisu nakon pretraživanja. Međutim, uporaba takvih mreža može biti nedopuštena.
*SSID je naziv za identificiranje određene bežične mreže za prijenos podataka.
- Ne izlažite ugrađeni bežični LAN visokoj temperaturi, izravnom Sunčevom svjetlu ili vlazi.
- Podaci poslani i primljeni putem radio veze mogu se prestresti i nadzirati.
- Ugrađeni bežični LAN koristi frekvencijske pojaseve od 2,4 GHz i 5 GHz. Da biste izbjegli smetnje ili spor odziv uzrokovane radijskim valovima kada rabite ugrađeni bežični LAN, držite televizor daleko od uređaja koji imaju signale frekvencije od 2,4 GHz i 5 GHz, kao što su drugi bežični LAN uređaji, mikrovalne pećnice i mobiteli.
- U slučaju problema sa statičkim elektricitetom itd. televizor može prestati raditi kako bi se zaštitio. U tom slučaju isključite televizor glavnim sklopkom za uključivanje/isključivanje te ga zatim ponovno uključite.

■ Bluetooth® bežična tehnologija

Opres

- Televizor i daljinski upravljač koriste ISM pojas radijske frekvencije od 2,4 GHz (Bluetooth®). Da biste izbjegli smetnje ili spor odziv uzrokovane radijskim valovima, držite televizor i daljinski upravljač daleko od uređaja kao što su drugi bežični LAN uređaji, drugi Bluetooth® uređaji, mikrovalne pećnice, mobilni uređaji i uređaji koji imaju signale frekvencije od 2,4 GHz.

■ Prozračivanje

Opres

Osigurajte dovoljan prostor (najmanje 10 cm) oko televizora kako biste spriječili prekomjerno pregrijavanje koje može uzrokovati prijevremeno otkazivanje određenih elektroničkih sklopova.

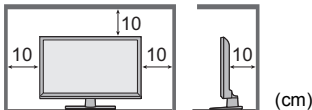

- Prozračivanje ne smije biti ugroženo pokrivanjem otvora za prozračivanje bilo kakvim predmetima poput novina, ukrasnih stolnjaka i zavjesa.
- Bilo da rabite postolje ili ne, uvijek se pobrinite da ventilacijski otvori na dnu televizora ne budu zapriječeni i da ima dovoljno mjesta za primjereno prozračivanje.



■ Pomicanje televizora

Opres

Prije premještanja televizora iskopčajte sve kabele.

- Najmanje dvije osobe potrebne su za premještanje TV uređaja kako bi se izbjegle ozljede koje mogu biti uzrokovane prevrtanjem ili padom TV uređaja.
- Pri pomicanju televizora ne držite dio sa zaslonom, kao što je prikazano u nastavku. To može uzrokovati kvar ili štetu.

Kako nositi televizor. ➔ (str. 12)

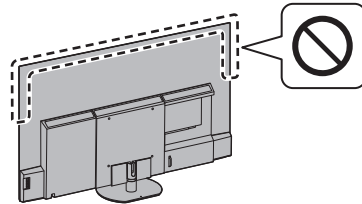

- Uređaj prevozite samo u uspravnom položaju. Prijenos televizora s pločom zaslona okrenutom prema gore ili dolje može prouzročiti oštećenje unutarnjih sklopova.

■ Kada televizor ne rabite dulje vrijeme

Opres

Čak i u načinu rada Isključeno televizor će trošiti nešto energije dok god bude spojen s funkcionalnom utičnicom naponske mreže.

- Ako televizor nećete koristiti tijekom duljeg vremena, izvadite utikač iz utičnice za napajanje.

■ Prekomjerna glasnost

Opres

- Ne izlažite uši preglasnom zvuku iz slušalica. Moglo bi doći do nepovratnih oštećenja.



- Ako u ušima začujete zvuk sličan bubnjanju, smanjite glasnoću ili privremeno prestanite rabiti slušalice.

■ Baterija za daljinski upravljač

Upozorenje

- Baterije držite izvan dohvata djece kako biste spriječili gutanje.

Ako se slučajno progutaju, može doći do štetnih fizičkih posljedica. Ako sumnjate da je dijete progutalo bateriju, odmah potražite liječničku pomoć.

Oprez

- Nepravilno postavljanje može uzrokovati curenje iz baterije, koroziju i eksploziju.
- Zamijenite isključivo istim ili ekvivalentnim tipom baterija.
- Ne kombinirajte stare i nove baterije.
- Ne kombinirajte različite vrste baterija (na primjer, alkalne i manganske).
- Ne rabite punjive baterije (Ni-Cd itd.).
- Baterije nemojte spaljivati ni gnječiti.
- Baterije ne izlažite prekomjernoj toplini, poput Sunčeve svjetlosti, vatre i slično.
- Pripazite da baterije propisno odložite u otpad.
- Uklonite bateriju iz jedinice kada je ne rabite dulje vrijeme kako biste spriječili curenje baterije, koroziju i eksploziju.

OLED TV

EU izjava o sukladnosti (DoC)

Tvrtka Panasonic Entertainment & Communication Co., Ltd. ovime izjavljuje da je ovaj TV prijamnik u skladu s bitnim zahtjevima i drugim odgovarajućim odredbama Direktive 2014/53/EU.

Ako želite dobiti kopiju izvorne Izjave o sukladnosti ovog TV prijamnika, posjetite sljedeću mrežnu stranicu:

<https://www.ptc.panasonic.eu/compliance-documents>

Ovlašteni zastupnik u EU-u:

Panasonic Marketing Europe GmbH

Panasonic Testing Centre

Winsbergring 15, 22525 Hamburg, Njemačka

Proizvođač:

Panasonic Entertainment & Communication Co., Ltd.

1-10-12 Yagumo-higashi-machi, Moriguchi City,

Osaka 570-0021, Japan

Sastavljeno u Republici Poljskoj



Frekvencijski pojas raspona 5,15 – 5,35 GHz bežične lokalne mreže ograničen je na rad u zatvorenom prostoru samo u sljedećim zemljama.

Austrija, Belgija, Bugarska, Češka Republika, Danska, Estonija, Francuska, Njemačka, Island, Italija, Grčka, Španjolska, Cipar, Letonija, Lihtenštajn, Litva, Luksemburg, Mađarska, Malta, Nizozemska, Norveška, Poljska, Portugal, Rumunjska, Slovenija, Slovačka, Turska, Finska, Švedska, Švicarska, Hrvatska

Izlazna snaga prenesena u frekvencijskim pojasevima

Vrsta bežične mreže	Frekvencijski pojas	Izlazna snaga (EIRP)
Bežična lokalna mreža	2412-2472 MHz	< 20 dBm
	5150-5250 MHz	< 23 dBm
	5250-5350 MHz	< 23 dBm
	5470-5725 MHz	< 23 dBm
Bluetooth®	2402-2480 MHz	< 10 dBm

Oprema i dodaci

Standardna dodatna oprema

Daljinski upravljač ➔ (str. 22)

- N2QBYA000060
-

Stalak ➔ (str. 12)

Baterije (2) ➔ (str. 23)

- R03
-

Upute za rad

Sveeuropski jamstveni list

- Oprema može biti spremljena na različitim mjestima. Pazite da je ne biste slučajno bacili.

Postavljanje televizora

Ⓐ Stalak

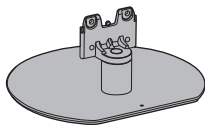

Ⓑ Montažni vijak (4)



M4 × 15 (mm)

Ⓒ Pokrov kabela

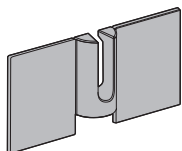

Pripremne radnje

- Ne držite televizor za ploču zaslona.
- Pripazite da ne ogrebete ili polomite televizor.
- Nemojte televizor privremeno stavljati na pod ili stol.

Sastavljanje stalka

- Čvrsto umetnite stalak jer bi mogao ispasti prilikom postavljanja televizora.
- Provjerite jesu li svi vijci čvrsto zategnuti.
- Nemojte sastavljati stalak bilo kojom drugom metodom osim onih koje su navedene u nastavku.

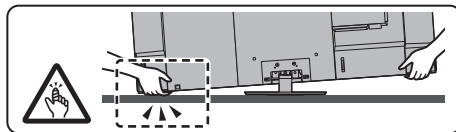
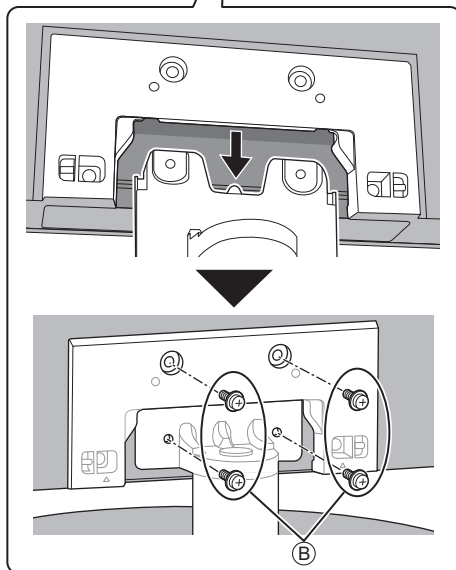
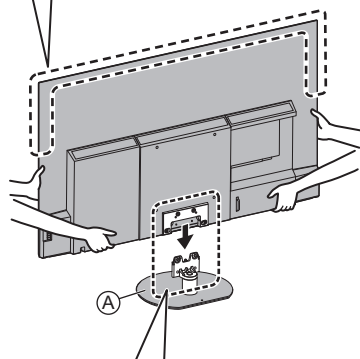
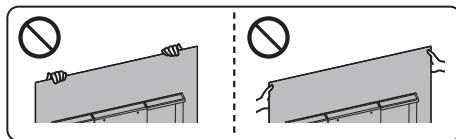

Postavljanje pokrova kabela

- Pazite da ne priklješćite kabele između televizora i pokrova kabela.
- Nemojte stavljati opterećenje nap okrov kabela.

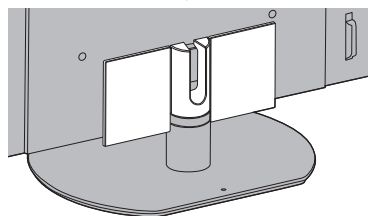
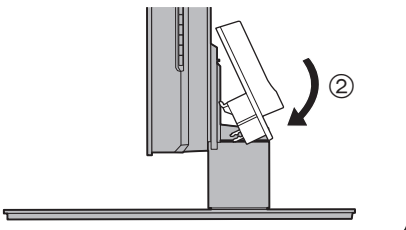
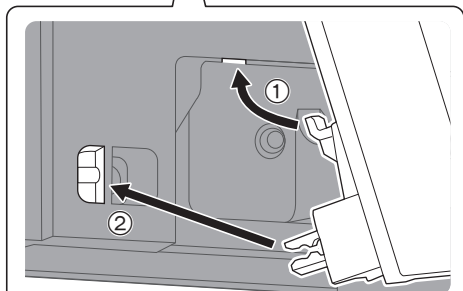
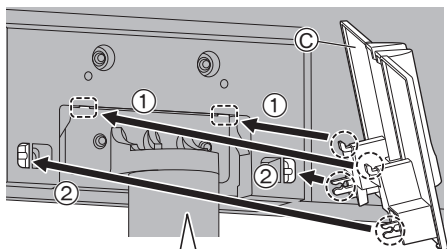

● Za uklanjanje s televizora:

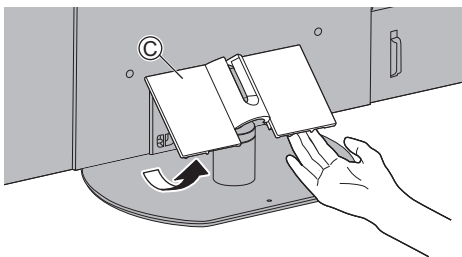

Podlašavanje ploče na željeni kut

- Nemojte stavljati predmete unutar punog raspona rotacije.

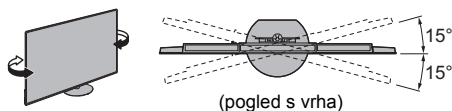

Uklanjanje stalka

Ako koristite zidni nosač ili ponovno pakirate televizor, obavezno uklonite stalak u sljedećem postupku.

- 1 Uklonite pokrov kabela ©.
- 2 Uklonite montažne vijke ⓑ s postolja.
- 3 Izvucite stalak iz televizora.

Postavljanje nosača za montiranje na zid

Za kupnju preporučenog zidnog nosača obratite se lokalnom prodavatelju opreme Panasonic.

- Rupe za postavljanje zidnih nosača

Poleđina televizora

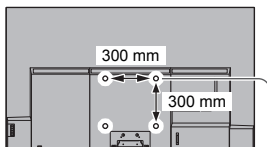

(Pogled sa strane)

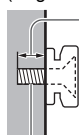

Dubina vijka
minimalno: 12 mm
maksimalno: 39 mm
Promjer vijka
M6

Vijak za učvršćivanje televizora na zidni nosač (nije isporučen s televizorom)

Upozorenje

- Ako upotrijebite druge zidne nosače ili sami pokušate montirati zidni nosač, može doći do ozljede ili oštećivanja proizvoda. Da bi se očuvale performanse i sigurnost uređaja, postavljanje zidnih nosača obavezno povjerite prodavaču ili licenciranom kooperantu. Svaka šteta uzrokovana ugradnjom bez prisutnosti kvalificirane osobe za ugradnju poništiti će jamstvo.
- Pažljivo pročitajte upute koje ste dobili uz dodatnu opremu i obavezno poduzmite korake za sprječavanje pada televizora.
- Tijekom postavljanja pažljivo rukujte televizorom jer ga udarcima i primjenom sile možete oštetiti.
- Pažljivo postavite zidne nosače. Pazite da u zidu na mjestu na kojem učvršćujete nosače nema električnih kabela ni cijevi.
- Ukoliko televizor više ne koristite, uklonite ga s fiksnog položaja na zidu kako biste spriječili pad i eventualne ozljede.

Povezivanje

- Prikazana vanjska oprema i kabeli ne isporučuju se s televizorom.
- Pazite da jedinica bude isključena iz utičnice naponske mreže prije spajanja ili odspajanja bilo kojeg kabela.
- Prilikom povezivanja provjerite jesu li vrsta priključaka i utikača kabela pravilni.
- Koristite potpuno ožičeni kabel kompatibilan s HDMI-jem.
- Televizor držite dalje od elektroničke opreme (video opreme itd.) ili opreme s infracrvenim senzorom ili bi se u suprotnom moglo pojaviti izobličenje slike/zvuka ili ometati rad ostale opreme.
- Pročitajte i upute za uporabu priključene opreme.

Terminali

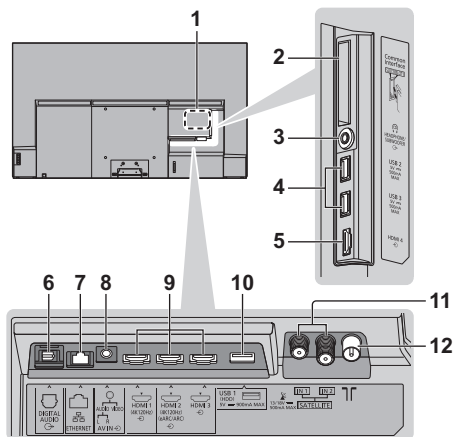

- 1 Pločica s nazivom modela
- 2 CI utor 1 - 2
- 3 Priključak za slušalice / niskotonski zvučnik (stereo mini priključak od 3,5 mm)
- 4 USB ulaz 2 - 3
=== Ovaj simbol označava istosmjerni rad struje.
- 5 HDMI 4
- 6 DIGITAL AUDIO
- 7 ETHERNET terminal
 - Koristite oklopljeni upleteni dvožilni LAN kabel (STP).
- 8 AV IN
- 9 HDMI 1 - 3
- 10 USB ulaz 1
=== Ovaj simbol označava istosmjerni rad struje.
- 11 Satelitski priključak
- 12 Zemaljski / kabelski priključak

Osnovna povezivanja

■ AV uređaji

(DVD snimač / Blu-ray snimač, Vanjski prijatelj, itd.)

- Za detaljnije pogledajte [ePOMOĆ] (Pretraživanje prema namjeni > Gledanje > Osnovno > Osnovno povezivanje).

■ Antena

(Za pregled kablskog / digitalnog / analognog emitiranja)

TV

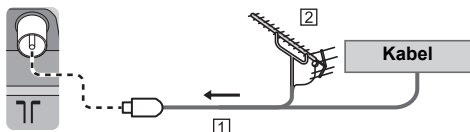

- 1 RF kabel
- 2 Zemaljska antena

■ Kabel za napajanje

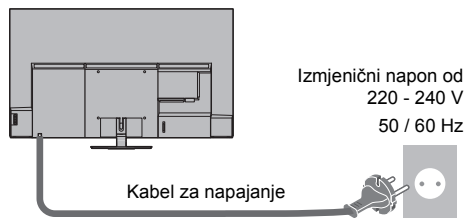

Kabelska vezica (Snop kabela za napajanje)

Za otpuštanje:



Za uklanjanje s televizora:

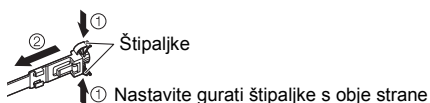

■ Satelitska veza

- Kako biste osigurali pravilnu ugradnju vaše satelitske antene, molimo posavjetujte se s vašim lokalnim trgovcem. Također, potražite upute i od tvrtki koje emitiraju satelitske programe.
- Za detaljnije pogledajte [ePOMOĆ] (Pretraživanje prema namjeni > Gledanje > Osnovno > Satelitska veza).

■ Veza DVB putem IP-a (poslužitelj, kupac itd.)

- Ova funkcija možda neće biti dostupna, ovisno o stanju mreže i emitiranju.
- Za informacije o vezi pročitajte upute za poslužitelj za DVB putem IP-a.
- Za detaljnije pogledajte [ePOMOĆ] (Pretraživanje prema namjeni > Funkcije > DVB putem IP-a).

■ Mreža

Širokopoljnsko mrežno okruženje potrebno je za uporabu internetskih usluga.

- Ako nemate niti jednu širokopoljnsku mrežnu uslugu, posavjetujte se s prodavačem.
- Pripremite internetsko okruženje za žičnu vezu ili bežičnu vezu.
- Postavljanje mrežne veze započet će prilikom prve uporabe televizora. ➔ (str. 26)
- Za detaljnije pogledajte [ePOMOĆ] (Pretraživanje prema namjeni > Mreža > Mrežne veze).

Priključci za 4K/HDR kompatibilnu opremu

TV

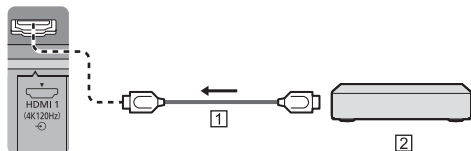

1 HDMI kabel

2 4K/HDR kompatibilna oprema

- Reproducira sliku točnije s proširenom ljestvicom boja i ujednačenje s velikim brojem sličica u sekundi pri povezivanju s opremom koja podržava 4K. [Način 2] je način koji podržava signale veće razlučivosti od [Način 1]. [Način 3] je način koji podržava signale s većim bojem sličica u sekundi od opcije [Način 2]. Postavite na [Način 1] kada se slika ili zvuk na HDMI ulazu ne reproducira pravilno.
- Priključite 4K kompatibilnu opremu na HDMI terminal uz pomoć 4K kompatibilnog kabela i moći ćete gledati sadržaj 4K formata.
- Podržavanjem HDR-a ne povećavaju se mogućnosti najveće svjetline televizora.

■ [HDMI automatske postavke] (Izbornik [Postavljanje])

Reproducira sliku točnije s proširenom ljestvicom boja i ujednačenje s velikim brojem sličica u sekundi pri povezivanju s opremom koja podržava 4K. Odaberite način rada ovisno o opremi.

[Način 1]:

Radi bolje kompatibilnosti. Postavite na [Način 1] kada se slika ili zvuk na HDMI ulazu ne reproducira pravilno.

[Način 2]:

Za 4K kompatibilnu opremu koja ima funkciju točnog reproduciranja slike s proširenom ljestvicom boja

[Način 3]:

Za opremu koja podržava 4K prikaz na i ima funkciju reproduciranja slike s velikim brojem sličica u sekundi (Ovaj način rada dostupan je za HDMI1 i HDMI2)

- Za promjenu načina rada
 1. Odaberite način HDMI ulaza povezan s opremom.
 2. Prikažite traku izbornika i odaberite [Glavni meni], a zatim odaberite [Postavljanje].
 3. Promijenite način rada u [HDMI automatske postavke].
- Za prikaz informacija o valjanom formatu pogledajte [ePOMOĆ] (Pretraživanje prema namjeni > Gledanje > 4K razlučivost > HDMI automatske postavke).

Priključak za VRR / AMD FreeSync™ Premium kompatibilnu opremu

TV

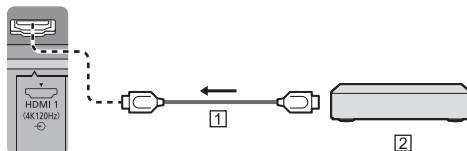

1 HDMI kabel

2 VRR/AMD FreeSync™ Premium kompatibilna oprema

- VRR (promjenjiva brzina osvježavanja) / AMD FreeSync™ Premium pruža ugodniji doživljaj igranja s niskom latencijom i bez zapinjanja odnosno kidanja slike.
- Kako biste omogućili VRR/AMD FreeSync™ Premium, postavite [VRR] (Slika > Postavljanje opcija) na [Uklj.].
- Za podrobnosti pogledajte [ePOMOĆ] (Pretraživanje prema namjeni > Gledanje > Za najbolju sliku > Postavljanje opcija).

Druga povezivanja

■ DVD reproduktor / Videokamera / Oprema za igre

(VIDEO oprema)

TV

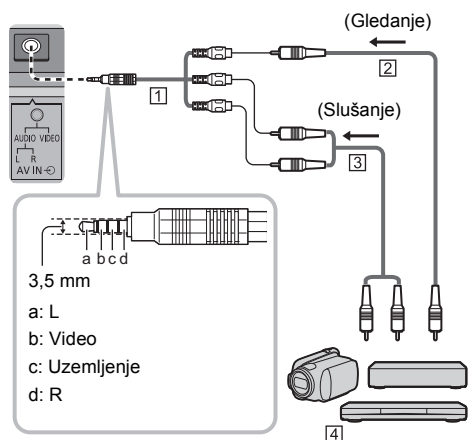

1 AV adaptor (oklopljen / nije isporučen)

2 Kompozitni videokabel (oklopljen)

- Upotrijebite oklopljeni kompozitni kabel.

3 Audiokabel (oklopljen)

- Upotrijebite oklopljene kompozitne kabele.

4 DVD reproduktor / Videokamera / Oprema za igre

■ Pojačalo (za slušanje putem vanjskih zvučnika)

- Kako biste uživali u višekanalnom zvuku (npr. Dolby Digital 5.1ch) koji emitira vanjska oprema, priključite opremu na pojačalo. Za pojediniosti o načinu spajanja pročitajte priručnike za opremu ili pojačalo.
- Za podrobnosti pogledajte [ePOMOĆ] (Pretraživanje prema namjeni > Gledanje > Vanjska oprema > Vanjska veza).

■ Slušalice / niskotonski zvučnik

- Kako biste koristili slušalice, postavite [Izlaz terminala slušalica] u izborniku Zvuk na [Slušalice].
- Kako biste koristili niskotonski zvučnik, postavite [Izlaz terminala slušalica] u izborniku Zvuk na [Niskotonski zvučnik]. (Izlaz niskotonskog zvučnika iz televizora isti je za lijevi i desni kanal.)
- Za podrobnosti pogledajte [ePOMOĆ] (Pretraživanje prema namjeni > Gledanje > Vanjska oprema > Vanjska veza).

■ USB tvrdi disk (za snimanje)

- Koristite USB 1 priključak za povezivanje USB tvrdog diska.
- Za podrobnosti pogledajte [ePOMOĆ] (Pretraživanje prema namjeni > Snimanje).

■ VIERA Link

- Koristite HDMI 1 - 4 za povezivanje putem značajke VIERA Link.
- Za podrobnosti pogledajte [ePOMOĆ] (Pretraživanje prema namjeni > Funkcije > VIERA Link "HDAVI Control™").

■ Zajedničko sučelje

- Svaki put kada umećete ili vadite CI modul, isključite televizor prekidačem / isključivanjem napajanja.
- Ako su smart kartica i CI modul isporučeni u kompletu, najprije umetnite CI modul, a zatim smart karticu u CI modul.
- Umetnite ili potpuno uklonite CI modul u prikazanom smjeru.
- Pojavit će se normalno šifrirani kanali. (Gledjivi kanali i njihove značajke ovise o CI modulu.)

Ako se šifrirani kanali ne pojave

➔ [Zajedničko sučelje] ([Postavljanje] izbornik)

- Na tržištu mogu postojati određeni CI moduli sa starijim verzijama firmvera koji ne funkcioniraju u potpunosti s CI+ v1.4 TV-om. U tom slučaju obratite se svom pružatelju sadržaja.
- Za podrobnosti pogledajte [ePOMOĆ] (Pretraživanje prema namjeni > Funkcije > Zajedničko sučelje), pročitajte upute za CI modul ili se obratite davatelju sadržaja.
- Obvezno uklonite karticu CI modula itd. prije popravljanja, prijenosa ili odlaganja.

TV

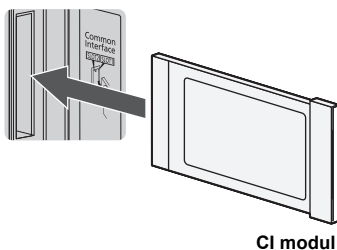

CI modul

Raspored kabela

■ Fiksiranje kabela za napajanje s pomoću kabelske vezice

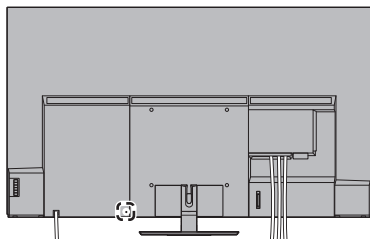

Pričvrstite kabelsku vezicu

Umetnite kabelsku vezicu kabela za napajanje u rupu

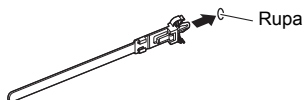

Povežite kabele



Kukice

Za otpuštanje:



Poluga

Za uklanjanje s televizora:

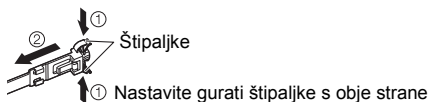

① Nastavite gurati štipaljke s obje strane

■ Pričvrstite kabele s pomoću kabelske obujmice

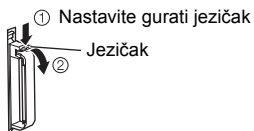
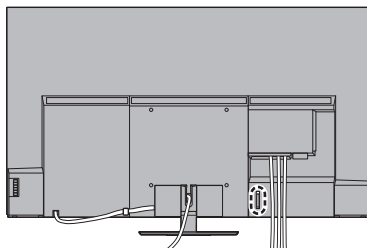

Povežite kabel

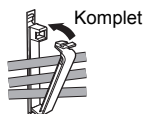

<Primjer>

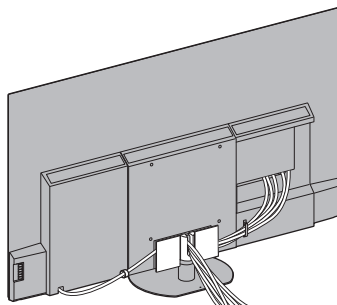

- Po potrebi pričvrstite kabele.
- Kada koristite dodatnu opremu, slijedite upute za sastavljanje opreme vezane uz pričvršćivanje kabela.

Povezivanje Bluetooth® uređaja

Registriranje Bluetooth® uređaja

Ovaj televizor podržava Bluetooth® komunikaciju.

Bluetooth® uređaji koji su registrirani (upareni) s ovim televizorom mogu se povezati s njim (komunicirati s njim).

- Pri registraciji (uparivanju) Bluetooth® uređaja s ovim televizorom, pomaknite uređaj unutar 50 cm od televizora.
- Nije moguće registrirati (upariti) Bluetooth® uređaje koji nisu kompatibilni s ovim televizorom.
- Ako uređaj s omogućenom Bluetooth® tehnologijom koji ste registrirali (uparili) s ovim televizorom registrirate i upotrijebite na drugom uređaju, tada može postati nedostupan za upotrebu s ovim televizorom. Ako se to dogodi, ponovo registrirajte uređaj na ovom televizoru.
- Možete registrirati Bluetooth® audio uređaje koji podržavaju A2DP na ovom televizoru. Zbog karakteristika bežične tehnologije, doći će do određenog kašnjenja između reprodukcije video zapisa i zvuka.
- Istodobno se mogu koristiti najviše 2 audio uređaja koji podržavaju A2DP. Kako biste koristili 2 uređaja, postavite [Dvojni audio signal] (Postavljanje > Konfiguriranje Bluetootha > Postavke zvuka Bluetootha) na [Uklj.], a zatim povežite drugi uređaj.
- Za podrobnosti pogledajte [ePOMOĆ] (Pretraživanje prema namjeni > Funkcije > Bluetooth uređaji).

Registriranje daljinskog upravljača (isporučenog)

Za prijenos između televizora i daljinskog upravljača mogu se koristiti Bluetooth® bežična tehnologija ili funkcija infracrvene komunikacije.

Budući da glasovne kontrole (str. 24) koriste Bluetooth® bežičnu tehnologiju, daljinski upravljač mora biti registriran (uparen) s televizorom.

- Kada prvi put koristite daljinski upravljač nakon kupnje, kada pritisnete bilo koji gumb dok usmjeravate daljinski upravljač prema prijemniku signala daljinskog upravljača s umetnutim baterijama, daljinski upravljač se automatski registrira (uparava).
- Prilikom registracije daljinski upravljač okrenite prijemniku signala daljinskog upravljača na televizoru, na udaljenosti od oko 50 cm.
- Registracija se možda neće pravilno izvršiti ako su baterije na daljinskom upravljaču skoro prazne.



■ Ako registracija ne uspije

Ako registracija (uparivanje) nije dovršena pravilno, pokušajte se ponovno registrirati.

- 1 Prikažite traku izbornika i odaberite [Glavni meni], a zatim odaberite [Postavljanje]



- 2 Odaberite izbornik postavki daljinskog upravljača na izborniku [Meni sustava]
- 3 Odaberite [Uparivanje]
 - Prikazuje se zaslon za registraciju, pa slijedite upute na zaslonu za registraciju.

■ Kada daljinski upravljač ne reagira

- 1 Istovremeno pritisnite i držite tipke prikazane u nastavku približno 3 sekunde



- 2 Usmjerite daljinski upravljač prema prijemniku signala daljinskog upravljača i slijedite postupak u nastavku kako biste odjavili daljinski upravljač (prekinuli uparivanje)

MENU

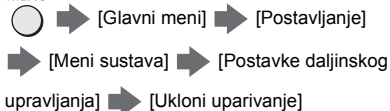

- 3 Ponovno prijavite (uparite) daljinski upravljač ➔ **“Ako registracija ne uspije” (str. 20)**

- Za podrobnosti pogledajte [ePOMOĆ] (Pretraživanje prema namjeni > Funkcije > Glasovna kontrola > Postavke).

Napomena

- Ako daljinski upravljač nije registriran (uparen) s televizorom, komuniciraju putem infracrvene veze. Okrenite daljinski upravljač prema prijemniku signala daljinskog upravljača na televizoru za rad kada se koristi infracrvena komunikacija. Napominjemo da glasovne kontrole neće biti dostupne.
- Ako je daljinski upravljač registriran (uparen) s televizorom, oni komuniciraju putem Bluetooth®. Kad se koristi Bluetooth® komunikacija, nećete morati okrenuti daljinski upravljač prema prijemniku signala daljinskog upravljača televizora. Međutim, imajte na umu da ćete za uključivanje ili isključivanje televizora trebati okrenuti daljinski upravljač prema prijemniku signala daljinskog upravljača.

Upoznavanje s kontrolama

Daljinski upravljač

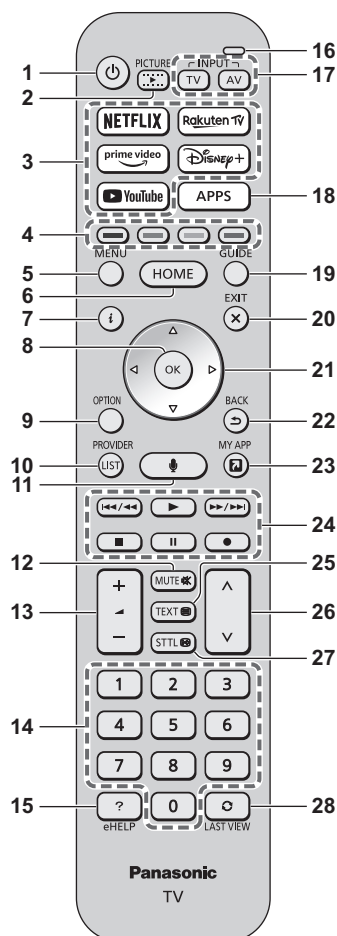

- 1 [⏻]: Uključuje ili isključuje televizor (stanje pripravnosti)**
- 2 SLIKA**
 - Mijenja način prikaza.
- 3 Netflix, Prime Video, YouTube, Rakuten TV, Disney+**
 - Koristi se za izravan pristup svakoj usluzi.
- 4 Gumbi u bojama (crvena-zelena-žuta-plava)**
 - Koriste se za odabir, navigaciju i upravljanje različitim funkcijama.
- 5 IZBORNIK**
 - Prikazuje traku izbornika. Izbornicima kao što su Slika, Zvuk, Mreža, Tajmer, Postavljanje i Pomoć moguće je pristupiti odabirom [Glavni meni] na traci izbornika.
- 6 POČETNI ZASLON**
 - Prikazuje [Početni zaslon].
 - Za detaljnije pogledajte [ePOMOĆ] (Pretraživanje prema namjeni > Početni zaslon > Početni zaslon).
- 7 Informacije**
 - Prikazuje informacije o kanalu i emisiji.
- 8 OK**
 - Potvrđuje odabire i izbore.
 - Pritisnite nakon odabira broja kanala da biste brzo promijenili kanal.
- 9 Izbornik s opcijama**
 - Prikazuje opcionalne postavke.
- 10 DAVATELJ/POPIS**
 - Pokreće upravljačku aplikaciju ili prikazuje popis kanala.
- 11 Gumb za glasovnu kontrolu**
 - Koristi se za funkciju glasovne kontrole.
- 12 Uključivanje / isključivanje utišavanja zvuka**
- 13 Povećavanje / smanjivanje glasnoće**
- 14 Gumbi s brojevima**
 - Mijenjaju kanale i stranice teleteksta.
 - U stanju pripravnosti uključuju televizor.
- 15 [ePOMOĆ]**
 - Prikazuje [ePOMOĆ] (integrirane upute za uporabu).
- 16 Mikrofon**
 - Radi s mikrofonom za glasovnu kontrolu.
- 17 Odabir ulaznog načina**
 - Televizor - prebacuje na satelitsku televiziju / kablsku televiziju / digitalnu televiziju / DVB putem IP-a / analognu televiziju.
 - AV - prebacuje se na AV kao izvor ulaznog signala s popisa Odabir ulaza.

18 APLIKACIJE

- Prikazuje [Aplikacije] (popis aplikacija).

19 TV vodič

- Prikazuje elektronski programski vodič.

20 IZLAZ

- Vraća na normalni zaslom za gledanje.

21 Gumbi pokazivača

- Za odabire i prilagodbe.

22 VRAĆANJE

- Povratak na prethodni izbornik ili prethodnu stranicu.

23 MOJA APLIKACIJA

- Dodjeljuje omiljenu aplikaciju. Nakon postavljanja, jednostavno pokreće aplikaciju pritiskom na ovaj gumb.
- Za podrobnosti pogledajte [ePOMOĆ] (Pretraživanje prema namjeni > Početni zaslon > Aplikacije).

24 Upravljanja sadržajem, povezanom opremom itd.

25 Gumb za teletekst

26 Kanal gore / dolje

27 Titlovi

- Prikazuje titlove.

28 Posljednje gledano

- Prebacuje na prethodno gledani kanal ili način ulaza.

■ Stavljanje / uklanjanje baterija

- Obratite pozornost na pravilan polaritet (+ ili -).

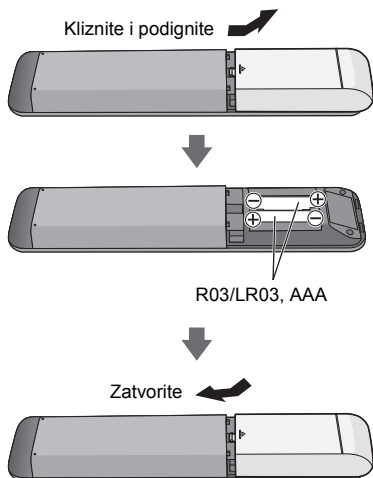

Postavljanje načina rada daljinskog upravljača

Ako se drugi Panasonic televizor nalazi u blizini televizora, drugim televizorom možete upravljati kada koristite daljinski upravljač s infracrvenom vezom. Da ne biste upravljali s oba televizora istodobno, promijenite način rada daljinskog upravljača televizora.

- Zadana je postavka način rada 1 daljinskog upravljača.

- 1 Prikažite traku izbornika i odaberite [Glavni meni], a zatim odaberite [Postavljanje]

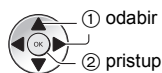

- 2 Odaberite izbornik postavki daljinskog upravljača na izborniku [Meni sustava]

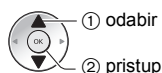

- 3 Odaberite način rada daljinskog upravljača u [Postavljanje načina rada]

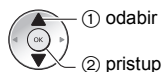

- 4 Odaberite [Način 2]

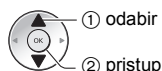

- Pritisnite gume [OK]/[MUTE]/[2]* (numeričke gumb) i držite ih najmanje 3 sekunde, a zatim pritisnite gumb OK.

* Za postavljanje na [Način 1] postavite na "1", za postavljanje na [Način 3] postavite na "3", za postavljanje na [Način 4] postavite na "4".

- Prilikom korištenja načina rada 1 daljinskog upravljača, televizor i daljinski upravljač postavite na način rada 1.

■ Greška načina dalj. uprav.

Kada televizor pet puta primi signal uz način rada daljinskog upravljača različit od načina rada postavljenog na televizoru, prikazuje se poruka o pogrešci povezanoj s načinom rada daljinskog upravljača.

- Slijedite upute na zaslonu.
- Kada se sve postavke inicijaliziraju pristupom [Tvorničke postavke], način rada daljinskog upravljača televizora vraća se na način rada 1. Ako televizorom ne možete upravljati pomoću daljinskog upravljača, pritisnite gumb [OK]/[MUTE]/[1] i držite ih najmanje 3 sekunde da biste daljinski upravljač postavili na način rada 1.

■ Reset. način dalj. upravljanja

Način rada daljinskog upravljača televizora možete prisilno resetirati da biste ga postavili na način rada 1.

- 1 Nabavite drugi daljinski upravljač tvrtke Panasonic s načinom rada postavljenim na 1
- 2 Usmjerite daljinski upravljač prema televizoru, a zatim pritisnite gumb MUTE i držite ga približno 15 sekundi
- 3 Kada se prikaže zaslon na kojem se traži da potvrdite prisilno resetiranje načina rada daljinskog upravljača, ponovno pritisnite gumb MUTE i držite ga približno 3 sekunde

Glasovne kontrole

Televizor prepoznaje govor kada govorite u mikrofonski uređaj za glasovne kontrole, omogućujući vam izvođenje operacija poput promjene kanala, podešavanja glasnoće, pretraživanja programa i pretraživanja interneta.

- Ako daljinski upravljač nije registriran (uparen) s televizorom, registrirajte (uparite) daljinski upravljač. ➔ (str. 20)
- Funkcije Google Assistant i Amazon Alexa možda se trenutno razmatraju za buduće izdanje u vašoj regiji. One će biti dostupne kada postanu spremne za uvođenje.
- Funkcije Google Assistant i Amazon Alexa možda neće biti dostupne u određenim zemljama ili regijama ili za određene televizijske kuće.
- Televizor mora biti povezan s internetom kako bi mogao pretraživati itd. ➔ (str. 16)
- Učinkovitost opseg glasovnih kontrola ovisi o okruženju gledanja.
- Radovi možda neće biti točni, ovisno o vrsti glasa koju osoba ima i načinu na koji govori, kao i o okruženju i uvjetima.
- Kad su istovremeno povezani drugi Bluetooth® uređaji, glasovne kontrole možda neće raditi ispravno, ovisno o povezanim uređajima.

Odabir glasovne usluge (kada nije odabrana)

- 1 Pritisnite gumb za upravljanje glasom



- 2 Odabire glasovnu uslugu za funkciju upravljanja glasom.

- S televizorom se može koristiti samo jedna glasovna usluga.
- Zaslon za odabir glasovne usluge također se može prikazati putem [Upravljanje glasom] na traci izbornika.

Upravljanje glasom

- 1 Pritisnite gumb za upravljanje glasom



- 2 Govorite u mikrofonski uređaj za glasovne kontrole

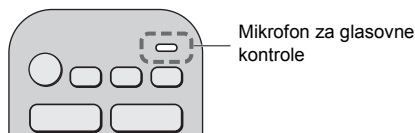

- Za informacije o postavkama i operacijama za glasovne kontrole, pogledajte [ePOMOĆ] (Pretraživanje prema namjeni > Funkcije > Glasovna kontrola).
- Funkcije upravljanja glasom i glasovne usluge mogu se promijeniti bez prethodne najave.

Indikator / upravljačka ploča

- Kada se pritisnu gumbi 4, 5, 6 na upravljačkoj ploči, na desnoj strani zaslona se na 3 sekunde pojavljuje vodič upravljačke ploče kako bi se istaknuo pritisnuti gumb.

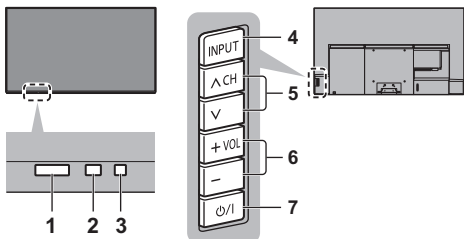

Stražnja strana televizora

1 Prijemnik signala daljinskog upravljača (za infracrvenu komunikaciju)

- Nikad ne smještajte predmete između prijemnika signala daljinskog upravljanja i daljinskog upravljača.

2 Senzor okoline

- Osjeti uvjete ambijentalnog osvjetljenja kako bi prilagodio sliku kada su [Automatska svjetlost] i [Automatsko uravnotežavanje bjeline] (Slika > Postavke senzora okoline) postavljene na [Uklj.].

3 LED napajanja

Crveni:

Stanje pripravnosti

Zeleni:

Uključen

- Ovisno o svjetlini okoline automatski podešava svjetlinu LED lampica na razinu za lako pregledavanje.

Narančasti:

Stanje mirovanja uz neke aktivne funkcije (snimanje itd.) ili je u tijeku održavanje ploče

- LED zatreperi kad od daljinskog upravljača primi infracrveni signal.

4 Odabir ulaznog načina

- Pritisnite dok ne dođete do željenog načina rada.

Izbornik

- Pritisnite i držite oko 3 sekunde za prikaz trake izbornika.

OK (u sustavu izbornika)

5 Kanal gore / dolje

- Pomicanje pokazivača gore / dolje (u sustavu izbornika)

6 Povećavanje / smanjivanje glasnoće

- Pomicanje pokazivača lijevo / desno (u sustavu izbornika)

7 Prekidač za uključivanje / isključivanje napajanja

- Uporabite za uključivanje i isključivanje napajanja.
- Za potpuno isključivanje uređaja morate izvući utikač iz utičnice naponske mreže.
- [⏻/⏻]: Stanje pripravnosti / Uključeno

Održavanje ploče

Isključite televizor putem daljinskog upravljača kako biste proveli održavanje ploče. Održavanje ploče pokreće se automatski i traje oko 10 minuta. Tijekom provođenja održavanja ploče LED svijetli narančasto.

- Tijekom održavanja ploče nemojte dodirivati i pritiskati zaslon (npr. brisati zaslon i sl.).
- Za više informacija o održavanju ploče pogledajte [ePOMOĆ] (Pretraživanje prema namjeni > Gledanje > Za najbolju sliku > Postavke zaslona).

Automatsko prvo podešavanje

Pri prvom uključivanju televizor će automatski potražiti dostupne TV kanale i ponuditi opcije za postavljanje televizora.

- Ovi koraci nisu potrebni ako je postavljanje obavio lokalni prodavač.
- Prije nego što pokrenete Auto. podešavanje, najprije priključite svu dodatnu opremu (str. 15 - 18) i (ako je potrebno) podesite je. Za informacije o postavkama za priključenu opremu pročitajte priručnik isporučen uz opremu.

1 Povežite televizor s utičnicom naponske mreže pod naponom i uključite ga



- Potrebno je nekoliko sekundi za prikaz.

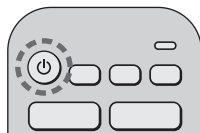

2 Odaberite sljedeće stavke

Slijedite upute na zaslonu i postavite pojedine stavke.

Primjer:



■ Kako koristiti daljinski upravljač



Pomicanje pokazivača



Pristup stavci / spremanje postavke

BACK



Povratak na prethodnu stavku (ako je dostupna)

Odaberite jezik

Odaberite zemlju

Odaberite [Dom]

Odaberite [Dom] za uporabu u kućnom okruženju za gledanje.

- [Trgovina] služi samo prikazivanju u trgovinama.
- Kako biste kasnije promijenili okruženje za gledanje, morat ćete inicijalizirati sve postavke na uređaju pristupanjem [Tvorničke postavke].

Postavljanje mrežne veze

- Ovisno o državi koju odaberete, odaberite regiju ili spremite PIN broj za dječju blokadu ("0000" se ne može spremirati).

Označite način TV signala za ugađanje i potom odaberite [Početak Auto. Podeš.]

- Zaslon automatskog podešavanja razlikuje se ovisno o odabranoj državi i načinu signala.
- [Postavljanje DVB-S antene]
Provjerite jesu li satelitske veze dovršene (str. 16) i odaberite način rada birača ([Dva prijemnika] / [Jedan prijemnik]).
- [DVB-C Postavke mreže]

Standardno postavite [Frekvencija] i [ID mreže] na [Automatski].

Ako nije prikazan [Automatski] ili ako je to potrebno, numeričkim gumbima unesite [Frekvencija] i [ID mreže] koje je odredio davatelj usluga kablске televizije.

Automatsko podešavanje sada je dovršeno, a televizor spreman za gledanje.

Ako ugađanje ne uspije, provjerite spoj satelitskog kabela, RF kabela i mreže, a potom slijedite upute na zaslonu.

Napomena

- Televizor će prijeći u stanje pripravnosti ako nema nikakvih radnji tijekom 4 sata kad je [Auto Standby] u izborniku tajmera postavljeno na [Ukl.] (tvornička postavka).
- Televizor će prijeći u stanje pripravnosti ako nema nikakvog upravljanja tijekom 10 minuta kad je [Isključivanje bez signala] u izborniku tajmera postavljeno na [Ukl.] (tvornička postavka).
- Za ponovno biranje svih kanala
 - ➔ **[Auto. Podešavanje] u [Meni za ugađanje] ([Postavljanje] izbornik)**
- Za naknadno dodavanje dostupnog načina televizijskog signala
 - ➔ **[Postavljanje TV signala] ([Postavljanje] izbornik)**
- Za pokretanje svih postavki
 - ➔ **[Tvorničke postavke] u [Meni sustava] ([Postavljanje] izbornik)**

Gledanje televizora

1 Uključivanje napajanja



(TV)

ili



(Daljinski upravljač)

- Prekidač za uključivanje / isključivanje napajanja mora biti uključen. ➔ (str. 25)

2 Odaberite način rada



- Načini koji se mogu odabrati ovise o pohranjenim kanalima.

3 Odabir kanala

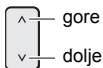

ili

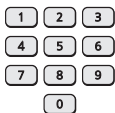

- Kako biste odabrali položaj kanala koji ima 2 ili više znamenki, npr. 399



Način uporabe opcije ePOMOĆ

[ePOMOĆ] su detaljne upute za uporabu integrirane u televizor i pružaju detaljnije objašnjenje kako biste bolje razumjeli rad pojedine značajke.

- [ePOMOĆ] pokriva sve modele. Neke značajke opisane u [ePOMOĆ] stoga možda neće biti dostupne na određenim modelima. Pogledajte ovaj priručnik, izbornike televizora, itd. kako biste provjerili stvarne značajke vašeg modela.

1 Zaslom [ePOMOĆ]



ili

MENU



➔ [Glavni meni] ➔ [Pomoć] ➔ [ePOMOĆ]

- Ako je opciji [ePOMOĆ] pristupano nakon uključivanja televizora, prikazat će se zaslon za potvrdu kako biste odabrali [Prva stranica] ili [Posljednja pogledana stranica].

2 Odaberite izbornik

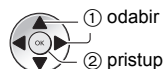
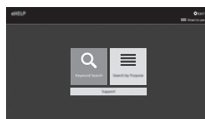

- Za pristup [Način uporabe]

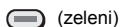

(zeleni)

3 Odaberite stavku

Primjer:

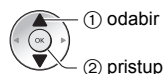

- Za povratak na prethodni zaslon / polje

BACK



Najčešća pitanja

Prije no što zatražite servis ili pomoć, slijedite ove jednostavne smjernice da biste riješili problem.

- Za podrobnosti pogledajte [ePOMOĆ] (Podrška > Najčešća pitanja).

Nakon uključivanja televizora potrebno je nekoliko sekundi za prikaz slike

- Prilikom uključivanja televizora provodi se prilagođavanje ploče. To nije neispravnost.

Televizor se ne uključuje

- Provjerite je li kabel napajanja uključen u televizor i utičnicu naponske mreže.

TV prelazi u “stanje pripravnosti”

- Aktivirana je funkcija za automatsko prebacivanje u stanje pripravnosti.

Daljinski upravljač ne radi ili povremeno ne radi

- Jesu li baterije ispravno postavljene? ➔ (str. 23)
- Je li TV uključen?
- Možda su baterije slabe. Zamijenite ih novima.
- Daljinski upravljač uperite izravno prema prijamniku signala daljinskog upravljača televizora (unutar pribl. 7 m i pod kutom od 30 stupnjeva u odnosu na prijamnik signala).*
- Televizor smjestite dalje od sunca i drugih jakih izvora svjetla kako svjetlo ne bi obasjavalo prijamnik signala daljinskog upravljača na TV-u.*
- Je li način rada daljinskog upravljača pogrešan? ➔ (str. 23)
- Ako pokušavate koristiti glasovne kontrole, je li daljinski upravljač registriran (uparen) s televizorom? ➔ (str. 20)
- Ako prethodno navedena rješenja ne riješe problem, odjavite (prekinite uparivanje) daljinskog upravljača, a zatim ga ponovno prijavite (uparite). ➔ “Kada daljinski upravljač ne reagira” (str. 21)

* Kada se koristi infracrvena komunikacija

Nije prikazana slika

- Provjerite je li televizor uključen.
- Provjerite je li kabel napajanja uključen u televizor i utičnicu naponske mreže.
- Provjerite je li odabran ispravan način ulaznog signala.
- Je li [Razina osvjetljenosti], [Kontrast], [Svjetlost] ili [Boja] u izborniku Slika postavljen na minimum?
- Provjerite jesu li svi potrebni kabeli i veze čvrsto spojeni.

Prikazana je neobična slika

- Ovaj televizor ima ugrađeni samotest. On dijagnosticira probleme sa slikom i zvukom.
➔ [Samostalni test televizora] ([Pomoć] izbornik)
- Isključite TV prekidačem za uključivanje / isključivanje napajanja, a zatim ga ponovno uključite.
- Ako problem potraje, vratite zadane vrijednosti svih postavki.
➔ [Tvorničke postavke] u [Meni sustava] ([Postavljanje] izbornik)

Slike ili zvuk s vanjske opreme neobični su kada je oprema priključena putem HDMI-ja

- Postavite [HDMI automatske postavke] ([Postavljanje] izbornik) na [Način 1]. ➔ (str. 17)

Iz priključene HDMI opreme ne izlazi zvuk

- Postavite format audioizlaza priključene HDMI opreme na PCM.

Funkcija glasovne kontrole ne radi

- Ako daljinski upravljač nije registriran (uparen) s televizorom, registrirajte (uparite) daljinski upravljač. ➔ (str. 20)
- Provjerite mrežne veze i postavke.

Dijelovi televizora se griju

- Dijelovi televizora mogu biti vrući. Ti porasti temperature ne predstavljaju problem u pogledu učinkovitosti ili kvalitete.
-

Kada se pritisne prstom, ploča zaslona može se neznatno pomaknuti i proizvoditi zvuk

- Oko zaslona je mala praznina koja sprječava oštećivanje zaslona. To nije neispravnost.

O upitu

- Obratite se lokalnom prodavaču tvrtke Panasonic za pomoć.

Ako uputite upit iz mjesta gdje se ne nalazi televizor, ne možemo odgovoriti na upite o sadržaju za koji je potrebna vizualna potvrda povezivanja, fenomena itd. samog televizora.

LED svijetli narančasto

- Moguće je da je u tijeku održavanje ploče.
LED ponovno svijetli narančasto u stanju mirovanja kad se uključi/isključi televizor dok je u tijeku održavanje ploče. (Isključite TV putem daljinskog upravljača kako biste proveli održavanje ploče.)
- Tijekom održavanja ploče nemojte dodirivati i pritiskati zaslon (npr. brisati zaslon i sl.).
- Za više informacija
➔ **“Održavanje ploče” (str. 25)**

Održavanje

Najprije izvucite utikač iz utičnice naponske mreže.

Zaslon, kućište, stalak

Redovita njega:

Mekom krpom pažljivo obrišite površinu ploče zaslona, kućište ili stalak kako biste očistili prljavštinu ili otiske prstiju.

Za tvrdokornu prljavštinu:

- (1) Prvo očistite prašinu na površini.
- (2) Namočite meku krpu u vodu ili otopinu neutralnog sredstva za pranje (1 dio sredstva za pranje na 100 dijelova vode).
- (3) Dobro iscijedite krpu. (Napomena: ne dopustite da tekućina dospije u unutrašnjost televizora jer bi mogla uzrokovati kvar proizvoda.)
- (4) Pažljivo obrišite vlagu i očistite tvrdokornu prljavštinu.
- (5) Na kraju obrišite sve tragove vlage.

Oprez

- Ne upotrebljavajte grubu krpu i ne pritišćite previše površinu zato što mogu nastati ogrebotine na površini.
- Pazite da ne izložite površine televizora insekticidima, razrjeđivaču ili drugim agresivnim sredstvima. Time možete narušiti kvalitetu površine ili uzrokovati ljuštenje boje.
- Površina zaslona posebno je tretirana pa se lako može oštetiti. Pazite da ne zagrebete površinu noktom ili drugim tvrdim predmetom.
- Ne dopustite da kućište ili stalak bude dulje vrijeme u dodiru s gumenim ili PVC materijalima. To može narušiti kvalitetu površine.

Utikač

Utikač redovito brišite suhom krpom. Vлага i prašina mogu izazvati požar ili strujni udar.

Specifikacije

■ TV

Br. modela.

Modeli od 55 inča: TX-55LZ1000E

Modeli od 65 inča: TX-65LZ1000E

Dimenzije (š × v × d)

Modeli od 55 inča

1 227 mm × 771 mm × 348 mm (sa stalkom)

1 227 mm × 711 mm × 69 mm (samo televizor)

Modeli od 65 inča

1 448 mm × 895 mm × 348 mm (sa stalkom)

1 448 mm × 835 mm × 69 mm (samo televizor)

Masa

Modeli od 55 inča

19,5 kg neto (sa stalkom)

14,5 kg neto (samo televizor)

Modeli od 65 inča

22,0 kg neto (sa stalkom)

17,0 kg neto (samo televizor)

Izvor napajanja

Izmjenični napon 220 - 240 V, 50 / 60 Hz

Ploča

Ploča OLED

Zvuk

Izlazna snaga zvučnika

30 W (15 W × 2)

Slušalice / niskotonski zvučnik

stereo mini priključak od 3,5 mm × 1

Terminali za povezivanje

AV ulaz

VIDEO

1,0 V[p-p] (75 Ω)

AUDIO L - R

0,5 V[rms]

HDMI 1 / 2 / 3 / 4 ulaz

Priključci VRSTE A

HDMI 1:

4K120Hz, VRR (promjenjiva brzina osvježavanja), AMD FreeSync™ Premium, Content Type, Deep Colour, x.v.Colour™

HDMI 2:

4K120Hz, VRR (promjenjiva brzina osvježavanja), AMD FreeSync™ Premium, Content Type, eARC (poboljšani povratni audiokanal) / ARC (povratni audiokanal), Deep Colour, x.v.Colour™

HDMI 3 / 4:

4K, Content Type, Deep Colour, x.v.Colour™

- Ovaj televizor podržava funkciju "HDMI Control 5".

Utor za karticu

Utor zajedničkog sučelja (sukladno CI Plus) × 2

ETHERNET

RJ45, IEEE802.3 10BASE-T / 100BASE-TX

USB 1 / 2 / 3

USB 1:

DC = 5 V, maks. 900 mA [SuperSpeed USB (USB 3.0)]

USB 2 / 3:

DC = 5 V, maks. 500 mA [Hi-Speed USB (USB 2.0)]

Izlazna vrijednost za DIGITAL AUDIO

PCM / Dolby Audio, optička vlakna

Sustavi za primanje / naziv frekvencije

Satelit

DVB-S / S2

Raspon međufrekvencije prijamnika - 950 MHz do 2150 MHz

Digitalno

DVB-T / T2, DVB-C

Obuhvaćeni kanali: UHF / VHF / kabel

Analogno

PAL B / G, D / K, H, I

SECAM B / G, D / K, L / L'

Obuhvaćeni kanali: UHF / VHF / kabel

PAL 525 / 60 (VCR)

M.NTSC (VCR)

NTSC (samo AV ulaz)

Ulaz za satelitsku antenu

Ženski F-tip 75 Ω × 2

Signal antene

VHF / UHF

Uvjeti rada

Temperatura

0 °C - 35 °C

Vlažnost

20 % - 80 % relativne vlažnosti (bez kondenzacije)

Ugrađeni bežični LAN

Standardna sukladnost i frekvencijski opseg

IEEE802.11a/n/ac: Pojas od 5 GHz

IEEE802.11b/g/n: Pojas od 2,4 GHz

Sigurnost

WPA3-SAE (AES)

WPA2-PSK (TKIP / AES)

WPA-PSK (TKIP / AES)

WEP (64 bit / 128 bit)

Bluetooth® bežična tehnologija*

Standardna sukladnost i frekvencijski opseg

Bluetooth® 5.0: Pojas od 2,4 GHz

* S ovim televizorom nisu dostupni svi Bluetooth® kompatibilni uređaji. Istovremeno se može rabiti do 5 uređaja.

Napomena

- Dizajn i specifikacije podložni su promjenama bez prethodne obavijesti. Prikazana je približna masa i dimenzije.
- Za informacije o softveru otvorenog koda pogledajte [ePOMOĆ] (Pretraživanje prema namjeni > Prvo pročitate > Prije uporabe > Licenca).
- Za više informacija o proizvodu, posjetite web stranicu EPREL (Europske baze podataka o označivanju energetske učinkovitosti): <https://eprel.ec.europa.eu>. EPREL registracijski broj dostupan je na <https://eprel.panasonic.eu/product>.

Zbrinjavanje starih uređaja i baterija

Samo za Europsku uniju i zemlje koje posjeduju sustav recikliranja



Ovaj simbol na proizvodima, pakiranju i/ili popratnim dokumentima znači da se iskorišteni električni i elektronički proizvodi te baterije ne smiju bacati u kućanski otpad.

Molimo vas da prema zakonskim odredbama stare proizvode i istrošene baterije predate na ovlaštenim sabiralištima na daljnju obradu, pripremu odn. recikliranje.

Ako te proizvode i baterije propisno zbrinete, pomažete pri zaštiti dragocjenih resursa, a istovremeno i izbjegavate eventualne negativne utjecaje na ljudsko zdravlje i okoliš.

Za više informacija o zbrinjavanju i recikliranju obratite se svojem lokalnom komunalnom poduzeću.

Zbog nepropisnog zbrinjavanja ovog otpada mogu se, ovisno o lokalnim propisima zemlje, izreći i novčane kazne.



Napomena za simbol baterije (simbol niže):

Ovaj simbol može biti prikazan samo u kombinaciji s kemijskim simbolom. U tom se slučaju upotrebljava na temelju zahtjeva onih direktiva koje su donesene za dotičnu kemikaliju.

Kupčeva evidencija

Broj modela i serijski broj ovog proizvoda nalaze se na stražnjoj ploči. Trebali biste zapisati serijski broj u za to predviđen prostor ispod ovog teksta i sačuvati ovu knjižicu i račun kao trajni dokaz kupnje radi lakšeg prepoznavanja proizvoda u slučaju krađe ili gubitka te za potrebe usluga vezanih uz jamstvo.

Broj modela

Serijski broj

Prevádzkové pokyny OLED televízor

Slovenčina

Č. modelu

TX-55LZ1000E

TX-65LZ1000E



(obrázok: TX-65LZ1000E)

eNápoveda

**Podrobnejšie pokyny nájdete v dokumente [eNápoveda]
(zabudované prevádzkové pokyny).**

- Ako používať dokument [eNápoveda] ► (s. 27)

Ďakujeme, že ste si kúpili tento výrobok značky Panasonic.

Pred použitím výrobku si pozorne prečítajte tieto pokyny a odložte si ich na prípad ich potreby v budúcnosti.

Pred použitím si pozorne prečítajte časť „Bezpečnostné opatrenia“ v tejto príručke.

Obrázky uvedené v tejto príručke sú len ilustračné.

Ak chcete požiadať predajcu spoločnosti Panasonic o pomoc, bližšie informácie nájdete na paneurópskej záručnej karte.

Obsah

Určite si prečítajte

Dôležité oznámenie	4
Bezpečnostné opatrenia	6
Príslušenstvo	11
Inštalácia televízora	12
Montáž závesnej konzoly na stenu	14
Pripojenia	15
Ovládacie prvky	22
Automatické nastavenie pri prvom zapnutí	26
Sledovanie TV	27
Spôsob používania eNápoveda	27
Často kladené otázky	28
Údržba	29
Špecifikácie	30

Dolby Atmos

HEVC Advance™
Covered by patents at patentlist.accessadvance.com

AMD
FreeSync
Premium

Výrazy HDMI, HDMI High-Definition Multimedia Interface a logo HDMI sú obchodnými známkami alebo registrovanými obchodnými známkami spoločnosti HDMI Licensing Administrator, Inc.

Dolby, Dolby Vision, Dolby Vision IQ, Dolby Atmos, Dolby Audio a symbol dvojitého D sú obchodnými známkami spoločnosti Dolby Laboratories Licensing Corporation.

Vyrobené na základe licencie od spoločnosti Dolby Laboratories.

Dôverné neuverejnené diela.

Autorské právo © 1992-2021 Dolby Laboratories.

Všetky práva vyhradené.

WPA3™, WPA2™ a WPA™ sú obchodné známky Wi-Fi Alliance®.

Slovná značka a logá Bluetooth® sú registrované ochranné známky spoločnosti Bluetooth SIG, Inc. a každé ich použitie spoločnosťou Panasonic Holdings Corporation je licencované.

DVB a logá DVB sú ochranné známky spoločnosti DVB Project.

x.v.Colour™ je ochranná známka.

DiSEqC™ je ochranná známka spoločnosti EUTELSAT.

Google je ochranná známka spoločnosti Google LLC.

YouTube a logo YouTube sú ochranné známky spoločnosti Google LLC.

Amazon, Prime Video, Alexa a všetky súvisiace logá sú ochranné známky spoločnosti Amazon.com, Inc., alebo jej pridružených spoločností.

© Disney

Tento výrobok je v súlade s technickou špecifikáciou UHD Alliance: Špecifikovaný referenčný režim UHDA, verzia 1.0. Logo FILMMAKER MODE™ je ochranná známka spoločnosti UHD Alliance, Inc., v Spojených štátoch amerických a ďalších krajinách.

© 2020 Advanced Micro Devices, Inc. Všetky práva vyhradené. AMD a FreeSync a ich vzájomná kombinácia sú obchodnou známkou spoločnosti Advanced Micro Devices, Inc.

- Informácie o ochranných známkach nájdete v [eNápoveda] (Vyhľadávanie podľa účelu > Najprv si prečítajte > Pred použitím > Licencia).

Pokiaľ nie je uvedené inak, sú v tomto návode použité ilustrácie k TX-65LZ1000E.

Uvedené ilustrácie sa môžu v závislosti od modelu líšiť.

Dôležité oznámenie

Nezobrazujte žiadnu statickú časť obrazu po dlhý čas

V takýchto prípadoch zostane nehybná časť obrazu na obrazovke tlmene viditeľná („retencia obrazu“). Toto sa nepovažuje za poruchu a nie je to kryté zárukou.

- Zvyčajné statické časti obrazu:
 - Statické obrazy, ktoré sa nepretržite zobrazujú v rovnakej oblasti (napr. číslo kanála, logo kanála, ostatné logá alebo obraz s názvom atď.)
 - Statické alebo pohybujúce sa obrazy prezerané v mierke 4:3 alebo 16:9 atď.
 - Videohry
- Aby ste predišli retencii obrazu, môže sa aktivovať šetrič obrazovky (logo OLED sa pohybuje) alebo sa môže správa na obrazovke pohnúť po niekoľkých minútach, ak sa neodošlú žiadne signály alebo nedôjde k žiadnej činnosti.
- Nastavte [Ovládanie jas] na [Maximálny], aby ste predišli retencii obrazu.
[eNápoveda] (Vyhľadávanie podľa účelu > Pozeranie > Pre najlepší obraz > Nastavenie zobrazení)
- Aby ste predišli retencii obrazu, obrazovka sa môže stlmiť, keď sa zobrazí nehybný obraz. Nejde o poruchu. Jas obrazovky sa vráti na predchádzajúcu úroveň, keď sa zobrazí aktívny obraz.
- Ak chcete vykonať údržbu panelu, nezabudnite televízor vypnúť pomocou diaľkového ovládania. Počas údržby panelu budú LED kontrolky svietiť na oranžovo. (s. 25) Potrebná údržba.
- Nastavte pomer strán na [4:3 CELOPLOŠNE] pre obraz 4:3. Ďalšie informácie nájdete v [eNápoveda] (Vyhľadávanie podľa účelu > Pozeranie > Pre najlepší obraz > Zmena pomeru strán).
- Viac informácií
➔ **“Údržba panelu” (s. 25)**



Poznámka k funkciám DVB/Vysielanie dát/IPTV

- Tento televízor spĺňa normy (od marca 2022) digitálnych pozemných služieb DVB-T/T2 (MPEG2, MPEG4-AVC(H.264) a MPEG HEVC(H.265)), digitálnych káblových služieb DVB-C (MPEG2, MPEG4-AVC(H.264) a MPEG HEVC(H.265)) a digitálnych satelitných služieb DVB-S (MPEG2, MPEG4-AVC(H.264) a MPEG HEVC(H.265)). Dostupnosť služieb DVB-T/T2 alebo DVB-S vo vašom regióne si overte u miestneho distribútora. Dostupnosť služieb DVB-C pre tento televízor si overte u poskytovateľa káblových služieb.
- Tento televízor nemusí fungovať správne so signálmi, ktoré nespĺňajú normy DVB-T/T2, DVB-C alebo DVB-S.
- Nie všetky funkcie sú k dispozícii, závisí to od krajiny, oblasti, vysielateľa, poskytovateľa služieb, satelitu a sieťového prostredia.
- Nie všetky moduly CI fungujú pre tento televízor správne. Dostupnosť modulu CI overte u svojho poskytovateľa služieb.
- Tento televízor nemusí fungovať správne s modulom CI, ktorý nie je schválený poskytovateľom služieb.
- V závislosti od poskytovateľa služieb sa môžu účtovať ďalšie poplatky.
- Kompatibilita s budúcimi službami nie je zaručená.

Internetové aplikácie a funkciu ovládania hlasom poskytujú príslušní poskytovatelia služieb a môžu byť kedykoľvek zmenené, prerušené alebo zrušené.

Spoločnosť Panasonic nepreberá žiadnu zodpovednosť a neposkytuje žiadnu záruku za dostupnosť alebo kontinuitu služieb.

Spoločnosť Panasonic neručí za funkčnosť a výkon periférnych zariadení iných výrobcov a zrieka sa akejkoľvek zodpovednosti za škody vzniknuté používaním alebo výkonom periférnych zariadení iných výrobcov.

Náhrada škody

- Okrem prípadov, keď zodpovednosť určujú miestne predpisy, spoločnosť Panasonic nepreberá zodpovednosť za poruchy spôsobené nesprávnym použitím alebo používaním produktu ani za iné problémy alebo škody spôsobené používaním tohto produktu.
- Spoločnosť Panasonic nepreberie žiadnu zodpovednosť za stratu atď. údajov spôsobenú katastrofami.
- Externé zariadenia, ktoré samostatne pripravil zákazník, nespádajú do záruky. Starostlivosť o údaje uložené v takýchto zariadeniach je zodpovednosťou zákazníka. Spoločnosť Panasonic nepreberie žiadnu zodpovednosť za zneužitie týchto údajov.

Manipulácia s informáciami o zákazníkoch

Určité informácie o zákazníkovi, ako je IP adresa sieťového rozhrania zariadenia (tohto TV), sa zozbierajú po pripojení inteligentného televízneho prijímača značky Panasonic (tohto TV prijímača) alebo iných zariadení na internet (výňatok z našej politiky ochrany súkromia). Takto postupujeme v záujme ochrany našich zákazníkov a integrity našich služieb, ako aj ochrany práv alebo majetku spoločnosti Panasonic. Ak chcete vedieť viac o spracúvaní vašich údajov v tomto kontexte, prečítajte si celé znenie našich zásad o ochrane osobných údajov, ktoré je uvedené v časti [eNápoveda] (Vyhľadávanie podľa účelu > Sieť > Nastavenie siete > Podmienky služby a nastavenia).

Ak používate funkciu pripojenia k internetu, ktorú má daný prijímač, po vyjadrení súhlasu (v jurisdikciách, v ktorých sa vyžaduje súhlas zákazníka so zberom osobných údajov podľa platných právnych predpisov o ochrane údajov) s podmienkami služby a politikou ochrany osobných údajov spoločnosti Panasonic (ďalej len „zmluvné podmienky“ a pod.) alebo po ich prečítaní sa informácie o používaní tejto jednotky zákazníkom môžu zbierať a používať podľa uvedených podmienok atď.

Podrobné informácie o zmluvných podmienkach a pravidlách ochrany súkromia nájdete v časti [eNápoveda] (Vyhľadávanie podľa účelu > Sieť > Nastavenie siete > Podmienky služby a nastavenia).

Osobné údaje zákazníka môžu byť v tomto televízore zaznamenané vysielateľom alebo poskytovateľom aplikácií. Pred opravou, prenosom alebo likvidáciou tohto televízora vymažte všetky informácie zaznamenané na tomto televízore podľa nasledujúceho postupu.

[eNápoveda] (Vyhľadávanie podľa účelu > Funkcie > Pôvodné nastavenie)

Informácie o zákazníkoch môžu byť zhromaždené poskytovateľom prostredníctvom aplikácie poskytnutej tretími stranami v tomto televízore alebo na webovej stránke. Zmluvné podmienky a pod. si preto vopred overte.

- Spoločnosť Panasonic nenesie zodpovednosť za zhromažďovanie alebo používanie informácií o zákazníkoch prostredníctvom aplikácie poskytnutej treťou stranou na tomto televízore alebo na webových stránkach.
- Pri zadávaní čísla kreditnej karty, mena a pod. venujte osobitnú pozornosť dôveryhodnosti poskytovateľa.
- Registrované informácie môžu byť zaregistrované na serveri poskytovateľa. Pred opravou, prenosom alebo likvidáciou tohto televízora nezabudnite vymazať informácie podľa podmienok poskytovateľa.

Na nahrávanie a prehrávanie obsahu na tomto alebo inom zariadení môže byť potrebné povolenie od vlastníka autorských práv alebo iné takéto práva na daný obsah. Spoločnosť Panasonic nemá poverenie ani takéto oprávnenie nezaručuje a výslovne vyhlasuje, že práva, možnosť alebo úmysel získania takéhoto oprávnenia je na používateľovi. Zodpovedáte za to, že toto alebo iné zariadenie bude spĺňať príslušné zákony týkajúce autorských práv, platné vo vašej krajine. Overté si zákony a pozrite ďalšie informácie o príslušných zákonoch a vyhláškach, prípadne sa obráťte na vlastníka práv na daný obsah, ktorý chcete nahrávať alebo prehrávať.

Tento výrobok je licencovaný na základe portfólia patentov AVC na osobné použitie spotrebiteľom alebo na iné účely, pri ktorých sa nedostáva odmena za (i) kódovanie videa v súlade s normou AVC (Video vo formáte AVC) a (ii) dekodovanie videa vo formáte AVC, ktoré bolo kódované spotrebiteľom na osobnú a nekomerčnú činnosť alebo získané od poskytovateľa videa, ktorý vlastní licenciu na poskytovanie videa vo formáte AVC. Licencia sa neposkytuje ani ju nie je možné predpokladať na akékoľvek iné použitie.

Ďalšie informácie je možné získať od spoločnosti MPEG LA, L.L.C.

Navštívte webovú lokalitu <http://www.mpegla.com>.



Táto značka označuje, že výrobok pracuje pod striedavým napätím.



Táto značka označuje elektrické zariadenie triedy II alebo zariadenie s dvojitou izoláciou, čo znamená, že výrobok nevyžaduje bezpečnostné uzemnenie.

Prepravujte len vo zvislej polohe.

Bezpečnostné opatrenia

V rámci prevencie pred úrazom elektrickým prúdom, poškodením alebo zranením dbajte na nasledujúce upozornenia a varovania:

■ Sieťová zástrčka a kábel

Upozornenie

Ak zistíte niečo nezvyčajné, okamžite sieťovú zástrčku vytiahnite.



- Typ sieťovej zástrčky sa môže v závislosti od krajiny líšiť.

- Tento televízor je skonštruovaný tak, aby pracoval na striedavé napätie ~ 220 V až 240 V, 50 Hz/60 Hz.
- Sieťovú zástrčku úplne zasuňte do sieťovej zásuvky.
- Ak chcete prístroj úplne vypnúť, musíte vytiahnuť sieťovú zástrčku zo sieťovej zásuvky. Preto by mala byť sieťová zástrčka stále ľahko dostupná.
- Pri čistení televízora odpojte sieťovú zástrčku.
- Sieťovej zástrčky sa nedotýkajte mokrymi rukami.



- Nepoškodujte napájací kábel.

- Na kábel neumiestňujte žiadne ťažké predmety.



- Neumiestňujte kábel do blízkosti veľmi teplých predmetov.





- Za kábel neťahajte. Pri odpojovaní držte kábel za zástrčku.



- Televízor nepresúvajte, keď je napájací kábel zapojený do sieťovej zásuvky.
- Kábel nestláčajte, nadmerne neohýbajte ani nenapínajte.
- Nepoužívajte poškodenú sieťovú zástrčku ani zásuvku.
- Uistite sa, že televízor netlačí na sieťový kábel.

■ Dávajte pozor

Upozornenie

- Neodstraňujte kryty a nikdy neupravujte televízor sami, pretože pri odokrytí sú dostupné súčasti pod napätím a hrozí úraz elektrickým prúdom. Vnútri sa nenachádzajú súčasti opraviteľné po užívateľom. 
- Nevystavujte televízor účinkom dažďa ani nadmernej vlhkosti. Nad prístroj neumiestňujte nádoby s tekutinou, ako napr. vázy a nevystavujte ho účinkom kvapkajúcej ani tečúcej vody. 
- Nevkladajte cez vetracie otvory do televízora žiadne predmety.
- Ak sa televízor používa v oblasti, kde sa doň môže ľahko dostať hmyz. Do televízora sa môže dostať hmyz, napríklad mušky, pavúky, mravce atď., ktoré môžu spôsobiť poškodenie televízora alebo uviaznuť v oblasti viditeľnej na televízore, napríklad v obrazovke.
- Ak sa televízor používa v prostredí, kde je prach alebo dym. Častice prachu/dymu sa môžu cez vetracie otvory počas bežnej prevádzky dostať do televízora a môžu v zariadení uviaznuť. Môže to spôsobiť prehrievanie, nefunkčnosť, zhoršenie kvality obrazu atď.
- Nepoužívajte neschválený podstavec ani montážnu konzolu. Požiadajte miestneho predajcu spoločnosti Panasonic, aby nastavil alebo nainštaloval schválenú nástennú konzolu.
- Na obrazovku nevyvíjajte silný tlak ani ju nevystavujte nárazom.
- Zaistite, aby sa na televízor nešplhali deti.
- Neumiestňujte televízor na šikmé alebo nestabilné povrchy a zabezpečte, aby nepresahoval okraj plochy, na ktorej je umiestnený. 

Varovanie – nebezpečenstvo týkajúce sa stability

Môže spadnúť a spôsobiť vážne zranenie alebo smrť. Mnohým zraneniam, najmä deťom, sa dá vyhnúť prijatím jednoduchých opatrení, akými sú napríklad:

- VŽDY používajte kryty alebo stojany, alebo spôsoby montáže odporúčané výrobcom televízora.
- VŽDY používajte iba taký nábytok, ktorý dokáže bezpečne udržať televízor.
- VŽDY zabezpečte, aby televízor nepresahoval okraj nábytku, na ktorom je umiestnený.
- VŽDY poučte deti o nebezpečenstve pri lezení na nábytok v snahe dosiahnuť na televízor alebo na jeho ovládacie prvky.
- Sieťové šnúry a káble VŽDY vedte k televízoru tak, aby sa o ne nemohlo zakopnúť, nemohli sa potiahnuť alebo zachytiť.
- Televízor NIKDY neumiestňujte na nestabilnú plochu.
- NIKDY neumiestňujte televízor na vysoký nábytok (napríklad na skrinky alebo knižnice) bez pripevnenia nábytku aj televízora k vhodnej opore.
- NIKDY neumiestňujte televízor na tkaninu ani iné materiály, ktoré sa môžu nachádzať medzi televízorom a nábytkom, na ktorý televízor umiestňujete.
- NIKDY neumiestňujte predmety, ktoré by mohli lákať deti, ako sú hračky a diaľkové ovládače, na hornú časť televízora alebo nábytok, na ktorý je televízor umiestnený.

Rovnaké zásady uplatnite aj pri premiestňovaní televízora.

- Tento televízor je určený na používanie na stole.
- Nevystavujte televízor priamemu slnečnému žiareniu a iným zdrojom tepla. 

Aby ste zamedzili požiaru, nikdy nenechávajte sviečky alebo iný zdroj otvoreného ohňa v blízkosti televízneho prijímača



■ Riziko udusenia

Upozornenie

- Balenie tohto produktu môže spôsobiť udusenie. Niektoré časti sú malé a môžu pre malé deti predstavovať riziko udusenia. Uchovávajte tieto časti mimo dosahu malých detí.

■ Podstavec

Upozornenie

- Podstavec nerozoberajte ani nemeňte.

Výstraha

- Nepoužívajte iný podstavec než ten, ktorý sa dodáva spolu s týmto TV.
- Podstavec nepoužívajte, ak je pokrivený alebo poškodený. Ak sa to stane, ihneď sa obráťte na najbližšieho predajcu výrobkov Panasonic.
- Počas inštalácie sa presvedčte, že sú všetky skrutky bezpečne dotiahnuté.
- Dbajte na to, aby nebol televízor počas inštalácie podstavca vystavený nárazu.
- Zaisťte, aby na podstavec nestúpali deti.
- Podstavec by mali na televízor montovať alebo ho z neho demontovať dvaja ľudia.
- Televízor montujte alebo demontujte podľa určeného postupu.

■ Rádiové vlny

Upozornenie

- Televízor a diaľkový ovládač nepoužívajte v zdravotníckych zariadeniach, ani na miestach, kde sa používajú lekárske prístroje. Rádiové vlny môžu rušiť lekárske prístroje a spôsobovať pre nefunkčnosť týchto prístrojov nehody.
- Televízor a diaľkový ovládač neumiestňujte do blízkosti automaticky ovládaných zariadení, ako sú automatické dvere alebo požiarne signalizácie. Rádiové vlny môžu rušiť automaticky ovládané zariadenia a spôsobovať pre nefunkčnosť týchto zariadení nehody.
- Ak máte kardiostimulátor, dodržiavajte aspoň 15 -centimetrovú vzdialenosť od televízora a diaľkového ovládača. Rádiové vlny môžu rušiť prevádzku kardiostimulátora.
- Televízor ani diaľkový ovládač nerozoberajte ani ho žiadnym spôsobom neupravujte.

■ Zabudovaný adaptér bezdrôtovej siete LAN

Výstraha

- Zabudovaný adaptér bezdrôtovej siete LAN nepoužívajte na pripojenie k bezdrôtovej sieti (SSID*), na ktorej používanie nemáte práva. Vo výsledkoch vyhľadávania môžu byť takéto siete uvedené. Ich použitie sa však môže považovať za neoprávnený prístup.
*SSID je názov na identifikáciu určitej bezdrôtovej siete na prenos.
- Nevystavujte zabudovaný adaptér bezdrôtovej siete LAN vysokým teplotám, priamemu slnečnému žiareniu ani vlhkosti.
- Údaje prenášané a prijímané prostredníctvom rádiových vln môžu byť rušené a sledované.
- Zabudovaná bezdrôtová sieť LAN využíva frekvenčné pásmo 2,4 GHz a 5 GHz. V rámci prevencie porúch alebo pomalej odozvy spôsobovanej rušením rádiovými vlnami umiestnite pri používaní zabudovaného adaptéra bezdrôtovej siete LAN televízor ďalej od zariadení, ako sú iné zariadenia bezdrôtovej siete LAN, mikrovlnné rúry a mobilné telefóny využívajúce signály s frekvenciou 2,4 GHz a 5 GHz.
- Keď sa pre statickú elektrinu alebo iné dôvody vyskytnú problémy, televízor môže na svoju ochranu zastaviť činnosť. V takom prípade vypnite televízor hlavným vypínačom a potom ho znova zapnite.

■ Bezdrtová technológia Bluetooth®

Výstraha

- Televízor a diaľkový ovládač využíva pásmo ISM rádiových frekvencií 2,4 GHz (Bluetooth®). V rámci prevencie pred poruchami alebo pomalou odozvou spôsobenými rušením rádiovými vlnami umiestnite televízor a diaľkový ovládač ďalej od zariadení, ako sú iné zariadenia s bezdrôtovou sieťou LAN, iné zariadenia s funkciou Bluetooth®, mikrovlnné rúry, mobilné telefóny a zariadenia využívajúce signál s frekvenciou 2,4 GHz.

■ Vetranie

Výstraha

Nechajte okolo televízora dostatočný priestor (aspoň 10 cm), aby sa predišlo nadmernému zahrievaniu, ktoré môže viesť k skorším poruchám niektorých elektronických súčastí.

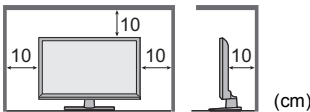

- Nemalo by sa brániť vetraniu zakrývaním vetracích otvorov napríklad novinami, obrusmi a závesmi. 
- Bez ohľadu na to, či podstavec používate, alebo nepoužívate, vždy zaistite, aby ste neblokovali vetracie otvory na spodnej strane televízora a aby tam bol dostatok miesta na primerané vetranie.

■ Premiestnenie televízora

Výstraha

Pred premiestňovaním televízora odpojte všetky káble.

- Na prenos televízora sú potrebné minimálne dve osoby, aby sa zabránilo poraniam spôsobeným prevrátením alebo pádom televízora.
- Pri premiestňovaní televízor nedržte za časť s obrazovkou, ako je znázornené nižšie. Môže to spôsobiť poruchu alebo poškodenie. Ako prenášať televízor. ➔ (s. 12)

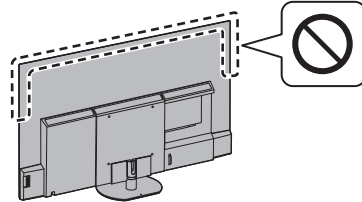

- Prepravujte len vo zvislej polohe. Počas prepravy televízora s panelom displeja smerujúcim nahor alebo nadol môže dôjsť k poškodeniu interných obvodov.

■ Keď televízor dlhšie nepoužívate

Výstraha

Kým bude sieťová zástrčka zapojená do sieťovej zásuvky, televízor bude stále spotrebúvať elektrinu, aj keď bude vypnutý.

- Ak televízor dlhšie nepoužívate, odpojte sieťovú zástrčku z elektrickej zásuvky.

■ Nadmerná hlasitosť

Výstraha

- Nevystavujte svoje uši nadmernej hlasitosti zo slúchadiel. Môžete si spôsobiť nezvratné poškodenie sluchu. 
- Ak v ušiach počujete bubnovanie, znížte hlasitosť alebo prestaňte slúchadlá na nejaký čas používať.

■ Batérie do diaľkového ovládača

Upozornenie

- Batérie uchovávajúte mimo dosahu detí, aby ich neprehltli.
Pri ich náhodnom prehltnutí by sa mohli vyskytnúť nepriaznivé fyzické účinky. Ak máte podozrenie, že dieťa prehltilo batériu, okamžite vyhľadajte lekársku pomoc.

Výstraha

- Pri nesprávne vložených batériách môže batéria vytiecť, skorodovať a vybuchnúť.
- Nahrádzajte ju len rovnakým alebo rovnocenným typom.
- Nemiešajte staré a nové batérie.
- Nemiešajte rôzne typy batérií (napríklad alkalické a mangánové batérie).
- Nepoužívajte nabíjateľné batérie (Ni-Cd atď.).
- Batérie nepáľte a nerozlamujte.
- Nevystavujte ich nadmernému teplu, ako je napríklad slnečné žiarenie, oheň a podobne.
- Dbajte na správnu likvidáciu batérií.
- Ak zariadenie dlhší čas nepoužívate, batérie vyberte, aby ste predišli ich vytečeniu, korózii a explózií.

OLED televízor

Vyhľadanie o zhode EÚ (DoC)

Panasonic Entertainment & Communication Co., Ltd. týmto vyhlasuje, že tento televízor je v súlade so základnými požiadavkami a ďalšími príslušnými ustanoveniami smernice 2014/53/EÚ.

Ak chcete získať kópiu originálneho vyhlásenia o zhode tohto televízora, navštívte webovú stránku: <https://www.ptc.panasonic.eu/compliance-documents>

Autorizovaný zástupca v EÚ:

Panasonic Marketing Europe GmbH

Panasonic Testing Centre

Winsbergring 15, 22525 Hamburg, Nemecko

Výrobca:

Panasonic Entertainment & Communication Co., Ltd.

1-10-12 Yagumo-higashi-machi, Moriguchi City,

Osaka 570-0021, Japonsko

Zmontované v Poľsku



Pásmo 5,15 – 5,35 GHz bezdrôtovej siete LAN je obmedzené na prevádzku v interiéri len v nasledujúcich krajinách:

Rakúsko, Belgicko, Bulharsko, Česká republika, Dánsko, Estónsko, Francúzsko, Nemecko, Island, Taliansko, Grécko, Španielsko, Cyprus, Lotyšsko, Lichtenštajnsko, Litva, Luxembursko, Maďarsko, Malta, Holandsko, Nórsko, Poľsko, Portugalsko, Rumunsko, Slovinsko, Slovensko, Turecko, Fínsko, Švédsko, Švajčiarsko, Chorvátsko

Výstupný výkon prenášaný vo frekvenčných pásmach

Typ bezdrôtového spojenia	Frekvenčné pásmo	Výstupný výkon (EIRP)
Bezdrôtová sieť LAN	2 412 až 2 472 MHz	< 20 dBm
	5 150 až 5 250 MHz	< 23 dBm
	5 250 až 5 350 MHz	< 23 dBm
	5 470 až 5 725 MHz	< 23 dBm
Bluetooth®	2 402 až 2 480 MHz	< 10 dBm

Príslušenstvo

Štandardné príslušenstvo

Diaľkový ovládač ➔ (s. 22)

- N2QBYA000060
-

Podstavec ➔ (s. 12)

Batérie (2) ➔ (s. 23)

- R03
-

Prevádzkové pokyny

Paneurópska záruka

- Príslušenstvo nemusí byť uložené spolu. Dajte pozor, aby ste ho neúmyselne nezahodili.

Inštalácia televízora

A Podstavec

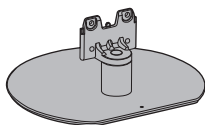

B Montážna skrutka (4)



M4 × 15 (mm)

C Kryt káblov

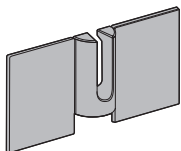

Príprava

- Nedržte televízor za obrazkový panel.
- Dbajte na to, aby ste televízor nepoškrabali alebo nerozbili.
- Televízor neumiestňujte dočasne na podlahu ani stôl.

Montáž podstavca

- Podstavec vložte pevne, inak môže pri nastavovaní televízora vypadnúť.
- Skontrolujte, či sú všetky skrutky bezpečne utiahnuté.
- Podstavec nemontujte žiadnym iným postupom ako tým, ktorý uvádzame nižšie.

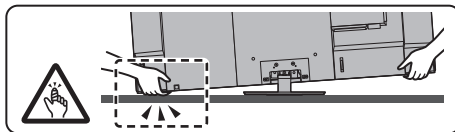
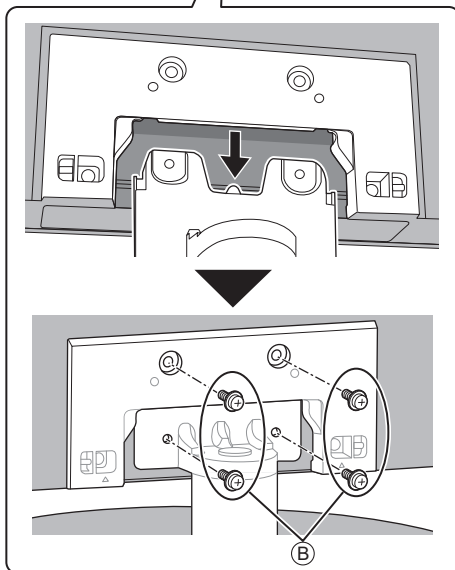
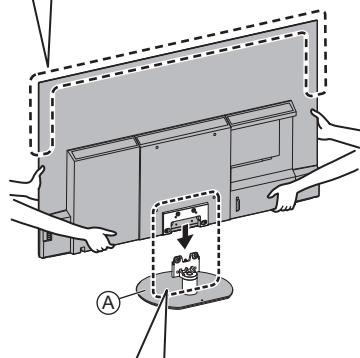
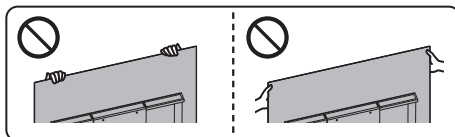

Pripevnenie krytu káblov

- Dávajte pozor, aby ste nepritlačili káble medzi televízorom a krytom káblov.
- Na kryt káblov nekladte žiadne bremeno.

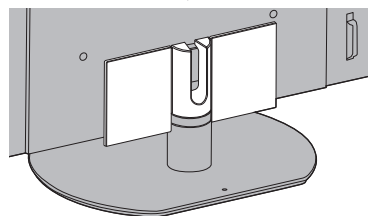
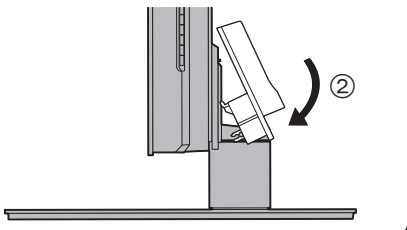
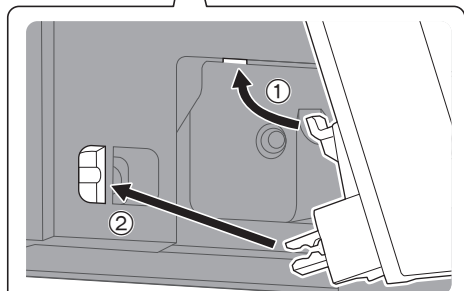
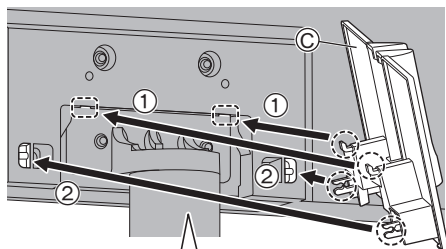

• Odobratie z televízora:

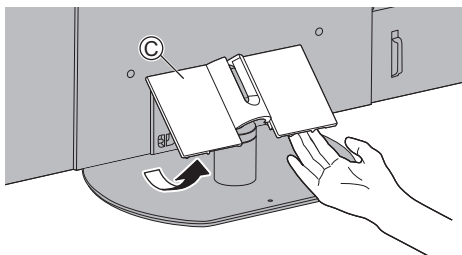

Úprava panela podľa želaného uhla

- Do rozsahu otáčania neumiestňujte žiadne predmety.

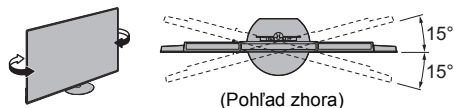

Demontáž podstavca

Ak používate závesnú konzolu na stenu alebo znova balíte televízor, odmontujte podstavec podľa nasledujúceho postupu.

- 1 Odoberte kryt káblov ©.
- 2 Vyberte montážne skrutky ⓑ z podstavca.
- 3 Vytiahnite podstavec z televízora.

Montáž závesnej konzoly na stenu

Ak si chcete kúpiť odporúčanú závesnú konzolu na stenu, obráťte sa na miestneho predajcu produktov značky Panasonic.

- Otvory na inštaláciu závesnej konzoly na stenu

Zadná strana televízora

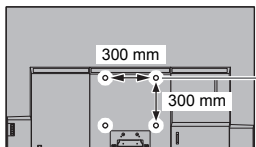

(Pohľad z boku)

Hĺbka skrutky

minimálne: 12 mm

maximálne: 39 mm

Priemer skrutky

M6

Skrutka na upevnenie televízora na závesnú konzolu na stenu (nedodáva sa s televízorom)

Upozornenie

- Pri použití inej závesnej konzoly na stenu alebo neodbornej inštalácii závesnej konzoly na stenu hrozí úraz a poškodenie výrobku. Aby sa zachovala funkčnosť a bezpečnosť zariadenia, bezpodmienečne požiadajte o upevnenie závesnej konzoly na stenu predajcu alebo licencovaného dodávateľa. Na poškodenie spôsobené inštaláciou bez kvalifikovaného odborníka sa nevzťahuje záruka.
- Pozorne si prečítajte pokyny dodávané k voliteľnému príslušenstvu a dbajte na to, aby ste dodržali všetky pokyny týkajúce sa prevencie spadnutia televízora.
- Počas inštalácie manipulujte s televízorom opatrne, pretože vystavenie nárazu alebo iným silám môže televízor poškodiť.
- Pri upevňovaní závesných konzol na stenu postupujte opatrne. Vždy sa uistite, že v stene pred závesnou konzolou nie sú žiadne elektrické káble ani potrubia.
- Ak televízor nebudete dlhšie používať, demontujte ho z jeho závesnej podpory, predídete tým pádu a zraneniu.

Pripojenia

- Zobrazené externé zariadenia a káble sa nedodávajú s televízorom.
- Pred pripojením alebo odpojením akýchkoľvek káblov sa uistite, že je prístroj odpojený od elektrickej zásuvky.
- Pri pripájaní skontrolujte, či sú typ konektora a zástrčky káblov správne.
- Použite plne osadený kábel kompatibilný so systémom HDMI.
- Umiestnite televízor ďalej od elektronických zariadení (videozariadenia atď.) alebo od zariadení s infračerveným snímačom, mohli by skresliť obraz alebo zvuk, prípadne ovplyvniť činnosť iných zariadení.
- Prečítajte si aj návod k zariadeniu, ktoré pripájate.

Konektory

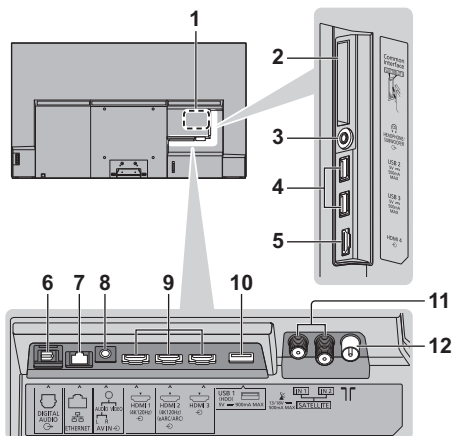

- 1 Typový štítok modelu
- 2 CI slot 1 – 2
- 3 Konektor slúchadiel/subwoofera
(3,5 mm stereo mini konektor)
- 4 Port USB 2 – 3
== Tento symbol predstavuje prevádzku na jednosmerný prúd.
- 5 HDMI 4
- 6 DIGITAL AUDIO
- 7 ETHERNET svorka
 - Použite tienový (STP) kábel siete LAN.
- 8 AV IN
- 9 HDMI 1 – 3
- 10 Port USB 1
== Tento symbol predstavuje prevádzku na jednosmerný prúd.
- 11 Konektor pre satelitné vysielanie
- 12 Konektor na terestriálne vysielanie/káblový televíziu

Základné pripojenie

■ AV zariadenia

(DVD rekordér/Blu-ray rekordér, Set top box atď.)

- Ďalšie informácie nájdete v [eNápoveda] (Vyhľadávanie podľa účelu > Pozeranie > Základné > Základné pripojenie).

■ Anténa

(Na pozeranie káblového/digitálneho/analogového vysielania)

TV

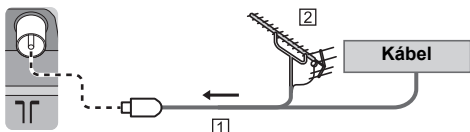

- 1 RF kábel
- 2 Terestriálna anténa

■ Sieťový kábel

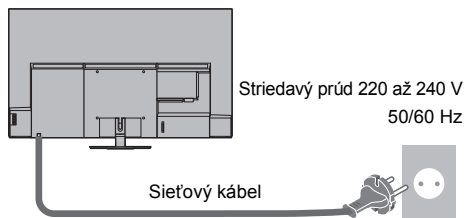

Káblový vizač (Zviazanie sieťových káblov)

Uvoľnenie:



Odobratie z televízora:

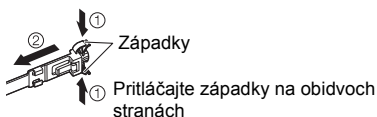

■ Pripojenie k satelitu

- Ak chcete zaručiť správnu montáž satelitného taniera, obráťte sa na miestneho predajcu. Podrobnosti sa dozviete tiež od spoločnosti, od ktorých prijímate satelitné vysielanie.
- Ďalšie informácie nájdete v [eNápoveda] (Vyhľadávanie podľa účelu > Pozeranie > Základné > Pripojenie k satelitu).

■ Pripojenie DVB-via-IP (server, klient atď.)

- Táto funkcia nemusí byť v závislosti od stavu siete a vysielania dostupná.
- Ak potrebujete informácie o pripojeniach, prečítajte si návod k serveru DVB-via-IP.
- Ďalšie informácie nájdete v [eNápoveda] (Vyhľadávanie podľa účelu > Funkcie > DVB-via-IP).

■ Sieť

Používanie internetových služieb vyžaduje prostredie širokopásmovej siete.

- Ak nepoužívate širokopásmové služby, požiadajte o pomoc predajcu.
- Pripravte prostredie internetu na káblové alebo bezdrôtové pripojenie.
- Nastavenie sieťového pripojenia sa spustí pri prvom použití televízora. ➔ (s. 26)
- Ďalšie informácie nájdete v [eNápoveda] (Vyhľadávanie podľa účelu > Sieť > Pripojenie k sieti).

Pripojenia pre 4K/HDR kompatibilné zariadenia

TV

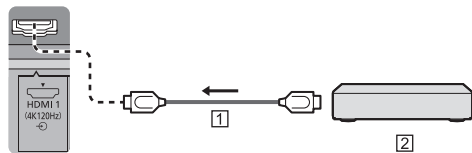

1 HDMI kábel

2 4K/HDR kompatibilné zariadenie

- Po pripojení zariadenia kompatibilného so 4K sa obraz reprodukuje vernejšie, s rozšíreným gamutom farieb a hladšie vďaka vysokej obnovovacej frekvencii. [Režim 2] je režim, ktorý podporuje signály s vyšším rozlíšením než [Režim 1]. [Režim 3] je režim s podporou signálu s vysokou obnovovacou frekvenciou v porovnaní s režimom [Režim 2]. Nastavte na [Režim 1], ak sa obraz alebo zvuk na vstupe HDMI neprehráva správne.
- Zariadenie kompatibilné so 4K pripojte do konektora HDMI pomocou kábla kompatibilného so 4K a môžete sledovať obsah vo formáte 4K.
- Podpora HDR nezvyšuje maximálny jas TV panelu.

■ [Automatické nastavenie HDMI] (menu [Ďalšie nastavenia])

Po pripojení zariadenia kompatibilného so 4K sa obraz reprodukuje vernejšie, s rozšíreným gamutom farieb a hladšie vďaka vysokej obnovovacej frekvencii. Vyberte režim podľa zariadenia.

[Režim 1]:

Na lepšiu kompatibilitu. Nastavte na [Režim 1], ak sa obraz alebo zvuk na vstupe HDMI neprehráva správne

[Režim 2]:

Na zariadenie kompatibilné so 4K, ktoré má funkciu na presné zobrazenie obrazu s rozšírenou paletou farieb

[Režim 3]:

Pre zariadenie s formátom 4K, v ktorom sa používa funkcia na výstup obrazu s vysokou obnovovacou frekvenciou

(tento režim je dostupný v konektore HDMI1 a 2)

- Zmena režimu
 1. Vyberte režim vstupu HDMI, pripojeného k zariadeniu.
 2. Zobrazte lištu menu a vyberte položku [Hlavné menu] a následne [Ďalšie nastavenia].
 3. Zmeňte režim v [Automatické nastavenie HDMI].
- Informácie o platnom formáte nájdete v [eNápoveda] (Vyhľadávanie podľa účelu > Pozeranie > Rozlíšenie 4K > Automatické nastavenie HDMI).

Pripojenie pre zariadenia kompatibilné s VRR/AMD FreeSync™ Premium

TV

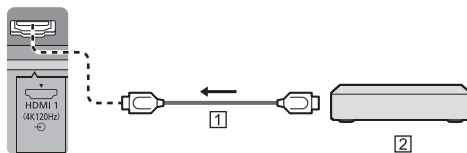

1 HDMI kábel

2 Príslušenstvo kompatibilné s VRR/AMD FreeSync™ Premium

- VRR (Variable Refresh Rate) / AMD FreeSync™ Premium zabezpečuje hladšie zobrazovanie obrazu počas hrania hier, rýchlu odozvu a elimináciu sekania alebo rozpadu obrazu.
- Na aktivovanie služby VRR/AMD FreeSync™ Premium nastavte [VRR] (Obraz > Voliteľné nastavenia) na [Zapnutý].
- Ďalšie informácie nájdete v [eNápoveda] (Vyhľadávanie podľa účelu > Pozeranie > Pre najlepší obraz > Voliteľné nastavenia).

Ostatné pripojenia

■ DVD prehrávač/videokamera/herné zariadenie

(VIDEO zariadenie)

TV

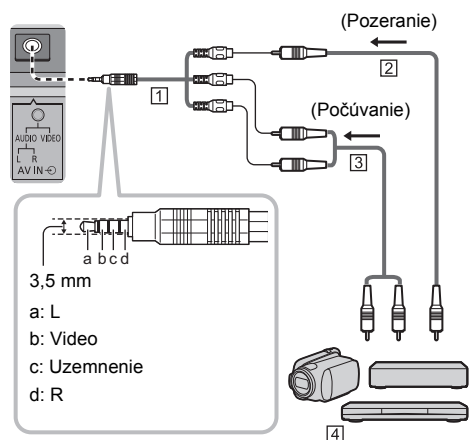

- 1 Adaptér AV (tieneny/nedodáva sa)
- 2 Kábel kompozitného videa (tieneny)
 - Použite tienený kompozitný kábel.
- 3 Zvukový kábel (tieneny)
 - Použite tienené audiokáble.
- 4 DVD prehrávač/videokamera/herné zariadenie

■ Zosilňovač (počúvanie cez externé reproduktory)

- Ak chcete počúvať viackanálový zvuk z externého zariadenia (napr. Dolby Digital 5.1ch), pripojte zariadenie k zosilňovaču. Informácie o pripojeniach si prečítajte v návodoch k zariadeniu a zosilňovaču.
- Ďalšie informácie nájdete v [eNápoveda] (Vyhľadávanie podľa účelu > Pozeranie > Externé zariadenie > Externé pripojenie).

■ Slúchadlá/subwoofer

- Ak chcete používať slúchadlá, nastavte [Výstup konektora na slúchadlo] in v menu Zvuk na [Slúchadlo].
- Ak chcete používať subwoofer, nastavte [Výstup konektora na slúchadlo] in v menu Zvuk na [Subwoofer]. (Výstup subwoofera z TV je ten istý pre L aj R.)
- Ďalšie informácie nájdete v [eNápoveda] (Vyhľadávanie podľa účelu > Pozeranie > Externé zariadenie > Externé pripojenie).

■ USB HDD (na záznam)

- Na pripojenie USB HDD použijete port USB 1.
- Ďalšie informácie nájdete v [eNápoveda] (Vyhľadávanie podľa účelu > Nahrávanie).

■ VIERA Link

- Na spojenie VIERA Link použijete HDMI 1 – 4.
- Ďalšie informácie nájdete v [eNápoveda] (Vyhľadávanie podľa účelu > Funkcie > VIERA Link „HDAVI Control™“).

■ Bežné rozhranie

- Pri vkladaní alebo vyberaní modulu CI televízor vždy vypnite hlavným vypínačom.
- Ak sa smart karta a modul CI dodávajú ako súprava, vložte najskôr modul CI a potom doň vložte smart kartu.
- Vložte alebo vytiahnite modul CI v správnom smere, ako je to znázornené.
- Zvyčajne sa objavia kódované kanály. (Pozerateľné kanály a ich funkcie závisia od modulu CI.)

Ak sa nezobrazia šířované kanály

➔ [Prístup. CI rozhranie] (menu [Ďalšie nastavenia])

- Na trhu môžu byť moduly CI so staršími verziami firmvéru, ktoré nie sú plne kompatibilné s touto novou verzou CI+ v1.4 televízora. V takom prípade sa obráťte na svojho poskytovateľa služby.
- Ďalšie informácie nájdete v [eNápoveda] (Vyhľadávanie podľa účelu > Funkcie > Prístup. CI rozhranie), prečítajte si návod k modulu CI alebo sa obráťte na poskytovateľa obsahu.
- Pred opravou, prenosom alebo vyradením nezabudnite odstrániť kartu modulu CI.

TV

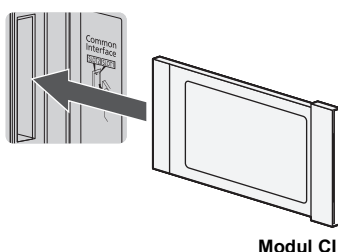

Usporiadanie káblov

■ Upevnenie sieťových káblov pomocou káblového viazača

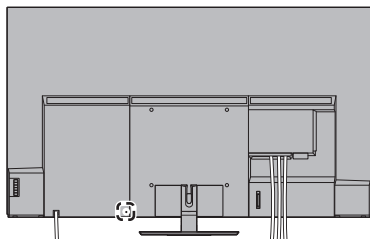

Pripevnite káblový viazač

Vložte káblový viazač sieťového kábla do otvoru

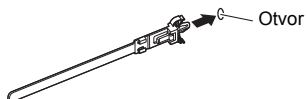

Zviažte káble



Háky

Uvoľnenie:



Odobratie z televízora:

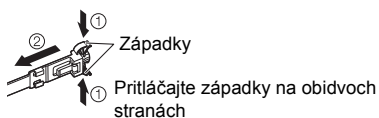

Pritláčajte západky na oboch stranách

■ Upevnenie káblov pomocou káblovej svorky

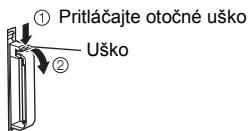
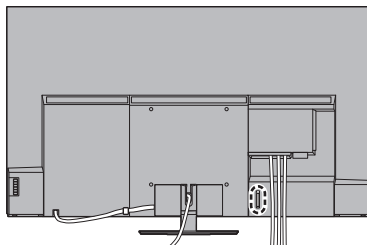

Zviažte kábel



<Príklad>

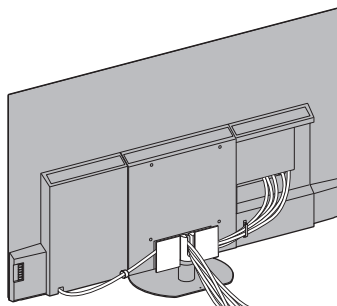

- Káble upevnite podľa potreby.
- Pri používaní voliteľného príslušenstva postupujte pri pripieňovaní káblov podľa príslušného návodu na zostavenie.

Pripojenie Bluetooth® zariadení

Registrácia Bluetooth® zariadení

Tento televízor podporuje komunikáciu cez Bluetooth®.

Bluetooth® zariadenia, ktoré boli zaregistrované (spárované) s týmto televízorom, sa môžu pripojiť k tomuto televízoru (komunikovať s ním).

- Pri registrácii (spárovaní) Bluetooth® zariadenia s týmto televízorom ho umiestnite do vzdialenosti 50 cm od televízora.
- Bluetooth® zariadenia, ktoré nie sú kompatibilné s týmto televízorom, nie je možné zaregistrovať (spárovať).
- Ak potom Bluetooth® zariadenie, ktoré ste zaregistrovali (spárovali) na tomto televízore, zaregistrujete a použijete s iným zariadením, môže sa stať, že ho nebude možné použiť s týmto televízorom. V takom prípade zariadenie znova zaregistrujte na tomto televízore.
- Na tomto televízore môžete zaregistrovať zvukové Bluetooth® zariadenia, ktoré podporujú profil A2DP. Z dôvodu charakteristík bezdrôtovej technológie bude medzi prehrávaním videa a zvuku určité oneskorenie.
- Súčasne je možné použiť maximálne 2 zvukové zariadenie, ktoré podporuje profil A2DP. Ak chcete používať 2 zariadenia, nastavte [Duálne audio] (Ďalšie nastavenia > Nastavenie Bluetooth > Nastavenie zvuku Bluetooth) na [Zapnutý] a potom pripojte druhé zariadenie.
- Ďalšie informácie nájdete v [eNápoveda] (Vyhľadávanie podľa účelu > Funkcie > Zariadenia s funkciou Bluetooth).

Registrácia diaľkového ovládača (dodaného)

Na prenos medzi televízorom a diaľkovým ovládačom je možné použiť buď bezdrôtovú technológiu Bluetooth®, alebo funkciu infračervenej komunikácie.

Pretože hlasové ovládanie (s. 24) využíva bezdrôtovú technológiu Bluetooth®, diaľkový ovládač je potrebné zaregistrovať (spárovať) s televízorom.

- Pri prvom použití diaľkového ovládača po zakúpení sa po stlačení ľubovoľného tlačidla pri nasmerovaní diaľkového ovládača na prijímač signálu diaľkového ovládača s vloženými batériami diaľkový ovládač automaticky zaregistruje (spáruje).
- Pri registrácii nasmerujte diaľkový ovládač na prijímač signálu diaľkového ovládača na televízore v rozsahu približne 50 cm.
- Ak sú batérie v diaľkovom ovládači takmer vybité, registrácia sa nemusí dokončiť správne.



■ Ak registrácia zlyhá

Ak sa registrácia (párovanie) nedokončí správne, registráciu skúste vykonať znova.

- 1 Zobrazte lištu menu a vyberte položku [Hlavné menu] a následne [Ďalšie nastavenia]



- 2 Vyberte menu nastavenia diaľkového ovládania v možnosti [Systémové menu]

- 3 Vyberte [Párovanie]

- Zobrazí sa registračná obrazovka, takže registráciu vykonajte podľa pokynov na obrazovke.

■ Ak diaľkový ovládač neodpovedá

- 1 Stlačte a podržte tlačidlá zobrazené nižšie naraz na asi 3 sekundy



- 2 Nasmerujte diaľkový ovládač na prijímač signálu diaľkového ovládača a postupujte podľa pokynov nižšie, aby ste odregistrovali (zrušili spárovanie) diaľkového ovládača

MENU

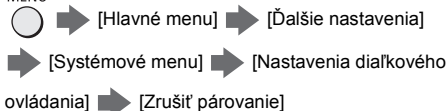

- 3 Zariadenie znova registrujte (spárujte) ➔ **“Ak registrácia zlyhá” (s. 20)**

- Ďalšie informácie nájdete v [eNápoveda] (Vyhľadávanie podľa účelu > Funkcie > Hlasové ovládanie > Nastavenie).

Poznámka

- Ak diaľkový ovládač nie je zaregistrovaný (spárovaný) s televízorom, komunikujú cez infračervené spojenie. Ak sa používa infračervená komunikácia, diaľkový ovládač namierte na prijímač signálu diaľkového ovládača na televízore. Poznámka: Hlasové ovládanie nebude k dispozícii.
- Ak je diaľkový ovládač zaregistrovaný (spárovaný) s televízorom, komunikuje cez Bluetooth®. Ak sa používa komunikácia cez Bluetooth®, diaľkovým ovládačom nemusíte mieriť smerom na prijímač signálu diaľkového ovládača na televízore. Nezabudnite však, že pri zapínaní alebo vypínaní televízora budete musieť diaľkový ovládač namieriť na prijímač signálu diaľkového ovládača.

Ovládacie prvky

Diaľkový ovládač

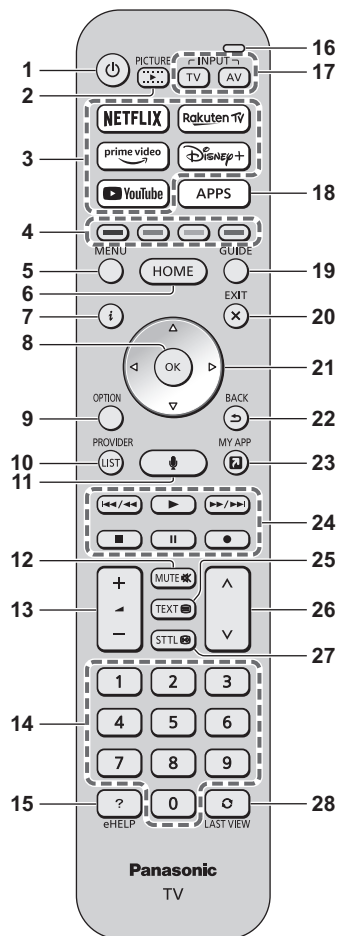

1 [⏻]: Zapne alebo vypne (do pohotovostného režimu) televízor

2 OBRAZ

- Zmení režim prezerania.

3 Netflix, Prime Video, YouTube, Rakuten TV, Disney+

- Používa sa na prístup ku každej službe priamo.

4 Farebné tlačidlá

(červené – zelené – žlté – modré)

- Používajú sa na výber, navigáciu a ovládanie rôznych funkcií.

5 MENU

- Zobrazí sa lišta menu.

Na lište menu sú zo dovolení možnosti [Hlavné menu] k dispozícii rôzne menu, napríklad Obraz, Zvuk, Sieť, Časovač, Nastavenie a Pomocník.

6 DOMOV

- Zobrazí [Domovská obraz.].

- Ďalšie informácie nájdete v [eNápoveda] (Vyhľadávanie podľa účelu > Domovská obraz. > Domovská obraz.).

7 Informácie

- Zobrazí informácie o kanáli a programe.

8 OK

- Potvrdzuje voľby a výbery.

- Stlačením po výbere umiestnení kanálov rýchlo zmeníte kanál.

9 Menu možnosti

- Zobrazia sa voliteľné nastavenia.

10 POSKYTOVATEĽ / ZOZNAM

- Spustí sa aplikácia obsluhy alebo sa zobrazí zoznam kanálov.

11 Tlačidlo hlasového ovládania

- Používa sa pre funkciu hlasového ovládania.

12 Stlmenie zvuku/Zrušenie stlmenia zvuku

13 Vyššia/nížšia hlasitosť

14 Číselné tlačidlá

- Prepínajú kanál a stránky teletextu.
- V pohotovostnom režime zapínajú televízor.

15 [eNápoveda]

- Zobrazuje dokument [eNápoveda] (zabudované prevádzkové pokyny).

16 Mikrofón

- Funguje s mikrofónom hlasového ovládania.

17 Výber režimu vstupu

- Televízor – prejde na satelitnú televíziu / káblovú televíziu / digitálnu televíziu / DVB cez IP / analógovú televíziu.
- AV – prepína na režim vstupu AV zo zoznamu.

18 APLIKÁCIE

- Zobrazuje [Aplikácie] (zoznam aplikácií).

19 Prehľad TV programov

- Zobrazuje elektronický prehľad programov.

20 UKONČIŤ

- Návrat na obrazovku normálneho prezerania.

21 Kurzorové tlačidlá

- Umožňujú výbery a nastavenia.

22 Návrat

- Vracia na predchádzajúce menu/predchádzajúcu stránku.

23 Moja aplikácia

- Priradí obľúbenú aplikáciu. Po nastavení môžete stlačením tohto tlačidla aplikáciu ľahko spustiť.
- Ďalšie informácie nájdete v [eNápoveda] (Vyhľadávanie podľa účelu > Domovská obraz. > Aplikácie).

24 Používanie obsahu, pripojeného zariadenia atď.

25 Tlačidlo Teletext

26 Kanál nahor/nadol

27 Titulky

- Zobrazuje titulky.

28 Posledné zobrazenie

- Prepína na kanál sledovaný predtým alebo režim vstupu.

■ Vloženie/vytiahnutie batérií

- Dbajte na správnu polaritu (+ alebo -).

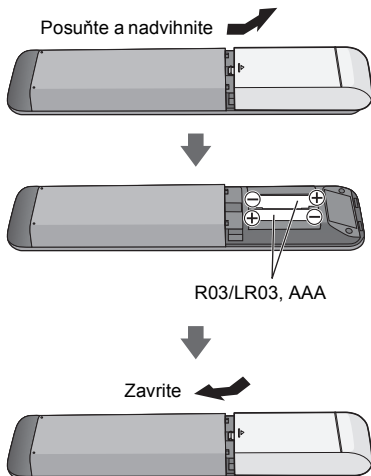

Nastavenie režimu diaľkového ovládania

Ak sa v blízkosti tohto televízora nachádza iný televízor Panasonic, pri používaní diaľkového ovládača s infračerveným signálom sa môže stať, že bude reagovať aj druhý televízor. V záujme predchádzania súbežnej prevádzky zmeňte režim diaľkového ovládania TV.

- Režim 1 diaľkového ovládania je predvoleným nastavením.

- 1 Zobrazte lištu menu a vyberte položku [Hlavné menu] a následne [Ďalšie nastavenia]



- 2 Vyberte menu nastavenia diaľkového ovládania v možnosti [Systémové menu]

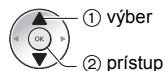

- 3 Vyberte diaľkové ovládanie v možnosti [Nastavenie režimu]

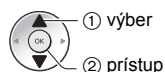

- 4 Vyberte [Režim 2]

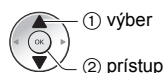

- Stlačte a aspoň 3 sekundy podržte stlačené tlačidlá [OK]/[MUTE]/[2]* (tlačidlá s číslami), potom stlačte tlačidlo OK.

* Na nastavenie možnosti [Režim 1] nastavte „1“, na nastavenie možnosti [Režim 3] nastavte „3“, na nastavenie možnosti [Režim 4] nastavte „4“.

- Keď používate režim 1 diaľkového ovládania, nastavte TV a diaľkové ovládanie na režim 1 (v uvedenom poradí).

■ Chyba režimu diaľk. ovládania

Keď TV päťkrát prijme signál s iným režimom diaľkového ovládania, než je režim nastavený v TV, zobrazí sa chyba režimu diaľkového ovládania.

- Postupujte podľa pokynov na obrazovke.
- Keď sa všetky nastavenia inicializujú otvorením možnosti [Pôvodné nastavenie], režim diaľkového ovládania TV sa resetuje na režim 1. Ak nemôžete ovládať TV diaľkovým ovládaním, stlačte a aspoň 3 sekundy podržte stlačené tlačidlá [OK]/[MUTE]/[1] na nastavenie diaľkového ovládania na režim 1.

■ Reset. režimu diaľk. ovládania

Môžete si vynútiť resetovanie režimu diaľkového ovládania TV a zmeniť ho na režim 1.

- 1 Vezmite iné diaľkové ovládanie Panasonic, ktoré má nastavený režim diaľkového ovládania 1
- 2 Nasmerujte diaľkové ovládanie na TV prijímač, potom stlačte a asi 15 sekúnd podržte stlačené tlačidlo MUTE
- 3 Keď sa zobrazí obrazovka so žiadosťou o potvrdenie vynúteného resetu režimu diaľkového ovládania, znova stlačte tlačidlo MUTE a podržte ho stlačené približne 3 sekundy

Hlasové ovládanie

Televízor rozpoznáva reč pri rozprávaní do mikrofónu hlasového ovládania, takže môžete vykonávať rôzne činnosti, napríklad meniť televízne kanály, upravovať hlasitosť, vyhľadávať programy a vyhľadávať na internete.

- Ak diaľkový ovládač nie je zaregistrovaný (spárovaný) s televízorom, diaľkový ovládač zaregistrujte (spárujte). ➔ (s. 20)
- Momentálne sa zvažuje spustenie funkcií Google Assistant a Amazon Alexa v budúcnosti vo vašom regióne. Budú dostupné, keď budú pripravené na spustenie.
- Funkcie Google Assistant a Amazon Alexa nemusia byť dostupné v niektorých krajinách alebo regiónoch alebo pre niektorých vysielateľov.
- Aby televízor mohol vyhľadávať atď., musí byť pripojený na internet ➔ (s. 16)
- Efektívny dosah hlasového ovládania závisí od prostredia, v ktorom sa nachádzate.
- Prevádzka nemusí byť správna v závislosti od typu hlasu, ktorým osoba rozpráva, a od spôsobu, akým hovorí, ako aj od okolitého prostredia a podmienok.
- Ak sú súčasne pripojené ďalšie Bluetooth® zariadenia, hlasové ovládanie nemusí fungovať správne (v závislosti od pripojených zariadení).

Výber hlasovej služby (ak nie je vybratá)

- 1 Stlačte tlačidlo hlasového ovládania



- 2 Vyberte hlasovú službu pre funkciu hlasového ovládania.

- S televízorom je možné používať iba jednu hlasovú službu.
- Obrazovku na výber hlasovej služby je možné zobraziť aj pomocou možnosti [Ovládanie hlasom] na lište menu.

Ovládanie hlasom

- 1 Stlačte tlačidlo hlasového ovládania



- 2 Rozprávjajte do mikrofónu hlasového ovládania

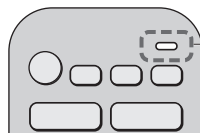

Mikrofón hlasového ovládania

- Informácie o nastaveniach a činnostiach pre hlasové ovládanie nájdete v časti [eNápoveda] (Vyhľadávanie podľa účelu > Funkcie > Hlasové ovládanie).
- Funkcie hlasového ovládania a hlasových služieb sa môžu zmeniť bez predchádzajúceho upozornenia.

Indikátor/Ovládací panel

- Keď stlačíte tlačidlá 4, 5, 6, na pravej strane obrazovky sa na 3 sekundy objaví ovládací panel so zväčšeným stlačeným tlačidlom.

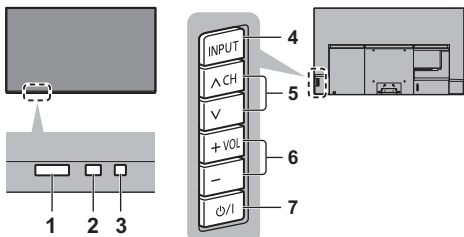

Zadná strana televízora

1 Prijímač signálu diaľkového ovládača (pre infračervenú komunikáciu)

- Medzi diaľkový ovládač a prijímač signálu diaľkového ovládača neumiestňujte žiadne predmety.

2 Snímač osvetlenia

- Sníma okolité svetelné podmienky a nastaví obraz, keď [Automatický jas] a [Automatické vyváženie bielej farby] (Obraz > Nastavenia senzora osvetlenia okolia) sa nastaví na [Zapnutý].

3 Kontrolná LED žiarovka napájania

Červená:

Pohotovostný režim

Zelená:

Zapnutý

- V závislosti od jasnosti okolia automaticky upraví jas LED panela na úroveň, ktorá zabezpečí príjemné sledovanie.

Oranžová:

Aktívny pohotovostný režim s niektorými funkciami (nahrávanie atď.) alebo prebiehajúca údržba panelu

- LED bliká, keď televízor prijme infračervený signál z diaľkového ovládača.

4 Výber režimu vstupu

- Stlačte opakovane, až kým sa nedostanete na požadovaný režim.

Menu

- Stlačte a podržte asi 3 sekundy, aby sa zobrazila lišta menu.

OK (keď je v systéme menu)

5 Kanál nahor/nadol

- Kurzor nahor/nadol (keď je v systéme ponuky)

6 Vyššia/nížšia hlasnosť

- Kurzor doľava/doprava (keď je v systéme ponuky)

7 Hlavný vypínač Zap/Vyp

- Zapína sa ním prívod energie.
- Ak chcete prístroj úplne vypnúť, musíte vytiahnuť sieťovú zástrčku zo sieťovej zásuvky.
- [⏻/⏻]: Pohotovostný režim/Zapnutie

Údržba panelu

Ak chcete vykonať údržbu panelu, nezabudnite televízor vypnúť pomocou diaľkového ovládania. Údržba panelu sa spustí automaticky po 10 minút. Počas údržby panelu budú LED kontrolky svietiť na oranžovo.

- Počas údržby panelu sa obrazovky nedotýkajte a nevyvíjajte na ňu žiadny tlak (napr. utieranie obrazovky atď.).
- Informácie o údržbe panelu nájdete v [eNápoveda] (Vyhľadanie podľa účelu > Pozeranie > Pre najlepší obraz > Nastavenie zobrazení).

Automatické nastavenie pri prvom zapnutí

Pri prvom zapnutí televízor automaticky vyhľadá dostupné televízne kanály a zobrazí možnosti nastavenia televízora.

- Tieto kroky nie sú potrebné, ak televízor nainštaloval miestny predajca.
- Pred spustením funkcie Automatické ladenie dokončíte pripájanie (s. 15 - 18) a nastavovanie (v prípade potreby) pripojených zariadení. Podrobnosti o nastaveniach pripojeného zariadenia si prečítajte v návode k zariadeniu.

1 Pripojte televízor do sieťovej zásuvky a zapnite ho



- Zobrazenie trvá niekoľko sekúnd.

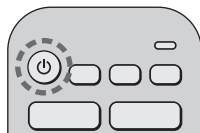

2 Vyberte nasledujúce položky

Nastavte jednotlivé položky podľa pokynov na obrazovke.

Príklad:



■ Ako používať diaľkový ovládač



Pohybuje kurzorom



Prejdite na položku/uložte nastavenie

BACK



Vráťte sa na predchádzajúcu položku (ak je k dispozícii)

Vyberte jazyk

Vyberte krajinu

Vyberte [Doma]

Vyberte [Doma], ak chcete televízor používať v domácom prostredí.

- [V predajni] je určené na zobrazovanie v obchode.
- Ak chcete neskôr zmeniť prostredie sledovania, bude potrebné inicializovať všetky nastavenia televízora otvorením funkcie [Pôvodné nastavenie].

Nastavenie pripojenia k sieti

- V závislosti od vybranej krajiny vyberte Región alebo uložte číslo PIN pre funkciu Detský zámok („0000“ nie je možné uložiť).

Vyberte režim TV signálu, ktorý chcete ladiť, a potom vyberte [Spustenie autom. ladenia]

- Obrazovka Automatické ladenie sa líši v závislosti od vybranej krajiny a vybraného režimu signálu.
- [Nastavenie antény DVB-S]
Skontrolujte, či sú pripojenia k satelitu dokončené (s. 16), a vyberte režim tunera ([Duálny tuner] / [Jednoduchý tuner]).
- [Nastavenia DVB-C systému]

Zvyčajne nastavené [Frekvencia] a [Identifikácia siete] na [Automaticky].

Ak [Automaticky] nie je zobrazené, prípadne ak je potrebné, zadajte pomocou číselných tlačidiel [Frekvencia] a [Identifikácia siete] určené vašim káblovým distribútorom.

Automatické ladenie je teraz dokončené a televízor je pripravený na sledovanie.

Ak je ladenie neúspešné, skontrolujte pripojenie satelitného kábla, kábla RF a siete a potom postupujte podľa pokynov na obrazovke.

Poznámka

- Televízor automaticky prejde do Pohotovostného režimu, ak sa za 4 hodiny neurobí žiadny úkon – ak je položka [Autom. pohotovostný režim] v menu Časovač nastavená na možnosť [Zapnutý] (výrobné nastavenie).
- Televízor automaticky prejde do Pohotovostného režimu, ak sa za 10 minút neprijme žiadny signál a ak sa neurobí žiadny úkon – ak je položka [Vypnúť, ak nie je signál] v menu Časovač nastavená na možnosť [Zapnutý] (výrobné nastavenie).
- Opätovné naladenie všetkých kanálov
➔ [Automatické ladenie] v [Menu ladenia] (menu [Ďalšie nastavenia])
- Pridanie dostupného režimu televízneho signálu neskôr
➔ [Nastavenie TV signálov] (menu [Ďalšie nastavenia])
- Inicializovanie všetkých nastavení
➔ [Pôvodné nastavenie] v [Systémové menu] (menu [Ďalšie nastavenia])

Sledovanie TV

1 Zapnite napájanie



(TV)

alebo



(Diaľkový ovládač)

- Hlavný vypínač Zap/Vyp musí byť zapnutý.
➔ (s. 25)

2 Vyberte režim



- Režimy, ktoré sú k dispozícii na výber, závisia od uložených kanálov.

3 Vyberte kanál

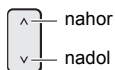

nahor

nadol

alebo

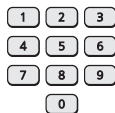

- Výber umiestnenia kanála s 2 a viac číslami, napr. 399



Spôsob používania eNápoveda

Dokument [eNápoveda] predstavuje pokyny zabudované do televízora, ktoré obsahujú podrobnejšie vysvetlenie na lepšie pochopenie fungovania jednotlivých funkcií.

- Zahŕňa [eNápoveda] všetky modely. Niektoré funkcie opísané v [eNápoveda] nemusia byť preto dostupné v niektorých modeloch. Prečítajte si tento návod, ponuky televízora atď., aby ste zistili, či sú tieto funkcie vo vašom modeli dostupné.

1 Displej [eNápoveda].



eHELP

alebo

MENU



- Ak ste dokument [eNápoveda] otvorili pred zapnutím televízora, zobrazí sa potvrdzovacia obrazovka s otázkou, či chcete prejsť na položku [Prvá strana] alebo položku [Posledná zobrazená strana].

2 Vyberte menu

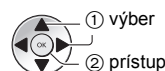
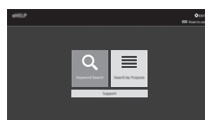

- Na prístup k [Spôsob používania]

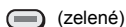

(zelené)

3 Vyberte položku

Príklad:

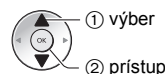

- Návrat na predchádzajúcu obrazovku/poličko

BACK



Často kladené otázky

Pred požiadanim o servis alebo pomoc skúste problém vyriešiť podľa týchto jednoduchých pokynov.

- Ďalšie informácie nájdete v [eNápoveda] (Podpora > Často kladené otázky).
-

Po zapnutí televízora trvá niekoľko sekúnd, kým sa obraz zobrazí

- Pri zapnutí televízora prebehne nastavenie panelu. Nejde o poruchu.
-

Televízor sa nezapne

- Skontrolujte, či je sieťový kábel zapojený do televízora a sieťovej zásuvky.
-

Televízor sa prepína na Pohotovostný režim

- Je aktivovaná funkcia pohotovostného režimu.
-

Diaľkový ovládač nefunguje alebo funguje prerušovane

- Sú batérie vložené správne? ➔ (s. 23)
- Bol televízor zapnutý?
- Batérie môžu byť takmer vybité. Nahraďte ich novými.
- Nasmerujte diaľkový ovládač priamo na prijímač signálu diaľkového ovládača na TV (do vzdialenosti 7 m a v uhle do 30 stupňov od prijímača signálu).*
- Umiestnite televízor mimo slnečného svetla alebo iných zdrojov jasného svetla tak, aby nežiarili na prijímač signálu diaľkového ovládača televízora.*
- Nie je režim diaľkového ovládania správny? ➔ (s. 23)
- Ak sa pokúšate používať hlasové ovládanie, je diaľkový ovládač zaregistrovaný (spárovaný) s televízorom? ➔ (s. 20)
- **Ak riešenie uvedené vyššie tento problém nevyrieši, odregistrovajte (zrušte párovanie) diaľkového ovládania, potom ho znova zaregistrujte (spárujte).** ➔ **“Ak diaľkový ovládač neodpovedá”** (s. 21)

* Keď sa používa infračervená komunikácia

Nezobrazuje sa žiadny obraz

- Skontrolujte, či je televízor zapnutý.
 - Skontrolujte, či je sieťový kábel zapojený do televízora a sieťovej zásuvky.
 - Skontrolujte, či je vybratý správny režim vstupu.
 - Je [Úroveň svetlosti], [Kontrast], [Jas] alebo [Sýtosť farieb] v menu **Obraz** nastavená na minimum?
 - Skontrolujte, či sú všetky potrebné káble a pripojenia pevne zapojené.
-

Zobrazuje sa nezvyčajný obraz

- Tento televízor má zabudovanú funkciu automatického testu. Vytvorenie diagnostiky problémov s obrazom alebo so zvukom.
 - ➔ [Vlastný test TV] (menu [Pomocník])
 - Vypnite televízor pomocou hlavného vypínača a potom ho znova zapnite.
 - Ak problém pretrváva, inicializujte všetky nastavenia.
 - ➔ [Pôvodné nastavenie] v [Systémové menu] (menu [Ďalšie nastavenia])
-

Obraz alebo zvuk z externého zariadenia je nezvyčajný, keď je pripojené cez HDMI

- Nastavte [Automatické nastavenie HDMI] (menu [Ďalšie nastavenia]) na [Režim 1]. ➔ (s. 17)
-

Z pripojeného zariadenia HDMI nevychádza žiadny zvuk.

- Nastavte formát zvukového výstupu pripojeného zariadenia HDMI na PCM.
-

Funkcia hlasového ovládania nefunguje

- Ak diaľkový ovládač nie je zaregistrovaný (spárovaný) s televízorom, diaľkový ovládač zaregistrujte (spárujte). ➔ (s. 20)
 - Skontrolujte sieťové pripojenia a nastavenia.
-

Časti televízora sú horúce

- Časti televízora môžu byť horúce. Vyššia teplota nepredstavuje z hľadiska výkonu ani kvality žiadny problém.
-

Panel obrazovky sa po stlačení prstom trochu hýbe a vydáva zvuk

- Panel je do istej miery pohyblivý, aby sa zabránilo jeho poškodeniu. Nejde o poruchu.

V prípade otázok

- Ak potrebujete pomoc, obráťte sa na miestneho predajcu Panasonic.

Ak položíte otázku z miesta, kde sa tento televízor nenachádza, nemôžeme odpovedať na obsah, ktorý vyžaduje vizuálne potvrdenie o pripojení, prejavocho a pod. tohto televízora.

LED indikátor zmení farbu na oranžovú

- Môže prebiehať údržba panelu.

LED indikátor znova zmení farbu na oranžovú v pohotovostnom režime, keď sa televízor zapne/vypne pre dokončením údržby panelu. (Ak chcete vykonať údržbu panelu, nezabudnite televízor vypnúť pomocou diaľkového ovládania.)

- Počas údržby panelu sa obrazovky nedotýkajte a nevyvíjajte na ňu žiadny tlak (napr. utieranie obrazovky atď.).
- Viac informácií
➔ “Údržba panelu” (s. 25)

Údržba

Najprv vyťahnite sieťovú zástrčku zo sieťovej zásuvky.

Zobrazovací panel, skriňa, podstavec

Pravidelná starostlivosť:

Prach alebo odtlačky prstov vyčistíte opatrným utretím povrchu panela obrazovky, krytu prístroja alebo podstavca mäkkou tkaninou.

Nepoddajná špina:

- (1) Najprv vyčistíte od prachu na povrchu.
- (2) Navlhčíte mäkkú tkaninu čistou vodou alebo zriedeným neutrálnym saponátom (1 diel saponátu na 100 dielov vody).
- (3) Tkaninu silno vyžmýkajte. (Uistite sa, že sa kvapalina nedostala do televízora, pretože môže spôsobiť jeho poruchu.)
- (4) Televízor dôkladne umyte a odstráňte nepoddajné nečistoty.
- (5) Nakoniec utrite dosucha.

Výstraha

- Nepoužívajte tvrdú tkaninu ani priveľmi netlačte na povrch, inak by sa na ňom mohli objaviť škrabance.
- Dbajte na to, aby sa na povrch nedostal odpuzdovací prostriedok, rozpúšťadlo, riedidlo alebo iné prchavé zlúčeniny. Mohli by znížiť kvalitu povrchu alebo spôsobiť odlupovanie náteru.
- Panel obrazovky má špeciálne upravený povrch a môže sa ľahko poškodiť. Dbajte na to, aby ste povrch nepoškodili nechtami alebo inými ťažkými predmetmi.
- Nedovoľte, aby bol kryt a podstavec dlhodobo v kontakte s gumou alebo PVC. Mohla by sa znížiť kvalita povrchu.

Sieťová zástrčka

Pravidelne utierajte sieťovú zástrčku suchou látkou. Vlhkosť a prach môžu spôsobiť požiar alebo úraz elektrickým prúdom.

Špecifikácie

■ TV

Č. modelu

55-palcový model: TX-55LZ1000E

65-palcový model: TX-65LZ1000E

Rozmery (Š × V × H)

55-palcový model

1 227 mm × 771 mm × 348 mm (s podstavcom)

1 227 mm × 711 mm × 69 mm (len televízor)

65-palcový model

1 448 mm × 895 mm × 348 mm (s podstavcom)

1 448 mm × 835 mm × 69 mm (len televízor)

Hmotnosť

55-palcový model

19,5 kg čistá hmotnosť (s podstavcom)

14,5 kg čistá hmotnosť (len televízor)

65-palcový model

22,0 kg čistá hmotnosť (s podstavcom)

17,0 kg čistá hmotnosť (len televízor)

Zdroj napájania

Striedavý prúd 220 V až 240 V, 50/60 Hz

Panel

OLED panel

Zvuk

Výkon reproduktora

30 W (15 W × 2)

Slúchadlá/subwoofer

3,5 mm stereo mini konektor × 1

Pripojovacie konektory

Vstup AV

VIDEO

1,0 V[p-p] (75 Ω)

AUDIO L - R

0,5 V[rms]

Vstup HDMI 1/2/3/4

Konektory TYPU A

HDMI 1:

4K 120 Hz, VRR (Variable Refresh Rate), AMD FreeSync™ Premium, Typ obsahu, Deep Colour, x.v.Colour™

HDMI 2:

4K 120 Hz, VRR (Variable Refresh Rate), AMD FreeSync™ Premium, Typ obsahu, eARC (Enhanced Audio Return Channel) / ARC (Audio Return Channel), Deep Colour, x.v.Colour™

HDMI 3/4:

4K, typ obsahu, Deep Colour, x.v.Colour™

- Tento televízor podporuje funkciu „HDAVI Control 5“.

Zásuvka na kartu

Zásuvka prístupu k CI rozhraniu (kompatibilná s CI Plus) × 2

ETHERNET

RJ45, IEEE802.3 10BASE-T/100BASE-TX

USB 1/2/3

USB 1:

DC --- 5 V, max. 900 mA [SuperSpeed USB (USB 3.0)]

USB 2/3:

DC --- 5 V, max. 500 mA [Hi-Speed USB (USB 2.0)]

Výstup DIGITAL AUDIO

PCM/Dolby Audio, optické vlákno

Prijímacie systémy/Názov pásma

Satelit

DVB-S/S2
rozsah frekvencie IF prijímača – 950 MHz až
2150 MHz

Digitálny

DVB-T / T2, DVB-C
Kanálové pokrytie: UHF / VHF / Kábel

Analógový

PAL B/G, D/K, H, I
SECAM B/G, D/K, L/L'
Kanálové pokrytie: UHF / VHF / Kábel

PAL 525/60 (VCR)
M.NTSC (VCR)
NTSC (len vstup AV)

Vstup satelitného taniera

Vstupný konektor typu F 75 Ω × 2

Vstup antény

VHF/UHF

Prevádzkové podmienky

Teplota

0 °C až 35 °C

Vlhkosť

20 % až 80 % RV (bez kondenzácie)

Zabudovaný adaptér bezdrôtovej siete LAN

Súlad s normou a frekvenčné pásmo

IEEE802.11a/n/ac: Pásmo 5 GHz

IEEE802.11b/g/n: Pásmo 2,4 GHz

Zabezpečenie

WPA3-SAE (AES)

WPA2-PSK (TKIP/AES)

WPA-PSK (TKIP/AES)

WEP (64 bitov/128 bitov)

Bezdrôtová technológia Bluetooth®*

Súlad s normou a frekvenčné pásmo

Bluetooth® 5.0: Pásmo 2,4 GHz

- * Nie všetky zariadenia kompatibilné s technológiou Bluetooth® sú k dispozícii na použitie s týmto televízorom. Súčasne je možné používať najviac 5 zariadení.

Poznámka

- Dizajn a špecifikácie podliehajú zmenám bez predchádzajúceho upozornenia. Uvádzaná hmotnosť a rozmery sú približné.
- Informácie o softvéri s otvoreným zdrojovým kódom nájdete v [eNápoveda] (Vyhľadávanie podľa účelu > Najprv si prečítajte > Pred použitím > Licencia).
- Viac informácií o produkte nájdete na stránke EPREL: <https://eprel.ec.europa.eu>.
Registračné číslo EPREL je k dispozícii na: <https://eprel.panasonic.eu/product>.

Likvidácia opotrebovaných zariadení a batérií Len pre Európsku úniu a krajiny so systémom recyklácie



Tieto symboly uvádzané na výrobkoch, balení a/alebo v sprievodnej dokumentácii informujú o tom, že opotrebované elektrické a elektronické výrobky a batérie sa nesmú likvidovať ako bežný domový odpad.

V záujme zabezpečenia správneho spôsobu likvidácie, spracovania a recyklácie odovzdajte opotrebované výrobky a batérie na špecializovanom zbernom mieste v súlade s platnou legislatívou.

Správnym spôsobom likvidácie týchto výrobkov a batérií prispějete k zachovaniu cenných zdrojov a predídete prípadným negatívnym dopadom na ľudské zdravie a životné prostredie.

Podrobnejšie informácie o zbere a recyklácii vám poskytnú miestne úrady.

Pri nesprávnej likvidácii tohto druhu odpadu môžu byť v súlade s platnou legislatívou udelené pokuty.



Poznámka týkajúca sa symbolu batérie (spodný symbol):

Tento symbol môže byť použitý spolu so symbolom chemickej značky. V takom prípade vyhovuje požiadavke stanovenej Smernicou týkajúcou sa príslušnej chemikálie.

Záznam zákazníka

Číslo modelu a sériové číslo tohto produktu sa nachádza na zadnom paneli. Zapište si sériové číslo do kolónky uvedenej nižšie a odložte si túto knižku spolu s dokladom o kúpe ako trvalý záznam o kúpe na identifikáciu v prípade krádeže alebo straty aj na účely záručného servisu.

Číslo modelu

Sériové číslo

Navodila za uporabo Televizor OLED

Slovenščina

Št. modela

TX-55LZ1000E

TX-65LZ1000E



(slika: TX-65LZ1000E)



**Za podrobnejša navodila glejte [e-POMOČ]
(vdelana navodila za uporabo).**

- Način uporabe [e-POMOČ] ➔ (str. 27)

Zahvaljujemo se vam za nakup izdelka Panasonic.

Pred uporabo tega izdelka se seznanite s temi navodili in jih shranite za poznejšo uporabo.

Pred uporabo skrbno preberite poglavje »Varnostni ukrepi« tega priročnika.

Slike, prikazane v tem priročniku, so samo informativne narave.

Če potrebujete pomoč lokalnega prodajalca Panasonic, glejte vseevropski garancijski list.

Vsebina

Zagotovo preberite

Pomembno obvestilo	4
Varnostni ukrepi	6
Dodatna oprema	11
Nameščanje televizorja	12
Namestitev stenskega nosilca	14
Povezave	15
Legenda krmilnih gumbov	22
Samodejna nastavitve ob prvem vklopu	26
Gledanje televizorja	27
Kako uporabljati e-POMOČ	27
Pogosta vprašanja	28
Vzdrževanje	29
Tehnični podatki	30

 **Dolby Atmos**

 **HEVC Advance™**
Covered by patents at patentlist.accessadvance.com

**AMD**
FreeSync
Premium

Izraza HDMI, visokoločljivostni večpredstavnostni vmesnik HDMI ter logotip HDMI so blagovne znamke ali registrirane blagovne znamke družbe HDMI Licensing Administrator, Inc.

Dolby, Dolby Vision, Dolby Vision IQ, Dolby Atmos, Dolby Audio in simbol dvojnega D so blagovne znamke družbe Dolby Laboratories Licensing Corporation.

Izdelano po licenci podjetja Dolby Laboratories.

Zaupna neobjavljena dela.

Avtorske pravice © 1992–2021 Dolby Laboratories.

Vse pravice pridržane.

WPA3™, WPA2™, WPA™ so blagovne znamke združenja Wi-Fi Alliance®.

Bluetooth® in logotipi so registrirane blagovne znamke, ki so v lasti družbe Bluetooth SIG, Inc. in družba Panasonic Holdings Corporation jih uporablja z dovoljenjem v skladu z licenco.

DVB in logotip DVB sta blagovni znamki družbe DVB Project.

x.v.Colour™ je blagovna znamka.

DiSEqC™ je blagovna znamka družbe EUTELSAT.

Google je blagovna znamka družbe Google LLC.

YouTube in logotip YouTube sta blagovni znamki družbe Google LLC.

Amazon, Prime Video, Alexa in vsi povezani logotipi so blagovne znamke družbe Amazon.com, Inc. ali njenih podružnic.

© Disney

Ta izdelek je v skladu s tehničnimi specifikacijami UHD Alliance: UHDA Specified Reference Mode, različica 1.0 Logotip FILMMAKER MODE™ je blagovna znamka UHD Alliance, Inc. v ZDA in drugih državah.

© 2020 Advanced Micro Devices, Inc. Vse pravice pridržane. AMD in FreeSync ter kombinacije navedenih izrazov so blagovne znamke družbe Advanced Micro Devices, Inc.

- Za informacije o blagovnih znamkah glejte [e-POMOČ] (Iskanje po namenu > Preberite pred uporabo > Pred uporabo > Licenca).

Če ni drugače navedeno, se v tem uporabniškem priročniku uporablja ilustracija za TX-65LZ1000E. Prikazane ilustracije se lahko razlikujejo od modela do modela.

Pomembno obvestilo

Nobenega mirujočega dela slike ne prikazuje daljše obdobje

V takšnih primerih mirujoči del slike zabrisano ostane na zaslonu (»zadržanje slike«). To se ne šteje za okvaro in garancija tega ne krije.

- Tipični mirujoči deli slike:

- Mirujoče slike, ki so neprekinjeno prikazane na istem mestu (npr. številka kanala, logotip kanala, drugi logotipi ali naslovne slike itd.)

- Mirujoče ali premikajoče se slike, prikazane v slikovnem razmerju 4 : 3 ali 16 : 9 itd.



- Videigre

- Če se želite izogniti zadržanju slike, je mogoče aktivirati ohranjevalnik zaslona (logotip OLED se premika) ali premikanje sporočila na zaslonu nekaj minut za tem, ko ni poslan noben signal ali ni izvedena nobena operacija.

- Če se želite izogniti zadržanju slike, nastavite [Nadzor svetlosti logotipa] na [Maks.].

[e-POMOČ] (Iskanje po namenu > Gledanje > Najboljša kakovost slike > Nastavitve zaslona)

- Za preprečevanje zadržanja slike lahko zaslon med prikazovanjem negibne slike postane zamegljen. To ne pomeni okvare. Svetlost zaslona se vrne na prejšnjo raven, ko je prikazana aktivna slika.

- Prepričajte se, da za izvedbo vzdrževanja plošče z daljinskim upravljalnikom izklopite televizor. Med vzdrževanjem plošče lučka LED sveti oranžno. (str. 25) Vzdrževanje deluje, kot je treba.

- Za sliko z razmerjem 4 : 3 nastavite slikovno razmerje na [Poln zaslon 4:3]. Za podrobnosti glejte [e-POMOČ] (Iskanje po namenu > Gledanje > Najboljša kakovost slike > Sprememba pogleda).

- Več informacij

➔ **“Vzdrževanje plošče” (str. 25)**

Obvestilo za DVB/podatkovne signale/ funkcije IPTV

- Televizijski sprejemnik je zasnovan tako, da izpolnjuje zahteve standardov (od marca 2022) digitalnih prizemnih storitev DVB-T / T2 (MPEG2, MPEG4-AVC(H.264) in MPEG HEVC(H.265)), digitalnih kablinskih storitev DVB-C (MPEG2, MPEG4-AVC(H.264) in MPEG HEVC(H.265)) in digitalnih satelitskih storitev DVB-S (MPEG2, MPEG4-AVC(H.264) in MPEG HEVC(H.265)).

Obrnite se na vašega prodajalca glede razpoložljivosti storitev DVB-T/T2 ali DVB-S v vašem območju.

Za razpoložljivost storitev DVB-C za ta televizor se obrnite na ponudnika kablinskih storitev.

- Ta televizor morda ne bo deloval pravilno s signalom, ki ne ustreza standardom DVB-T/T2, DVB-C ali DVB-S.
 - Razpoložljivost funkcij je lahko odvisna od države, območja, televizijske postaje, ponudnika storitve, satelitskega okolja in omrežja.
 - Vsi moduli CI ne bodo delovali s tem televizorjem. Za razpoložljivost modula CI se obrnite na svojega ponudnika.
 - Ta televizor morda ne bo deloval pravilno z modulom CI, ki ga ni odobril ponudnik storitve.
 - Ponudnik storitve vam lahko zaračuna dodatne stroške.
 - Za združljivost s prihodnjimi storitvami ni mogoče jamčiti.
-

Internetne aplikacije in funkcije glasovnega nadzora zagotavljajo zadevni ponudniki storitev in so lahko kadar koli spremenjene, prekinjene ali odstranjene.

Panasonic ne prevzema nobene odgovornosti in ne jamči za razpoložljivost ali kontinuiteto storitev.

Panasonic ne jamči delovanja in funkcionalnosti perifernih naprav drugih proizvajalcev; prav tako ne prevzemamo nobene odgovornosti ali škode, ki je posledica delovanja in/ali uporabe takšnih perifernih naprav drugih proizvajalcev.

Škoda

- Razen v primerih, kjer odgovornost določajo lokalni predpisi, Panasonic ne sprejema odgovornosti za okvare, ki nastanejo zaradi napačne uporabe ali uporabe tega izdelka, in za druge težave ali škodo, ki jo povzroči uporaba tega izdelka.
- Panasonic ne prevzema nikakršne odgovornosti za izgubo podatkov itd., ki bi jo utegnila povzročiti kakršna koli nesreča.
- Garancija ne zajema zunanjih naprav, ki jih je stranka pripravila posebej. V takšnih napravah je skrb za podatke odgovornost kupca. Panasonic ne prevzema odgovornosti za zlorabo teh podatkov.

Ravnanje s podatki o uporabniku

Nekatere podatke o uporabniku, kot je naslov IP omrežnega vmesnika vaše naprave (tega televizorja), bomo zbrali takoj, ko povežete pametni televizor blagovne znamke Panasonic (ta televizor) ali druge naprave z internetom (izvleček našega pravilnika o zasebnosti). To delamo, da bi zaščitili stranke in celovitost storitve ter lastninske pravice družbe Panasonic. Če želite izvedeti več o obdelavi vaših podatkov v tem kontekstu, preberite celotno besedilo našega pravilnika o zasebnosti, prikazano na [e-POMOČ] (Iskanje po namenu > Omrežje > Omrežne nastavitve > Pogoji storitve in nastava).

Če ste se strinjali s pogoji storitve/pravilnikom o zasebnosti družbe Panasonic (v sodnih pristojnostih, ki zahtevajo soglasje stranke za zbiranje osebnih podatkov v skladu z veljavnimi zakoni za varstvo zasebnosti) ali ste jih pregledali (v nadaljevanju imenovani pogoji itd.), lahko med uporabo internetne povezave v tem televizorju zbiramo in uporabljamo podatke stranke o uporabi te enote skladno s pogoji itd.

Za podrobnosti o pogojih storitve/politiki zasebnosti glejte [e-POMOČ] (Iskanje po namenu > Omrežje > Omrežne nastavitve > Pogoji storitve in nastava).

Izdajatelj televizijskega programa ali ponudnik aplikacije lahko na tem televizorju beleži osebne podatke uporabnika. Preden televizor popravljate, predstavljate ali ga zavrzete, v skladu z naslednjim postopkom izbršite vse informacije, zabeležene na tem televizorju.

[e-POMOČ] (Iskanje po namenu > Funkcije > Tovarniške nastavitve)

Podatke o uporabniku lahko ponudnik na tem televizorju ali spletni strani zbira prek aplikacije, ki jo zagotavljajo tretje osebe. Prosimo, da vnaprej potrdite pogoje itd. ponudnika.

- Panasonic ne prevzema nobene odgovornosti za zbiranje ali uporabo podatkov o uporabniku prek aplikacije, ki jo na tem televizorju ali spletni strani zagotavlja tretja oseba.
- Pri vnašanju številke kreditne kartice, imena itd. posebno pozornost namenite zanesljivosti ponudnika.
- Podatki o registraciji so lahko zabeleženi na strežniku itd. ponudnika. Preden televizor popravljate, predstavljate ali ga zavrzete, v skladu s pogoji itd. ponudnika izbršite vse podatke.

Za snemanje in predvajanje vsebine na tej ali kateri koli drugi napravi boste morda potrebovali dovoljenje lastnika avtorskih pravic ali drugih pravic za to vsebino. Panasonic nima pooblastil in vam ne more dodeliti dovoljenja, hkrati pa izrecno zavrača kakršno koli pravico, sposobnost ali namero pridobivanja takšnega dovoljenja v vašem imenu. Vaša odgovornost je, da to ali katero koli drugo napravo uporabljate v skladu z veljavno zakonodajo o avtorskih pravicah v vaši državi. Za več informacij o ustreznih zakonih in predpisih, ki so v veljavi, glejte to zakonodajo, oziroma se obrnite na lastnika avtorskih pravic za vsebino, ki jo želite posneti ali predvajati.

Ta izdelek ima licenco v skladu z licenco patentnega portfelja AVC za osebno uporabo s strani potrošnika in druge uporabe, za katere potrošnik ne prejme plačila, za (i) kodiranje videa v skladu s standardom AVC («AVC Video») in/ali (ii) dekodiranje AVC Video, ki ga je kodiral potrošnik za osebno aktivnost in/ali je bil posredovan s strani video ponudnika, ki ima licenco za AVC Video. Podeljena ne bo nobena druga licenca ali navedena za nobeno drugo uporabo.

Dodatne informacije lahko pridobite pri MPEG LA, L.L.C. Pojdite na spletno <http://www.mpegla.com>.



Ta oznaka označuje, da izdelek uporablja izmenično napetost.



Ta oznaka označuje električni aparat razreda II ali električni aparat z dvojno izolacijo, pri čemer izdelek ne zahteva priključitve na ozemljitev.

Prevažajte samo v pokončnem položaju.

Varnostni ukrepi

Da preprečite nevarnost električnega udara, požara, škode ali telesne poškodbe, upoštevajte naslednja opozorila in previdnostne ukrepe:

■ Električna vtičnica in napajanje

Opozorilo

Če se vam zdi, da je nekaj narobe, nemudoma odklopite električni vtič.

- Vrsta omrežnega vtiča se lahko razlikuje glede na državo.



- Ta televizor je zasnovan za delovanje v električnem omrežju ~ 220-240 V, 50/60 Hz.
- V celoti vstavite električni vtič v električno vtičnico.
- Da popolnoma izklopite napravo, morate odklopiti električni vtič iz električne vtičnice.
Zaradi tega mora biti električni vtič vedno dostopen.
- Odklopite električni vtič, ko čistite televizor.
- Električnega vtiča se ne dotikajte z mokrimi rokami.



- Ne poškodujete električnega vtiča.

- Ne postavljajte težkih predmetov na napajalni kabel.



- Napajalnega kabla ne namestite v bližino vročega predmeta.



- Ne vlecite napajalnega kabla. Primite ohišje vtiča, ko ga želite odklopiti.



- Ne premikajte televizorja, ko je napajalni kabel priključen v električno vtičnico.
- Ne zvijajte, upogibajte ali raztegujte napajalnega kabla na silo.
- Ne uporabljajte poškodovanega električnega vtiča ali električne vtičnice.
- Poskrbite, da televizor ni postavljen na električni kabel.

■ Bodite pazljivi

Opozorilo

- Ne odstranjajte pokrovov in ne spreminjajte televizorja sami, saj se lahko pri tem dotaknete delov pod napetostjo in povzročite električni udar. V notranjosti ni delov, ki bi jih lahko servisiral uporabnik.



- Televizorja ne izpostavljajte dežju ali prekomerni vlagi. Ta televizor ne sme biti izpostavljen kapljanju ali brizganju vode, poleg tega pa na televizor ali nad njega ne postavljajte predmetov, ki so napolnjeni s tekočino, kot so vaze.



- Skozi prezračevalne odprtine v televizor ne vstavljajte nobenih predmetov.

- Če televizor uporabljate na območju, kjer lahko vanj zaidejo žuželke.

V televizor lahko zaidejo žuželke, kot so majhne muhe, pajki, mravlje in druge žuželke, ki lahko poškodujejo televizor ali se ujamejo v območje, vidno na televizorju, kot je zaslon.

- Če televizor uporabljate v okolju, kjer je prah ali dim. Med običajnim delovanjem lahko skozi prezračevalne reže v televizor pridejo prašni delci/delci dima, ki se lahko ujamejo v enoto. To lahko povzroči pregrevanje, okvaro, slabšo kakovost slike itd.

- Ne uporabljajte neodobrenega podstavka/opreme za nameščanje. V primeru namestitve in montaže odobrenih stenskih držal se obrnite na svojega prodajalca Panasonic.

- Na ekran ne pritiskajte s silo ali ga udarjajte.

- Poskrbite, da otroci ne plezajo po televizorju.

- Ne postavljajte televizorja na nagnjeno ali neravno površino, prav tako poskrbite, da televizor ne visi na robu podstavka.



Opozorilo glede stabilnosti in nevarnosti v zvezi s tem

Televizor lahko pade in povzroči hude telesne poškodbe ali smrt. Številne poškodbe, zlasti v primeru otrok, je mogoče preprečiti z naslednjimi preprostimi varnostnimi ukrepi:

- VEDNO uporabljajte omarice ali stojala ter načine namestitve, ki jih priporoča proizvajalec televizorja.
- VEDNO uporabljajte pohištvo, ki lahko varno podpira televizor.
- VEDNO poskrbite, da televizor ne sega prek roba podpornega pohištva.
- VEDNO poučite otroke o nevarnosti vzpenjanja na pohištvo, da bi dosegli televizor ali njegove kontrolnike.
- VEDNO napeljite priključke in kable, ki so povezani s televizorjem tako, da se ni možno spotakniti obnje, jih ni možno povleči ali zgrabiti.
- NIKOLI ne postavljajte televizorja na nestabilno površino.
- NIKOLI ne postavljajte televizorja na visoko pohištvo (na primer na kredence ali knjižne omare), ne da bi pritrdili tako pohištvo kot televizor na ustrezno podporo.
- NIKOLI ne postavljajte televizorja na prt ali druge materiale, ki bi bili lahko nameščeni med televizorjem in podpornim pohištvom.
- Na televizor ali pohištvo, na katerem je televizor, NIKOLI ne postavljajte predmetov, zaradi katerih bi otroci lahko plezali, na primer igrači in daljinskih upravljalnikov.

Navedena navodila veljajo tudi, če boste obdržali in prestavili trenutni televizor.

- Ta televizor je zasnovan za uporabo na mizi.

- Ne izpostavljajte televizorja neposredni sončni svetlobi in drugim toplotnim virom.



**Da bi preprečili
širjenje požara, ves
čas hranite sveče
in druge odprte
plamene stran od
tega izdelka**



■ Nevarnost zadušitve

Opozorilo

- Embalaža tega izdelka lahko povzroči zadušitev in nekateri manjši deli lahko predstavljajo nevarnost zadušitve za majhne otroke. Te dele hranite izven dosega majhnih otrok.

■ Podstavek

Opozorilo

- Ne razstavljajte ali spreminjajte podstavka.

Pozor

- Ne uporabljajte drugega podstavka kot tega, ki je priložen televizorju.
- Ne uporabljajte podstavka, če se zvije ali je fizično poškodovan. V tem primeru se nemudoma obrnite na najbližjega prodajalca Panasonic.
- Med namestitvijo poskrbite, da so vsi vijaki varno priviti.
- Poskrbite, da med namestitvijo podstavka ne udarite televizorja.
- Poskrbite, da otroci ne plezajo po podstavku.
- Televizor morata namestiti na podstavek ali ga odstraniti z njega vsaj dve osebi.
- Namestite ali odstranite televizor v skladu z navedenim postopkom.

■ Radijski valovi

Opozorilo

- Ne uporabljajte televizorja in daljinskega upravljalnika v zdravstvenih ustanovah ali prostorih z medicinsko opremo. Radijski valovi lahko zmotijo zdravstveno opremo in povzročijo nesreče zaradi napake.
- Ne uporabljajte televizorja in daljinskega upravljalnika v bližini opreme s samodejnim nadzorom, kot so avtomatska vrata ali požarni alarmi. Radijski valovi lahko zmotijo opremo s samodejnim nadzorom in povzročijo nesreče zaradi napake.
- Če imate srčni spodbujevalnik, bodite vsaj 15 cm stran od televizorja in daljinskega upravljalnika. Radijski valovi lahko zmotijo delovanje srčnega spodbujevalnika.
- Ne razstavljajte ali na kakršen koli način spreminjajte televizorja in daljinskega upravljalnika.

■ Vdelan brezžični LAN

Pozor

- Ne uporabljajte vdelane brezžične kartice LAN za povezavo z brezžičnim omrežjem (SSID*), za katerega nimate pravic uporabe. Takšna omrežja so lahko navedena v rezultatih iskanja. Vendar pa se njihova uporaba lahko smatra kot nezakonita.
*SSID je ime za identifikacijo določenega brezžičnega omrežja za prenos.
- Vdelane brezžične kartice LAN ne izpostavljajte visokim temperaturam, neposredni sončni svetlobi ali vlagi.
- Podatki, ki se prenašajo in so sprejeti prek radijskih valov, so lahko prestreženi in nadzirani.
- Vdelana brezžična kartica LAN uporablja frekvenčne pasove med 2,4 GHz in 5 GHz. Če želite preprečiti motnje ali počasen odziv, ki ga povzročajo motnje radijskih valov, pri uporabi vdelane brezžične kartice LAN televizor namestite stran od drugih naprav, ki uporabljajo 2,4 GHz in 5 GHz signale, kot so druge brezžične naprave LAN, mikrovalovne pečice in mobilni telefoni.
- V primeru težav zaradi statične elektrike ipd., se bo televizor morda zaščitil z izklopom. V tem primeru, izklopite televizor z glavnim stikalom napajanja in ga nato ponovno vklopite.

■ Brežična tehnologija Bluetooth®

Pozor

- Televizor in daljinski upravljalnik uporabljata pas ISM z radijsko frekvenco 2,4 GHz (Bluetooth®). Če želite preprečiti motnje ali počasen odziv, ki ga povzročajo motnje radijskih valov, namestite televizor in daljinski upravljalnik proč od drugih naprav, kot so druge brezžične naprave LAN, druge naprave Bluetooth®, mikrovalovne pečice, mobilni telefoni in naprave, ki uporabljajo 2,4 GHz signal.

■ Prezračevanje

Pozor

Okoli televizorja mora biti dovolj prostora (vsaj 10 cm), da s tem omogočite odvajanje odvečne toplote, ki lahko vodi do okvare nekaterih elektronskih komponent.

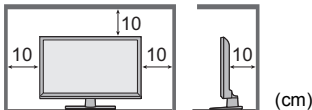

- Ne ovirajte prezračevanja s prekrivanjem prezračevalnih odprtin s predmeti, kot so časopis, namizni prti ali zavese. 
- Ne glede na to, ali uporabljate podstavek ali ne, vedno poskrbite, da prezračevalne odprtine na dnu televizorja niso zamašene in da je na voljo dovolj prostora za primerno prezračevanje.

■ Premikanje televizorja

Pozor

Preden premaknete televizor, odklopite vse kable.

- Pri premikanju televizorja sta potrebni najmanj dve osebi. Na ta način se boste izognili morebitnim poškodbam zaradi prevrnjenega ali padajočega televizorja.
 - Med premikanjem televizorja ne držite za predel zaslona, kot je prikazano spodaj. Močno pritiskanje lahko povzroči okvaro ali poškodbo.
- Kako nositi televizor. ➔ (str. 12)

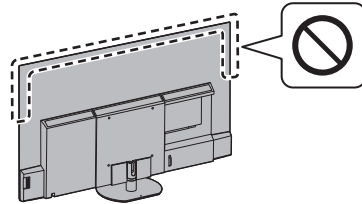

- Prevažajte samo v pokončnem položaju. Prevažanje televizorja z zaslonom, obrnjenim navzgor ali navzdol, lahko povzroči poškodbe notranjega vezja.

■ Ko ni v uporabi dlje časa

Pozor

Ta televizor še vedno porablja električno energijo, ko je izklopljen in je električni vtič priključen v električno vtičnico.

- Če televizorja ne boste uporabljali dlje časa, izklopite električni vtič iz stenske vtičnice.

■ Prekomerna glasnost

Pozor

- Ušes ne izpostavljajte prekomerni glasnosti slušalk. To lahko povzroči nepopravljivo poškodbo. 
- Če v ušesih slišite bobnenje, znižajte glasnost ali začasno prenehajte z uporabo slušalk.

■ Baterija za daljinski upravljalnik

Opozorilo

- Baterije hranite izven dosega otrok in tako preprečite, da bi jih pogoltnili.

V primeru nenamerne zaužitja bi lahko prišlo do škodljivih telesnih učinkov. Če sumite, da je otrok pogoltnil baterijo, nemudoma poiščite zdravniško pomoč.

Pozor

- Nepravilna namestitvev lahko povzroči uhajanje iz baterij, korozijo in eksplozijo.
- Zamenjajte samo s enakim ali ekvivalentnim tipom.
- Ne mešajte starih in novih baterij.
- Ne mešajte različnih tipov baterij (kot so alkalne in manganovih baterije).
- Ne uporabljajte baterij za ponovno polnjenje (Ni-Cd itd.).
- Ne zažigajte ali lomite baterij.
- Baterij ne izpostavljajte prekomerni toploti, kot je sončna svetloba, ogenj ali podobno.
- Baterije odvrzite na ustrezen način.
- Odstranite baterijo iz enote, ko je ne uporabljate dlje časa, da s tem preprečite uhajanje iz baterije, korozijo in eksplozijo.

Televizor OLED

Izjava o skladnosti (IoS)

Družba Panasonic Entertainment & Communication Co., Ltd. izjavlja, da je ta televizor skladen z osnovnimi zahtevami in drugimi veljavnimi določbami Direktive 2014/53/EU.

Če želite prenesti kopijo originalne izjave o skladnosti za ta televizor, pojdite na spletni naslov:

<https://www.ptc.panasonic.eu/compliance-documents>

Pooblaščen zastopnik v EU:

Panasonic Marketing Europe GmbH

Panasonic Testing Centre

Winsbergring 15, 22525 Hamburg, Nemčija

Proizvajalec:

Panasonic Entertainment & Communication Co., Ltd.

1-10-12 Yagumo-higashi-machi, Moriguchi City,
Osaka 570-0021, Japonska

Sestavljeno na Poljskem



Brezžično omrežje LAN s pasovno širino 5,15–5,35 GHz je omejeno na delovanje v notranjih prostorih samo v naslednjih državah.

Avstrija, Belgija, Bolgarija, Češka republika, Danska, Estonija, Francija, Nemčija, Islandija, Italija, Grčija, Španija, Ciper, Latvija, Liechtenstein, Litva, Luksemburg, Madžarska, Malta, Nizozemska, Norveška, Poljska, Portugalska, Romunija, Slovenija, Slovaška, Turčija, Finska, Švedska, Švica, Hrvaška

Izhodna moč, prenesena v frekvenčnih pasovih

Vrsta brezžične povezave	Frekvenčni pas	Izhodna moč (EIRP)
Brezžično omrežje LAN	2412-2472 MHz	< 20 dBm
	5150-5250 MHz	< 23 dBm
	5250-5350 MHz	< 23 dBm
	5470-5725 MHz	< 23 dBm
Bluetooth®	2402-2480 MHz	< 10 dBm

Dodatna oprema

Standardna dodatna oprema

Daljinski upravljavnik ➔ (str. 22)

- N2QBYA000060
-

Podstavek ➔ (str. 12)

Bateriji (2) ➔ (str. 23)

- R03
-

Navodila za uporabo

Vseevropski garancijski list

- Dodatna oprema morda ni zapakirana skupaj. Pazite, da katerega dela pomotoma ne vržete.

Nameščanje televizorja

Ⓐ Podstavek

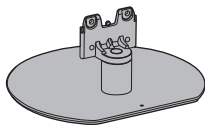

Ⓑ Montažni vijak (4)



M4 × 15 (mm)

Ⓒ Pokrov za kabel

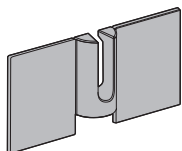

Priprava

- Ne držite dela z ekranom.
- Pazite, da televizorja ne popraskate ali zlomite.
- Televizorja ne postavljajte začasno na tla ali mizo.

Montaža podstavka

- Podstavec vložite pevne, inak može pri nastavljanju televizora vypadnuti.
- Poskrbite, da so vsi vijaki trdno priviti.
- Podstavka ne montirajte na način, ki ni naveden spodaj.

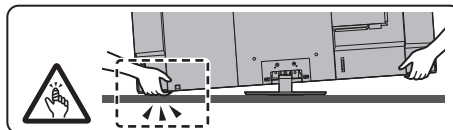
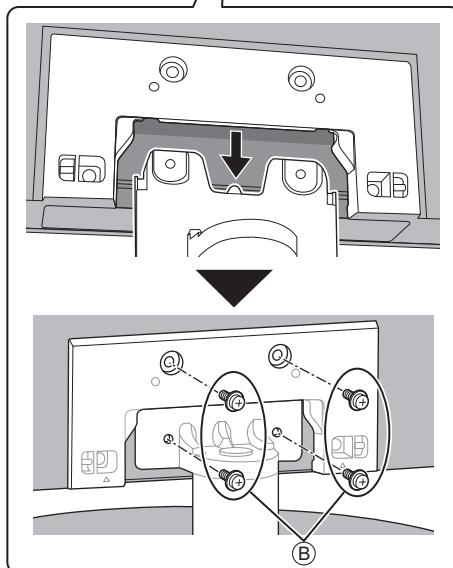
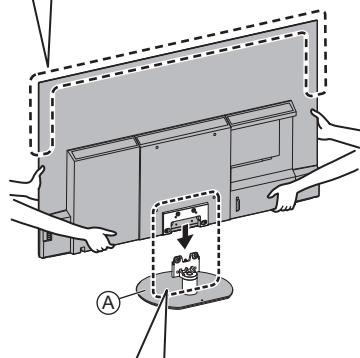
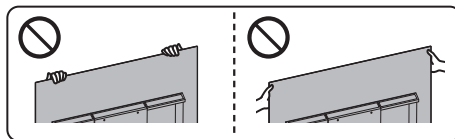

Pritrjevanje pokrova za kabel

- Pazite, da kablov ne priščipnete med televizorjem in pokrovom za kabel.
- Ne obremenjujte pokrova za kabel.

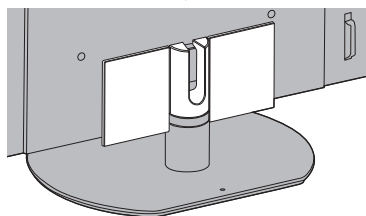
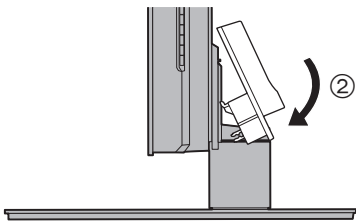
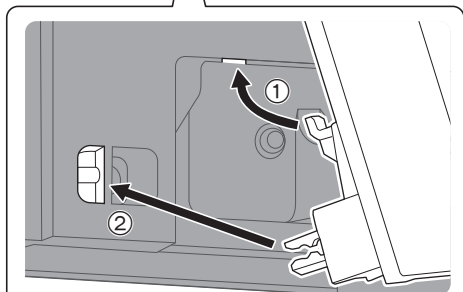
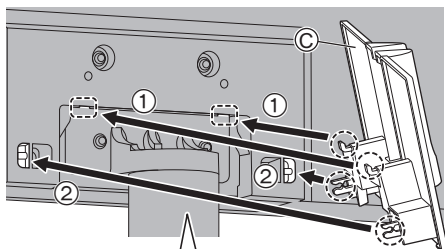

- Tako jo odstranite iz televizorja:

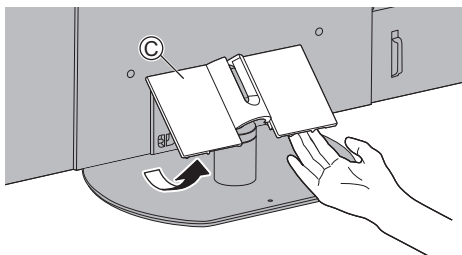

Nastavitev plošče na želeni kot

- V območje vrtenja ne postavljajte nobenih predmetov.

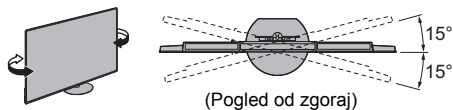

Odstranjevanje podstavka

Podstavek odstranite na naslednje postopke, če boste uporabili stenski nosilec ali ponovno zapakirali televizor.

- 1 Odstranite pokrov za kabel ©.
- 2 Odstranite montažne vijake © iz podstavka.
- 3 Izvlecite podstavek izpod televizorja.

Namestitev stenskega nosilca

Za nakup priporočenega stenskega držala se obrnite na lokalnega prodajalca Panasonic.

- Luknje za namestitev stenskega nosilca

Zadnja stran televizorja

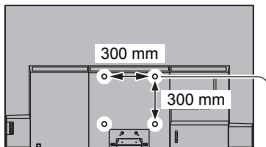

(pogled s strani)

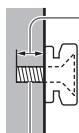

Globina vijaka
najmanj: 12 mm
največ: 39 mm
Premer vijaka
M6

Vijak za pritrditev televizorja na stenski nosilec (ni priložen televizorju)

Opozorilo

- Če uporabljate druga stenska držala ali ga namestite sami, obstaja nevarnost telesnih poškodb in škode na izdelku. Za ohranjanje pravilnega delovanja in varnosti enote naj vam stenski nosilec namesti vaš prodajalec ali pooblaščen izvajalec. Vsakršna škoda, ki nastane, če vam držala ne namesti kvalificiran monter, razveljavi garancijo.
- Temeljito preberite navodila, priložena dodatni opremi, in izvedite vse korake, da preprečite padec televizorja.
- Med namestitvijo previdno ravajte s televizorjem, ker se lahko ob udarcih ali zaradi drugih sil poškoduje.
- Pri pritrditvi stenskega držala na steno bodite previdni. Vselej se pred namestitvijo držala prepričajte, da v zidu niso napeljeni električni kabli ali cevi.
- Da preprečite padec in poškodbe, snemite televizor s stenskega držala, če ga več ne uporabljate.

Povezave

- Prikazana zunanja oprema in kabli niso priloženi temu televizorju.
- Preden priključite ali izključite kateri koli kabel, enoto vedno izključite iz električne vtičnice.
- Preverite, ali so priključki in kabli združljivi.
- Uporabite ustrezen popolnoma ožičen kabel HDMI.
- Televizorja ne približujte elektronski opremi (video opremi itd.) ali opremi z infrardečim tipalom, sicer se lahko pojavijo motnje na sliki/zvoku ali motnje pri delovanju druge opreme.
- Preberite tudi priročnik opreme, ki jo povezuje.

Priključki

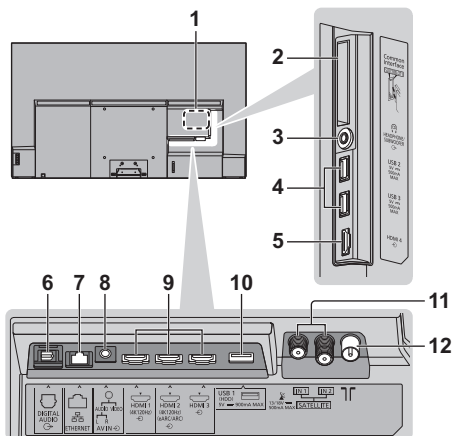

- 1 Ploščica z imenom modela
- 2 Reža CI 1 - 2
- 3 Priključek za slušalke/globokotonec
(3,5 mm mini stereo priključek)
- 4 Vhod USB 2 - 3
— Ta simbol nakazuje delovanje na enosmerni tok.
- 5 HDMI 4
- 6 DIGITAL AUDIO
- 7 Priključek ETHERNET
 - Uporabite oklopljen sukan parični omrežni LAN kabel (STP).
- 8 AV IN
- 9 HDMI 1 - 3
- 10 Vhod USB 1
— Ta simbol nakazuje delovanje na enosmerni tok.
- 11 Satelitski priključek
- 12 Zemeljski/kabelski priključek

Osnovne povezave

■ AV-naprave

(DVD-snemalnik/snemalnik plošč Blu-ray, digitalni sprejemnik itd.)

- Za podrobnosti glejte [e-POMOČ] (Iskanje po namenu > Gledanje > Osnove > Osnovna povezava).

■ Antena

(Za gledanje kablskega/digitalnega/analognega oddajanja)

Televizor

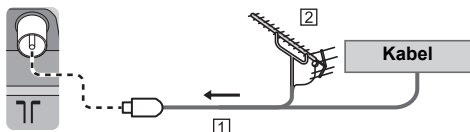

- 1 RF-kabel
- 2 Zemeljska antena

■ Glavno napajanje



Kabelska vezica (Priložen omrežni kabel)

Popustite tako:

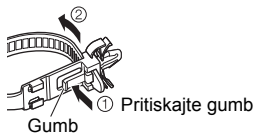

Tako jo odstranite iz televizorja:

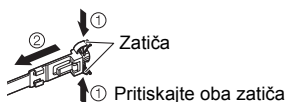

■ Povezava satelita

- Glede pravilne namestitve satelitskega krožnika se obrnite na prodajalca. Glede podrobnosti o programih se obrnite na ponudnika satelitskega programa.
- Za podrobnosti glejte [e-POMOČ] (Iskanje po namenu > Gledanje > Osnove > Povezava satelita).

■ Povezava za DVB prek IP (strežnik, odjemalec itd.)

- V nekaterih omrežnih okoljih in pri nekaterih oddajanjih ta funkcija morda ne bo na voljo.
- Za informacije o povezavah preberite priročnik strežnika DVB prek IP.
- Za podrobnosti glejte [e-POMOČ] (Iskanje po namenu > Funkcije > DVB prek IP).

■ Omrežje

Če želite uporabljati spletne storitve, potrebujete širokopasovno omrežno okolje.

- Če širokopasovni internet ni na voljo, se obrnite na prodajalca.
- Pripravite internetno okolje za žično ali brezžično.
- Nastavitev omrežne povezave se začne ob prvi uporabi televizorja. ➔ (str. 26)
- Za podrobnosti glejte [e-POMOČ] (Iskanje po namenu > Omrežje > Network connections).

Povezave za opremo, skladno s 4K/ HDR

Televizor

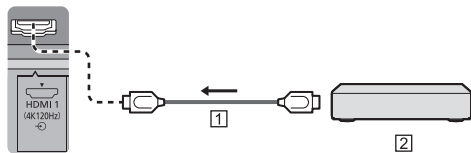

1 HDMI-kabel

2 Oprema, skladna s 4K/HDR

- Natančen prikaz s popolnoma razširjeno barvno lestvico in bolj gladek prikaz z visoko hitrostjo sličic, ko priključite opremo, združljivo s 4K. [Način2] je način, ki podpira signale višje ločljivosti kot [Način1]. [Način3] je način, ki podpira signale z večjo hitrostjo sličic kot [Način2]. Nastavite na možnost [Način1], če se slika ali zvok prek vhoda HDMI ne predvaja pravilno.
- Za ogled vsebine v ločljivosti 4K priključite opremo, združljivo s 4K, v vmesnik HDMI s kablom, ki je združljiv s 4K.
- Podpora za HDR ne poveča zmogljivosti največje svetlosti na TV-ekranu.

■ [Samodejna nastavitvev HDMI] (meni [Nastavitvev])

Natančen prikaz s popolnoma razširjeno barvno lestvico in bolj gladek prikaz z visoko hitrostjo sličic, ko priključite opremo, združljivo s 4K. Izberite način glede na opremo.

[Način1]:

Zagotavlja boljšo združljivost. Nastavite na možnost [Način1], če se slika ali zvok prek vhoda HDMI ne predvaja pravilno.

[Način2]:

Za opremo, združljivo s 4K, ki ima funkcijo za natančen prikaz z razširjeno barvno lestvico.

[Način3]:

Za opremo, združljivo z obliko 4K, ki vsebuje funkcijo predvajanja slike z visoko hitrostjo sličic (ta način je na voljo za HDMI 1 in 2)

- Spreminjanje načina
 1. Izberite vhodni način HDMI, povezan z opremo.
 2. Odprite menijsko vrstico in izberite [Glavni meni], nato pa izberite [Nastavitvev].
 3. Spremenite način v [Samodejna nastavitvev HDMI].
- Za informacije o veljavni obliki glejte [e-POMOČ] (Iskanje po namenu > Gledanje > Ločljivost 4K > Samodejna nastavitvev HDMI).

Povezave za opremo, skladno z VRR/ AMD FreeSync™ Premium

Televizor

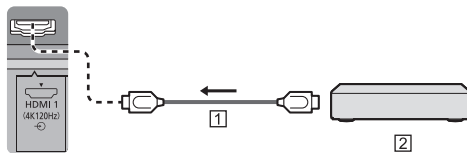

1 HDMI-kabel

2 Oprema, skladna z VRR/AMD FreeSync™ Premium

- VRR (spremenljiva hitrost osveževanja) / AMD FreeSync™ Premium zagotavlja bolj gladko igralno izkušnjo z nizko latenco in brez zatikanja ali trganja slike.
- Da omogočite VRR/AMD FreeSync™ Premium, nastavite [VRR] (Slika > Nastavitve možnosti) na [Vklop].
- Za podrobnosti glejte [e-POMOČ] (Iskanje po namenu > Gledanje > Najboljša kakovost slike > Nastavitve možnosti).

Druge povezave

■ DVD-predvajalnik/kamkorder/igralna oprema

(VIDEO oprema)

Televizor

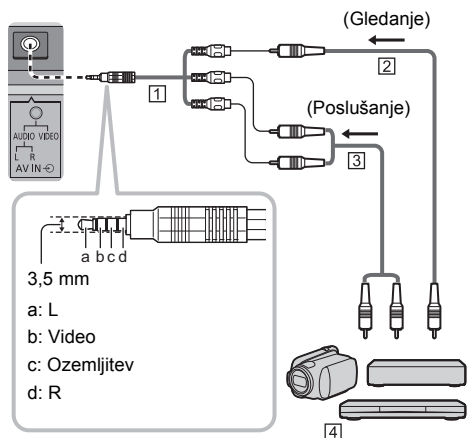

1 AV-pretvornik (oklopljen/ni priložen)

2 Kompozitni videokabel (oklopljen)

- Uporabite oklopljen kompozitni kabel

3 Zvočni kabel (oklopljen)

- Uporabite oklopljen zvočni kabe

4 DVD-predvajalnik/kamkorder/igralna oprema

■ Ojačevalnik (poslušanje z zunanji zvočniki)

- Če želite uživati v večkanalnem zvoku iz zunanje opreme (npr. 5,1-kanalni Dolby Digital), povežite opremo z ojačevalnikom. Za informacije o povezavah preberite priročnik opreme in ojačevalnika.
- Za podrobnosti glejte [e-POMOČ] (Iskanje po namenu > Gledanje > Zunanje naprave > Zunanja povezava).

■ Slušalke/globokotonec

- Za uporabo slušalk nastavite [Izhodni terminal za slušalke] v meniju Zvok na [Slušalka].
- Za uporabo globokotoneca nastavite [Izhodni terminal za slušalke] v meniju Zvok na [Globokotonec]. (Izhod za globokotonec na televizorju je enak za desno in levo stran.)
- Za podrobnosti glejte [e-POMOČ] (Iskanje po namenu > Gledanje > Zunanje naprave > Zunanja povezava).

■ USB HDD (za snemanje)

- Za povezavo USB HDD uporabite vrata USB 1.
- Za podrobnosti glejte [e-POMOČ] (Iskanje po namenu > Snemanje).

■ VIERA Link

- Za povezavo z VIERA Link uporabite HDMI 1 - 4.
- Za podrobnosti glejte [e-POMOČ] (Iskanje po namenu > Funkcije > VIERA Link »HDAVI Control™«).

■ Splošni vmesnik

- Preden vstavite ali odstranite modul CI, izklopite televizor z glavnim stikalom za napajanje.
- Če sta pametna kartica in modul CI v kompletu, najprej priklopite modul CI, nato pa vanj vstavite pametno kartico.
- Modul CI v celoti vstavite ali odstranite v pravilni smeri (kot je prikazano).
- Običajno se prikažejo šifrirani kanali. (Kanali, ki jih lahko gledate, in njihove funkcije so odvisni od modula CI.)

Če se šifrirani kanali ne prikažejo

➔ [Splošni vmesnik] (meni [Nastavitve])

- Na trgu obstajajo moduli CI, ki imajo starejšo različico vgrajene programske opreme, ki pa ni povsem združljiva s tem televizorjem, ki ima vmesnik CI+ različice 1.4. V tem primeru se obrnite na svojega ponudnika storitev.
- Podrobnosti poiščite v [e-POMOČ] (Iskanje po namenu > Funkcije > Splošni vmesnik), uporabniškem priročniku modula CI ali pa se obrnite na ponudnika storitev.
- Poskrbite, da boste odstranili kartico modula CI itd., preden boste napravo popravljali, prenesli ali jo zavrgli.

Televizor

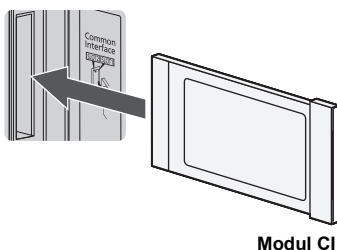

Razporeditev kablov

■ Pritrditev omrežnega kabla s kabelsko vezico

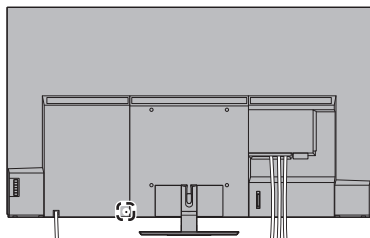

Pritrditev kableske vezice

Vstavite kabelsko vezico omrežnega kabla v luknjo

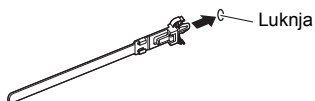

Pripenjanje kablov



Zatiča

Popustite tako:

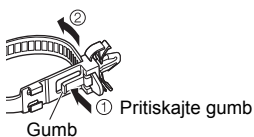

Gumb

Tako jo odstranite iz televizorja:

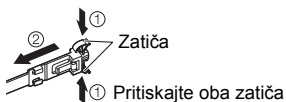

Zatiča

Pritiskajte oba zatiča

■ Pritrditev kablov s kabelsko objemko

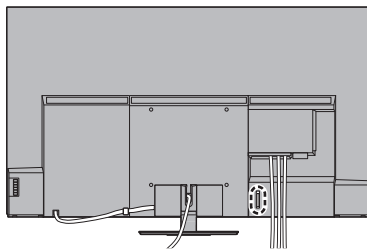

① Pritiskajte jeziček

Jeziček

Pripenjanje kabla

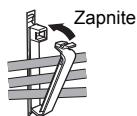

Zapnite

<Primer>

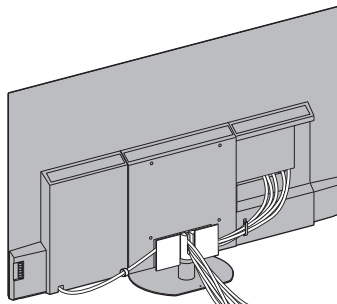

- Pritrjeni kablji so potrebni.
- Pri uporabi opcijske dodatne opreme pritrdite kable z upoštevanjem priročnika za montažo dodatne opreme.

Povezovanje naprav Bluetooth®

Registracija naprav Bluetooth®

Ta televizor podpira komunikacijo prek tehnologije Bluetooth®.

Naprave Bluetooth®, ki so bile registrirane (seznanjene) s tem televizorjem, se lahko povežejo (in komunicirajo) z njim.

- Ko registrirate (seznanjate) napravo Bluetooth® s tem televizorjem, naj bo naprava od televizorja oddaljena največ 50 cm.
- Naprav Bluetooth®, ki niso združljive s tem televizorjem, ni mogoče registrirati (seznaniti).
- Če napravo Bluetooth®, ki ste jo registrirali (seznanili) s tem televizorjem, pozneje registrirate in uporabljate na drugi napravi, morda ne bo na voljo za uporabo s tem televizorjem. V tem primeru ponovno registrirajte napravo na tem televizorju.
- Na tem televizorju lahko registrirate zvočne naprave Bluetooth®, ki podpirajo protokol A2DP. Zaradi lastnosti brezžične tehnologije bo med predvajanjem videa in zvočne vsebine nekaj zamika.
- Hkrati lahko uporabljate največ dve zvočni napravi, ki podpirata protokol A2DP. Če želite uporabiti 2 napravi, nastavite [Dvojni zapis zvoka] (Nastavitev > Nastavitev Bluetooth > Nastavitve bluetooth avdio) na [Vklop] in nato povežite drugo napravo.
- Za podrobnosti glejte [e-POMOČ] (Iskanje po namenu > Funkcije > Naprave Bluetooth).

Registracija daljinskega upravljalnika (priložen)

Za prenos med televizorjem in daljinskim upravljalnikom se lahko uporablja brezžična tehnologija Bluetooth® ali funkcija infrardeče komunikacije.

Ker je za glasovni nadzor (str. 24) potrebna uporaba brezžične tehnologije Bluetooth®, je treba daljinski upravljalnik registrirati (seznaniti) s televizorjem.

- Pri prvi uporabi daljinskega upravljalnika se bo le-ta samodejno registriral (seznanil) s pritiskom na kateri koli gumb, pri čemer morate daljinski upravljalnik z vstavljenimi baterijami usmeriti v sprejemnik signala daljinskega upravljalnika.
- Med registracijo usmerite daljinski upravljalnik v sprejemnik signala daljinskega upravljalnika v televizorju na razdalji približno 50 cm.
- Lahko se zgodi, da registracija ne bo uspešno zaključena, če baterijam v daljinskem upravljalniku zmanjkuje energije.



■ Neuspešna registracija

Če registracija (seznanjanje) ni uspešno zaključena, jo poskusite ponovno izvesti.

- 1 Odprite menijsko vrstico in izberite [Glavni meni], nato pa izberite [Nastavitev]

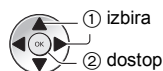

- 2 Izberite meni za nastavitve daljinskega upravljalnika v načinu [Sistemski meni]
- 3 Izberite [Seznanitev]
 - Ko se prikaže zaslon za registracijo, sledite navodilom na zaslonu.

■ Ko se daljinski upravljalnik ne odziva

- 1 Pritisnite in hkrati držite pritisnjena spodaj prikazana gumba približno 3 sekunde



- 2 Usmerite daljinski upravljalnik na sprejemnik signala za daljinski upravljalnik in sledite spodnjemu postopku za prekinitev registracije (prekinitev seznanitve) daljinskega upravljalnika

MENU

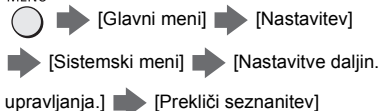

- 3 Znova registrirajte (seznanite) daljinski upravljalnik
➔ **“Neuspešna registracija” (str. 20)**

- Za podrobnosti glejte [e-POMOČ] (Iskanje po namenu > Funkcije > Glasovno upravljanje > Nastavitve).

Opombe

- Če daljinski upravljalnik ni registriran (seznanjen) s televizorjem, poteka komunikacija prek infrardeče povezave. Kadar uporabljate infrardečo komunikacijo, za upravljanje usmerite daljinski upravljalnik v sprejemnik signala daljinskega upravljalnika v televizorju. Upoštevajte, da glasovni nadzor ne bo na voljo.
- Če je daljinski upravljalnik registriran (seznanjen) s televizorjem, poteka komunikacija prek povezave Bluetooth®. Pri komunikaciji prek povezave Bluetooth® vam daljinskega upravljalnika ni treba usmeriti v sprejemnik signala daljinskega upravljalnika v televizorju. Upoštevajte pa, da boste morali usmeriti daljinski upravljalnik v sprejemnik signala daljinskega upravljalnika, ko boste želeli vklopiti ali izklopiti televizor.

Legenda krmilnih gumbov

Daljinski upravljalnik

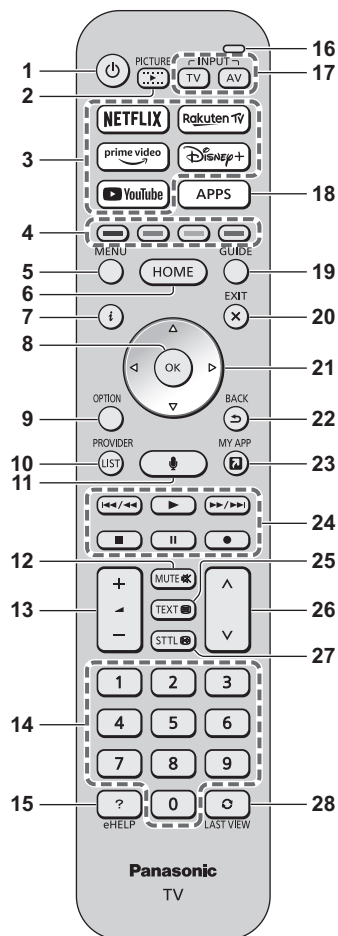

- 1 [🔌]: Vklopi ali izklopi televizor (stanje pripravljenosti)**
- 2 SLIKA**
 - Spremeni način gledanja
- 3 Netflix, Prime Video, YouTube, Rakuten TV, Disney+**
 - Uporablja se za neposreden dostop do posamezne storitve.
- 4 Barvni gumbi (rdeči, zeleni, rumeni, modri)**
 - Uporabljajo se za izbiranje, krmarjenje in upravljanje različnih funkcij.
- 5 MENI**
 - Prikaže se menijska vrstica. Z izbiro [Glavni meni] na menijski vrstici lahko dostopate do menijev, kot so Slika, Zvok, Omrežje, Časovnik, Nastavitve in Pomoč.
- 6 HOME**
 - Prikaže [Domači zaslon].
 - Za podrobnosti glejte [e-POMOČ] (Iskanje po namenu > Domači zaslon > Domači zaslon).
- 7 Informacije**
 - Prikaže kanal in informacije o programu.
- 8 OK**
 - Potrdi izbire in možnosti.
 - Pritisnite, da po izbiri položaja kabla hitro spremenite kanal.
- 9 Izbirne možnosti**
 - Prikažejo se izbirne nastavitve.
- 10 PONUDNIK/SEZNAM**
 - Zažene aplikacijo upravljalca ali prikaže seznam kanalov.
- 11 Gumb za glasovni nadzor**
 - Uporablja se za funkcijo glasovnega nadzora.
- 12 Vklop/izklop utišanja zvoka**
- 13 Povečanje/zmanjšanje glasnosti**
- 14 Uporaba številskih gumbov**
 - Spremeni kanal in strani teleteksta.
 - V načinu pripravljenosti vklopi televizor.
- 15 [e-POMOČ]**
 - Prikaže [e-POMOČ] (vdelana navodila za uporabo).
- 16 Mikrofon**
 - Deluje z mikrofonom za glasovni nadzor.
- 17 Izbira vhodnega vira**
 - TV - preklopi na satelitski TV / kabelski TV / digitalni TV / DVB-prek-IP / analogni TV.
 - AV- preklopi na vhodni način AV s seznama za izbiro vira.

18 APPS

- Prikaže [Aplikacije] (seznam aplikacij).

19 TV-spored

- Prikaže elektronski televizijski spored.

20 EXIT

- Vrnite se na običajni zaslon za gledanje.

21 Smerni gumbi

- Z njimi izbirate in prilagajate.

22 Nazaj

- Vrnitev na prejšnji meni/prejšnjo stran.

23 Moja App

- Dodeli priključen program. Po nastavitvi zaženi program z enostavnim pritiskom tega gumba.
- Za podrobnosti glejte [e-POMOČ] (Iskanje po namenu > Domači zaslon > Aplikacije).

24 Funkcije za vsebino, priključeno opremo itd.

25 Gumb za teletext

26 Preklapljanje kanalov navzgor/navzdol

27 Podnapisi

- Prikaže podnapise.

28 Zadnji gledani kanal

- Preklopi na zadnji gledani kanal ali vhodni vir.

■ Nameščanje/odstranjevanje baterij

- Upošteвайте pravilno usmerjenost baterije (+ ali -).

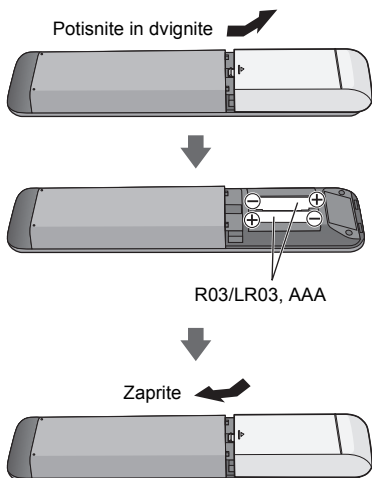

Nastavitve načina daljinskega upravljalnika

Če je blizu televizorja drug televizor Panasonic, se lahko zgodi, da pri uporabi daljinskega upravljalnika z infrardečo komunikacijo upravljate ta drugi televizor. Spremenite način daljinskega upravljalnika, da se izognete simultnemu upravljanju.

- Način 1 daljinskega upravljalnika je privzeta nastavev.

1 Odprite menijsko vrstico in izberite [Glavni meni], nato pa izberite [Nastavitev]

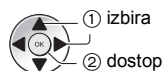

2 Izberite meni za nastavitve daljinskega upravljalnika v načinu [Sistemski meni]

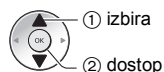

3 Izberite način daljinskega upravljalnika v [Nastavitev načina]

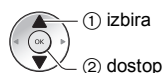

4 Izberite [Način2]

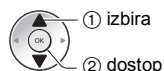

- Pritisnite in pridržite gumbе [OK]/[MUTE]/[2]* (številski gumbi) za najmanj 3 sekunde, nato pritisnite gumb OK.

* Da bi nastavili [Način1], pritisnite "1", da bi nastavili [Način3], pritisnite "3", za način [Način4] pritisnite "4".

- Ko uporabljate daljinski upravljalnik v načinu 1, nastavite način 1 na televizorju ter na daljinskem upravljalniku.

■ Napaka načina daljin. upravlj.

Ko televizor petkrat prejme signal z drugega načina daljinskega upravljalnika na način, ki je nastavljen na televizorju, se prikaže napaka načina daljinskega upravljalnika.

- Sledite navodilom na zaslonu.
- Ko so vse nastavitve ponastavljene z uporabo možnosti [Tovarniške nastavitve], je način daljinskega upravljalnika ponastavljen na način 1. Če televizorja s svojim daljinskim upravljalnikom ne morete upravljati, pritisnite in pridržite gume [OK]/[MUTE]/[1] za vsaj 3 sekunde, da daljinski upravljalnik nastavite na način 1.

■ Ponast. načina dalj. upravlj.

Za spremembo načina daljinskega upravljalnika v način 1 lahko uporabite prisilno ponastavitev.

- 1 Uporabite drug daljinski upravljalnik znamke Panasonic, na katerem je način daljinskega upravljalnika že nastavljen na način 1.
- 2 Usmerite daljinski upravljalnik v televizor, nato pritisnite gumb MUTE za približno 15 sekund.
- 3 Ko se na zaslonu pojavi vprašanje, ali želite potrditi prisilno ponastavitev, še enkrat pritisnite gumb MUTE za približno 3 sekunde.

Glasovni nadzor

Televizor prepozna govor, ko govorite v mikrofonski glasovni nadzor, kar vam omogoči, da na primer zamenjate televizijski kanal, prilagodite glasnost, iščete programe in brskate po internetu.

- Če daljinski upravljalnik ni registriran (seznanjen) s televizorjem, ga registrirajte (seznanite). ➔ (str. 20)
- Funkciji Google Assistant in Amazon Alexa sta v vaši regiji morda še v pripravi za prihodnjo izdajo. Na voljo bosta, ko bosta pripravljena za objavo.
- Funkciji Google Assistant in Amazon Alexa morda nista na voljo v nekaterih državah, regijah ali pri nekaterih televizijskih postajah.
- Televizor morate povezati z internetom, da lahko izvedete iskanje. ➔ (str. 16)
- Učinkovitost doseg glasovnega nadzora je odvisen od okolja gledanja.
- Upravljanje morda ne bo pravilno, kar je odvisno od vrste glasu in načina govora, pa tudi od sosednjega okolja in pogojev.
- Kadar je hkrati povezanih več naprav Bluetooth®, glasovni nadzor morda ne bo deloval ustrezno, kar je odvisno od povezanih naprav.

Izbiranje glasovne storitve (ko le-ta ni izbrana)

- 1 Pritisnite gumb za glasovni nadzor.



- 2 Za funkcijo glasovnega nadzora izberite glasovno storitev.

- S televizorjem lahko uporabljate samo eno glasovno storitev.
- Zaslon za izbiro glasovne storitve lahko odprete tudi z izbiro [Glasovno upravljanje] v menijski vrstici.

Upravljanje z glasom

- 1 Pritisnite gumb za glasovni nadzor.



- 2 Govorite v mikrofonski glasovni nadzor.

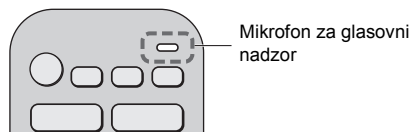

- Za informacije o nastavitvah in postopkih glasovnega nadzora glejte [e-POMOČ] (Iskanje po namenu > Funkcije > Glasovno upravljanje).
- Funkcije glasovnega nadzora in glasovnih storitev se lahko spremenijo brez predhodnega obvestila.

Indikator/nadzorna plošča

- S pritiskom gumbov 4, 5, 6 se na desni strani zaslona za 3 sekunde prikaže nadzorna plošča in označi, kateri gumb ste pritisnili.

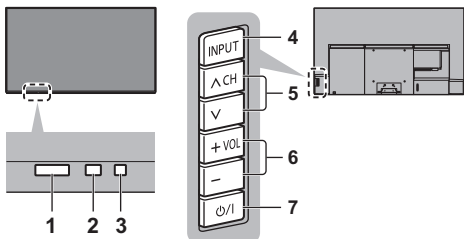

Zadnja stran televizorja

1 Sprejemnik signala daljinskega upravljalnika (za infrardečo komunikacijo)

- Ne postavljajte predmetov med sprejemnik signala za daljinski upravljalnik na televizorju in daljinski upravljalnik.

2 Senzor za prostor

- Zazna svetlobne razmere v okolju, da prilagodi sliko, ko sta [Samodejna svetlost] in [Samodejno ravnotežje beline] (Slika > Nastavitve okoljskega tipala) nastavljena na [Vklop].

3 Lučka LED za vklop

Rdeča:

Stanje pripravljenosti

Zelena:

Vklop

- V odvisnosti od osvetlitve prostora samodejno prilagodi osvetlitev LED na raven, ki omogoča enostavno gledanje.

Oranžna:

Stanje pripravljenosti z nekaj aktivnimi funkcijami (snemanje itd.) ali vzdrževanje plošče v teku

- Lučka LED zasveti, ko je sprejet infrardeči signal z daljinskega upravljalnika.

4 Izbira vhodnega vira

- Pritiskajte ga, dokler se ne prikaže zeleni način.

Meni

- Za prikaz menijske vrstice pritisnite in pridržite za 3 sekunde.

V redu (ko ste v sistemskem meniju)

5 Preklapljanje kanalov navzgor/navzdol

- Kazalec gor/dol (ko ste v sistemskem meniju)

6 Povečanje/zmanjšanje glasnosti

- Kazalec levo/desno (ko ste v sistemskem meniju)

7 Stikalo za vklop/izklop napajanja

- Uporablja se za vklop napajanja.
- Da popolnoma izklopite napravo, morate odklopiti električni vtič iz električne vtičnice.
- [⏻/|]: Stanje pripravljenosti/vklop

Vzdrževanje plošče

Prepričajte se, da za izvedbo vzdrževanja plošče z daljinskim upravljalnikom izklopite televizor. Vzdrževanje plošče se začne samodejno in traja približno 10 minut. Med vzdrževanjem plošče lučka LED sveti oranžno.

- Med vzdrževanjem plošče se izogibajte dotikanju in pritiskanju zaslona. (Npr. brisanje zaslona itd.)
- Za informacije o vzdrževanju plošče glejte [e-POMOČ] (Iskanje po namenu > Gledanje > Najboljša kakovost slike > Nastavitve zaslona).

Samodejna nastavitve ob prvem vklopu

Ko prvič vklopite televizor, bo samodejno poiskal razpoložljive televizijske kanale in podal možnosti za nastavitve televizorja.

- Ti koraki niso potrebni, če je nastavitve končal vaš prodajalec.
- Preden zaženete samodejno nastavitve, priključite (str. 15 - 18) in nastavite (po potrebi) vso priključeno opremo. Podrobnosti o nastavitvi priključene opreme poiščite v uporabniškem priročniku opreme.

1 Priključite televizor v vtičnico vira napajanja in ga vklopite



- Na prikaz bo morda treba počakati nekaj sekund.

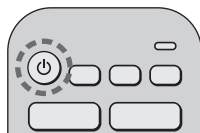

2 Izberite naslednje elemente

Nastavite posamezni element z upoštevanjem navodil na zaslonu.

Primer:



■ Kako uporabljati daljinski upravljalnik



Premaknite kazalec



Odprite element/shranite nastavitve

BACK



Vrnite se na prejšnji element (če je na voljo)

Izberite jezik

Izberite državo

Izberite [Doma]

Izberite možnost [Doma] za uporabo v domačem okolju.

- [Trgovina] je za prikazovanje v trgovini.
- Če želite kasneje spremeniti okolje gledanja, morate napraviti ponastavitve vse nastavitve z uporabo možnosti [Tovarniške nastavitve].

Nastavite omrežno povezavo

- Odvisno od izbrane države izberite svojo regijo ali shranite številko PIN starševskega nadzora («0000» ne morete shraniti).

Obključajte način televizijskega signala za nastavitve in nato izberite [Začni samod. nastav.]

- Zaslon samodejno nastavitve je odvisen od države in izbranega signala.
- [Nastavitve antene DVB-S]
Preverite, ali ste povezali satelitske priključke (str. 16), in izberite način sprejemnika ([Dvojni sprejemnik] / [Enojni sprejemnik]).

- [DVB-C nastavitve sprejema]

Običajno nastavite [Frekvenca] in [Omrežni ID] na [Samodejno].

Če nastavitve [Samodejno] ni prikazana oziroma po potrebi, lahko s številskimi gumbi ročno vnesete vrednosti [Frekvenca] in [Omrežni ID], kot jih navaja vaš kabelski operater.

Samodejna nastavitve je sedaj končana in televizor je pripravljen za gledanje.

Če nastavitve ni bila uspešna, preglejte satelitski kabel, RF- in omrežno povezavo ter nato sledite navodilom na zaslonu.

Opombe

- Televizor vključi način pripravljenosti, če se 4 ure ne izvede nobena funkcija in je možnost [Stanje mirovanja] v meniju Časovnik nastavljena na [Vklop] (tovarniška nastavitve).
- Televizor vključi način pripravljenosti, če 10 minut ne sprejme signala, se ne izvede nobena funkcija in je možnost [Izklop, ko ni signala] v meniju Časovnik nastavljena na [Vklop] (tovarniška nastavitve).
- Za ponovno nastavitve vseh kanalov
➔ [Samodejna nastavitve] v [Meni za ugaševanje] (meni [Nastavitve])
- Če želite pozneje dodati razpoložljiv način televizijskega signala
➔ [Nastavitve televizijskih signalov] (meni [Nastavitve])
- Za ponastavitve vseh nastavitve
➔ [Tovarniške nastavitve] v [Sistemski meni] (meni [Nastavitve])

Gledanje televizorja

1 Vkllop



(Televizor)

ali



(Daljinski upravljalnik)

- Glavno stikalo napajanja televizorja mora biti vklopljeno. ➔ (str. 25)

2 Izberite način



- Načini delovanja so odvisni od shranjenih kanalov.

3 Izberite kanal



gor

dol

ali

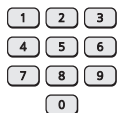

- Za izbiro položaja kanala z 2- ali večmestno številko (npr. 399)



Kako uporabljati e-POMOČ

[e-POMOČ] so podrobna navodila za delovanje, ki so vdelana v televizor, in vsebujejo podrobne razlage za boljše razumevanje delovanja posamezne funkcije.

- [e-POMOČ] pokriva vse modele. Nekatere funkcije, opisane v [e-POMOČ], zato morda pri nekaterih modelih ne bodo na voljo. Glejte ta priročnik, menije televizorja itd., da preverite dejanske funkcije vašega modela.

1 Zaslón [e-POMOČ]



eHELP

ali

MENU



- Če ste že predhodno odprli okno [e-POMOČ], odkar ste vklopili televizor, se prikaže potrditveno okno, kjer lahko izberete vrnitev na [Prva stran] ali [Zadnje gledana stran].

2 Izberite meni

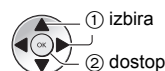
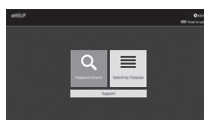

- Za dostop [Način uporabe]

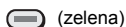

(zelena)

3 Izberite element

Primer:

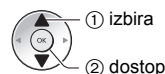

- Za vrnitev na prejšnji zaslon/okno

BACK



Pogosta vprašanja

Preden poiščete pomoč ali storitve podpore, poskušajte težavo odpraviti s pomočjo spodnjih napotkov.

- Za podrobnosti glejte [e-POMOČ] (Podpora > Pogosta vprašanja).
-

Po vklopu televizorja traja nekaj sekund, da se prikaže slika

- Ob vklopu televizorja se izvede prilagoditev plošče. To ni okvara.
-

Televizor ne preklopi na

- Preverite, ali je glavi napajalni kabel priključen v televizor in električno vtičnico.
-

Televizor preklopi na način pripravljenosti

- Vključena je funkcija samodejnega vklopa/izklopa.
-

Daljinski upravljalnik ne deluje ali občasno ne deluje

- So baterije pravilno vstavljene? ➔ (str. 23)
- Ali je televizor vklopljen?
- Baterije so morda izpraznjene. Zamenjajte jih z novimi.
- Usmerite daljinski upravljalnik neposredno v sprejemnik signala daljinskega upravljalnika v televizorju (približno do 7 m in pod 30 stopinjskim kotom od sprejemnika signala).*
- Televizor namestite stran od neposredne sončne svetlobe ali drugih virov močne svetlobe, da te ne zmotijo sprejemnika signala daljinskega upravljalnika v televizorju.*
- Ali je način za daljinski upravljalnik napačen? ➔ (str. 23)
- Če želite uporabljati glasovni nadzor, ali je daljinski upravljalnik registriran (seznanjen) s televizorjem? ➔ (str. 20)
- Če zgornje rešitve ne odpravijo težave, prekinite registracijo (prekinite seznanitev) daljinskega upravljalnika in ga znova registrirajte (seznanite). ➔ "Ko se daljinski upravljalnik ne odziva" (str. 21)

* Pri uporabi infrardeče komunikacije

Slika ni prikazana

- Preverite, ali je televizor vklopljen.
 - Preverite, ali je glavi napajalni kabel priključen v televizor in električno vtičnico.
 - Preverite, ali je izbran pravi način vhodnega vira.
 - Ali je nastavev [Raven svetilnosti], [Kontrast], [Svetlost] ali [Barva] v meniju Slika nastavljena na minimum?
 - Preverite, ali so vsi potrebni kabli in povezave čvrsto priključeni.
-

Prikazana je nenavadna slika

- Ta televizor ima vdelan samodejni preizkus. Postavite diagnozo za težave s sliko ali zvokom.
 - ➔ [Samotest televizorja] (meni [Pomoč])
 - Izključite in znova vklopite televizor z uporabo glavnega stikala napajanja televizorja.
 - Če se težava ponovi, ponastavite vse nastavitve.
 - ➔ [Tovarniške nastavitve] v [Sistemski meni] (meni [Nastavitve])
-

Pri povezavi prek priključka HDMI sta slika ali zvok iz zunanje naprave nenavadna.

- Nastavite [Samodejna nastavitve HDMI] (meni [Nastavitve]) na [Način1]. ➔ (str. 17)
-

Priključena oprema HDMI ne proizvaja nobenega zvoka.

- Nastavite izhodni format zvoka priključene opreme HDMI na PCM.
-

Funkcija glasovnega nadzora ne deluje

- Če daljinski upravljalnik ni registriran (seznanjen) s televizorjem, ga registrirajte (seznanite). ➔ (str. 20)
 - Preverite omrežno povezavo in nastavitve.
-

Deli televizorja se močno segrevajo

- Deli televizorja se lahko močno segrejejo. Takšna segrevanja ne povzročajo težav glede delovanja ali kakovosti.
-

Pri pritisku s prstom se zaslon rahlo premakne in zasliši se zvok

- Okrog zaslona je majhna vrzel, ki preprečuje, da bi se poškodoval. To ne pomeni okvare.

O poizvedbi

- Za pomoč se obrnite na lokalnega prodajalca Panasonic.
Če poizvedujete s kraja, kjer ta televizor ni nameščen, ne moremo zagotoviti odgovora za vsebino, ki zahteva vizualno potrditev za povezavo, pojav itd. na tem televizorju.

Lučka LED začne svetiti oranžno

- Morda poteka vzdrževanje plošče.
Lučka LED znova začne svetiti oranžno v načinu pripravljenosti, ko se televizor vklopi/izklopi pred dokončanjem vzdrževanja plošče. (Prepričajte se, da za izvedbo vzdrževanja plošče z daljinskim upravljalnikom izklopite televizor.)
- Med vzdrževanjem plošče se izogibajte dotikanju in pritiskanju zaslona. (Npr. brisanje zaslona itd.)
- Več informacij
➔ **“Vzdrževanje plošče” (str. 25)**

Vzdrževanje

Najprej izklopite električni vtič iz omrežne vtičnice.

Zaslon, ohišje, podstavek

Redna nega:

Previdno obrišite zaslon, ohišje in podstavek z mehko krpo, da odstranite prah in sledi prstnih odtisov.

Trdovratna umazanja:

- (1) Najprej obrišite prah s površine.
- (2) Mehko krpo namočite v vodo ali raztopino nevtralnega čistila (razredčite ga v razmerju 1 : 100).
- (3) Krpo močno ožmite. (Bodite pozorni, da tekočina ne zaide v notranjost televizorja, saj lahko povzroči nedelovanje naprave.)
- (4) Nežno obrišite z vlažno krpo in odstranite trdovratno umazanje.
- (5) Nato s suho krpo obrišite vse vlažne dele.

Pozor

- Ne uporabljajte grobe krpe in ne drgnite površin naprave premočno, saj lahko opraskate napravo.
- Pazite, da površin naprave ne izpostavljate insekticidom, topilom, razredčilom in drugim vnetljivim snovem. To lahko poškoduje površino naprave in povzroči luščenje barve.
- Površina zaslona ima posebno prekrivno plast, ki je zelo občutljiva. Pazite, da je ne opraskate z nohti ali drugimi trdimi predmeti.
- Ohišje in podstavek televizorja ne smeta biti dlje časa v stiku s plastiko ali gumo. To lahko poškoduje površino naprave.

Električni vtič

Električni vtič redno brišite s suho krpo. Vlaga in prah lahko povzročita požar ali električni udar.

Tehnični podatki

■ Televizor

Št. modela

55-palčni model: TX-55LZ1000E

65-palčni model: TX-65LZ1000E

Mere (Š × V × G)

55-palčni model

1 227 mm × 771 mm × 348 mm (s podstavkom)

1 227 mm × 711 mm × 69 mm (samo televizor)

65-palčni model

1 448 mm × 895 mm × 348 mm (s podstavkom)

1 448 mm × 835 mm × 69 mm (samo televizor)

Teža

55-palčni model

19,5 kg neto (s podstavkom)

14,5 kg neto (samo televizor)

65-palčni model

22,0 kg neto (s podstavkom)

17,0 kg neto (samo televizor)

Vir energije

AC 220-240 V, 50/60 Hz

Ekran

Plošča OLED

Zvok

Izhodna moč zvočnika

30 W (15 W × 2)

Slušalke/globokotonec

3,5 mm mini stereo priključek × 1

Priključki za povezavo

Vhod AV

VIDEO

1,0 V[p-p] (75 Ω)

AUDIO L - R

0,5 V[rms]

Vhod HDMI 1/2/3/4

Priključki TIPA A

HDMI 1:

4K120Hz, VRR (Variable Refresh Rate – spremenljiva hitrost osveževanja), AMD FreeSync™ Premium, Content Type, Deep Colour, x.v.Colour™

HDMI 2:

4K120Hz, VRR (Variable Refresh Rate – spremenljiva hitrost osveževanja), AMD FreeSync™ Premium, Content Type, eARC (Enhanced Audio Return Channel – okrepljen povratni zvočni kanal)/ ARC (Audio Return Channel – povratni zvočni kanal), Deep Colour, x.v.Colour™

HDMI 3/4:

4K, tip vsebine, Deep Colour, x.v.Colour™

- Ta televizor podpira funkcijo »HDMI Control 5«.

Reža za kartico

Reža za splošni vmesnik (v skladu s CI Plus) × 2

ETHERNET

RJ45, IEEE802.3 10BASE-T/100BASE-TX

USB 1/2/3

USB 1:

DC = 5 V, najv. 900 mA [SuperSpeed USB (USB 3.0)]

USB 2/3:

DC = 5 V, najv. 500 mA [Hi-Speed USB (USB 2.0)]

Izhod DIGITAL AUDIO

PCM/Dolby Audio, optika

Sprejemni sistemi/ime pasu

SAT sprejem

DVB-S/S2

Frekvenčno območje sprejemnika IF - 950 MHz do 2150 MHz

Digitalno

DVB-T / T2, DVB-C

Prenos kanalov: UHF / VHF / Kabelski

Analogno

PAL B / G, D / K, H, I

SECAM B / G, D / K, L / L'

Prenos kanalov: UHF / VHF / Kabelski

PAL 525 / 60 (VCR)

M.NTSC (VCR)

NTSC (samo vhod AV)

Vhod za satelitski krožnik

Ženski tip F 75 Ω × 2

Vhod za anteno

VHF/UHF

Pogoji delovanja

Temperatura

0 °C - 35 °C

Vlažnost

20 % - 80 % RH (brez kondenzacije)

Vdelan brezžični LAN

Standardna skladnost in frekvenčni pas

IEEE802.11a/n/ac: pas 5 GHz

IEEE802.11b/g/n: pas 2,4 GHz

Varnost

WPA3-SAE (AES)

WPA2-PSK (TKIP/AES)

WPA-PSK (TKIP/AES)

WEP (64 bitni/128 bitni)

Brezžična tehnologija Bluetooth®*

Standardna skladnost in frekvenčni pas

Bluetooth® 5.0: pas 2,4 GHz

* Ta televizor ne podpira vseh naprav, ki so združljive z Bluetooth®. Hkrati lahko upravljate z največ 5 napravami.

Opombe

- Zasnova in tehnični podatki se lahko spremenijo brez predhodnega obvestila. Navedena teža in mere so približne vrednosti.
- Za informacije o odprtokodni programski opremi glejte [e-POMOČ] (Iskanje po namenu > Preberite pred uporabo > Pred uporabo > Licenca).
- Za več informacij o izdelku obiščite spletno stran podjetja EPREL:
<https://eprel.ec.europa.eu>.
Registracijska številka EPREL je na voljo na spletni strani:
<https://eprel.panasonic.eu/product>.

Pomembna informacija za pravilno odstranjevanje izrabljene opreme in baterij

Samo za države EU in države, kjer imajo vzpostavljen sistem recikliranja odpadnih snovi



Simboli na samem izdelku, embalaži ali spremljajočih dokumentih pomenijo, da po koncu življenske dobe aparata, z njim ni dovoljeno ravnati kot z drugimi gospodinjskimi odpadki.

Vaša dolžnost je, da izrabljeno opremo ali napravo ter baterijske vložke predate v odstranjevanje na posebna zbirna mesta za ločeno zbiranje odpadkov v okviru vaše lokalne skupnosti oziroma zastopniku, ki opravlja dejavnost prevzemanja odpadne električne in elektronske opreme.

S tem, ko jih pravilno odstranite (recikliranje in sortiranje nevarnih odpadkov) varujete naše življensko okolje ter preprečujete negativni vpliv na naravo okrog nas, na naše življensko pomembne vire in vode.

Za dodatne informacije o zbiranju in recikliranju, prosim kontaktirajte vašo lokalno skupnost.

Nepravilno odstranjevanje nevarnih in izrabljenih snovi ter naprav je lahko kaznivo dejanje.

Obvestilo za baterijski simbol (spodnji simbol):



Ta simbol se uporablja v kombinaciji s kemičnim simbolom. V takšnem primeru odgovarja zahtevi, ki jo določa direktiva za dotično kemikalijo.

Dokaz nakupa

Številka modela in serijska številka tega izdelka se nahajata na zadnji plošči. Serijsko številko zapišite v prazno polje in shranite to knjižico skupaj z računom kot dokaz o nakupu in pomoč pri identifikaciji v primeru kraje ali izgube, ter za garancijske namene.

Številka modela

Serijska številka