



FIELDMANN®
Home & Garden Performance



FZF 4030 E

Záhradný vysávač elektrický

NÁVOD NA OBSLUHU

Ďakujeme vám, že ste si kúpili tento záhradný vysávač. Skôr ako ho začnete používať prečítajte si, prosím, pozorne tento návod na obsluhu a uschovajte ho pre prípad ďalšieho použitia.

OBSAH

1. VŠEOBECNÉ BEZPEČNOSTNÉ PREDPISY.....	36
Dôležité bezpečnostné upozornenia	36
Obal	36
Návod na použitie.....	36
2. VÝZNAM VÝSTRAŽNÝCH SYMBOLOV	37
3. BEZPEČNOSTNÉ POKYNY	38
Tieto pokyny a návody si dobre uschovajte.	38
Pracovná oblasť	38
Elektrická bezpečnosť	38
Osobná bezpečnosť	39
Používanie a ošetrovanie elektrického náradia	39
Dodatočné bezpečnostné predpisy pre vysávače lístia s fúkačou funkciou.....	40
Odporúčania	41
4. ZOSTAVENIE VYSÁVAČA.....	42
Zostavenie	42
Upevnenie zberného vaku	43
Upevnenie ramenného popruhu	43
5. SPUSTENIE VYSÁVAČA/FUKÁRA	44
Pred začatím práce	44
Spustenie vysávača/fukára	44
Vypnutie vysávača/fukára	44
6. POUŽITIE VYSÁVAČA/FUKÁRA	45
Použitie vysávača/fukára	45
Obsluha vysávača/fukára	45
7. ÚDRŽBA, ULOŽENIE A SERVIS.....	46
8. POPIS ZARIADENIA.....	47
9. OCHRANA ŽIVOTNÉHO PROSTREDIA	48
10. LIKVIDÁCIA.....	48
11. VYHLÁSENIE O ZHODE	49

1. VŠEOBECNÉ BEZPEČNOSTNÉ PREDPISY

Dôležité bezpečnostné upozornenia

Pred spustením tohto stroja je dôležité, aby ste si veľmi pozorne prečítali nasledujúce pokyny a porozumeli im. Sú vytvorené tak, aby bezpečne ochránili vás aj ostatné osoby a zaistili dlhodobú a bezproblémovú životnosť tohto stroja.

- ✿ Výrobok dôkladne vybalte a dajte pozor, aby ste žiadnu časť obalového materiálu nevyhodili, skôr ako nájdete všetky súčasti výrobku.
- ✿ Záhradný vysávač uchovávajte na suchom mieste mimo dosahu detí.
- ✿ Čítajte všetky upozornenia a pokyny. Zanedbanie pri dodržiavaní varovných upozornení a pokynov môže mať za následok úraz elektrickým prúdom, požiar a/alebo ťažké poranenia.

Obal

Výrobok je umiestnený v obale brániacom poškodeniu pri transporte. Tento obal je surovinou a je preto možné ho odovzdať na recykláciu.

Návod na použitie







Skôr ako začnete so záhradným vysávačom pracovať, prečítajte si nasledujúce bezpečnostné predpisy a pokyny na použitie. Oboznámte sa s obslužnými prvkami a správnym používaním zariadenia. Návod dôkladne uschovajte pre prípad neskoršej potreby. Minimálne počas záruky odporúčame uschovať originálny obal vrátane vnútorného baliaceho materiálu, pokladničný doklad a záručný list. V prípade prepravy zabalte stroj späť do originálnej škatule od výrobcu, zaistíte si tak maximálnu ochranu výrobku pri prípadnom transporte (napr. sťahovanie alebo odoslanie do servisného strediska).

 **Poznámka:** Ak odovzdávate stroj ďalším osobám, odovzdajte ho spoločne s návodom. Dodržiavanie priloženého návodu na obsluhu je predpokladom riadneho použitia prístroja. Návod na obsluhu obsahuje tiež pokyny na obsluhu, údržbu a opravy.

Výrobca nepreberá zodpovednosť za nehody alebo škody vzniknuté následkom nedodržiavania tohto návodu.

Toto zariadenie je určené výhradne na fúkanie a vysávanie popadaného lístia v súkromných záhradách. Akékoľvek iné použitie, ktoré nie je v tomto návode výslovne povolené, môže viesť k poškodeniu zariadenia a predstavuje vážne nebezpečenstvo pre používateľa.

2. VÝZNAM VÝSTRAŽNÝCH SYMBOLOV

	<p>⚠ VAROVANIE: Pozorne si prečítajte tento návod na obsluhu Dodržujte dôležité bezpečnostné pokyny</p>
	<p>⚠ VAROVANIE: Vždy používajte: Bezpečnostnú obuv Ochranu sluchu Ochranu zraku Bezpečnostné rukavice</p>
	<p>Pred vykonávaním akejkoľvek údržby vždy toto zariadenie vypnite a odpojte zástrčku napájacieho kábla od sieťovej zásuvky</p>
	<p>Ak dôjde k zamotaniu alebo k poškodeniu kábla, odpojte tento kábel od sieťovej zásuvky</p>
	<p>Nepoužívajte pri daždi Nevystavujte pôsobeniu vlhkosti</p>
	<p>Udržujte ostatné osoby v bezpečnej vzdialenosti Udržujte všetkých ostatných v bezpečnej vzdialenosti</p>
	<p>Ak je toto zariadenie pripojené k napájaniu, nekladajte do otvorov ruky a nohy.</p>
	<p>Dvojitá izolácia</p>
	<p>⚠ POZOR, OCHRANA ŽIVOTNÉHO PROSTREDIA! Tento prístroj sa nesmie likvidovať spoločne s domovým/komunálnym odpadom. Doslúžený prístroj je potrebné odovzdať v zberni, zaoberajúcej sa ekologickou likvidáciou</p>
	<p>Zaručená hladina akustického výkonu LWA 104 dB(A)</p>

3. BEZPEČNOSTNÉ POKYNY

⚠ VAROVANIE

POZOR! Prečítajte si všetky pokyny a návody a zaistite, aby ste všetkému porozumeli. Nedodržanie nasledujúcich pokynov a návodov môže mať za následok zásah elektrickým prúdom, požiar a/alebo vážne zranenie. V nasledujúcom texte používané označenie „elektrické náradie“ platí pre vami získané elektrické náradie poháňané zo siete (pripojené cez kábel).

Tieto pokyny a návody si dobre uschovajte.

⚠ **Pozor:** Ochrana proti hluku! Dodržujte pri uvedení do prevádzky regionálne predpisy.

Pracovná oblasť

- ✿ Udržujte pracovnú oblasť čistú a dbajte na dostatočné osvetlenie. Neporiadok a zlé osvetlenie pracovných oblastí podporujú vznik úrazov.
- ✿ Elektrické náradie nikdy nepoužívajte v prostredí s nebezpečenstvom výbuchu, ako napríklad v blízkosti ľahko zápalných kvapalín, plynov alebo prachu. Elektrické náradie vytvára iskry, ktoré môžu prach a pary zapáliť.
- ✿ Držte deti a nezúčastnené osoby v bezpečnej vzdialenosti v priebehu práce s elektrickým náradím. Pri obzeraní sa môžete nad prístrojom stratiť kontrolu.

Elektrická bezpečnosť

- ✿ Vidlica elektrického prístroja sa musí hodiť do príslušnej zásuvky. Vidlicu nesmiete žiadnym spôsobom modifikovať. Nepoužívajte žiadne adaptéry v spojení s elektrickým náradím. Nemodifikované vidlice a vhodné zásuvky znižujú riziko zásahu elektrickým prúdom.
- ✿ Vyhýbajte sa telesnému kontaktu s uzemnenými povrchmi ako potrubie, radiátory, kuchynské sporáky a chladničky. Ak je vaše telo uzemnené, je riziko zásahu elektrickým prúdom vyššie.
- ✿ Elektrické náradie nikdy nevystavujte dažďu alebo mokrému prostrediu. Voda, ktorá vnikne do elektrického náradia, zvyšuje nebezpečenstvo zásahu elektrickým prúdom.
- ✿ Sieťový kábel nepoužívajte na iné, než určené účely. Nikdy nepoužívajte sieťový kábel na nosenie alebo ťahanie elektrického náradia a vidlicu nikdy nevyťahujte zo zásuvky za kábel. Nevystavujte kábel vysokým teplotám, oleju, ostrým hranám alebo pohyblivým dielom. Poškodené alebo zamotané káble zvyšujú nebezpečenstvo zásahu elektrickým prúdom.
- ✿ Pri práci s elektrickým náradím vonku používajte výlučne na vonkajšie použitie vhodné predĺžovanie káble. Používanie predĺžovacieho kábla určeného na vonkajšie použitie znižuje nebezpečenstvo zásahu elektrickým prúdom.

Osobná bezpečnosť

- ✿ Bud'ťe vždy pozorný, koncentrujte sa na svoju prácu a postupujte s rozvahou pri práci s elektrickým náradím. Elektrické náradie nepoužívajte, ak ste unavení alebo ste pod vplyvom drog, alkoholu alebo liekov. Pri práci s elektrickým náradím môže jediný krátky moment nepozornosti viesť k veľmi vážnym zraneniam.
- ✿ Používajte osobné ochranné vybavenie. Používajte vždy ochranné okuliare. Používanie osobného ochranného vybavenia ako protiprachových masiek, bezpečnostnej obuvi s protišmykovou podrážkou, ochrannej prilby alebo protihlukových slúchadiel (aktuálne podľa daných pracovných podmienok) znižuje nebezpečenstvo zranenia.
- ✿ Zabráňte neúmyselnému zapnutiu prístroja. Dbajte na to, aby sa spínač nachádzal v pozícii „VYPNUTÉ“ pred tým, ako prístroj zapojíte do siete. Nosenie elektrického náradia s prstom na spínači ZAP./VYP. a pripájanie zapnutých elektrických prístrojov do siete zvyšuje riziko úrazov.
- ✿ Odstráňte všetky nastavovacie nástroje, resp. skrutkovače pred tým, ako prístroj zapnete. Skrutkovač alebo iný nástroj, ktorý sa nachádza v rotujúcej časti prístroja, môže spôsobiť zranenie.
- ✿ Nenahýbajte sa príliš ďaleko dopredu. Dbajte vždy na stabilný postoj. To vám umožní lepšiu kontrolu nad prístrojom v neočakávaných situáciách.
- ✿ Používajte primerané oblečenie. Nenoste žiadne voľné oblečenie a žiadne ozdoby. Vlasy, oblečenie a rukavice udržiavajte v bezpečnej vzdialenosti od pohyblivých dielov. Voľné oblečenie, ozdoby alebo dlhé vlasy sa môžu do pohyblivých dielov zachytiť.
- ✿ Ak je možné namontovať prípravky na odsávanie alebo zachytávanie prachu, skontrolujte, aby boli riadne pripojené a aby sa používali správne. Používanie týchto prípravkov znižuje ohrozenie prachom.

Používanie a ošetrovanie elektrického náradia

- ✿ Prístroj nepreťažujte. Pre svoje pracovné úlohy používajte vždy vhodné elektrické náradie. Pomocou vhodného elektrického náradia zvládnete svoju prácu lepšie a bezpečnejšie v rámci stanoveného výkonového rozsahu.
- ✿ Nepoužívajte elektrické náradie, ak sa nedá zapínať a vypínať prostredníctvom spínača. Elektrické náradie, ktoré sa nedá zapínať alebo vypínať určeným spínačom je nebezpečné a je potrebné ho nechať opraviť.
- ✿ Vždy vytiahnite sieťovú vidlicu zo siete pred tým, než budete nastavovať, meniť časti príslušenstva alebo elektrické náradie odstavujete, resp. ukladáte. Toto preventívne opatrenie znižuje riziko neúmyselného zapnutia prístroja.
- ✿ Nepoužívané elektrické náradie skladujte mimo dosahu detí a nedovoľte, aby prístroj používali osoby, ktoré s prístrojom a predkladanými upozoreniami nie sú oboznámené. Elektrické náradie je nebezpečné, ak ho používajú neskúsené osoby.
- ✿ Udržiavajte svoje elektrické náradie v poriadku. Dbajte na správne nastavenie a upevnenie pohyblivých dielov a všeobecne dávajte pozor na prasknuté diely a iné chyby, ktoré by mohli mať vplyv na riadny chod elektrického prístroja. V prípade chýb nechajte prístroj opraviť pred tým, než ho budete používať. Mnohé úrazy sú výsledkom zle udržiavaného elektrického náradia.
- ✿ Používajte elektrické náradie, ako aj všetky diely príslušenstva, príslušné nástroje podľa priložených návodov a správnym spôsobom pre daný typ CZ-4 náradia; vždy pritom rešpektujte pracovné podmienky a určený druh práce. Používanie elektrického náradia na iné ako určené práce môže viesť k nebezpečným situáciám.
- ✿ Svoje elektrické náradie nechajte opraviť iba kvalifikovanému odbornému personálu a za použitia výlučne originálnych náhradných dielov. Tým sa zaisťuje, že zostane zachovaná bezpečnosť vášho prístroja.

Dodatočné bezpečnostné predpisy pre vysávače lístia s fúkacou funkciou

- ✿ Vždy používajte primerané ochranné vybavenie, ak pracujete s prístrojom, aby ste zabránili poraneniu tváre, očí, rúk, nôh, hlavy alebo poškodeniu sluchu. Používajte ochranné okuliare, resp. ochranu tváre, vysoké čizmy, resp. stabilnú obuv, dlhé nohavice, pracovné rukavice a ochranu sluchu.
- ✿ Nikdy prístroj nezapínajte, ak stojí na hlave alebo ak sa nenachádza v správnej pracovnej pozícii.
- ✿ Motor vypnite a vytiahnite sieťovú vidlicu, ak prístroj nepoužívate, nechávate ho bez dohľadu, keď ho čistíte, transportujete alebo ak je predlžovací kábel zamotaný alebo poškodený.
- ✿ Nikdy prístroj nepoužívajte, ak sa v jeho blízkosti nachádzajú iné osoby, predovšetkým deti alebo domáce zvieratá. Prístroj vypnite, ak sa osoby alebo zvieratá približujú. Pri práci s prístrojom udržiajte od ostatných osôb, resp. zvierat bezpečnostnú vzdialenosť minimálne 5 metrov.
- ✿ Nikdy nesmerujte fúkaciu rúru na okolostojace osoby alebo zvieratá. Nikdy nevyfukujte objekty/nečistoty smerom na okolostojace osoby alebo zvieratá. Obsluha prístroja je zodpovedná za nehody alebo ohrozenia, ktorým sú vystavené tretie osoby alebo ich majetok.
- ✿ Nikdy prístroj ani jeho vidlicu neobsluhujte mokrymi rukami a nikdy prístroj nepoužívajte za dažďa.
- ✿ Používajte výlučne predlžovacie káble, ktoré sú určené na použitie vonku a sú v tomto smere takto označené. Chráňte predlžovací kábel pred vysokými teplotami, olejmi a ostrými hranami.
- ✿ Predlžovacie káble nesmú byť nižšej kvality než typ H05RN-F a H05VV-F s minimálnym prierezom vodiča 1,5 mm² a maximálnou odporúčanou dĺžkou 30 m.
- ✿ Dbajte na to, aby predlžovací kábel bol zaistený tak, aby sa počas prevádzky nemohla vidlica prístrojového kábla odpojiť.
- ✿ Udržujte otvory na vstup vzduchu bez prachu, vlákien, chlívov a iného materiálu, ktorý by mohol redukovať prúd vzduchu.
- ✿ Pri používaní prístroja udržiajte rovnováhu a dbajte na stabilný postoj.
- ✿ Prístroj nepoužívajte v uzatvorených alebo zle vetraných priestoroch alebo v blízkosti horľavých alebo výbušných látok (kvapaliny, plyny, prach).
- ✿ Nepožívajte prístroj, ak máte dlhé voľne splyvajúce vlasy alebo voľne visiace ozdoby. Dlhé vlasy si upevnite a voľne visiace ozdoby odložte.
- ✿ Dbajte na to, aby vysávač lístia nenasal horiace alebo tlejúce materiály ako popol, cigaretový ohorok atď.
- ✿ Nikdy sa nepokúšajte vysávať rozbitné objekty zo skla, plastov, porcelánu atď.
- ✿ Prístroj nepoužívajte v nasávacom režime bez správne nasadeného zberného vrečka.
- ✿ Vysávač lístia nepoužívajte na plochách pokrytých štrkom alebo šotolinou, a to ani vo fúkanom a ani nasávacom režime.
- ✿ Prístroj používajte iba za plného denného svetla alebo za dostatočného umelého osvetlenia.
- ✿ Ak prístroj nepoužívate, uložte ho na suchom mieste mimo dosahu detí.
- ✿ Po použití prístroj odpojte od siete a skontrolujte, či nie je poškodený. Ak by ste mali len minimálne pochybnosti o neporušenosti vášho prístroja, nechajte ho skontrolovať v autorizovanom servise.
- ✿ Používajte prístroj iba v súlade s pokynmi popísanými v predkladanej príručke.
- ✿ Pravidelne kontrolujte všetky skrutky, či sú pevne utiahnuté.
- ✿ Používajte iba výrobcom odporúčané náhradné diely a príslušenstvo.
- ✿ Nikdy sa nepokúšajte prístroj opravovať sami alebo sa dostať k dielom vnútri prístroja. V prípade potreby dajte prístroj vždy do autorizovanej odbornej dielne.

- ✿ Toto zariadenie nie je určené na použitie osobami (vrátane detí) s obmedzenými fyzickými, zmyslovými alebo mentálnymi schopnosťami alebo osobami bez skúseností a znalostí, s výnimkou prípadu, keď sa nad nimi vykonáva dozor a keď sú im poskytnuté pokyny na použitie zariadenia zo strany dospeléj osoby, zodpovednej za ich bezpečnosť. Deti musia zostať pod dozorom, aby sa zaistilo, že sa nehrajú so zariadením.
- ✿ Tento prístroj nie je vhodný na používanie deťmi.
- ✿ Používateľ by si mal od predajcu alebo odborníka nechať predviesť bezpečné zaobchádzanie s prístrojom.
- ✿ Zákonné ustanovenia môžu obmedzovať vek obsluhujúcej osoby.
- ✿ Pred použitím skontrolujte, či sieťové a predlžovacie káble nejavia známky poškodenia alebo starnutia. Nikdy nepoužívajte prístroj s poškodenými káblami.
- ✿ Kábel orientujte vždy smerom dozadu, od prístroja preč.
- ✿ Ak dôjde k poškodeniu kábla za prevádzky, vyťahnite vidlicu zo zásuvky. Kábla sa za žiadnych okolností nedotýkajte.
- ✿ Pri práci na svahoch dbajte na stabilný postoj.
- ✿ Vyťahnite vidlicu napájacieho kábla zo zásuvky:
 - skôr ako ponecháte vysávač lístia bez dohľadu,
 - skôr ako budete odstraňovať možné zablokovania,
 - skôr ako budete prístroj kontrolovať, čistiť alebo na ňom vykonávať akékoľvek práce.
- ✿ Ak vnikne nedopatrením do vysávača lístia cudzí predmet alebo iný odpad, ihneď prístroj zastavte a použite ho až po tom, čo ho skontrolujete a uistíte sa, že sa nachádza v bezpečnom prevádzkovom stave.
- ✿ Ak vydáva vysávač lístia neobvyklé zvuky alebo ak začne neobvykle vibrovať, ihneď ho ZASTAVTE, vyťahnite vidlicu zo zásuvky a zistite príčinu. Nadmernými vibráciami sa môže vysávač lístia poškodiť a zraniť používateľa

Odporúčania

- a) Odporúčame vám, aby ste prašné povrchy mierne navlhčili, alebo aby ste použili rozprašovač.
- b) Odporúčame vám, aby ste používali maximálnu dĺžku trubice, aby prúd vzduchu dosiahol na pracovnú plochu.
- c) Odporúčame vám, aby ste toto zariadenie používali počas dňa v rozumnom čase, nie príliš skoro ráno alebo príliš neskoro večer, pretože by dochádzalo k rušeniu vašich susedov. Dodržujte časy určené miestnymi predpismi.

⚠ Pokyny pre používateľa PO použití VYSÁVAČA

- a) Po použití odpojte toto zariadenie od napájacieho zdroja.
- b) Zariadenie riadne očistite podľa pokynov popísaných v kapitole 7.

Popis stroja (obr. 1)

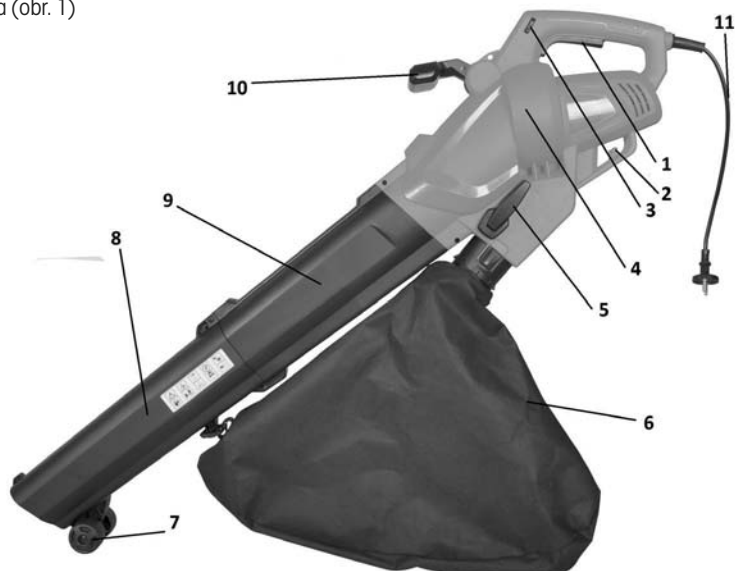

- | | |
|--|----------------------------------|
| 1. Spínač zapnuté/vypnuté | 7. Podporné koliesko |
| 2. Zariadenie prívodného kábla | 8. Spodná časť trubice vysávača |
| 3. Ovládanie regulácie výkonu | 9. Horná časť trubice vysávača |
| 4. Telo vysávača | 10. Držadlo |
| 5. Prepínanie režimu vysávania/fúkania | 11. Zástrčka prívodu el. energie |
| 6. Záchytný vak | |

4. ZOSTAVENIE VYSÁVAČA

⚠ Varovanie! Tento vysávač/fukár sa nesmie používať alebo zapnúť, kým nebude celkom zostavený. Pred tým, než začnete vysávač/fukár zostavovať, ODPOJTE PRÍVODNÝ KÁBEL od elektrickej siete

Zostavenie

Zasuňte hornú časť trubice (obr. 1, bod 9) do tela vysávača (obr. 1, bod 4) a uistite sa, či je správne usadená. Následne ju upevnite pomocou dvoch priložených skrutiek. Následne k hornej trubici upevnite spodnú trubicu s kolieskami (obr. 1, bod). Uistite sa, či je správne zasunutá, zatlačená čo najďalej a upevnená pomocou dvoch dodaných skrutiek.

Upevnenie zberného vaku

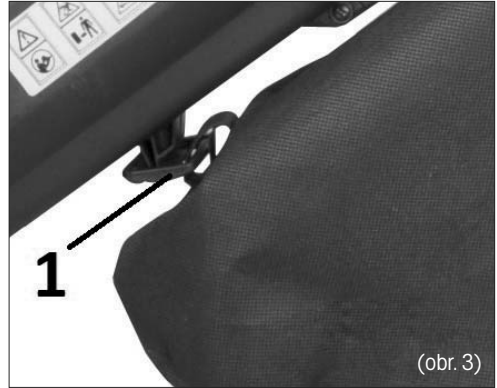
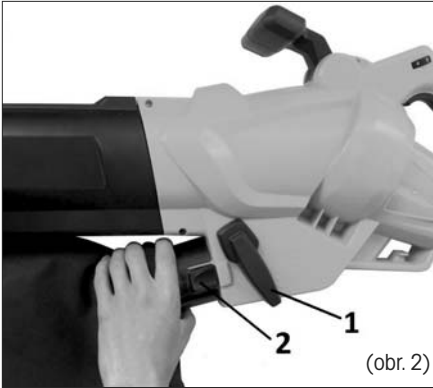

Pred upevnením zberného vaku skontrolujte, či nie je prepínacia páčka režimov (obr. 2, bod 1) zablokováná nečistotami z predchádzajúceho použitia.

Nasadíte plastové ústie vaku na výstupný otvor vysávača/fukára a zaistíte ho (obr. 2, bod 2). Upevníte prednú časť zberného vaku pod trubicu vysávača/fukára pomocou príchytky zberného vaku.

Upevnenie ramenného popruhu

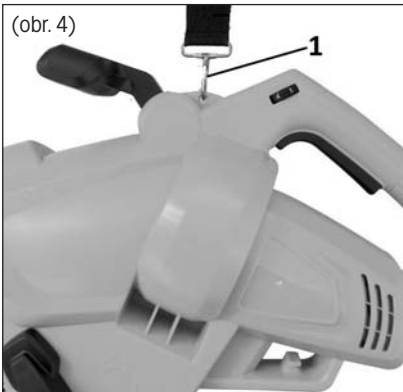

Tento vysávač/fukár sa dodáva s ramenným popruhom. Tento popruh je upevnený k hornej časti tela vysávača karabínou (obr. 4, bod 1). Ramenný popruh znižuje únavu a zvyšuje pohodlie pri práci. Popruh je možné nastaviť do voliteľnej polohy.

5. SPUSTENIE VYSÁVAČA/FUKÁRA

Pred začatím práce

- ☼ Pred použitím tohto vysávača/fukára pripojte k napájaciemu zdroju, ktorý je vybavený prúdovým chráničom, a potom toto zariadenie zapnite. Skontrolujte, či prúdový chránič normálne pracuje.
- ☼ Pred spustením tohto vysávača/fukára sa uistite, či je správne upevnená stredná trubica.

⚠ Varovanie! Pred zvolením funkcie vysávač alebo fukár skontrolujte, či je prepínacia páčka (Obr. 5, bod 3) režimu v normálnej polohe a či nie je zablokovaná nečistotami z predchádzajúceho použitia.

Spustenie vysávača/fukára

Pomocou páčky na voľbu režimu (obr. 5, bod 3) nachádzajúcej sa na bočnej časti zariadenia zvolte jednu z dvoch funkcií a potom zariadenie zapnite stlačením spúšťacieho spínača (obr. 5, bod 1). Výkon zariadenia môžete regulovať nastavením ovládača otáčok (obr. 5, bod 2) od polohy „1“ až do polohy „Max“

Vypnutie vysávača/fukára

Ak chcete tento vysávač/fukár vypnúť, jednoducho uvoľnite spúšťací spínač (obr. 5, bod 1)

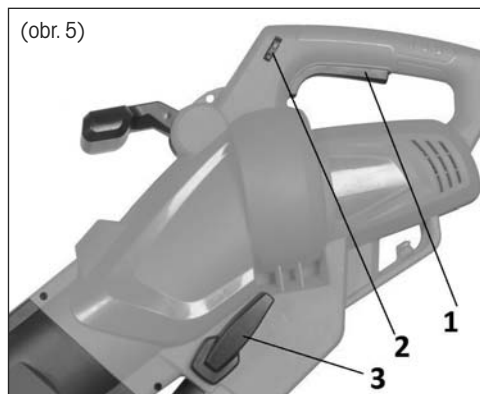

6. POUŽITIE VYSÁVAČA/FUKÁRA

Použitie vysávača/fukára

Nepokúšajte sa vysávať vlhké nečistoty. Pred použitím vysávača/fukára nechajte popadané lístie a ostatné nečistoty vyschnúť.

Tento vysávač/fukár sa môže použiť na odfukovanie nečistôt z terás, ciest, trávnikov, kríkov, okrajov a uličiek. Môže takisto vysávať lístie, papiere, malé vetvičky a piliny.

Ak je toto zariadenie použité v režime vysávač, nečistoty sa nasávajú cez dýzu nasávacej trubice a potom sa odvádzajú do zberného vaku. Pri prechode cez nasávací ventilátor dochádza k ich čiastočnému drveniu. Rozdrvený rastlinný odpad je vhodný na kompostovanie.

⚠ Varovanie! Ak dôjde k vysatiu tvrdého predmetu, ako je napríklad kameň, plechovka, sklo atď., môže dôjsť k poškodeniu nasávacieho ventilátora.

⚠ Dôležité Nepoužívajte toto zariadenie na vysávanie vody alebo veľmi vlhkých nečistôt. Nikdy nepoužívajte tento vysávač/fukár bez zberného vaku.

Obsluha vysávača/fukára



Režim fukár

Pred začatím práce skontrolujte priestor, ktorý chcete vyčistiť. Odstráňte všetky nečistoty a predmety, ktoré by mohli byť odmrštené alebo ktoré by mohli uviaznuť alebo spôsobiť zablokovanie vysávača/fukára.

Pomocou páčky voliča režimu na bočnej časti zariadenia (Obr. 1, bod 5) zvolte funkciu fukár a zapnite zariadenie. Opríte trubicu o kolieska a tlačte zariadenie smerom dopredu. Mierťe koncovú časť trubice na nečistoty, ktoré chcete odstrániť.

Môžete tiež udržiavať koncovú časť trubice tesne nad zemou, pohybovať s ňou zo strany na stranu a súčasne dopredu, a to v smere, akým chcete nečistoty odstrániť. Fúkajte nečistoty na hromady a potom použite funkciu vysávač a nečistoty vysajte.



Režim vysávač

Pred začatím práce skontrolujte priestor, ktorý chcete vyčistiť. Odstráňte všetky nečistoty a predmety, ktoré by mohli byť odmrštené alebo ktoré by mohli uviaznuť alebo spôsobiť zablokovanie vysávača/fukára. Pomocou páčky voliča režimu na bočnej časti zariadenia (Obr. 1, bod 5) zvolte funkciu vysávač a zapnite zariadenie.

Opríte trubicu o kolieska a tlačte zariadenie smerom dopredu. Mierťe koncovú časť trubice na nečistoty, ktoré chcete vysať. Môžete tiež udržiavať koncovú časť trubice tesne nad zemou, pohybovať s ňou zo strany na stranu a súčasne dopredu, a to v smere, akým chcete nečistoty vysať. Nevtláčajte koncovú časť trubice priamo do nečistôt, pretože hrozí riziko upchatia tejto trubice a zníženie výkonu tohto zariadenia.

Rastlinné materiály, ako je lístie, obsahujú veľké množstvo vody. Preto môže dochádzať k ich nalepeniu na vnútorné steny nasávacej trubice. Ak chcete obmedziť tento problém, nechajte rastlinný materiál pred odstránením niekoľko dní schnúť.

7. ÚDRŽBA, ULOŽENIE A SERVIS

⚠ Varovanie! Odpojte toto zariadenie od zdroja napájania pred čistením a pred vykonávaním akejkolvek bežnej údržby.

Ukladajte toto zariadenie iba na suchom mieste, ktoré je chránené pred svetlom a mrazom. Zaisťte, aby k tomuto zariadeniu nemali prístup deti.

- a) Udržujte všetky matice a skrutky riadne upevnené k zariadeniu, aby bola zaistená jeho správna funkcia.
- b) Nikdy nenechávajte nečistoty v zariadení alebo v zbernom vaku. To môže byť nebezpečné pri opätovnom zapnutí vysávača/fukára. Odoberte a vyprázdnite zberný vak. Skontrolujte normálnu funkciu páčky pre voľbu režimu a uistite sa, či nie je zablokovaná nečistotami. Pomocou vhodnej kefy očistite priestor v blízkosti ventilátora a vnútri trubice vysávača/fukára, aby došlo k odstráneniu všetkých nečistôt. Na plastové časti vysávača/fukára nepoužívajte žiadny typ čistiaceho rozpúšťadla.
- c) Vykonávajte často kontrolu stavu opotrebovania zberného vaku.
- d) Opotrebované alebo poškodené časti nahraďte originálnymi náhradnými dielmi alebo príslušenstvom. Všetky poškodené a opotrebované diely sa musia vymeniť, aby bol zaistený dobrý prevádzkový stav vysávača/fukára.

Opravy zverte autorizovanému servisnému stredisku, ktoré bude používať iba originálne náhradné diely.

8. POPIS ZARIADENIA

Technické údaje	
Napájacie napätie	230 – 240 V
Typ napájania a frekvencie	50 Hz
Príkion	3 000 W
Trieda ochrany:	Trieda II
Ochrana zariadenia proti vniknutiu pevných látok a kvapalín	IPX0
Kapacita zberného vaku	45 l
Rýchlosť prúdenia vzduchu	až 270 km/h
Max. objem prietoku vzduchu	13 m ³
Pomer drvenia odpadu	1:10
Hmotnosť	3,5 kg
Otáčky bez zaťaženia (ot./min)	8 000 – 14 000
Hodnota akustického tlaku (SPL - Sound pressure level)	84,3 dB (A)
Odchýlka akustického tlaku	kPa = 3 dB
Hodnota akustického výkonu (SPL - Sound power level)	106 dB (A)
Odchýlka akustického výkonu LwA	KwA = 3 dB
Celková úroveň vibrácií	3,702 m/s ²
Odchýlka merania	K = 1,5 m/s ²

Uvedené celkové hodnoty hlučnosti a vibrácií boli namerané podľa požiadaviek testovacej metódy uvedenej v smernici 2000/14/EC.

9. OCHRANA ŽIVOTNÉHO PROSTREDIA

⚠ Varovanie! Nelikvidujte elektrický a elektronický odpad v bežnom netriedenom odpade, ale využite kontajnery na triedený odpad.

Ďalšie informácie týkajúce sa recyklácie tohto zariadenia získate u autorizovaného predajcu alebo v zbernom dvore.



10. LIKVIDÁCIA

POKYNY A INFORMÁCIE O ZAOBCHÁDZANÍ S POUŽITÝM OBALOM

Použitý obalový materiál odložte na miesto určené obcou na ukladanie odpadu.



Stroj a jeho príslušenstvo sú vyrobené z rôznych materiálov, napr. z kovu a plastov. Poškodené súčiastky odovzdajte do triedeného zberu. Informujte sa na príslušnom úrade.



Tento výrobok spĺňa všetky základné požiadavky smerníc EÚ, ktoré sa naň vzťahujú.

Zmeny v texte, dizajne a technických špecifikáciách sa môžu meniť bez predchádzajúceho upozornenia a vyhradujeme si právo na ich zmenu.

11. VYHLÁSENIE O ZHODE

FAST®

FAST ČR, a.s.
Černokostecká 2111, 100 00 Praha 10, Česká republika
tel.: +420 323 204 111, fax: +420 323 204 110

VYHLÁSENIE O ZHODE

Výrobca:
FAST ČR, a.s.
Černokostecká 2111, 100 00 Praha 10, Česká republika
DIČ : CZ26726548

Produkt / značka: FÚKAČ LÍSTIA – VYSÁVAČ/FIELDMANN

Typ / model: FZF 4030-E ako továrenský model HY6302P1
230 – 240 V AC, 50 Hz

Tento produkt spĺňa požiadavky nižšie uvedených smerníc a predpisov:
Elektromagnetická kompatibilita 2014/30/EÚ
Smernica o strojových zariadeniach 2006/42/ES
RoHS 2011/65/EÚ

a noriem:
EN 60335-1:2012+A11
EN 60335-2-100:2014
EN 50636-2-100:2014
EN 62233:2008
EN 55014-1:2017
EN 55014-2:2015
EN 61000-3-2:2014
EN 61000-3-3:2013



Miesto vydania: Praha

Meno: Ing. Zdeněk Pech
Predseda predstavenstva

Dátum vydania: 1. 5. 2018

Podpis:

FAST® FAST ČR, a.s. ©
Černokostecká 1621, 251 01 Říčany
IČO: 26726548 tel.: +420/ 323 204 111
DIČ: CZ26726548 fax: +420/ 323 204 110

IČO: 26 72 65 48, **DIČ:** CZ-26 72 65 48

Bankové spojenie: Komerční banka Praha 1, č. ú. 89309011/0100, Česká spořitelna Praha 4, č. ú. 2375682/0800, ČSOB Praha 1, č. ú. 8010-0116233383/0300

