



NÁVOD NA POUŽITIE

TD75.13XX

Bubnová sušička
T409HS

Pred použitím sušičky si pozorne prečítajte tento návod na použíte.

Vážený zákazník,

Ďakujeme Vám za nákup tohto kvalitného výrobku značky ASKO.



Dúfame, že splní všetky Vaše očakávania. Škandinávsky dizajn spája čisté línie, každodennú funkčnosť a vysokú kvalitu. To sú kľúčové vlastnosti všetkých našich výrobkov a dôvod, prečo sú veľmi cenené na celom svete.

Odporúčame Vám prečítať si tento návod na použitie pred prvým použitím spotrebiča. Návod na použitie obsahuje aj informácie o tom, ako môžete pomôcť chrániť životné prostredie.

OBSAH

Bezpečnostné opatrenia	3	Čistenie a údržba	33
Popis sušičky	7	Problémy– Čo treba urobiť?	39
Pred prvým použitím spotrebiča	8	Servis	42
Inštalácia a pripojenie	9	Technické údaje	43
Rady pred sušením	20	Tabuľka programov	45
Postup sušenia, krok za krokom (1 – 7)	22	Likvidácia	47
Systémové nastavenia (System settings)	30	Stručný návod	51

V návode sú použité nasledujúce symboly s príslušným významom:

	Informácia, rada, tip, alebo odporúčanie		Upozornenie – nebezpečenstvo popálenia
	Upozornenie – všeobecné nebezpečenstvo		Upozornenie – nebezpečenstvo požiaru
	Upozornenie – nebezpečenstvo zasiahnutia prúdom		

Pôvodné inštrukcie

Pozrite si Stručný návod na poslednej strane.



VŠEOBECNÉ





Pozorne si prečítajte návod na použitie a odložte si ho na neskoršie použitie.

- **Nepoužívajte sušičku bez toho, aby ste si prečítali a pochopili tento návod na použitie.**
- Nedodržanie návodu na použitie alebo nevhodné používanie sušičky môžu spôsobiť poškodenie bielizne alebo spotrebiča, alebo zranenie používateľa.
- Návod na použitie je k dispozícii na www.asko.com.
- **Vaša sušička je určená len na domáce použitie.**
- Pred pripojením sušičky k elektrickej sieti, si pozorne prečítajte návod na použitie, ktorý popisuje sušičku a jej správne a bezpečné použitie. Návod je určený pre viacero typov/modelov spotrebiča; preto tu môžu byť popísané nastavenia alebo výbava, ktoré vo vašej sušičke nie sú k dispozícii.
- Opravy a podobné zásahy do sušičky nechajte na odborníka. Neodborná oprava môže spôsobiť nehodu alebo závažnú poruchu.
- Po inštalácii počkajte aspoň 2 hodiny, predtým než sušičku pripojíte k sieti.
- Minimálne dve osoby musia inštalovať bubnovú sušičku na práčku.
- Sušička nesmie byť k sieti pripojená pomocou predĺžovacieho kábla.
- Sušičku nezapájajte do elektrickej zásuvky určenej na holiaci strojček alebo fén.
- ⚠ Ak dôjde k poškodeniu napájacieho kábla, musí ho vymeniť výrobca, autorizovaný servisný technik alebo podobne kvalifikovaná osoba, aby nedošlo k úrazu.
- ⚠ Spotrebič nesmie byť pripojený k sieti pomocou externého spínacieho zariadenia, napríklad časovačom, ani pripojený k elektrickému obvodu, ktorý dodávateľ elektrickej energie pravidelne zapína a vypína.
- **Po skončení sušenia zástrčku sušičky vyťahnite zo zásuvky!**
- V prípade nesprávneho pripojenia spotrebiča, nesprávneho použitia alebo servisu neoprávnenou osobou, znáša náklady za prípadné škody používateľ.
- Vzduch v okolí sušičky nesmie obsahovať prachové častice.
- Priestor, v ktorom je spotrebič nainštalovaný, by mal byť dobre vetraný, aby sa zabránilo spätnému prúdeniu plynov uvoľňovaných z plynových spotrebičov s otvoreným ohňom (napr. krby).
- Vzduch zo sušičky nesmie byť odvádzaný potrubím používaným pre prístroje alebo zariadenia, ktoré na svoju činnosť používajú zemný plyn alebo iné palivá (platí iba pre odvzdušňovanú sušičku).
- V sušičke nesušte bielizeň, ktorá nebola opraná.

- Bielizeň, na ktorej sú škvrny od oleja, acetónu, alkoholu, ropných derivátov, prostriedkov na odstraňovanie škvŕn, terpentínu, vosku a prostriedkov na odstraňovanie vosku, je potrebné pred sušením v sušičke, vyprať v práčke s horúcou vodou a pracím prostriedkom.
- V sušičke sa nesmie sušiť bielizeň obsahujúca latex, gumové časti, čiapky do sprchy, kúpacie čiapky alebo poťahy s penovou gumou.
- Aviváž a podobné produkty používajte v súlade s pokynmi výrobcov.
- Neumiestňujte sušičku za uzamykatelné alebo posuvné dvere, alebo dvere so závesom na opačnej strane ako je záves dvierok sušičky. Umiestnite ju tak, aby dvierka sušičky bolo možné otvoriť.
- Nikdy neblokujte vetracie otvory.
- Neumiestňujte sušičku na koberec s dlhými vlasom, pretože by mohol brániť prúdeniu vzduchu.
- Vzduch v miestnosti, kde je sušička nainštalovaná, nesmie obsahovať prachové častice.
- Vlákna sa okolo sušičky nesmú hromadiť.
- ⚠ Iz žepov je potrebné odstrániť všetky predmety ako sú vžigalniky alebo vžigalice.
- Po inštalácii, počkajte pred použitím sušičky 24 hodín. Ak musí byť sušička počas prepravy alebo servisu položená bočnou stranou na zem, položte ju na ľavú stranu, pri pohľade spredu spotrebiča (platí iba pre sušičky s tepelným čerpadlom (Heat pump)).
- Spotrebič sa nesmie dotýkať steny alebo príslušného nábytku.
- Ak je sušička pripojená k systému odsávania, používanému iným spotrebičom, musí byť nainštalovaný jednosmerný ventil. Spätné prúdenie do sušičky by mohlo prístroj poškodiť, jednosmerný ventil takémuto spätnému prúdeniu bráni (platí iba pre odvzdušňované sušičky).
- Ak je upchaté potrubie na kondenzovanú vodu alebo existuje riziko pretečenia kondenzovanej vody nahromadenej v nádrži na kondenzovanú vodu, plavák vypne prístroj (platí iba pre kondenzačné sušičky a sušičky s tepelným čerpadlom (Heat pump)).
- Ak chcete sušičku premiestniť alebo uskladniť na zimu v nevykurovanej miestnosti, je nevyhnutné najskôr vyprázdniť nádržku na kondenzovanú vodu (platí iba pre kondenzačné sušičky a sušičky s tepelným čerpadlom (Heat pump)).
- Maximálna kapacita sušenia v kg (pre program Bavlna) je uvedená na typovom štítku.

BEZPEČNOST

-  Sušičku používajte iba na sušenie bielizne, ktorá bola vypratá vo vode. Nesušte bielizeň, ktorá bola vypratá alebo vyčistená horľavými čistiacimi prostriedkami alebo látkami (ako je benzín, trichlóretylén atď.), pretože by to mohlo spôsobiť výbuch.
- Ak ste oblečenie vyčistili priemyselnými čistiacimi prostriedkami alebo chemickými látkami, nesušte ho v sušičke.
- Ak je potrubie na odvádzanie vzduchu pripojené k otvoru v stene, musí byť nainštalovaná ventilačná mriežka, aby sa zabránilo prívodu chladného vzduchu! (Platí iba pre odvzdušňovanú sušičku).
- Potrubie na odvádzanie vzduchu nesmie byť pripojené k aktívnemu komínu používanému na odvádzanie dymu alebo odpadových plynov; k šachte určenej na vetranie miestností, kde sa nachádza spaľovacie zariadenie; alebo ku komína používaného tretími stranami. Ak sa dym alebo odpadové plyny vrátia do miestnosti, kde je sušička nainštalovaná, hrozí nebezpečenstvo otravy (platí iba pre odvzdušňovanú sušičku).
- Sušička je chránená automatickým vypínacím systémom pre prípad prehriatia. Ak je teplota príliš vysoká, systém vypne ohrievač (platí iba pre kondenzačnú a odvzdušňovanú sušičku).
- Ak je sieťový filter upchatý, môže sa automaticky spustiť vypínací systém proti prehriatiu. Pozri kapitolu "ČISTENIE A ÚDRŽBA" (platí iba pre kondenzačnú a odvzdušňovanú sušičku).
-  **UPOZORNENIE! Zadná strana sušičky sa môže počas prevádzky veľmi zohriať. Než sa dotknete jej zadnej strany, počkajte, kým sušička úplne vychladne. (Dodržiavajte pokyny uvedené v kapitole "INŠTALÁCIA A PRIPOJENIE").**
-  Nikdy cyklus sušenia neprerušujte pred jeho skončením ani neotvárajte dvierka sušičky počas sušenia. Ak to z nejakého dôvodu urobíte, buďte pri vyberaní bielizne z bubna opatrní, pretože môže byť stále veľmi horúca a existuje riziko popálenia.
Rýchlo vyberte bielizeň z bubna a rozložte ju, aby čo najrýchlejšie vychladla.

BEZPEČNOST DETÍ

- Nedovoľte, aby sa deti hrali so sušičkou.
- Zabráňte svojim deťom a domácim zvieratám vstúpiť do bubna sušičky.
- Pred zatvorením dvierok sušičky a spustením programu sa uistite, že v bubne nie je nič okrem bielizne (napr. či dieťa nevliezlo do bubna sušičky a zatvorilo dvierka zvnútra).
- **Aktivujte detskú poistku.**
Pozri kapitolu „SYSTÉMOVÉ NASTAVENIA“, časť Detská poistka.

- **Nedovoľte, aby sa deti mladšie ako tri roky priblížili k sušičke, pokiaľ nie sú pod neustálym dozorom.**
- Sušička je vyrobená v súlade so všetkými príslušnými bezpečnostnými normami. Túto sušičku môžu používať deti staršie ako 8 rokov a osoby so zníženými fyzickými, zmyslovými alebo mentálnymi schopnosťami alebo s nedostatkom skúseností a znalostí, iba ak sú počas používania spotrebiča pod dozorom a boli poučené o bezpečnom používaní sušičky, a zároveň si uvedomujú možné riziká súvisiace s nesprávnym používaním. Deti sa so spotrebičom nesmú hrať. Deti nesmú práčku čistiť ani vykonávať jej údržbu bez dozoru.

POPIS SUŠIČKY

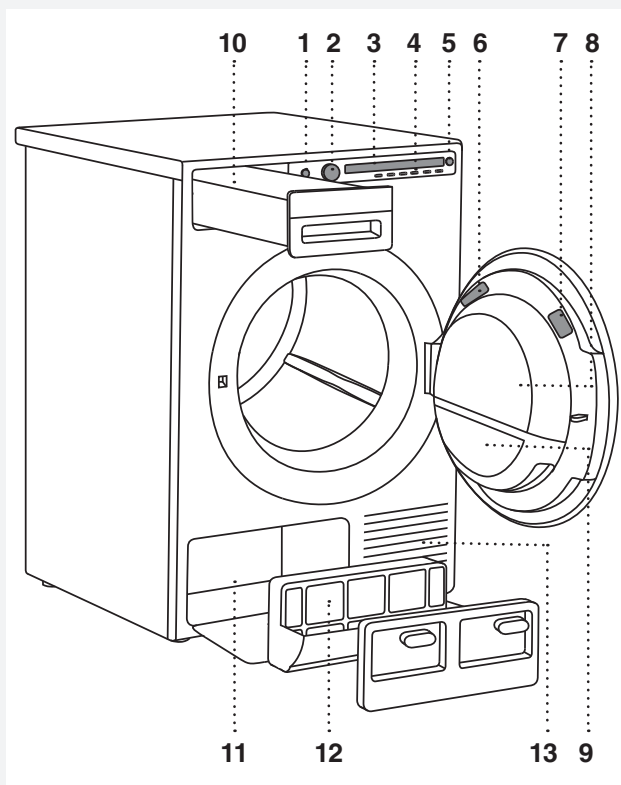

1. Hlavný vypínač Zapnúť/Vypnúť (ON/OFF)
2. Volič programov
3. Zobrazovacia jednotka (Displej)
4. Tlačidlá voľby programu
5. Tlačidlo Štart/Pozastaviť spustíte (START/PAUSE)
6. Typový štítok s informáciami o sušičke (na vnútornej strane dvierok sušičky)
7. QR a AUID kód (na vnútornej strane dvierok sušičky)
8. Dvierka sušičky
9. Sieťový filter vo dverách
10. Nádoba na kondenzát (v závislosti od modelu)
11. Tepelné čerpadlo
12. Filter tepelného čerpadla
13. Vzduchové otvory

PRED PRVÝM POUŽITÍM SPOTREBIČA

OBALY

Odstráňte všetky obaly.

Materiály triedte v súlade s miestnymi odporúčaniami (pozri kapitolu „LIKVIDÁCIA“).

ČISTENIE

Odpojte sušičku z elektrickej siete a otvorte dverka smerom k vám. Bubon sušičky očistite vlhkou handričkou a jemným saponátom.

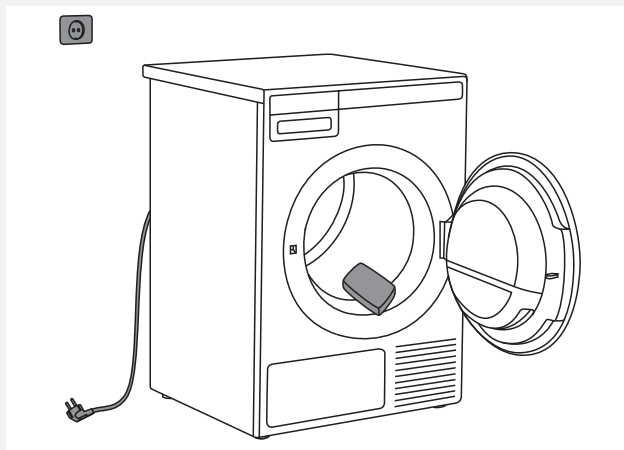

💡 Ak sú dverka otvorené, nie je možné spustiť žiadny program.

VÝBER JAZYKA

Keď je sušička pripojená (pozri kapitolu "INŠTALÁCIA A PRIPOJENIE") a zapnutá poprvýkrát, vyberte preferovaný jazyk:

1. Stlačením tlačidla 2 alebo pomocou otočného voliča programov prechádzajte zoznamom jazykov. Svoj výber potvrdte stlačením tlačidla OK.
2. Stlačením tlačidla „Nastaviť“ (Set) potvrdte výber.

Ďalší postup sušenia nájdete v kapitole „POSTUP SUŠENIA, KROK ZA KROKOM (1–7)“.

💡 Pri prvom uvedení sušičky do prevádzky alebo v prípade, že ste sušičku dlhší čas nepoužívali, môže sušička vydávať jemné zvuky podobné úderom. Tieto zvuky sú normálne a po niekoľkých cykloch sušenia zmiznú.

INŠTALÁCIA A PRIPOJENIE

💡 Po inštalácii, nechajte spotrebič 24 hodín stáť predtým, než ho prvýkrát spustíte. Ak musí byť sušička počas prepravy alebo servisu položená na ležato, položte ju na ľavú stranu spotrebiča, pri pohľade spredu.

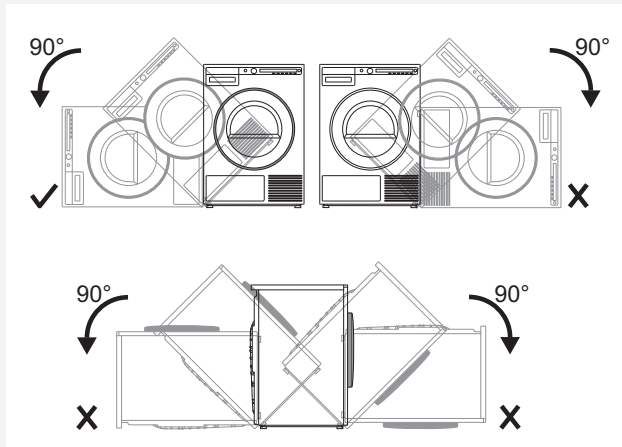

UMIESTNENIE SUŠIČKY

Sušička môže buď stáť samostatne alebo môže byť položená na vrch práčky.

Sušička vydáva teplo. Neumiestňujte ju preto do veľmi malej miestnosti, kvôli obmedzenému množstvu okolitého vzduchu môže byť proces sušenia dlhší.

💡 Neumiestňujte sušičku do miestnosti, kde teplota môže klesnúť pod 0 °C. Spotrebič nemusí pracovať správne pri tak nízkyh teplotách alebo môže zamrznúť, čo môže viesť k poškodeniu sušičky.

Pre optimálnu prevádzku sušičky, ju nainštalujte do miestnosti s dostatočným vetraním a teplotou medzi 10 °C a 25 °C.

⚠️ Neumiestňujte sušičku za uzamykateľné alebo posuvné dvere, alebo dvere so závesom na opačnej strane ako je záves dvierok sušičky. Umiestnite ju tak, aby dvierka sušičky bolo možné otvoriť.

💡 Nikdy neblokujte vetracie otvory.

💡 Minimálne dve osoby musia inštalovať bubnovú sušičku na práčku.

⚠️ Neumiestňujte sušičku na koberec s dlhým vlasom, pretože môže brániť cirkulácii vzduchu.

Samostatne stojaci spotrebič

Sušička môže byť umiestnená vedľa práčky.

Ak trenie medzi nohami sušičky a podlahou nie je dostatočné, môže sa sušička počas prevádzky pohybovať.

Aby ste zabránili pohybu sušičky, použite protišmykovú podložku alebo na obidve predné nohy nainštalujte priložené vákuové nožičky.

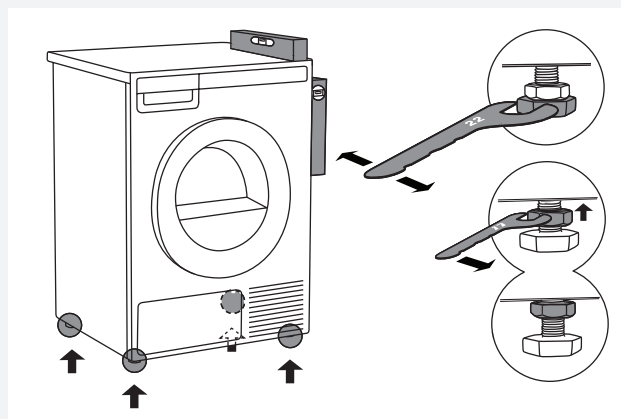
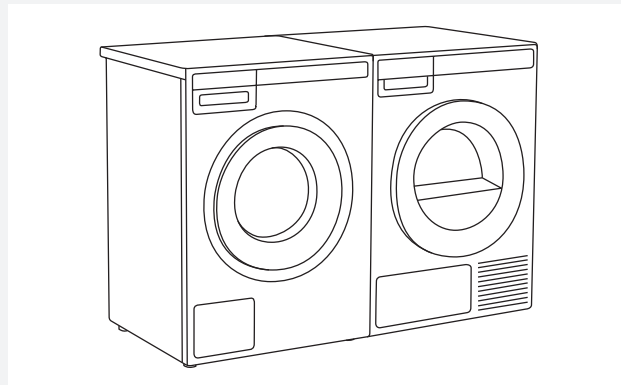

Umiestnite sušičku tak, aby bola stabilná. Pomocou vodováhy vyrovnejte sušičku v pozdĺžnom a priečnom smere pootočením nastaviteľných nožičiek pomocou kľúča č. 22 (max. 15 mm). Potom pomocou kľúča č. 17 pevne utiahnite poistné matice v smere ku dnu spotrebiča ↑.

Voľný priestor okolo sušičky pre optimálnu prevádzku

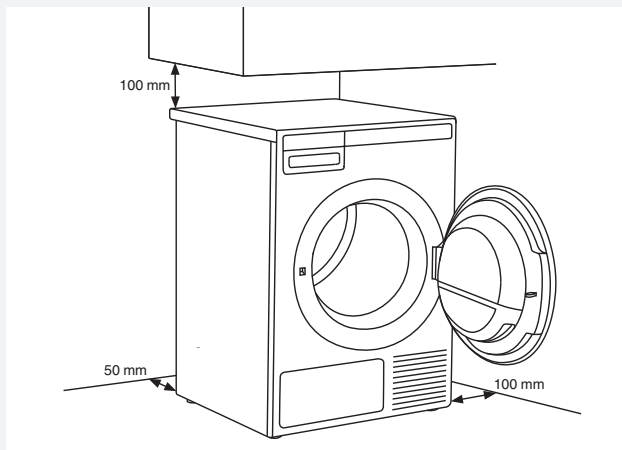

💡 Spotrebič sa nesmie dotýkať steny alebo príslušného nábytku. Pre optimálny chod sušičky dodržujte odstup od steny, znázornený na obr.

Otváranie dvierok sušičky (pohľad zhora)

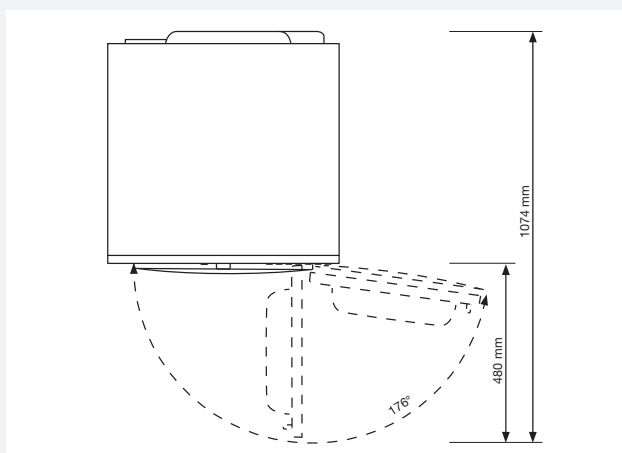

Umiestnenie na vrchu práčky

Ak chcete sušičku položiť na práčku, použite prídavné vákuové nožičky a poistku proti prevráteniu (A + B), ktoré sa nachádzajú v kartónovej krabici v bubne sušičky.

Poistka proti prevráteniu B je určená na použitie s práčkami ASKO. Môže byť ťažké alebo nemožné namontovať ju na spotrebiče iných značiek. Ak práčka a sušička nemajú zodpovedajúce rozmery alebo ak ste medzi tieto dva spotrebiče nainštalovali skrytého pomocníka (Hidden helper), môžete si v servisnom centre dokúpiť spájacie panely (... dostupné iba pre HH (Hidden Helpers) a pre položené TD75 na WM80 alebo WM85; nie sú určené pre žiadne iné kombinácie).

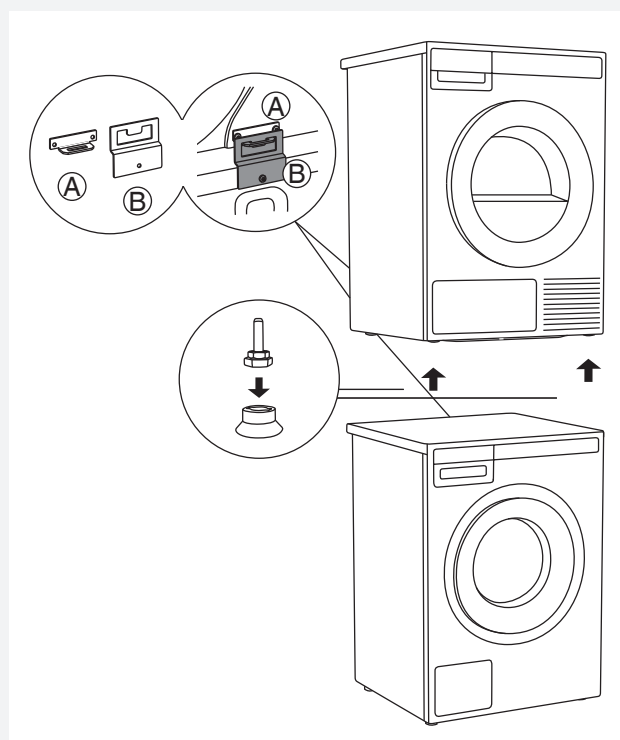

Všetky práčky ASKO unesú hmotnosť sušičky.

💡 Práčka, na ktorú chcete sušičku položiť, musí uniesť hmotnosť sušičky (pozrite typový štítok práčky alebo technické údaje).

Ako položiť sušičku na práčku (ASKO):

V bubne sušičky je kartónová krabica, obsahujúca vákuové nožičky a poistku proti prevráteniu.

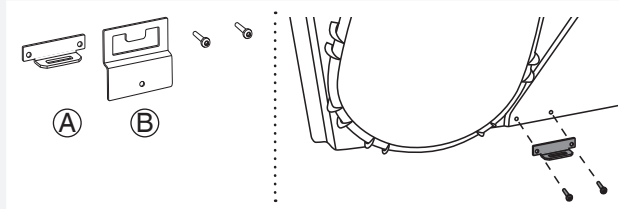

- 1** Poistka proti prevráteniu sa skladá z dvoch kovových dielov (A + B). Pomocou dvoch skrutiek pripevnite diel A k zadnej časti sušičky.

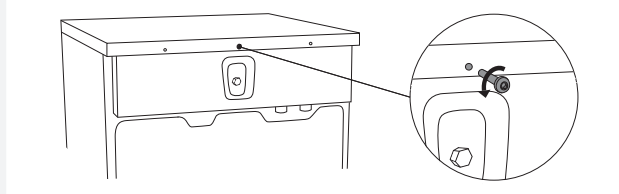

- 2** Uvoľnite skrutku na zadnej strane práčky.

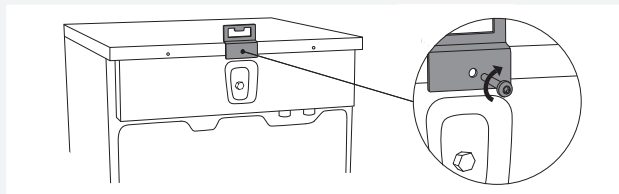

- 3** Pomocou skrutky pripevnite poistku proti prevráteniu (diel B) k zadnej časti práčky.

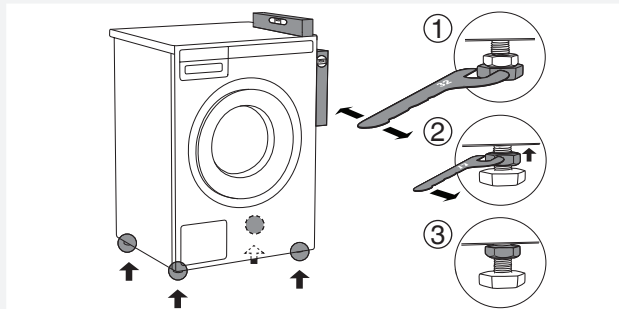

- 4** Vyrovnajte práčku tak, aby bola stabilná.
1. Vyrovnajte práčku v pozdĺžnom a priečnom smere otočením nastaviteľných nožičiek pomocou kľúča č. 32. Nožičky umožňujú vyrovnanie o +/- 1 cm.
 2. Po nastavení výšky nožičiek, pevne utiahnite poistné matice (kontramatice) pomocou kľúča č. 17, otáčaním smerom k spodnej časti práčky **↑**.
 3. Dotiahnite poistné matice (kontramatice).

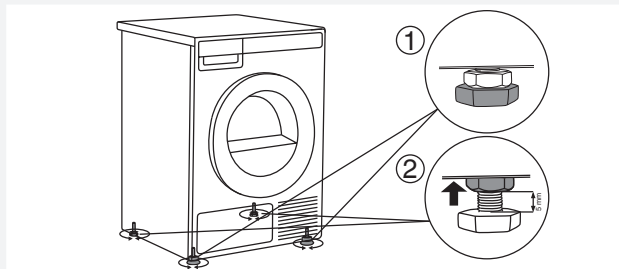

- 5** Nastavte nožičky sušičky:
1. Predné dve nožičky úplne dotiahnite.
 2. Zadné nožičky povolte o 3.5 otočení alebo 5 mm; potom dotiahnite poistné matice smerom ku dnu sušičky **↑**.

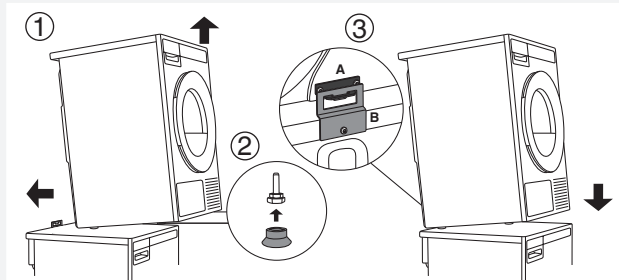

- 6** Sušičku položte na práčku:
1. Prednú časť sušičky nadvihnite o 5 až 10 cm.
 2. Nasadte vákuové nožičky na predné nožičky sušičky.
 3. Zasuňte sušičku do poistky proti prevráteniu (tak, aby diel B zapadol do dielu A) a uvoľnite ju (pozri obrázok na predchádzajúcej strane).

 Uistite sa, že je poistka „zaistená“!

ZMENA SMERU OTVÁRANIA DVIEROK

Pri zmene smeru otvárania dvierok postupujte nasledovne.

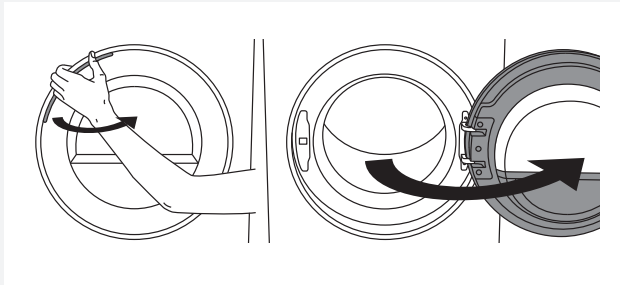

1 Dvierka úplne otvorte.

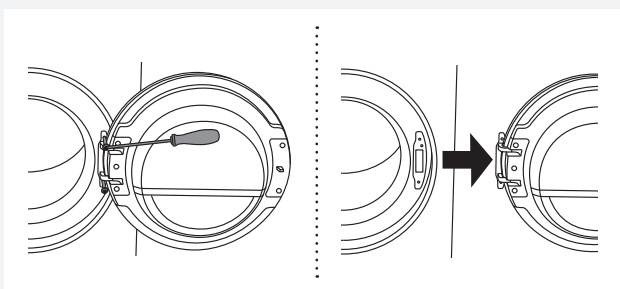

2 Uvoľnite skrutky a dvierka vyberte.

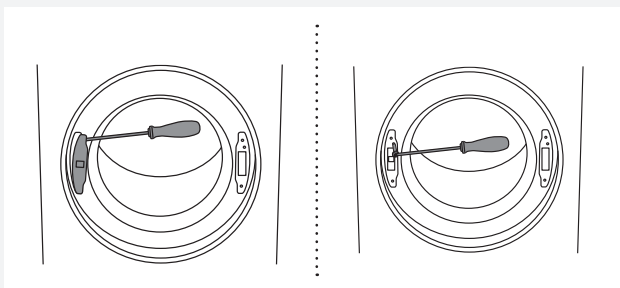

3 Pomocou skrutkovača odstráňte kryt zámku dvierok a odskrutkujte skrutku v zámku dvierok.

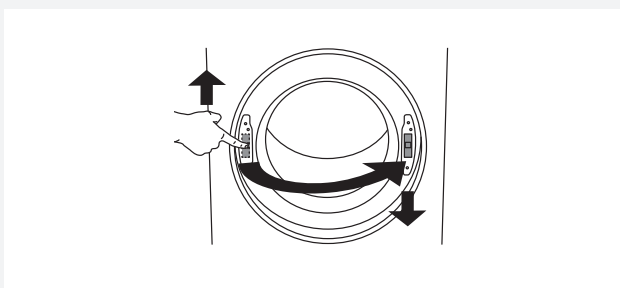

4 Zatlačte zámok dvierok smerom hore a vyberte ho. Presuňte ho na druhú stranu a zatlačte nadol.

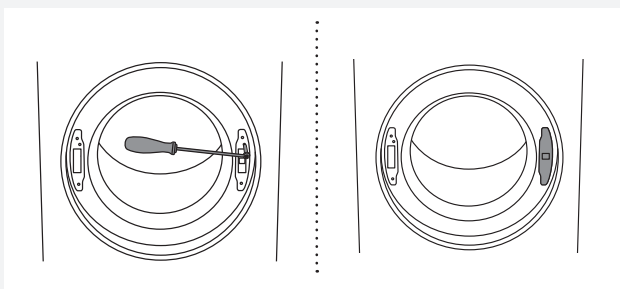

5 Zaskrutkujte skrutku na zámku dvierok. Namontujte späť kryt zámku dvierok.

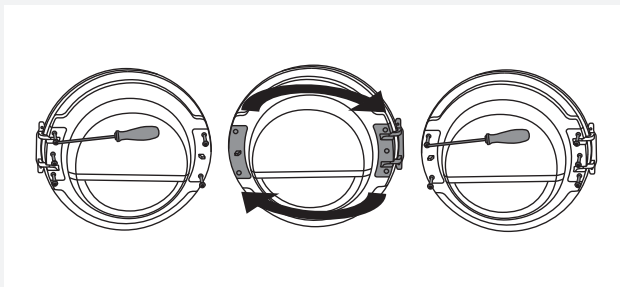

6 Uvoľnite záves dvierok (vľavo) a západku dvierok (vpravo), vymeňte ich a zaskrutkujte skrutky (záves dvierok na pravú stranu, západku dvierok na ľavú stranu).

 Pomocou skrutkovača ľahšie odstránite plastovú časť.

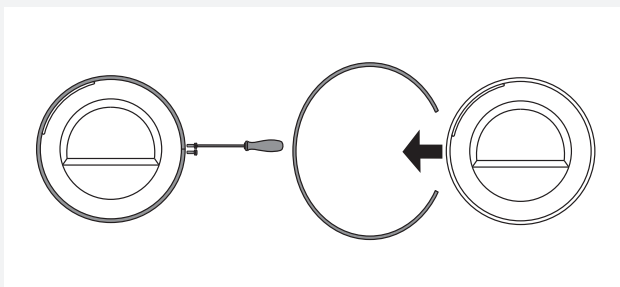

7 Uvoľnite obruč dvierok a dočasne ju vyberte.

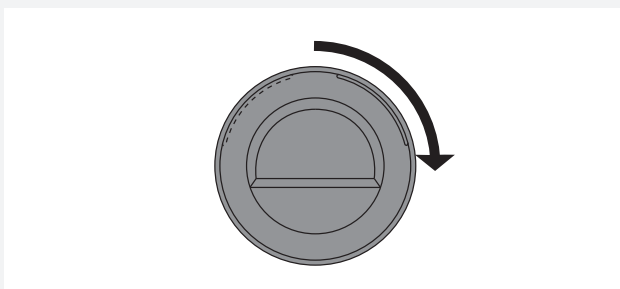

8 Otočte sklenený kryt dvierok o 90° tak, aby značka označujúca otvorenie dvierok bola na opačnej strane.

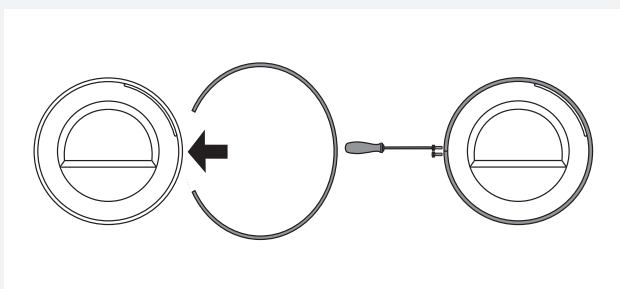

9 Obruč dvierok pootočte o 180°, vložte ju do dvierok a zaskrutkujte.

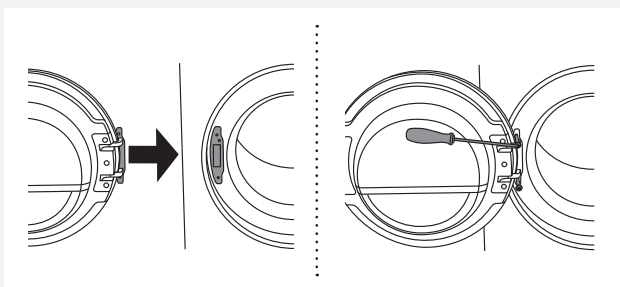

10 Nasad'ite dvierka na záves dvierok a dotiahnite skrutky.

VSTAVANÝ SPOTREBIČ

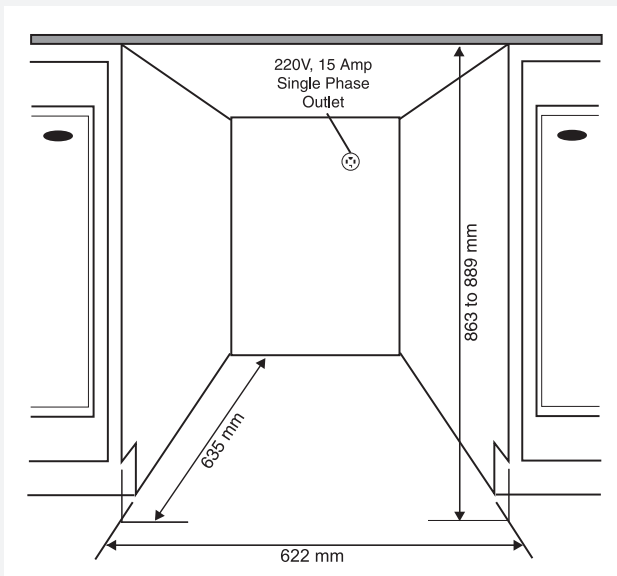

Sušičky ASKO je možné inštalovať pod skrinku alebo pracovnú dosku s minimálnou výškou 864 mm. Okolo spotrebiča musí byť medzera asi 12 mm; medzi zadným okrajom vrchného krytu sušičky a zadnou stenou musí byť medzera minimálne 25 mm. Šírka otvoru musí byť minimálne 622 mm. Kondenzačné modely fungujú najlepšie, keď je zabezpečená dostatočná cirkulácia vzduchu. Nainštalujte sušičku tak, aby kondenzovaná voda mohla neustále vytekať do odtoku alebo umývadla. Na to je potrebné umiestniť odtokový výstup za spotrebičom. Maximálna výška odtoku je 1016 mm.

💡 Výškové nastavenie sušičky je od 850 mm do 876 mm. Nezdvíhajte ju vyššie ako 876 mm.

💡 Je veľmi dôležité zabrániť hromadeniu tepla.

💡 Teplý vzduch, uvoľňovaný v zadnej časti sušičky, sa musí rozptýliť.

💡 Ak sa teplý vzduch nemôže rozptýliť, môže spôsobiť poruchu.

Nahromadeniu tepla sa dá vyhnúť:

- Vytvorením otvoru pre sušičku v línii sokla kuchynského nábytku.
- Vytvorením vetracích otvorov v kuchynskej linke. Pri zabudovaní spotrebiča, môžu byť časy sušenia dlhšie.

💡 Sušička by nemala byť inštalovaná vedľa chladiaceho spotrebiča. Teplý vzduch uvoľňovaný zo zadnej časti sušičky by zvýšil teplotu okolo výmenníka tepla chladiaceho zariadenia, čo by spôsobilo nepretržitý chod kompresora. Ak nie je možné inštalovať sušičku nikde inde, potom musí byť chladiaci spotrebič od sušičky odizolovaný.

Požiadavky na vetranie práčovne ASKO (inštalácia vstavanej skrine/nábytku)

Predné ovládacie panely spotrebičov ASKO umožňujú inštaláciu pračiek a sušičiek do skriniek či nábytku.

Uistite sa, že medzi spotrebičmi a skrinkou alebo stenou je voľný priestor a minimálne 25 mm rozostup medzi zadnou hranou hornej dosky spotrebiča a skrinkou či stenou.

Keď skrinku či nábytok zatvoríte dverkami, odporúčame použiť žalúziové dvere, na zabezpečenie dostatočného vetrania.

Toto sa týka najmä kondenzačných sušičiek.

V opačnom prípade je potrebné, aby boli na dverách vetracie otvory. Pozrite si ilustráciu rozmerov vetracích otvorov nižšie:

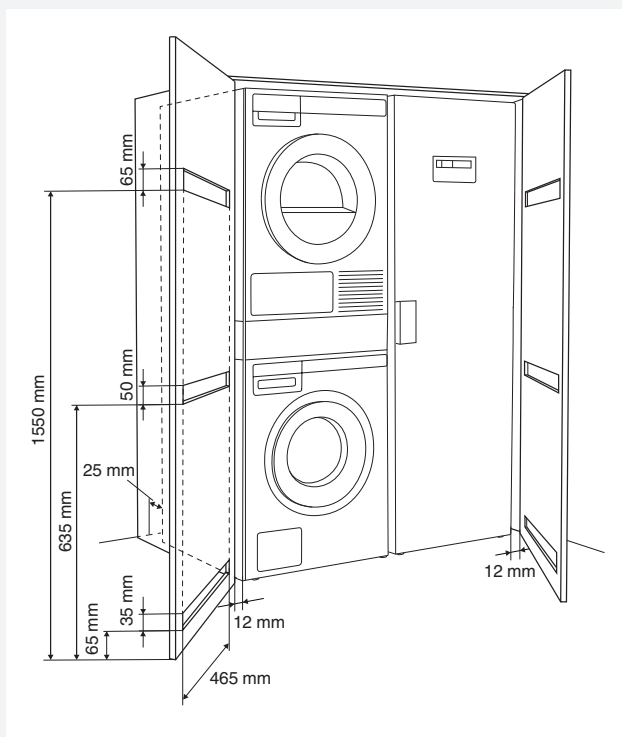

💡 Dbajte na to, aby ste po inštalácii mohli dvere sušičky otvoriť bez akýchkoľvek prekážok.

💡 Panel prívodu studeného vzduchu v prednej časti sušičky nesmie byť blokovaný alebo zakrytý. Mohlo by to spôsobiť poruchu.

⚠️ Nerešpektovanie týchto pokynov ovplyvňuje výkon spotrebiča a môže viesť k poruche sušičky.

VYPÚŠŤANIE KONDENZÁTU

Vlhkosť z bielizne sa vylučuje v kondenzátore a hromadí sa v kondenzačnej nádobe. Kondenzačná nádoba musí byť pravidelne vyprázdňovaná (pozri kapitolu "ČISTENIE A ÚDRŽBA").

Vyprázdňovaniu nádržky a prerušovaniu sušenia v dôsledku plnej nádrže na kondenzovanú vodu sa dá vyhnúť tak, že odtokovú hadicu na kondenzovanú vodu na zadnej strane sušičky vyvediete priamo do odtoku (pozri kapitolu „SYSTÉMOVÉ NASTAVENIA / Kondenzovaná voda“).

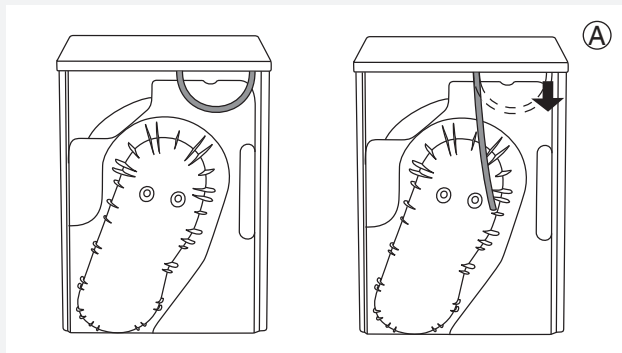

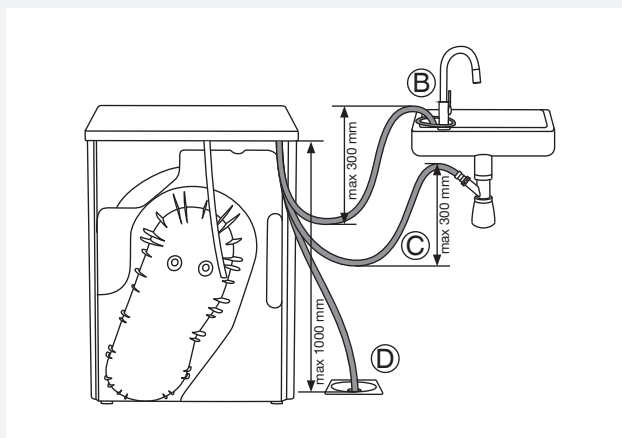

1 Vyberte malú krátku hadicu z nástavca (A).





2 Pripojte priloženú odtokovú hadicu k tomu istému nástavcu (A).

Vyved'te odtokovú hadicu kondenzátu do odtoku. Hadicu priviažte na vodovodnú batériu (B) tak, aby sa počas používania nemohla uvoľniť. Odtokovú hadicu je možné napojiť aj do umývadlového sifónu (C) alebo priamo do podlahového odtoku (D). Potom sa voda vypúšťa priamo do umývadla, sifónu alebo podlahového odtoku.

 Neťahajte odtokovú hadicu a uistite sa, že nie je napätá, zalomená alebo ohnutá.

 Ak sa rozhodnete hadicu na odtok kondenzovanej vody vyviesť do odtoku, sifónu alebo umývadla, uistite sa, že je hadica bezpečne pripevnená. Zabráňte tak prípadnému vytekaniu vody, ktoré by mohlo spôsobiť nečakané škody.

 Vždy používajte hadice priložené k spotrebiču.

 Ak je sušička pripojená k systému odsávania, používanému iným spotrebičom, musí byť nainštalovaný jednosmerný ventil. Spätné prúdenie do sušičky by mohlo prístroj poškodiť, jednosmerný ventil takémuto spätnému prúdeniu bráni.

PRIPOJENIE K ELEKTRICKEJ SIETI

 Po inštalácii počkajte aspoň 2 hodiny, predtým než sušičku pripojíte k sieti.

Pripojte spotrebič k uzemnenej elektrickej zásuvke. Po inštalácii, by mala byť sieťová zásuvka voľne prístupná. Zásuvka musí mať uzemňovací kontakt (v súlade s príslušnými predpismi).

Pripojenie pri dodaní

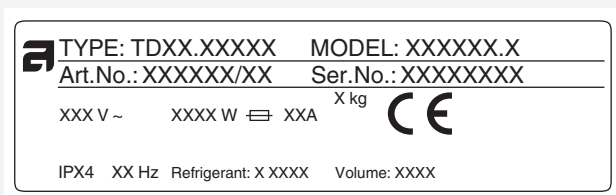

Informácie o vašej sušičke sú uvedené na typovom štítku.

Použite prúdový ochranný spínač typu A.

 Sušička nesmie byť k sieti pripojená pomocou predlžovacieho kábla.

 Sušičku nezapájajte do elektrickej zásuvky určenej na holiaci strojček alebo fén.

 Opravy alebo údržbu, týkajúce sa bezpečnosti alebo výkonu, musia vykonať odborní technici.

ASKO PRÁČOVŇA – SKRYTÍ POMOČNÍCI (HIDDEN HELPERS)*

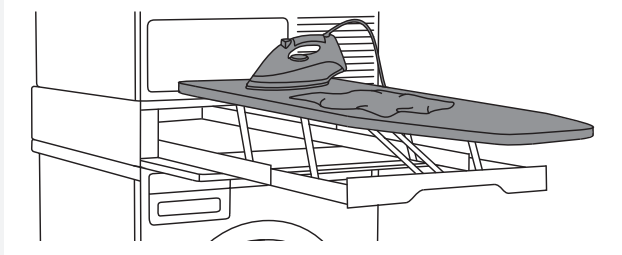

Žehliaca doska

Žehliaca doska je šikvné riešenie. Vždy je po ruke, keď si potrebujete vyžehliť bielizeň a môžete ju ľahko, bezpečne a nenápadne odložiť, ak nie je potrebná. Môžete ju nainštalovať medzi práčku a sušičku alebo na jednu z nich.

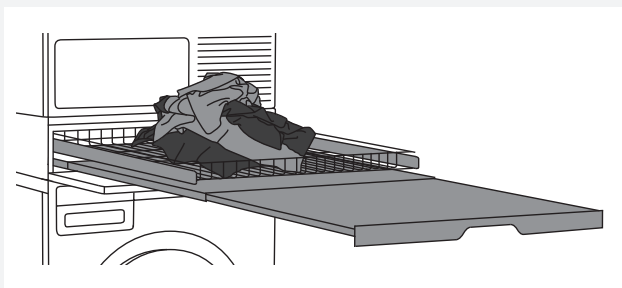

Dvojitá polica

Drôtený košík a výsuvná polička. Môžete ju používať ako extra plochu na skladanie vecí, roztriedenie ponožiek či ako úložný priestor. Kôš sa vám hodí na vyťahovanie a nosenie bielizne do šatníka alebo ako pracovný stôl na žehlenie a skladanie. Môžete ju nainštalovať medzi práčku a sušičku alebo na jednu z nich.



Jedna polica

Výsuvná polička. Môžete ju používať ako extra plochu na skladanie vecí a roztriedenie ponožiek či ako úložný priestor. Taktiež uľahčuje nakladanie a vykladanie vašej bielizne. Môžete ju nainštalovať medzi práčku a sušičku.



Košík

Veľký výsuvný košík, ktorý je ľahko dostupný prostredníctvom “push-pull” (“tlač-ťahaj”) mechanizmu otvárania dverí. Hodí sa na vyťahovanie a nosenie bielizne do šatníka alebo ako pracovný stôl na žehlenie a skladanie. Môžete ho nainštalovať medzi práčku a sušičku alebo na jednu z nich.

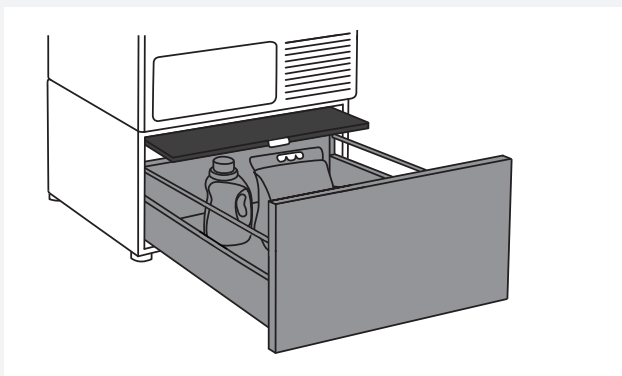

Zásuvka s výsuvnou poličkou

Užitočná úložná zásuvka s výškou 30 cm. Ideálna na skladovanie pracieho prostriedku, aviváže, vešiakov, štipcov, návodov na použitie a ďalších užitočných vecí v práčovni. Zásuvka obsahuje aj poličku na ľahké nakladanie a vykladanie vašej bielizne.

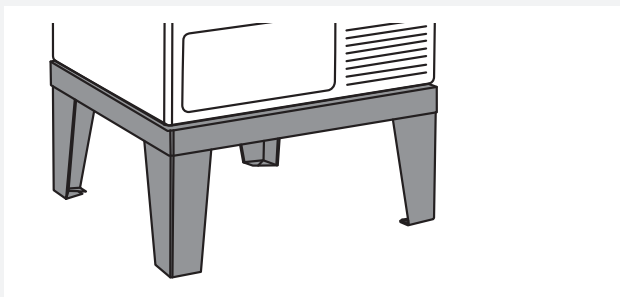

Podstavec

Vďaka podstavcu z nehrdzavejúcej ocele bude váš spotrebič vyšší o 30 cm, čo uľahčí nakladanie a vykladanie bielizne.

*DOSTUPNOSŤ V ZÁVISLOSTI NA TRHU

DENOMINATION	ART. No.
IRONING BOARD HI1153 White	576552
IRONING BOARD HI1153 Stainless steel	732756
IRONING BOARD HI1153 Titanium	576553
LAUNDRY CARE DOUBLE HDB1153 White	576554
LAUNDRY CARE DOUBLE HDB1153 Stainless steel	732757
LAUNDRY CARE DOUBLE HDB1153 Titanium	576555
LAUNDRY CARE SINGLE HSS1053 White	576730
LAUNDRY CARE SINGLE HSS1053 Titanium	576732
LAUNDRY CARE HB1153 White	576733
PEDESTAL DRAWER W. SHELF HPS5323 White (iba pre modely s hmotnosťou 8 kg alebo 9 kg)	576735
PEDESTAL DRAWER W. SHELF HPS5323 Stainless steel (iba pre modely s hmotnosťou 8 kg alebo 9 kg)	576737
STAINLESS STEEL PLINTH HPL530S pre modely s hmotnosťou 8 kg alebo 9 kg	441663
STAINLESS STEEL PLINTH HPL830S pre modely s hmotnosťou 11 kg alebo 12 kg	445501

RADY PRED SUŠENÍM

V tejto kapitole je zopár rád, ako pripraviť bielizeň na sušenie.

TRIEDENIE BIELIZNE

Bielizeň roztried'te podľa:

- druhu,
- hrúbky textílie.

Najrovnomernejšie sušenie dosiahnete, ak je bielizeň vyrobená z podobných materiálov.

OBLEČENIE

1. Zapnite gombíky, zipsy a suché zipsy, aby nedošlo k poškodeniu látky.
2. Vyvráťte vrecká naruby.
3. Veľmi jemnú bielizeň vložte do špeciálnych ochranných vreciek určených na pranie a sušenie bielizne.
(Špeciálne ochranné vrecká na bielizeň je možné zakúpiť si v obchodoch so zmiešaným tovarom.)

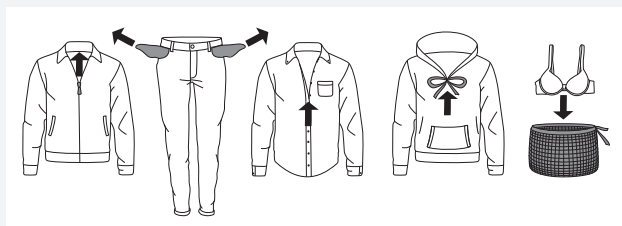

































 Bielizeň, ktorá sa má sušiť v sušičke, by sa mala odstreďovať minimálne pri otáčkach 1 000 ot./min. Vyššie rýchlosti odstreďovania ušetria energiu a skráti čas sušenia.

 Ak sa rozhodnete sušiť iba jeden veľký kus bielizne, odporúčame, sušiť ho oddelene od menších kusov bielizne.

PRACIE SYMBOLY

Riad'te sa pracími symbolmi.

Symbols údržby textílií:

 Pranie		
Normálne		Jemná bielizeň
	Max. teplota prania 90 °C	
	Max. teplota prania 60 °C	
	Max. teplota prania 40 °C	
	Max. teplota prania 30 °C	
	Ručné pranie	
	Neprať v práčke	
 Bielenie		
	Bielenie v studenej vode	
	Bielenie nie je povolené	
 Suché čistenie		
	Suché čistenie vo všetkých rozpúšťadlách	
	Trichlóretylén R11, R113, ropné rozpúšťadlo	
	Suché čistenie v petroleji, čistom alkohole a v R113	
	Suché čistenie nie je povolené	
 Žehlenie		
	Horúce žehlenie, max. 200 °C	
	Horúce žehlenie, max. 150°C	
	Horúce žehlenie, max. 110°C	
	Žehlenie nie je povolené	
 Sušenie		
	Sušte na rovnom povrchu	
	Sušenie bez odstreďovania (Mokrú vyvesenie)	
	Sušenie na šnúre alebo vešiaku (Vyvesenie)	
 Sušenie v sušičke		
	Vysoká teplota	
	Nízka teplota	
	Nesušte v bubnovej sušičke	

MÁTERIÁLY, KTORÉ JE MOŽNÉ SUŠIŤ V SUŠIČKE

 Materiál je vhodný na sušenie v sušičke. Oblečenie vysušené v sušičke bude mäkkšie a ľahšie než oblečenie sušené na vzduchu.

 Sušička nespôsobuje výrazne opotrebovanie textílii. Vlákna zachytené vo filtri, tvoria prach a zbytky látok, ktoré sa uvoľnili počas používania bielizne.

MÁTERIÁLY, KTORÉ SA NESMÚ SUŠIŤ V SUŠIČKE

 Tento symbol znamená, že materiál sa nesmie sušiť v sušičke.

Nikdy nesušte v sušičke:

- oblečenie, ktoré bolo doma chemicky čistené,
- penu,
- sklenené vlákna.

POSTUP SUŠENIA, KROK ZA KROKOM (1 – 7)

KROK 1: ROZTRIEĎTE BIELIZEŇ

Pozri kapitolu „RADY PRED SUŠENÍM“.

KROK 2: ZAPNITE HLAVNÝ VYPÍNAČ

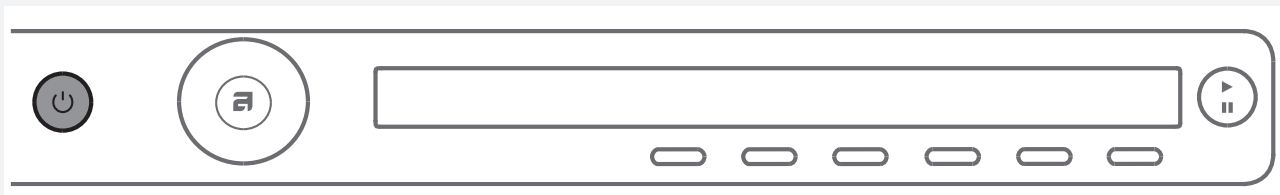

Zapnutie

Stlačte tlačidlo  zapnúť/vypnúť (ON/OFF).

Vypnutie

Stlačte tlačidlo  zapnúť/vypnúť (ON/OFF).

KROK 3: OTVORTE DVIERKA SUŠIČKY A VLOŽTE BIELIZEŇ.

Otvorte dvierka sušičky smerom k sebe.

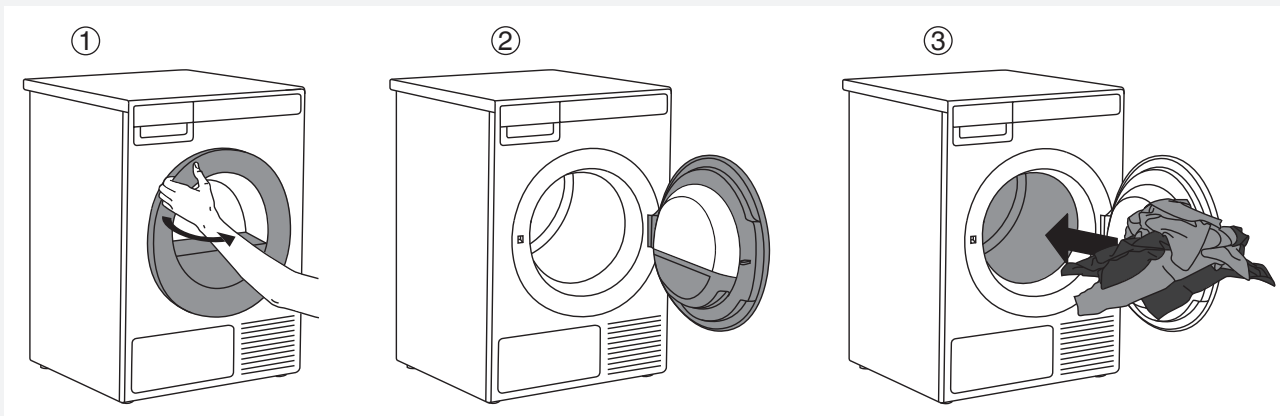

Vložte bielizeň do prázdneho bubna sušičky. Uistite sa, že sa medzi bielizňou nenachádza žiadny iný predmet, akým je napríklad pracia loptička.

Takéto predmety a môžu roztopiť a poškodiť sušičku alebo bielizeň.

Bubon nepreťažujte! (Pozrite si tabuľku programov a dodržujte nominálnu záťaž uvedenú na typovom štítku.) Ak sa sušička preťaží, bielizeň bude pokrčená a nemusí byť vysušená rovnomerne.

KROK 4: ZVOĽTE PROGRAM SUŠENIA.

Program vyberiete otočením voliča programov, gombík je možné otáčať do oboch smerov.



Volič programov je možné použiť potom, ako sa na displeji rozsvietia dve šípky . Program zvolíte podľa druhu a vlhkosti bielizne, ktorú chcete vysušiť.

Predpokladaný čas trvania programu sa zobrazí na displeji.

Pri každom programe je možné zvoliť ďalšie programové nastavenia. Pozri KROK 5.

Vybrať si môžete z nasledujúcich programov:

Program	Max. kg*	Popis
1. VEĽMI SUCHÉ (Automatické intenzívne sušenie) (Auto extra dry)	8	Program je určený na sušenie hrubšej viacvrstvovej bavlnenej bielizne, ktorá nevyžaduje špeciálnu starostlivosť. Po skončení sušenia, bude úplne suchá a môžete ju rovno poskladať a uložiť do skrine.
2. SUCHÉ (Auto dry)	8	Program je určený na sušenie hrubšej bavlnenej bielizne, ktorá nevyžaduje špeciálnu starostlivosť. Po skončení sušenia, bude úplne suchá a môžete ju rovno poskladať a uložiť do skrine.
3. NORMÁLNE SUCHÉ  (Auto normal dry)	8	Program je určený na sušenie hrubšej bavlnenej bielizne približne rovnakej hrúbky, ktorá nevyžaduje špeciálnu starostlivosť. Po skončení sušenia bude suchá alebo mierne vlhká.
4. SUCHÉ (Auto iron dry)	8	Program je určený na sušenie bavlnenej bielizne, ktorá nevyžaduje špeciálnu starostlivosť. Po skončení sušenia, bude pripravená na žehlenie.
5. JEANS (Auto jeans)	4	Program na sušenie rifloviny a oblečenia s veľmi hrubými švami.
6. SYNETITKA (Auto synthetics)	3,5	Program je určený na sušenie bielizne zo zmiešaných syntetických a bavlnených vlákien. Bielizeň bude po skončení sušenia ešte mierne vlhká.
7. FROTÉ (Auto terry)	5	Program je určený na sušenie veľkých a malých kusov bielizne z hrubého froté, akými sú uteráky a župany.
8. PÁPERIE (Auto down)	1,5	Program je určený na sušenie textilu naplneného páperím (vankúše, prikrývky, bundy...) Väčšie kusy sušte oddelene a podľa potreby použite možnosť extra dry alebo časový program.
9. POSTELNÁ BIELIZEŇ (Bedding)	5	Program je určený na väčšie kusy bielizne, ktoré sú po skončení sušenia dôkladne vysušené. Prispôbené otáčania bubna zabraňuje zamotaniu bielizne.

Program	Max. kg*	Popis
10. HODVÁB A VLNA (Silk and Wool)	2	Krátky program je určený na zjemnenie alebo nadýchanie vlneného alebo hodvábného oblečenia, ktoré je potrebné dôkladne vysušiť podľa pokynov výrobcu oblečenia.
11. KOŠELE (Shirts)	2	Program je určený na sušenie košiel a blúzok. Prispôsobené otáčania bubna zabraňuje pokrčeniu bielizne.
12. RÝCHLY PRO PROGRAM (Quick Pro)	2	Program je určený na sušenie bielizne nevyžadujúcej špeciálnu starostlivosť, ktorá bola vypraná rýchlym programom.
13. ČASOVÝ PROGRAM (Time program)	4	Program je určený na sušenie bielizne nevyžadujúcej špeciálnu starostlivosť, ktorá je ešte mierne vlhká a musí byť dôkladne vysušená. Pri časovom programe nie je zostávajúca vlhkosť automaticky rozpoznaná. Ak je bielizeň po skončení sušenia stále vlhká, zopakujte program; ak je príliš vysušená a kvôli tomu pokrčená a drsná na dotyk, zvolený čas sušenia bol príliš dlhý. Trvanie programu sa dá nastaviť v intervale od 30 minút do 4 hodín (po 15 minútach).
14. PREVZDUŠNENIE (Airing)	2	Tento program je bez ohrevu. Určený je na osvieženie a prevzdušnenie bielizne. Trvanie programu sa dá nastaviť v intervale od 15 minút do 4 hodín (po 15 minútach).
15. SYSTÉMOVÉ NASTAVENIA (System settings)		<p>Pomocou voliča programov vyberte program Systémové nastavenia (System settings). Výber potvrdíte stlačením ENTER (tlačidlo 2).</p> <p>Pomocou voliča programov môžete prechádzať možnosťami nastavenia.</p> <p>K dispozícii sú nasledujúce možnosti:</p> <ul style="list-style-type: none"> - Detská poistka (Child lock) - Jazyk (výber jazyka) (Language) - Program (Nastavenie programov) (Programs) - Displej (kontrast a logo) - Zvuky (Zvukové signály) (Sounds) - Kondenzovaná voda (Condensed water) - Továrenské nastavenia (Reset) <p>Pozri kapitolu „SYSTÉMOVÉ NASTAVENIA (SYSTEM SETTINGS)“.</p>

* Max. kg suchej bielizne

 Ak vaša bielizeň nie je vysušená do želanej miery, použite ďalšie programové nastavenia alebo zvolte vhodnejší program.

KROK 5: IZBERITE PROGRAMSKE NASTAVITVE

Použitím nastavení programu, můžete programy na sušení prispôsobit' svojim želaniam.

Niektoré nastavenia programu nemusia byť pre vami vybraný program dostupné.

Zvolené nastavenia programu zostanú uložené po ukončení sušiacoho cyklu a môžu byť následne zmenené (s výnimkou odloženého štartu, ktorý sa po skončení sušenia neuloží).

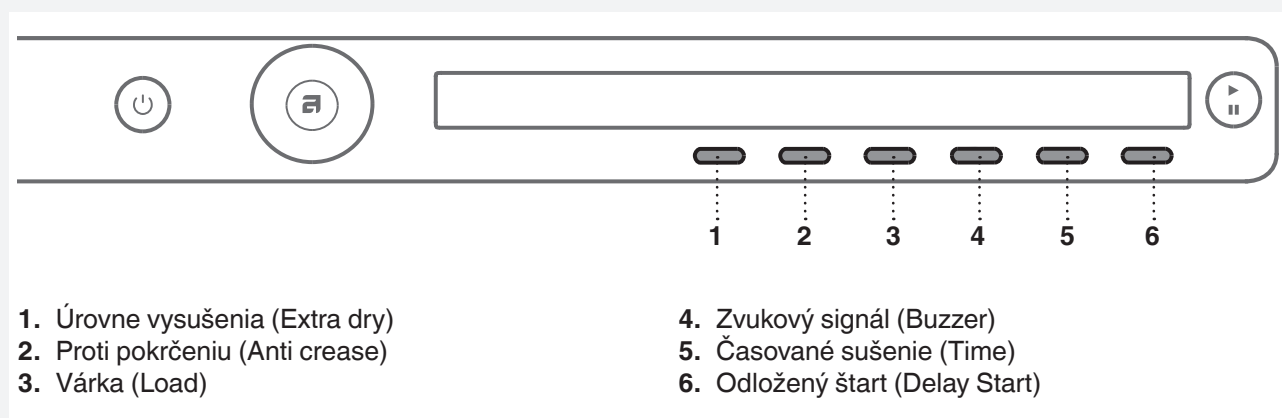

Nastavenia programu zvolte pred stlačením tlačidla ŠTART (START).

Nastavenie nemôžete zmeniť, keď už program beží.

Stlačte a podržte tlačidlo umiestnené pod nastavením programu na zobrazenie informácie (INFO) o jednotlivých nastaveniach programu.

Nasledujúce nastavenia programov si môžete zvolit' pomocou tlačidiel 1 až 6:

1. Úrovne vysušenia (Extra dry)

Stlačením tlačidla 1 si môžete vybrať z týchto úrovni vysušenia bielizne (+, ++, +++).

Každým stlačením tlačidla sa zmení úroveň vysušenia bielizne a čas sušenia.

2. Proti pokrčeni (Anti crease)

Táto funkcia sa spustí po skončení sušiacoho cyklu.

Stlačením tlačidla 2 môžete zvolit' čas trvania programu a to v intervale od 0 (I)⁰ do 4 (I)⁴ hodín, po 1 hodine.

3. Naplnenie (Load)

Stlačením tlačidla 3 si môžete vybrať z týchto možností naplnenia sušičky.

<input type="radio"/>	Plná várka
<input type="radio"/>	Malá várka
<input type="radio"/>	Čiastočná várka

Výber reálneho naplnenia vplýva na predpokladaný zobrazený čas sušenia.

4. Zvukový signál (Buzzer)

Stlačením tlačidla 4 si môžete zvolit' zapnutie (ON) alebo vypnutie (OFF) zvukového signálu na konci sušenia.

5. Časované sušenie (Timed dry)

Pomocou voliča programov zvolíte program Časované sušenie (Timed dry).

Stlačením tlačidla 5  vyberiete čas sušenia od 30 minút do 4 hodín, po 15 minútach.



Tlačidlom 6 (OK) potvrdíte vybraný čas sušenia. Stlačením tlačidla **Start** / Pozastaviť ► spustíte sušenie.

6. Odložený štart (Delay Start)

Stlačením tlačidla 6 zvolíte odložený štart, ak chcete, aby sa program sušenia spustil po určitej dobe.

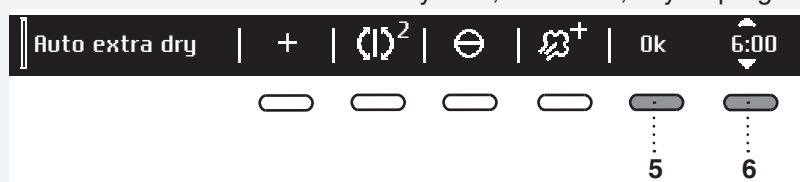



Stlačením tlačidla 6  sa zobrazia. Pomocou gombíka voľby programu alebo tlačidla 6 nastavte odloženie od 30 minút do 6 hodín, v 30 minútových intervaloch, a potom od 6 hodín do 24 hodín, v hodinových intervaloch.

Tlačidlom 5 (OK) potvrdíte vybraný čas Odloženého štartu.

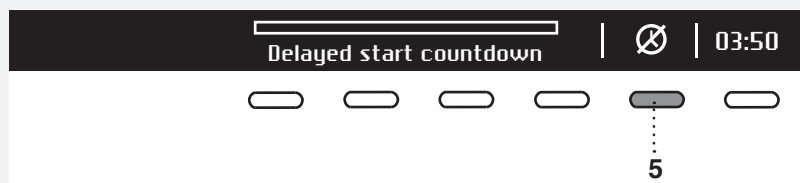
Stlačením tlačidla **Start** ► spustíte program. Keď odpočítavanie dosiahne nulu, automaticky sa spustí zvolený program sušenia.



Ak chcete odložený štart zrušiť a sušenie spustiť okamžite, stlačte tlačidlo 5 .

Keď je už Odložený štart nastavený, nie je možné ho už upraviť; jediný spôsob ako to urobiť je, že ho stlačením tlačidla  »preskočíte« a hneď pokračujte s vybraným programom.

Ak do 5 minút nič neurobíte, displej sa prepne do pohotovostného režimu (Stand by).

Stlačením tlačidla zapnúť/vypnúť (ON/OFF) ho opäť aktivujete. Na displeji sa zobrazí čas odpočítavania do začiatku sušenia.

Ak je sušička v pohotovostnom režime, displej sa rozsvieti 1 minútu pred začiatkom sušenia.

Po skončení odpočítavania, sa na displeji zobrazí čas sušenia.

 Odložený štart nie je možné zvoliť pre Obľúbene programy.

KROK 6: ZATVORTE DVIERKA A SPUSTITE SUŠENIE.

Zatvorte dvierka sušičky a stlačte tlačidlo **Start/Pauza**.

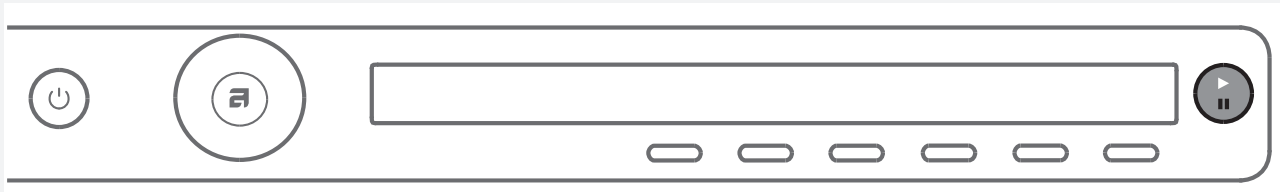

- ▶ Štart (krátke stlačenie tlačidla – štart/pokračovať)
- || Pauza (Pause) (krátke stlačenie tlačidla – sušenie je dočasne prerušené)
Zrušiť (stlačte a podržte 3 sekundy)



Zostávajúci čas

V závislosti od zvoleného programu a naplnenia sa zobrazí predpokladaná doba sušenia v hodinách a minútach. Skutočná doba sušenia bude závisieť od zvoleného programu, naplnenia, druhu bielizne, rýchlosti odstreďovania atď.

Skutočný čas sušenia môže byť dlhší alebo kratší než predpokladaný čas sušenia.



Prerušenie, ukončenie alebo zmena programu



Ak chcete program pozastaviť, krátko stlačte tlačidlo **Štart/Pauza**. Program obnovíte opätovným stlačením tlačidla **Štart/Pauza**.

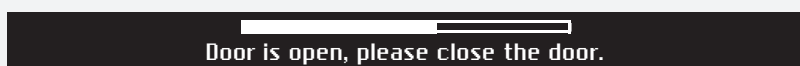

Program sušenia je možné pozastaviť aj otvorením dvierok sušičky. Ak chcete pokračovať v programe, jednoducho zatvorte dvierka a stlačte tlačidlo **Štart/Pauza**.

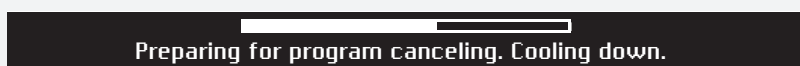

Ak chcete program sušenia zrušiť, stlačte tlačidlo **Štart/Pauza** a podržte ho 3 sekundy.

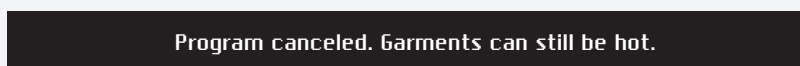

Zvolený program sa zastaví a spustí sa ochladzovanie. Čas ochladzovania závisí na zvolenom programe.

Až po skončení ochladzovania môžete pomocou voliča programov zvoliť nový program a stlačiť tlačidlo **Štart/Pauza**.

⚠ Konečný cyklus sušenia zahŕňa fázu ochladenia bez prevádzky výhrevného telesa. Vďaka tomu ma bielizeň na konci programu vhodnú teplotu a môže byť zo sušičky vyložená, bez nebezpečenstva dotýkania sa horúceho oblečenia.

Program sušenia je možné pozastaviť pomocou tlačidla ON/OFF. Sušička sa vypne. Po zapnutí sušičky, stlačte tlačidlo **Štart** pre pokračovanie programu.

KROK 7: KONIEC PROGRAMU

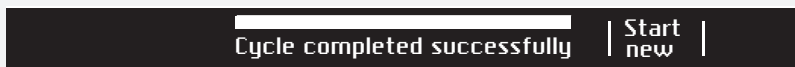

Po skončení programu sušenia sa na displeji zobrazí, že program bol úspešne dokončený („Cycle completed successfully“).



Ak ste vybrali možnosť „Proti pokrčeniú“ (Anti-crease), sušička bude pokračovať v činnosti po skončení cyklu sušenia po dobu stanovenú pri výbere tohto nastavenia programu.

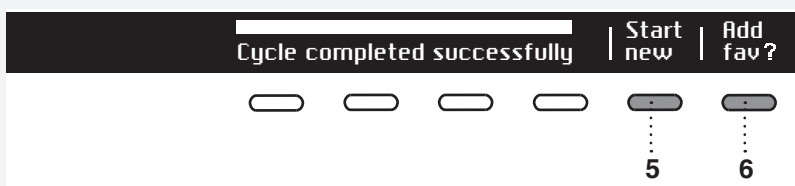

Po skončení cyklu sušenia môžete program uložiť do obľúbených programov (pozri kapitolu „Obľúbené programy“).

Otvorte dvierka smerom k sebe a vyberte bielizeň zo sušičky.

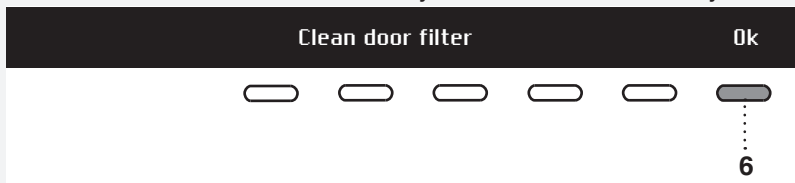

Vyčistite sieťový filter vo dverách (pozri kapitolu "ČISTENIE A ÚDRŽBA").

Uistite sa, že je bubon sušičky prázdny, potom zatvorte dvierka.

5 minút po ukončení programu alebo poslednej aktivácii sa displej kvôli úspore energie prepne do pohotovostného režimu.

Displej sa znovu rozsvieti, ak stlačíte tlačidlo ON / OFF alebo otvoríte dvierka sušičky.

💡 Po každom cykle sušenia, vyčistite sieťový filter vo dverách a vyprázdňte nádobu na kondenzovanú vodu. Pozri kapitolu „ČISTENIE A ÚDRŽBA“.

⚠ Zanesenie sieťového filtra alebo filtra tepelného čerpadla, môže viesť k spusteniu automatického vypínacieho zariadenia proti prehriatiu. Vyčistite filter, počkajte, kým stroj vychladne, a skúste ho znova spustiť. Ak sa sušička nespustí, zavolajte servisného technika.

⚠ Po skončení sušenia, vytiahnite zástrčku sušičky zo zásuvky.

Obľúbené programy (Favourite programs/Add to fav?)

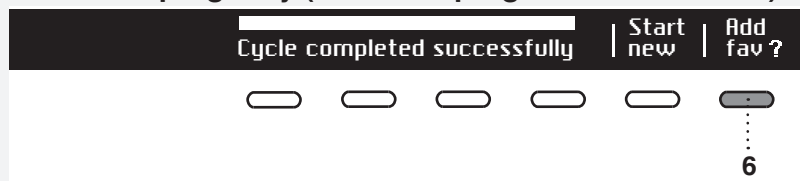

Po ukončení programu môžete pomocou tlačidla 6 uložiť tento program so všetkými doplnkovými funkciami do vašich obľúbených programov.

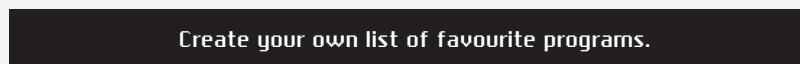

Môžete uložiť až 4 obľúbené programy.

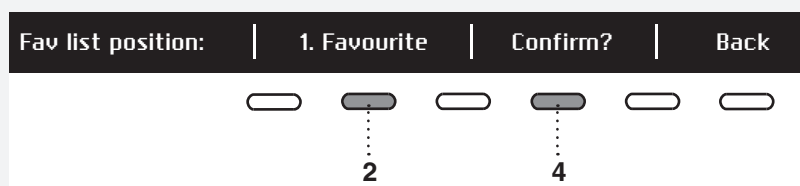

Pomocou tlačidla 2 vyberte pozíciu (číslo) obľúbeného programu. Ponúkne sa vám naposledy používaný program vrátane všetkých jeho nastavení. Stlačením tlačidla 4 potvrdíte uloženie programu.

Zmena obľúbeného programu

Ak si po ukončení sušiaceho cyklu prajete program uložiť, ale už nemáte miesto pre ďalší obľúbený program (máte k dispozícii len 4 miesta), potom je možné jeden z existujúcich obľúbených programov nahradiť novým.

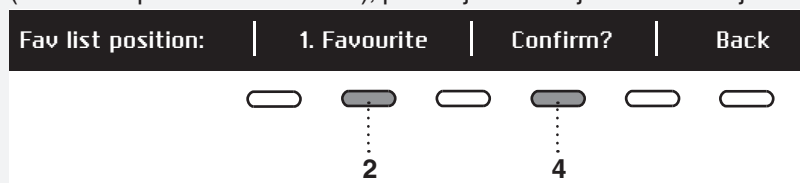

Pomocou tlačidla 2 môžete prechádzať zoznam obľúbených programov. Stlačením tlačidla 4 potvrdíte, ktorý program chcete nahradiť.

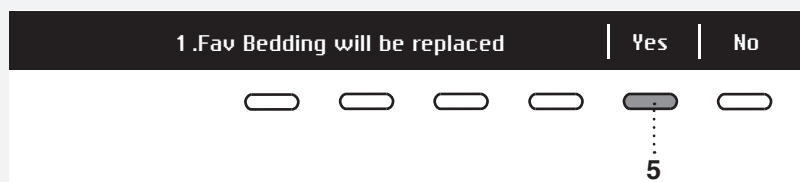

Zmenu potvrdíte stlačením tlačidla 5.

Ak do 5 minút nič neurobíte, displej sa prepne do pohotovostného režimu (Stand by). Na aktiváciu displeja stlačte tlačidlo ON/OFF alebo otvorte dverka sušičky.

SYSTÉMOVÉ NASTAVENIA (SYSTEM SETTINGS)

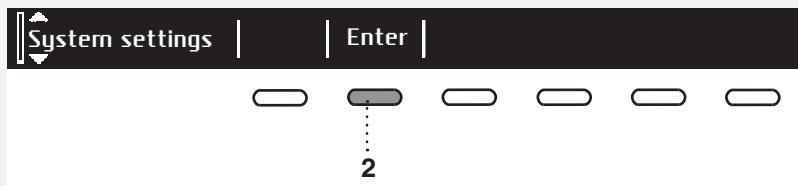

V hlavnom menu zvolíte pomocou voliča programov „Systémové nastavenia“ (System settings). výber potvrdíte stlačením tlačidla 2.

Potom môžete pomocou voliča programov prechádzať zoznamom nastavení, ktoré môžete upraviť

- Detská poistka (Child lock)
- Jazyk (Language)
- Programy (Programs)
- Displej (kontrast a logo) (Display)
- Zvuky (Zvukové signály) (Sounds)
- Kondenzovaná voda (Condensed water)
- Továrenské nastavenia (Reset)

Stlačením tlačidlo 6 (BACK) a vrátte do „Systémových nastavení“ (System settings) alebo do hlavného menu.

Stlačením tlačidla INFO sa na displeji zobrazí krátka informácia o nastavení.

DETSKÁ POISTKA (CHILD LOCK)



Detskú poistka (Child lock) aktivujete stlačením tlačidla 1 . Deti tak nebudú môcť práčku zapnúť.



Pre deaktiváciu detskej poistky (Child lock) stlačte tlačidlo 1 .

Kým je detská poistka (Child lock) aktivovaná, nie je možné zvoliť žiadnu inú funkciu.



Pre dočasné (na 3 minúty) vypnutie Detskej poistky (Child lock), stlačte naraz tlačidlá 1 a 4 a podržte 3 sekundy.

JAZYK (LANGUAGE)

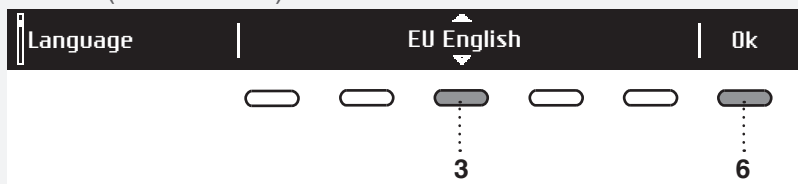

Môžete si vybrať z 24 jazykov. Stlačením tlačidla 3 sa zobrazia . Pomocou voliča programov alebo tlačidla 3 môžete prechádzať zoznamom jazykov. Vybraný jazyk potvrdíte tlačidlom 6 (OK).



Pre návrat do „Systémových nastavení“ (System Settings) použite tlačidlo 6.

PROGRAMY (PROGRAMS)

Pomocou voliča programov si môžete vybrať z kompletnej ponuky programov v hlavnom menu. Toto nastavenie umožňuje zobraziť v hlavnom menu iba vybrané programy.

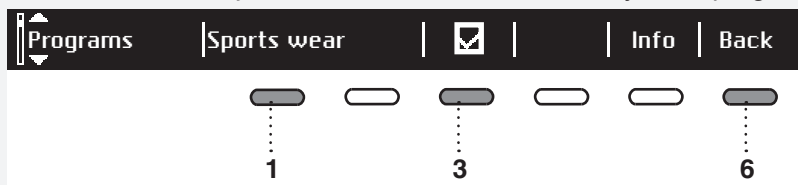

Stlačením tlačidla 1 sa zobrazia . Program zvolíte pomocou voliča programov alebo tlačidla 1. Stlačením tlačidla 3 zapnete alebo vypnete zobrazovanie programu na displeji:

Zapnúť (On) /Vypnúť (Off) .

Pre návrat do „Systémových nastavení“ (System Settings) použite tlačidlo 6.

DISPLEJ (DISPLAY)

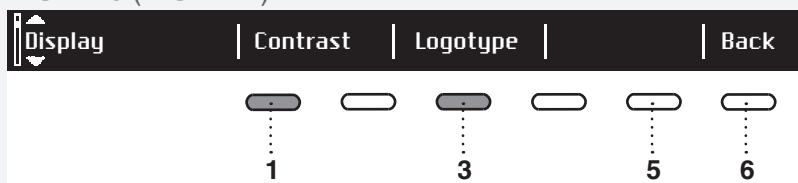

Môžete nastaviť kontrast a logo (logotype).

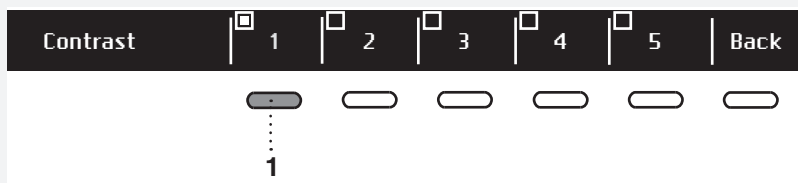

Použitím tlačidiel 1 a 5 nastavíte kontrast.

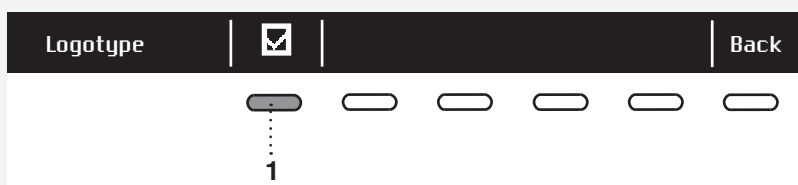

Pre zapnutie alebo vypnutie zobrazovania loga stlačte tlačidlo 1. Symbol znamená, že po zapnutí sušičky sa na displeji zobrazí Logo.

Pre návrat do „Systémových nastavení“ (System Settings) použite tlačidlo 6.

ZVUKOVÉ SIGNÁLY (SOUNDS)

Môžete si vybrať medzi zapnutými alebo vypnutými zvukovými signálmi.

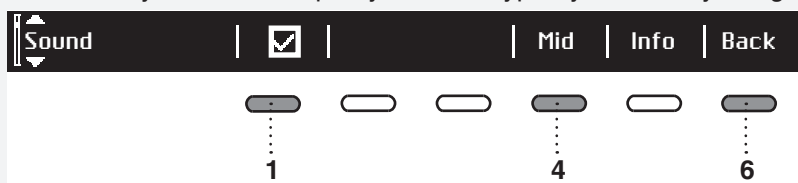

Pre zapnutie alebo vypnutie zvukových signálov stlačte tlačidlo 1.

Použitím tlačidla 4 si vyberte z nasledujúcich nastavení: tichý (Low), stredný (Mid) a hlasný (High). Keď budete prechádzať jednotlivými možnosťami, zaznie ukážka zvukového signálu.

Pre návrat do „Systémových nastavení“ (System Settings) použite tlačidlo 6.

KONDENZOVANÁ VODA (CONDENSED WATER)

Môžete si vybrať medzi vypúšťaním kondenzovanej vody do nádrže na kondenzát alebo priamo do odtoku.

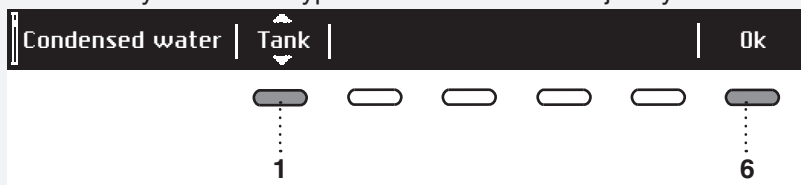

Stlačením tlačidla 1 sa zobrazí. Pomocou gombíka voliča programov alebo tlačidla 1 si vyberte z nasledujúcich možností: „Nádrž (Tank)“ - vypustením kondenzovanej vody do kondenzačnej nádrže



„Odtok (Drain)“ - vypustením kondenzovanej vody do odtoku. Pokiaľ sa rozhodnete pre voľbu „Drain“, je potrebné dodržať postup pripojenia odtokovej hadice (pozri kapitolu „INŠTALÁCIA A PRIPOJENIE/ Vypúšťanie kondenzátu“).

Pre návrat do „Systémových nastavení“ (System Settings) použite tlačidlo 6.

TOVÁRENSKÉ NASTAVENIA (RESET)

Táto funkcia vráti všetky nastavenia na pôvodné hodnoty (vymaže vlastné nastavenia).

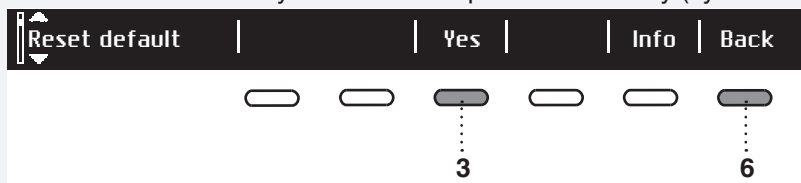

Voľbu potvrdíte stlačením tlačidla 3 (ÁNO).

Pre návrat do „Systémových nastavení“ (System Settings) použite tlačidlo 6.

ZVUKY

💡 V počiatočnej fáze sušenia alebo počas sušenia môžu kompresor a čerpadlo spôsobovať hluk, ktorý však neovplyvňuje činnosť sušičky.

Zvuk vrčania: toto je zvuk kompresora. Hladina hluku závisí od programu a stupňa sušenia.

Zvuk bzučania: občas, kompresor sa vetrá.

Zvuk čerpania: čerpadlo odčerpáva kondenzát do kondenzačnej nádoby.

Zvuk cvakania: zvuk cvakania je spôsobený automatickým čistením výmenníka tepla (kompresora).

Zvuk šumenia vody: je počuť počas automatického čistenia.

Búchanie: počas sušenia je počuť, ak sú na bielizni tvrdé časti (gombíky, zipsy atď.)

ČISTENIE A ÚDRŽBA

💡 Pred čistením spotrebiča sa uistite, že je vypnutý a odpojený z elektrickej siete (vyberte napájací kábel zo zásuvky).

ČISTENIE SIEŤOVÉHO FILTRA VO DVERÁCH



1 Otvorte kryt filtra.

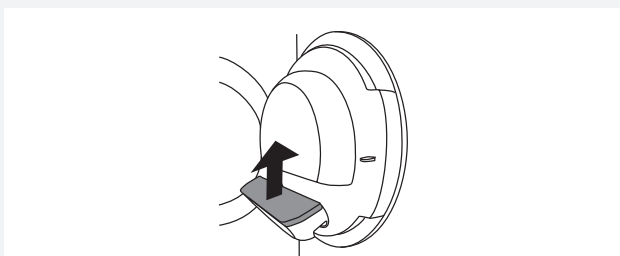

2 Vytiahnite sieťový filter.



3 Jemne oškrabte filter, aby ste odstránili vlákňitú výstelku (vlákna a nite).

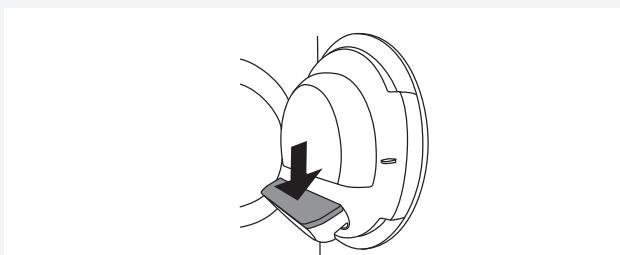

4 Znova nasad'te sieťový filter.

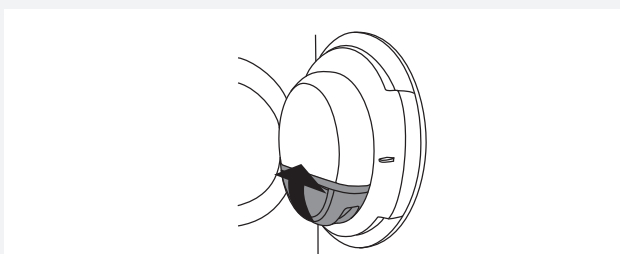

5 Zatvorte kryt filtra.

💡 Uistite sa, že je sieťový filter správne vložený do krytu filtra.

💡 Sieťový filter vyčistite po každom sušení.

💡 Sušenie nespúšťajte bez sieťového filtra alebo ak je sieťový filter poškodený.

VYPRÁZDNIENIE KONDENZAČNEJ NÁDOBY

💡 Vyprázdňte kondenzačnú nádrž po každom sušení.

Ak kondenzačná nádrž preteká, program sušenia sa automaticky zastaví.

Na displeji sa zobrazí upozornenie, že je potrebné vyprázdniť kondenzačnú nádržku.

(Toto upozornenie ignorujte, ak ste hadicu na vypúšťanie kondenzátu napojili na odtok, sifón alebo do umývadla.)

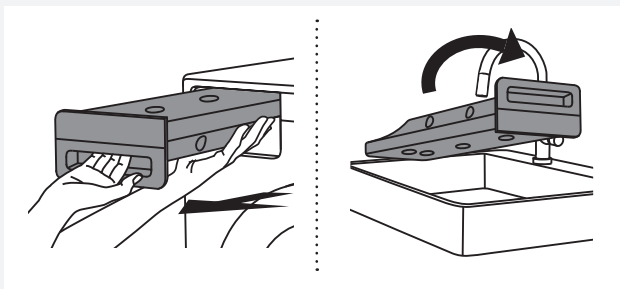

1 Vytiahnite kondenzačnú nádržku zo sušičky a obráťte ju nad umývadla alebo nádobou.

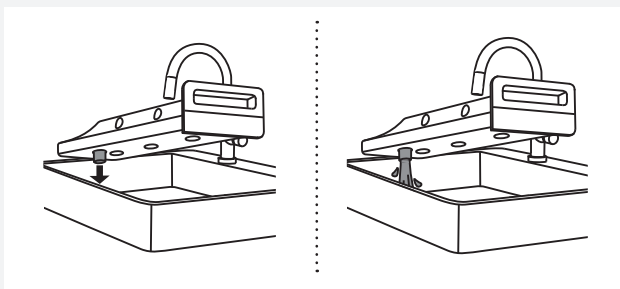

2 Vypustite vodu cez otvor odtoku kondenzátu.

Aby ste uľahčili vypúšťanie nádrže, vytiahnite trysku pri odtoku kondenzátu.

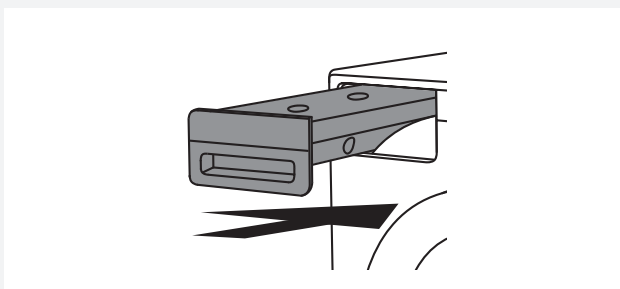

3 Vráťte kondenzačnú nádrž do sušičky.

💡 Voda z kondenzačnej nádrže nie je pitná. Po dôkladnom prefiltrovaní sa dá použiť na žehlenie.

⚠️ Do nádrže na kondenzát nikdy neprikladajte chemikálie alebo vonné látky.

💡 Nádrž na kondenzát netreba vypúšťať, ak je odtoková hadica pripojená priamo k umývadlu alebo odtoku v podlahe v kúpeľni (pozri kapitolu „INŠTALÁCIA A PRIPOJENIE/Odtok kondenzátu“).

💡 Pred premiestnením sušičky alebo pred jej zimným uskladnením v nevykurovanej miestnosti, musí byť nádrž na kondenzát vyprázdnená.

ČISTENIE FILTRA TEPELNÉHO ČERPADLA

⚠ Nedotýkajte sa vnútorných kovových častí výmenníka tepla holými rukami. Nebezpečenstvo poranenia ostrými časťami. Pri čistení výmenníka tepla používajte vhodné ochranné rukavice.

⚠ Nesprávne čistenie kovových rebier výmenníka tepla môže trvale poškodiť bubnovú sušičku. Netlačte na kovové rebrá tvrdými predmetmi, ako je napríklad plastová trubica vysávača.

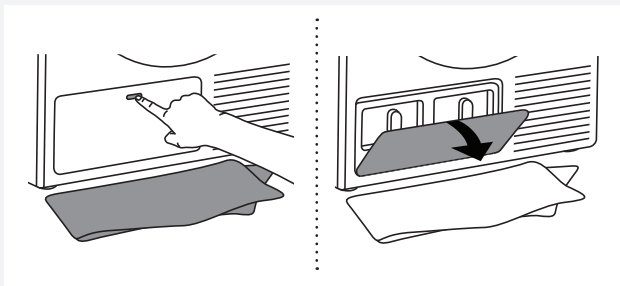

1 Počas čistenia môže byť voda vyliala. Preto sa odporúča položiť na podlahu savú handričku. Otvorte vonkajší kryt.

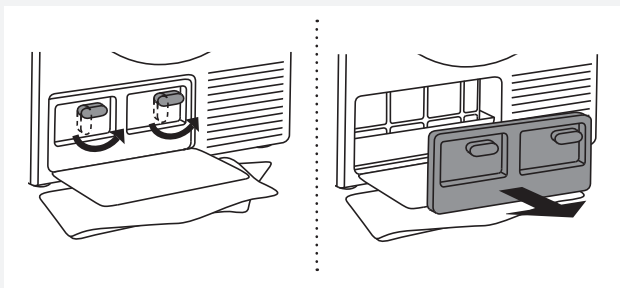

2 Uchopte páčky na vnútornom kryte a otočte ich smerom nahor. Odstráňte vnútorný kryt

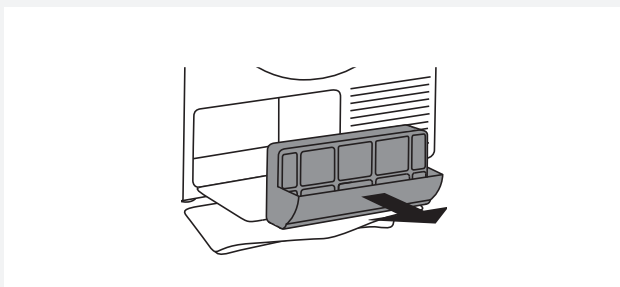

3 Pomocou rukoväte vytiahnite filter tepelného čerpadla.

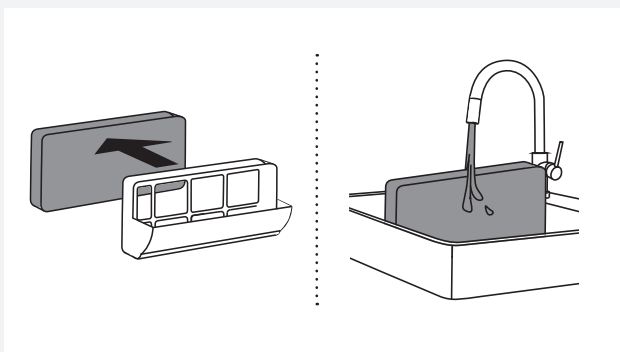

4 Vytiahnite penovú časť filtra tepelného čerpadla z krytu. Umyte ju pod tečúcou vodou a osušte ju pred vloženíom do krytu filtra.

Filter je možné prať v práčke s pláchaním s nízkou rýchlosťou odstreďovania. Filter vysušte pred vloženíom do krytu filtra.

⚠ Vyčistite penový filter najmenej po každých 10 cykloch sušenia alebo v prípade potreby.

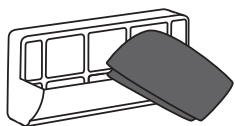

5 Pomocou mäkkej suchej handričky vyčistite aj kryt filtra a mriežku.

💡 Spodná časť krytu obsahuje sitko, ktoré sa musí dôkladne vyčistiť.

💡 Vyčistite kryt filtra tepelného čerpadla najmenej po každých 10 cykloch sušenia alebo v prípade potreby.

Pri automatickom čistení sieťového filtra tepelného čerpadla (k dispozícii iba u niektorých modelov) môže po vybratí filtra na podlahu kvapnúť niekoľko kvapiek vody; preto položte na podlahu handru.

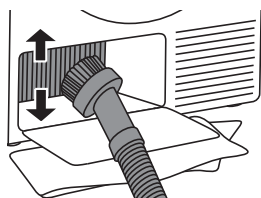

6 Prach a nečistoty v kovových rebrách výmenníka tepla je možné čistiť vysávačom a nástavcom s mäkkou kefkou.

Bez tlačenia, jemne pohybujte nástavcom kefy iba v smere kovových rebier zhora nadol. Príliš veľký tlak môže poškodiť alebo ohnúť kovové rebrá výmenníka tepla.

Výmenník tepla odporúčame čistiť najmenej každých dvanásť mesiacov.

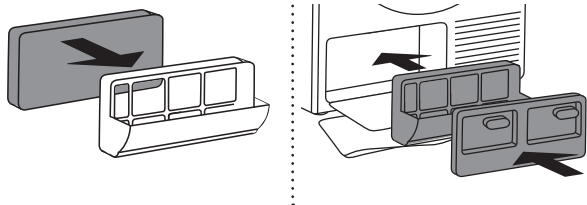

7 Znovu nasadíte penový filter a kryt filtra.

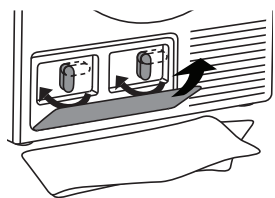

8 Vráťte späť vnútorný kryt a otočte páčky v smere hodinových ručičiek do zvislej polohy. Zatvorte vonkajší kryt.

💡 Filter tepelného čerpadla musí byť správne vložený na svoje miesto. Inak môže dôjsť k upchatiu výmenníka tepla nainštalovaného vo vnútri sušičky.

DOPLŇUJÚCE INFORMÁCIE OHĽADOM ČISTENIA

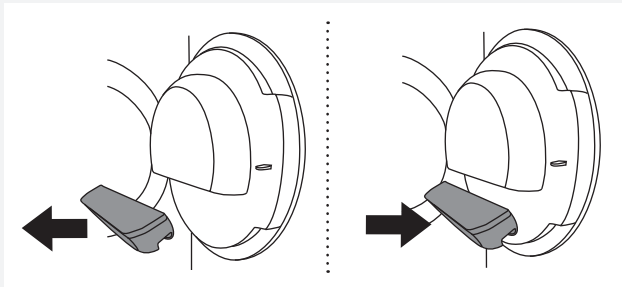

Ak ste neúmyselne vybrali **celé** kryt sieťového filtra vo dverách sušičky, nasadte ho späť do rovnakej polohy.

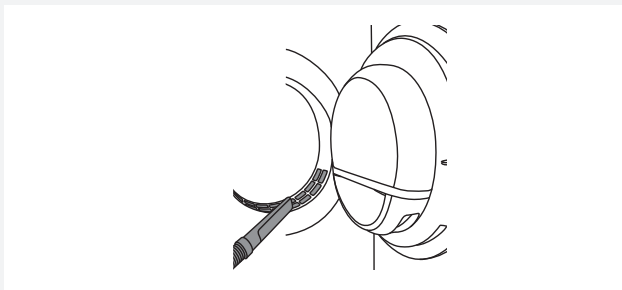

Otvor na spodnej strane dverí by sa mal občas vyčistiť vysávačom.

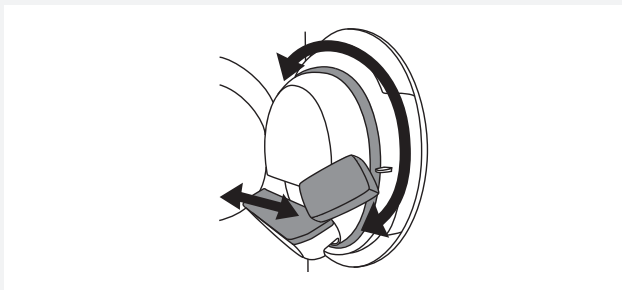

Ak je to potrebné, vyčistite aj kryt filtra a tesnenie dverí.

ČISTENIE SPOTREBIČA Z VONKU

Vonkajšie časti prístroja a displej očistite mäkkou vlhkou bavlnenou handričkou a vodou. **Nepoužívajte rozpúšťadlá alebo abrazívne čistiace prostriedky, ktoré by mohli prístroj poškodiť** (dodržiavajte prosím odporúčania a varovania poskytnuté výrobcami čistiacich prostriedkov).

Všetky časti sušičky utrite do sucha mäkkou handričkou.

💡 Okolie sušičky udržiavajte čisté a chladné. Prach, teplo a vlhkosť predĺžia čas sušenia.



💡 Pred čistením vždy odpojte sušičku z elektrickej siete.

PROBLÉMY– ČO TREBA UROBIŤ?

Rušivé vplyvy okolitého prostredia (napr. výpadky elektriny) môžu spôsobiť rôzne chybové hlásenia (pozri Tabuľku problémov a ich riešení). V takom prípade:

- Vypnite spotrebič a počkajte 1 minútu. Zapnite spotrebič a sušiaci program opakujte.
- Ak chyba pretrváva, kontaktujte servisného technika.
- Väčšinu prevádzkových **chyb** a porúch môžete vyriešiť sami (pozri Tabuľku problémov a ich riešení).
- **Opravy** môže vykonať iba vhodne vyškolený odborník.
- Záruka sa nevzťahuje na opravy alebo reklamácie spôsobené nesprávnym pripojením alebo použitím sušičky. V takýchto prípadoch, znáša náklady za opravu používateľ spotrebiča.

 Záruka sa nevzťahuje na chyby alebo poruchy spôsobené problémami okolitého a životného prostredia (úder blesku, výpadky elektriny, prírodné katastrofy atď.).

Problém/Chyba	Príčina	Čo robiť?
Sušička sa nespustí.	• Hlavný vypínač nie je zapnutý.	• Skontrolujte, či je hlavný vypínač zapnutý.
	• V zásuvke nie je napätie.	• Skontrolujte poistky. • Skontrolujte, či je zástrčka napájacieho kábla správne zasunutá do zásuvky.
V zásuvke je napätie, ale bubon sa neotáča ... Sušička nefunguje.	• Program nebol spustený v súlade s pokynmi.	• Znova si prečítajte návod na použitie.
	• Môžu byť otvorené dvierka.	• Skontrolujte, či sú dvierka správne zatvorené.
	• Nádrž na kondenzát je plná (platí iba pre kondenzačnú sušičku a sušičku s tepelným čerpadlom).	• Vyprázdňte nádrž na kondenzát (pozri kapitolu "ČISTENIE A ÚDRŽBA") (platí iba pre kondenzačnú sušičku a sušičku s tepelným čerpadlom).
	• Môže byť aktivovaný Odložený štart.	• Ak chcete zrušiť možnosť Odložený štart, stlačte tlačidlo 5 Preskočiť.
Sušička počas programu prestane úplne fungovať.	• Môže byť zanesený sieťový filter vo dverách. Vďaka tomu stúpne teplota v sušičke, čo následne spôsobí prehriatie a sušička sa vypne.	• Vyčistite sieťový filter vo dverách (pozri kapitolu "ČISTENIE A ÚDRŽBA"). • Počkajte, kým sušička vychladne, a skúste ju znova spustiť. Ak sa sušička nespustí, kontaktujte servisné stredisko.
Bielizeň nie je suchá alebo sušenie trvá príliš dlho	• Filtre nie sú čisté.	• Vyčistite filtre (pozri kapitolu "ČISTENIE A ÚDRŽBA").
	• Sušička je umiestnená v uzavretej miestnosti; príliš chladná miestnosť; alebo príliš malá miestnosť a vzduch sa preto prehrieva.	• Zaistite, aby mala sušička dostatočný prísun čerstvého vzduchu; napríklad otvorte dvere a/alebo okno. • Skontrolujte, či teplota v miestnosti, kde je sušička nainštalovaná, nie je príliš vysoká alebo príliš nízka.
	• Bielizeň nebola dostatočne vyžmýkaná alebo odstredená.	• Ak je várka po ukončení sušenia stále mokrá, mali by ste znova spustiť vhodný sušiaci program (po vyčistení filtrov).
	• Množstvo bielizne sušenej v spotrebiči je príliš veľké alebo nedostatočné.	• Použite vhodný program alebo ďalšie funkcie.
	• Bielizeň sa zamotá (napríklad posteľná bielizeň).	• Pred sušením zapnite gombíky alebo zipsy na bielizni. Vyberte vhodný program (napr. posteľná bielizeň). • Po ukončení sušenia bielizeň uvoľnite a zvolte ďalší program sušenia (napr. Časovaný program sušenia).

Problém/Chyba	Príčina	Čo robiť?
Nerovnomerne vysušená bielizeň.	• Bielizeň rôzneho druhu a hrúbky, a nadmerné množstvo bielizne.	• Uistite sa, že ste bielizeň roztriedili podľa typu a hrúbky, či ste do bubna pridali vhodné množstvo bielizne a či ste vybrali vhodný program.
Objaví sa mierny zvuk úderu.	• Ak je sušička dlhšiu dobu mimo prevádzky, sú rovnaké body nosných prvkov alebo komponentov dlhodobo namáhané, čo spôsobuje dočasné deformácie.	• Zvuk ustúpi bez akéhokoľvek zásahu.
Dvere sa počas sušenia otvárajú.	• Nadmerné zaťaženie dvierok (príliš veľa bielizne v bubne).	• Znížte množstvo bielizne.

ZOBRAZENIE PORÚCH

V prípade poruchy počas prebiehajúceho programu sa na displeji zobrazí príslušná chyba X (Error) X.

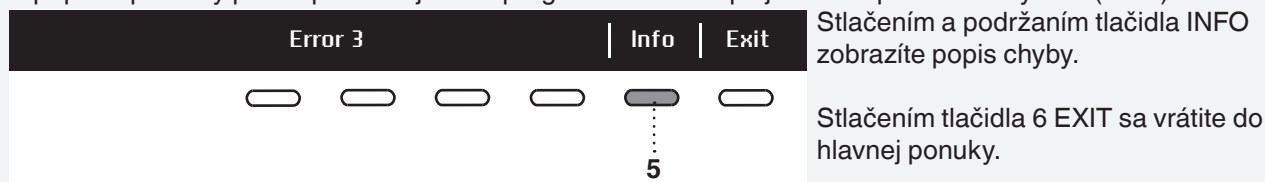

Stlačením a podržaním tlačidla INFO zobrazíte popis chyby.

Stlačením tlačidla 6 EXIT sa vrátite do hlavnej ponuky.

Vypnite sušičku a znova ju zapnite.

Na displeji sa môžu zobraziť chyby (v závislosti od modelu):

Problém/Chyba	Zobrazenie na displeji a popis problému	Čo robiť?
Error 0 Chyba 0	E0 - Please check user manuals or call service.	Porucha riadiacej jednotky. Kontaktujte servisného technika.
Error 1 Chyba 1	E1 - Thermistor fault. Please check user manuals or call service.	Porucha snímača teploty. Kontaktujte servisného technika.
Error 2 Chyba 2	E2 - Please check user manuals or call service.	Chyba v komunikácii. Kontaktujte servisného technika.
Error 3 Chyba 3	E3 - Pump failure. Please check user manuals or call service.	Porucha čerpadla na čerpanie kondenzátu do nádrže na kondenzát. Kontaktujte servisného technika.
Error 4 Chyba 4	E4 - Please clean filters or call service.	Porucha riadiacej jednotky. Vyčistite filtre. Pozri kapitolu "ČISTENIE A ÚDRŽBA" alebo kontaktujte servisného technika.
Error 6 Chyba 6	E6 - Relay failure. Please check user manuals or call service.	Porucha riadiacej jednotky. Kontaktujte servisného technika.
Error 7 Chyba 7	E7 - Door failure. Please check user manuals or call service.	Porucha riadiacej jednotky. Kontaktujte servisného technika.
Error 8 Chyba 8	E8 - Button failure. Please check user manuals or call service.	Porucha riadiacej jednotky. Kontaktujte servisného technika.
Error 9 Chyba 9	E9 - PB/UI software versions are not compatible.	Kontaktujte servisného technika.

INFORMÁCIE pred, počas a po ukončení programu (v závislosti od modelu)

Zobrazenie na displeji a popis problému	Čo robiť?
EN: Steam tank is empty. Please fill water. SK: Parná nádrž je prázdna. Dolejte prosím vodu.	Naplňte parnú nádrž destilovanou vodou alebo kondenzátom. Nalejte vodu cez filter nádrže na paru umiestnený v kryte nádrže na kondenzát. Pozri kapitolu „PRED PRVÝM POUŽITÍM SPOTREBIČA“.
EN: Steam tank full. SK: Parná nádrž je plná.	Prestaňte prilievať kondenzovanú alebo destilovanú vodu.
EN: Please close the door before pressing start. SK: Pred stlačením tlačidla Štart zatvorte dvere.	Pred spustením alebo obnovením programu zatvorte dvierka sušičky.
EN: Option not available at this phase of cycle. SK: Možnosť nie je v tejto fáze cyklu k dispozícii.	Táto možnosť nie je k dispozícii. Vyberte možnosť, ktorá je stále k dispozícii.
EN: Cycle was interrupted by power failure. Please resume. SK: Cyklus bol prerušený výpadkom prúdu. Pokračujte prosím.	Stlačením tlačidla Štart /Pauza program reštartujete alebo obnovíte.
EN: Please empty the tank before resuming a cycle. SK: Pred obnovením cyklu prosím vyprázdnite nádrž.	Pozri kapitolu „ČISTENIE A ÚDRŽBA“.
EN: Clean door filter. SK: Vyčistite filter dverí.	Pozri kapitolu „ČISTENIE A ÚDRŽBA“.
EN: Clean the condenser unit. SK: Vyčistite kondenzátor.	Pozri kapitolu „ČISTENIE A ÚDRŽBA“.
EN: Please empty the water tank and clean door filter. SK: Vyprázdnite nádržku na vodu a vyčistite filter dvierok.	Pozri kapitolu „ČISTENIE A ÚDRŽBA“.
EN: Child lock is on. Press buttons for 3 sec to unlock. SK: Detská poistka je zapnutá. Stlačením tlačidiel 3 sek ju vypnete.	Pozri kapitolu „SYSTÉMOVÉ NASTAVENIA (SYSTEM SETTINGS)“.

SERVIS

PREDTÝM AKO ZAVOLÁTE SERVISNÉHO TECHNIKA

Prečítajte si kapitoly „PROBLÉMY a „ČISTENIE A
ÚDRŽBA“ a zistite, či problém môžete vyriešiť sami.

Keď kontaktujete servisné stredisko, uveďte model
(1), typ (2) a sériové číslo (3) vašej sušičky.

Model, typ a sériové číslo sú uvedené na typovom
štítku umiestnenom na vnútornej strane dverí
sušičky.

QR a AUID kód sú umiestnené tiež na vnútornej
strane dverí sušičky.

 V prípade poruchy používajte iba schválené
náhradné diely od autorizovaných výrobcov.

 Záruka sa nevzťahuje na opravy ani na
akékoľvek reklamácie vyplývajúce z nesprávneho
pripojenia alebo použitia sušiča. V takýchto
prípadoch, znáša náklady za opravu používateľ
spotrebiča.

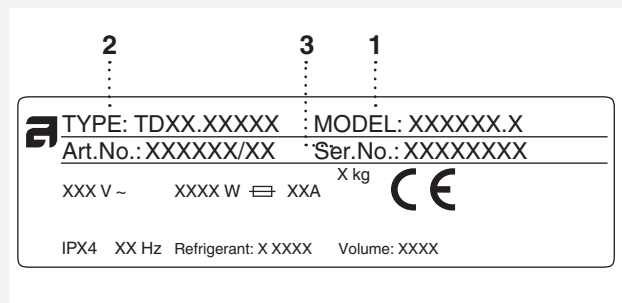
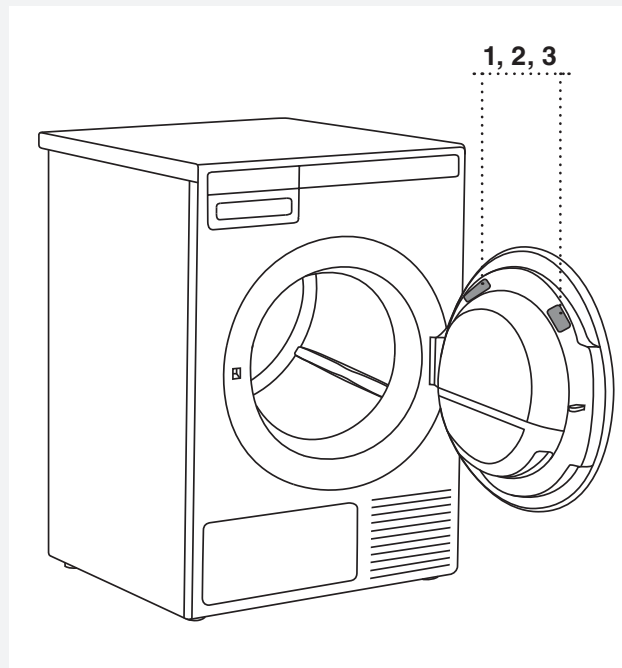



TECHNICKÉ ÚDAJE

ÚDAJE NA ENERGETICKOM ŠTÍTKU

Informačný list podľa nariadenia Komisie (EÚ) 392/2012

Model	TD75.13XX
Maximálna kapacita sušenia	8 kg (pozri typový štítok)
Trieda energetickej účinnosti	A++
Ročná spotreba el. energie (AE_C)	176,80 (kWh/rok) ¹⁾
Spotreba el. energie	
Automatické normálne sušenie s plnou várkou (E_{dry})	1,43 (kWh)
Automatické normálne sušenie s polovičnou várkou ($E_{dry1/2}$)	0,81 (kWh)
Spotreba el. energie	
Spotreba el. energie v režime vypnutia (P_o)	0,25 (W)
Spotreba el. energie v režime zapnutia (P_i)	0,80 (W)
Účinnosť kondenzácie	
Automatické normálne sušenie s plnou a polovičnou várkou (C_t)	91 (%)
Automatické normálne sušenie s plnou várkou (C_{dry})	91 (%)
Automatické normálne sušenie s polovičnou várkou ($C_{dry1/2}$)	91 (%)
Program sušenia	Normálne suché (Auto normal dry) ²⁾ 
Trvanie programu (minúty)	
Automatické normálne sušenie s plnou a polovičnou várkou (T_t)	143 (minút)
Automatické normálne sušenie s plnou várkou (T_{dry})	190 (minút)
Automatické normálne sušenie s polovičnou várkou ($T_{dry1/2}$)	108 (minút)
Úroveň vydávaného hluku	64 (dB(A))
Typ sušičky (A= automatická, NA= neautomatická)	A
Pohotovostná doba	5 (minút)
Trieda účinnosti kondenzácie	A ³⁾

¹⁾ Na základe 160 štandardných cyklov sušenia s programom Auto Normal Dry  s plnou a polovičnou várkou v súlade s normou EN61121. Skutočná spotreba energie bude závisieť od spôsobu používania spotrebiča.

²⁾ Program Auto Normal Dry  je určený na sušenie bežne mokrej bavlnenej bielizne. Z hľadiska celkovej spotreby energie je to najefektívnejší program na sušenie bavlnenej bielizne.

³⁾ Na stupnici od D (najmenej efektívny) do A+++ (najviac efektívny).

ŠTANDARDNÉ TESTY

Pri štandardných testoch by mala byť hadica na odtok kondenzátu pripojená k odtoku.

Európa	
Energetické vyhlásenie	EN 611 21 (392/2012). Program 3 (automatické normálne suché)☐, 8 kg; bavlna, normálna teplota. Spotrebič bol testovaný na 10 A / 16 A (v závislosti od modelu); jednofázový prúd. Vid' typový štítok.
Metóda testovania hluku	IEC 60 704-2-6.

TECHNICKÉ ÚDAJE

Výška	850 mm
Šírka	595 mm
Hĺbka	654 mm
Váha	54,4 / 55 / 56 / 56,8 kg (v závislosti od modelu)
Objem bubna	117 l
Maximálna várka sušenia	Vid' typový štítok.
Rýchlosť	50-55 ot./min.
Menovitý výkon	Vid' typový štítok.
Materiál bubna	Nehrdzavejúca oceľ
Materiál puzdra	Žiarovo pozinkovaný a práškovo lakovaný plech alebo plech z nehrdzavejúcej ocele

Tento výrobok obsahuje fluórované skleníkové plyny.

Druh chladiva	R134a
Množstvo chladiva	0,34 kg
Celkový GWP	1430
CO ₂ ekvivalent	0,486 t
Hermeticky uzavreté.	

TABUĽKA PROGRAMOV

Tabuľka uvádza spotrebu energie a časové hodnoty na sušenie skúšobnej dávky bielizne s rôznymi dávkami a po odstreďovaní rôznymi rýchlosťami, v súlade s normou EN61121.

Nasledujúce požiadavky sa vzťahujú na nižšie uvedené hodnoty spotreby.

Teplota nasávaného vzduchu	izbová teplota
Vlhkosť nasávaného vzduchu	50–60%
Teplota sušenia	Normálne

Program	Množstvo	Rýchlosť odstreďovania (ot./min.)	Spotreba energie, približne (kWh)*	Trvanie programu, približne (h:min)*
Veľmi suché (Auto extra dry)	○	1000	2,10	3:40
	○	1400	1,17	2:30
	○	1400	1,12	2:20
Suché (Auto dry)	○	1000	1,88	3:25
	○	1400	1,14	2:25
	○	1400	0,91	2:05
Normálne suché (Auto normal dry)	◻ ○	1000	1,43	3:10
	○	1400	1,00	2:05
	○	1400	0,79	1:40
Suché (Auto iron dry)	○	1000	1,15	2:20
	○	1400	0,67	1:25
	○	1400	0,60	1:10
Jeans (Auto jeans)	○	1400	0,74	1:30
Synetitka (Auto synthetics)	○	1000	0,46	1:00
Froté (Auto terry)	○	1000	1,13	2:20
	○	1400	0,81	1:45
	○	1400	0,67	1:25
Perie (Auto down)	○	1400	0,49	1:00
Posteľná bielizeň (Bedding)	○	1000	1,14	2:25
	○	1400	0,84	1:55
	○	1400	0,66	1:30

Program	Množstvo	Rýchlosť odstreďovania (ot./min.)	Spotreba energie, približne (kWh)*	Trvanie programu, približne (h:min)*
Košele (Shirts)	⊖	1000	0,32	0:45
Rýchly pro program (Quick Pro)	⊖	1400	0,50	0:59

⊖	Plná várka
⊖	Čiastočná várka
⊖	Malá várka

* Z dôvodu odchýlok, pokiaľ ide o typ a množstvo bielizne, odstreďovanie, osciláciu napájacieho zdroja a teplotu a vlhkosť prostredia, sa môžu namerané hodnoty u užívateľa líšiť od hodnôt uvedených v tabuľke.

LIKVIDÁCIA

Likvidácia obalov / recyklácia



Balenie našich výrobkov je vyrobené z materiálov šetrných k životnému prostrediu, ktoré sa dajú recyklovať, zlikvidovať alebo zničiť bez poškodenia životného prostredia. Z tohto dôvodu je obalový materiál riadne označený.

Symbol na výrobku alebo na jeho obale znamená, že s výrobkom by sa nemalo narábať ako s bežným domovým odpadom. Výrobok odneste do autorizovaného centra určeného na spracovanie odpadu z elektrických a elektronických zariadení.

Pri likvidácii spotrebiča na konci jeho životnosti, odstráňte všetky napájacie káble a zničte západku dvierok a spínač, aby ste predišli zamknutiu alebo zablokovaniu dvierok (bezpečnosť detí).

Správna likvidácia výrobku pomôže zabrániť negatívnym vplyvom na životné prostredie a zdravie ľudí, ktoré by sa mohli objaviť v prípade nesprávnej likvidácie výrobku. Pre podrobnejšie informácie o likvidácii a spracovaní výrobku, kontaktujte príslušný miestny orgán zodpovedný za spracovanie odpadov, spoločnosť na likvidáciu odpadov alebo obchod, v ktorom ste výrobok zakúpili.

STRUČNÝ NÁVOD

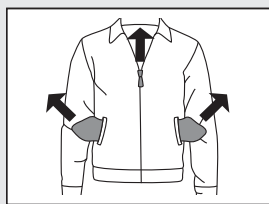

1.

ROZTRIEĎTE BIELIZEŇ

Triedte bielizeň podľa druhu tkaniny a podľa miery znečistenia. Riadte sa symbolmi sušenia uvedenými na štítkoch na bielizni. Zapnite zipsy, suché zipsy a gombíky.

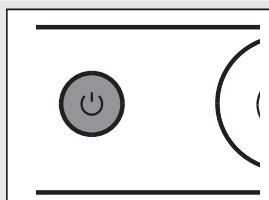

2.

ZAPNITE HLAVNÝ VYPÍNAČ ZAPNÚŤ/VYPNÚŤ (ON/OFF)



3.

OTVORTE DVIERKA SUŠIČKY A VLOŽTE BIELIZEŇ.

Predtým sa uistite, že je bubon prázdny.

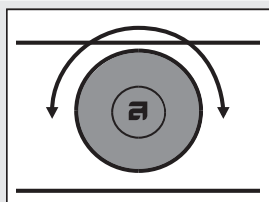

4.

ZVOĽTE PROGRAM SUŠENIA.

Pomocou voliča programov zvolte želaný program.

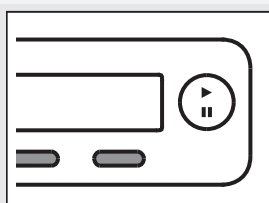

5.

ZVOĽTE NASTAVENIA PROGRAMU.

Nastavenia vyberte stlačením príslušných tlačidiel.

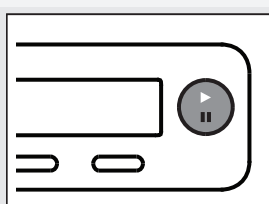

6.

ZATVORTE DVERE SUŠIČKY A STLAČTE ŠTART/PAUZA TLAČIDLO.

Predpokladaný čas sušenia sa zobrazí na displeji v hodinách a minútach.

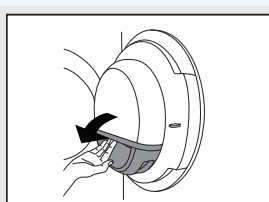

7.

KONIEC PROGRAMU

Otvorte dvierka a vyberte bielizeň zo sušičky. Vyčistite filtre. Pozri kapitolu „ČISTENIE A ÚDRŽBA“. Zatvorte dvierka. Vypnite hlavný vypínač. Vytiahnite zástrčku zo zásuvky.

Vyhradzujeme si právo na zmeny.



Gorenje, Partizanska 12, 3320 Velenje, Slovenija
www.asko.com

TD75.13
SPHP GP



sk (10-19)