

# beurer

## HC 35



<b>CS</b>	Vysoušeč vlasů	
	Návod k použití .....	4
<b>SK</b>	Kompaktný sušič vlasov	
	Návod na použitie .....	9



Beurer GmbH • Söflinger Str. 218 • 89077 Ulm, Germany  
[www.beurer.com](http://www.beurer.com) • [www.beurer-healthguide.com](http://www.beurer-healthguide.com)





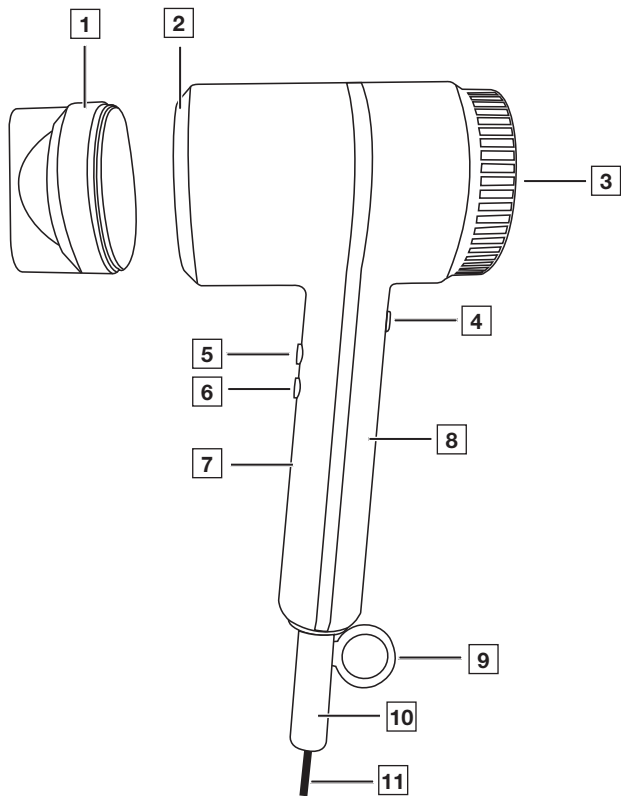

**A**

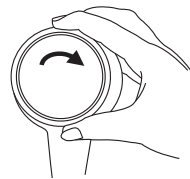
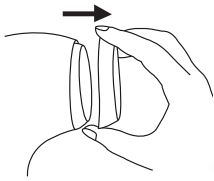
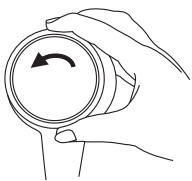



**Tento návod k použití dobře uschovejte. Řiďte se výstrahami a bezpečnostními upozorněními. Návod k použití uschovejte pro případ dalšího použití v budoucnosti. Zajistěte, aby návod k použití byl přístupný jiným uživatelům. Při předání přístroje předejte také návod k použití.**

## **OBSAH BALENÍ**

- 1x kompaktní vysoušeč vlasů
- 1x profesionální tryska
- 1x úložné pouzdro
- 1x tento návod k použití

## **OBSAH**

1. DŮLEŽITÁ BEZPEČNOSTNÍ UPOZORNĚNÍ.....	5
2. VYSVĚTLENÍ SYMBOLŮ .....	6
3. POPIS PŘÍSTROJE.....	7
4. POUŽITÍ.....	7
5. ČIŠTĚNÍ A ÚDRŽBA .....	8
6. LIKVIDACE.....	8
7. TECHNICKÉ ÚDAJE .....	8









## 1. DŮLEŽITÁ BEZPEČNOSTNÍ UPOZORNĚNÍ

- Tento přístroj používejte pouze k účelu, ke kterému byl vyvinut, a způsobem uvedeným v tomto návodu.
- Tento přístroj mohou používat děti starší 8 let i osoby se sníženými fyzickými, smyslovými či mentálními schopnostmi nebo s nedostatkem zkušeností a znalostí pouze tehdy, pokud jsou pod dohledem nebo byly poučeny ohledně bezpečného používání přístroje a chápou z toho vyplývající rizika.
- Děti si s přístrojem nesmějí hrát.
- Nebezpečí udušení! Obalový materiál nenechávejte v dosahu dětí.
- Čištění a údržbu nesmějí provádět děti, ledaže by byly pod dozorem.
-  Nepoužívejte tento přístroj v blízkosti van, sprchových vaniček nebo jiných nádob s vodou.
- Nebezpečí úderu elektrickým proudem! Přístroj nikdy nevkládejte do vody nebo jiných kapalin! Pokud by přístroj spadl do vody, nesahejte do ní! Nejprve vypněte pojistku na pojistkové skříňce, a poté vytáhněte síťovou zástrčku ze zásuvky.
- Pokud vysoušeč vlasů používáte v koupelně, je po použití potřeba vytáhnout zástrčku ze zásuvky, protože blízkost vody představuje riziko, i když je vysoušeč vlasů vypnutý.
- Jako dodatečnou ochranu navíc doporučujeme nainstalovat do elektrického obvodu koupelny proudový chránič proti chybovému proudu (FI/RCD) se jmenovitým vypínacím prou-

- dem max. 30 mA. Požádejte o radu montážního pracovníka.
- Tento přístroj není koncipován pro použití v komerčních prostorech.
  - Pokud dojde u tohoto přístroje k poškození napájecího kabelu, je třeba zajistit jeho výměnu u výrobce nebo v jeho zákaznickém servisu nebo u podobně kvalifikované osoby, aby se zabránilo hrozícímu nebezpečí. Přístroj nepoužívejte, pokud je poškozený nebo nepracuje správně.
  - Za síťový kabel netahejte, nekroutěte s ním a nelámejte ho **[11]**! Síťový kabel kolem vysoušeče vlasů **[11]** neomotávejte!
  - Nebezpečí vzniku požáru! Ujistěte se, že otvor pro výstup vzduchu **[2]** a odnímatelná ochranná **[3]** mřížka nejsou zakryté.

## 2. VYSVĚTLENÍ SYMBOLŮ

Na přístroji, v návodu k použití, na obalu a typovém štítku přístroje jsou použity tyto symboly:

	Přístroj se nesmí používat ve vodě ani v její blízkosti (např. umyvadlo, sprcha, vana) – nebezpečí úderu elektrickým proudem!
	Varovné upozornění na nebezpečí poranění nebo riziko ohrožení zdraví
	Obal zlikvidujte s ohledem na životní prostředí.
	Přečtěte si návod k použití.
	Tento výrobek splňuje požadavky platných evropských a vnitrostátních směrnic.
	Přístroj má dvojnásobnou ochrannou izolaci, a odpovídá tak třídě ochrany 2.
	Výrobky prokazatelně odpovídají technickým předpisům EEU.
	Likvidace podle směrnice o odpadních elektrických a elektronických zařízeních (OEEZ)

### 3. POPIS PŘÍSTROJE

- |   |                                 |
|---|---------------------------------|
| <b>1</b> Odnímatelná, otočná profesionální tryska | <b>7</b> LED kontrolka          |
| <b>2</b> Otvor pro výstup vzduchu                 | <b>8</b> Rukojeť                |
| <b>3</b> Odnímatelná ochranná mřížka              | <b>9</b> Očko k zavěšení        |
| <b>4</b> Tlačítko ZAP/VYP                         | <b>10</b> Ochrana proti zlomení |
| <b>5</b> Tlačítko studeného vzduchu (modré)       | <b>11</b> Síťový kabel          |
| <b>6</b> Tlačítko teplého vzduchu (červené)       |                                 |

### 4. POUŽITÍ

1. Umyjte si vlasy obvyklým způsobem, a poté si je vysušte ručníkem. Spreje na vlasy obsahují zápalné látky, proto je při použití vysoušeče vlasů nepoužívejte.
2. Postavte se na suchý, elektricky nevodivý podklad a zajistěte, abyste měli suché ruce.
3. Vysoušeč vlasů se zapíná **4** stisknutím tlačítka ZAP/VYP. Vysoušeč vlasů se nyní spustí na střední stupeň zahřátého vzduchu a na LED displeji se **7** rozsvítí dvě červené kontrolky.
4. Tlačítkem pro nastavení teplého vzduchu **6** nebo tlačítkem pro nastavení studeného vzduchu nastavte **5** požadovaný stupeň. Svítící LED displej **7** zobrazuje aktuálně nastavený stupeň.

Jedna červená kontrolka LED =	mírný proud vzduchu, teplý vzduch
Dvě červené kontrolky LED =	silný proud vzduchu, velmi teplý vzduch
Tři červené kontrolky LED =	velmi silný proud vzduchu, horký vzduch

Jedna modrá kontrolka LED =	mírný proud vzduchu, studený vzduch
Dvě modré kontrolky LED =	silný proud vzduchu, studený vzduch
Tři modré kontrolky LED =	velmi silný proud vzduchu, studený vzduch

5. Vlasy vysušte a/nebo upravte podle svého přání.
6. Vysoušeč vlasů vypněte po každém použití/přerušení. Pro opětovné vypnutí vysoušeče vlasů **4** stiskněte tlačítko ZAP/VYP. LED kontrolky na vysoušeči vlasů zhasnou.
7. Vytáhněte síťovou zástrčku ze zásuvky.
8. Vysoušeč vlasů nechejte úplně vychladnout na nehořlavém podkladu.

## 5. ČIŠTĚNÍ A ÚDRŽBA

1. Vytáhněte síťovou zástrčku ze zásuvky a nechte přístroj vychladnout.
2. Vyjměte a vyčistěte ochrannou mřížku **A** dle obrázku. Aby byla zajištěna dlouhá životnost ochranné mřížky, provádějte její čištění v pravidelných intervalech.

## 6. LIKVIDACE

V zájmu ochrany životního prostředí nelze přístroj po ukončení jeho životnosti likvidovat spolu s domácím odpadem. Likvidace se musí provést prostřednictvím příslušných sběrných míst ve vaší zemi. Dodržujte místní předpisy pro likvidaci materiálů. Přístroj zlikvidujte podle směrnice EU o odpadních elektrických a elektronických zařízeních (OEEZ).

Pokud se chcete na něco zeptat, obraťte se na příslušný obecní úřad, který má likvidaci na starosti.

Adresy míst zpětného odběru starých přístrojů vám poskytnou např. místní orgány státní správy, místní podniky zabývající se likvidací odpadu nebo prodejce přístroje.



## 7. TECHNICKÉ ÚDAJE

Hmotnost: cca 560 g	Třída ochrany: II
Napájení: 220-240 V~, 50-60 Hz	Okolní podmínky: Schváleno pouze pro vnitřní prostory
Příkon: 1600-2000 W	Povolené teplotní rozmezí: -10 až +40°C

Technické změny vyhrazeny.

Značka CE byla umístěna v souladu s následujícími evropskými směnicemi:

EMC 2014/30/EU

LVD 2014/35/EU

Prohlášení o shodě ES k tomuto výrobku je uvedeno na:

<https://www.beurer.com/web/we-landingpages/de/cedeclarationofconformity.php>





**Pozorne si prečítajte tento návod na použitie. Starostlivo si prečítajte výstražné a bezpečnostné upozornenia. Tento návod na použitie si ponechajte na neskoršie použitie. Návod na použitie sprístupnite iným používateľom. Pri postúpení prístroja odovzdajte aj návod na použitie.**

## **OBSAH BALENIA**

- 1x kompaktný sušič vlasov
- 1x profihubica
- 1x vrečko na uschovanie
- 1x tento návod na použitie

## **OBSAH**

- 1. DÔLEŽITÉ BEZPEČNOSTNÉ UPOZORNENIA..... 10
- 2. VYSVETLENIE SYMBOLOV..... 11
- 3. POPIS PRÍSTROJA ..... 12
- 4. POUŽÍVANIE..... 12
- 5. ČISTENIE A STAROSTLIVOSŤ ..... 13
- 6. LIKVIDÁCIA..... 13
- 7. TECHNICKÉ ÚDAJE ..... 13

## 1. DÔLEŽITÉ BEZPEČNOSTNÉ UPOZORNENIA







- Prístroj používajte výlučne na účel, na ktorý bol vyvinutý a spôsobom uvedeným v návode na použitie.
- Tento prístroj môžu používať deti vo veku od 8 rokov, ako aj osoby so zníženými fyzickými, zmyslovými alebo duševnými schopnosťami alebo s nedostatkom skúseností a/alebo vedomostí, ak sú pod dohľadom alebo ak boli poučené o bezpečnom používaní prístroja a ak rozumejú nebezpečenstvám, ktoré z toho vyplývajú.
- Deti sa nesmú hrať s prístrojom.
- Nebezpečenstvo udusenía! Obalový materiál uchovávajte mimo dosahu detí.
- Čistenie a používateľskú údržbu nesmú vykonávať deti, pokiaľ nie sú pod dohľadom.
-  Nepoužívajte tento prístroj v blízkosti vaní, sprchových vaničiek alebo iných nádob obsahujúcich vodu.
- Nebezpečenstvo zásahu elektrickým prúdom! Prístroj nikdy neponárajte do vody alebo iných kvapalín! V prípade, že prístroj spadol do vody, nesiahajte do vody! Najprv vypnite poistku na poistkovej skrini a potom vytiahnite zástrčku zo zásuvky.
- Ak sa prístroj používa v kúpeľni, vytiahnite ho po jeho použití zo zásuvky, pretože blízkosť vody predstavuje nebezpečenstvo, a to aj vtedy, keď je prístroj vypnutý.
- Ako dodatočnú ochranu odporúčame nainštalovať do elektrického rozvodu vašej kúpeľne ochranný vypínač proti

chybnému prúdu (FI/RCD) s menovitým vypínacím prúdom nie vyšším ako 30 mA. Požiadajte o radu inštalatéra.

- Tento prístroj nie je skonštruovaný na používanie v komerčných oblastiach.
- V prípade, ak je poškodené elektrické prívodné vedenie tohto prístroja, musí ho výrobca alebo jeho zákaznícky servis alebo podobne kvalifikovaná osoba vymeniť, aby sa predišlo ohrozeniam. Prístroj nepoužívajte, ak je poškodený alebo ak nefunguje správne.
- Sieťový kábel neťahajte, neskrúcajte a ani nezalamujte **[11]**! Nikdy neovíjajte sieťový kábel **[11]** okolo sušiča vlasov!
- Nebezpečenstvo požiaru! Dbajte o **[2]** to, aby výstupný otvor vzduchu **[3]** a odnímateľná ochranná mriežka neboli zakryté.

## 2. VYSVETLENIE SYMBOLOV

Na prístroji, v návode na použitie, na obale a na typovom štítku prístroja sa používajú nasledovné symboly:

	Prístroj sa nesmie používať v blízkosti vody alebo vo vode (napr. umývadlo, sprcha, vaňa) – nebezpečenstvo zásahu elektrickým prúdom!
	Výstražné upozornenie poukazujúce na nebezpečenstvo zranenia alebo ohrozenie vášho zdravia.
	Obal ekologicky zlikvidujte
	Prečítajte si návod na použitie
	Tento výrobok spĺňa požiadavky platných európskych a národných noriem.
	Prístroj je vybavený dvojitou ochrannou izoláciou a teda zodpovedá triede ochrany 2
	Výrobky preukázateľne zodpovedajú požiadavkám technických predpisov EAEU



Prístroj zlikvidujte v súlade so smernicou ES o odpadoch z elektrických a elektronických zariadení WEEE (Waste Electrical and Electronic Equipment)

### 3. POPIS PRÍSTROJA

- |   |                                   |
|---|-----------------------------------|
| <b>1</b> Odnímateľná, otočná profihubica    | <b>7</b> LED indikátor            |
| <b>2</b> Výstupný otvor vzduchu             | <b>8</b> Rukoväť                  |
| <b>3</b> Odnímateľná ochranná mriežka       | <b>9</b> Závesné oko              |
| <b>4</b> Tlačidlo ZAP/VYP                   | <b>10</b> Ochrana proti zalomeniu |
| <b>5</b> Tlačidlo studeného vzduchu (modré) | <b>11</b> Sieťový kábel           |
| <b>6</b> Tlačidlo teplého vzduchu (červené) |                                   |

### 4. POUŽÍVANIE

1. Umyte si vlasy ako zvyčajne a následne ich vysušte uterákom. Spreje na vlasy obsahujú horľavé látky, preto počas používania nepoužívajte žiadny sprej na vlasy.
2. Postavte sa na suchý, elektricky nevodivý podklad a uistite sa, že máte suché ruky.
3. Na zapnutie sušiča vlasov stlačte tlačidlo ZAP/VYP **4**. Sušič vlasov teraz ide na strednom stupni teplého vzduchu a na LED displeji **7** sa rozsvietia dve červené LED.
4. Pomocou tlačidla teplého vzduchu **6** alebo tlačidla studeného vzduchu **5** nastavte požadovaný stupeň. Svietiaci LED indikátor **7** zobrazuje aktuálne nastavený stupeň.

Červená LED	= slabý prúd vzduchu, teplý vzduch
Dve červené LED	= silný prúd vzduchu, veľmi teplý vzduch
Tri červené LED	= veľmi silný prúd vzduchu, horúci vzduch

Modrá LED	= slabý prúd vzduchu, studený vzduch
Dve modré LED	= silný prúd vzduchu, studený vzduch
Tri modré LED	= veľmi silný prúd vzduchu, studený vzduch

5. Vysušte a/alebo upravte si vlasy, ako si prajete.
6. Sušič vlasov po každom použití/preručení vypnite. Na opätovné vypnutie sušiča vlasov stlačte tlačidlo ZAP/VYP **4**. LED na sušiči vlasov zhasnú.
7. Zástrčku vytiahnite zo zásuvky.
8. Sušič vlasov nechajte úplne vychladnúť na nehorľavej podložke.

## 5. ČISTENIE A STAROSTLIVOSŤ

1. Vytiahnite zástrčku a nechajte prístroj vychladnúť.
2. Ochrannú mriežku odoberte a vyčistite tak ako je to na obrázku **A**. Na zaistenie dlhej životnosti čistite ochrannú mriežku v pravidelných intervaloch.

## 6. LIKVIDÁCIA

V záujme ochrany životného prostredia sa prístroj po skončení svojej životnosti nesmie likvidovať s komunálnym odpadom. Likvidácia sa môže vykonať prostredníctvom príslušných zberných miest vo vašej krajine. Pri likvidácii materiálov dodržiavajte miestne predpisy. Prístroj zlikvidujte v súlade so smernicou ES o odpadoch z elektrických a elektronických zariadení – WEEE (Waste Electrical and Electronic Equipment).



V prípade otázok sa obráťte na miestny úrad zodpovedný za likvidáciu.

O zberných miestach pre staré prístroje sa informujte napr. na vašom miestnom obecnom, resp. mestskom úrade, v miestnych podnikoch na spracovanie odpadov alebo u vášho predajcu.

## 7. TECHNICKÉ ÚDAJE

Hmotnosť: cca 560 g	Trieda ochrany: II
Zdroj napätia: 220 – 240 V~, 50 – 60 Hz	Podmienky prostredia: Povolené len pre vnútorné priestory
Príkonnosť: 1600 – 2000 W	Prípustný rozsah teplôt: -10 až +40 °C

Technické zmeny vyhradené.

Značka CE bola umiestnená v súlade s nasledujúcimi európskymi smernicami:  
o elektromagnetickej kompatibilite 2014/30/EÚ  
o nízkom napätí 2014/35/EÚ

Vyhlásenie o zhode pre tento výrobok nájdete na adrese:

<https://www.beurer.com/web/we-landingpages/de/cedeclarationofconformity.php>







Beurer GmbH • Söflinger Str. 218 • 89077 Ulm (Germany)  
[www.beurer.com](http://www.beurer.com) • [www.beurer-healthguide.com](http://www.beurer-healthguide.com)



594\_18\_HC35-Ocean\_2021-02-25\_01\_IM2\_BEU\_CS\_SK