

NÁVOD NA POUŽITIE VOĽNE STOJACI SPORÁK

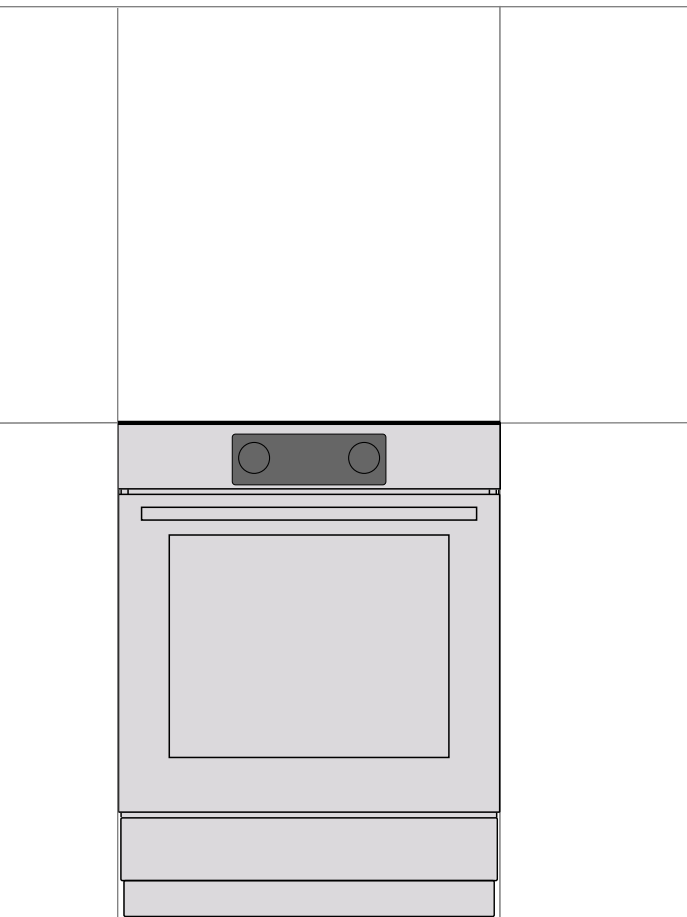

Ďakujeme Vám za dôveru a kúpu nášho spotrebiča.

Tento podrobný návod na použitie sa dodáva pre jednoduchšie použitie tohto výrobku. Návod by vám mal pomôcť dozvedieť sa potrebné informácie o vašom novom spotrebiči.

Uistite sa, že ste dostali nepoškodený spotrebič. Ak zistíte, že bol počas prepravy poškodený, kontaktuje, prosím, predajcu, od ktorého ste spotrebič kúpili.

Návod na použitie je dostupný aj na našej webovej stránke: <http://www.mora.sk>

V návode sú použité nasledujúce symboly s príslušným významom:



INFORMÁCIA!

Informácia, rada, tip alebo odporúčanie



VAROVANIE!

Upozornenie – hrozí všeobecné nebezpečenstvo



Je dôležité, aby ste si pozorne prečítali tieto pokyny.

DÔLEŽITÉ BEZPEČNOSTNÉ POKYNY



POZORNE SI TENTO NÁVOD NA POUŽITIE PREČÍTAJTE A UCHOVAJTE HO PRE POTREBU DO BUDÚCNOSTI.

Spotrebič môžu používať deti staršie ako 8 rokov a osoby so slabšími fyzickými, zmyslovými alebo mentálnymi schopnosťami alebo nedostatkom skúseností a vedomostí, ktoré sú pod dozorom alebo boli oboznámené s bezpečným použitím spotrebiča a uvedomujú si možné nebezpečenstvá. Nenechávajú deti hrať sa so spotrebičom. Deti bez dozoru nesmú vykonávať čistenie a užívateľskú údržbu zariadenia.

UPOZORNENIE: Spotrebič a jeho prístupné časti môžu byť počas používania veľmi horúce. Dávajte pozor, aby ste sa nedotýkali horúcich častí spotrebiča. Deti mladšie ako 8 rokov musia byť držané v dostatočnej vzdialenosti, pokiaľ niesú pod neustálym dohľadom.

VAROVANIE: Dostupné časti zariadenia sa môžu počas prevádzky zahriať na vysokú teplotu. Deti musia byť udržiavané mimo dosahu rúry.

UPOZORNENIE: Nebezpečenstvo požiaru: Na povrchu varných povrchov neuskladňujte žiadne predmety.

UPOZORNENIE: Pri použití tuku a oleja nenechávajú spotrebič bez dozoru, pretože hrozí riziko požiaru. NIKDY sa nepokúšajte oheň uhasiť vodou, ale najprv spotrebič vypnite a oheň zakryte napr. pokrievkou alebo vlhkou utierkou.

Používajte len teplotnú sondu určenú pre túto rúru.

POZOR: Pri varení a rýchlom varení musí byť proces pod neustálym dozorom.



POZOR: Možnosť nakláňania.



UPOZORNENIE: Aby ste predchádzali nakláňaniu spotrebiča, musia sa inštalovať stabilizačné prostriedky. Pre viac informácií si pozrite pokyny k inštalácii.

UPOZORNENIE: Ak je povrch prasknutý, vypnite spotrebič, aby ste sa vyhli možnému zásahu elektrickým prúdom.

UPOZORNENIE: Pred výmenou žiarovky skontrolujte, či je zariadenie odpojené zo siete, aby ste sa vyhli riziku zásahu elektrickým prúdom.

Nekladte predmety ako sú nože, vidličky, lyžice alebo pokrievky na indukčnú varnú zónu, pretože by mohli byť potom veľmi horúce.

Spotrebič nesmie byť inštalovaný za dekoratívnymi dverami, aby nedošlo k prehrievaniu.

Pri čistení sklenených dvierok rúry, skleneného príklopu varnej platne (ak je ním spotrebič vybavený) nepoužívajte veľmi abrazívne čistiace prostriedky či drôtenky, pretože nimi môžete poškríabať povrch a spôsobiť tak narušenie skla.

Na čistenie spotrebiča nepoužívajte parné alebo vysokotlakové čističe, mohlo by to viesť k zásahu elektrickým prúdom.

Po použití vypnite platňu pomocou gombíka a nespoliehajte sa na funkciu rozpoznania riadu.

Spotrebič nie je určený na riadenie externými časovači alebo samostatným radiacím systémom.

VAROVANIE: Pre varnú dosku používajte iba zábrany navrhnuté výrobcom zariadenia alebo príslušné zábrany určené výrobcom zariadení v návode na použitie, príp. zábrany, ktorými je zariadenie vybavené. Použitie nevhodných zábran môže mať za následok nehody.

V prípade poškodenia napájacieho kábla je nutné ho vymeniť výrobcom, jeho servisným technikom alebo kvalifikovanou osobou v záujme predchádzania nebezpečenstva.

POZOR: Toto zariadenie slúži len na účely varenia. Je zakázané ho používať na iné účely, napríklad pre vykurovanie miestnosti.

Spotrebič sa má umiestniť priamo na podlahu bez akýchkoľvek podpier či podstavcov.

Neinštalujte spotrebič v blízkosti silných zdrojov tepla, ako sú napr. kachle na tuhé palivo, pretože ich vysoká teplota môže poškodiť spotrebič.

Spotrebič môže do zdroja el. energie zapojiť iba autorizovaný servisný technik alebo odborník. Svorkovnicu v mieste pripojenia napájacieho kábla chráňte krytom (pozri príslušenstvo). Manipulácia so spotrebičom alebo neodborná oprava môže mať za následok vážne zranenie alebo poškodenie výrobku.

Sporák s ovládacím panelom z nehrdzavejúcej ocele a elektrickou rúrou je vybavený chladiacim ventilátorom. Keď sú dvere počas prevádzky rúry zatvorené, vzduch prúdi od varnej dosky v oblasti pod ovládacím panelom. Ak vzduch neprúdi, vypnite spotrebič a kontaktujte servis.

Preto udržiavajte napájacie káble iných spotrebičov v bezpečnej vzdialenosti od sporáka. Ak sa napájacie káble ostatných spotrebičov, ktoré sa nachádzajú blízko sporáka, zachytia v dvierkach rúry, môžu sa poškodiť, čo môže spôsobiť skrat.

Na steny rúry nedávajte hliníkovú fóliu a nádoby na pečenie alebo iný riad neumiestňujte na spodnú časť rúry. Hliníková fólia zabráni prúdeniu vzduchu v rúre, zamedzí procesu varenia a zničí smaltovaný povrch.

Počas používania sa dvierka rúry zohrejú na vysokú teplotu. Inštaláciu tretieho skla alebo dodatočnej ochrany znížite teplotu vonkajšieho povrchu (platí len pre určité modely).

Pánty dvierok rúry sa môžu pod nadmernou záťažou poškodiť. Na otvorené dvierka rúry nekladte žiadne ťažké nádoby ani sa o ne počas čistenia vnútra rúry neopierajte. Nikdy si na otvorené dvierka rúry nestavajte ani nedovoľte deťom, aby si ne sadali.

Uistite sa, že ventily nie sú nikdy prikryté alebo inak zablokované.

UPOZORNENIE: Ak má spotrebič sklenený alebo sklokeramický varný povrch, v prípade zlomenia:

- vypnite všetky elektrické komponenty a odpojte spotrebič zo siete;
- nedotýkajte sa povrchu spotrebiča;
- nepoužívajte spotrebič.

Pre napojenie zariadenia použite kábel s rozmermi 5x1,5 mm² s označením H05VV-F5G1,5, príp. kvalitnejšie. Kábel môže inštalovať len servisný technik alebo obdobne kvalifikovaná osoba.

Zariadenie musí byť napojené na pevné pripojenie v súlade s normami pre napojenie.

Zariadenie musí byť napojené na pevné pripojenie, ktoré je vybavené prostriedkami na odpojenie. Pevné pripojenie musí zodpovedať normám pre pripojenie.



PRED ZAPOJENÍM SPOTREBIČA DO SIETE

Pred zapojením spotrebiča do siete si pozorne prečítajte návod na použitie. Záruka sa nevzťahuje na opravy alebo reklamácie spôsobené nesprávnym pripojením alebo použitím spotrebiča.

VOĽNE STOJACI SPORÁK

Popis zariadenia



INFORMÁCIA!

Funkcie a vybavenie spotrebiča závisí od modelu.

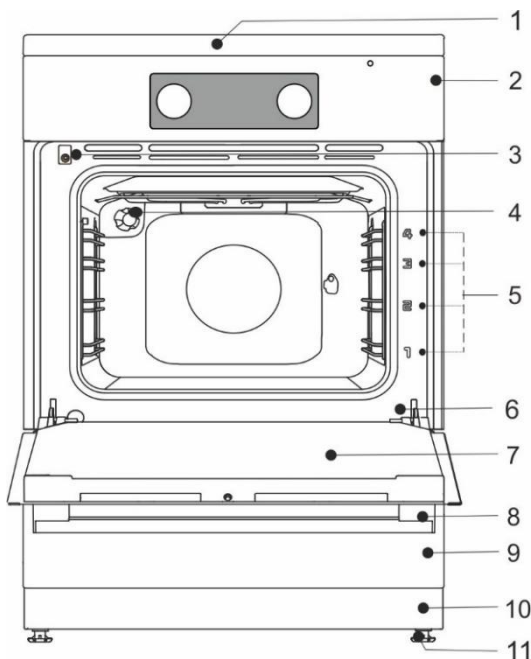

- 1 Varná platňa
- 2 Ovládacia jednotka
- 3 Vypínač dvierok
- 4 Osvetlenie
- 5 Výškové úrovne
- 6 Typový štítok
- 7 Dvierka
- 8 Rukoväť dverí
- 9 Zásuvka/Vyklápacia zásuvka
- 10 Podstavec
- 11 Nastaviteľné nožičky

ZÁSUVKA SPOTREBIČA



V úložnej zásuvke rúry nikdy neskladujte horľavé, výbušné, prchavé predmety alebo predmety citlivé na teplo, pretože môžu počas používania rúry vzplanúť a spôsobiť požiar.

DRÔTENÉ VODIČE

Pomocou drôtených vodičov môžete pripravovať pokrm na štyroch výškových úrovniach (výškové úrovne/lišty sa sa počítajú zdola nahor). Lišty 3 a 4 sú určené na grilovanie.

Prevádzka je bezpečná aj bez použitia drôtených vodičov.

TELESKOPICKÉ VYSÚVACIE LIŠTY

Teleskopické vysúvacie lišty môžu byť pripevnené na druhú, tretiu a štvrtú úroveň. Vysúvacie lišty možno vysunúť čiastočne alebo úplne.

DRÁŽKOVANIE

V rúre sa nachádzajú bočné drážky v štyroch výškových úrovniach, do ktorých sa vkladá rošt a plechy.

VYPÍNAČ DVIEROK RÚRY

Vypínač deaktivuje ohrev rúry a ventilátor, keď sú dvierka rúry počas pečenia otvorené. Keď sa dvierka zavru, vypínač vyhrievacie telesá znovu zapne.

CHLADIACI VENTILÁTOR

Spotrebič je vybavený chladiacim ventilátorom, ktorý chladí kryt a ovládací panel spotrebiča. Chladiaci ventilátor pracuje vtedy, keď aj rúra.

DODATOČNÁ PREVÁDZKA VENITLÁTORA

Po vypnutí rúry ventilátor pokračuje krátky čas v činnosti za účelom poskytnutia dodatočného chladenia rúry. (Dodatočná prevádzka ventilátora závisí od teploty v rúre.)



Spotrebič a niektoré jeho prístupné časti sa počas pečenia zvyknú zohriať na vysokú teplotu. Použite chňapky.

ROŠŤ



Na rošte sa nachádza bezpečnostná západka. Preto ho pri vyberaní z rúry vpredu trochu podvihnite.

Rošt alebo plech by sa mali stále vkladať do západky medzi dvomi drôtenými profilmi.

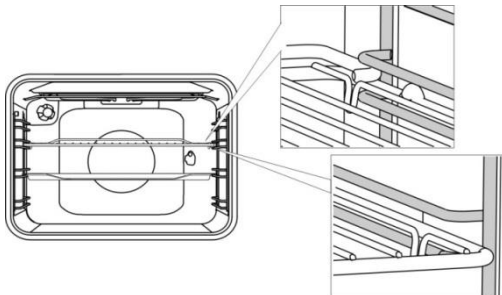

Pri teleskopických vysúvacích lištách, najprv vytiahnite lišty jednej výškovej úrovne a položte na ne rošt alebo plech. Potom ich potlačte dovnútra, pokiaľ sa len dá.



Keď teleskopické lišty zatlačíte späť do rúry, zatvorte dverka rúry.



Keď sa príslušenstvo na pečenie zohreje, môže sa zmeniť ich tvar. To neovplyvňuje ich funkčnosť a ich pôvodný tvar sa obnoví po ochladení.

PUSH-PULL KNOBS (depending on the model)

Softly press the knob so it lifts from the control panel. Knobs can be pushed back into the control panel only when they are in "zero" position.

GOMBÍKY PUSH-PULL (podľa modelu)

Gombík jemne stlačte tak, aby vyskočil z ovládacieho panela. **Gombíky možno zatlačiť naspäť do ovládacieho panela len vtedy, keď sú otočené do pozície „nula“.**

PRED PRVÝM POUŽITÍM SPOTREBIČA

- Pri rozbalení spotrebiča z rúry odstráňte všetky súčasti vrátane pomôcok pri preprave.
- Všetko príslušenstvo a náčinie očistite teplou vodou a zvyčajným čistiacim prostriedkom. Nepoužívajte abrazívne čistiace prostriedky.
- Ak má vaša platňa sklokeramický povrch, umyte ju navlhčenou utierkou a trochu tekutého prostriedku na umývanie riadu. Nepoužívajte agresívne čistiace prostriedky ako abrazívne čistiace prostriedky, ktoré môžu spotrebič poškriabať, drsné špongie na umývanie riadu, či odstraňovače škvŕn.
- Keď sa rúra nahreje po prvýkrát, pocítite charakteristický pach nového spotrebiča. Počas prvého použitia miestnosť poriadne prevetrajte.

INDUKČNÁ VARNÁ PLATŇA (podľa modelu)

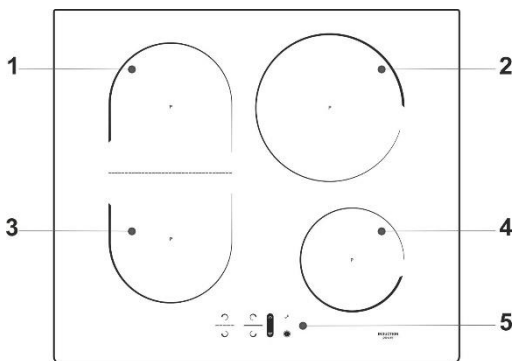

- 1 Indukčná varná zóna vzadu vľavo
- 2 Indukčná varná zóna vzadu vpravo
- 3 Indukčná varná zóna vpredu vľavo
- 4 Indukčná varná zóna vpredu vpravo
- 5 Ovládací modul varnej platne

SKLOKERAMICKÝ VARNÝ POVRCH

- Varná platňa je odolná voči zmenám teploty.
- Sklokeramická doska je veľmi pevná, avšak nie je nerozbitná. Pokiaľ na dosku dopadne predmet hranou, môže doska prasknúť. Poškodenie sa prejaví ihneď alebo po krátkej chvíli. Poškodenú varnú dosku ihneď odpojte od elektrickej siete a nepoužívajte ju.
- Používanie sklokeramickej platne ako úložného priestoru môže viesť k poškriabaniu alebo inému poškodeniu jej povrchu.
- Na horúcich varných povrchoch nepoužívajte hliníkový ani plastový riad. Na sklokeramickú platňu nekladte žiadne plastové predmety ani fólie.
- Uistite sa, že sú varná zóna a spodok riadu čisté a suché. To umožní vedenie tepla a zabráni poškodeniu vyhrievacej plochy. Neukladajte prázdny riad na varné zóny.

PRINCÍP PREVÁDZKY INDUKČNEJ VARNEJ PLATNE

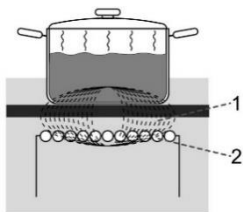

1. Magnetické pole
2. Indukčné cievky

- Varná platňa je vybavená vysoko účinnými indukčnými varnými zónami. Teplota sa tvorí priamo na dne hrnca, kde je najviac potrebné.
- Tým sa zabráni akémukoľvek úniku cez sklokeramický povrch. Spotreba energie je podstatne nižšia ako u tradičných varných zónach so sálavými ohrievačmi.
- Sklokeramická varná zóna sa nezahrieva priamo, ale iba nepriamo pomocou tepla, ktoré vyžaruje späť riad. Po vypnutí varnej zóny je toto teplo označené ako „zvyškové teplo“.
- V indukčných varných zónach sa teplo vytvára pomocou indukčných cievok umiestnených pod sklokeramickým povrchom. Cievka indukuje magnetické pole, ktoré vytvára vírivé prúdy na dne feromagnetického riadu (t.j. riad, ku ktorému bude priťahovaný magnet), ktoré následne zahrievajú riad.



! Ak sa na horúcu varnú platňu rozleje cukor alebo jedlo s vysokým obsahom cukru, okamžite utrite platňu alebo odstráňte cukor škrabkou, aj keď je varná zóna ešte stále horúca. Zabráňte tak poškodeniu sklokeramického povrchu. Na vyčistenie horúcej sklokeramickej platne nepoužívajte žiadne saponáty ani iné čistiace prostriedky, pretože by ste mohli poškodiť povrch.

INDUKČNÝ RIAD

RIAD VHODNÝ PRE INDUKČNÚ PLATŇU

- Indukcia bude pracovať bezproblémovo, iba ak budete používať vhodný riad.
- Uistite sa, že hrniec alebo panvica je v strede varnej zóny.
- Medzi riad vhodný na použitie na indukčných platniach patrí riad vyrobený z ocele, enamelom potiahnutý oceľový riad alebo liatinový riad.
- Nevhodný riad: riad zo zliatiny ocele s medeným alebo hliníkovým dnom a sklenený riad.



- Magnetická skúška: Použite malý magnet, aby ste zistili, či sú panvica alebo hrniec feromagnetické. Ak sa magnet prichytí na dne hrnca alebo panvice, je vhodný na indukčnú varnú platňu.

- Pri používaní tlakového hrnca naňho dozerajte, kým sa nedosiahne správny tlak. Najprv nastavte varnú zónu na maximálny výkon, potom podľa pokynov výrobcu tlakového hrnca použite príslušný snímač na zníženie varného výkonu v správny čas.
- Vždy sa uistite, že v tlakovom hrnci, inom hrnci alebo panvici je dostatok tekutiny. Ak sa na varnú zónu položí prázdny hrniec, môže sa prehriať, čo môže viesť k poškodeniu tak hrnca ako aj varnej zóny.
- Pri používaní špeciálneho riadu dodržiavajte pokyny výrobcu.
- Používajte iba riad s plochým dnom! Vypuklé alebo vyduté dná môžu brániť prevádzke mechanizmu ochrany proti prehriatu a varná platňa by mohla byť príliš horúca. To môže viesť k prasklinám na sklenenom povrchu a k roztaveniu dna riadu. V prípade poškodenia spôsobeného používaním nesprávneho riadu alebo prehriatím prázdneho alebo vysušeného hrnca alebo panvice (v ktorých nič nie je), záruka neplatí.



Používajte iba riad vhodný pre elektrické a indukčné varenia, ktorý má:

- hrubé dno (minimálne 2,25 mm)
- ploché dno.

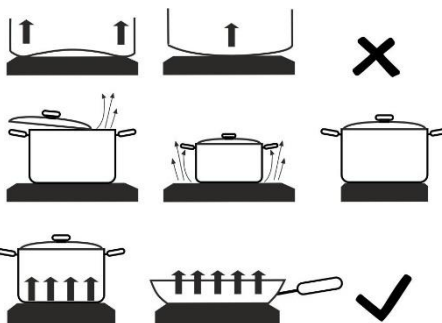

Varná zóna	Minimálny priemer dna riadu
Ø 145 mm	Ø 90 mm
Ø 180 mm	Ø 110 mm
Ø 210 mm	Ø 130 mm



UPOZORNENIE!

Pri používaní vstavaných indukčných varných platní nekladajte medzi dno riadu a povrch sklokeramickej platne žiadne prídavné zariadenia (ako tzv. redukčné krúžky alebo indukčnú podložku, ktoré umožnia používať riad s nemagnetickým dnom). Použitie takýchto zariadení môže spôsobiť poškodenie spotrebiča a prináša vysoké riziko popálenia.

ROZPOZNANIE RIADU

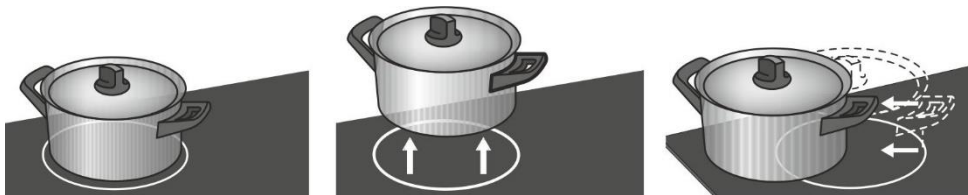

- Ak je riad oveľa menší ako varná zóna, existuje možnosť, že varná zóna takýto riad nerozpozna. Po aktivácii varnej zóny sa na displeji varného výkonu objaví symbol "u". Ak je riad položený na indukčnej varnej zóne ďalších 10 minút, platňa ho rozpozna a zapne sa so zvoleným varným výkonom. Akonáhle je riad odobraný z varnej zóny, napájanie zóny sa vypne.
- Ak sa na varnú zónu položí riad s menším priemerom a je rozpoznávaný, varná platňa použije iba toľko výkonu, ktorý je potrebný pre danú veľkosť riadu.

TIPY NA ŠETRENIE ENERGIE

- Pri kupovaní riadu pamätajte na to, že údaj o priemere uvedený na riade sa vzťahuje na horný okraj alebo na pokrievku, kde je priemer obyčajne väčší ako na dne.
- Ak sa pokrm musí variť dlhší čas, použite tlakový hrniec. Vždy sa uistite, že je v tlakovom hrnci dostatok tekutiny. Ak sa na varnú platňu položí prázdny hrniec, môže sa prehriať, čo môže viesť k poškodeniu hrnca, ako aj varnej zóny.
- Vždy, keď je to možné, prikryte hrniec alebo panvicu pokrievkou vhodnej veľkosti. Používajte riad, do ktorého sa vojde požadované množstvo jedla, ktoré chcete variť. Varenie vo veľkom, čiastočne zaplnenom hrnci spotrebuje oveľa viac energie.

REGULÁCIA VÝKONU

Teplotný výkon varnej zóny sa dá nastaviť na rôzne úrovne. Zoznam v tabuľke uvádza niektoré príklady použitia každej úrovne.

Nastavenie výkonu	Účel
0	Vypnutý, využíva sa zvyškové teplo.
1-2	Udržiava jedlo teplé, pomalé mierne varenie malých množstiev jedla (najnižšie nastavenie).
3	Pomalé mierne varenie (pokračovanie varenia po prudkom ohreve na začiatku).
4-5	Pomalé varenie (pokračovanie) väčších množstiev, opekanie veľkých kusov jedla.
6	Opekanie. Pečenie dozlatista.
7-8	Opekanie.
9	Varenie väčších množstiev, opaľovanie/restovanie.
P	Nastavenie "POWER BOOST-PRUDKÝ OHREV", vhodné tiež na varenie veľmi veľkých množstiev jedla.

OBSLUHA VARNEJ PLATNE

OVĽÁDACIA JEDNOTKA (v závislosti od modelu)

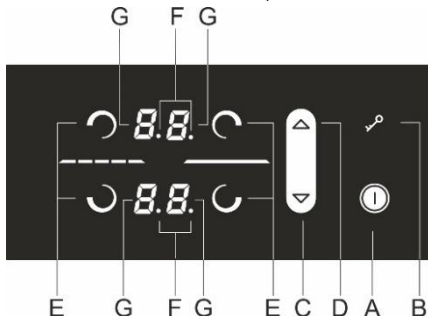

Ovládacie senzorové tlačidlá:

A Tlačidlo pre zapnutie/vypnutie varnej platne

B Tlačidlo zámky/detskej zámky

C Tlačidlo pre zníženie hodnoty výkonu a časovača (-)

D Tlačidlo pre zvýšenie hodnoty výkonu a časovača (+)

E Tlačidlo pre zapnutie varnej zóny

F Desatinný znak označujúci aktivovanú funkciu časovača

G Displeje úrovne výkonu

ZAPNUTIE VARNEJ PLATNE

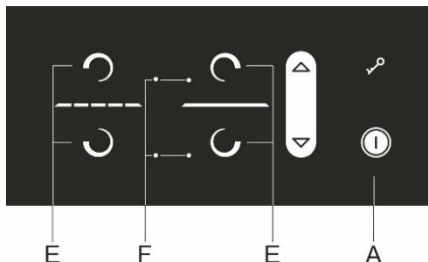

Dotknite sa tlačidla on/off (A) a podržte ho jednu sekundu, aby ste varnú platňu zapli. Zaznie zvukový signál a na všetkých displejoch sa rozsvieti desatinný znak.



Ak sa do 10 sekúnd nezapne žiadna varná zóna, varná platňa sa vypne. Budete počuť krátke pípnutie.



Keď sa spotrebič zapojí do siete prvýkrát alebo po výpadku prúdu, najprv je zamknutý (viď časť DETSKÁ ZÁMKA).

ZAPNUTIE VARNÝCH ZÓN

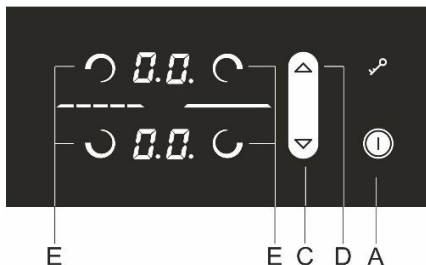

Po zapnutí varnej platne (v nasledujúcich 10 sekundách) zapnite požadovanú varnú zónu (E). Pomocou tlačidiel (C) a (D) vyberte požadované nastavenie pre aktivovanú varnú zónu. Ak sa ako prvého dotknete tlačidla (C), úroveň výkonu sa nastaví na "9". Ak sa ako prvého dotknete tlačidla (D), úroveň výkonu sa nastaví na "1".

Ak na vybranej varnej zóne nie je položený žiaden riad, na displeji sa bude striedať nastavená úroveň výkonu a symbol 

Zmena nastavenia varnej zóny

Úroveň výkonu môžete kedykoľvek zmeniť tak, že zvolíte požadovanú zónu (E) a zmeníte nastavenie dotykom príslušného tlačidla (C) alebo (D).

Abyste úroveň výkonu znížili alebo zvýšili rýchlejšie, stlačte a podržte tlačidlo (C) alebo (D).

VARNÁ ZÓNA S MOŽNOSŤOU ZVÝŠENIA VÝKONU

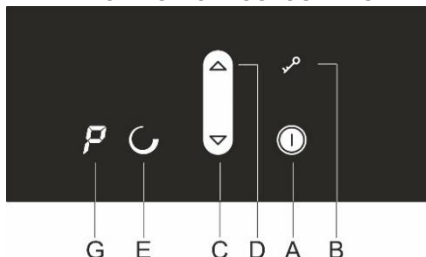

Vyberte ktorúkoľvek varnú zónu. Stlačte tlačidlo (C). Zaznie krátky zvukový signál a na displeji sa zobrazí "P". Stlačte tlačidlo (D) a na displeji sa objaví P. Varná zóna bude pracovať na maximálny výkon 10 minút; potom zaznie zvukový signál a úroveň výkonu sa prepne na "9".

Deaktivácia zvýšenia výkonu

Výkon môžete znížiť na požadovanú úroveň stlačením tlačidla (C).



Varná zóna s aktivovanou funkciou zvýšenia výkonu pracuje na vysoký výkon.

DETSKÁ ZÁMKA

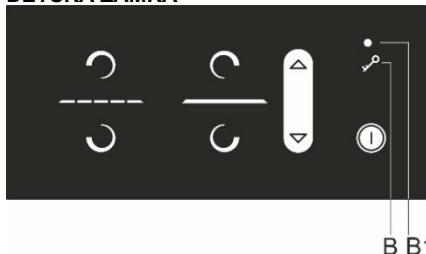

Na varnej platni môžete aktivovať detskú zámku, aby nebolo možné spotrebič jednoducho a rýchlo zapnúť ani zmeniť akékoľvek nastavenia počas jeho prevádzky.

Zamknutie ovládacích prvkov varnej platne
Dotknite sa tlačidla zámky/detskej zámky (B) a podržte ho jednu sekundu. Rozsvieti sa kontrolné svetlo (B1). Varná platňa je teraz zamknutá.

Odomknutie ovládacích prvkov varnej platne
Varnú platňu odomknete tak, že budete postupovať rovnakým spôsobom ako pri jej zamknutí. Varná platňa musí byť vypnutá. Dotknite sa tlačidla (B) a podržte ho jednu sekundu.



Funkciu zamknutia môžete aktivovať vtedy, keď sú varné zóny zapnuté alebo keď je varná platňa vypnutá. Ak je varná platňa zapnutá, funkcia zamknutia uzamkne všetky tlačidlá okrem tlačidla zapnutia/vypnutia varnej platne (A) a tlačidla zámky. Ak je varná platňa vypnutá, funkcia zamknutia uzamkne všetky tlačidlá okrem tlačidla zámky. Zámka varnej platne je aktivovaná vždy, keď sa spotrebič pripojí do siete alebo po prerušení napájania pred jeho zapnutím.

FUNKCIE ČASOVAČA

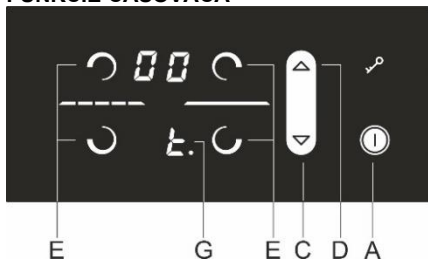

Táto funkcia umožňuje nastaviť čas varenia pre vybranú varnú zónu, na ktorej bola predtým nastavená úroveň výkonu. Keď nastavený čas uplynie, zvolená varná zóna sa automaticky vypne.

Čas je možné nastaviť od 1 do 99 minút. Časovač programov môžete nastaviť pre všetky varné zóny pri každej úrovni výkonu.

AKTIVÁCIA ČASOVAČA

Najprv zvolíte varnú zónu (E). Potom pomocou tlačidiel (C) a (D) nastavíte úroveň výkonu. Časovač programov nebude fungovať, keď je úroveň výkonu nastavená na „0“. Ešte raz stlačíte tlačidlo pre výber varnej zóny (E). Zaznie zvukový signál a na displeji varnej zóny (G) sa objaví $\frac{1}{10}$ s desatinným znakom. Na displeji opačnej varnej zóny sa zobrazí zostávajúci čas.

- Stlačte tlačidlá (C) a (D), aby ste nastavili čas od 1 do 99 minút.
- Po nastavení požadovanej hodnoty začne odpočítavanie. Ak naraz stlačíte tlačidlá (C) a (D), čas sa vynuluje na „0“ alebo sa vypne. Ak sa dotknete a podržíte tlačidlo (C) alebo (D), zvýšite tak rýchlosť, ktorou sa hodnota zvyšuje.
- Po niekoľkých sekundách sa displej časovača vypne a vedľa displeja výkonu sa rozsvieti
- desatinný znak.
- Po uplynutí nastaveného času zaznie zvukový signál a varná zóna sa vypne. Alarm vypnete dotykom ktoréhokoľvek tlačidla; po dvoch minútach sa vypne automaticky.

Zmena času varenia

- Zostávajúci čas je možné kedykoľvek počas varenia zmeniť.
- Dvakrát stlačte tlačidlo pre požadovanú varnú zónu.
- Dotknite sa tlačidla (C) alebo (D) a nastavte nový požadovaný čas varenia.

Zobrazenie zostávajúceho času varenia

Ak je aktivovaných niekoľko nastavení časovača, zostávajúci čas varenia môžete zobraziť tak, že sa dvakrát dotknete tlačidla (E).

VYPNUTIE VARNEJ ZÓNY

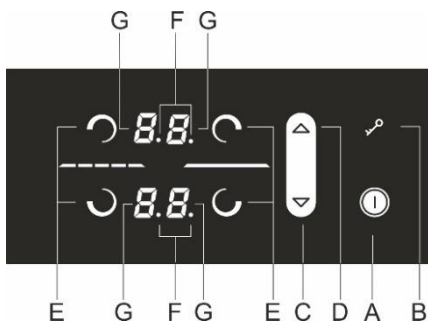

Varnú zónu (E) vypnete tak, že pomocou príslušného tlačidla (C) nastavíte úroveň výkonu na „0“. Varnú zónu rýchlo vypnete tak, že sa súčasne dotknete tlačidiel (C) a (D). Budete počuť krátke pípnutie a na displeji sa zobrazí „0“.

Ak je výkon všetkých varných zón nastavený na „0“, varná platňa sa automaticky po niekoľkých sekundách vypne.

INDIKÁTOR ZVÝŠKOVÉHO TEPLA

Sklokeramická varná platňa je vybavená tiež displejom zvyškového tepla „H“. Sklokeramická varná zóna sa nezahrieva priamo, ale iba nepriamo pomocou tepla, ktoré vyžaruje späť riad. Ak svieti symbol „H“ po tom, ako sa varná platňa vypne, na varnej zóne je zvyškové teplo, ktoré možno použiť na udržanie teploty pokrmu alebo na rozmrazovanie. Varná zóna môže byť horúca, aj keď symbol „H“ zmizne. Buďte opatrní, pretože hrozí riziko popálenia!

MAXIMÁLNY ČAS VARENIA

Z bezpečnostných dôvodov je čas varenia pre každú varnú zónu obmedzený na maximálne trvanie. Toto trvanie závisí od vybranej úrovne výkonu. Ak sa nastavenie nezmení do stanoveného času, varná zóna sa automaticky vypne.

Úroveň výkonu	Maximálny prevádzkový čas (v hodinách)
1	10
2	10
3	10
4	10
5	10
6	10
7	10
8	10
9	3

VYPNUTIE CELEJ VARNEJ PLATNE

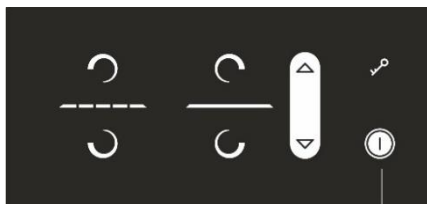

Dotknite sa tlačidla pre zapnutie/vypnutie (A) a podržte ho jednu sekundu, aby ste varnú platňu zapli. Zaznie zvukový signál a všetky varné zóny sa vypnú.

A

AUTOMATICKÉ VYPNUTIE

Ak sú počas varenia aktívované tlačidlá príliš dlho (napr. v dôsledku rozliatej tekutiny alebo predmetu, ktorý je položený na senzorových tlačidlách), varná platňa sa po 10 sekundách vypne. Na všetkých displejoch sa rozsvieti "—" a zaznie zvukový signál. Zvukový signál sa zastaví, keď z nej odoberte daný predmet alebo utriete rozliatu tekutinu.

NASTAVENIE CELKOVÉHO MAXIMÁLNEHO VÝKONU

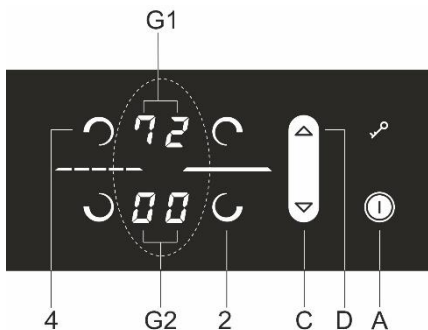

Maximálny výkon varnej platne je obmedzený na 7 200 W. Toto nastavenie môžete znížiť na 2 800 W, 3 500 W alebo 6 000 W. Môžete tak urobiť do 30 sekúnd po zapojení varnej platne do siete. Najprv spotrebič odomknite. Stlačte súčasne tlačidlá pre výber varnej zóny "2" a "4". Zaznie zvukový signál a na displejoch varných zón (G1) a (G2) sa zobrazí aktuálna maximálna úroveň výkonu. Novú maximálnu úroveň výkonu nastavte pomocou tlačidiel (C) a (D).

Nové nastavenie uložte tak, že opäť súčasne stlačíte tlačidlá "2" a "4".

Keď nastavíte maximálny celkový výkon na nižšiu hodnotu, nie je možné nastaviť vysokú úroveň výkonu na všetkých varných zónach. Zvukový signál a "r" na displeji vybranej varnej zóny vám naznačia, že celková úroveň výkonu bola obmedzená.

PREMOSŤENÁ VARNÁ ZÓNA (v závislosti od modelu)

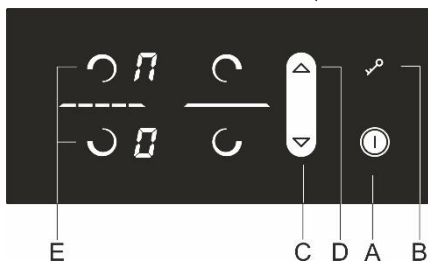

Niektoré modely umožňujú kombinovať dve varné zóny do jednej veľkej spojenej varnej zóny. Vtedy je možné na varné pole položiť veľkú oválnu panvicu alebo veľký hrniec. Riad musí byť dostatočne veľký, aby zakryl stredy hornej a dolnej varnej zóny.

- Maximálna veľkosť riadu: 40 x 25 cm. Pre rovnomernú distribúciu tepla odporúčame použiť misku na pečenie alebo plech s ťažkým dnom. Počas varenia sa riad alebo panvica zahrejú. Dávajte pozor, aby ste sa nepopáliili.
- Keď kladiete veľký riad na varnú platňu, uistite sa, aby nezakrýval ovládacie prvky.

Aktivácia premostenej varnej zóny

- Zapnite varnú platňu stlačením tlačidla pre zapnutie/vypnutie (A).
- Súčasne sa dotknite dvoch senzorov a podržte ich tri sekundy (E). Na displeji sa zobrazí symbol  pre zadnú zónu, čo znamená, že ľavé dve varné zóny boli premostené.
- Nastavte požadovaný výkon pre premostené varné zóny.
- Výkon premostenej varnej zóny ďalej zmeníte použitím tlačidla (C) alebo (D) pre nižšiu varnú zónu.
- Poznámka: Premostená zóna neumožňuje nastavenie funkcie zvýšenia výkonu P. Maximálna úroveň výkonu je "9".

Deaktivácia premostenej varnej zóny

- Znížte výkon premostenej zóny na "0". Symbol premostenej zóny  zmizne a ohrev sa vypne.
- Obe varné zóny budú opäť pracovať samostatne.

ZVUKY POČAS VARENIA NA INDUKČNEJ PLATNI

Zvuky	Príčina	Riešenie
Zvuky počas prevádzky spôsobené indukciou	Indukčná technológia je založená na vlastnostiach istých kovov pod vplyvom elektromagnetizmu. Vedie k takzvaným vírivým prúdom, ktoré núti molekuly oscilovať. Tieto oscilácie (vibrácie) sa premieňajú na teplo. Podľa typu kovu môžu vibrácie spôsobiť tiché zvuky.	Toto je bežné a nie je výsledkom žiadnej poruchy.
Bzučanie podobné transformátoru.	Vyskytuje sa vtedy, keď varíte na vysokej úrovni výkonu. Dôvodom je množstvo energie prenesenej z varnej platne na hrniec alebo panvicu.	Tento zvuk skončí alebo zoslabne, keď znížite úroveň výkonu.
Vibrácia a praskanie riadu.	Tento zvuk sa objavuje pri riade (hrncoch alebo panviciach) vyrobenom z rôznych materiálov.	Je výsledkom vibrácií okolo príľahlých povrchov z rôznych vrstiev materiálu. Tento zvuk závisí od kuchynskom riade. Môže sa líšiť podľa množstva a typu jedla, ktoré varíte.
Zvuk ventilátora.	Správne ovládanie indukčných elektronických komponentov si vyžaduje kontrolu teploty. Preto je varná platňa vybavená ventilátorom, ktorý pracuje v rôznych rýchlostiach podľa vnímanej teploty.	Ventilátor funguje, aj keď sa varná platňa vypne, v prípade, že teplota je stále vysoká.



V prípade poruchy, alebo ak symbol poruchy nezmizne z displeja, odpojte na niekoľko minút varnú platňu od zdroja energie (vyberte poistku alebo vypnite hlavný vypínač), následne opätovne zapojte varnú platňu do zdroja energie a zapnite hlavný vypínač.

Ak problémy pretrvávajú, kontaktujte servisného technika.

ELEKTRONICKÝ ČASOVAČ

Používateľské rozhranie

1. Displej funkcie časovača
2. Kontrolka zapnutia
3. Tlačidlo zníženia hodnoty
4. Tlačidlo času / nastavenie programu
5. Tlačidlo zvýšenia hodnoty

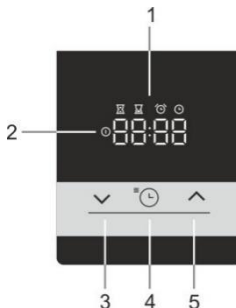

Nastavenie aktuálneho času



Keď spotrebič prvýkrát zapojíte do elektrickej siete, displej sa rozsvieti. Po troch sekundách bude na displeji blikať symbol hodín a "12:00".

Časové hodnoty môžete nastaviť stlačením ikoniek dopredu "<" a ">" dozadu. Po 10 sekundách displej automaticky potvrdí nastavenie a spotrebič je pripravený na použitie.

Aktuálny čas sa môže nastaviť:

- keď sa spotrebič zapojí do siete prvýkrát
- v pohotovostnom režime, keď tlačidlo nastavenia teploty stlačíte dvakrát
- po výpadku prúdu

Nastavenie času prípravy



Vyberte režim rúry pomocou "voľby režimu rúry" a nastavte teplotu. Stlačte tlačidlo "nastavenie programu" (🕒), aby ste vybrali funkciu "čas prípravy". Na displeji sa rozsvieti symbol pre „čas prípravy“ (🕒). Stlačte tlačidlo zníženia "<" alebo ">" zvýšenia hodnoty, aby ste nastavili čas prípravy. Nastavenia sa po 10 sekundách automaticky potvrdia. Nastavenia môžete potvrdiť aj stlačením tlačidla "nastavenie programu" (🕒). Na displeji sa bude zobrazovať zvyšný čas prípravy.



Po zapnutí rúry pomocou „ovládača režimov rúry“ elektronický časovač automaticky (po 3 sekundách) ponúkne možnosť nastaviť čas pečenia. Displej začne blikať a zasvieti na ňom symbol „čas pečenia“ (🕒). Ak sa čas pečenia do 5 sekúnd nenastaví, časovač sa zapne do pohotovostného režimu a čas pečenia už neovláda. Na displeji sa zobrazí aktuálny čas.

Po uplynutí nastaveného času pečenia budete počuť zvukový signál a rúra sa vypne. Rúra sa môže vypnúť pomocou „ovládača režimov rúry“. Aby ste zvukový signál vypli, stlačte akékoľvek tlačidlo na časovači.



Ak rúra nie je vypnutá a zvukový signál zastavíte stlačením akéhokoľvek tlačidla, rúra sa reštartuje a pečenie pokračuje.

Nastavenie času prípravy a skončenia prípravy



Vyberte režim rúry pomocou "voľby režimu rúry" a nastavte teplotu. Stlačte tlačidlo "nastavenie programu" (🕒), aby ste vybrali funkciu "čas prípravy". Na displeji sa rozsvieti symbol pre „čas prípravy“ (🕒). Stlačte tlačidlo zníženia "<" alebo ">" zvýšenia hodnoty, aby ste nastavili čas prípravy. Stlačte tlačidlo "nastavenie programu" (🕒), aby ste nastavený čas uložili. Stlačte tlačidlo "nastavenie programu" dvakrát (🕒). Na displeji sa rozsvieti symbol pre „čas skončenia prípravy“ (🕒).

Stlačte „ tlačidlo zníženia "<" alebo ">" zvýšenia hodnoty, aby ste nastavili čas skončenia prípravy. Nastavenia sa po 10 sekundách automaticky potvrdia. Nastavenia môžete potvrdiť aj stlačením tlačidla "nastavenie programu" (🕒).

Rúra začne pracovať pred plánovaným "koncom pečenia" (🕒) v závislosti od požadovaného "času pečenia" (🕒). Rúra sa vypne, keď dosiahne nastavený čas "konca pečenia" (🕒).

Príklad: nastavený „čas pečenia“ je 30 minút. Koniec pečenia je 12:00. Rúra začne pracovať o 11:30 a zostávajúci čas pečenia sa zobrazí na obrazovke displeja. O 12:00 sa rúra automaticky vypne.

Po uplynutí nastaveného času pečenia budete počuť zvukový signál a rúra sa vypne. Rúra sa môže vypnúť pomocou „ovládača výberu režimu rúry“. Aby ste zvukový signál vypli, stlačte akékoľvek tlačidlo na časovači.



INFORMÁCIA!

Nastavenie času prípravy a skončenia prípravy nie je možné nastaviť pre gril a gril s ventilátorom.



Funkcia „BUDÍK“



Funkcia „budík“ sa môže použiť nezávisle od rúry. Budík možno nastaviť najviac na 23 hodín a 59 minút. Posledná minúta prevádzky je zobrazená v sekundách.

Po uplynutí nastaveného času pečenia budete počuť zvukový signál. Aby ste zvukový signál vypli, stlačte akékoľvek tlačidlo na časovači. Časovač sa prepne do pohotovostného režimu a na displeji sa zobrazí aktuálny čas.

Všetky funkcie časovača môžete zrušiť nastavením času do pozície „0“. Ak spotrebič nie je aktívny niekoľko minút, automaticky sa prepne do pohotovostného režimu. Zobrazí sa aktuálny čas a zasvieti vybraná funkcia časovača.

DOPLNKOVÉ FUNKCIE

Detská zámka



Pomocou detskej zámky môžete rúru uzamknúť aj počas jej prevádzky. Časovač môžete počas pečenia s nastaveným programom uzamknúť, čím predídete nechcenému použitiu rúry.

Detská zámka sa aktivuje stlačením tlačidla „nastavenie programu“  po dobu 5 sekúnd. Na displeji sa na 5 sekúnd zobrazí nápis „Loc“. To znamená, že všetky funkcie sú uzamknuté. Detskú zámku deaktivujete tak, že opäť podržíte tlačidlo 5 sekúnd.



Ak je aktivovaná detská zámka a nie je aktivovaná žiadna funkcia časovača (zobrazené sú iba hodiny), rúra nebude fungovať. Ak je aktivovaná detská zámka po nastavení funkcie časovača, potom bude rúra fungovať, ale nastavenia nebude možné zmeniť.

Keď je aktivovaná detská zámka, funkcie rúry či doplnkové funkcie nie je možné zmeniť. Proces pečenia je možné zastaviť len otočením gombíka „voľby režimu rúry“ do pozície „0“. Detská zámka zostáva aktívna aj po vypnutí rúry. Pre výber nového režimu pečenia musíte najskôr vypnúť detskú zámku.

Zvukový signál



Hlasitosť zvukového signálu je možné nastaviť, keď nie je aktivovaná žiadna funkcia časovača. Spotrebič je v pohotovostnom režime a na displeji sa zobrazuje len aktuálny čas.

Stlačte a podržte tlačidlo zníženia hodnoty „<“ 5 sekúnd. Na displeji sa objaví nápis „Vol“ a následne zasvieti viacero pásov.

Stlačte tlačidlo zníženia „<“ alebo „>“ zvýšenia hodnoty, aby ste vybrali jeden z troch úrovní hlasitosti (jeden, dva alebo tri pásiky) alebo žiaden zvuk (Off).

Nastavenie sa automaticky uloží po 5 sekundách. Nastavenia môžete potvrdiť aj stlačením tlačidla „nastavenie programu“ .

Zníženie kontrastu displeja



Stlačte a podržte tlačidlo zvýšenia hodnoty „>“ 5 sekúnd. Na displeji sa objaví nápis „br“ a následne zasvieti viacero pásov. Stlačte tlačidlo zníženia „<“ alebo „>“ zvýšenia hodnoty (jeden, dva alebo tri pásiky), aby ste nastavili úroveň jasnosti.

Nastavenie sa automaticky uloží po 5 sekundách. Nastavenia sa po 5 sekundách automaticky potvrdia. Nastavenia môžete potvrdiť aj stlačením tlačidla „nastavenie programu“ .

Kontrolka zapnutia



Svetlo v rúre sa zapne, keď sa nastaví režim rúry pomocou gombíka „voľby režimu rúry“.

Zobrazenie chyby



V prípade chyby sa na displeji zobrazí text „ERR“ spolu s číslom chyby. Kontaktujte, prosím, servisné oddelenie.

OVĽADACIA JEDNOTKA

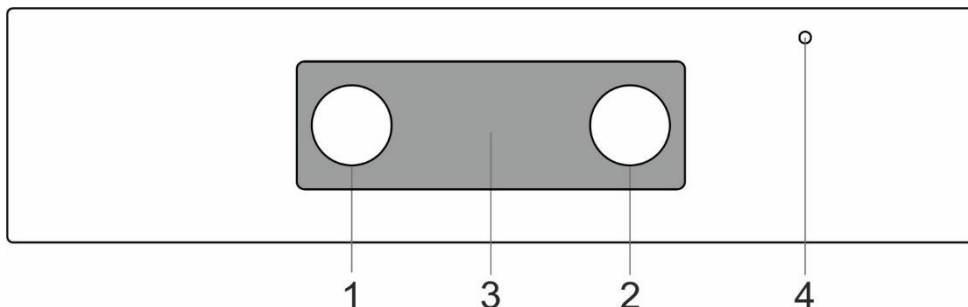

1. Gombík voľby režimu rúry
2. Gombík teploty rúry (termostat)
3. Elektronický časovač
4. Kontrolné svetlo rúry. Svetlo sa zasvieti, keď sa rúra nahrieva, a keď sa dosiahne vybraná teplota, toto svetlo sa vypne.

RÚRA (podľa modelu)

POUŽITIE RÚRY

Rúru môžete ovládať pomocou gombíka pre "voľby režimu rúry", ktorým nastavíte funkciu, a gombíkom "teploty rúry", ktorým nastavíte teplotu.

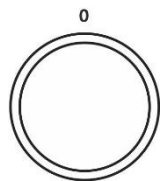

Otočte gombík (doľava a doprava) pre výber režimu pečenia.



Počas používania je možné nastavenia meniť.

OVĽADANIE RÚRY

Teplota rúry sa nastavuje pomocou gombíka teploty a môže sa pohybovať od 50 do 275/300°C. Otočením gombíka v smere hodinových ručičiek nastavíte vyššiu teplotu a otočením proti smeru hodinových ručičiek naopak teplotu znížite.



Keď pretočíte pozíciu nula nasilu, termostat sa poškodí!

















VYPNUTIE RÚRY

Otočte gombík "voľby režimu rúry" do pozície "0".



OSVETLENIE RÚRY

Osvetlenie rúry sa automaticky zapne vtedy, keď sa vyberie akýkoľvek režim pečenia.

REŽIM VARENIA/PEČENIA

System	Odporúčaná teplota °C	Opis
	50 – max.	RÝCHLE PREDHRIATIE Použite túto funkciu, ak chcete ohriať rúru na požadovanú teplotu čo najrýchlejšie, ako je to možné. Táto funkcia nie je vhodná na pečenie pokrmov.
 	200	HORNÝ A DOLNÝ OHREV Vyhrievacie telesá na dne a stropu rúry budú vyžarovať teplo rovnomerne do priestoru rúry. Pečivo alebo mäso môžete piecť/opekať iba na jednej výškovej úrovni.
	180	HORNÝ OHREV Teplo sa bude šíriť iba cez horné vyhrievacie teleso v stropu rúry. Pomocou tohto ohrevu dosiahnete zhnudnutie pokrmu na hornej strane (pečenie do zlatista).
	180	SPODNÝ OHREV Teplo sa bude šíriť iba spodným vyhrievacím telesom na spodku rúry. Použite tento ohrev, aby ste dosiahli zhnudnutie pokrmu na spodnej strane.
 	180	HORNÝ A DOLNÝ OHREV S VENTILÁTOROM * Aktivované sú obidve vyhrievacie telesá a ventilátor. Ventilátor umožňuje rovnomernú cirkuláciu horúceho vzduchu v rúre. Používa sa na pečenie ciest na koláče/torty, rozmrazovanie a sušenie zeleniny a ovocia.
	230	GRIL Bude pracovať iba gril, ktorý je súčasťou veľkého grilu. Tento režim sa používa na grilovanie menšieho množstva sendvičov či klobás a na opekanie chleba. Maximálna povolená teplota je 230°C.
	230	VEĽKÝ GRIL Bude pracovať horné vyhrievacie teleso a gril. Teplo sa šíri priamo pomocou grilu nainštalovaného v stropu rúry. Na zvýšenie ohrevného účinku sa tiež aktivuje horné vyhrievacie teleso. Táto kombinácia režimov sa používa na grilovanie mäsa, klobás a na opekanie chleba. Maximálna povolená teplota je 230°C.
	170	GRIL S VENTILÁTOROM Bude pracovať gril a ventilátor. Táto kombinácia režimov sa používa na grilovanie mäsa a pečenie väčších kusov mäsa alebo hydiny na jednej výškovej úrovni. Je vhodná aj na gratinované jedlá a dosiahnutie chrumkavej kôrky.
	170	HORNÝ OHREV S VENTILÁTOROM Bude pracovať horné (vrchné) vyhrievacie teleso a ventilátor. Tento režim použite pri pečení väčších kusov mäsa a hydiny. Je vhodný aj na gratinované jedlá.
	200-220	INTENZÍVNE PEČENIE (AIR FRY) Tento spôsob pečenia dodáva jedlu chrumkavú kôrku bez pridania tuku. Je to zdravá verzia prípravy "fast food", s nižším obsahom kalórií. Vhodné je pre malé kusy mäsa, rýb, zeleniny a vopred pripravené mrazené výrobky (hranolky, kuracie medailónky).
 	180	HORÚCI VZDUCH * Bude pracovať okrúhle vyhrievacie teleso a ventilátor. Ventilátor nainštalovaný v zadnej stene vnútra rúry zabezpečuje neustálu cirkuláciu horúceho vzduchu okolo pečeného mäsa alebo pečiva. Tento režim sa používa na pečenie mäsa a pečiva na viacerých úrovniach naraz.
	180	DOLNÝ OHREV A VETILÁTOR Používa sa na pečenie kysnutého (ale málo rastúceho) pečiva a zaváranie ovocia a zeleniny.
	190-200	REŽIM PIZZA Tento režim je optimálny na pečenie pizze a pečiva s vyšším obsahom vody, ďalej na pečenie na jednej úrovni a keď chcete mať čo najrýchlejšie zapečené chrumkavé jedlo.

* Používa sa na určenie triedy energetickej účinnosti podľa normy EN 60350-1.

Systém	Odporúčaná teplota °C	Opis
	190-200	PEČENIE MRAZENÝCH POTRAVÍN Tento režim umožňuje upiecť mrazené jedlo za kratší čas bez potrebného predohrevu. Optimálny je pre vopred pripravené mrazené výrobky (pekárske výrobky, croissanty, lasagne, hranolky, kuracie medailóniky), mäso a zeleninu.
	-	ROZMRAZOVANIE Cirkuluje vzduch bez aktivovaných vyhrievacích telies. Je aktivovaný len ventilátor. Používa sa na pomalé rozmrazenie zmrazených potravín.
	70	AQUA CLEAN Teploto bude šíriť len dolné vyhrievacie teleso. Túto funkciu použite na odstránenie škvŕn a zvyškov potravín zrúry. Program trvá 30 minút.

VARENIE V PARE



Vďaka týmto systémom, môžete piecť jedlá s pridaním pary. Vďaka pare je povrch lepšie zapečený a chrumkavejší.

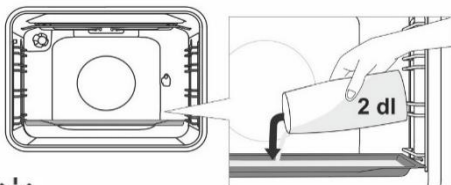

Do studenej rúry, na prvú úroveň vložte plech na pečenie. Do plechu nalejte maximálne 2 dl vody. Na druhú úroveň položte pokrm, ktorý chcete upiecť a zapnite systém.



Hlboký plech na pečenie nezasúvajte do prvej vodiacej lišty, ale o jednu úroveň vyššie.



Pre optimálnu prevádzku funkcie neotvárajte dverka rúry a nepridávajte vodu počas procesu pečenia.

DÔLEŽITÉ UPOZORNENIA

- Zohrievanie prázdnej rúry spotrebuje veľa energie. Preto pečenie viacerých typov pečiva alebo viacero pizíc postupne ušetrí veľa energie, keďže rúra je už predhriata.
- Používajte tmavé, čierne silikónové alebo smaltované plechy a pekáče, ktoré veľmi dobre produkujú teplo.
- Pri používaní papiera na pečenie sa uistite, že je odolný voči vysokým teplotám.
- Pri príprave jedla sa vo vnútri rúry vytvára veľa pary, ktorá sa odvádza cez komínik v zadnej časti spotrebiča. Para sa môže kondenzovať na dverkách a príklope spotrebiča (v závislosti od modelu). Toto je normálny jav, ktorý nevyplýva na prevádzku spotrebiča. Po pečení utrite prebytočný kondenzát handričkou.
- Rúru vypnite približne 10 minút pred skončením pečenia, aby ste šetrili energiou využitím akumulovaného tepla.
- Jedlo nenechávajte vychladnúť v zatvorenej rúre, aby ste sa vyhli kondenzácii (rose).

PEČENIE S RAŽŇOM (podľa modelu)

Maximálna teplota pri použití ražňa je 230°C.

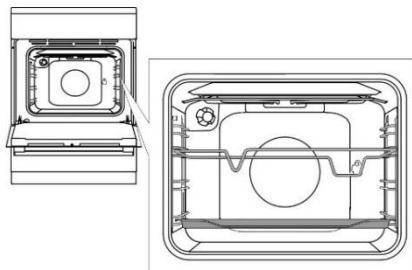

Vložte podperu ražňa do tretej úrovne vodičok od spodu a vložte plytký plech pre zachytenie kvapkajúcej šťavy do prvej úrovne vodičok (od spodu).

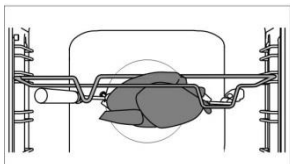

Mäso napichnete na ražeň a skrutky utiahnite.
Rukoväť ražňa položte na predný nadstavec na ražeň a hrot vložte do otvoru na zadnej stene rúry vpravo (otvor je chránený otáčacím krytom).
Rukoväť ražňa odskrutkujte a zatvorte dverka.

Zapnite rúru a vyberte režim **VELKÝ GRIL**.



Nepoužívajte gril na 4 pozícií. Gril môže byť použitý iba vtedy, keď dverka rúry zavreté.



Hlboký plech nekladajte na prvú výškovú úroveň.

ÚDRŽBA A ČISTENIE



Spotrebič odpojte zo siete a počkajte, kým nevychladne. Deti by nemali spotrebič čistiť ani vykonávať jeho údržbu bez dozoru.

Predné panely z nehrdzavejúcej ocele (podľa modelu)

Vyčistite povrch s jemným čistiacim prostriedkom (mydlovou vodou) a mäkkou špongiou, ktorá nepoškriabe materiál. Nepoužívajte abrazívne čistiace prostriedky alebo rozpúšťadlá, pretože môžete poškodiť povrch krytu spotrebiča.

Lakované a umelohmotné povrchy (podľa modelu)

Gombíky a spínače, rukoväte dvierok, nálepky a typové štítky neumývajte drsnými čistiacimi prostriedkami alebo materiálmi, čistiacimi prostriedkami na alkoholovej báze či s obsahom alkoholu. Škrvny hneď odstráňte jemnou mäkkou utierkou a troškou vody, aby ste nepoškodili povrch.

Môžete tiež použiť čistiace prostriedky a materiály určené pre tieto typy povrchov podľa pokynov výrobcov.

Smaltované povrchy (rúra, varná platňa)

Na čistenie použite navlhčenú špongiu s čistiacim prostriedkom. Mastné škrvny môžete odstrániť pomocou teplej vody a špeciálneho čistiacieho prostriedku určeného na smaltované povrchy. Smaltované povrchy nikdy nečistíte pomocou drsných prostriedkov, ktoré natrvalo poškodzujú materiál.

Sklenené povrchy

Pri čistení sklenených dvierok rúry nepoužívajte abrazívne čistiace prostriedky či drôtenky, pretože nimi môžete poškriabať povrch a spôsobiť tak narušenie skla. Sklenené povrchy umyte špeciálnymi prostriedkami na sklo, zrkadlá a okná.



INFORMÁCIA!

Nikdy nepoužívajte agresívne a drsné čistiace prostriedky.

ČISTENIE SKLOKERAMICKÉHO POVRCHU

- Po každom použití počkajte, kým sklokeramický povrch vychladne a vyčistite ho. Inak sa všetky nečistoty, ktoré na doske ostanú, spália na horúcom povrchu pri ďalšom použití varnej platne.
- Na pravidelnú údržbu sklokeramickej platne používajte výrobky so špeciálnou starostlivosťou, ktoré vytvárajú na povrchu ochranný film, ktorý bráni špíne prilepiť sa na povrch.
- Pred každým použitím sklokeramický povrch poutierajte od prachu a nečistôt, ktoré by mohli poškriabať povrch, tak povrch platne ako aj dno hrnce alebo panvice.



Drôtené materiály, drsné čistiace špongie a brusný prášok môžu poškriabať povrch. Okrem toho môžu povrch poškodiť aj agresívne čističe v spreji, ako aj nevhodné tekuté čistiace prostriedky.

- Pri použití agresívnych alebo drsných čistiacich prostriedkov alebo riadu s poškodeným dnom sa môžu nápisy na platni zošúchať.
- Pre odstránenie malých nečistôt použite vlhkú jemnú handru. Potom poutierajte povrch do sucha.
- Škrvny od vody odstráňte jemným roztokom octu. Nepoužívajte však tento roztok na vyčistenie rámu (iba u niektorých modelov), pretože by mohol stratiť svoj lesk. Nepoužívajte agresívne čističe v spreji alebo odhrdzovacie prostriedky

- Na odolnú špinu použite špeciálne čistiace prostriedky na sklokeramický povrch. Dodržiavajte pokyny výrobcu. Po očistení sa uistite, že ste dôkladne odstránili akékoľvek stopy čistiaceho prostriedku, pretože by mohol poškodiť sklokeramický povrch platne po zahriatí varných zón.



- Prichytenú a pripálenú špinu odstráňte škrabkou. Pri použití škrabky dávajte pozor, aby ste sa neporanili.
- Netlačte škrabku kolmo na povrch a neškrabte povrch dosky s jej rohom alebo čepeľou.
- Cukor a jedlo s obsahom cukru okamžite odstráňte zo sklokeramickej dosky pomocou škrabky, aj v prípade, že doska je stále horúca, pretože cukor by mohol permanentne poškodiť sklokeramický povrch.



Škrabku používajte, iba ak sa špina nedá odstrániť mokrou utierkou alebo špeciálnymi prostriedkami na sklokeramický povrch. Škrabku držte pod správnym uhlom (45° až 60°). Jemne zatlačte škrabku proti sklu a posúvajte ju po povrchu, aby ste odstránili špinu. Dbajte na to, aby plastová rúčka škrabky (pri niektorých modeloch) neprišla do kontaktu s horúcou varnou zónou.



Strata farby sklokeramickeho povrchu neovplyvňuje prevádzku alebo stabilitu povrchu. Takáto strata farby je obvyčajne výsledkom zvyškov jedla pripálených na povrchu, alebo môže byť spôsobená niektorými materiálmi obsiahnutými v riade (ako napr. hliník alebo meď). Takúto stratu farby je veľmi zložité úplne odstrániť.

Poznámka: Strata farby a podobné vady ovplyvňujú iba vzhľad dosky a priamo neovplyvňujú jej funkcie. Na odstránenie takýchto väd sa nevzťahuje žiadna záruka.

RÚRA

Steny rúry vyčistite navlhčenou špongiou a čistiacim prostriedkom. Ťažko odstrániteľné škvrny zabezpečené na stenách rúry umyte špeciálnym prostriedkom určeným na smaltované povrchy. Po vyčistení rúry opatrne utrite dosucha. Rúru umývajte, len keď je úplne vychladená. Nikdy nepoužívajte abrazívne čistiace prostriedky, pretože môžu poškriabať smaltovaný povrch. Nádnie rúry vyčistite špongiou a čistiacim prostriedkom alebo ich dajte do umývačky riadu (mriežku, plech a pod.). Ťažko odstrániteľné škvrny a spálené škvrny od jedla môžete odstrániť pomocou špeciálnych čistiacich prostriedkov.



POUŽITIE FUNKCIE AQUA CLEAN PRE VYČISTENIE RÚRY

Gombík výberu režimu otočte do polohy AQUA CLEAN . Gombík „teploty rúry“ nastavte na teplotu 70°C. Do plechu nalejte 0,6 l vody a položte ho na lištu nižšej výškovej úrovne. Zvyšky jedla na smaltovaných stenách rúry po 30 minútach zmäknú, a tak ich bude možné odstrániť jednoducho pomocou vlhkej utierky.



Systém AQUA CLEAN použite vtedy, keď je rúra úplne vychladená.

ZLOŽENIE A ČISTENIE DRÔTENÝCH VODIČOV A TELESKOPICKÝCH VÝSUVNÝCH LIŠŤ

Na čistenie vodičov a lišt používajte len klasické čistiace prostriedky.

Podržte lišty zo spodnej časti a vytiahnite ich smerom k stredu vnútrajška rúry. Vyberte ich z otvorov navrchu.



Výsuvné lišty neumývajte v umývačke riadu.

INŠTALÁCIA KATALYTICKÝCH VLOŽIEK

Na čistenie vodičov a líšt používajte len klasické čistiace prostriedky.
Drôtené vodiče alebo teleskopické výsuvné líšty odoberte. (podľa modelu)

Vodiče namontujte na katalytické vložky. Horná časť vodičov sa musí namontovať do horných otvorov "A" na katalytických vložkách.

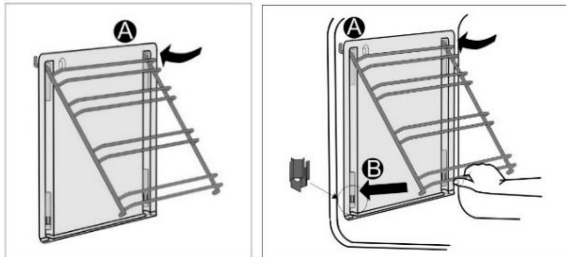

Vodiče s katalytickými vložkami vložte do horných otvorov nachádzajúcich sa v bočných stenách rúry "A". Zatlačte ich do klapky na spodku "B".



Katalytické vložky neumývajte v umývačke riadu.

VÝMENA ŽIAROVKY

Žiarovka je spotrebný materiál a nevzťahuje sa na ňu záruka. Pred výmenou žiarovky vyberte z rúry riad, rošt a vysúvacie líšty.

Spotrebič odpojte zo siete!

Kryt žiarovky dajte dolu a žiarovku vytiahnite alebo odkrúťte. Halogénová žiarovka: G9, 230 V, 25 W.
(Klasická žiarovka E14, 230 V, 25 W - podľa modelu)



Použite ochranné rukavice, aby ste sa nepopáli.

POHODLNÉ ZATVÁRANIE DVIEROK (podľa modelu)

Sporáky sú vybavené novými bezpečnostnými pántami COMFORT. Tieto špeciálne pánty zaručujú veľmi tiché a jemné zatváranie dvierok rúry.



Ak budete na zatváranie dvierok používať príliš veľkú silu, účinnosť systému sa zníži alebo sa obidve kvôli bezpečnosti.

ZÁMKA DVIEROK (podľa modelu)

Zámku dverí otvorte tak, že ju jemne potlačíte palcom smerom doprava a zároveň ťahajte dvierka smerom von.



Keď sa dvierka rúry zavrú, zámok dvierok sa automaticky vráti do pôvodnej pozície.

ZLOŽENIE A NALOŽENIE DVIEROK RÚRY (podľa modelu)

- Otvorte dverka (naplno, pokiaľ sa len dá).
- Otočte zarážky pántov dveriek (platí pre tradičné zatváranie dveriek). Pri dverkách s jemným systémom zatvárania COMFORT otočte zarážky späť o 90°.
- Pomalu zavfete dvířka trouby, až patky zapadnú do závěsu v bočních lištách dvířek. Pod úhlem 15° (vzhľadom k zavfene poloze dvířek) přivřete dvířka a vytáhněte je z obou závěsů spotřebiče.

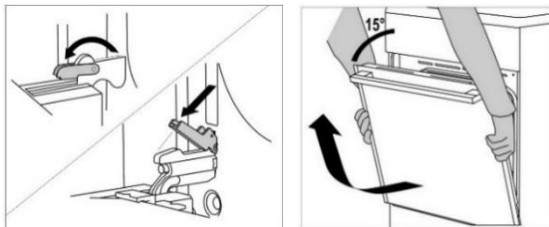

Pred výmenou dveriek vždy skontrolujte, či sú zarážky pántov správne umiestnené na bočných lištách dveriek. Predídete tak uvoľneniu pántu, ktorý je pripojený k silnej pružine. Uvoľnenie zarážky môže spôsobiť poškodenie dveriek a hrozí nebezpečenstvo poranenia.

ZLOŽENIE A NALOŽENIE DVIEROK RÚRY (podľa modelu)

- Otvorte dverka (naplno, pokiaľ sa len dá).
- Zarážky zodvihnite a otočte.
- Dverka rúry pomaly zatvorte, mierne ich podvihnite a vytiahnite z oboch pántov spotrebiča.

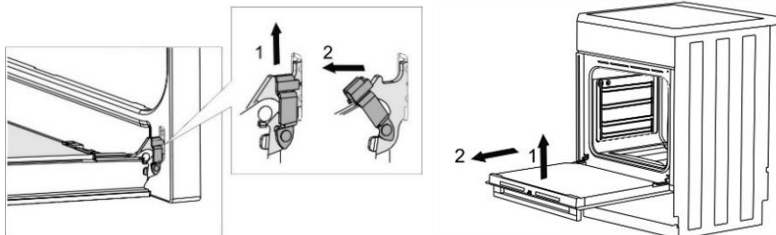

Pre spätné naloženie dveriek postupujte podľa týchto krokov v opačnom poradí. Ak sa dvere neotvárajú alebo nezatvárajú správne, uistite sa, že sú pánty správne umiestnené do úchytoV.

ZLOŽENIE A NALOŽENIE SKLENEJ PLATNE DVIEROK RÚRY (podľa modelu)

Sklenenú platňu dveriek rúry možno umyť zvnútra, ale najprv je potrebné ju vybrať. Zložte dverka rúry (viď časť „Zloženie a naloženie dveriek rúry“).

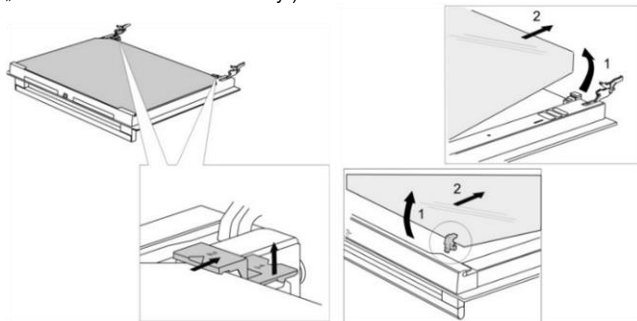

- Mierne zdvihnite podpory na ľavej a pravej strane dveriek (označenie 1) a vytiahnite ich smerom od skleného panelu (označenie 2).

- Podržte sklenenú platňu dvierok na spodnom okraji, mierne ju zdvihnite tak, že už nie je pripojená k podpore a vyberte.
- Ak chcete zložiť tretiu sklenenú platňu (platí len pre niektoré modely), podvihnite a vytiahnite ju. Tiež zložte gumené tesnenie na sklenenom paneli.



Pre naloženie sklenej platne postupujte podľa týchto krokov v opačnom poradí. Označenia (polkruhy) na dvierkach a sklenej platni by sa mali prekryvať.

ZLOŽENIE A NALOŽENIE SKLENEJ PLATNE DVIEROK RÚRY (podľa modelu)

Odskrutkujte skrutky na ľavej a pravej strane dvierok a vytiahnite hornú lištu. Teraz môžete vytiahnuť sklenenú platňu dvierok.

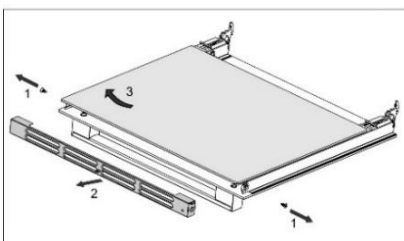
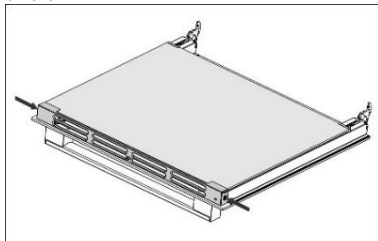

Pre spätné naloženie sklenej platne postupujte podľa týchto krokov v opačnom poradí.

TABUĽKA PROBLÉMOV A ICH RIEŠENÍ

Počas záručnej doby môže akékoľvek opravy vykonávať iba servisné stredisko oprávnené výrobcom.

Pred vykonaním akýchkoľvek opráv sa uistite, že spotrebič je odpojený od elektrickej siete, buď vyťahnutím poistky alebo odpojením sieťového kábla z elektrickej zásuvky v stene.

Neoprávnená manipulácia a opravy kuchynského sporáka (varného panela) môžu viesť k úrazu elektrickým prúdom alebo skratu; preto sa nepokúšajte vykonávať žiadne opravy svojpomocne. Prenechajte takéto úkony na odborníka alebo autorizovaný servis.

V prípade menších porúch alebo problémov s prevádzkou spotrebiča, skontrolujte nasledujúce pokyny a zistite, či môžete príčinu odstrániť sami.

Nižšie je niekoľko rád na odstránenie niektorých bežných problémov.

RÚRA	
Problém/chyba	Príčina
Nie je reakcia na ovládače; displej je zamrznutý.	Odpojte spotrebič od elektrickej siete na niekoľko minút (odstráňte poistku alebo vypnite hlavný vypínač); potom spotrebič pripojte naspäť a zapnite ho.
Hlavný istič vo vašej domácnosti často vypadáva.	Zavolajte servisného technika. Uistite sa, že výkon všetkých zapnutých spotrebičov nepresahuje kapacitu elektrickej siete vašej domácnosti.
Osvetlenie rúry nefunguje.	Postup výmeny žiarovky je opísaný v kapitole "Čistenie a údržba".
Jedlo je nedopečené...	Zvolili ste správnu teplotu a spôsob ohrevu? Sú dvierka rúry zatvorené?

VARNÁ PLATŇA		
Chyba a porucha zobrazená na varnej pláni	Príčina	Riešenie
Zapli ste varnú zónu, ale symbol „U“ stále bliká.	Hrniec alebo panvica nie sú vhodné na indukčné platne alebo ich priemer je príliš malý. Je možné, že sa hrniec alebo panvica prehriala a stratili svoje feromagnetické vlastnosti.	Skontrolujte, či je použitý riad feromagnetický (či je k nemu pripojený magnet). Uistite sa, že priemer panvice je dostatočne veľký (zvyčajne > 12 cm). Ak displej po vypnutí a zapnutí naďalej bliká, odpojte spotrebič zo siete. Počkejte 5 minút a znovu ho pripojte do siete.
Funkcia rýchleho ohrevu Power Boost sa automaticky vypne.	Je bežné, že sa funkcia Power Boost po istom čase automaticky vypne a že sa platňa prepne na úroveň 9. Ak je varná zóna prehriata, bezpečnostný mechanizmus vypne funkciu zvýšeného výkonu!	Znovu aktivujte funkciu Power Boost. V prípade potreby varnú zónu vypnite a znovu zapnite. Potom aktivujte funkciu Power Boost. Chvilu počkajte, kým sa platňa ochladí.
Nepretržité pípanie a na displeji bliká symbol »-«.	Voda vyliala na povrchu ovládacích prvkov alebo predmet položený na senzorech.	Utrite povrch senzorov.
Na displeji sa zobrazuje symbol »<«	Tento symbol označuje, že nie je možné nastaviť požadovanú úroveň výkonu, pretože celkový výkon varnej platne bol obmedzený.	
Na displeji sa zobrazuje symbol »F«	Tento symbol označuje, že počas prevádzky došlo k chybe.	
Na displeji sa zobrazuje chybový kód "C".	Varná platňa sa prehriala.	Počkajte, kým sa platňa ochladí. Potom nastavte nižší výkon.
Na displeji sa zobrazuje chybový kód "E3".	Nevhodný riad, ktorý nemá dostatočné feromagnetické vlastnosti.	Použite iný hrniec alebo panvicu.
Na displeji sa zobrazujú iné chybové kódy "Er" alebo "E + číslo".	Nastala chyba v elektronickom obvode.	Spotrebič na 5 minút odpojte zo siete a potom ho naspäť pripojte. Ak sa chyba zobrazí znovu, kontaktujte servisného technika.

Ak problém pretrváva aj napriek dodržaniu odporúčania uvedeného vyššie, kontaktujte autorizovaného servisného technika. Záruka sa nevzťahuje na opravy alebo reklamácie spôsobené nesprávnym pripojením alebo použitím spotrebiča. V tomto prípade bude náklady na opravu znášať zákazník.

POKYNY K INŠTALÁCII A PRIPOJENIU

UMIESTNENIE SPOTREBIČA (mm)

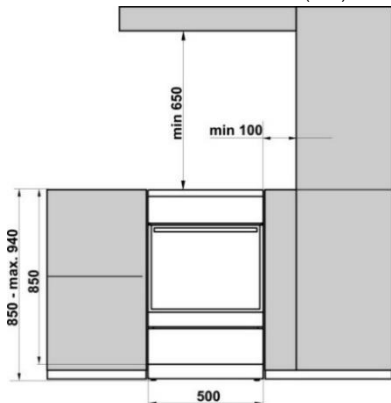

Steny nábytku priľahlého k spotrebiču (podlaha, zadná stena kuchyne, bočné steny) musia byť odolné voči teplote najmenej 90°C.

VYVÁŽENIE SPOTREBIČA A DODATOČNÁ PODPORA (podľa modelu)

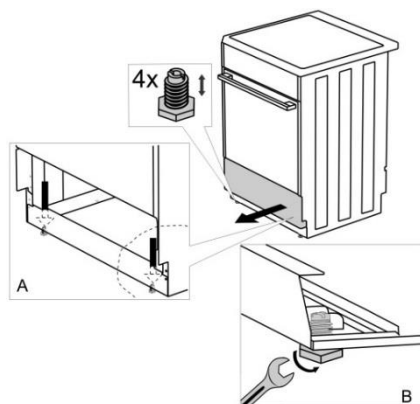

NASTAVENIE VÝŠKY SPORÁKA (podľa modelu)

Pri dodaní sporáka je výška 900 mm. Výšku spotrebiča môžete nastaviť od 850 do 940 mm.

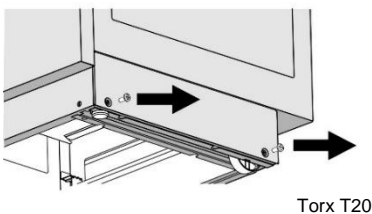

- Položte sporák zadnou stranou na podlahu.
- Vyberte skrutky vid' šípky.

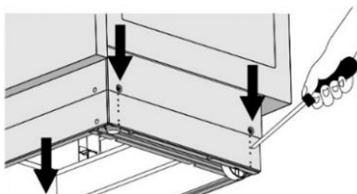

- Nastavte požadovanú výšku.
- Skrutky zaskrutkujte späť.

Sporák musí byť inštalovaný vodorovne!

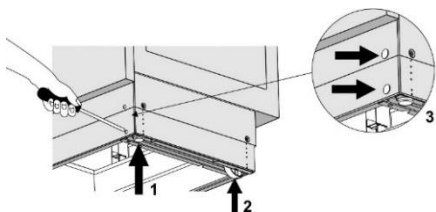

Postupujte nasledovne:

- Otáčaním skrutiek pre nastavenie výšky (viď obr. 1) upravte výšku sporáku do správnej polohy.
- Kolieska (viď obr. 2) upravte zaskrutkovaním dvoma skrutkami v prednej časti sokla. Skontrolujte vodorovnú polohu sporáku pomocou vodováhy.
- Umiestnite záslepky do otvorov v prednej časti sokla (viď obr. 3).

PREVENČIA PROTI PREVRÁTENIU (mm)

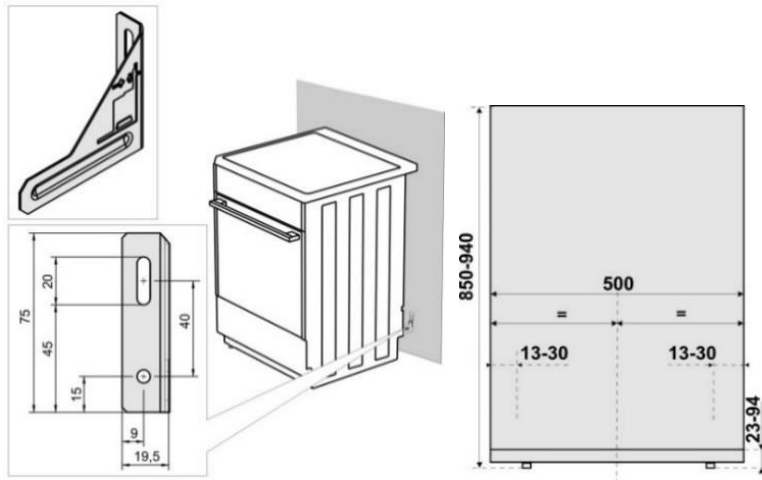

Pripevnite držiak na stenu pomocou skrutiek a kotiev podľa návodu. Ak dodané skrutky a kotvy nie je možné použiť, použité iné, pomocou ktorých budete môcť držiak na stenu pripevniť.

ZÁMKA DVIEROK (podľa modelu)

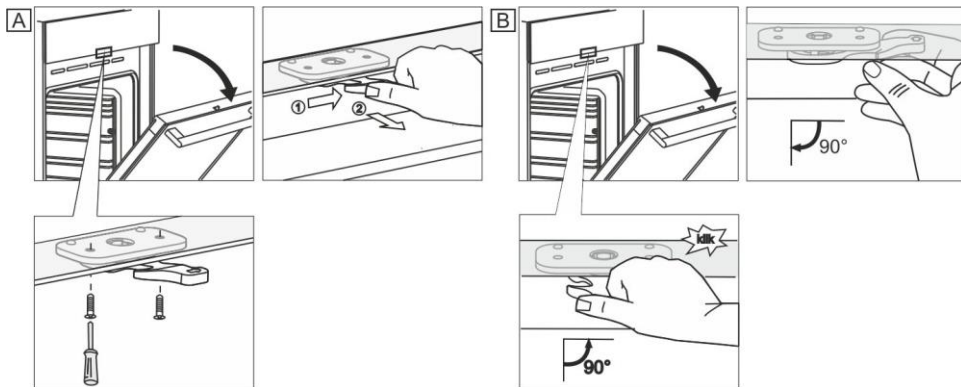

PRIPOJENIE DO ZDROJA ENERGIE

Elektrický sporák je tepelný spotrebič jeho inštalácia a umiestnenie musí zodpovedať platným miestnym normám.



K dispozícii sú tri mosadzné mostíky na pripojenie. 1 mostík je potrebný na trojfázové pripojenie (380 - 415 V 3N ~). Tri mostíky sú potrebné na jednofázové pripojenie (220 - 240 V ~).

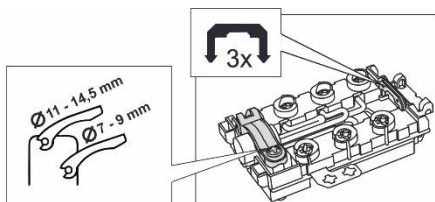

Zariadenie, ktoré spotrebič odpojí od všetkých pólov domácej siete, s odstupom medzi otvorenými kontaktmi najmenej 3 mm, musí byť zapojené do rozvodu elektrickej energie pred samotným spotrebičom.

Sporák môže nainštalovať výhradne autorizovaná a skúsená osoba. Autorizovaná osoba je povinná nastaviť varnú platňu sporáka do horizontálnej polohy, pripojiť ho do siete a skontrolovať jeho fungovanie. Inštalácia sporáka sa musí potvrdiť v záručnom liste.

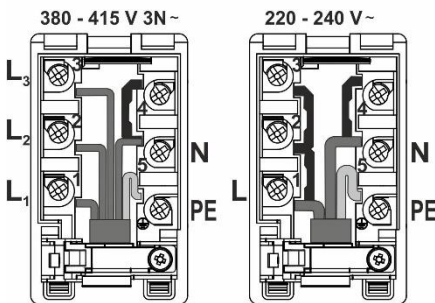

Odporúča sa použiť trojfázové pripojenie sporáka pomocou napájacieho kábla typu H05VV-1.5 (predtým CGLG 5Cx1.5) (istič 3x16 A).

Pre jednofázové pripojenie použite H05VV-F3G-4 (predtým GGLG3Cx4) (istič 32 - 40 A podľa typu).

Konce vodičov je potrebné uzavrieť stlačenými svorkami, aby nedošlo k ich rozstrapkaniu.

Po uzavretí koncov vodičov stlačenými svorkami pod svorkovnicou umiestnite kábel do svorkovnice a zabezpečte ho svorkou, aby nedošlo k jeho pretrhnutiu. Nakoniec kryt svorkovnice zatvorte.

KRYT SVORKOVNICE

Svorkovnicu v mieste pripojenia napájacieho kábla chráňte krytom (pozri príslušenstvo). Nebezpečenstvo zasiahnutia elektrickým prúdom.

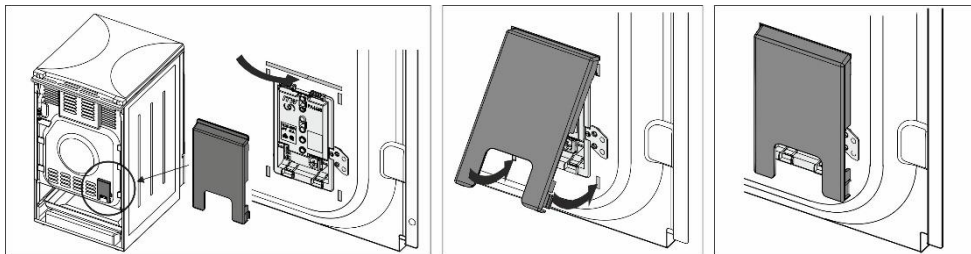

DÔLEŽITÉ UPOZORNENIE

Pri montovaní alebo odmontovaní akéhokoľvek elektrického sporáka je nevyhnutné odpojiť spotrebič zo siete a nepoužívať ho.

V rámci svojich povinností je povinná pri inštalácii spotrebiča urobiť nasledovné:

- Overiť správnosť sieťového pripojenia.
- Skontrolovať fungovanie vyhrievacích telies, kontrolných a ovládacích prvkov.
- Odprezentovať klientovi všetky funkcie spotrebiča a oboznámiť ich s jeho servisom a údržbou.

UPOZORNENIE

Elektrický sporák je podľa stupňa ochrany pred zasiahnutím elektrickým prúdom v triede I a musí byť prepojený s ochranným vodičom.

LIKVIDÁCIA



Obal je vyrobený z materiálov šetrných k životnému prostrediu, ktoré je možné recyklovať, vyhodiť alebo zničiť bez toho, aby ohrozili životné prostredie. Z tohto dôvodu je obalový materiál riadne označený.



























Značka na výrobku alebo na jeho obale znamená, že s výrobkom by sa nemalo narábať ako s bežným domovým odpadom. Výrobok by sa mal odniesť do autorizovaného centra určeného na spracovanie odpadu z elektrických a elektronických zariadení.

Správna likvidácia výrobku pomôže zabrániť negatívnym vplyvom na životné prostredie a zdravie ľudí, ktoré by sa mohli objaviť v prípade nesprávnej likvidácie výrobku. Pre podrobnejšie informácie o likvidácii a spracovaní výrobku kontaktujte príslušný miestny orgán zodpovedný za spracovanie odpadov, spoločnosť na likvidáciu odpadov alebo obchod, v ktorom ste výrobok zakúpili.

TEST PEČENIA

Testované v súlade s normou EN 60350-1.

PEČENIE

Jedlo	Zariadenie	Výškové úrovne (odspodu)	Systém		Teplota (°C)	Čas prípravy (v minútach)
Koláčiky jedna úroveň	plytký smaltovaný plech	3			140-150*	25-40
Koláčiky jedna úroveň		3			140-150*	25-40
Koláčiky dve úrovne		2, 3			140-150*	30-45
Koláčiky tri úrovne		2, 3, 4			130-140*	35-55
Cupcakes jedna úroveň	plytký smaltovaný plech	3			150-160	25-40
Cupcakes jedna úroveň		3			150-160	25-40
Cupcakes dve úrovne		1,3			140-150	30-45
Cupcakes tri úrovne		2, 3, 4			140-150	35-50
Koláč	okrhla kovová forma ø26/rošt	1			160-170*	20-35
Koláč		2			160-170*	20-35
Jablkový koláč	2x okrhla kovová forma ø20/rošt	2			170-180	55-75
Jablkový koláč		2			170-180	45-65
Hrianka	rošt	4			230	1-4
Karbanátky z mletého mäsa	rošt + plytký plech na odkvapkavanie	4			230	20-35

* Predhrejte na 10 minút.

MORA

MORA MORAVIA, s.r.o.
Nádražní 50
CZ-783 66 Hlubočky–Mariánské Údolí
CZECH REPUBLIC
prodej@mora.cz

CE