



NAVODILA ZA UPORABO

Pomivalni stroj

SL

DFI746U

Kazalo

| | | | |
|---|-----------|--|-----------|
| Vaš pomivalni stroj | 3 | ConnectLife | 26 |
| Varnostna navodila | 4 | Povežite se z omrežjem in seznanite | 26 |
| Detski zámok | 5 | Daljinsko upravljanje pomivalnega stroja | 27 |
| Postavitev | 5 | Daljinski zagon pomivalnega stroja | 27 |
| Zaščita pred presežnim dovodom vode | 5 | Seznanjanje več naprav | 27 |
| Embalaža | 5 | Povezava WiFi Izkl. / Povezava WiFi Vkl. | 27 |
| Odstranjevanje | 5 | Odstrani vse naprave | 27 |
| Simboli na aparatu | 5 | Nastavitve | 28 |
| Pred prvim pomivanjem | 6 | Nega in čiščenje | 32 |
| Trdota vode | 6 | Dodajte sredstvo za izpiranje | 32 |
| Osnovne nastavitve | 7 | Dodajte sol | 32 |
| Dodajte sredstvo za izpiranje | 8 | Dodajte detergent za avtomatsko doziranje ... | 32 |
| Dodajte sol | 8 | Očistite predal za samodejno odmerjanje | 32 |
| Dodajte detergent za avtomatsko doziranje ... | 9 | Očistite filtre | 33 |
| Bolj zeleno pomivanje s pomivalnim | | Čiščenje brizgalnih ročic | 34 |
| strojem | 10 | Čiščenje zunanosti pomivalnega stroja | 35 |
| Varčevanje z energijo in vodo | 10 | Zaženite Samočiščenje | 35 |
| Polnjenje pomivalnega stroja | 11 | Odstranjevanje blokad | 36 |
| Občutljiva posoda | 11 | Shranjevanje v času zime/transport | 37 |
| Polnjenje vpliva na rezultate | 11 | Iskanje napak | 38 |
| Košare pomivalnega stroja | 11 | Splošno | 39 |
| Zgornji pladenj za pribor | 12 | Wi-Fi | 45 |
| Zgornja košara | 13 | Vgradnja | 47 |
| Spodnja košara | 15 | Varnostna navodila | 47 |
| Košara za pribor | 17 | Priprava | 48 |
| Uporaba pomivalnega stroja | 18 | Priključitev odtoka | 48 |
| Dodajte čistilo | 18 | Priključitev na dovod vode | 48 |
| Vklop/Izklop | 19 | Električni priključek | 49 |
| Izberite program | 19 | Pritisnite da odprete | 49 |
| Izberite programski način | 21 | Servis | 50 |
| Izberite možnosti | 22 | Podatki o vašem izdelku | 50 |
| Start/Stop | 22 | Obrnite se na najbližji servisni center | 50 |
| Lučka stanja | 23 | Število ciklov | 50 |
| Če želite dodati več posode | 23 | Tehnični podatki in energijsko | |
| Izpad napajanja | 23 | označevanje | 51 |
| Ko je program končan | 24 | Tehnični podatki | 51 |
| Najboljši rezultati sušenja | 24 | Informacije za potrošnike | 51 |
| Odstranjevanje posode iz pomivalnega | | Podatki o zmogljivosti | 51 |
| stroja | 24 | Izjava o skladnosti | 51 |
| Tabela programov | 25 | | |

Vaš pomivalni stroj

Dobrodošli v rastočo družino ASKO!

Ponosni smo na naše aparate. Upamo, da vam bo ta naprava še veliko let dobro in zanesljivo služila.

Pred uporabo preberite navodila za uporabo. Vključujejo splošne namige, informacije o nastavitvah in prilagoditvah, ki jih lahko opravite, ter nasvete za nego vaše naprave.



Simboli na prikazovalniku:

☼ Dodajte sredstvo za izpiranje

☼ Dodajte sol

● Avtomatsko doziranje

⬇ Dodajte detergent za avtomatsko doziranje

📶 Povezano z oblakom

(Utripa med povezovanjem)

🔔 Oddaljeni nadzor aktiven

Besedilo na prikazovalniku:

Očistite filtre

Zaženite Samočiščenje

Glejte poglavje *Nega in čiščenje*.

Namestite pomivalni stroj, glejte poglavje *Vgradnja*. Nato odprite vrata in pritisnite .

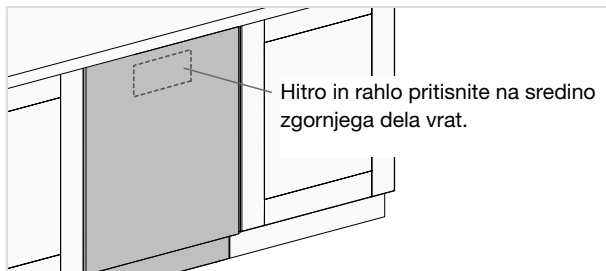

Ob prvem vklopu pomivalnega stroja se na zaslonu prikaže »**Welcome to your new ASKO dishwasher. This is a first time setup.**«. Pri tem je pomembno, da izberete prave nastavitve, s katerimi zagotovite, da je posoda dobro pomita. Glejte stran 6.

Ta pomivalni stroj lahko daljinsko upravljate s pametnim telefonom/tablico. Povežite pomivalni stroj z vašim brezžičnim omrežjem in ga seznanite s pametnim telefonom/tablico, da boste lahko daljinsko upravljali in zagnali pomivalni stroj z aplikacijo *ConnectLife*. Aplikacijo lahko uporabite za iskanje informacij, spreminjanje nastavitev in spremljanje pomivalnega stroja. (Pomivalni stroj lahko vedno uporabljate brez aplikacije.)

Varnostna navodila

- Preberite navodila za uporabo in jih shranite na varnem mestu!
- Število standardnih pogrinjkov: 14
- Ne uporabljate pomivalnega stroja v kakršen koli namen, ki ni izrecno opisan v teh navodilih za uporabo.
- Vrat ali košare pomivalnega stroja ne obremenjujte z ničemer razen posodo.
- Vrat pomivalnega stroja nikoli ne puščajte odprtih, saj se lahko kdo spotakne. Potisnite košare v stroj, da preprečite tveganje, da se pomivalni stroj prevrne.
- Uporabljajte samo čistilo za pomivalni stroj!
- Ta stroj lahko uporabljajo otroci, stari 8 let in več, ter ljudje z zmanjšanimi fizičnimi in mentalnimi zmogljivostmi ter osebe z izgubo spomina ali pomanjkanjem izkušenj ter znanja. Te posameznike je med uporabo stroja treba nadzirati ali jih poučiti o uporabi stroja, tako da razumejo tveganja, ki se lahko pojavijo. Stroja otroci ne smejo čistiti brez nadzora.
- Poškodovan napajalni kabel sme zamenjati samo servisni center proizvajalca ali podobno usposobljen strokovnjak.
- Pomivalni stroj uporabljajte samo za strojno pomivanje posode v domačih gospodinjstvih. Vsa druga uporaba je prepovedana.
- V pomivalni stroj nikoli ne vstavljajte posode z ostanki topil, saj obstaja nevarnost eksplozije. Prav tako v pomivalnem stroju ne smete prati posode, ki vsebuje pepel, vosek ali maziva.
- Otroke morate nadzorovati. Ne dovolite, da bi otroci uporabljali ali se igrali s pomivalnim strojem. Še posebej bodite pazljivi, kadar so odprta vrata stroja. V stroju lahko ostane nekaj detergenta! Ko dodate detergent, pomivalni stroj vedno takoj zaženite.
- Pomivalni stroj je opremljen z UVC svetlobnim virom. Poškodovan ali okvarjen svetlobni vir UVC lahko nadomesti samo servisni center proizvajalca ali nekdo, ki je podobno strokovno usposobljen.

OPOZORILO!

Nože in druge koničaste predmete morate postaviti s konicami navzdol v košaro za pribor ali vodoravno v druge košare.

OPOZORILO!

Otroci morajo biti pod nadzorom – čistilo za pomivalne stroje je korozivno!

Detský zámok

Aktivirate lahko nastavev Samodejna otroška zaščita, da preprečite, da bi otroci zagnali pomivalni stroj. Glejte poglavje *Nastavitve*. Funkcijo Detský zámok lahko tudi začasno aktivirate in deaktivirate. Pritisnite in pridržite  tri sekunde.

Postavitev

Glejte poglavje *Vgradnja*.

Zaščita pred presežnim dovodom vode

Zaščita pred prelivanjem začne črpati vodo iz stroja in zapre dovod vode, če nivo vode v pomivalnem stroju preseže normalen nivo. Če se sproži zaščita pred prelivanjem, se na prikazovalniku prikaže F54 (Prenapolnjenje vode). Zaprite vodno pipo in se obrnite na najbližji servisni center. (Da preprečite puščanje vode iz pomivalnega stroja, ne izvlecite vtiča iz električne vtičnice, dokler ne zaprete pipe na dovodnem vodu!)

Embalaža

Zunanja embalaža, ki jo je mogoče reciklirati, varuje izdelek med prevozom. Ločujte različne vrste embalaže, da zmanjšate uporabo neobdelanih surovin odpadkov. Embalažo lahko reciklira prodajalec ali pa vas napoti v najbližji center za reciklažo. Embalaža je izdelana iz:

- valovite lepenke, izdelane iz materiala, ki ga je mogoče 100-odstotno reciklirati;
- ekspaniranega polistirena (EPS) brez dodanega klora ali fluora.
- Podporni dodatki so izdelani iz neobdelanega lesa.
- Zaščitna plastika je izdelana iz polietilena (PE).

Odstranjevanje

Pomivalni stroj je proizveden in označen za recikliranje. Ko pomivalni stroj doseže konec življenjske dobe in ga je potrebno odstraniti, morate takoj onemogočiti njegovo uporabo. Izvlecite napajalni kabel in ga odrežite na čim krajšo dolžino. Odstranite svetlobni vir/svetlobne vire.

Za informacije o tem, kje in kako lahko pravilno reciklirate svoj pomivalni stroj, se obrnite na krajevne organe.

Simboli na aparatu

 Preberite uporabniški priročnik.

 Reciklirajte kot električne odpadke.

 Odobreno v skladu z ustreznimi direktivami EU.

Pred prvim pomivanjem

Trdota vode

Da bi dosegli dobre rezultate pomivanja, potrebuje pomivalni stroj mehko vodo (voda z nizko vsebnostjo mineralov). Trda voda pušča belo prevleko na posodi in pomivalnem stroju.

Preverjanje trdote vode

Trdota vode je določena z nemškimi stopinjami trdote vode (°dH), francoskimi stopinjami trdote vode (°fH), angleškimi stopinjami trdote vode (°eH) ali milimoli na liter (mmol/l).

Če trdota dovedene vode presega 5°dH (9°fH / 6°eH / 0,9 mmol/l), jo je treba zmehčati. To se izvede samodejno s pomočjo vgrajenega mehčalnika vode. Za pravilno delovanje mora biti mehčalnik vode nastavljen skladno s trdoto vode. Ko nastavite mehčalnik vode, dodajte količine detergenta in sredstva za izpiranje, ki so primerne za mehko vodo.

Obrnite se na krajevni vodovod, da preverite trdoto vode na svojem območju.

Zabeležite si trdoto vode: _____

| °dH | °fH | °eH | mmol/l | Priporočena nastavitvev |
|-------|-------|-------|---------|-------------------------|
| 0-5 | 0-9 | 0-6 | 0,0-0,9 | 0 |
| 6-8 | 10-14 | 7-10 | 1,0-1,4 | 1 |
| 9-11 | 15-20 | 11-14 | 1,5-2,0 | 2 |
| 12-14 | 21-25 | 15-18 | 2,1-2,5 | 3 |
| 15-19 | 26-34 | 19-24 | 2,6-3,4 | 4 |
| 20-24 | 35-43 | 25-30 | 3,5-4,3 | 5 |
| 25-29 | 44-52 | 31-36 | 4,4-5,2 | 6 |
| 30-39 | 53-70 | 37-49 | 5,3-7,0 | 7 |
| 40-49 | 71-88 | 50-61 | 7,1-8,8 | 8 |
| 50 | 89 | 62 | 8,9 | 9 |

Če trdota vode presega 50°dH (89°fH / 62°eH / 8,9 mmol/l), priporočamo, da dovod priključite na zunanji mehčalnik vode.

Povečana poraba med regeneracijo

Vgrajen mehčalnik vode se redno obnavlja, da ohrani svojo funkcijo. Regeneracija podaljša program pomivanja posode in poveča porabo energije in vode. Pogostost regeneracije mehčalnika vode v pomivalnem stroju je odvisna od izbrane nastavitve.

Primer: če se program Eco izvaja pri trdoti vode 14°dH (25°fH / 18°eH / 2,5 mmol/l), se mehčalnik vode regenerira v rednih časovnih presledkih (po 7 ciklih pomivanja posode), poraba energije se poveča za 0,015 kWh, poraba vode pa za 2,3 litrov, trajanje programa se podaljša za 3 minut. Regeneracija se izvede med programom glavnega pranja.

OPOZORILO!

Trda voda pušča belo prevleko na posodi in v pomivalnem stroju. Zato je pomembno, da izberete pravo nastavitev za mehčalnik vode! Glejte Trdota vode.

Pomivalnega stroja nikoli ne uporabljajte s praznim prostorom za sol, če trdota vode presega 5°dH (9°FH / 6°eH / 0,9 mmol/l).

Osnovne nastavitve

Odprite vrata. Pritisnite .

Na zaslonu se prikaže »**Welcome to your new ASKO dishwasher. This is a first time setup.**«. Pomembno je, da izberete prave nastavitve, s katerimi zagotovite, da je posoda dobro pomita.

Izberite nastavitev z < ali >. Izbrano nastavitev potrdite z .

| Nastavitve | | |
|------------|--|--|
| 1. | Language (Jezik) | Izberite jezik, ki bo prikazan na prikazovalniku. |
| 2. | Sredstvo za izpiranje 0/1/2/3/4/5 <i>Tovarniška nastavitev: 4</i> | Sušenje je hitrejše in bolj učinkovito, če uporabite sredstvo za izpiranje. Dosegli boste tudi boljše rezultate pranja s čisto posodo brez madežev. Napravo za doziranje sredstva za izpiranje lahko nastavite v območju od 0 (izklop) do 5 (visok odmerek). |
| 3. | Trdota vode 0/1/2/3/4/5/6/7/8/9 <i>Tovarniška nastavitev: 4</i> | Nastavljanje mehčalnika vode. Izberite nastavitev glede na trdoto vode iz vodovoda. Pomembno je, da je nastavitev pravilna! Pri vodi s trdoto nad 5 °dH (9 °fH / 6 °eH / 0,9 mmol/l), dodajte sol. <i>Pri vodi s trdoto pod 6°dH (10°fH / 7°eH / 1,0 mmol/l) izberite 0. Mehčalnik vode je izklopljen, dodajanje soli ni potrebno.</i> |
| 4. | TAB Vkl./Izk. (Detergent vse-v-enem) <i>Tovarniška nastavitev: Izk.</i> | Aktivirajte to nastavitev, ko uporabljate detergent vse-v-enem, ki vsebuje sredstvo za izpiranje. Ta nastavitev zmanjša odmerek sredstva za izpiranje in vpliva na pogostost regeneracije vgrajenega mehčalnika pomivalnega stroja. |
| 5. | Avtomatsko doziranje Izk., 15-40 ml <i>Tovarniška nastavitev: Izk.</i> | Aktivirajte to nastavitev, če želite uporabiti samodejno doziranje detergenta. Natančen odmerek je odvisen od tega, kateri program se izvaja. Pri programu Auto je doziranje odvisno tudi od tega, kako je posoda umazana. |

Če želite spremeniti izbrano nastavitev, glejte poglavje *Nastavitve*.

Pred prvim pomivanjem

* Dodajte sredstvo za izpiranje

Če ste izbrali nastavev Sredstvo za izpiranje 1 - 5, dolijte sredstvo za izpiranje v prostor za sredstvo za izpiranje.

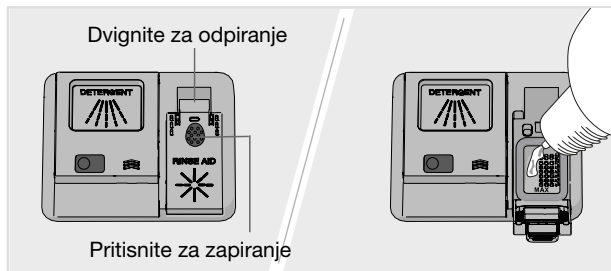

1. Odprite pokrov prostora za sredstvo za izpiranje.
2. Previdno dolijte sredstvo za izpiranje do oznake **MAX**.
3. Obrišite morebitno razliko sredstvo za izpiranje okrog prostora za detergent.
4. Trdno zaprite pokrov.

☞ Dodajte sol

Pri vodi s trdoto nad 5 °dH (9 °fH / 6 °eH / 0,9 mmol/l), dodajte sol.

Dodajte sol v prostor za sol, če ste izbrali nastavev Trdota vode 1 - 9.

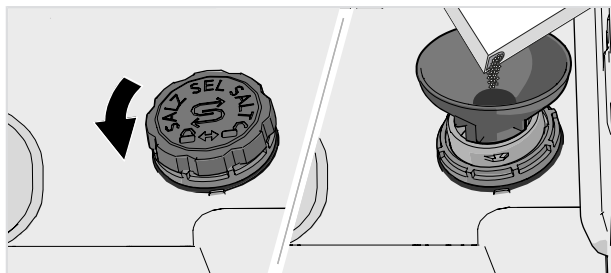

1. Odstranite pokrov prostora za sol tako, da ga zavrtite v nasprotni smeri urnega kazalca.
2. V odprtino za polnjenje predala za sol vstavite lijak, ki je priložen pomivalnemu stroju. Pred prvim pomivanjem, nalijte približno 1 l vode. (Vodo morate doliti samo prvokrat.)
3. Dodajte dovolj soli, da napolnite prostor za sol (maks. 750 gramov). Uporabite posebno sol za pomivalni stroj.
4. Obrišite odvečno sol in obrnite pokrov v smeri urnega kazalca dokler ni zaprt.

⚠ OPOZORILO!

Da se izognete rjavenju, morate pomivalni program zagnati takoj po dodajanju soli.

V prostor za sol nikoli ne vlijte čistila za pomivalni stroj. To uniči mehčalnik vode!

Dodajte detergent za avtomatsko doziranje

Če ste aktivirali nastavev Avtomatsko doziranje, napolnite predal naprave za doziranje s tekočim detergentom za pomivalni stroj.

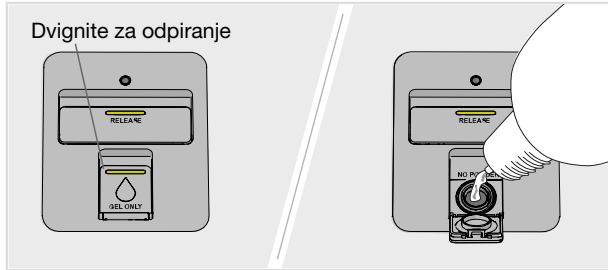

1. Odprite pokrov prostora za samodejno doziranje tekočega detergenta za posodo.
2. Previdno dodajte tekoči detergent za posodo do nivoja z oznako **MAX**.
3. Očistite odvečni tekoči detergent za posodo izven predala.
4. Trdno zaprite pokrov.

OPOMBA!

V prostoru za samodejno doziranje uporabljajte samo tekoči detergent za posodo! Uporaba detergenta za pomivalni stroj v prašku ni dovoljena. Prav tako ne smete uporabljati tekočine za ročno pomivanje posode, saj pri njeni uporabi nastaja pena, ki preprečuje učinkovito delovanje pomivalnega stroja.

Nekateri gosti tekoči detergenti za posodo niso primerni za uporabo v prostoru za samodejno doziranje. Zelo gost tekoči detergent za posodo dodajte v prostor za ročno doziranje detergenta. Glejte priporočila proizvajalca detergenta.

Tekoči detergent za posodo je blažji od detergenta za pomivalni stroj v prašku ali od detergenta vse-v-enem z belilom. To pomeni, da je lahko tekoči detergent za posodo manj učinkovit pri odstranjevanju madežev nastalih, na primer, zaradi šminke ali čaja/kave. Po potrebi v takšnih primerih lahko dodate detergent za pomivalni stroj v prašku ali detergent vse-v-enem z belilom v prostor za ročno doziranje detergenta (ko je vklopljeno Avtomatsko doziranje). Glej *Dodajte čistilo*.

Odmerjanje tekočega detergenta za posodo

Tekoči detergent za posodo se odmerja med glavnim pranjem za vse programe, razen za Samočiščenje. Nekaj dodatnega tekočega detergenta za posodo se odmerja tudi med predpranjem v naslednjih programih:

Auto, Univerzalen, Intenzivni, Časovni program (2:00, 2:30)

Bolj zeleno pomivanje s pomivalnim strojem

Varčevanje z energijo in vodo

Pri uporabi pomivalnega stroja v stanovanjskem okolju se na splošno porabi manj energije in vode v primerjavi z ročnim pomivanjem posode.

Ne spirajte s tekočo vodo

Posode ne spirajte pod tekočo vodo, saj boste s tem porabili več vode in energije. Preden naložite posodo v pomivalni stroj, preprosto postrgajte večje kose hrane.

Izberite okolju prijazen detergent

Preberite okoljsko izjavo na embalaži!

Preveč čistila, sredstva za izpiranje in soli povzročijo manj učinkovito pomivanje posode in pomeni tudi večji vpliv na okolje.

Zagon polnega pomivalnega stroja

Varčujte z energijo in vodo, tako da pred zagonom programa počakate, da je pomivalni stroj poln (glejte število standardnih pogrinjkov). Uporabite program Izperi in počisti, da sperete posodo, če so prisotne neprijetne vonjave.

S programom Proti neprijetnim vonjavam lahko preprečite tudi neprijeten vonj po umazani posodi, ki je ostala v pomivalnem stroju.

Programe zaženite pri nižji temperaturi

Če posoda ni zelo umazana, lahko izberete program z nižjo temperaturo.

Izbira programa pomivanja – Eco

Ta program je primeren za pranje običajno umazane posode in je najučinkovitejši program v smislu skupne porabe energije in vode. Program se uporablja za ocenjevanje skladnosti z zakonodajo EU o okoljsko primernih zasnovi izdelkov.

Program pomivanja posode je zasnovan za učinkovito pranje s čim manjšo porabo energije in vode. Program pomiva posodo dolgo časa pri nizki temperaturi.

Izbira možnosti – Avtomatsko odpiranje vrat

Z možnostjo Avtomatsko odpiranje vrat, ki samodejno odpre vrata pomivalnega stroja, boste dosegli boljše rezultate sušenja. Počakajte, da pomivalni stroj nakaže konec programa in se posoda ohladi, preden jo vzamete iz pomivalnega stroja.

Priključitev na dovod hladne vode

Pomivalni stroj priključite na dovod hladne vode, če se stavba ogreva s pomočjo olja, elektrike ali plina.

Stroj priključite na toplo vodo

Pomivalni stroj priključite na dovod tople vode (največ 70 °C), če se stavba ogreva na energetske učinkovite načine, kot so centralna kurjava, solarna ali geotermalna energija. Z izbiro priključka za toplo vodo boste zmanjšali porabo energije pomivalnega stroja.

OPOMBA!

Ne presežite dovoljene temperature dovoda vode. Nekateri materiali uporabljeni v določeni posodi, niso odporni na vročo vodo. Glejte *Občutljiva posoda* v poglavju *Polnjenje pomivalnega stroja*.

Občutljiva posoda

Določene vrste posode zaradi različnih razlogov niso primerne za pranje v pomivalnem stroju. Nekateri materiali ne prenesejo visokih temperatur, druge pa poškoduje detergent za pomivalni stroj.

Bodite pazljivi na primer pri ročno izdelanih izdelkih, občutljivih okraskih, izdelkih iz kristala/stekla, srebra, bakra, kositra, aluminija, lesa in plastike. Preverite, ali imajo oznako »Primerno za pomivanje v pomivalnem stroju«.

Občutljivi okraski

Porcelana z dekoracijo na glazuri (hrapava površina) ne pomivajte v pomivalnem stroju.

Kristal/steklo

Pri pomivanju občutljive posode iz kristala/stekla uporabite nežen pomivalni program Kristal. Uporabite majhno količino detergenta in predmete postavite tako, da se med pranjem ne bodo dotikali drug drugega.

Sušenje je hitrejšo in bolj učinkovito, če uporabite sredstvo za izpiranje. Dosegli boste tudi boljše rezultate pranja s čisto posodo brez madežev.

V pomivalnem stroju ne pomivajte ročno okrašenega stekla ter starinskih in občutljivih predmetov.

Srebrnina

Srebrni predmeti in predmeti iz nerjavečega jekla se ne smejo dotikati, saj se lahko srebro razbarva.

Da bi se izognili madežem in potemnelosti, ločite posodo, izdelano iz različnih kovin, npr. srebra, nerjavečega jekla in aluminija.

Aluminij

Če aluminij operete v pomivalnem stroju, lahko izgubi lesk. Kljub temu lahko nekatere kakovostne aluminijaste posode pomivate v pomivalnem stroju, tudi če se nekaj sijaja izgubi.

Pribor z lepljenimi ročaji

Nekatere vrste lepila niso primerne za pomivanje v pomivalnem stroju. V takih primerih lahko ročaji odstopijo.

Polnjenje vpliva na rezultate

Posodo skrbno naložite v pomivalni stroj, da zagotovite najboljše rezultate pranja in sušenja z najnižjo možno porabo energije in vode. Omogočite pomivalnemu stroju, da doseže in očisti vse površine ter čim bolj temeljito posuši posodo.

- Vse umazane površine morajo gledati navznoter in navzdol!
- Kosov posode ne polagajte enega v/na drugega.
- Posodo z vdolbinami, kot so skodelice, položite tako, da bo voda za izpiranje lahko odtekla. Slednje je pomembno tudi pri predmetih iz umetne mase.
- Da majhni predmeti ne ni padli skozi košaro pomivalnega stroja, jih položite na zgornji pladenj za pribor.

OPOMBA!

Preverite, ali se brizgalne ročice prosto vrtijo.

Košare pomivalnega stroja

Pomivalni stroj ima zgornji pladenj za pribor, zgornjo košaro in spodnjo košaro s košaro za pribor.

Polnjenje pomivalnega stroja

Videz košar se lahko razlikuje glede na opremo pomivalnega stroja.

Zgornji pladenj za pribor

Zgornji pladenj za pribor ima prostor za pribor, zajemalke, metlice, servisni pribor in podobne predmete.

Izogibajte se postavljanju visokih predmetov v zgornji pladenj za pribor. Lahko blokirajo vrhno brizgalno ročico.

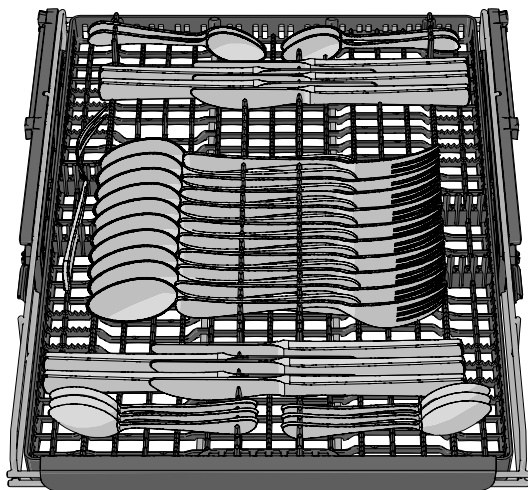

Dviganje zgornjega pladnja za pribor

1. Izvlecite zgornji pladenj za pribor.
2. Naprej potisnite ročici za zaklepanje na vsaki strani, da dvignete zgornji pladenj za pribor.

Spuščanje zgornjega pladnja za pribor

1. Poskrbite, da bo zgornja košara v najnižjem položaju.
2. Izvlecite zgornji pladenj za pribor.
3. Ročici za zaklepanje na vsaki strani potisnite navzdol in nazaj, da spustite zgornji pladenj za pribor.

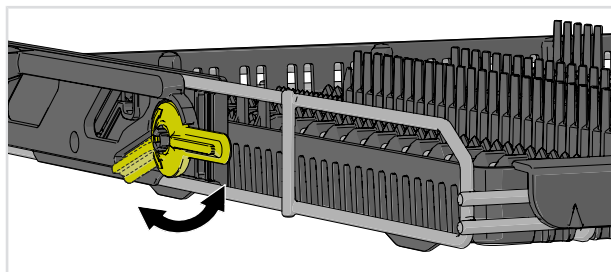

Zgornja košara

Kozarce, skodelice, sklede ter male in velike krožnike postavite v zgornjo košaro. Vse umazane površine morajo gledati navznoter in navzdol! Kozarce za vino postavite v nosilec za vinske kozarce, nože pa v stojalo za nože na desni.

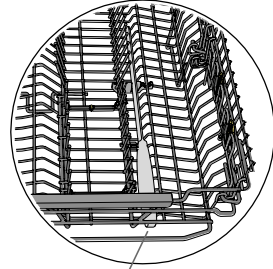
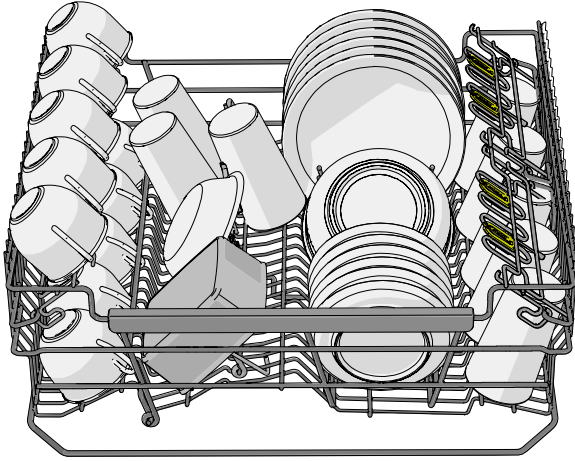

Stojalo za nože

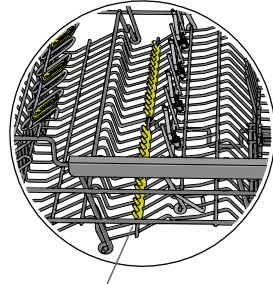
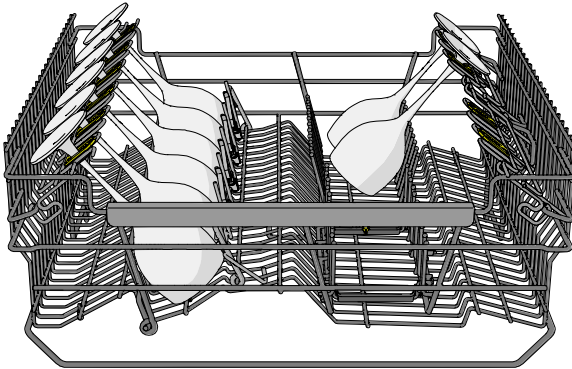

Podpora za vinske kozarce

Polnjenje pomivalnega stroja

Nastavljivo držalo za krožnike

Nastavljiva držala za krožnike je mogoče potisniti skupaj, da ustrezajo posodi.

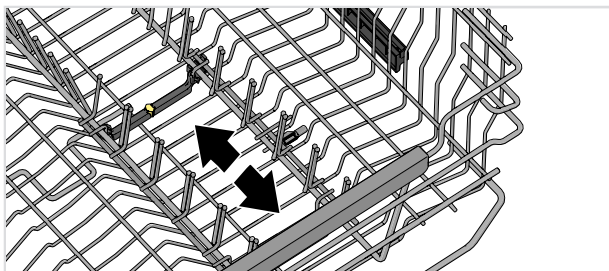

Dvigovanje zgornje košare

1. Izvlecite zgornjo košaro.
2. Zgrabite stranice zgornje košare z obema rokama in jo dvignite.

Spuščanje zgornje košare

1. Izvlecite zgornjo košaro.
2. Z obema rokama zgrabite stranice zgornje košare in potisnite oba zaklepna ročaja, da spustite zgornjo košaro.

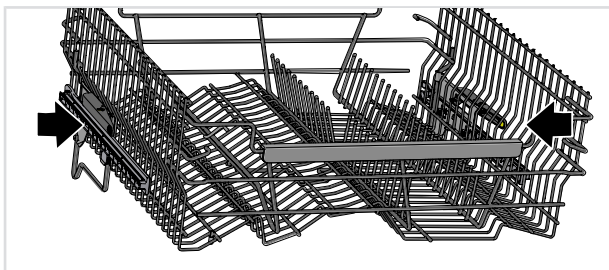

Spodnja košara

Krožnike, majhne krožnike, posodo za strežbo, lonce in jedilni pribor (v košari za pribor) vstavite v spodnjo košaro.

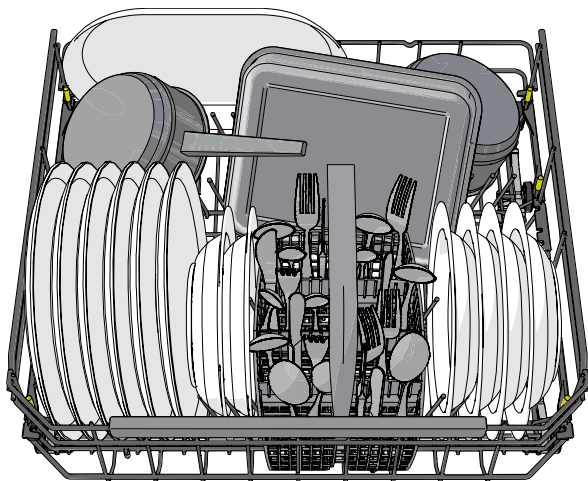

Nastavljivo držalo za krožnike

Nastavljivo držalo za krožnike lahko prilagodite posodi. Sprostite držala za krožnike tako, da jih potisnete navznoter, preden jih ponovno postavite. Držalo za krožnike je mogoče tudi zložiti navzdol, da olajšate nalaganje loncev in skled.

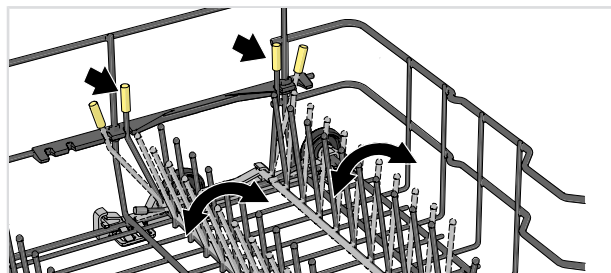

Na zadnji strani desne strani spodnje košare je mogoče držalo za krožnike potisniti skupaj, da zagotovite več prostora na primer za lončene posode ali globoke ponve.



Polnjenje pomivalnega stroja

Držalo za vaze in steklenice

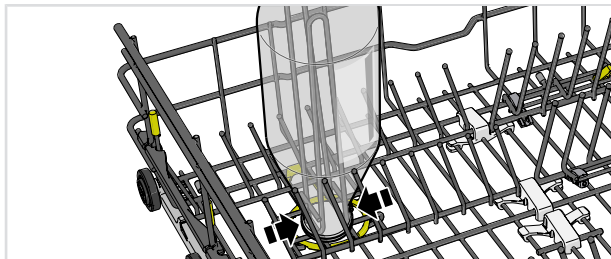

Nastavljiva cona za intenzivno pomivanje

Dve nastavljivi coni za intenzivno pomivanje lahko odprete v dveh različnih položajih ali izklopite.

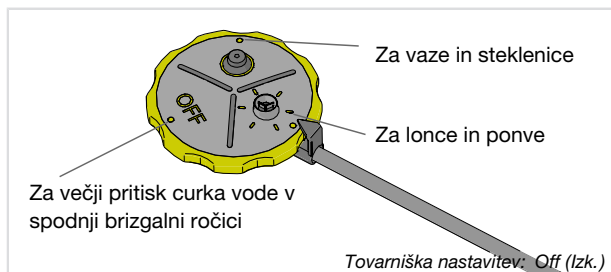

Cone za intenzivno pomivanje pustite odprte, če želite povečan pretok vode na mestih, kjer ste na primer postavili lonce in ponve ali vaze in steklenice. Izklopite cone za intenzivno pomivanje pomivalnega stroja, če želite večji pritisk curka vode v spodnji brizgalni ročici.

Pomivanje velikih krožnikov

Spodnjo košaro za krožnike s premerom 25-31 cm lahko prilagodite s premikanjem držal za krožnike in njihovih pritrdilnih elementov, da povečate razdaljo med vrstami nosilcev.

Pripomoček

Kupite nosilec za vinske kozarce s prostorom za šest visokih ¹⁾ vinskih kozarcev. Nosilec za vinske kozarce je zasnovan za zagotavljanje optimalnih rezultatov pomivanja in sušenja visokih vinskih kozarcev. Nosilec za vinske kozarce je na zadnjem delu spodnje košare. Ta pripomoček je na voljo na mestu nakupa pomivalnega stroja.

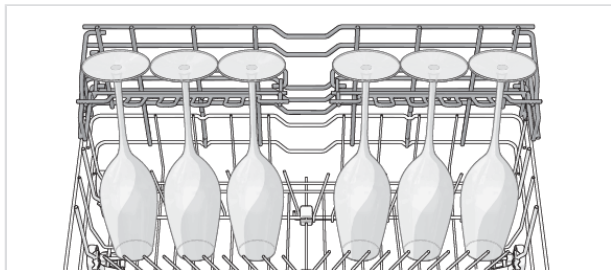

¹⁾ Višina največ 25 cm, premer: največ 7,5 cm

Košara za pribor

Pribor postavite z ročaji navzdol, razen nožev, in ga čim bolj razporedite. Poskrbite, da se žlice ne stikajo.

Najbolje bo, če košaro za pribor položite v sredino sprednjega dela spodnje košare, da najbolje izkoristite zmogljivost pomivanja edinstvene cone za razprševanje, ki je namenjena za košaro za pribor.

OPOZORILO!

Nože in druge koničaste predmete morate postaviti vodoravno v posebno košaro za pribor.

Zložljivi del za majhne predmete

Košara za pribor ima zložljiv del na sredini za majhne predmete ali predmete z majhnimi stebli, kot so nastavki za električne mešalnike.

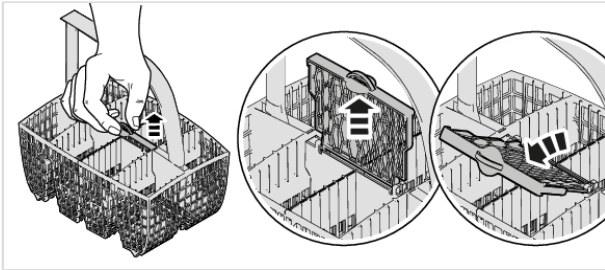

Pripomoček

Kupite mini košaro za pribor. Dodatna košara za pribor je prilagodljiva in jo lahko razstavite ter pritrdite na spodnjo košaro ali veliko košaro za pribor, da ustvarite zelo veliko košaro za pribor. Ta pripomoček je na voljo na mestu nakupa pomivalnega stroja.

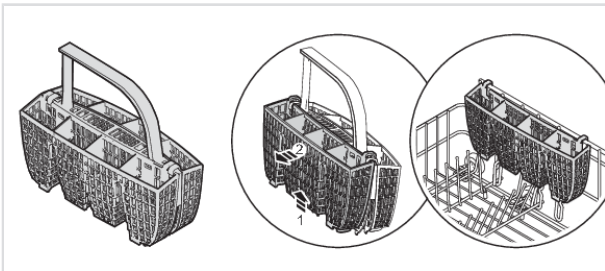

Uporaba pomivalnega stroja

Dodajte čistilo

Za dodajanje detergenta imate dve možnosti – ročno ali samodejno. Za aktiviranje Avtomatsko doziranje, glejte poglavje *Nastavitve*. Predal za ročno dodajanje detergenta lahko uporabljate za dodajanje detergenta, tudi ko je aktivirano Avtomatsko doziranje (na primer za detergent za pomivalni stroj z belilom ali če je predal za samodejno doziranje prazen).

Sledite navodilom na embalaži čistila. Ta pomivalni stroj ima mehčalnik vode, zato uporabite odmerke čistila in sredstva za izpiranje, ki so primerni za mehko vodo.

Ne dodajajte detergenta v prostor za detergent za ročno dodajanje detergenta, ko uporabljate samodejno napravo za doziranje detergenta! Preveč detergenta lahko povzroči manj učinkovito pomivanje posode in povzroči tudi večji vpliv na okolje.

Prostor za ročno dodajanje detergenta

Detergent morate dodati v suh prostor za detergent.

Če uporabljate detergent za pomivalni stroj v prašku ali tekoči detergent za pomivalni stroj, dodajte majhno količino detergenta v prostor za detergent za predpranje.

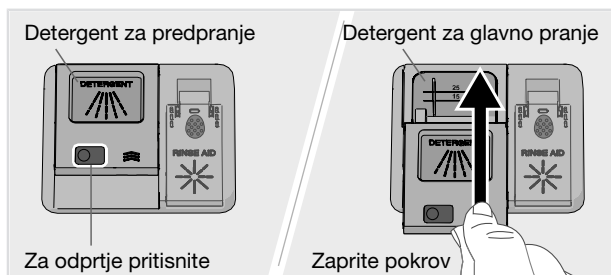

OPOMBA!

Uporabljajte samo čistilo za pomivalni stroj! Uporaba tekočine za ročno pomivanje posode ni dovoljena, saj bi to ustvarilo peno, ki preprečuje učinkovito delovanje pomivalnega stroja.

Detergent vse-v-enem

Na trgu obstajajo številni detergenti vse-v-enem. Natančno preberite navodila za uporabo teh izdelkov.

Aktivirajte nastavev TAB, ko uporabljate detergent vse-v-enem, ki vsebuje sredstvo za izpiranje.

Tablete za pomivanje posode niso priporočljive za kratke programe (manj kot 75 minut). Namesto tega uporabite čistilo v prahu ali tekoče čistilo za pomivalni stroj.

OPOMBA!

Optimalne rezultate pomivanja in sušenja se doseže z uporabo običajnega detergenta za pomivalni stroj skupaj z ločeno raztopljenim sredstvom za izpiranje in soljo.

Če imate vprašanja o detergentu, se obrnite na proizvajalca detergenta.

Uporaba pomivalnega stroja



Vklop/Izklop

Odprite vrata in pritisnite . Odprite tudi vodno pipo, če je zaprta.

Izberite program

Vedno je vnaprej izbran program Eco. Če želite izbrati drug program, pritisnite gumb < ali >, dokler se na prikazovalniku ne prikaže zeleni program.

Izberite program, ki ustreza vrsti posode in stopnji umazanosti.

Eco

Ta program je primeren za pranje običajno umazane posode in je najučinkovitejši program v smislu skupne porabe energije in vode. Program se uporablja za ocenjevanje skladnosti z zakonodajo EU o okoljsko primerni zasnovi izdelkov.

Več o bolj okolju prijaznem pomivanju s pomivalnim strojem lahko preberete v poglavju *Bolj zeleno pomivanje s pomivalnim strojem*.

Za močno umazano, zamaščeno posodo morate uporabiti program z višjimi temperaturami.

Auto

Pomivalni stroj lahko zazna, kako umazana je posoda, in ustrezno prilagodi porabo vode ter temperaturo. Po namestitvi aparata je potrebno program zagnati petkrat, da se povsem prilagodi in zagotovi najboljše rezultate.

Če je aktivirano odmerjanje Avtomatsko doziranje, se prilagodi tudi doziranje tekočega detergenta za posodo.

Univerzalen

Zmogljiv program za vsakodnevno uporabo, ki lahko očisti malo zasušene ostanke. (Program ni primeren za zažgano hrano, kot na primer na posodi za pečenje.)

Intenzivni

Program z visoko temperaturo za raztapljanje maščobe zelo umazane posode, kot so ponve, ponve za enolončnice in posode za pečico. Če te posode ne napolnijo popolnoma pomivalnega stroja, lahko dodate krožnike in drugo posodo.

Uporaba pomivalnega stroja



Hitri profesionalni²⁾



Zmogljiv program za rahlo zasušene ostanke hrane. (Program ni primeren za zažgano hrano, kot na primer na posodi za pečenje.)

Možnost Avtomatsko odpiranje vrat je pomembna za zagotavljanje najboljših rezultatov sušenja.





Predgretje (30 min + 20 min)

Pomivalni program s fazo predhodnega segrevanja (voda se segreva toliko časa: 30 min) in fazo pomivanja posode (posoda se pomiva toliko časa: 20 min). Ta program je zasnovan kot hiter pomivalni program, ki ga je mogoče zagnati v 180 minutah po koncu stopnje predhodnega segrevanja.

1. korak: Za zagon faze predhodnega segrevanja pritisnite  . Zaprite vrata. (Brizgalni ročici se zavrtita in lučka stanja sveti rdeče med predhodnim segrevanjem vode.) Počakajte, dokler lučka stanja ne sveti modro. Ko odprete vrata, se na prikazovalniku prikaže »Faza predgretja zaključena«, kar označuje, da je v naslednjih 180 minutah mogoče zagnati fazo pomivanja posode.

Pomivalni stroj lahko naložite med celotno fazo predhodnega segrevanja. Ta program ni namenjen zasušenim ostankom. Pred nalaganjem pralnega stroja ne pozabite zdrgniti stran večjih delov hrane.

2. korak: Če želite zagnati fazo pomivanja posode, pritisnite  .



Kristal

Nežen program za pomivanje posode z nizko temperaturo za pranje krhkih kristalnih/steklenih izdelkov. Uporabite majhno količino detergenta in postavite izdelke tako, da se med pranjem ne bodo dotikali drug drugega. Glej tudi razdelek *Občutljiva posoda* v poglavju *Polnjenje pomivalnega stroja*. S tem programom lahko perete tudi porcelanasto posodo, ki je bila pravkar uporabljena in na njej ni ostankov zasušene hrane.



Časovni program

Program se prilagodi vnesenemu trajanju delovanja ali času konca delovanja. Pri tem programu je pomembno, da izberete čas, ki je skladen s stopnjo umazanosti posode.

Za nastavev zelenega časa programa pritisnite gumb .

| | |
|-----------|-------------------------|
| 0:15-0:45 | Manj umazana posoda |
| 1:00-1:30 | Običajno umazana posoda |
| 2:00-2:30 | Zelo umazana posoda |



Higiiena

Ta program je idealen za uporabo, ko so higienske zahteve izredno visoke, npr. za stekleničke za dojenčka in deske za rezanje. Temperatura je visoka tako med glavnim pranjem kot med zadnjim izpiranjem.



Plastika

Program za pomivanje predmetov iz umetne mase, ki primerni za pomivanje v pomivalnem stroju. Ta program ima posebno dolg cikel sušenja. Mogoče je tudi pomivanje porcelana in kozarcev.

²⁾ V kombinaciji z Hitri, se program skrajša (39 minut).



Izperji in počisti

Uporablja se za izpiranje posode, medtem ko čakate, da se pomivalni stroj napolni.



Samočiščenje

Samočistilni program za higienično čiščenje kadi pomivalnega stroja, brizgalnih ročic in cevi za pršenje.

Ta program vklopite (brez posode v stroju) z običajnim detergentom za pomivalni stroj ali citronsko kislino – dodajte v prostor za ročno dodajanje detergenta za pomivalni stroj v pomivalnem stroju. (Detergent se ne odmeri samodejno s funkcijo Avtomatsko doziranje.) Na trgu so na voljo tudi posebna čistila za pomivalne stroje. Za odstranjevanje vodnega kamna glejte *Kad pomivalnega stroja* v poglavju *Nega in čiščenje*.



Spodnja polovica

Ta program lahko uporabite, če želite pomiti samo krožnike in pribor v spodnji košari. Malo umazano posodo lahko postavite tudi v zgornjo košaro.



Zgonja polovica

Ta program lahko uporabite, če imate skodelice in kozarce, ki jih je potrebno pomiti, samo v zgornji košari. Malo umazano posodo lahko postavite tudi v spodnjo košaro.

72h

Proti neprijetnim vonjavam³⁾

Ta program preprečuje neprijetne vonjave po umazani posodi, ki je ostala v pomivalnem stroju. Aktiviran je samo ventilator pomivalnega stroja (v rednih časovnih presledkih 72 ur).



Izberite programski način

Pritiskajte  za pomikanje po razpoložljivih programskih načinih. Simbol je manj osvetljen v razpoložljivih programskih načinih in sveti močneje, ko je programski način aktiviran. (Programski načini, ki jih lahko izberete, se lahko razlikujejo med programi.)

▶▶ Hitri

Čas programa se skrajša, vendar pomivalni stroj porabi več energije.



Zeleni

Pomivalni stroj porabi manj energije in vode.



Nočni

Nivo hrupa med pomivalnim programom se zmanjša, trajanje programa pa se podaljša.

Intenzivni

Višja temperatura raztopi mast na zelo umazani posodi, vendar pomivalni stroj porabi več energije in vode. Čas programa se podaljša.

◆ UV čiščenje

Voda v zadnjem izpiranju je razkužena z UV svetlobo in toploto, da uniči mikroorganizme. Pomivalni stroj porabi več energije in čas programa se podaljša.

³⁾ Aktivirajte Nadzor vonja v Meni nastavitve pomivalnega stroja. Glejte poglavje Nastavitve.

Uporaba pomivalnega stroja

Izberite možnosti

Razpoložljive možnosti so manj osvetljene. Izberite možnosti (☑, ☹), da jih aktivirate. Možnosti svetijo svetleje, ko so aktivirane. (Možnosti, ki jih lahko izberete, se lahko razlikujejo med programi.)

☑ **Avtomatsko odpiranje vrat**

Vrata pomivalnega stroja se samodejno odprejo, kar skrajša čas programa in omogoči boljše rezultate sušenja. Počakajte, da pomivalni stroj nakaže konec programa in da se posoda ohladi, preden jo vzamete iz pomivalnega stroja.

Čas sušenja pri možnosti Avtomatsko odpiranje vrat se razlikuje (od 5 do 90 minut), odvisno od modela, programa in temperature zadnjega izpiranja.

Možnost Avtomatsko odpiranje vrat je vnaprej izbrana za nekatere programe.

OPOMBA!

Za najboljše rezultate sušenja zaprite vrata šele takrat, ko se faza sušenja konča in se stroj samodejno izklopi.

⚠ OPOZORILO!

Če se vrata odprejo samodejno, jih ne smete blokirati ali zapreti. S tem lahko poškodujete mehanizem za zaklepanje vrat. Počakajte vsaj 5 minut, preden zaprete vrata.

☹ **Zakasnitev vklopa**

Če izberete Zakasnitev vklopa, se pomivalni stroj zažene 1 do 24 ur po tem, ko pritisnete ▷ □ in zaprete vrata.

1. Enkrat pritisnite ☹, da vklopite Zakasnitev vklopa. Večkrat pritisnite ali zadržite, da nastavite zeleno število ur.
2. Pritisnite ▷ □ in zaprite vrata. Programska ura odšteva navzdol in pomivalni stroj se zažene po izbranem zamiku.

Če želite preklicati možnost Zakasnitev vklopa, odprite vrata, nato pa pritisnite in tri sekunde pridržite ▷ □.

▷ □ **Start/Stop**

Pritisčajte ▷ □, dokler se na prikazovalniku ne prikaže »Program se je začel, zaprite vrata«. To pomeni, da je pomivalni stroj pripravljen na zagon. Pravilno zaprite vrata, sicer se pomivalni stroj ne bo zagnal.

Če pomivalnega stroja ne zaženete ali ne zaprete vrat v 2 minutah od zadnjega pritiska upravljalne plošče, se stroj izklopi.

Za daljinski zagon pomivalnega stroja glejte poglavje *ConnectLife*.

Ustavitev ali spreminjanje programa

Če želite po zagonu pomivalnega stroja spremeniti program, odprite vrata in tri sekunde držite gumb ▷ □. Če se je naprava za doziranje čistila odprla, dodajte več čistila. Nato izberite nov program, pritisnite ▷ □ in zaprite vrata.

Preostali čas

Ko izberete program, programski način in možnosti, se prikaže trajanje programa med zadnjo uporabo.

Lučka stanja

Lučka stanja na dnu pomivalnega stroja prikazuje informacije s 3 različnimi barvami.

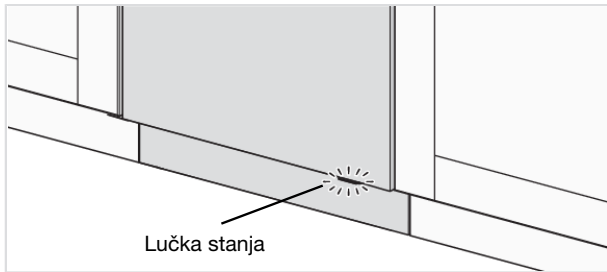

Modra – naložite še

Program se je začel, vendar še vedno lahko vstavite več posode.

Rdeča – ne nalagajte

Ne vstavljajte dodatne posode (možnost slabšega rezultata pomivanja).

Zelena – izpraznite stroj

Program pomivanja je končan. Lučka stanja sveti toliko minut: 15.

Utripajoča rdeča

Utripajoča lučka pomeni, da je nekdo med delovanjem programa odprl vrata. Če lučka utripa pri zaprtih vratih, je prišlo do napake. Glej poglavje *Iskanje napak*.

Utripa modro/zeleno

Lučka stanja utripa modro/zeleno, kar pomeni, da je daljinski zagon aktiviran.

Če želite dodati več posode⁴⁾

Odprite vrata. Pomivalni stroj se samodejno ustavi. Dodajte posodo in zaprite vrata. Čez nekaj časa pomivalni stroj nadaljuje s programom.

Če je bil pomivalni program zagnan na daljavo, se bo prekinjen program nadaljeval, ko vrata zaprete. Z aplikacijo *ConnectLife* lahko spremljate pomivalni stroj in program daljinsko ustavite, čeprav ga ne boste mogli znova zagnati na daljavo.

Izpad napajanja

Če se pomivalni stroj izklopi zaradi izpada električne energije med izvajanjem pomivalnega programa, se program nadaljuje, ko se napajanje ponovno vzpostavi. Če se izpad napajanja pojavi med sušenjem, se program prekine.

Če je bil pomivalni program zagnan na daljavo in se ni zaključil, se bo program nadaljeval, ko vrata zaprete. Z aplikacijo *ConnectLife* lahko spremljate pomivalni stroj in program daljinsko ustavite, čeprav ga ne boste mogli znova zagnati na daljavo.

Vrata lahko odprete ročno, če pomivalni stroj ni vključen v električno omrežje. Zgoraj na obeh straneh primite vrata in jih potegnite naravnost navzven.

Če vrata med sušenjem odprete za več kot 2 minuti, se program prekine.

⁴⁾ Če lučka stanja sveti rdeče, ne naložite več posode.

Uporaba pomivalnega stroja

Ko je program končan

Konec programa naznani en kratek zvočni signal. Poglavje *Nastavitve* opisuje, kako spremeniti to funkcijo.

Lučka stanja ob koncu programa začne svetiti zeleno.

Ko so vrata pomivalnega stroja odprta in se je program zaključil, se na prikazovalniku prikaže besedilo »Program končan«.

Po zaključku programa se pomivalni stroj samodejno izklopi. Po vsaki uporabi zaprite pipo za vodo (če to zahteva vaša zavarovalnica).

Najboljši rezultati sušenja

- Do konca napolnite pomivalni stroj.
- Posodo z vdolbinami, kot so skodelice, položite tako, da bo voda za izpiranje lahko odtekla. Slednje je pomembno tudi pri predmetih iz umetne mase.
- Dolijte sredstvo za izpiranje ali povečajte nastavitev odmerka sredstva za izpiranje.
- Vključite možnost Avtomatsko odpiranje vrat.
- Pred praznjenjem stroja počakajte, da se posoda ohladi.

Odstranjevanje posode iz pomivalnega stroja

Vroč porcelan se lažje zlomi. Preden posodo vzamete iz pomivalnega stroja, počakajte, da se ohladi.

Najprej izpraznite spodnjo košaro, da se izognete morebitnemu kapljanju iz zgornje košare na posodo v spodnji košari.

Tabela programov

| Programi | Programski način/možnost | Število predpranj | Glavno pomivanje | Število izpiranj | Zadnje izpiranje | Vrednosti porabe ¹⁾ | | | | |
|-----------------------------------|--------------------------|-------------------|------------------|------------------|------------------|--------------------------------|--------------------------|------------------------------|--------------------------|---------------------|
| | | | | | | Hladna voda ²⁾ | | Topla voda ³⁾ | | Poraba vode (liter) |
| | | | | | | Čas pomivanja (pribl. h:min) | Energija (približno kWh) | Čas pomivanja (pribl. h:min) | Energija (približno kWh) | |
| Eco ⁴⁾ | | | 49 °C | 2 | 47 °C | 3:15 | 0,64 | 3:05 | 0,3 | 9,2 |
| Auto | | 1-2 | 50-65 °C | 2-3 | 60 °C | 2:10-3:10 | 0,9-1,4 | 1:50-2:50 | 0,6-1,0 | 11,5-18,5 |
| Univerzalen | | 1 | 60 °C | 2 | 60 °C | 2:40 | 1,1 | 2:20 | 0,7 | 12,5 |
| Intenzivni | | 2 | 70 °C | 2 | 70 °C | 2:50 | 1,6 | 2:30 | 1,2 | 16,0 |
| Hitri profesionalni ⁵⁾ | | | 60 °C | 3 | 65 °C | 0:59 | 1,1 | 0:59 | 0,7 | 14,5 |
| Predgrejte | | | 65 °C | 2 | 55 °C | 0:30+0:20 | 0,9 | 0:20+0:20 | 0,6 | 9,5 |
| Kristal | | | 45 °C | 2 | 50 °C | 1:40 | 0,7 | 1:20 | 0,4 | 10,0 |
| Časovni program | | 0-2 | <65 °C | 2 | <65 °C | 0:15-2:30 | 0,3-1,4 | 0:15-2:30 | 0,2-1,0 | 10,0-16,5 |
| Higijena | | | 70 °C | 2 | 70 °C | 1:05 | 1,3 | 0:45 | 0,9 | 10,5 |
| Plastika | | 1 | 55 °C | 2 | 68 °C | 2:30 | 1,2 | 2:10 | 0,8 | 13,0 |
| Izperi in počisti | | | | 1 | | 0:07 | 0,01 | 0:07 | 0,01 | 3,5 |
| Samočiščenje | | | 70 °C | 2 | 70 °C | 1:05 | 1,0 | 0:45 | 0,6 | 10,0 |
| Spodnja polovica | | 1 | 65 °C | 2 | 60 °C | 2:10 | 1,1 | 1:50 | 0,7 | 13,0 |
| Zgornja polovica | | 1 | 65 °C | 2 | 60 °C | 2:10 | 1,1 | 1:50 | 0,7 | 13,0 |
| Proti neprijetnim vonjavam | | | | | | 72:00 | 0,2 | 72:00 | 0,2 | |

1) Poraba je odvisna od temperature dotokne vode, sobne temperature, velikosti bremena, izbranih dodatnih funkcij/itd. Vrednosti za Eco program so natančno določene, za ostale so samo približne.

2) Povezava z mizlo vodo, približno 15 °C.

3) Povezava s toplo vodo, približno 60 °C.

4) Ta program je primeren za pranje običajno umazane posode in je najučinkovitejši program v smislu skupne porabe energije in vode. Program se uporablja za ocenjevanje skladnosti z zakonodajo EU o okoljsko primernih zasnovi izdelkov.

5) Avtomatsko odpiranje vrat

ConnectLife

ConnectLife je platforma pametnega doma, ki povezuje ljudi, naprave in storitve. Aplikacija ConnectLife vsebuje napredne digitalne storitve in brezskrbne rešitve, ki uporabnikom omogočajo spremljanje in nadzor aparatov, prejetje obvestil s pametnega telefona ter posodabljanje programske opreme (podprte funkcije se razlikujejo glede na vaš aparat in vašo regijo/državo).

Za povezavo vašega pametnega aparata potrebujete domače Wi-Fi omrežje (podprto je samo 2,4 GHz omrežje) in pametni telefon z aplikacijo ConnectLife.





Za prenos aplikacije ConnectLife, poskenirajte kodo QR ali poiščite ConnectLife v svoji priljubljeni trgovini z aplikacijami.

1. Namestite aplikacijo ConnectLife in si ustvarite račun.
2. V aplikaciji ConnectLife pojdite v meni za *Dodajte naprave* in izberite ustrezno vrsto naprave. Nato poskenirajte QR kodo (najdete jo na napisni tablici aparata; lahko tudi ročno vnesete AUID/SN številko).
3. Aplikacija vas nato vodi skozi cel postopek povezave aparata s pametnim telefonom.
4. Po uspešni povezavi, lahko aparat upravljate na daljavo preko mobilne aplikacije.



Povežite se z omrežjem in seznanite

Povežite pomivalni stroj z brezžičnim omrežjem in ga seznanite s pametnim telefonom/tabličnim računalnikom. (To lahko storite tudi v Meni nastavitvev pomivalnega stroja.)

- V aplikaciji ConnectLife pojdite v meni za *Dodajte naprave* in izberite ustrezno vrsto naprave. Nato poskenirajte QR kodo (najdete jo na napisni tablici aparata; lahko tudi ročno vnesete AUID/SN številko).
- Odprite vrata pomivalnega stroja in pritisnite .
- Na nadzorni plošči pomivalnega stroja: Pritisnite  za vklop modula WiFi.
- Na upravljalni plošči pomivalnega stroja: Pritisnite in držite  za 3 sekund, da sprožite *Nastavitve povezave*.

Simbol omrežja na prikazovalniku

Utripa 0,5 sek vklop/izklop Pomivalni stroj je pripravljen za povezavo z vašim brezžičnim omrežjem ali za seznanitev z vašim pametnim telefonom/tabličnim računalnikom.

Utripa 1,0 sek vklop/izklop Pomivalni stroj je povezan z vašim brezžičnim omrežjem.

Sveti Pomivalni stroj je povezan z vašim brezžičnim omrežjem in oblakom.

Daljinsko upravljanje pomivalnega stroja

Simbol omrežja pomivalnega stroja  je prikazan na prikazovalniku, ko je pomivalni stroj seznanjen s pametnim telefonom/tablico. Z aplikacijo *ConnectLife* lahko spremljate pomivalni stroj in spreminjate nastavitve.

Daljinski zagon pomivalnega stroja

Za daljinski zagon pomivalnega stroja pritisnite . Na prikazovalniku pomivalnega stroja se prikaže Oddaljeni zagon aktiviran. Zaprite vrata. Lučka stanja bo počasi utripala, kar pomeni, da je daljinski zagon aktiviran.

V aplikaciji *ConnectLife* izberite in zaženite program.



Če vrat ne zaprete v 2 minutah, se stroj izklopi.

OPOMBA!

Pomivalni stroj lahko vedno uporabljate brez aplikacije. Ko pritisnete upravljalno ploščo pomivalnega stroja, so ukazi iz aplikacije *ConnectLife* blokirani za 10 sekund.



Seznanjanje več naprav

Seznanite več naprav/uporabnikov s pomivalnim strojem. (To lahko storite tudi v Meni nastavitvev pomivalnega stroja.)

- V aplikaciji *ConnectLife* pojdite v meni za *Dodajte naprave* in izberite ustrezno vrsto naprave. Nato poskenirajte QR kodo (najdete jo na napisni tablici aparata; lahko tudi ročno vnesete AUID/SN številko).
- Odprite vrata pomivalnega stroja in pritisnite .
- Na upravljalni plošči pomivalnega stroja: Pritisnite in držite  za 4 sekund, da sprožite *Dodaj napravo*.



Povezava WiFi Izk. / Povezava WiFi Vkl.

Ko pomivalni stroj povežete z lokalnim omrežjem, lahko izberete *Povezava WiFi Izk.*, da prekinete povezavo. Izberite *Povezava WiFi Vkl.*, če želite znova vzpostaviti povezavo z istim omrežjem. (To lahko storite tudi v Meni nastavitvev pomivalnega stroja.)

- Na upravljalni plošči pomivalnega stroja: pritisnite in držite  za 8 sekund, da izberete *Povezava WiFi Izk.*. Kratko pritisnite , da znova izberete *Povezava WiFi Vkl.*.

Odstrani vse naprave



Odstranite vse povezane naprave/uporabnike. (To lahko storite tudi v Meni nastavitvev pomivalnega stroja.)

- Na upravljalni plošči pomivalnega stroja: Pritisnite in držite  dokler se *Dodaj napravo* ne prikaže na prikazovalniku. Ko se prične odštevanje, pritisnite in držite  3 sekund. *Odstrani vse naprave* označuje, da so bile/bili izbrisane/izbrisani vse/vsi naprave/uporabniki.

Imate vprašanja? Obiščite nas na www.connectlife.io ali nas kontaktirajte na hello@connectlife.io.

Nastavitve

Odprite vrata in pritisnite .

Če želite odpreti Meni nastavitve pomivalnega stroja, pritisnite < ali >, dokler na prikazovalniku ni prikazano  Meni nastavitvev, ter potrdite svojo izbiro z .

Za izhod iz Meni nastavitvev pomivalnega stroja izberite Izhod in potrdite svojo izbiro z .



Izberi nastavitvev





Potrdi nastavitvev

| Nastavitve | Alternative |
|----------------------------------|--|
| 1. Jezik | Izberete lahko jezik za prikaz. |
| 2. Omrežje Stanje WiFi | Trenutno Stanje WiFi je prikazano na prikazovalniku. Povežite pomivalni stroj z vašim brezžičnim omrežjem, da boste lahko daljinsko upravljali pomivalni stroj z aplikacijo <i>ConnectLife</i> . |
| Povezava WiFi | <i>Vkl./Izk.</i> Ko pomivalni stroj povežete z lokalnim omrežjem, lahko izberete <i>Povezava WiFi Izk.</i> , da prekinete povezavo. Izberite <i>Povezava WiFi Vkl.</i> , če želite znova vzpostaviti povezavo z istim omrežjem. |
| Nastavitve povezave | Povežite pomivalni stroj z brezžičnim omrežjem in ga seznanite s pametnim telefonom/tabličnim računalnikom. <ul style="list-style-type: none">• V aplikaciji <i>ConnectLife</i> pojdite v meni za <i>Dodajte naprave</i> in izberite ustrezno vrsto naprave. Nato poskenirajte QR kodo (najdete jo na na napisni tablici aparata; lahko tudi ročno vnesete AUID/SN številko).• Izberite <i>Nastavitve povezave</i>. |
| Dodaj napravo | Seznanite več naprav/uporabnikov s pomivalnim strojem. <ul style="list-style-type: none">• V aplikaciji <i>ConnectLife</i> pojdite v meni za <i>Dodajte naprave</i> in izberite ustrezno vrsto naprave. Nato poskenirajte QR kodo (najdete jo na na napisni tablici aparata; lahko tudi ročno vnesete AUID/SN številko).• Izberite <i>Dodaj napravo</i>. |
| Odstrani vse naprave | Izberite <i>Odstrani vse naprave</i> , da odstranite vse povezane naprave/uporabnike. |
| Tovarniška ponastavitve- WiFi-ja | Izberite <i>Tovarniška ponastavitve- WiFi-ja</i> , da ponastavite na privzete tovarniške nastavitve. |
| Izhod | Izberite <i>Izhod</i> , da zaprete meni za Omrežje, pritisnite  . |

| Nastavitve | Alternative | |
|-------------------------------------|--|--|
| 3. Izberite program | Eco Vkl./Izk. Auto Vkl./Izk. Univerzalen Vkl./Izk. Intenzivni Vkl./Izk. Hitri profesionalni Vkl./Izk. Predgretje Vkl./Izk. Kristal Vkl./Izk. Časovni program Vkl./Izk. Higiena Vkl./Izk. Plastika Vkl./Izk. Izperi in počisti Vkl./Izk. Samočiščenje Vkl./Izk. Spodnja polovica Vkl./Izk. Zgonja polovica Vkl./Izk. Proti neprijetnim vonjavam Vkl./Izk. | Programi so v meniju lahko prikazani ali skriti. Izberite Vkl. ali Izk.. (Eco ni mogoče skriti v meniju.) |
| 4. Samodejna otroška zaščita | Vkl./Izk. | Aktivirate lahko nastavev Samodejna otroška zaščita, da preprečite, da bi otroci zagnali pomivalni stroj. Če želite začasno deaktivirati ali aktivirati nastavev Samodejna otroška zaščita, pritisnite in držite < in  za tri sekunde. |
| 5. Zaslou: Logotip | Vkl./Izk. | Nastavev za skrivanje na zaslonu prikazanega logotipa. |
| 6. Zaslou: Svetlost | 1/2/3/4 | Nastavlja svetlost prikazovalnika. |
| 7. Zvok povratne informacije | 0/1/2/3 | Pisk potrjuje, da je bila pritisnjena upravljalna plošča. |
| 8. Glasnost obvestil | 0/1/2/3 | Brenčalo označi konec pomivalnega programa. <i>Obvestila o napaki so vedno oznanjena z glasnim brenčanjem.</i> |
| 9. Sredstvo za izpiranje | 0/1/2/3/4/5 | Nastavev doziranja sredstva za izpiranje. Napravo za doziranje sredstva za izpiranje lahko nastavite v območju od 0 (izklop) do 5 (visok odmerek). Povečajte odmerek sredstva za izpiranje: <ul style="list-style-type: none"> • Če so na posodi vidne sledi vode. Zmanjšajte odmerek sredstva za izpiranje: <ul style="list-style-type: none"> • Če ima posoda lepljivo belo/modro prevleko. • Če je posoda črtasta. • Če prihaja do nabiranja pene. Če imate zelo mehko vodo, lahko sredstvo za |

Nastavitve

| Nastavitve | Alternative | |
|--|---------------------|--|
| | | izpiranje razredčite z vodo v razmerju 50 : 50. |
| 10. Trdota vode | 0/1/2/3/4/5/6/7/8/9 | <p>Nastavljanje mehčalnika vode. Izberite nastavitev glede na trdoto vode iz vodovoda. Pomembno je, da je nastavitev pravilna!</p> <p>Glejte <i>Trdota vode</i> v poglavju <i>Pred prvim pomivanjem</i>.</p> <p>Pri vodi s trdoto nad 5 °dH (9 °fH / 6 °eH / 0,9 mmol/l), dodajte sol.</p> <p>Pri vodi s trdoto pod 6°dH (10°fH / 7°eH / 1,0 mmol/l) izberite 0. Mehčalnik vode je izklopljen, dodajanje soli ni potrebno.</p> |
| 11. TAB (Detergent vse-v-enem) | Vkl./Izk. | <p>Aktivirajte nastavitev, ko uporabljate detergent vse-v-enem, ki vsebuje sredstvo za izpiranje. (Velja tudi za tekoči detergent za posodo s samodejnim doziranjem, ki vsebuje sredstvo za izpiranje).</p> <p>Ta nastavitev zmanjša odmerek sredstva za izpiranje in vpliva na pogostost regeneracije vgrajenega mehčalnika pomivalnega stroja.</p> |
| 12. Avtomatsko doziranje | Izk., 15-40 ml | <p>Aktivirajte to nastavitev, če želite uporabiti samodejno doziranje detergenta.</p> <p><i>Natančen odmerek je odvisen od tega, kateri program se izvaja. Pri programu Auto je doziranje odvisno tudi od tega, kako je posoda umazana.</i></p> |
| 13. Super izpiranje | Vkl./Izk. | <p>Funkcija Super izpiranje dodatno dvakrat izpere posodo.</p> <p>Čas programa se podaljša in pomivalni stroj porabi več energije in vode.</p> <p><i>Aktivira se v naslednjih programih:</i></p> <p><i>Univerzalen</i> <i>Intenzivni</i> <i>Hitri profesionalni</i> <i>Higiena</i> <i>Plastika</i> <i>Spodnja polovica</i> <i>Zgonja polovica</i></p> |
| 14. Pritisnite da odprete | Vkl./Izk. | Vrata pomivalnega stroja je mogoče odpreti brez ročaja. |
| 15. Notranja osvetlitev pri izklopu | Vkl./Izk. | Izberite, ali naj se notranja luč vklopi, če odprete vrata, ko je pomivalni stroj izklopljen. (Če je ☐ vklopljeno, se notranja luč vedno vklopi ob odpiranju vrat.) |

| Nastavitve | Alternative | |
|------------|--------------------------------|--|
| 16. | Nadzor vonja | <i>Vkl./Izk.</i> |
| | | Ko je aktiviran Nadzor vonja, lahko izberete  Proti neprijetnim vonjavam iz tabele programov. |
| 17. | Izpis napak | |
| | | Vsa obvestila o napakah. <i>Ko vzpostavite stik s svojim servisnim centrom, boste morda morali posredovati najnovejša obvestila o napaki.</i> |
| 18. | Tovarniška ponastavitev | |
| | | Ponastavi vse nastavitve na tovarniške privzete vrednosti. Izberite Tovarniška ponastavitev in pritisnite   . |
| 19. | Izhod | |
| | | Za izhod iz Meni nastavitvev pomivalnega stroja izberite Izhod in pritisnite  . |

Nega in čiščenje

✳ Dodajte sredstvo za izpiranje

Ko je potrebno doliti sredstvo za izpiranje, na prikazovalniku zasveti simbol.

Glejte poglavje *Pred prvim pomivanjem*.

☞ Dodajte sol

Ko je potrebno dodati sol, na prikazovalniku zasveti simbol.

Glejte poglavje *Pred prvim pomivanjem*.

💧 Dodajte detergent za avtomatsko doziranje

Ko je potrebno doliti tekoči detergent za posodo, na prikazovalniku zasveti zgornji simbol. (Preden je predal popolnoma prazen, lahko zažene še You can run 1-2 pralni program.)

Glejte poglavje *Pred prvim pomivanjem*.

Očistite predal za samodejno odmerjanje

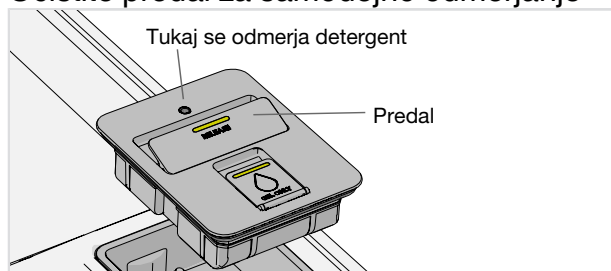

1. Predal lahko dvignete in odstranite za čiščenje in ponovno polnjenje.
2. Prepričajte se, da odprtina za doziranje ni zamašena. Predal očistite s toplo vodo.

OPOMBA!

Pomembno - ponovno namestite predal. Pomivalnega stroja ne smete uporabljati brez nameščenega predala za samodejno odmerjanje!

Očistite filtre

Grobi filter

Grobi filter ujame večje delce hrane, ki ne morejo priti mimo odvodne črpalke. Grobi filter po potrebi izpraznite. Filter je potrebno čistiti v rednih intervalih glede na pogostost uporabe pomivalnega stroja.

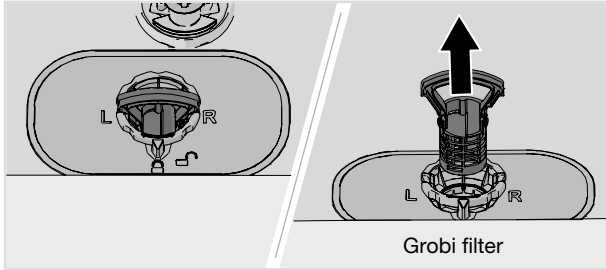

1. Grobi filter dvignite za ročaj.
2. Izpraznite grobi filter.
3. Ponovno vstavite grobi filter. Pritisnite ga navzdol, da se zaskoči.

Fini filter

Koščki, ki se naberejo na finem filtru, se pri vsakem pranju samodejno izperejo. Fini filter po potrebi očistite. Filter je potrebno čistiti v rednih intervalih glede na pogostost uporabe pomivalnega stroja.

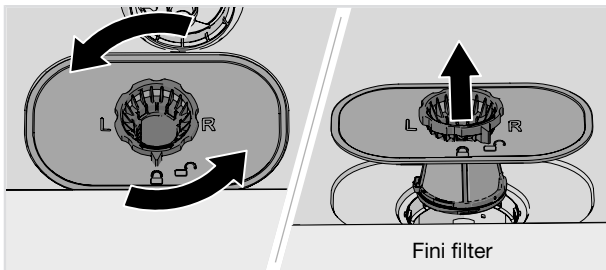

1. Zaporni obroč zavrtite v nasprotni smeri urinega kazalca in fini filter dvignite naravnost navzgor.
2. Očistite fini filter.
3. Ponovno vstavite fini filter in zaporni obroč zavrtite v desno do konca. Preverite, ali so robovi pravilno zatesnjeni, ko je filter ponovno vstavljen.

Ne pozabite ponovno vstaviti grobega filtra!

Nega in čiščenje

OPOMBA!

Če filtri niso pravilno nameščeni, to lahko vpliva na rezultate pomivanja s pomivalnim strojem. Pomivalnega stroja ne smete uporabljati brez nameščenega filtra!



Čiščenje brizgalnih ročic

Odprtine in ležaji se lahko včasih zamašijo. Z žebličkom ali podobnim odstranite ostanke. Brizgalne ročice imajo odprtine tudi spodaj.

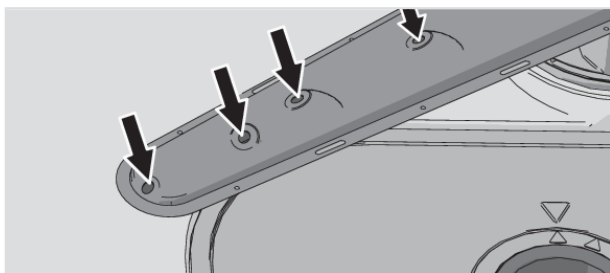

Za lažje čiščenje lahko odstranite brizgalne ročice. Nato jih ne pozabite trdno priviti na svoje mesto.

Vrhnja brizgalna ročica

- Izvlcite zgornji pladenj za pribor. Vrhnjo brizgalno ročico potisnite navzgor in jo obračajte v nasprotni smeri urnega kazalca, da jo sprostite.

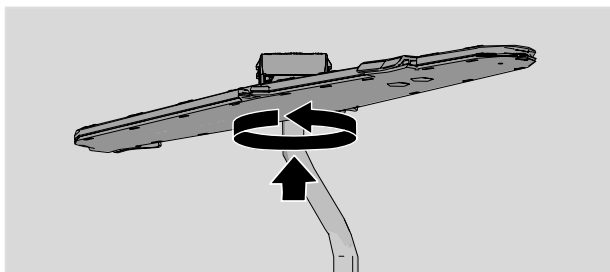

Zgornja brizgalna ročica

- Izvlecite zgornjo košaro.
- Odvijte ležaje brizgalne ročice v nasprotni smeri urnega kazalca, da odstranite brizgalno ročico iz zgornje košare.

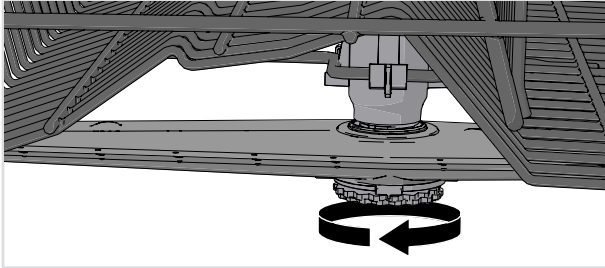

Spodnja brizgalna ročica

- Spodnjo brizgalno ročico potegnite naravnost navzgor, da jo sprostite.

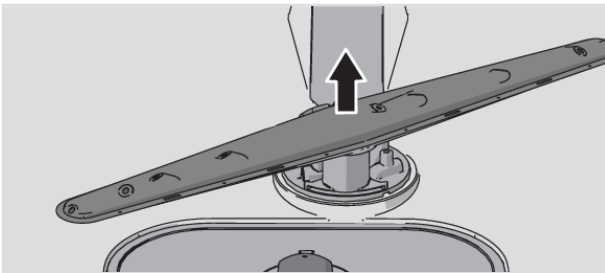

Čiščenje zunanosti pomivalnega stroja

Vrata in tesnilo vrat

Odprite vrata. Stranice vrat in tesnilo vrat redno čistite z rahlo vlažno krpo. Tesnilo vrat na spodnjem sprednjem robu pomivalnega stroja očistite s ščetko za pomivanje posode.

Upravljalna plošča

Upravljalna plošča mora biti čista. Po potrebi jo obrišite s suho ali rahlo vlažno krpo. Nikoli ne uporabljajte čistil, ker lahko opraskajo površino.

Zaženite Samočiščenje

Kad pomivalnega stroja

Kad pomivalnega stroja je izdelana iz nerjavečega jekla in ostane pri običajni rabi čista (ob redni uporabi stroja).

V primeru trde vode se v pomivalnem stroju lahko nabira vodni kamen. Če se to zgodi, dodajte v prostor za ročno dodajanje detergenta dve jedilni žlici citronske kisline in vklopite program Samočiščenje (v stroju naj ne bo posode). Na trgu so na voljo tudi posebna čistila za pomivalne stroje.

Odstranjevanje blokad

Odmašitev odvodne črpalke

Če pomivalni stroj po zaključku programa še vedno vsebuje vodo, je odvodna črpalka morda zamašena, kar ima za posledico obvestilo o napaki Napaka odtoka vode ali Napaka odtočne črpalke BLCD.

1. Napravo izklopite z \odot in izvlecite vtič iz električne vtičnice.
2. Odstranite grobi filter in fini filter.
3. Iz kadi pomivalnega stroja odstranite vodo.
4. Za pregled odvodne črpalke odstranite rumen zaščitni pokrov na desni strani spodnjega odtoka. (Po potrebi uporabite kleščice.)
5. Ročno obrnite kolesce črpalke, ki se nahaja za blokado odvodne črpalke. Previdno odstranite morebitne ostre predmete, kot je na primer steklo.
6. Blokado odvodne črpalke zamenjajte skupaj s finimi in grobimi filtri.
7. Znova priključite stroj.

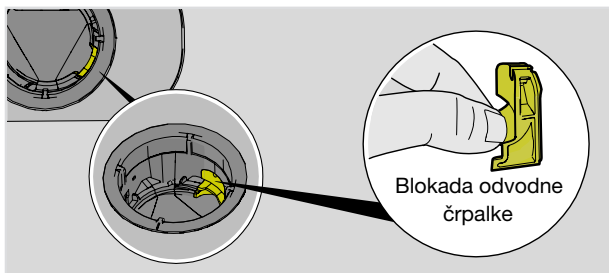

OPOMBA!

Ne pozabite zamenjati blokade odvodne črpalke.

Odmašitev filtra cevi za dotok

Če dovajana voda vsebuje delce, je morda zunanji filter na cevi za dotok zamašen, zaradi česar prihaja do obvestila o napaki Napaka dovoda vode.

1. Napravo izklopite z \odot in izvlecite vtič iz električne vtičnice.
2. Zaprite pipo za vodo.
3. Odvijte cev za dotok.
4. Previdno odstranite zunanji filter iz cevi za dotok in ga očistite.
5. Zamenjajte filter in preverite, ali je tesnilo pravilno nameščeno.
6. Cev za dotok trdno privijte nazaj.

7. Vklonite kabel naprave v zidno vtičnico in odprite pipo za vodo. Nekaj časa počakajte, da se tlak uravnoteži, in preverite, ali je povezava vodotesna.

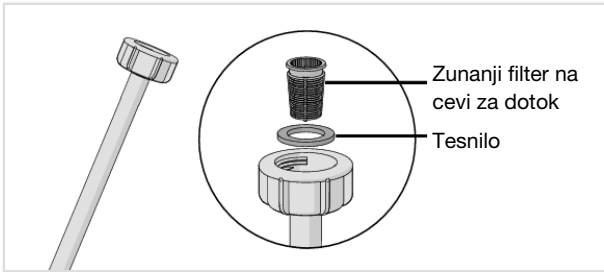

Shranjevanje v času zime/transport

Pomivalni stroj shranjujte pri temperaturi nad ničlo in se izogibajte dolgim transportnim razdaljam v zelo hladnem vremenu. Pomivalni stroj prevažajte v pokončnem položaju ali položenega na hrbtno stranico.

S sprednjimi vogali pomivalnega stroja ravnajte previdno, da se ne upognejo, kar lahko vpliva na odpiranje vrat.

Pred transportom rabljenega pomivalnega stroja ali pred daljšim skladiščenjem je treba iz stroja najprej odstraniti vodo. Zaženite program Samočiščenje.

Iskanje napak

| Obvestila o napaki | | Dejanje |
|--------------------|--------------------------------|---|
| F10 | Prenapolnjenje vode 1 | Odmašitev odvodne črpalke. Glejte poglavje <i>Nega in čiščenje</i> . Če težave ne odpravite, pokličite najbližji servisni center. |
| F11 | Napaka odtoka vode | Glejte »Voda ostane v pomivalnem stroju« v razdelku »Težave« v spodnji tabeli. Če težave ne odpravite, pokličite najbližji servisni center. |
| F12 | Napaka dovoda vode 1 | Preverite, ali je pipa za vodo odprta. Prepričajte se, da zunanji filter na cevi za dotok ni blokiran. Glejte <i>Odmašitev filtra cevi za dotok</i> v poglavju <i>Nega in čiščenje</i> . Če težave ne odpravite, pokličite najbližji servisni center. |
| F40 | Pušča dovodni ventil | Zaprte pipo za vodo in se obrnite na najbližji servisni center. |
| F41 | Napaka grelnika 1 | Zaprte pipo za vodo. Izvlecite vtič iz električne vtičnice in se obrnite na najbližji servisni center. |
| F45 | Napaka preklopnika | Obrnite se na najbližji servisni center. |
| F52 | Napaka nivoja vode | Očistite grobe in fine filtre. Prepričajte se, da zunanji filter na cevi za dotok ni zamašen. Če težave ne odpravite, pokličite najbližji servisni center. |
| F54 | Prenapolnjenje vode 2 | Zaprte pipo za vodo in se obrnite na najbližji servisni center. Da preprečite puščanje vode izven pomivalnega stroja, ne izvlecite vtiča iz električne vtičnice, dokler ne zaprete pipe za vodo na napajalnem vodu! |
| F56 | Napaka obtočne črpalke | Obrnite se na najbližji servisni center. |
| F67 | Napaka dovoda vode 2 | Preverite, ali je pipa za vodo odprta. Prepričajte se, da zunanji filter na cevi za dotok ni blokiran. Glejte <i>Odmašitev filtra cevi za dotok</i> v poglavju <i>Nega in čiščenje</i> . Če težave ne odpravite, pokličite najbližji servisni center. |
| F68 | Napaka odtočne črpalke BLCD | Glejte »Voda ostane v pomivalnem stroju« v razdelku »Težave« v spodnji tabeli. Če težave ne odpravite, pokličite najbližji servisni center. |

Pritisnite kateri koli gumb, da izbršete obvestilo o napaki.

Splošno

| Težava | Možni vzroki | Dejanje |
|--|---|--|
| Upravljalna plošča se ob pritisku ne odzove. | Upravljalno ploščo ste pritisnili prekmalu po odpiranju vrat. | Počakajte trenutek in poskusite znova. |
| | Detský zámok ali Samodejna otroška zaščita je aktivirano. | Glejte poglavje <i>Varnostna navodila</i> . |
| | Vrata so zaprta. | Odprite vrata. Upravljalna plošča se odzove na uporabo le, ko so vrata odprta. |
| | Umazanija na upravljalni plošči. | Očistite jih s suho ali malo vlažno krpo. |
| | Nadzorno ploščo je potrebno umeriti (kalibrirati). | Zaprte pipo za vodo. Vtič odstranite iz električne vtičnice in počakajte 60 sekund. Nato aparat ponovno vklopite v vtičnico in odprite pipo za vodo. |
| Vrat ni mogoče zapreti. | Košare niso pravilno nameščene. | Preverite, ali so košare pravilno postavljene vodoravno. |
| | | Preverite, ali posoda ne preprečuje pravilnega drsenja košar na svoje mesto. |
| | Ključavnica za zaklepanje vrat se ne zaskoči in zaklene. | Preverite ključavnico za vrata. Če se ne zaskoči in zaklene, odprite vrata. Pritisnite in pridržite \langle in $\sqrt{7}$, dokler prikazovalnik ne začne utripati. Počakajte, da preneha utripati (60 sekund). Zaprite vrata. Preverite, ali se ključavnica vrat zaskoči in zaklene. |

Iskanje napak

| Težava | Možni vzroki | Dejanje |
|-------------------------------|--|--|
| Pomivalni stroj se ne zažene. | ▷ □ ni bil pritisnjen. | Pritisčajte ▷ □, dokler se na prikazovalniku ne prikaže »Program se je začel, zaprite vrata«. |
| | Vrata niso pravilno zaprta. | Preverite. |
| | Odrpli ste pomivalni stroj, medtem ko je program v teku, da dodate več posode. | Zaprite vrata in počakajte. Čez nekaj časa pomivalni stroj nadaljuje s programom. |
| | Ključavnica za zaklepanje vrat se ni zaskočila in zaklenila. | Preverite ključavnico za vrata. Če se ni zaskočila in zaklenila, odprite vrata. Pritisnite in pridržite < in \overrightarrow{V} , dokler prikazovalnik ne začne utripati. Počakajte, da preneha utripati (60 sekund). Zaprite vrata. Preverite, ali se ključavnica vrat zaskoči in zaklene. |
| | Preverite, ali je bila izbrana možnost Zakasnitev vklopa. | Pritisnite in držite ▷ □ tri sekunde, če želite preklicati možnost Zakasnitev vklopa. |
| | Vtič ni priključen v električno vtičnico. | Preverite. |
| | Varovalka je pregorela/odklopnik se je sprožil. | Preverite. |

| Težava | Možni vzroki | Dejanje |
|---------------------------------|--|---|
| Posoda ni čista. | Brizgalne ročice se ne vrtijo. | Preverite, da posoda ne ovira vrtenja brizgalnih ročic. |
| | Odprtine ali ležaji brizgalne ročice so zamašeni. | Očistite brizgalne ročice. Glejte poglavje <i>Nega in čiščenje</i> . |
| | Neustrezen pomivalni program. | Izberite program z Intenzivni. Ta program bo uporabil visoko temperaturo za raztapljanje masti na zelo umazani posodi. |
| | Napačen odmerek čistila. | Čistilo odmerite glede na trdoto vode. Veliko preveč ali premalo čistila poslabša rezultate pomivanja. |
| | Staro čistilo. Čistilo ima omejen rok uporabnosti. | Izogibajte se velikim embalažam. |
| | Avtomatsko doziranje je aktivirano, vendar tekoči detergent za posodo ni odmerjen. | Če želite preveriti, ali je detergent odmerjen, pritisnite in pet sekund držite  in  . Simbol  utripa na prikazovalniku in lučka stanja sveti rdeče. Zdaj preverite, ali je bil odmerjen tekoči detergent za posodo. |
| | Posoda je napačno vstavljena. | Porcelana ne pokrivajte z velikimi posodami in podobnim. Izogibajte se postavljanju zelo visokih kozarcev v vogale košar. Glejte poglavje <i>Polnjenje pomivalnega stroja</i> . |
| | Kozarci in skodelice se med programom prevrnejo. | Posodo postavite stabilno. |
| | Filtri so zamašeni. | Očistite grobe in fine filtre. |
| | Filtri niso pravilno nameščeni. | Preverite, ali so filtri pravilno nameščeni. Glej poglavje <i>Nega in čiščenje</i> . |
| Blokada odvodne črpalke manjka. | Preverite, ali je rumen zaščitni pokrov na desni strani spodnjega odtoka nameščen. Glejte poglavje <i>Nega in čiščenje</i> . | |

Iskanje napak

| Težava | Možni vzroki | Dejanje |
|---|---|--|
| Pike na nerjavečem jeklu ali srebru. | Nekatera živila, kot so gorčica, majoneza, limone, kis, sol in preliv, lahko povzročijo pike na nerjavečem jeklu, če jih ne očistite pravočasno. | Če pomivalnega stroja ne boste takoj zagnali, ostanke takšnih živil splaknite. Uporabite lahko program Izperi in počisti. |
| | Vsi predmeti iz nerjavečega jekla lahko povzročijo pike na srebru, če pridejo v stik z njim med pomivanjem posode. Aluminij lahko prav tako povzroči pike na posodah. | Da bi se izognili madežem in potemnelosti, ločite posodo, izdelano iz različnih kovin, npr. srebra, nerjavečega jekla in aluminija. |
| Lise ali obloge na posodah. | Nepravilna nastavitev odmerka sredstva za izpiranje. | Glejte poglavje <i>Nastavitve</i> . |
| | Aktivirana je nastavitev TAB med uporabo detergenta vse-v-enem z nezadostnim učinkom sušenja. | Uporabite drug detergent vse-v-enem ali izklopite nastavitev TAB ter dodajte sol in dolijte ločeno sredstvo za izpiranje. Glejte razdelek Sredstvo za izpiranje v poglavju <i>Nastavitve</i> . |
| | Prostor za sol je prazen. | Dodajte sol. Glejte poglavje <i>Nega in čiščenje</i> . |
| | Nepravilna nastavitev mehčalnika vode. | Glejte Trdota vode v poglavju <i>Nastavitve</i> . |
| | Iz mehčalnika vode pušča sol. | Preverite, ali je pokrov prostora za sol pravilno zategnjen. Pokličite najbližji servisni center. |
| Previsoka temperatura in/ali preveč detergenta lahko povzročita jedkanje kristala. Tega žal ne morete popraviti, ampak samo preprečiti. | Kristal pomivajte z nizko temperaturo in malo čistila. Obrnite se na proizvajalca čistila. | |
| Posoda ima lepljivo belo/modro prevleko. | Nastavitev odmerka sredstva za izpiranje je previsoka. | Zmanjšajte odmere. Glejte poglavje <i>Nastavitve</i> . Če imate zelo mehko vodo, lahko sredstvo za izpiranje razredčite z vodo v razmerju 50 : 50. |

| Težava | Možni vzroki | Dejanje |
|--|--|--|
| Po pomivanju ostanejo pike. | Madeži šminke ali čaja/kave se lahko izkažejo za težko odstranljive. | Uporabite čistilo z belilom. Uporabljajte tekoči detergent za pomivalni stroj. Po potrebi v takšnih primerih lahko dodate detergent za pomivalni stroj v prašku ali detergent vse-v-enem z belilom v prostor za ročno doziranje detergenta (ko je vklopljeno Avtomatsko doziranje). Glej <i>Dodajte čistilo</i> . |
| V prostoru za detergent po pomivanju ostane detergent. | Detergent ste dodali v vlažen prostor za detergent. | Detergent morate dodati v suh prostor za detergent. |
| | Prostor za detergent je zablokiran. | Prepričajte se, da posoda ne preprečuje odpiranja prostora za detergent. |
| Rožljanje med pomivanjem posode. | Posoda ni pravilno postavljena ali pa se brizgalne ročice ne vrtijo. | Preverite, ali je posoda postavljena stabilno. Zavrtite brizgalne ročice, da preverite ali se neovirano vrtijo. |
| Voda ostane v pomivalnem stroju. | Filtri so zamašeni. | Očistite grobe in fine filtre. |
| | Filtri niso pravilno nameščeni. | Preverite, ali so filtri pravilno nameščeni. Glej poglavje <i>Nega in čiščenje</i> . |
| | Umazanija v odvodni črpalki. | Očistite odvodno črpalko. Glejte poglavje <i>Nega in čiščenje</i> . |
| | Blokada odvodne črpalke manjka. | Preverite, ali je rumen zaščitni pokrov na desni strani spodnjega odtoka nameščen. Glejte poglavje <i>Nega in čiščenje</i> . |
| | Prepognjena cev odtoka. | Preverite, ali je cev brez prepogibov in ostrih upogibov. |
| | Zamašena odtočna cev. | Odstranite odtočno cev na sifonu pomivalnega korita. Preverite, ali ni prisotna umazanija in ali je notranji premer povezave najmanj 14 mm. |

Iskanje napak

| Težava | Možni vzroki | Dejanje |
|--|---|--|
| Neprijeten vonj v pomivalnem stroju. | Umazanija okoli tesnil in v vogalih. | Očistite jo s ščetko za pomivanje posode in čistilom, ki se ne peni. |
| | Dolgo časa ste uporabljali programe z nizko temperaturo. | Enkrat ali dvakrat na mesec zaženite program z višjo temperaturo. Lahko pa zaženete tudi samočistilni program. Glejte Samočiščenje v poglavju <i>Uporaba pomivalnega stroja</i> . |
| V pomivalnem stroju se nalagajo mastne obloge. | Dolgo časa ste uporabljali programe z nizko temperaturo. | Izberite program z Intenzivni. Ta program bo uporabil visoko temperaturo za raztapljanje masti na zelo umazani posodi. Lahko pa enkrat ali dvakrat na mesec zaženete samočistilni program. Glejte razdelek Samočiščenje v poglavju <i>Uporaba pomivalnega stroja</i> . |
| Posoda ni dovolj suha. | Možnost Avtomatsko odpiranje vrat ni vklopljena. | Vklopite možnost Avtomatsko odpiranje vrat. |
| | Pomivalni stroj ni napolnjen do konca. | Do konca napolnite pomivalni stroj. |
| | Sredstvo za izpiranje morate doliti ali pa je odmerek prenizek. | Dolijte sredstvo za izpiranje ali povečajte nastavitev odmerka sredstva za izpiranje. |
| | Aktivirana je nastavitev TAB med uporabo detergenta vse-v-enem z nezadostnim učinkom sušenja. | Uporabite drug detergent vse-v-enem ali izklopite nastavitev TAB ter dodajte sol in dolijte ločeno sredstvo za izpiranje. Glejte razdelek Sredstvo za izpiranje v poglavju <i>Nastavitve</i> . |

Wi-Fi

| Težava | Možni vzroki | Dejanje |
|--|---|---|
| Simbol omrežja pomivalnega stroja  se ne prikaže na prikazovalniku. | Pomivalni stroj ni povezan z vašim brezžičnim omrežjem. | Povežite pomivalni stroj z brezžičnim omrežjem. Glej poglavje <i>ConnectLife</i> . |
| | Povezava WiFi je deaktivirana. | Aktivirajte Povezava WiFi. Glejte <i>Povezava WiFi Izk.</i> / <i>Povezava WiFi Vkl.</i> v poglavju <i>ConnectLife</i> . |
| Nastavitev povezave ni uspela | Pomivalni stroj ne more dostopati do vašega brezžičnega omrežja. Ali pa usmerjevalnik ni povezan z internetom. | Preverite, ali je usmerjevalnik povezan z internetom. |
| | | Prepričajte se, da vaše brezžično omrežje uporablja 2,4 GHz in da je vidno. Če je signal prešibek, poskusite usmerjevalnik premakniti bližje pomivalnemu stroju. Glejte tudi odpravljanje težav na www.connectlife.io . Če težave ne odpravite, pokličite najbližji servisni center. |
| Dodajanje naprave ni uspelo | Vaš pametni telefon/tablični računalnik ni povezan z vašim brezžičnim omrežjem. Ali pa usmerjevalnik ni povezan z internetom. | Preverite, ali je usmerjevalnik povezan z internetom. |
| | | Preverite, ali je vaš pametni telefon/tablični računalnik povezan z vašim brezžičnim omrežjem. |
| | | Glejte tudi odpravljanje težav na www.connectlife.io . Če težave ne odpravite, pokličite najbližji servisni center. |
| Pomivalni stroj je v aplikaciji <i>ConnectLife</i> prikazan s <i>prekinjeno povezavo</i> . | Povezava WiFi je deaktivirana. | Aktivirajte Povezava WiFi. Glejte <i>Povezava WiFi Izk.</i> / <i>Povezava WiFi Vkl.</i> v poglavju <i>ConnectLife</i> . |
| | | Glejte tudi odpravljanje težav na www.connectlife.io . Če težave ne odpravite, pokličite najbližji servisni center. |

Iskanje napak

| Težava | Možni vzroki | Dejanje |
|--|--|--|
| Posodobitev programske opreme ni uspela. | Omrežna povezava je prekinjena ali je pomivalni stroj izgubil napajanje zaradi izpada električne energije. | Pred ponovnim poskusom se prepričajte, da napajanje ni prekinjeno in da je omrežna povezava stabilna. Če težave ne odpravite, se obrnite na najbližji servisni center. |

Pomembno je, da preberete in sledite navodilom ter priporočilom v nadaljevanju. Vgradnjo in priključitev opravite skladno z ločenimi navodili za vgradnjo.

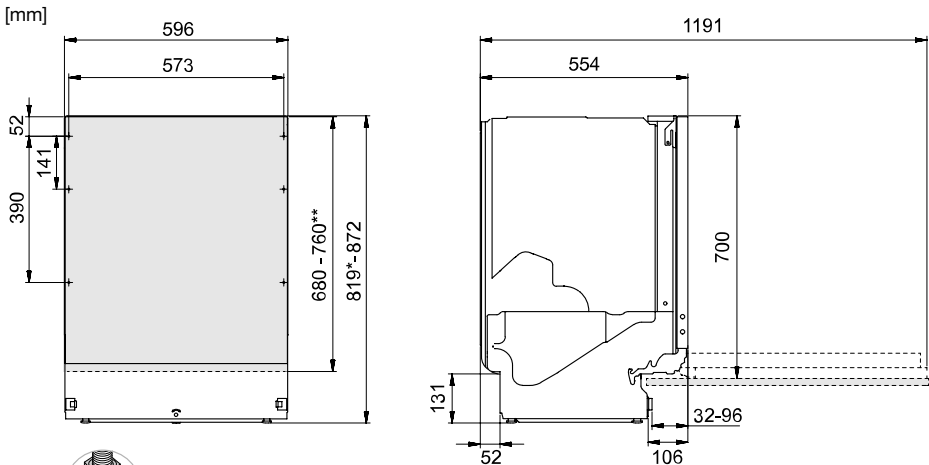

*Med namestitvijo v 820-821 mm širok prostor odstranite varovalne matice.

**Dolžina dekorativne plošče.

Nazivne dimenzije. Dejanske mere se lahko razlikujejo.

Varnostna navodila

- Priklp na elektriko, vodo in kanalizacijo morajo izvesti usposobljeni strokovnjaki.
- Vedno upoštevajte veljavne predpise za vodo, kanalizacijo in elektriko.
- Med namestitvijo bodite pazljivi! Nosite zaščitne rokavice! Vedno naj bosta prisotni dve osebi!
- Na tla pod pomivalni stroj postavite vodotesen zaščitni pladenj, da preprečite škodo zaradi morebitnega puščanja vode.
- Pred privijanjem na njegovo mesto pomivalni stroj preizkusite z zagonom programa Izperi in počisti. Preverite, ali se pomivalni stroj napolni z vodo in ali voda odteka. Preverite tudi, da nobena izmed povezav ne pušča.

OPOZORILO!

Odpertina za prezračevanje v spodnjem delu vrat ne sme biti zamašena s preprogo ali podobnim.

OPOZORILO!

Pri vgradnji pomivalnega stroja zaprite dovod vode.

Med delom mora biti vtič odklopljen ali pa mora biti odklopljen dovod napetosti v vtičnico!

Priprava

- Dimenzije odprtine in povezav najdete v ločenih navodilih za vgradnjo. Pred začetkom vgradnje se prepričajte, da so vse dimenzije pravilne. Višino dekorativne plošče je mogoče nastaviti, da se bo ujemala z drugo opremo.
- S sprednjimi vogali pomivalnega stroja ravnajte previdno, da se ne upognejo, kar lahko vpliva na odpiranje vrat.
- Poskrbite, da bo površina, na katero boste namestili pomivalni stroj, trdna. Prilagodite nastavljive noge, da bo pomivalni stroj vodoraven. Zategnite protitmatice.
- Če je pomivalni stroj vgrajen, mora biti obdajajoča oprema odporna na kondenzacijo iz pomivalnega stroja.
- Zaščitno folijo namestite pod delovni pult in navzgor okoli roba. Naloga zaščitne folije je zaščititi delovni pult pred vlago. (Zaščitna folija je v priloženi plastični vrečki.)
- Preverite, ali je naprava nameščena tako, da se vrata brez težav odprejo. V nasprotnem primeru lahko pride do okvare delovanja ključavnice vrat.
- Upoštevajte, da boste morali vzmeti vrat po namestitvi pokrova morda prilagoditi. Vzmeti na levi in desni strani vrat nastavite tako, da bodo varata enakomerno uravnovežena.

Priključitev odtoka

Ta pomivalni stroj je primeren za vgradnjo v dvignjeno odprtino (za doseganje ergonomске višine dela). To pomeni, da je lahko pomivalni stroj nameščen tako, da je cev odtoka napeljana niže od dna pomivalnega stroja, na primer neposredno v odtok na tleh.

Cev odtoka lahko priključite tudi na priključni nastavek na sifonu pomivalnega korita. Priključni nastavek mora imeti notranji premer najmanj 14 mm.

Cev odtoka lahko podaljšate do največ 2,5 m (skupna dolžina cevi odtoka ne sme preseči 4,5 m). Priključni nastavek mora imeti notranji premer najmanj 14 mm.

Noben del cevi odtoka ne sme biti višji kot 950 mm od dna pomivalnega stroja.

Odočno cev namestite s sponko cevi. Poskrbite, da odočna cev ni prepognjena.

Priključitev na dovod vode

Uporabljajte samo cev za dotok, ki je priložena pomivalnemu stroju. Ne uporabljajte rabljenih cevi ali drugih nadomestnih cevi.

Dovodna cev mora biti opremljena s pipo za vodo (zapiralno pipo). Pipa za vodo mora biti lahko dostopna, da lahko vodo zaprete, če je treba premakniti pomivalni stroj.

Ko je pomivalni stroj nameščen, odprite pipo za vodo in nekaj časa počakajte, da se tlak uravnoteži. Preverite, ali so vse povezave vodotesne.

Priključitev na dovod hladne vode

Pomivalni stroj priključite na dovod hladne vode, če se stavba ogreva s pomočjo olja, elektrike ali plina.

Stroj priključite na toplo vodo

Pomivalni stroj priključite na dovod tople vode (največ 70 °C), če se stavba ogreva na energetske učinkovite načine, kot so centralna kurjava, solarna ali geotermalna energija. Z izbiro priključka za toplo vodo boste zmanjšali porabo energije pomivalnega stroja.

OPOMBA!

Ne presežite dovoljene temperature dovoda vode. Nekateri materiali uporabljeni v določeni posodi, niso odporni na vročo vodo. Glejte *Občutljiva posoda* v poglavju *Polnjenje pomivalnega stroja*.

Električni priključek

Informacije o električnem priključku lahko najdete na plošči s serijsko številko. Ta se mora ujemati z dovodom električne energije.

Pomivalni stroj mora biti povezan z zaščiteno vtičnico.

Električna vtičnica mora biti nameščena zunaj območja vgradnje, da bo zlahka dosegljiva tudi po vgradnji pomivalnega stroja. Ne uporabljajte podaljška!

Pritisnite da odprete

Vrata pomivalnega stroja je mogoče odpreti brez ročaja.

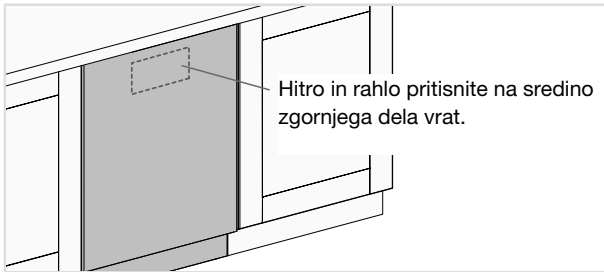

OPOMBA!

Vrata lahko odprete ročno, če pomivalni stroj ni vključen v električno omrežje. Zgoraj na obeh straneh primite vrata in jih potegnite naravnost navzven.

Podatki o vašem izdelku

Na plošči s serijsko številko je QR-koda. Skenirajte kodo za ogled podatkov o vašem izdelku.

Obrnite se na najbližji servisni center

Preden se obrnete na servisni center, preberite poglavje *Iskanje napak*. Če ste naleteli na težavo, ki je ne morete odpraviti, se za strokovno pomoč obrnite na najbližji servisni center, glejte www.asko.com. Na naši spletni strani najdete tudi informacije o razpoložljivosti rezervnih delov in o tem, kaj lahko sami popravite.

Ob prijavi napake navedite podrobnosti s tipske ploščice. Zapišite si številko artikla (1) in serijsko številko (2).

Upoštevajte, da lahko nestrokovna popravila ogrozijo uporabnikovo varnost in vplivajo na garancijo.

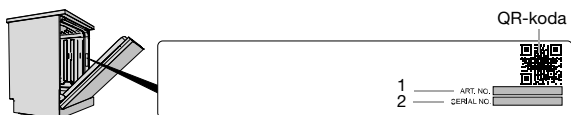

Število ciklov

Pritisnite in držite > in ≡ za 3 sekunde, da se na prikazovalniku prikaže Število ciklov.

Tehnični podatki in energijsko označevanje

Tehnični podatki

| | |
|---------------------------------|-------------------------|
| Višina: | 819-872 mm |
| Širina: | 596 mm |
| Globina: | 554 mm |
| Teža: | 50 kg ¹⁾ |
| Število standardnih pogrinjkov: | 14 ²⁾ |
| Tlak vode: | 0,03-1,0 MPa |
| Električni priključek: | Glejte tipsko ploščico. |
| Nazivna moč: | Glejte tipsko ploščico. |

¹⁾ Teža se lahko razlikuje zaradi različnih tehničnih podatkov.

²⁾ Skladno s standardom EN 60436.

Informacije za potrošnike

Informacije o vašem aparatu so na voljo na <https://global.asko.com/energy-label>. Informacije najdete tudi v evropski podatkovni zbirki izdelkov za označevanje energijske učinkovitosti – EPREL. Skenirajte QR kodo na energijski naplečki, priloženi pomivalnemu stroju (ali obiščite <https://eprel.ec.europa.eu> in poiščite ime modela).

Ta aparat vsebuje svetlobni vir/svetlobne vire razreda energijske učinkovitosti D. Svetlobni viri so na voljo kot rezervni deli in jih lahko brez poškodb na pomivalnem stroju zamenja najbližji servisni center ali usposobljeni strokovnjak.

Podatki o zmogljivosti

Informacije o tem izdelku so na voljo v evropski podatkovni zbirki izdelkov za označevanje energijske učinkovitosti – EPREL, zahtevate pa jih lahko tudi po elektronski pošti dishwashers@appliance-development.com.

Zahteva naj vključuje podrobnosti s plošče s serijsko številko. Vključite številko izdelka (1), serijsko številko (2) in ime modela (3).

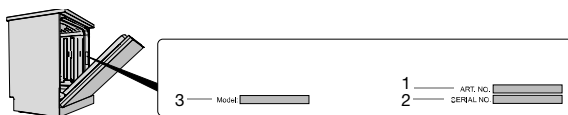

Izjava o skladnosti

Izjavljamo, da je ta naprava skladna z ustreznimi evropskimi direktivami in zahtevami ustreznih standardov.

ASKO

Inspired by Scandinavia

WWW.ASKO.COM



880557-a9

Pridržujemo si pravico do sprememb.