

Nikon

DIGITÁLNY FOTOAPARÁT

Z fc

Užívateľská príručka

Sk

- Pred použitím fotoaparátu si pozorne prečítajte tento dokument.
- Aby sa zaistilo správne používanie fotoaparátu, nezabudnite si prečítať časť „Pre vašu bezpečnosť“ (strana 11).
- Po prečítaní tohto dokumentu ho starostlivo uschovajte pre použitie v budúcnosti.



Naskenujte na získanie podrobného návodu na obsluhu.

nikon centrum sťahovania Z fc



Z fc *Užívateľská príručka* a *Referenčná príručka*

Okrem tejto *Užívateľskej príručky* je k vášmu fotoaparátu k dispozícii aj *Referenčná príručka*.

Užívateľská príručka (tento dokument)

Užívateľská príručka opisuje základné ovládanie fotoaparátu.



Referenčná príručka

Funkcie a ovládanie fotoaparátu sú podrobne opísané v príručke *Referenčná príručka*, doplnku k príručke *Užívateľská príručka*. *Referenčná príručka* sa dá prezerať v počítačoch, smartfónoch a tabletoch.



nikon centrum sťahovania Z fc



Z fc Model Name: N2016

✔ **Objektívy v súprave**

Informácie o objektívoch dodávaných ako súčasť súpravy nájdete v dokumentácii k objektívu, ktorú si môžete stiahnuť z Centra sťahovania súborov spoločnosti Nikon.

✔ **Centrum sťahovania súborov spoločnosti Nikon**

Navštívte centrum sťahovania súborov spoločnosti Nikon, aby ste si mohli stiahnuť aktualizácie firmvéru, NX Studio a iný softvér Nikon, ako aj dokumentáciu pre výrobky značky Nikon vrátane fotoaparátov, objektívov NIKKOR a bleskov.

<https://downloadcenter.nikonimglib.com/>



✔ **Originálny softvér Nikon**

Počítačový softvér Nikon, napríklad NX Studio, je dostupný v Centre sťahovania súborov spoločnosti Nikon. Viac informácií nájdete v príručke „Referenčná príručka“.

Než nasnímate prvú fotografiu

Príprava

1 Vložte batériu a pamäťovú kartu (☐26).

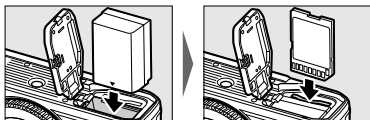

Informácie o nabití batérie nájdete v časti „Nabíjanie batérie“ (☐25).

2 Nasadte objektív (☐29).

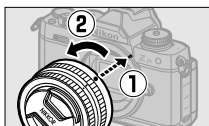

- Zarovnajte indikátor na tele fotoaparátu s indikátorom na objektíve (1) a otočte objektív v zobrazenom smere (2).
- K fotoaparátu sa dá pripevniť popruhu. Viac informácií nájdete v časti „Pripevnenie popruhu“ (☐24).

3 Zapnite fotoaparát, potom vyberte jazyk a nastavte hodiny (☐32).

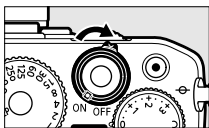

■ Fotoграфovanie (📖35) a prezeranie (📖44) snímok

1 Otočte volič režimov snímania do polohy AUTO (📷).

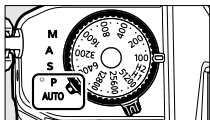

2 Na zaostrenie stlačte tlačidlo spúšte do polovice (t.j. mierne stlačte tlačidlo spúšte a zastavte sa, keď bude stlačené do polovice).

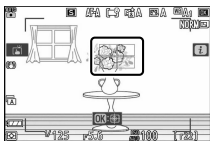

3 Bez toho, aby ste zdvihli prst z tlačidla spúšte, stlačte toto tlačidlo úplne a zhotovte snímku.



4 Prezrite si snímku.

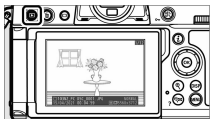

Obsah balenia

Uistite sa, že vám boli s fotoaparátom dodané všetky tu uvedené položky..

Fotoaparát



Nabíjateľná lítium-iónová batéria EN-EL25

Nabíjačka MH-32 (zástrčkový adaptér sa dodáva v krajinách alebo oblastiach, kde je potrebný; tvar závisí od krajiny predaja)

Krytka tela BF-N1



Popruh AN-DC23 (□□24)

Záruka (vytlačená na zadnej strane tohto dokumentu)

Gumená očnica DK-32 (dodáva sa pripojená k fotoaparátu)





Užívateľská príručka

- Pamäťové karty sa predávajú samostatne.
- Zákazníci, ktorí si kúpili verziu súpravy s objektívom, by mali skontrolovať, či balenie obsahuje aj objektív.

O tomto dokumente

Symboly

V tomto dokumente sa používajú nasledujúce symboly a značky. Používajte ich na pomoc pri vyhľadávaní potrebných informácií.

	Táto ikona označuje poznámky, informácie, ktoré je potrebné si prečítať pred použitím tohto výrobku.
	Táto ikona označuje tipy, ďalšie informácie, ktoré môžu byť užitočné pri používaní tohto výrobku.
	Táto ikona označuje odkazy na ďalšie časti v tomto dokumente.

Výrazy

- Tento fotoaparát používa pamäťové karty SD, SDHC a SDXC, ktoré sa v tomto dokumente uvádzajú ako „pamäťové karty“. Karty SD, SDHC a SDXC sa občas môžu uvádzať aj ako „pamäťové karty SD“.
- V rámci tohto dokumentu sa nabíjačky batérií uvádzajú ako „nabíjačky batérií“ alebo „nabíjačky“.
- V rámci tohto dokumentu sa zobrazenie na monitore a v hľadáči fotoaparátu počas snímania uvádza ako „obrazovka snímania“; vo väčšine prípadov sa na obrázkoch uvádza monitor.
- V rámci tohto dokumentu sa smartfóny a tablety uvádzajú ako „smart zariadenia“.
- V rámci tohto dokumentu sa pojem „predvolené nastavenia“ používa na označenie nastavení použitých pri dodaní. Vysvetlivky v tomto dokumente predpokladajú, že sú použité predvolené nastavenia.

■ ■ Uživatelská podpora Nikon

V prípade potreby technickej podpory ponúkame niekoľko možností.

- **Pre používateľov v USA:** <https://www.nikonusa.com/>
- **Pre zákazníkov v Kanade:** <https://www.nikon.ca/>
- **Pre zákazníkov v Mexiku:** <https://www.nikon.com.mx/>
- **Pre zákazníkov v Latinskej Amerike:**
<https://www.nikonamericatina.com/>
- **Pre zákazníkov v Európe:** <https://www.europe-nikon.com/support>
- **Pre používateľov v Ázii, Oceánii a na Strednom východe:**
<https://www.nikon-asia.com/>

Obsah

Z fč <i>Užívateľská príručka a Referenčná príručka</i>	2
Než nasnímate prvú fotografiu	4
Obsah balenia	6
O tomto dokumente	7
Pre vašu bezpečnosť	11
Oznamy	17

Časti fotoaparátu **21**

Telo fotoaparátu	21
------------------------	----

Prvé kroky **24**

Pripevnenie popruhu	24
Nabíjanie batérie	25
Vkladanie batérie a pamäťovej karty	26
Pripojenie objektívu	29
Používanie monitora	31
Zapnutie fotoaparátu	32

Základné fotografovanie a prehrávanie **35**

Zhotovovanie fotografií (AUTO automatický režim)	35
Nahrávanie videosekvencií (AUTO automatický režim)	41
Prezeranie fotografií	44

Riešenie problémov **45**

Skôr ako sa obrátite na podporu pre zákazníkov	45
--	----

Technické informácie **46**

Starostlivosť o fotoaparát	46
Starostlivosť o fotoaparát a batériu: Upozornenia	47
Ochranné známky a licencie	55
Oznamy	57
Bluetooth a Wi-Fi (bezdrôtová sieť LAN)	59

Pre vašu bezpečnosť

Aby nedošlo k poškodeniu majetku alebo zraneniu vás či iných osôb, pred použitím tohto výrobku si prečítajte celú časť „Pre vašu bezpečnosť“.

Po prečítaní týchto bezpečnostných pokynov ich uchovávajte ľahko prístupné pre potreby v budúcnosti.

- ⚠ **NEBEZPEČENSTVO:** Nedodržanie pokynov označených touto ikonou predstavuje vysoké riziko usmrtenia alebo vážneho zranenia.
- ⚠ **VÝSTRAHA:** Nedodržanie pokynov označených touto ikonou by mohlo viesť k usmrteniu alebo vážnemu zraneniu.
- ⚠ **UPOZORNENIE:** Nedodržanie pokynov označených touto ikonou by mohlo viesť k zraneniu alebo poškodeniu majetku.

VÝSTRAHA

Nepoužívajte počas chôdze ani obsluhy vozidla.

Nedodržanie tohto pokynu by mohlo viesť k nehodám alebo inému zraneniu.

Nerobte ani neupravujte tento výrobok. Nedotýkajte sa vnútorných častí, k odhaleniu ktorých došlo v dôsledku pádu alebo inej nehody.

Nedodržanie týchto pokynov by mohlo viesť k zasiahnutiu elektrickým prúdom alebo inému zraneniu.

V prípade, že si všimnete akékoľvek nezvyčajné javy, ako sú dym, teplo alebo nezvyčajné zápachy, ktoré sa uvoľňujú z výrobku, ihneď odpojte batériu alebo zdroj napájania.

Pokračovanie v používaní by mohlo viesť k vzniku požiaru, popáleninám alebo inému zraneniu.

Uchovávajte v suchu. So zariadením nemanipulujte s mokrými rukami. So zástrčkou nemanipulujte s mokrými rukami.

Nedodržanie týchto pokynov by mohlo viesť k vzniku požiaru alebo zasiahnutiu elektrickým prúdom.

Dbajte na to, aby vaša pokožka nezostávala v dlhodobom kontakte s týmto výrobkom, pokiaľ je zapnutý alebo pripojený k napájaniu.

Nedodržanie tohto pokynu by mohlo viesť k nízkotepelným popáleninám.

Nepoužívajte tento výrobok v prítomnosti horľavého prachu alebo plynu, ako sú propán, benzín alebo aerosóly.

Nedodržanie tohto pokynu by mohlo viesť k výbuchu alebo vzniku požiaru.

Nepozerajte priamo na slnko ani na iný zdroj silného svetla cez objektív.

Nedodržanie tohto pokynu by mohlo viesť k poškodeniu zraku.

Nemierite blesk ani pomocné svetlo AF na vodiča motorového vozidla.

Nedodržanie tohto pokynu by mohlo viesť k nehodám.

Tento výrobok uchovávajte mimo dosahu detí.

Nedodržanie tohto pokynu by mohlo viesť k zraneniu alebo poruche výrobku. Navyše, vezmite do úvahy, že malé časti predstavujú riziko udusenía. V prípade, že dieťa prehltnie akúkoľvek časť tohto výrobku, ihneď vyhľadajte lekársku pomoc.

Nezaplietajte, neovíjajte ani nezakrúcajte popruhy okolo krku.

Nedodržanie tohto pokynu by mohlo viesť k nehodám.

Nepoužívajte batérie, nabíjačky, sieťové zdroje ani USB káble, ktoré nie sú výslovne určené na používanie s týmto výrobkom. Keď používate batérie, nabíjačky, sieťové zdroje a USB káble určené na používanie s týmto výrobkom, nevykonávajte nasledovné:

- **Poškodzovanie, úprava, násilné ťahanie alebo ohýbanie šnúr alebo káblov, ich umiestňovanie pod ťažké predmety alebo vystavovanie pôsobeniu tepla či plameňa.**
- **Používanie cestovných meničov alebo adaptérov určených na prevod z jedného napätia na iné napätie či so striedačmi, ktoré prevádzajú jednosmerné napájanie na striedavé napájanie.**

Nedodržanie týchto pokynov by mohlo viesť k vzniku požiaru alebo zasiahnutiu elektrickým prúdom.

Nemanipulujte so zástrčkou pri nabíjaní výrobku alebo používaní sieťového zdroja počas búrok.

Nedodržanie tohto pokynu by mohlo viesť k zasiahnutiu elektrickým prúdom.

So zariadením nemanipulujte s holými rukami na miestach vystavených pôsobeniu mimoriadne vysokých alebo nízkych teplôt.

Nedodržanie tohto pokynu by mohlo viesť k popáleninám alebo omrzlinám.



UPOZORNENIE

Nenechávajte objektív namierený na slnko alebo iné zdroje silného svetla.

Svetlo zaostrené objektívom by mohlo spôsobiť vznik požiaru alebo poškodenie vnútorných častí výrobku. Pri snímaní objektov v protisvetle zachovávajte slnko dostatočne mimo obrazového poľa. Slnčné svetlo sústredené do fotoaparátu, keď sa slnko nachádza blízko obrazového poľa, by mohlo spôsobiť vznik požiaru.

Vypnite tento výrobok, keď je jeho použitie zakázané. Vypnite bezdrôtové funkcie, keď je použitie bezdrôtového zariadenia zakázané.

Rádiofrekvenčné emisie vytvárané týmto výrobkom by mohli zasahovať do činnosti zariadení na palube lietadla alebo v nemocniciach či iných zdravotníckych zariadeniach.

Vyberte batériu a odpojte sieťový zdroj, ak sa tento výrobok nebude dlhší čas používať.

Nedodržanie tohto pokynu by mohlo viesť k vzniku požiaru alebo poruche výrobku.

Neodpaľujte blesk v kontakte s pokožkou alebo objektmi či v ich bezprostrednej blízkosti.

Nedodržanie tohto pokynu by mohlo viesť k popáleninám alebo vzniku požiaru.

Nenechávajte výrobok tam, kde bude dlhodobo vystavený pôsobeniu mimoriadne vysokých teplôt, ako napríklad v uzatvorenom automobile alebo na priamom slnečnom svetle.

Nedodržanie tohto pokynu by mohlo viesť k vzniku požiaru alebo poruche výrobku.

Nepozerajte sa priamo na pomocné svetlo AF.

Nedodržanie tohto pokynu by mohlo mať nepriaznivý vplyv na zrak.

Neprepravujte fotoaparáty ani objektívy s pripojenými statívmi alebo podobným príslušenstvom.

Nedodržanie tohto pokynu by mohlo viesť k zraneniu alebo poruche výrobku.

NEBEZPEČENSTVO (Batérie)

Dbajte na to, aby nedochádzalo k zlému zaobchádzaniu s batériami.

Nedodržanie nasledujúcich pokynov by mohlo viesť k vytečeniu, prehriatiu, prasknutiu alebo vznieteniu batérií:

- Používajte len nabíjateľné batérie schválené na používanie v tomto výrobku.
- Nevystavujte batérie pôsobeniu plameňa alebo nadmerného tepla.
- Nerozoberajte.
- Neskratujte kontakty ich dotykcom s náhrdelníkmi, sponami do vlasov či inými kovovými predmetmi.
- Nevystavujte batérie ani iné výrobky, do ktorých sú vložené, pôsobeniu silných fyzických otrasov.
- Nestúpajte na batérie, neprepichujte ich kľincami ani do nich neudierajte kladivami.

Nabíjanie vykonávajte len tak, ako je to uvedené.

Nedodržanie tohto pokynu by mohlo viesť k vytečeniu, prehriatiu, prasknutiu alebo vznieteniu batérií.

Ak sa elektrolyt batérie dostane do kontaktu s očami, vypláchnite ich množstvom čistej vody a vyhľadajte okamžitú lekársku pomoc.

Zdržanie postupu by mohlo viesť k zraneniam očí.

Postupujte podľa pokynov personálu leteckej spoločnosti.

Batérie ponechané bez dozoru vo vysokých nadmorských výškach v prostredí s nízkym tlakom môžu vytiecť, prehriať sa, prasknúť alebo sa vznietiť.

VÝSTRAHA (Batérie)

Batérie uchovávajte mimo dosahu detí.

V prípade, že dieťa prehltnie batériu, vyhľadajte okamžitú lekársku pomoc.

Batérie uchovávajte mimo dosahu domácich miláčikov a iných zvierat.

Z batérií by mohol uniknúť elektrolyt, mohli by sa prehriať, prasknúť alebo sa vznietiť, keby ich zvieratá hrýzli, žuvali alebo inak poškodili.

Batérie neponárajte do vody ani nevystavujte pôsobeniu dažďa.

Nedodržanie tohto pokynu by mohlo viesť k vzniku požiaru alebo poruche výrobku. Ihneď vysušte výrobok pomocou uteráka alebo podobného predmetu v prípade, že namokne.

Ihneď prestaňte výrobok používať v prípade, že si všimnete akékoľvek zmeny na batériách, ako sú strata farby alebo deformácia. Ukončite nabíjanie nabíjateľných batérií EN-EL25, ak sa nenabijú v priebehu určeného časového intervalu.

Nedodržanie týchto pokynov môže viesť k vytečeniu, prehriatiu, prasknutiu alebo vznieteniu batérií.

Keď už batérie nie sú viac potrebné, zaizolujte kontakty samolepiacou páskou.

V prípade, že sa kontakty batérie dostanú do kontaktu s kovovými predmetmi, môže dôjsť k prehriatiu, prasknutiu batérie alebo k vzniku požiaru.

Ak sa elektrolyt batérie dostane do kontaktu s pokožkou alebo odevom osoby, ihneď opláchnite zasiahnutú oblasť množstvom čistej vody.

Nedodržanie tohto pokynu by mohlo viesť k podráždeniu pokožky.

Oznamy

- Žiadnu časť dokumentácie dodávanej s týmto výrobkom nie je povolené reprodukovat', prenášať, prepisovať, ukladať v systéme na vyhľadávanie informácií ani prekladať do iného jazyka v akejkoľvek forme ani akýmkoľvek spôsobom bez predchádzajúceho písomného súhlasu spoločnosti Nikon.
- Spoločnosť Nikon si vyhradzuje právo kedykoľvek zmeniť vzhľad a technické parametre hardvéru a softvéru uvedeného v tejto dokumentácii bez predchádzajúceho upozornenia.
- Spoločnosť Nikon nenesie žiadnu zodpovednosť za akékoľvek škody spôsobené používaním tohto výrobku.
- Aj keď bolo vynaložené maximálne úsilie, aby boli informácie uvedené v tejto dokumentácii presné a úplné, ocenili by sme, ak na prípadné chyby alebo opomenutia upozorníte miestneho zástupcu spoločnosti Nikon (adresa je uvedená zvlášť).

• **Oznam týkajúci sa zákazu kopírovania alebo reprodukcie**

Majte na pamäti, že aj prechovávanie materiálov, ktoré boli digitálne skopírované alebo reprodukované pomocou skenera, digitálneho fotoaparátu alebo iného zariadenia, môže byť v zmysle zákona trestné.

• **Predmety, ktoré zákon zakazuje kopírovať alebo reprodukovat'**

Nekopírujte ani nereprodukovajte papierové peniaze, mince, cenné papiere, štátne obligácie ani obligácie miestnej správy, a to ani v prípade, ak sú takéto kópie alebo reprodukcie označené ako „Vzorka“.

Kopírovanie alebo reprodukovanie papierových peňazí, mincí alebo cenných papierov, ktoré sú v obehu v inej krajine, je zakázané.

Bez predchádzajúceho povolenia štátu je zakázané kopírovať a reprodukovat' nepoužité poštové známky alebo korešpondenčné lístky vydané štátom.

Je zakázané kopírovať a reprodukovat' známky vydané štátom a certifikované dokumenty určené zákonom.

• **Upozornenia týkajúce sa niektorých kópií a reprodukcií**

Štát varuje pred kopírovaním a reprodukováním cenných papierov vydaných súkromnými firmami (akcie, zmenky, šeky, darovacie listiny a pod.), cestovných preukazov alebo kupónových lístkov, okrem prípadov, keď daná firma poskytne minimálne potrebné množstvo kópií na obchodné účely. Taktiež nekopírujte a nereprodukujte cestovné pasy vydané štátom, licencie vydané štátnymi agentúrami a súkromnými skupinami, občianske preukazy a lístky, ako sú legitimácie alebo stravné lístky.

• **Poznámky o dodržiavaní autorských práv**

Podľa zákona o autorských právach nemôžu byť fotografie alebo záznamy podliehajúce autorským právam, ktoré boli vytvorené s týmto fotoaparátom, použité bez povolenia vlastníka autorských práv. Na osobné použitie sa vzťahujú výnimky, pamätajte však na to, že aj osobné použitie môže byť obmedzené v prípade fotografií alebo záznamov výstav alebo živých vystúpení.

● **Používajte iba originálne elektronické príslušenstvo značky Nikon**

Fotoaparáty Nikon sú skonštruované podľa najvyšších štandardov a zahŕňajú zložité elektronické obvody. Len elektronické príslušenstvo značky Nikon (vrátane objektívov, nabíjačiek, batérií, sieťových zdrojov a príslušenstva bleskov) certifikované spoločnosťou Nikon výslovne na použitie s týmto digitálnym fotoaparátom Nikon bolo skonštruované a preukázalo sa, že pracuje v rámci prevádzkových a bezpečnostných požiadaviek týchto elektronických obvodov.

Používanie neoriginálneho elektronického príslušenstva (iného ako značky Nikon) môže poškodiť fotoaparát a spôsobiť stratu záruky od spoločnosti Nikon. Použitie nabíjateľných lítium-iónových batérií od iného výrobcu bez holografickej pečate Nikon zobrazenej nižšie môže narušiť normálne fungovanie fotoaparátu a zapríčiniť prehriatie, vznietenie, prasknutie alebo vytečenie batérií.



Ďalšie informácie o originálnom príslušenstve značky Nikon získate od autorizovaného miestneho predajcu výrobkov Nikon.

● **Pamäťové karty**

- Pamäťové karty môžu byť po použití horúce. Pri vyťahovaní pamäťových kariet z fotoaparátu postupujte opatrne.
- Počas formátovania alebo záznamu údajov, ich mazania alebo kopírovania do počítača alebo iného zariadenia nevykonávajte nasledujúce činnosti. Nedodržanie týchto opatrení môže mať za následok stratu údajov alebo poškodenie fotoaparátu alebo karty.
 - Nevyberajte ani nekladajte pamäťové karty
 - Nevypínajte fotoaparát
 - Nevyberajte batériu
- Nedotýkajte sa kontaktov karty prstami alebo kovovými predmetmi.
- Pri manipulácii s pamäťovými kartami nepoužívajte nadmernú silu. Nedodržanie tohto pokynu by mohlo viesť k poškodeniu karty.
- Pamäťové karty neohýbajte, nehádzte a nevystavujte ich silným fyzickým nárazom.
- Pamäťové karty nevystavujte vode, teplu alebo priamemu slnečnému žiareniu.
- Pamäťové karty neformátujte v počítači.

☑ **Pred zhotovovaním dôležitých snímok**

Pred fotografovaním pri dôležitých príležitostiach (napríklad na svadbách alebo pred zobrať fotoaparátu na cestu) zhotovte skúšobný záber, aby ste sa uistili, že fotoaparát funguje normálne. Spoločnosť Nikon nebude zodpovedná za škody ani ušlý zisk, ktorý môže byť spôsobený poruchou fotoaparátu.

☑ **Celoživotné vzdelávanie**

Ako súčasť snahy spoločnosti Nikon o „celoživotné vzdelávanie“, ktorá je zameraná na ustavičnú podporu výrobcov a vzdelávania, sú na nasledujúcich lokalitách k dispozícii neustále aktualizované informácie:

- **Pre používateľov v USA:** <https://www.nikonusa.com/>
- **Pre používateľov v Európe a Afrike:** <https://www.europe-nikon.com/support/>
- **Pre používateľov v Ázii, Oceánii a na Strednom východe:** <https://www.nikon-asia.com/>

Na týchto stránkach nájdete najnovšie informácie o výrobkoch, tipy, odpovede na často kladené otázky a všeobecné rady týkajúce sa digitálneho spracovania snímok a fotografovania. Ďalšie informácie môžete získať od miestneho obchodného zástupcu spoločnosti Nikon. Kontaktné informácie nájdete na nasledujúcej adrese: <https://imaging.nikon.com/>

Časti fotoaparátu

Telo fotoaparátu

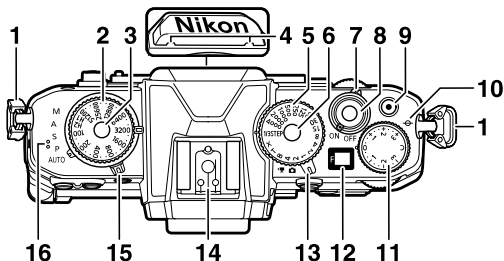

1 Očko na upevnenie remienka fotoaparátu

2 Volič citlivosti ISO

3 Aretácia voliča citlivosti ISO

4 Stereofónny mikrofón

5 Volič času uzávierky

6 Aretácia voliča času uzávierky

7 Hlavný vypínač

8 Tlačidlo spúšte

9 Tlačidlo záznamu videosekvencií

10 \ominus (značka obrazovej roviny)

11 Volič korekcie expozície

12 Kontrolný panel

13 Volič režimu fotografií/
videosekvencií

14 Sánky na príslušenstvo (pre
voliteľný blesk)

15 Volič režimov snímania

16 Reproduktor

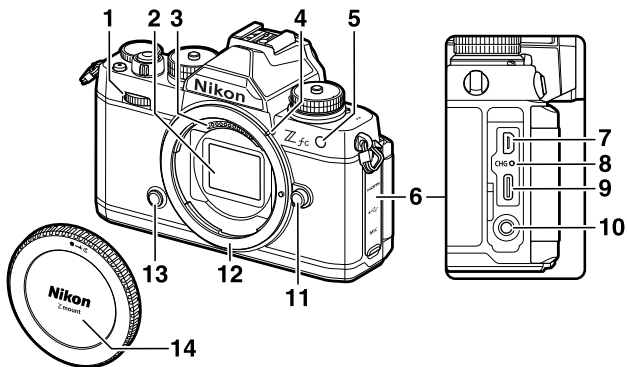

- | | |
|---|------------------------------|
| 1 | Pomocný príkazový volič |
| 2 | Obrazový snímač |
| 3 | Kontakty procesora |
| 4 | Upevňovacia značka objektívu |
| 5 | Pomocné svetlo AF |
| | Kontrolka redukcie efektu |
| | červených očí |
| | Kontrolka samospúšte |
| 6 | Kryt konektorov HDMI, USB |
| | a mikrofónu |
| 7 | Konektor HDMI |
| 8 | Kontrolka nabíjania |

- | | |
|----|-------------------------------|
| 9 | Konektor USB |
| 10 | Konektor pre externý mikrofón |
| 11 | Tlačidlo aretácie bajonetu |
| 12 | Bajonet pre uchytenie |
| | objektívu |
| 13 | Fn tlačidlo |
| 14 | Krytka tela |

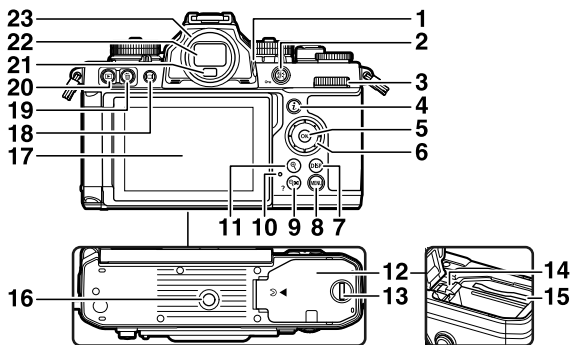

- | | | | |
|----|--|----|---|
| 1 | Dioptrická korekcia | 13 | Poistka krytu batérie a slotu na pamäťovú kartu |
| 2 | Tlačidlo $\frac{1}{2}$ (O-m) | 14 | Poistka proti vypadnutiu batérie |
| 3 | Hlavný príkazový volič | 15 | Slot na pamäťovú kartu |
| 4 | Tlačidlo \mathcal{Z} | 16 | Závit na pripojenie statívu |
| 5 | Tlačidlo Ⓜ | 17 | Monitor |
| 6 | Multifunkčný volič | 18 | Tlačidlo \square |
| 7 | Tlačidlo DISP | 19 | Tlačidlo ⏏ |
| 8 | Tlačidlo MENU | 20 | Tlačidlo \square |
| 9 | Tlačidlo $\text{Ⓜ} (?)$ | 21 | Snímač pohľadu do hľadáčika |
| 10 | Kontrolka prístupu na pamäťovú kartu | 22 | Hľadáčik |
| 11 | Tlačidlo Ⓜ | 23 | Gumená očnica |
| 12 | Kryt batérie a slotu na pamäťovú kartu | | |

Prvé kroky

Pripevnenie popruhu

Pripevnenie popruhu (dodaného alebo samostatne zakúpeného):

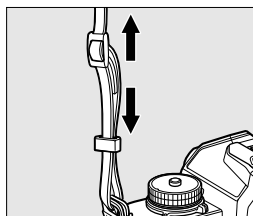
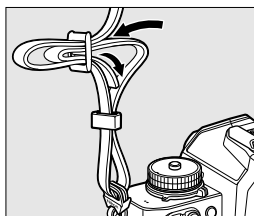
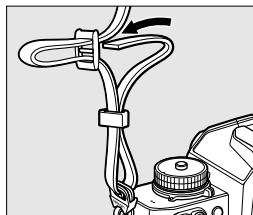
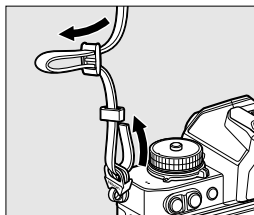

Nabíjanie batérie

Pred použitím nabíte dodanú batériu EN-EL25 v dodanej nabíjačke MH-32.

✓ Batéria a nabíjačka

Prečítajte si a dodržiavajte výstrahy a upozornenia v časti „Pre vašu bezpečnosť“ (□11) a „Starostlivosť o fotoaparát a batériu: Upozornenia“ (□47).

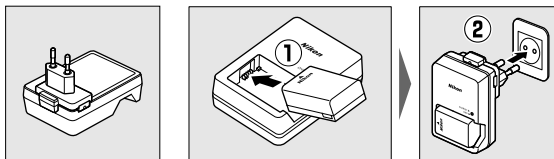

- Nabíjačku zapojte do elektrickej zásuvky a nabíte batériu. V niektorých krajinách alebo regiónoch sa nabíjačka môže dodávať s pripojeným adaptérom. Indikátor nabíjačky počas nabíjania bliká a po dokončení nabíjania sa rozsvieti.
- Vybitá batéria sa úplne nabije približne za 2 hodiny a 30 minút.

✓ Ak kontrolka CHARGE rýchlo bliká

Ak kontrolka **CHARGE** rýchlo bliká (8-krát za sekundu):

- **Vyskytla sa chyba nabíjania batérie:** Odpojte nabíjačku a vyberte a znova vložte batériu.
- **Okolité teplota je príliš vysoká alebo príliš nízka:** Nabíjačku používajte pri teplotách v rámci určeného teplotného rozsahu (0 – 40 °C).

Ak problém pretrváva, odpojte nabíjačku a ukončíte nabíjanie. Batériu a nabíjačku prineste do autorizovaného servisu spoločnosti Nikon.

Vkladanie batérie a pamäťovej karty

- Pred vložení alebo vybratím batérie a pamäťovej karty vypnite fotoaparát.
- Pomocou batérie udržiajte oranžovú poistku proti vypadnutiu batérie potlačenú do strany a zasuňte batériu do priestoru pre batériu tak, aby poistka zapadla na miesto.
- Držiak pamäťovú kartu podľa zobrazenej orientácie ju vsuňte priamo do slotu tak, aby zapadla na miesto.

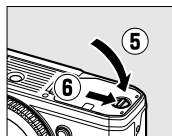
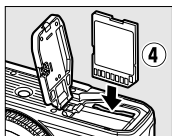
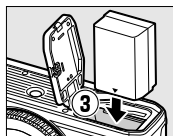
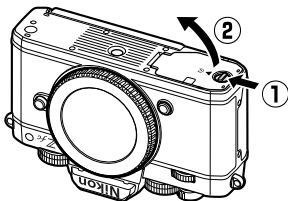

☑ Vyberanie batérie

Ak chcete vybrať batériu, vypnite fotoaparát a otvorte kryt batérie a slotu na pamäťovú kartu. Stlačte poistku proti vypadnutiu batérie v smere zobrazenom šípku a potom batériu vyberte rukou.

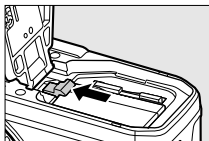

☑ Vyberanie pamäťovej karty

Keď skontrolujete, či kontrolka prístupu na pamäťovú kartu nesvieti, vypnite fotoaparát a otvorte kryt batérie a slotu na pamäťovú kartu. Zatláčajte pamäťovú kartu, aby sa vysunula (1), a ťahaním ju vyberte (2).

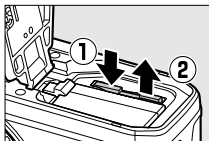

Úroveň nabitia batérie

- Úroveň nabitia batérie sa zobrazuje na obrazovke snímania, keď je fotoaparát zapnutý.

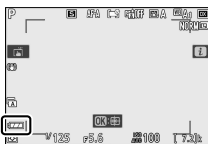

Monitor



Hľadáčik

- Zobrazenie úrovne nabitia batérie sa mení s klesajúcou úrovňou nabitia, od cez až po . Keď úroveň nabitia batérie klesne na , prerušte snímanie a nabite batériu, alebo si pripravte náhradnú batériu.
- Ak sa zobrazí oznam [**Shutter release disabled. Recharge battery. (Spúšť deaktivovaná. Nabite batériu.)**], nabite alebo vymeňte batériu.

☑ Časový vypínač pohotovostného režimu

Na obmedzenie vybíjania batérie fotoaparát používa časový vypínač pohotovostného režimu. Ak sa približne 30 sekúnd nevykoná žiadna činnosť, uplynie limit časového vypínača pohotovostného režimu a monitor, hľadáček a kontrolný panel sa vypnú. Niekoľko sekúnd pred vypnutím displeje stmavnú. Dajú sa znovu aktivovať stlačením tlačidla spúšte do polovice. Čas do uplynutia limitu automatického časového vypínača pohotovostného režimu sa dá nastaviť pomocou Používateľského nastavenia c3 [**Power off delay (Oneskorenie vypnutia napájania)**] > [**Standby timer (Časový vypínač pohotovostného režimu)**].

Pripojenie objektívu

- Tento fotoaparát sa môže používať s objektívmi s bajonetom Nikon Z. Objektív vo všeobecnosti použitý v tomto dokumente na ilustračné účely je NIKKOR Z DX 16–50mm f/3.5–6.3 VR.
- Dbajte na to, aby do fotoaparátu nevnikol prach.
- Pred pripájaním objektívu sa uistite, že fotoaparát je vypnutý.
 - Odstráňte krytku tela fotoaparátu (1, 2) a zadný kryt objektívu (3, 4).

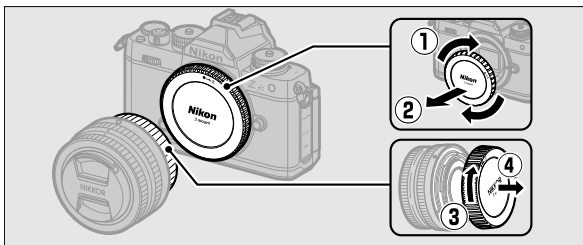

- Zarovnajte upevňovacie značky na fotoaparáte (5) a objektíve (6). Nedotýkajte sa obrazového snímača ani kontaktov objektívu.

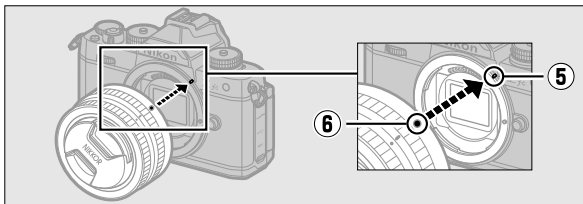

- Otáčajte objektív podľa zobrazenia dovedty, kým nezacvakne na miesto (7).

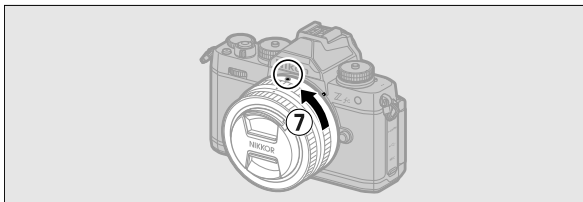

- Pred zhotovovaním snímok odstráňte predný kryt objektívu.

✓ Objektívy s bajonetom Nikon F

- Pred použitím objektívov s bajonetom Nikon F nezabudnite pripojiť bajonetový adaptér FTZ (k dispozícii samostatne).
- Pokus o pripojenie objektívov s bajonetom Nikon F priamo k fotoaparátu by mohol poškodiť objektív alebo obrazový snímač.

Odpájanie objektívov

- Po vypnutí fotoaparátu podržte stlačené tlačidlo aretácie bajonetu (1) a zároveň otáčajte objektív v zobrazenom smere (2).

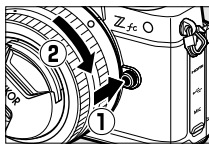

- Po odpojení objektívu nasadte späť kryt objektívu a krytku tela fotoaparátu.

Používanie monitora

Monitor otáčajte pomaly a nepoužívajte nadmerne veľkú silu.

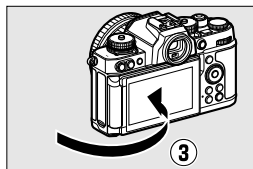
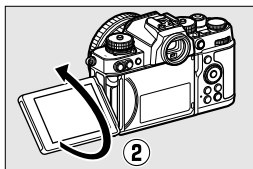
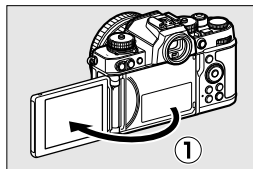
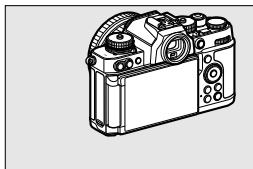

Zapnutie fotoaparátu

Po prvom zapnutí fotoaparátu sa zobrazí obrazovka výberu jazyka. Zvoľte jazyk a potom nastavte hodiny fotoaparátu (kým nie sú nastavené hodiny, nedajú sa vykonávať žiadne iné činnosti).

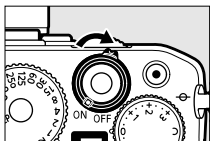

1 Zapnite fotoaparát.

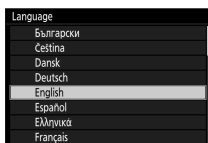

- Zobrazí sa obrazovka výberu [**Language (Jazyk)**].



2 Zvoľte jazyk.

- Stlačením  alebo  zvýraznite požadovaný jazyk a stlačte  (dostupné jazyky sa menia podľa krajiny alebo regiónu, v ktorých bol fotoaparát pôvodne zakúpený).
- Zobrazí sa obrazovka [**Time zone (Časové pásmo)**].

3 Vyberte časové pásmo.



- Stlačením tlačidla ⬆ alebo ⬇ zvolíte časové pásmo a stlačte tlačidlo ⓧ.
- Na displeji sa zobrazia vybrané mestá vo vybranom pásme a rozdiel medzi časom vo vybranom pásme a časom UTC.
- Zobrazí sa obrazovka [**Date format (Formát dátumu)**].

4 Vyberte formát dátumu.

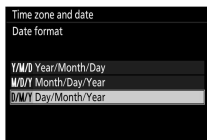

- Zvýraznite požadované poradie zobrazenia dátumu (rok, mesiac a deň) a stlačte tlačidlo ⓧ.
- Zobrazí sa obrazovka [**Daylight saving time (Letný čas)**].

5 Zapnite alebo vypnite letný čas.

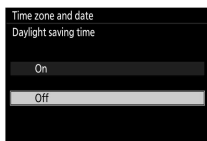

- Zvýraznite možnosť [**On (Zap.)**] (zapnutie letného času) alebo [**Off (Vyp.)**] (vypnutie letného času) a stlačte tlačidlo **OK**.
- Voľbou možnosti [**On (Zap.)**] sa hodiny posunú o jednu hodinu dopredu; ak chcete účinok vrátiť späť, zvolte možnosť [**Off (Vyp.)**].
- Zobrazí sa obrazovka [**Date and time (Dátum a čas)**].

6 Nastavte hodiny.

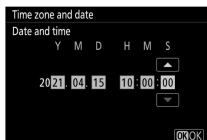

- Stlačením tlačidla **Left Arrow** alebo **Right Arrow** zvýraznite položky dátumu a času a tlačidlom **Up Arrow** alebo **Down Arrow** ich zmeňte.
- Stlačením tlačidla **OK** potvrdte nastavenie dátumu a času.
- Zobrazí sa oznam [**Done. (Hotovo.)**] a fotoaparát sa prepne do režimu snímania.

Základné fotografovanie a prehrávanie

Zhotovovanie fotografií (AUTO automatický režim)

Zvoľte režim **AUTO** (automatický režim) pre fotografovanie spôsobom „namier a snímaj“.

✔ Objektívy so zasúvateľnými tubusmi

Objektívy so zasúvateľnými tubusmi sa musia pred použitím vysunúť. Otáčajte krúžok zoomu dovtedy, kým objektív nezapadne do vysunutej polohy.

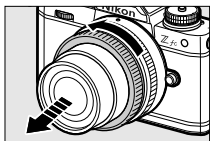

1 Zvoľte režim fotografií otočením voliča režimu fotografií/ videosekvencií do polohy .

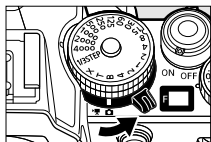

2 Otočte volič režimov snímania do polohy AUTO (AUTO).

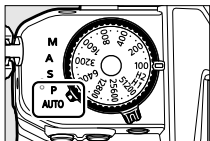

3 Pripravte fotoaparát.

Uchopte grip pravou rukou, ľavou rukou podoprite telo fotoaparátu alebo objektív a lakte si opríte o hrudník.



Krajinárska orientácia (na šírku)



Portrétna orientácia (na výšku)

4 Nastavte kompozíciu fotografie.

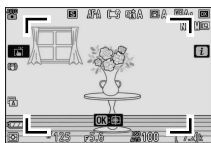

Hlavný objekt umiestnite do rámečkov poľa automatického zaostrovania ().

- Rámčeky automatického výberu zaostrovacieho poľa zmiznú a žlté ohraničenie signalizujúce zaostrovací bod sa zobrazí okolo tváří ľudí detegovaných fotoaparátom. Ak fotoaparát zachytí oči objektu, žltý zaostrovací bod sa zobrazí na jednom z očí objektu.



5 Stlačením tlačidla spúšte do polovice zaostriete.



- Zaostrovací bod sa zobrazí zelenou farbou, keď fotoaparát zaostří. Ak fotoaparát nedokáže zaostriť, oblasť zaostrovacieho poľa AF bude blikať.

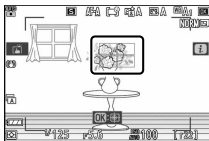

- Pomocné svetlo AF sa môže rozsvietiť na pomoc, ak je objekt slabo osvetlený.
- Ak fotoaparát deteguje ľudské tváre alebo oči, zaostrovací bod sa po zaostrení objektu rozsvieti nazeleno. Ak fotoaparát nezaostří, zaostrovací bod bude blikať načerveno.



Pomocné svetlo AF

Keď pomocné svetlo AF svieti, nezakrývajte ho.



6 Plynulým stlačením tlačidla spúšte úplne nadol zhotovte fotografiu.



Kontrolka prístupu na pamäťovú kartu

Kontrolka prístupu na pamäťovú kartu sa počas záznamu fotografie rozsvieti.

Nevyberajte pamäťovú kartu ani batériu.

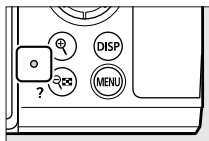

Dotyková spúšť

Fotografiu môžete zhotoviť aj dotykom monitora. Dotykom objektu naň zaostrite a nadvihnutím prsta spustíte uzávierku.

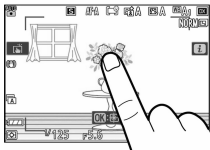

Nahrávanie videosekvencií (AUTO automatický režim)

Režim  (automatický režim) sa dá použiť aj na jednoduché snímame videosekvencií spôsobom „namier a snímaj“.

1 Zvoľte režim videa otočením voliča režimu fotografií/ videosekvencií do polohy .

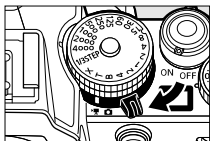

Veďte do úvahy, že voliteľné blesky sa nedajú použiť, keď je fotoaparát v režime videosekvencií.

2 Otočte volič režimov snímania do polohy AUTO ()

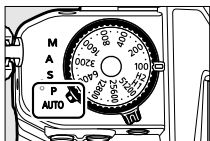

3 Ak chcete spustiť zaznamenávanie, stlačte tlačidlo záznamu videosekvencií.

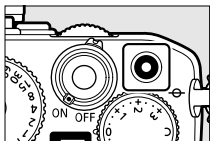

- Na monitore sa zobrazí indikátor nahrávania. Monitor tiež zobrazuje zostávajúci čas, alebo inými slovami približné množstvo nového záznamu, ktorý je možné uložiť na pamäťovú kartu.

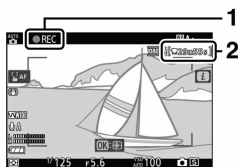

- 1 Indikátor nahrávania
- 2 Zostávajúci čas

- Zvuk sa nahráva pomocou vstavaného mikrofónu. Počas nahrávania nezakrývajte mikrofón.
- Ak počas nahrávania klepnete na objekt na monitore, zaostrovací bod bude sledovať objekt pri pohybe cez obrazové pole.

4 Ak chcete ukončiť zaznamenávanie, znovu stlačte tlačidlo záznamu videosekvencií.

☑ Kontrolka prístupu na pamäťovú kartu

Kontrolka prístupu na pamäťovú kartu sa počas záznamu videosekvencie rozsvieti. **Nevyberajte pamäťovú kartu ani batériu.**

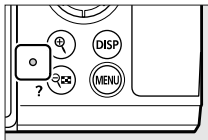

☑ Ikona

Ikona  signalizuje, že nie je možné zaznamenávať videosekvencie.

☑ Nahrávanie videosekvencií

- Nahrávanie videosekvencie sa automaticky ukončí, ak:
 - sa dosiahne maximálna dĺžka
 - sa zvolí iný režim
 - sa volič režimu fotografií/videosekvencií otočí do polohy 
 - sa odpojí objektív
- Zvuky vydávané fotoaparátom môžu byť počuteľné v nasnímanej nahrávke:
 - počas automatického zaostrovania
 - počas stabilizácie obrazu
 - pri použití motorového nastavenia clony

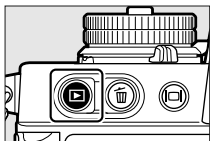

Prezeranie fotografií

Stlačením tlačidla  zobrazíte fotografie a videosekvencie zaznamenané týmto fotoaparátom na monitore alebo v hľadáčku.

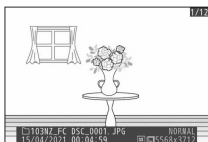

- Stlačením tlačidla  alebo , prípadne posunutím prsta doľava alebo doprava na monitore môžete zobrazit ďalšie snímky.



- Videá sú označené ikonou  v ľavom hornom rohu monitora. Ak chcete videosekvencie prehrať, stlačte tlačidlo  alebo klepnite na ikonu  na monitore.



- Ak chcete ukončit prezeranie a vrátiť sa do režimu snímania, stlačte tlačidlo spúšte do polovice.

Riešenie problémov

Skôr ako sa obrátite na podporu pre zákazníkov

Prípadné problémy s fotoaparátom sa vám môže podariť vyriešiť podľa pokynov uvedených nižšie. Predtým, ako sa obrátite na vášho predajcu alebo autorizovaný servis spoločnosti Nikon, pozrite si tento zoznam.

KROK 1

Pozrite si zoznam bežných problémov.

Bežné problémy a riešenia sú uvedené v časti venovanej riešeniu problémov v príručke *Referenčná príručka*.

KROK 2

Vypnite fotoaparát a vyberte batériu, potom počkajte asi minútu, znova vložte batériu a zapnite fotoaparát.

Fotoaparát môže po snímaní pokračovať v zápise údajov na pamäťovú kartu. Pred vybratím batérie počkajte aspoň minútu.

KROK 3

Prehľadajte stránky spoločnosti Nikon.

- Informácie o podpore a odpovede na často kladené otázky nájdete na webovej stránke pre vašu krajinu alebo región (☐☐20).
- Ak chcete prevziať najnovší firmvér fotoaparátu, navštívte stránku:
<https://downloadcenter.nikonimglib.com/>

KROK 4

Obráťte sa na autorizovaný servis spoločnosti Nikon.

Technické informácie

Starostlivosť o fotoaparát

Skladovanie

Ak nebudete fotoaparát dlhší čas používať, vyberte z neho batériu.

Pred vybratím batérie skontrolujte, či je fotoaparát vypnutý. Fotoaparát neskladujte na miestach, ktoré:

- sú zle vetrané alebo sú vystavené vyššej vlhkosti ako 60 %
- sú v blízkosti zariadení vytvárajúcich silné elektromagnetické polia, napríklad televízorov alebo rádioprijímačov
- sú vystavené teplotám vyšším ako 50 °C alebo nižším ako -10 °C

Starostlivosť o fotoaparát a batériu:

Upozornenia

Starostlivosť o fotoaparát

- **Chráňte pred pádom**

Fotoaparát a objektív chráňte pred pádom a nevystavujte ich nárazom. Ak bude produkt vystavený silným nárazom alebo vibráciám, môže dôjsť k jeho poruche.

- **Uchovávajte v suchu**

Fotoaparát uchovávajte v suchu. Odstránenie hrdze spôsobenej vodou vo vnútri fotoaparátu z vnútorného mechanizmu môže byť nielen drahé, ale môže v skutočnosti spôsobiť nenapraviteľné škody.

- **Zabráňte náhlym zmenám teploty**

Ak prenášate fotoaparát z chladného na teplé miesto alebo z teplého na chladné miesto, môžu sa vo vnútri a na vonkajšej strane fotoaparátu vytvoriť kvapky vody a spôsobiť poškodenie. Keď fotoaparát prinesiete na miesto s teplotným rozdielom, vložte ho do puzdra na prenášanie alebo plastového vrečka a predtým ho utesnite. Keď sa fotoaparát prispôsobí okolitej teplote, vyberte ho z vrečka a použite ho.

- **Uchovávajte mimo dosahu silných magnetických polí**

Statické náboje alebo magnetické polia vytvárané zariadeniami, ako sú napríklad rádiové vysielacie, môžu rušiť prevádzku monitora, poškodiť údaje uložené na pamäťovej karte alebo ovplyvňovať vnútorné obvody produktu.

- **Nenechávajte objektív namierený na slnko**

Nenechávajte objektív namierený na slnko alebo iné zdroje silného svetla dlhší čas. Intenzívne svetlo môže poškodiť obrazový snímač alebo spôsobiť vyblednutie alebo „vypálenie“. Fotografie nasnímané fotoaparátom môžu vykazovať efekt bieleho rozmazania.

● Lasery a iné zdroje jasného svetla

Nesmerujte lasery ani iné mimoriadne jasné zdroje svetla k objektívu, keďže by to mohlo poškodiť obrazový snímač fotoaparátu.

● Čistenie

Pri čistení tela fotoaparátu pomocou ofukovacieho balónika jemne odstráňte prach a vlákna a potom ho jemne utrite mäkkou suchou handričkou. Po použití fotoaparátu na pláži alebo pri mori zotrite všetok piesok alebo soľ handričkou mierne navlhčenou v sladkej vode a potom fotoaparát dôkladne osušte.

● Čistenie objektívu a hľadáča

Tieto sklenené prvky sa ľahko poškodia: prach a nečistoty odstráňte pomocou ofukovacieho balónika. Ak používate aerosólový ofukovač, držte plechovku vo zvislej polohe, aby ste zabránili úniku kvapaliny, ktorá by mohla poškodiť sklenené prvky. Ak chcete z objektívu odstrániť odtlačky prstov a iné škvrny, naneste malé množstvo prostriedku na čistenie objektívov na mäkkú tkaninu a opatrne ho utrite.

● Nedotýkajte sa obrazového snímača

V žiadnom prípade nevyvíjajte tlak na obrazový snímač, nestrkajte doň čistiacimi nástrojmi ani ho nevystavujte silnému prúdeniu vzduchu z ofukovacieho balónika. Tieto činnosti by mohli poškriabať alebo inak poškodiť snímač.

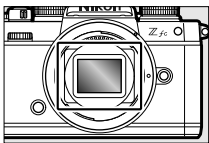

● Kontakty objektívu

Kontakty objektívu udržiavajte v čistote. Nedotýkajte sa ich prstami.

● Skladujte na dobre vetranom mieste

Fotoaparát skladujte na suchom a dobre vetranom mieste, aby ste zabránili vzniku plesní. Fotoaparát neskladujte s naftovými alebo gáľrovými guľôčkami v blízkosti zariadení, ktoré vytvárajú silné elektromagnetické žiarenie, alebo na miestach, kde bude vystavený extrémne vysokým teplotám, napríklad v blízkosti ohrievača alebo v uzavretom vozidle za horúcich dní. Nedodržanie týchto pokynov by mohlo viesť k poruche výrobku.

● Dlhodobé skladovanie

Ak nebudete výrobok dlhšiu dobu používať, vyberte z neho batériu, aby ste zabránili poškodeniu napríklad vytečenou tekutinou z batérie. Fotoaparát skladujte v plastovom vrecku obsahujúcom vysušujúcu látku. Kožené puzdro fotoaparátu však neskladujte v plastovom vrecku, pretože by to mohlo spôsobiť znehodnotenie materiálu. Batériu skladujte na chladnom a suchom mieste. Pamätajte, že vysušujúca látka postupne stráca schopnosť absorbovať vlhkosť a mala by sa pravidelne vymieňať. Aby ste zabránili vzniku plesní, vyberte aspoň raz mesačne fotoaparát z miesta, kde je uložený, vložte batériu a niekoľkokrát uvoľnite uzávierku.

● Pred vybratím batérie výrobok vypnite.

Vybratie batérie, keď je fotoaparát zapnutý, by mohlo výrobok poškodiť. Obzvlášť treba dbať na to, aby ste neodpojili zdroj napájania počas záznamu alebo mazania snímok.

● Monitor/hľadáčik

- Monitory (vrátane hľadáčika) sú vyrobené s veľmi vysokou presnosťou; najmenej 99,99 % pixlov je funkčných, pričom podiel chýbajúcich alebo nefunkčných pixlov je maximálne 0,01 %. Preto aj keď tieto displeje môžu obsahovať pixely, ktoré vždy svietia (biela, červená, modrá alebo zelená) alebo sú vždy vypnuté (čierne), nejde o poruchu. Na snímky zaznamenané prístrojom to nemá vplyv. Vyžaduje sa vaše pochopenie.
- Snímky na monitore môžu byť pri jasnom svetle ťažko viditeľné.
- Na monitor nevyvíjajte tlak. Monitor sa môže pokaziť alebo poškodiť. Prach alebo vlákna na monitore je možné odstrániť pomocou ofukovacieho balónika. Škrvny sa dajú odstrániť ľahkým utretím monitora jemnou

handričkou alebo semišovou kožou. Ak sa monitor rozbije, dávajte pozor, aby ste sa neporanili na rozbitom skle. Dávajte pozor, aby tekuté kryštály z monitora neprišli do styku s pokožkou alebo nevnikli do očí alebo úst.

- Ak pri komponovaní záberov v hľadáčiku pocítite niektorý z nasledujúcich príznakov, prerušte používanie, kým sa váš stav nezlepší:
 - nevoľnosť, bolesť očí, únava očí,
 - závrat, bolesť hlavy, stuhnutosť v krku alebo ramenách,
 - nevoľnosť alebo strata koordinácie medzi rukami a očami, alebo
 - kinetóza.
- Počas sériového fotografovania sa displej môže rýchlo rozsvetlovať a zhasínať. Pri sledovaní blikajúceho displeja by ste sa mohli cítiť zle. Nepokračujte v používaní, kým sa váš stav nezlepší.

● **Jasná svetlá a objekty v protisvetle**

Na snímkach, ktoré obsahujú jasné svetlá alebo objekty v protisvetle, sa v zriedkavých prípadoch môže vyskytnúť šum vo forme prúžkov.

✔ Likvidácia zariadení na ukladanie údajov

Upozorňujeme, že odstránením snímok alebo formátovaním pamäťových kariet alebo iných zariadení na ukladanie údajov sa pôvodné obrazové údaje úplne nevymažú. Odstránené súbory je možné niekedy obnoviť zo zlikvidovaných úložných zariadení pomocou komerčne dostupného softvéru, čo môže mať za následok škodlivé použitie osobných obrazových údajov. Za zaistenie ochrany týchto údajov je zodpovedný používateľ.

Pred vyradením zariadenia na ukladanie údajov alebo prevodom vlastníctva na inú osobu vymažte všetky údaje pomocou komerčne dostupného softvéru na mazanie alebo naformátujte zariadenie a potom ho úplne naplňte snímkami, ktoré neobsahujú žiadne súkromné informácie (napríklad snímky prázdnej oblohy). Pri fyzickom zničení zariadení na ukladanie údajov je potrebné predchádzať poraneniu. Pred likvidáciou fotoaparátu alebo prevodom vlastníctva na inú osobu by ste tiež mali použiť položku [**Reset all settings (Resetovať všetky nastavenia)**] v ponuke nastavenia fotoaparátu na odstránenie nastavení siete a ďalších osobných údajov.

Starostlivosť o batériu

• Bezpečnostné opatrenia pri používaní

- Pri nesprávnej manipulácii môžu batérie prasknúť alebo vytiecť a spôsobiť koróziu produktu. Pri manipulácii s batériami dodržiavajte nasledujúce bezpečnostné opatrenia:
 - Pred výmenou batérie výrobok vypnite.
 - Batérie môžu byť po dlhšom používaní horúce.
 - Kontakty batérie udržiavajte v čistote.
 - Používajte len batérie schválené na používanie v tomto zariadení.
 - Batérie neskratujte ani nerozoberajte a nevystavujte ich pôsobeniu plameňa alebo nadmerného tepla.
 - Keď batéria nie je vložená vo fotoaparáte alebo v nabíjačke, uchovávajte ju v plastovom vrecku alebo v inom nevodivom obale tak, aby boli kontakty izolované.
- Ak je batéria horúca, napríklad ihneď po použití, pred nabíjaním počkajte, kým vychladne. Ak sa pokúsite nabiť batériu, keď je zvýšená jej vnútorná teplota, zhorší sa výkon batérie a batéria sa nemusí nabíjať alebo sa bude nabíjať iba čiastočne.
- Ak batériu nebudete určitý čas používať, vložte ju do fotoaparátu a pred vytiahnutím z fotoaparátu a uskladnením ju úplne vybite. Batéria by sa mala skladovať na chladnom a suchom mieste s teplotou prostredia od 15 °C do 25 °C. Vyhýbajte sa horúcim alebo extrémne chladným miestam.
- Batérie by sa mali nabiť do šiestich mesiacov od použitia. Počas dlhých období nepoužívania nabite batériu a pomocou fotoaparátu ju raz za šesť mesiacov úplne vybite. Potom ju vráťte na chladné miesto na uskladnenie.
- Ak batériu nepoužívate, vyberte ju z fotoaparátu alebo nabíjačky. Fotoaparát a nabíjačka odoberajú malé množstvá energie, aj keď sú vypnuté, a mohli by tak batériu vybiť až do tej miery, že už nebude fungovať.
- Batériu nepoužívajte pri teplotách prostredia pod 0 °C alebo nad 40 °C. Nedodržanie tohto preventívneho opatrenia môže poškodiť batériu alebo zhoršiť jej výkon. Batériu nabíjajte v interiéri pri teplote prostredia 5 °C – 35

°C. Batéria sa nenabije, ak je jej teplota nižšia ako 0 °C alebo vyššia ako 60 °C.

- Pri teplotách batérie od 0 °C do 15 °C a od 45 °C do 60 °C sa môže kapacita znížiť a čas nabíjania sa môže predĺžiť.
- Batérie všeobecne vykazujú pokles nabíjacej kapacity pri nízkych teplotách prostredia.
- Batérie všeobecne vykazujú pokles dostupnej kapacity pri nízkych teplotách prostredia. Zmena kapacity s teplotou sa prejaví na displeji úrovne nabitia batérie fotoaparátu. V dôsledku toho môže displej batérie pri poklese teploty vykazovať pokles kapacity, aj keď je batéria úplne nabitá.
- Batérie môžu byť po použití horúce. Pri vyťahovaní batérií z fotoaparátu postupujte opatrne.

● **Batérie pred použitím nabite**

Pred použitím nabite batériu. Dodaná batéria nie je pri dodávke úplne nabitá.

● **Pripravte si náhradné batérie**

Pred fotografovaním si pripravte náhradnú batériu a udržujte ju úplne nabitú. V závislosti od toho, kde bývate, môže byť zložité dokúpiť si náhradné batérie v krátkom čase.

● **V chladných dňoch majte pripravené úplne nabité náhradné batérie**

Čiastočne nabité batérie nemusia počas chladných dní fungovať. V chladnom počasí jednu batériu pred použitím nabite a druhú uschovajte na teplom mieste, aby bola podľa potreby pripravená na výmenu. Po zahriatí sa môže studená batéria čiastočne nabiť.

● **Úroveň nabitia batérie**

- Opakovaným zapínaním a vypínaním fotoaparátu, keď je batéria úplne vybitá, sa životnosť batérie skráti. Batérie, ktoré boli úplne vybité, sa pred použitím musia nabiť.
- Výrazný pokles v čase, počas ktorého si úplne nabitá batéria udrží nabitie pri použití pri izbovej teplote naznačuje, že je potrebné ju vymeniť. Kúpte si novú nabíjateľnú batériu.

- **Nepokúšajte sa nabíjať úplne nabité batérie**

Pokračujúce nabíjanie batérie po úplnom nabití môže zhoršiť jej výkon.

- **Recyklácia použitých batérií**

Nabíjateľné batérie recyklujte v súlade s miestnymi predpismi, pričom nezabudnite najprv zaizolovať kontakty samolepiacou páskou.

Používanie nabíjačky

- Počas nabíjania nehýbte nabíjačkou a nedotýkajte sa batérie; nerešpektovanie tohto preventívneho opatrenia môže vo veľmi zriedkavých prípadoch viesť k tomu, že nabíjačka ukáže, že nabíjanie je dokončené, aj keď je batéria nabitá iba čiastočne. Vyberte a znova vložte batériu, aby sa znovu spustilo nabíjanie.
- Neskratujte kontakty nabíjačky. Nedodržanie tohto pokynu by mohlo viesť k prehriatiu a poškodeniu nabíjačky.
- Ak nabíjačku nepoužívate, odpojte ju od siete.
- Používajte iba nabíjačku MH-32 s kompatibilnými batériami.
- Nepoužívajte nabíjačky s poškodením, pri ktorom je exponovaný interiér alebo pri ktorom pri používaní vznikajú neobvyklé zvuky.
- Symboly na tomto výrobku majú nasledujúci význam:
~ AC, --- DC,  Zariadenie triedy II (Konštrukcia výrobku má dvojitú izoláciu.)

Používanie nabíjacieho sieťového zdroja

- Počas nabíjania nehýbte fotoaparátom a nedotýkajte sa batérie. Nerešpektovanie tohto preventívneho opatrenia môže vo veľmi zriedkavých prípadoch viesť k tomu, že fotoaparát ukáže, že nabíjanie je dokončené, aj keď je batéria nabitá iba čiastočne. Odpojte a znovu pripojte adaptér, aby sa znovu spustilo nabíjanie.
- Neskratujte kontakty adaptéra. Nedodržanie tohto pokynu by mohlo viesť k prehriatiu a poškodeniu nabíjačky.
- Ak adaptér nepoužívate, odpojte ho od siete.
- Nepoužívajte adaptéry s poškodením, pri ktorom je exponovaný interiér alebo pri ktorom pri používaní vznikajú neobvyklé zvuky.

- Symboly na tomto výrobku majú nasledujúci význam:
~ AC, ≡ DC,  Zariadenie triedy II (Konštrukcia výrobku má dvojitú izoláciu.)

Ochranné známky a licencie

- Logá SD, SDHC a SDXC sú ochranné známky spoločnosti SD-3C, LLC.
- Windows je buď registrovaná ochranná známka alebo ochranná známka spoločnosti Microsoft Corporation v Spojených štátoch a/alebo ďalších krajinách.
- Apple®, App Store®, logá Apple, iPhone®, iPad®, Mac a macOS sú ochranné známky spoločnosti Apple Inc. registrované v USA a/alebo iných krajinách.
- Android, Google Play a logo Google Play sú ochranné známky spoločnosti Google LLC. Robot Android je reprodukován alebo upravený na základe diela vytvoreného a zdieľaného spoločnosťou Google a používa sa v súlade s podmienkami popísanými v licencii Creative Commons 3.0 Attribution License.
- IOS je ochranná známka alebo registrovaná ochranná známka spoločnosti Cisco Systems, Inc. v Spojených štátoch a/alebo ďalších krajinách, pričom sa používa na základe udelenej licencie.
- HDMI, logo HDMI a High-Definition Multimedia Interface sú ochranné známky alebo registrované ochranné známky spoločnosti HDMI Licensing, LLC.

HDMI

- Slovná značka a logo Bluetooth® sú registrované ochranné známky, ktoré vlastní spoločnosť Bluetooth SIG, Inc., pričom akékoľvek použitie takýchto značiek spoločnosťou Nikon je na základe udelenej licencie.
- Wi-Fi a logo Wi-Fi sú ochranné známky alebo registrované ochranné známky spoločnosti Wi-Fi Alliance.
- Všetky ostatné obchodné názvy uvedené v tomto dokumente alebo v ostatnej dokumentácii dodanej s vaším výrobkom značky Nikon sú ochranné známky alebo registrované ochranné známky príslušných vlastníkov.

- Use of the Made for Apple badge means that an accessory has been designed to connect specifically to the Apple products identified in the badge, and has been certified by the developer to meet Apple performance standards. Apple is not responsible for the operation of this device or its compliance with safety and regulatory standards. Please note that the use of this accessory with an Apple product may affect wireless performance.
- Softvér určený pre tento výrobok obsahuje softvér s otvoreným zdrojom chránený autorskými právami tretích strán. Zmluvné podmienky licencie pre tento softvér s otvoreným zdrojom nájdete v *Referenčná príručka*.
<https://downloadcenter.nikonimglib.com/>

Oznamy

• Poznámky pre zákazníkov v Európe

POZOR: PRI ZÁMENE BATÉRIE ZA NESPRÁVNY TYP HROZÍ NEBEZPEČENSTVO VÝBUCHU. POUŽITÉ BATÉRIE LIKVIDUJTE PODĽA POKYNOV.

Tento symbol znamená, že elektrické a elektronické zariadenia je potrebné odovzdať do separovaného odpadu.



Nasledujúce upozornenie platí len pre používateľov v európskych krajinách:

- Tento výrobok je určený na separovaný zber na vhodnom zbernom mieste. Nevyhadzujte ho do bežného komunálneho odpadu.
- Separovaný zber a recyklácia pomáhajú zachovávať prírodné zdroje a predchádzať negatívnym dopadom na zdravie ľudí a životné prostredie, ktoré môžu vzniknúť z nesprávnej likvidácie odpadu.
- Ďalšie informácie získate od predajcu alebo miestnych úradov zodpovedných za likvidáciu odpadov.

Tento symbol na batérii znamená, že batériu je potrebné odovzdať do separovaného odpadu.



Nasledujúce upozornenie platí len pre používateľov v európskych krajinách:

- Všetky batérie, či už označené alebo neoznačené týmto symbolom, sú určené na separovaný zber na vhodnom zbernom mieste. Nevyhadzujte ich do bežného komunálneho odpadu.
- Ďalšie informácie získate od predajcu alebo miestnych úradov zodpovedných za likvidáciu odpadov.

Bluetooth a Wi-Fi (bezdrôtová sieť LAN)

Tento výrobok spĺňa predpisy o kontrole vývozu Spojených štátov amerických (EAR). Povolenie vlády USA sa nevzťahuje na export do iných než nasledujúcich krajín, ktoré sú v čase písania tohto dokumentu predmetom embarga alebo špeciálnych kontrol: Kuba, Irán, Severná Kórea, Sudán a Sýria (zoznam je predmetom zmeny).

Používanie bezdrôtových zariadení môže byť v niektorých krajinách alebo regiónoch zakázané. Pred použitím funkcií bezdrôtového príslušenstva tohto výrobku mimo krajiny zakúpenia kontaktujte autorizovaný servis spoločnosti Nikon.

Vysielač Bluetooth v tomto zariadení pracuje v pásme 2,4 GHz.

- **Upozornenie pre zákazníkov v Európe a v krajinách, ktoré spĺňajú požiadavky smernice o rádiových zariadeniach**

Týmto spoločnosť Nikon Corporation vyhlasuje, že typ Z fc rádiového zariadenia je v súlade so Smernicou 2014/53/EÚ.



Úplné znenie vyhlásenia o zhode v rámci EÚ je k dispozícii na nasledujúcej internetovej adrese:

https://imaging.nikon.com/support/pdf/DoC_N2016.pdf

Wi-Fi

- **Prevádzková frekvencia:**

- 2 412 – 2 462 MHz (kanál 11; Afrika, Ázia, Bolívia, Európa a Oceánia)
- 2 412 – 2 462 MHz (kanál 11), 5 180 – 5 825 MHz (5 180 – 5 580 MHz, 5 660 – 5 700 MHz a 5 745 – 5 825 MHz) (U.S.A., Kanada, Mexiko)
- 2 412 – 2 462 MHz (kanál 11), 5 180 – 5 805 MHz (5 180 – 5 320 MHz a 5 745 – 5 805 MHz) (iné krajiny na americkom kontinente)

- **Maximálny výkon (EIRP):**

- pásmo 2,4 GHz: 8,1 dBm
- pásmo 5 GHz: 7,9 dBm (krajiny na americkom kontinente)

Bluetooth

- **Prevádzková frekvencia:**
 - Bluetooth: 2 402 – 2 480 MHz
 - Nízka energia Bluetooth: 2 402 – 2 480 MHz
- **Maximálny výkon (EIRP):**
 - Bluetooth: 2,6 dBm
 - Nízka energia Bluetooth: 1,1 dBm

☑ Označenie zhody

Niektoré informácie týkajúce sa noriem, ktorým fotoaparát vyhovuje, je možné zobraziť pomocou možnosti [**Conformity marking (Označenie zhody)**] v ponuke.

☑ Certifikáty

• Maroc/

المغرب

AGREE PAR L'ANRT MAROC

Numéro d'agrément : MR00027908ANRT2021



• México

La operación de este equipo está sujeta a las siguientes dos condiciones:

- (1) es posible que este equipo o dispositivo no cause interferencia perjudicial y
- (2) este equipo o dispositivo debe aceptar cualquier interferencia, incluyendo la que pueda causar su operación no deseada.

• عُمان

Oman-TRA

D090024

R/11325/21



A series of horizontal dashed lines spanning the width of the page, intended for handwriting practice.

Záručné podmienky

Záručné podmienky - Záručný servis spoločnosti Nikon v Európe

Vážený zákazník spoločnosti Nikon, ďakujeme vám za zakúpenie výrobku značky Nikon. V prípade, že váš výrobok značky Nikon bude vyžadovať záručný servis, obráťte sa na predajcu, u ktorého ste výrobok zakúpili, alebo na niektorého člena našej siete autorizovaných servisov v oblastiach predaja výrobkov spoločnosti Nikon Europe B.V. (napríklad Európa/Rusko/ďalšie). Podrobnosti nájdete na: <https://www.europe-nikon.com/support>

Ak sa chcete vyhnúť zbytočným nepríjemnostiam, pred obrátením sa na predajcu alebo člena siete autorizovaných servisov si dôkladne prečítajte používateľskú príručku.

Na vaše zariadenie značky Nikon sa vzťahuje záruka týkajúca sa výrobných chýb v trvaní jedného kalendárneho roka od dátumu pôvodnej kúpy. Ak sa počas tejto záručnej doby preukáže chyba výrobku spôsobená nevhodným materiálom alebo spracovaním, naša sieť autorizovaných servisov v oblastiach predaja výrobkov spoločnosti Nikon Europe B.V. opraví tento výrobok (bez poplatku za prácu a súčasti) v súlade s podmienkami a požiadavkami uvedenými nižšie. Spoločnosť Nikon si na základe vlastného uváženia vyhradzuje právo vymeniť alebo opraviť výrobok.

1. Táto záruka sa poskytuje len po predložení vyplneného záručného listu a pôvodnej faktúry alebo pokladničného dokladu, na ktorých bude vyznačený daný výrobok, dátum jeho kúpy, typ výrobku a názov predajcu. Spoločnosť Nikon si vyhradzuje právo odmietnuť bezplatný záručný servis, ak vyššie uvedené dokumenty nemožno predložiť alebo ak sú údaje v nich neúplné alebo nečitateľné.
2. Táto záruka sa nebude vzťahovať na:
 - Údržbu a opravu alebo výmenu súčastí potrebnú v dôsledku bežného opotrebovania.

- Úpravy bez predchádzajúceho písomného súhlasu spoločnosti Nikon, ktoré slúžia na zmenu normálneho účelu výrobku opísaného v používateľských príručkách.
- Prepravné náklady a všetky riziká spojené s prepravou, ktoré sa týkajú priamo alebo nepriamo záruky na výrobky.
- Poškodenia spôsobené zmenami alebo úpravami, ktoré sa bez predchádzajúceho písomného súhlasu spoločnosti Nikon mohli vykonať na výrobku s cieľom prispôbiť výrobok platným miestnym alebo štátnym technickým normám v inej krajine ako tej, pre ktorú bol výrobok pôvodne určený alebo vyrobený.

3. Záruku nebude možné využiť v prípade:

- Poškodenia spôsobeného nesprávnym používaním vrátane, ale nie výlučne nepoužívania výrobku na normálne účely alebo v súlade s používateľskými pokynmi na správne používanie a údržbu a tiež inštalácie alebo používania výrobku v rozpore s bezpečnostnými normami, ktoré platia v krajine, kde sa používa.
- Poškodenia spôsobeného nepredvídanými udalosťami vrátane, ale nie výlučne blesku, vody, ohňa, nesprávneho alebo nedbalého použitia.
- Úpravy, poškodenia, nečitateľnosti alebo odstránenia čísla modelu alebo sériového čísla výrobku.
- Poškodenia spôsobeného opravami alebo úpravami, ktoré vykonali neoprávnené servisné organizácie alebo osoby.
- Chýb systému, do ktorého je výrobok začlenený, alebo s ktorým sa používa.

4. Tento záručný servis nepostihuje zákonné práva zákazníka podľa príslušných platných vnútroštátnych zákonov ani právo zákazníka, ktoré si v súvislosti s predajom alebo kúpnopredajnou zmluvou môže uplatniť voči predajcovi.

Upozornenie: Prehľad všetkých autorizovaných servisných stredísk spoločnosti Nikon nájdete online po kliknutí na toto prepojenie (URL = <https://www.europe-nikon.com/service/>).

Je zakázané akékoľvek reprodukovanie tejto príručky, v ľubovoľnej podobe, či už vcelku alebo v častiach (s výnimkou stručných citácií v kritických článkoch alebo testoch), bez písomného povolenia spoločnosti NIKON CORPORATION.

NIKON CORPORATION

© 2021 Nikon Corporation



CT1H02(1N)
6MOA941N-02