



EN.....	1
BG .....	9
CS .....	17
DA .....	25
DE.....	33
EL .....	41
ES .....	49
FI .....	57
FR .....	65
HR .....	73
HU .....	81
IT .....	89
NL.....	97
NO.....	106
PL .....	114
PT .....	122
RO .....	130
RU .....	138
SK .....	146
SL.....	154
SR .....	162
SV .....	170
UK .....	178
AR.....	186



# Summary

---

PRODUCT DESCRIPTION .....	2
USE.....	3
Use .....	3
Customized temperature .....	4
Super Cool function.....	4
Super Freeze function .....	5
Eco mode.....	5
Holiday function .....	6
Defrosting.....	6
Demo mode.....	6
WI-FI USE.....	7
In app pairing procedure.....	7
Step 1 .....	7
Step 2 .....	7
Step 3 .....	7
Wi-Fi Use .....	8

## PRODUCT DESCRIPTION

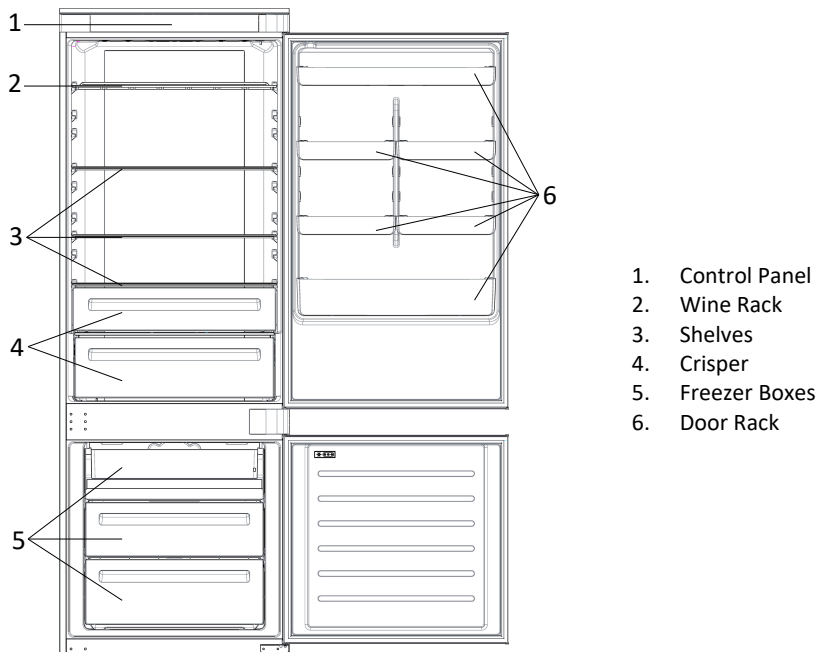

\* The most energy-saving configuration requires drawers, food box and shelves to be positioned in the product and fan to be off, please refer to the above pictures.

\*\* The pictures above are only for reference. The actual configuration will depend on the physical product or statement by the distributor.

### Space requirements

The unit's door must be able to fully open as shown.

Spare enough space for convenient opening of the doors and drawers.

Keep a distance of at least 50 mm between the side walls of the product and adjacent parts.

Width: min. 920 mm

Depth: min. 1137 mm

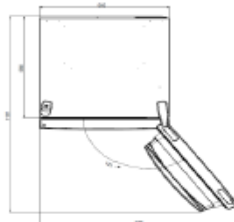

## USE

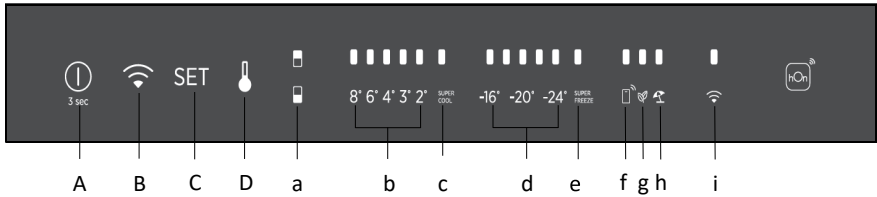

- A. ON/OFF key, used to switch on/off the appliance
  - B. Wi-Fi key, used to switch on/off the Wi-Fi
  - C. Mode key, used to selected the special functions (Eco and holiday)
  - D. TEMP key, used to selected the fridge and freezer temperature
- a. Fridge /freezer area icon, shows which compartment of the appliance is selected
  - b. Fridge temperature levels, show which is the selected temperature
  - c. Super Cool icon, shows if the Super Cool function is activated
  - d. Freezer temperature levels, show which is the selected temperature in the freezer
  - e. Super Freeze icon, shows if the Super Freeze function is activated
  - f. Customized temperature icon, show if the temperature has been selected by app
  - g. Eco mode icon, shows whether the eco mode is activated
  - h. Holiday function icon, show whether the holiday function is activated
  - i. Wi-Fi icon, shows whether the Wi-Fi is working and the appliance is connected

## Use

- Plug on the appliance and it automatically turns on.
- The temperature will automatically set at 4 °C in the fridge and -18 °C in the freezer.  
**NOTE:** wait at least 2/3 hours before putting food in the appliance, so as to ensure the temperature inside the fridge.
- To change the temperature, press the TEMP key for 5 seconds, an acoustic signal is made and the icon of the selected compartment (fridge or freezer) as well as all the temperature LEDs of the corresponding compartment turn on for 2s, after 2s the selection of the compartment is confirmed. With the selected compartment icon on, quick press the TEMP key to change the temperature. When the setting increases, the corresponding LED light will turn on. An acoustic signal is made every time the TEMP key is pressed and the temperature is changed, after 5 seconds the selection is confirmed. After 30s without operation the fridge/freezer icons and the LEDs of the selected temperatures turn off. When the TEMP key is touched again, the icon of the last are selected (Fridge or freezer) turns on.
- In case of power loss, the last cooling level set will be restored.
- To restore the default setting, keep pressed the door switch inside the

- refrigerator and simultaneously press the ON/OFF key for 5 seconds.
- Under the normal operating condition (in spring and autumn), it is recommended to set the temperature at 4 °C. In summer when the ambient temperature is high, it is recommended to set temperature at 6~8 °C, so as to guarantee the fridge and freezer temperatures and reduce the refrigerator continuous running time; and in winter when the ambient temperature is low, it is recommended to set temperature at 3~4 °C to avoid frequent start/stop of the refrigerator.

### **Customized temperature**

From the app it is possible to customize the temperature for both fridge and freezer. The temperature can be set with 1 °C sensitivity. It is possible to select a temperature from 2 °C to 8 °C in the fridge, and from -16 °C to -24 °C in the freezer.

When the temperature is selected by the app, the customized temperature icon turns on, while all the temperature LED lights of the affected compartment are turned off (i.e. if the refrigerator temperature is selected from the app, LEDs from 2 °C to 8 °C are turned off. If the freezer temperature is selected from the app, LEDs from -16 °C to -24 °C are turned off).

If only a single area (freezer or fridge) has the customized temperature, the temperature selection of the other area is not changed and the LED light of the selected temperature of that area remains on. An acoustic signal is made every time the temperature is changed.

### **Super Cool function**

It is suggested to switch on the Super Cool function if a large quantity of food should be stored (for example after the purchase). The Super-Cool function accelerates the cooling of fresh food and protects the goods already stored from undesirable warming. When the function is activated, the temperature of the fridge is automatically set at 2 °C.

How to use the Super Cool function:

- The function can be activated by long pressing TEMP key to select the fridge compartment, and then quick pressing the TEMP key until the Super Cool icon led is turned on, or it can be turned on from the app. When the function is activated, the Super Cool LED is always ON.
- To exit the Super Cool function, press the TEMP key or turn it off from the app.
- The Super Cool function automatically ends when the function has lasted for more than 12 hours.
- When the Super Cool ends, the icon of the control panel is switched off and the previously set cooling level is restored.

**Note:** Super Cool and Super Freeze function cannot be activated simultaneously.

## Super Freeze function

The super freezing function accelerates the freezing of fresh food and protects the goods already stored from undesirable warming. If a large amount of food has to be freeze, it is recommended to set the Super-Freeze function on 24h before the usage. When the function is activated, the temperature is automatically set at -28 °C.

How to use the Super Freeze function:

- The function can be launched by long pressing TEMP key to select the freezer compartment, and then quick pressing TEMP key until the Super Freeze icon led is turned on, or it can be turned on from the app. When the function is activated, the Super Freeze LED is always ON.
- To exit the Super Freeze function, press the TEMP key or turn it off from the app.
- The Super Freeze function automatically ends when the function has lasted for more than 50 hours.
- When the Super Freeze ends, the icon of the control panel is switched off and the previously set freezing level is restored.

**Note:** Super Cool and Super Freeze function cannot be activated simultaneously.

## Eco mode

The Eco mode can be activated to optimize the performance of the appliance, whereas obtaining the best food storage. The Eco mode will automatically set the temperature at 4 °C in fridge and at -18 °C in the freezer.

How to use the Eco mode:

- The function can be activated from control panel by pressing the “mode” key until the Eco mode icon turns on (an acoustic signal confirms the selection), or by selecting the function from the app. When the function is activated, the Eco mode icon is always ON.
- To exit the Eco turn it off from the app or chose another function from the control panel.
- When the Eco Mode ends, the icon of the control panel is switched off and the previously set cooling levels are restored.



## Holiday function

The Holiday function can be used to reduce the energy consumption of the appliance, when it is not used regularly. When the function is on, the LED lights will be off (even if the door is open) and the fridge will work on low power consumption mode, whereas the freezer will keep working normally.

How to use the Holiday function:

- The function can be activated from control panel by pressing the “mode” key until the Holiday icon turns on (an acoustic signal confirms the selection), or by selecting the function from the app. When the function is activated, the Holiday icon is always ON.
- To exit the Holiday function, turn it off from the app or chose another function from the control panel.
- When the Holiday function ends, the icon of the control panel is switched off and the previously set cooling levels are restored.

## Defrosting

The defrosting of the refrigerator and freezer compartment are done automatically: no manual operation is needed.

## HCS

When a certain moisture level is reached, the HCS filter fibers open causing moisture to decrease and then close again.

## Demo mode

To enter the demo mode, with the display unlocked, keep pressed the Wi-Fi key (B) and press the MODE key (C) 5 times within 5 seconds. To exit the demo mode, perform the same operation or power off the refrigerator.

## Error Codes

Communication error

[-16°C;-18°C;-20°C;-22°C;-24°C] Lights in the fridge turn on sequentially, it means there has been a communication error between the main control board and the display board. Please, contact the technical assistance to help solve the problem

Fan

[-16°C;-20°C;-22°C;-24°C] lights in the fridge flashing simultaneously if the fan is not working properly. Please, contact the technical assistance to help solve the problem

## WI-FI USE

### In app pairing procedure

#### Step 1

- Download the hOn app on the stores



#### Step 2

- Create your account on the hOn App or log in if you already have an account

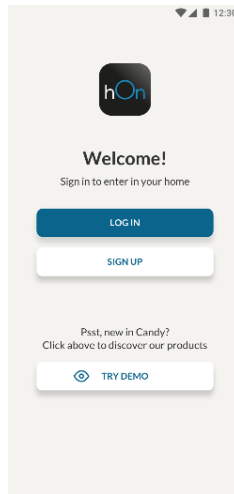

#### Step 3

- Follow pairing instructions in the hOn App

## Wi-Fi Use

To activate the Wi-Fi, long press the Wi-Fi key for 2 seconds, the Wi-Fi icon will turn on and an acoustic signal is made.

If the Wi-Fi has not been configured yet, when the refrigerator turns on, it will automatically enter the configuration mode and keep this status for 30 minutes. To use the configuration mode:

- Press the Wi-Fi key for 2s, the refrigerator enters the Wi-Fi configuration mode and an acoustic signal is made. The Wi-Fi icon starts blinking.
- Follow in app instructions to configure the Wi-Fi (see above).
- Once the Wi-Fi is configured and the connection established, the Wi-Fi icon is on and fixed.
- After 30 minutes without performing any operation, the Wi-Fi will automatically exit the configuration mode.
- If the Wi-Fi has already been configured, it will automatically reconnect according to the configuration information.

To reset the Wi-Fi, long press the Wi-Fi key and Mode for 2s, the Wi-Fi is reset and an acoustic signal is made. After this, the Wi-Fi will automatically enter the configuration state (Wi-Fi icon will start blinking again).

To turn off the Wi-Fi, press the Wi-Fi key for 3s.

## Radio-module - Technical data

Frequency rate (OFR)	2400 MHz-2843.5 MHz
Channel frequencies	2412...2472 MHz(step size 5 MHz)
Maximum power(EIRP)	100 mW

Radio equipment type is in compliance with Directive 2014/53/EU.

# Резюме

---

ОПИСАНИЕ НА ПРОДУКТА .....	10
УПОТРЕБА .....	11
Употреба .....	11
Персонализирана температура .....	12
Функция „Super Cool“ .....	12
Функция „Super Freeze“ .....	13
Режим „Eco“ .....	13
Функция „Holiday“ .....	14
Размразяване .....	14
Демонстрационен режим .....	14
УПОТРЕБА НА WI-FI .....	15
Процедура за сдвояване с приложението .....	15
Стъпка 1 .....	15
Стъпка 2 .....	15
Стъпка 3 .....	15
Употреба на Wi-Fi .....	16

## ОПИСАНИЕ НА ПРОДУКТА

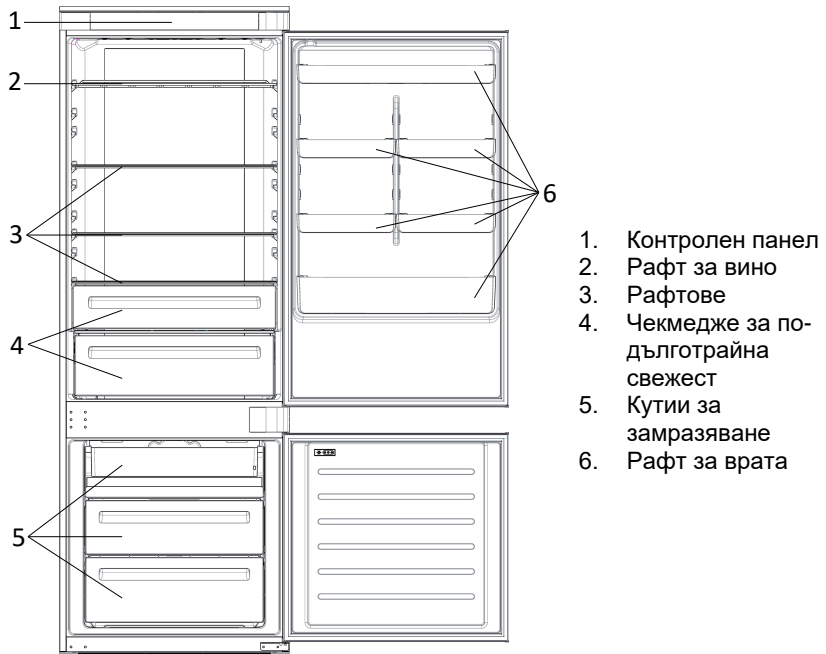

\* Най-енергоспестяващата конфигурация изисква чекмеджетата, кутията за храна и рафтовете да бъдат разположени в продукта и вентилаторът да бъде изключен, моля, вижте горните снимки.

\*\* Изображенията по-горе са само за справка. Действителната конфигурация ще зависи от физическия продукт или декларацията на дистрибутора.

### Изисквания за пространство

Вратата на уреда трябва да може да се отваря докрай, както е показано. Оставете достатъчно място за удобно отваряне на вратите и чекмеджетата. Спазвайте разстояние от най-малко 50 мм между страничните стени на продукта и съседните части.

Широчина: мин. 920 мм  
Дълбочина: мин. 1137 мм

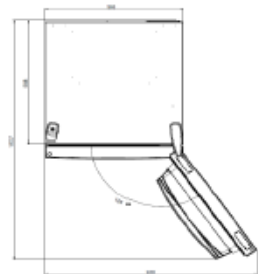

## УПОТРЕБА

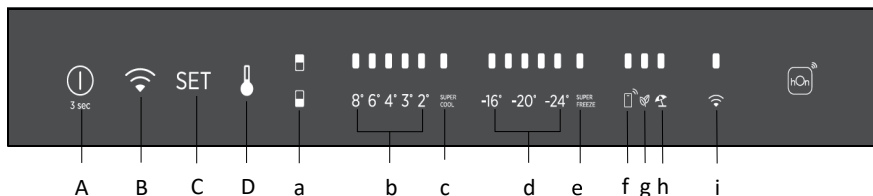

- A. Бутон „ON/OFF“ за включване/изключване на уреда
  - B. Бутон „Wi-Fi“, използван за включване/изключване на Wi-Fi
  - C. Бутон „Mode“, използван за избор на специалните функции (Есо и Holiday)
  - D. Бутон „TEMP“, използван за избор на температурата на хладилника и фризера
- a. Иконата на хладилната/фризерната област показва кое отделение на уреда е избрано
  - b. Температурните нива на хладилника показват коя е избраната температура
  - c. Иконата „Super Cool“ показва дали функцията е активирана
  - d. Температурните нива на фризера показват коя е избраната температура
  - e. Иконата „Super Freeze“ показва дали функцията е активирана
  - f. Иконата за персонализирана температура показва дали температурата е избрана от приложението
  - g. Иконата „Eco mode“ показва дали еко режимът е активиран
  - h. Иконата на функцията „Holiday“ показва дали функцията е активирана
  - i. Иконата „Wi-Fi“ показва дали Wi-Fi мрежата работи и уредът е свързан

### Употреба

- Уредът ще тръгне автоматично, след като го включите в контакт.
- Температурата на хладилника ще се зададе автоматично на 4 °C, а на фризера на -18 °C.  
**ЗАБЕЛЕЖКА:** изчакайте поне 2/3 часа, преди да поставите храната в уреда, за да сте сигурни, че температурата в хладилника е достигната.
- За да промените температурата, натиснете бутона „TEMP“ за 5 секунди, подава се звуков сигнал и иконата на избраното отделение (хладилник или фризер), както и всички температурни светодиоди на съответното отделение се включват за 2 секунди, след 2 секунди изборът на отделението се потвърждава. При включена икона на избрано отделение, натиснете бързо бутона „TEMP“, за да промените температурата. Когато настройката се увеличи, съответният светодиод се включва. При всяко натискане на бутона „TEMP“ се подава звуков сигнал и температурата се променя, след 5 секунди изборът се потвърждава. След 30 секунди без работа иконите на хладилника/фризера и светодиодите на избраните температури изгасват. Когато се натисне отново бутона „TEMP“, се включва иконата на последно избрания (Хладилник или фризер).
- В случай на спиране на тока, последната настройка на нивото на

- охлаждане се възстановява.
- За да възстановите настройката по подразбиране, задръжте ключа на вратата вътре в хладилника и едновременно натискайте бутона „ON/OFF“ за 5 секунди.
  - Препоръчително е при нормални работни условия (през пролетта и есента) да зададете температурата на 4 °С. През лятото или когато температурата на околната среда е висока е препоръчително да зададете температурата на 6~8 °С, за да се гарантират температурите на хладилника и фризера и да се намали продължителното време на работа на хладилника. През зимата когато температурата на околната среда е ниска е препоръчително да зададете температурата на 3~4 °С, за да се избегне честото включване/изключване на хладилника.

### **Персонализирана температура**

От приложението е възможно да персонализирате температурата на хладилник и фризер. Температурата може да се настрои с точност до 1 °С. Възможно е да се избере температура от 2 °С до 8 °С за хладилника и от -16 °С до -24 °С за фризера.

Когато температурата е избрана от приложението, иконата за персонализирана температура се включва, докато всички светодиоди за температура на избраното отделение се изключват (т.е. ако температурата на хладилника е избрана от приложението, светодиодите от 2 °С до 8 °С се изключват. Ако температурата на фризера е избрана от приложението, светодиодите от -16 °С до -24 °С се изключват).

Ако само една област (фризер или хладилник) има персонализирана температура, изборът на температурата на другата област не се променя и светодиодът на избраната температура на тази област остава включена. Подава се звуков сигнал всеки път, когато температурата бъде променена.

### **Функция „Super Cool“**

Препоръчително е да включите функцията „Super Cool“, ако трябва да съхранявате голямо количество храна (например след покупка). Функцията „Super Cool“ ускорява охлаждането на прясната храна и предпазва вече съхранените продукти от нежелано затопляне. Когато функцията е активирана, температурата на хладилника се задава автоматично на 2 °С.

Как се използва функцията „Super Cool“:

- Функцията може да се активира чрез продължително натискане на бутона „TEMP“, за да изберете хладилното отделение, след което бързо натискане на бутона „TEMP“, докато светодиодът на иконата „Super Cool“ не се включи, или може да се включи от приложението. Когато функцията е активирана, светодиодът на „Super Cool“ винаги е включен.
- За да излезете от функцията „Super Cool“, натиснете бутона „TEMP“ или я изключете от приложението.
- Функцията „Super Cool“ автоматично се изключва след над 12 часа работа.
- Когато „Super Cool“ завърши, иконата на контролния панел се изключва и предишното зададено ниво на охлаждане се възстановява.

**Забележка:** Функцията „Super Cool“ и „Super Freeze“ не могат да се активират

едновременно.

### **Функция „Super Freeze“**

Функцията „Super Freeze“ ускорява замразяването на прясната храна и предпазва вече съхранените продукти от нежелано затопляне. Ако голямо количество храна трябва да се замрази, се препоръчва функцията „Super Freeze“ да се включи 24 часа преди използването. Когато функцията е активирана, температурата се задава автоматично на -28 °C.

Как се използва функцията „Super Freeze“:

- Функцията може да се стартира с продължително натискане на бутона „TEMP“, за да изберете фризерното отделение, след което бързо натискане на бутона „TEMP“, докато светодиодът на иконата „Super Freeze“ не се включи, или може да се включи от приложението. Когато функцията е активирана, светодиодът на „Super Freeze“ винаги е включен.
- За да излезете от функцията „Super Freeze“, натиснете бутона „TEMP“ или я изключете от приложението.
- Функцията „Super Freeze“ автоматично се изключва след над 50 часа работа.
- Когато „Super Freeze“ завърши, иконата на контролния панел се изключва и предишното зададено ниво на замразяване се възстановява.

**Забележка:** Функцията „Super Cool“ и „Super Freeze“ не могат да се активират едновременно.

### **Режим „Есо“**

Режимът „Есо“ може да се активира, за да се оптимизира работата на уреда за най-доброто съхранение на храната. Еко режимът автоматично ще зададе температурата на 4 °C за хладилник и на -18 °C за фризера.

Как се използва режим „Есо“:

- Функцията може да се активира от контролния панел чрез натискане на бутона „Mode“, докато иконата на еко режима се включи (звук сигнал потвърждава избора), или като изберете функцията от приложението. Когато функцията е активирана, иконата на еко режима винаги е включена.
- За да излезете от еко режима, изключете го от приложението или изберете друга функция от контролния панел.
- Когато еко режимът завърши, иконата на контролния панел се изключва и предишното зададено ниво на охлаждане се възстановява.



## **Функция „Holiday“**

Функцията „Holiday“ може да се използва за намаляване на консумацията на енергия на уреда, когато не се използва редовно. Когато функцията е включена, светодиодните индикатори ще бъдат изключени (дори ако вратата е отворена) и хладилникът ще работи в режим на ниска консумация на енергия, докато фризерът ще продължи да работи нормално.

Как се използва функцията „Holiday“:

- Функцията може да се активира от контролния панел чрез натискане на бутона „Mode“, докато иконата „Holiday“ се включи (звук сигнал потвърждава избора), или като изберете функцията от приложението. Когато функцията е активирана, иконата „Holiday“ винаги е включена.
- За да излезете от функцията „Holiday“, изключете я от приложението или изберете друга функция от контролния панел.
- Когато функцията „Holiday“ завърши, иконата на контролния панел се изключва и предишното зададено ниво на охлаждане се възстановява.

## **Размразяване**

Размразяването на хладилното и фризерното отделение се извършва автоматично: не е необходимо ръчно управление.

## **HCS**

Когато се достигне определено ниво на влага, филтърните влакна HCS се отварят, което води до намаляване на влагата и след това се затварят отново.

## **Демонстрационен режим**

За да влезете в демонстрационен режим, с отключен дисплей задръжте натиснат бутона „Wi-Fi“ (B) и натиснете бутона „MODE“ (C) 5 пъти в рамките на 5 секунди. За да излезете от демонстрационния режим, изпълнете същата операция или изключете хладилника.

## **Кодове за грешки**

- Грешка при комуникация  
[-16° C;-18° C;-20° C;-22° C;-24° C] Светлините в хладилника се включва последователно, което означава, че е имало грешка при комуникация между главния контролен панел и таблото на дисплея. Моля, свържете се с отдела за техническа помощ, за да Ви помогнат за решаването на проблема
- Вентилатор  
[-16° C;-20° C;-22° C;-24° C] светлините в хладилника мигат едновременно, ако вентилаторът не работи правилно. Моля, свържете се с отдела за техническа помощ, за да Ви помогнат за решаването на проблема

## УПОТРЕБА НА WI-FI

### Процедура за сдвояване с приложението

#### Стъпка 1

- Изтеглете приложението hOn от магазините

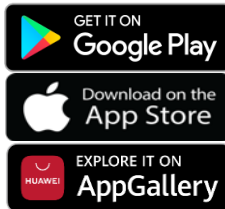

#### Стъпка 2

- Създайте свой профил в приложението hOn или влезте, ако вече имате такъв

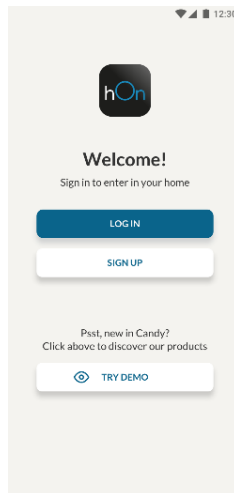

#### Стъпка 3

- Следвайте инструкциите за сдвояване в приложението hOn

## Употреба на Wi-Fi

За да активирате Wi-Fi, натиснете продължително бутона „Wi-Fi“ за 2 секунди, иконата „Wi-Fi“ ще се включи и ще се подаде звуков сигнал.

Ако Wi-Fi все още не е конфигуриран, когато хладилникът се включи, той автоматично ще влезе в режим на конфигуриране и ще запази това състояние за 30 минути. За да използвате режима на конфигуриране:

- Натиснете бутона „Wi-Fi“ за 2 секунди, хладилникът влиза в режим на конфигуриране на Wi-Fi и се подава звуков сигнал. Иконата „Wi-Fi“ започва да мига.
- Следвайте инструкциите в приложението, за да конфигурирате Wi-Fi (вж. по-горе).
- След като Wi-Fi е конфигуриран и връзката е установена, иконата Wi-Fi е включена и свети постоянно.
- След 30 минути без извършване на никаква операция, Wi-Fi автоматично ще излезе от режима на конфигуриране.
- Ако Wi-Fi вече е конфигуриран, той автоматично ще се свърже според информацията за конфигурацията.

За да нулирате Wi-Fi, натиснете в продължение на 2 секунди бутона „Wi-Fi - Mode“, Wi-Fi се нулира и се подава звуков сигнал. След това Wi-Fi автоматично ще влезе в режим на конфигурация (иконата Wi-Fi ще започне да мига отново).

За да изключите Wi-Fi, натиснете бутона „Wi-Fi“ за 3 секунди.

## Радиомодул - Технически данни

Честота (OFR)	2400 MHz-2843.5 MHz
Честоти на канала	2412...2472 MHz(размер на стъпката 5 MHz)
Максимална мощност(EIRP)	100 mW

Типът радиооборудване е в съответствие с Директивата 2014/53/EU.

# Shrnutí

---

POPIS VÝROBKU .....	18
POUŽÍVÁNÍ .....	19
Používání .....	19
Přizpůsobená teplota .....	20
Funkce Přechlazení.....	20
Funkce Supermrazení.....	21
Režim Eco .....	21
Funkce Dovolená.....	22
Odmrazování .....	22
Režim Demo .....	22
POUŽÍVÁNÍ WI-FI.....	23
Postup párování s aplikací.....	23
Krok 1 .....	23
Krok 2 .....	23
Krok 3 .....	23
Používání Wi-Fi.....	24

## POPIS VÝROBKU

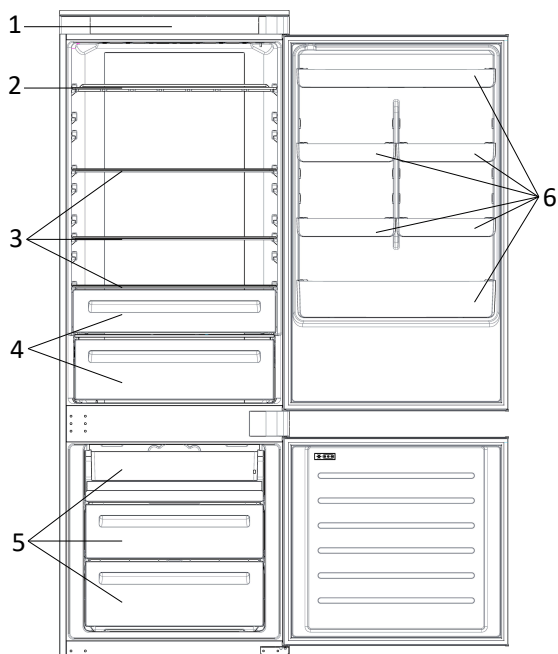

1. Ovládací panel
2. Police na víno
3. Police
4. Přihrádka na ovoce a zeleninu
5. Boxy mrazničky
6. Police na dveřích

\* Energeticky nejúspornější konfigurace vyžaduje, aby byly ve spotřebiči nainstalovány přihrádky, schránka na potraviny a police a ventilátor byl vypnutý, viz obrázky výše.

\*\* Výše vyobrazené obrázky jsou pouze informativní. Aktuální konfigurace bude záviset na konkrétním fyzickém výrobku nebo prohlášení distributora.

### Požadavky na místo

Musí být možné úplně otevřít dveře, jak je znázorněno na obrázku. Zajistěte dostatek místa pro pohodlné otvírání dveří a zásuvek.

Mezi bočními stěnami výrobku a přilehlými díly dodržujte vzdálenost minimálně 50 mm.

Šířka: min. 920 mm

Hloubka: min. 1137 mm

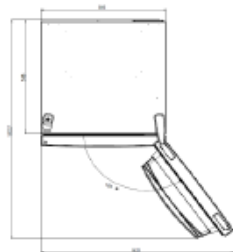

## POUŽÍVÁNÍ

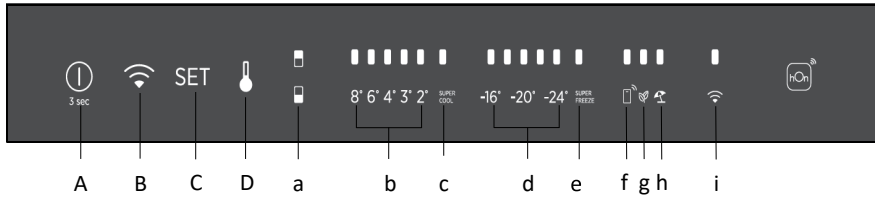

- A. Tlačítko VYPÍNAČ slouží k zapínání a vypínání spotřebiče
- B. Tlačítko Wi-Fi slouží k zapínání/vypínání Wi-Fi
- C. Tlačítko Mode slouží k vybírání speciálních funkcí (Eco a Dovolená)
- D. Tlačítko TEPLOTA slouží k volbě teploty chladničky a mrazničky
- a. Ikona chladničky/mrazničky ukazuje, který prostor spotřebiče je vybrán
- b. Úrovně teploty chladničky ukazují, jaká teplota byla zvolena
- c. Ikona Přechlazení signalizuje, zda byla aktivována funkce Přechlazení
- d. Úrovně teploty mrazničky ukazují, jaká teplota byla zvolena pro mrazničku
- e. Ikona Supermrazení signalizuje, zda byla aktivována funkce Supermrazení
- f. Ikona přizpůsobené teploty signalizuje, zda byla teplota zvolena aplikací
- g. Ikona režimu Eco signalizuje, zda je aktivován režim Eco
- h. Ikona funkce Dovolená signalizuje, zda je aktivována funkce Dovolená
- i. Ikona Wi-Fi signalizuje, zda funguje Wi-Fi a spotřebič je připojený

### Používání

- Zapojte spotřebič do zásuvky a automaticky se zapne.
- Teplota se automaticky nastaví na 4 °C v chladničce a -18 °C v mrazničce.  
**POZNÁMKA:** Než vložíte do spotřebiče potraviny, počkejte nejméně 2–3 hodiny, aby bylo jisté, že uvnitř chladničky je správná teplota.
- Chcete-li změnit teplotu, na 5 sekund stiskněte tlačítko TEPLOTA, ozve se zvukový signál a na 2 s se rozsvítí ikona vybraného prostoru (chladničky nebo mrazničky), stejně jako všechny kontrolky teploty odpovídajícího prostoru. Volba prostoru se potvrdí po 2 s. Když svítí ikona vybraného prostoru, změňte teplotu krátkým stisknutím tlačítka TEPLOTA. Při zvýšení nastavené hodnoty se rozsvítí odpovídající kontrolka. Při každém stisknutí tlačítka TEPLOTA a každé změně teploty se ozve zvukový signál. Volba se potvrdí po 5 sekundách. Po 30 s bez provozu zhasnou ikony chladničky/mrazničky a LED diody zvolených teplot. Po dalším stisknutí tlačítka TEPLOTA se rozsvítí ikona naposledy vybraného prostoru (chladničky nebo mrazničky).

- V případě výpadku napájení bude obnovena naposledy nastavená úroveň chlazení.
- Chcete-li obnovit výchozí nastavení, držte stisknutý dveřní spínač uvnitř chladničky a současně na 5 sekund stiskněte tlačítko VYPÍNAČ.
- Za normálních podmínek (na jaře a na podzim) se doporučuje nastavit teplotu na 4 °C. V létě při vysoké teplotě okolí se doporučuje nastavit teplotu na 6~8 °C, aby bylo zaručeno zachování teploty v chladničce a mrazničce a omezila se doba nepřetržitého chodu chladničky. V zimě při nízké teplotě okolí se doporučuje nastavit teplotu na 3~4 °C, aby se zamezilo častému spouštění a zastavování chladničky.

### **Přízpůsobená teplota**

Aplikace umožňuje přízpůsobit teplotu v prostoru chladničky i mrazničky. Teplotu lze nastavovat s citlivostí 1 °C. Pro chladničku lze zvolit teplotu od 2 °C do 8 °C a pro mrazničku od -16 °C do -24 °C.

Když je teplota zvolena aplikací, rozsvítí se ikona přízpůsobené teploty, zatímco všechny kontrolky teploty příslušného prostoru zhasnou (tj. pokud je z aplikace zvolena teplota chladničky, zhasnou kontrolky 2 °C až 8 °C. Pokud je z aplikace zvolena teplota mrazničky, zhasnou kontrolky -16 °C až -24 °C).

Jestliže má přízpůsobenou teplotu pouze jeden prostor (chladničky nebo mrazničky), volba teploty druhého prostoru se nezmění a stále svítí kontrolky zvolené teploty tohoto prostoru. Při každé změně teploty se ozve zvukový signál.

### **Funkce Přechlazení**

Doporučuje se zapínat funkci Přechlazení v případě, že bylo uloženo velké množství potravin (například po nákupu). Funkce Přechlazení urychluje chlazení čerstvých potravin a chrání již uložené zboží před nežádoucím ohřátím. Když je tato funkce aktivována, teplota chladničky se automaticky nastaví na 2 °C.

Jak používat funkci Přechlazení:

- Tuto funkci lze aktivovat dlouhým stisknutím tlačítka TEPLOTA, kterým se vybere prostor chladničky, a potom opakovaným krátkým stisknutím tlačítka TEPLOTA, dokud se nerozsvítí ikona Přechlazení, nebo ji lze zapnout z aplikace. Když je funkce aktivována, vždy svítí kontrolka Přechlazení.
- Chcete-li ukončit funkci Přechlazení, stiskněte tlačítko TEPLOTA, nebo ji vypněte z aplikace.
- Funkce Přechlazení se automaticky ukončí poté, co byla zapnutá déle než 12 hodin.
- Po ukončení funkce Přechlazení zhasne ikona na ovládacím panelu a obnoví se dříve nastavená úroveň chlazení.

**Poznámka:** Funkce Přechlazení a Supermrazení nelze aktivovat současně.

## **Funkce Supermrazení**

Funkce Supermrazení urychluje zmrazování čerstvých potravin a chrání již uložené zboží před nežádoucím ohřátím. Jestliže je třeba zmrazit velké množství potravin, doporučuje se zapnout funkci Supermrazení 24 h před použitím. Když je tato funkce aktivována, teplota se automaticky nastaví na -28 °C.

Jak používat funkci Supermrazení:

- Tuto funkci lze spustit dlouhým stisknutím tlačítka TEPLOTA, kterým se vybere prostor mrazničky, a potom opakovaným krátkým stisknutím tlačítka TEPLOTA, dokud se nerozsvítí ikona Supermrazení, nebo ji lze zapnout z aplikace. Když je funkce aktivována, vždy svítí kontrolka Supermrazení.
- Chcete-li ukončit funkci Supermrazení, stiskněte tlačítko TEPLOTA, nebo ji vypněte z aplikace.
- Funkce Supermrazení se automaticky ukončí poté, co byla zapnutá déle než 50 hodin.
- Po ukončení funkce Supermrazení zhasne ikona na ovládacím panelu a obnoví se dříve nastavená úroveň zmrazování.

**Poznámka:** Funkce Přechlazení a Supermrazení nelze aktivovat současně.

## **Režim Eco**

Režim Eco lze aktivovat za účelem optimalizace výkonu spotřebiče při zachování nejlepších podmínek uchovávání potravin. Režim Eco automaticky nastaví teplotu na 4 °C v chladničce a -18 °C v mrazničce.

Jak používat režim Eco:

- Tuto funkci lze aktivovat na ovládacím panelu opakovaným stisknutím tlačítka „mode“, dokud se nerozsvítí ikona režimu Eco (volba je potvrzena zvukovým signálem), nebo ji lze zvolit z aplikace. Když je funkce aktivována, vždy svítí kontrolka režimu Eco.
- Chcete-li ukončit režim Eco, vypněte ho z aplikace, nebo vyberte jinou funkci na ovládacím panelu.
- Po ukončení režimu Eco zhasne ikona na ovládacím panelu a obnoví se dříve nastavené úrovně chlazení.



## **Funkce Dovolená**

Funkci Dovolená lze používat ke snížení spotřeby, když se spotřebič nepoužívá pravidelně. Když je tato funkce zapnutá, vypnou se světla LED (i když jsou otevřené dveře) a chladnička poběží v režimu nízké spotřeby energie, zatímco mraznička bude nadále normálně fungovat.

Jak používat funkci Dovolená:

- Tuto funkci lze aktivovat na ovládacím panelu opakovaným stisknutím tlačítka „mode“, dokud se nerozsvítí ikona Dovolená (volba je potvrzena zvukovým signálem), nebo ji lze zvolit z aplikace. Když je funkce aktivována, vždy svítí kontrolka Dovolená.
- Chcete-li ukončit funkci Dovolená, vypněte ji z aplikace, nebo vyberte jinou funkci na ovládacím panelu.
- Po ukončení funkce Dovolená zhasne ikona na ovládacím panelu a obnoví se dříve nastavené úrovně chlazení.

## **Odmrazování**

Prostory chladničky a mrazničky se odmrazují automaticky; není nutný žádný ruční zásah.

## **HCS**

Po dosažení určité úrovně vlhkosti se vlákna filtru HCS otevřou, což způsobí snížení vlhkosti a opětovné zavření.

## **Režim Demo**

Chcete-li vstoupit do režimu Demo, s odemknutým displejem držte stisknuté tlačítko Wi-Fi (B) a pětkrát během 5 sekund stiskněte tlačítko MODE (C). Chcete-li opustit režim Demo, proveďte stejný postup, nebo vypněte chladničku.

## **Chybové kódy**

- Chyba komunikace

Na chladničce se postupně rozsvěčují kontrolky [-16 °C; -18 °C; -20 °C; -22 °C; -24 °C], což znamená, že došlo k chybě v komunikaci mezi hlavní řídicí deskou a deskou displeje. Obráťte se na službu technické pomoci, aby vám pomohla vyřešit problém.

- Ventilátor

Jestliže ventilátor nefunguje správně, na chladničce současně blikají kontrolky [-16 °C; -20 °C; -22 °C; -24 °C]. Obráťte se na službu technické pomoci, aby vám pomohla vyřešit problém.

## POUŽÍVÁNÍ WI-FI

### Postup párování s aplikací

#### Krok 1

- Stáhněte si aplikaci hOn z obchodu s aplikacemi



#### Krok 2

- Vytvořte si účet v aplikaci hOn, nebo se přihlaste, pokud již máte účet

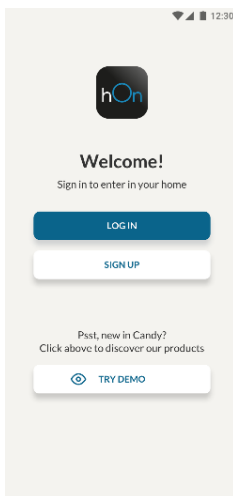

#### Krok 3

- Řiďte se pokyny pro párování v aplikaci hOn

## Používání Wi-Fi

Chcete-li aktivovat Wi-Fi, na 2 sekundy stiskněte tlačítko Wi-Fi; rozsvítí se ikona Wi-Fi a ozve se zvukový signál.

Jestliže dosud nebyla nakonfigurována síť Wi-Fi, chladnička po zapnutí automaticky vstoupí do režimu konfigurace a zůstane v tomto stavu po dobu 30 minut. Konfigurační režim se používá takto:

- Na 2 s stiskněte tlačítko Wi-Fi, chladnička vstoupí do režimu konfigurace Wi-Fi a ozve se zvukový signál. Začne blikat ikona Wi-Fi.
- Nakonfigurujte síť Wi-Fi podle pokynů v aplikaci (viz výše).
- Jakmile je síť Wi-Fi nakonfigurována a naváže se spojení, rozsvítí se ikona Wi-Fi a bude nepřerušovaně svítit.
- Režim konfigurace Wi-Fi se automaticky ukončí po 30 minutách nečinnosti.
- Pokud je již síť Wi-Fi nakonfigurována, spojení se naváže automaticky podle konfiguračních informací.

Chcete-li resetovat Wi-Fi, na 2 s stiskněte tlačítko Wi-Fi - Mode; síť Wi-Fi se resetuje a ozve se zvukový signál. Potom síť Wi-Fi automaticky přejde do režimu konfigurace (ikona Wi-Fi začne opět blikat).

Chcete-li vypnout Wi-Fi, stiskněte tlačítko Wi-Fi na 3 s.

## Rádiový modul - Technické údaje

Frekvenční rychlost(OFR)	2400 MHz-2843.5 MHz
Frekvence kanálu	2412...2472 MHz(velikost kroku5 MHz)
Maximální výkon(EIRP)	100 mW

Typ rádiového zařízení je v souladu se směrnicí2014/53/EU.

# Oversigt

---

PRODUKTBESKRIVELSE .....	26
BRUG.....	27
Brug .....	27
Tilpasset temperatur .....	28
Super Cool-funktion .....	28
Super Freeze-funktion.....	29
Eco-tilstand .....	29
Feriefunktion.....	30
Demotilstand.....	30
WI-FI-BRUG .....	31
Fremgangsmåde ved parring i app .....	31
Trin 1 .....	31
Trin 2 .....	31
Trin 3 .....	31
Wi-Fi-brug .....	32

## PRODUKTBESKRIVELSE

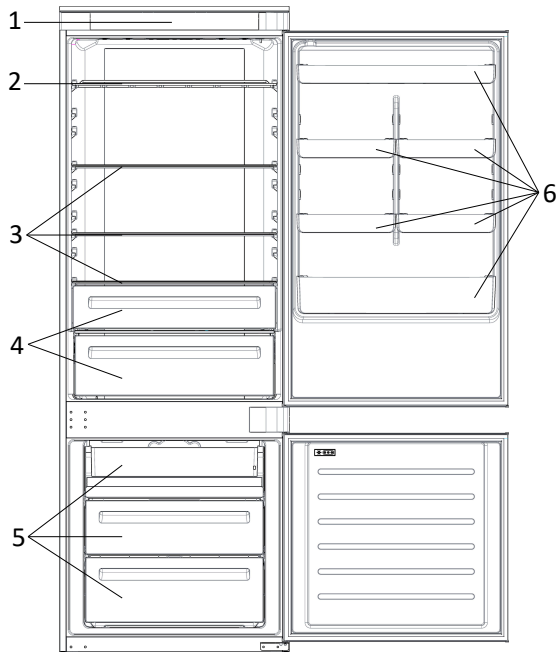

1. Betjeningspanel
2. Vinhylde
3. Hylder
4. Grøntsagsskuffe
5. Frysebokse
6. Lågestativ

\* Den mest energibesparende konfiguration kræver, at skuffer, madboks og hylder er placeret i produktet, og at ventilatoren er slukket. Se ovenstående billeder.

\*\* Billederne ovenfor er kun til reference. Den faktiske konfiguration vil afhænge af det fysiske produkt eller erklæring fra distributøren.

### Pladskrav

Enhedens låge skal kunne åbnes helt som vist. Spar plads nok til nem åbning af låger og skuffer.

Hold en afstand på mindst 50 mm mellem produktets sidevægge og tilstødende dele.

Bredde: min. 920 mm  
Dybde: min. 1137 mm

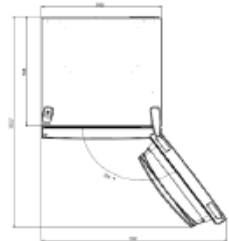

## BRUG

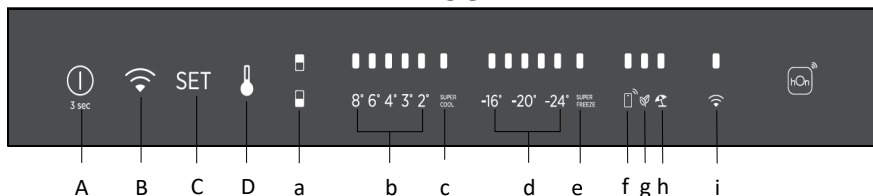

- A. TÆND/SLUK-knap, der bruges til at tænde/slukke for apparatet
  - B. Wi-Fi-nøgle, der bruges til at tænde/slukke Wi-Fi
  - C. Mode-tast, der bruges til at vælge de særlige funktioner (Eco og Ferie)
  - D. TEMP-tast, der bruges til at vælge køleskabs og frysertemperatur
- 
- A. Ikonet for køle-/fryseområde viser, hvilket rum i apparatet der er valgt
  - B. Køleskabstemperaturniveauer, viser hvilken temperatur, der er valgt
  - C. Super Cool-ikon, viser, om Super Cool-funktionen er aktiveret
  - D. Frysertemperaturniveauer viser hvilken temperatur, der er valgt for fryseren
  - E. Super Freeze-ikon, viser, om Super Freeze-funktionen er aktiveret
  - F. Tilpasset temperaturikon, viser, om temperaturen er valgt af app'en
  - G. Eco-mode-ikon, viser, om øko-mode er aktiveret
  - H. Feriefunktionsikon, viser om feriefunktionen er aktiveret
  - I. Wi-Fi-ikon, viser, om Wi-Fi fungerer, og apparatet er tilsluttet

### Brug

- Tilslut apparatet, og det tændes automatisk.
- Temperaturen indstilles automatisk til 4 °C i køleskabet og -18 °C i fryseren.  
**BEMÆRK:** Vent mindst 2/3 timer, før du sætter mad i apparatet, for at sikre temperaturen inde i køleskabet.
- For at ændre temperaturen skal du trykke PÅ TEMP-tasten i 5 sekunder, der afgives et lydssignal, og ikonet for det valgte rum (køleskab eller fryser) samt alle temperaturlysdioderne i det tilsvarende rum tændes i 2 sekunder. Efter 2 sekunder bekræftes valget af rum. Når det valgte ikon for rum er tændt, skal du hurtigt trykke på TEMP-tasten for at ændre temperaturen. Når indstillingen øges, tændes det tilsvarende LED-lys. Der afgives et lydssignal, hver gang der trykkes på indstillingstasten, og temperaturen ændres. Efter 5 sekunder bekræftes valget. Efter 30 sekunder uden drift slukker køle-/fryseskabsikonerne og LED'erne for de valgte temperaturer. Når der trykkes på TEMP-tasten igen, tændes ikonet for det sidst valgte (køleskab eller fryser).

- I tilfælde af strømtab genoprettes det sidste køleniveau.
- For at genoprette standardindstillingen skal du holde dørkontakten inde i køleskabet nede og samtidig trykke på TÆND/SLUK-knappen i 5 sekunder.
- Under normale driftsforhold (om foråret og efteråret) anbefales det at indstille temperaturen til 4 °C. Om sommeren eller når den omgivende temperatur er høj, anbefales det at indstille temperaturen til 6~8 °C for at garantere køleskabets og fryserens temperaturer og reducere køleskabets kontinuerlige driftstid. Og om vinteren eller når den omgivende temperatur er lav, anbefales det at indstille temperaturen til 3~4 °C for at undgå hyppig start/stop af køleskabet.

### Tilpasset temperatur

Fra appen er det muligt at tilpasse temperaturen for både køleskab og fryser. Temperaturen kan indstilles med 1 °C følsomhed. Det er muligt at vælge en temperatur fra 2 °C til 8 °C i køleskabet og fra -16 °C til -24 °C i fryseren.

Når temperaturen vælges af appen, tændes det tilpassede temperaturikon, mens alle temperatur-LED-lysene i det berørte rum slukkes (dvs. hvis køleskabstemperaturen vælges fra appen, slukkes lysdioderne fra 2 °C til 8 °C. Hvis frysetemperaturen vælges fra appen, slukkes LED'erne fra -16 °C til -24 °C).

Hvis kun et enkelt område (fryser eller køleskab) har den tilpassede temperatur, ændres temperaturvalget for det andet område ikke, og LED-lyset for den valgte temperatur for det pågældende område forbliver tændt. Der afgives et lydsignal, hver gang temperaturen ændres.

### Super Cool-funktion

Det foreslås at slå Super Cool-funktionen til, hvis en stor mængde mad skal opbevares (f.eks. efter indkøbet). Super-Cool-funktionen fremskynder kølingen af friske fødevarer og beskytter de varer, der allerede er oplagret, mod uønsket opvarmning. Når funktionen er aktiveret, indstilles køleskabets temperatur automatisk til 2 °C.

Sådan bruges Super Cool-funktionen:

- Funktionen kan aktiveres ved at trykke længe på TEMP-tasten for at vælge køleskabsrummet og derefter hurtigt trykke på TEMP-tasten, indtil Super Cool-ikonets LED tændes, eller den kan tændes fra appen. Når funktionen er aktiveret, er Super Cool LED'en altid tændt.
- For at afslutte Super Cool-funktionen skal du trykke på TEMP-tasten eller slukke den fra appen.
- Super Cool-funktionen slutter automatisk, når funktionen har varet i mere end 12 timer.
- Når Super Cool slutter, slukkes ikonet på betjeningspanelet, og det tidligere indstillede køleniveau genoprettes.

**Bemærk:** Super Cool- og Super Freeze-funktionen kan ikke aktiveres samtidigt.

## Super Freeze-funktion

Super Freeze-funktionen fremskynder indfrysningen af friske fødevarer og beskytter de varer, der allerede opbevares, mod uønsket opvarmning. Hvis en stor mængde mad skal indfryses, anbefales det at indstille Super-Freeze-funktionen til 24 timer før brug. Når funktionen er aktiveret, indstilles køleskabets temperatur automatisk til -28 °C.

Sådan bruges Super Freeze-funktionen:

- Funktionen kan startes ved at trykke længe PÅ TEMP-tasten for at vælge fryserummet, og derefter hurtigt trykke på TEMP-tasten, indtil Super Freeze ikonets LED er tændt, eller funktionen kan tændes fra appen. Når funktionen er aktiveret, er Super Freeze LED'en altid TÆNDT.
- For at afslutte Super Freeze-funktionen skal du trykke på TEMP-tasten eller slukke den fra appen.
- Super Freeze-funktionen slutter automatisk, når funktionen har varet i mere end 50 timer.
- Når Super Freeze slutter, slukkes det tilsvarende ikon på betjeningspanelet, og det tidligere indstillede fryseniveau genoprettes.

**Bemærk:** Super Cool- og Super Freeze-funktionen kan ikke aktiveres samtidigt.

## Eco-tilstand

Eco-tilstanden kan aktiveres for at optimere apparatets ydeevne, mens du opnår den bedste fødevareropbevaring. Eco-mode indstiller automatisk temperaturen til 4 °C i køleskab og -18 °C i fryseren.

Sådan bruges Eco-tilstanden:

- Funktionen kan aktiveres fra betjeningspanelet ved at trykke på "mode"-tasten, indtil Eco-mode-ikonet tændes (et lydsignal bekræfter valget), eller ved at vælge funktionen fra appen. Når funktionen er aktiveret, er Eco-mode-ikonet altid TÆNDT.
- For at afslutte ECO skal du slukke for den fra appen eller vælge en anden funktion fra betjeningspanelet.
- Når Eco-tilstanden slutter, slukkes det tilsvarende ikon på betjeningspanelet, og det tidligere indstillede køleniveau genoprettes.



## Feriefunktion

Feriefunktionen kan bruges til at reducere apparatets energiforbrug, når det ikke bruges regelmæssigt. Når funktionen er tændt, er ferieikonet slukket (også selvom lågen er åbnet), og køleskabet vil køre på lavt energiforbrug, mens fryseren kører normalt.

Sådan bruges Ferie-funktionen:

- Funktionen kan aktiveres fra betjeningspanelet ved at trykke på "mode"-tasten, indtil ferieikonet tændes (et lydsignal bekræfter valget), eller ved at vælge funktionen fra appen. Når funktionen er aktiveret, er ferieikonet altid TÆNDT.
- For at afslutte feriefunktionen skal du slukke for den fra appen eller vælge en anden funktion fra betjeningspanelet.
- Når Holiday slutter, slukkes det tilsvarende ikon på betjeningspanelet, og det tidligere indstillede køleniveau genoprettes.

## Afrimning

Optøning af køleskab og fryserum sker automatisk: Ingen manuel betjening er påkrævet.

## HCS

Når et vist fugtniveau er nået, åbnes HCS-filterfibrene, hvilket får fugten til at falde og derefter lukkes igen.

## Demotilstand

For at gå ind i demo-mode, med displayet ulåst skal du holde Wi-Fi-tasten (B) nede og trykke på MODE-tasten (C) 5 gange inden for 5 sekunder. For at afslutte demo-mode skal du udføre den samme operation eller slukke for køleskabet.

## Fejlkoder

- Kommunikationsfejl

[-16°C;-18°C; -20°C;-22°C;-24°C] Lysene i køleskabet tændes sekventielt, det betyder, at der er opstået en kommunikationsfejl mellem hovedkontrollkortet og displaykortet. Kontakt venligst teknisk assistance, så de kan hjælpe med at løse problemet

- Blæser

[-16°C;-20°C;-22°C;-24°C] lyser i køleskabet og blinker samtidig, hvis ventilatoren ikke fungerer korrekt. Kontakt venligst teknisk assistance, så de kan hjælpe med at løse problemet

## WI-FI-BRUG

### Fremgangsmåde ved parring i app

#### Trin 1

- Download hOn-appen i butikkerne

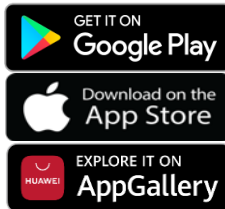

#### Trin 2

- Opret din konto i hOn-app'en eller log ind, hvis du allerede har en konto

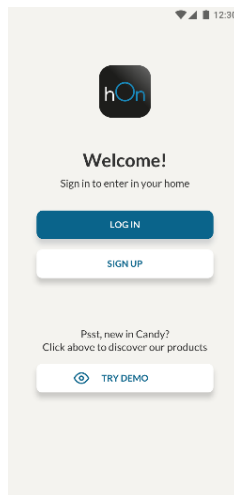

#### Trin 3

- Følg parringsvejledningen i hOn-app'en

## Wi-Fi-brug

For at aktivere Wi-Fi skal du trykke længe på Wi-Fi-tasten i 2 sekunder, Wi-Fi-ikonet tændes, og der afgives et lydsignal.

Hvis Wi-Fi ikke er konfigureret endnu, når køleskabet tændes, vil det automatisk gå i konfigurationsmode og beholde denne status i 30 minutter. Sådan bruges konfigurationsmode:

- Tryk på Wi-Fi-tasten i 2 sekunder, køleskabet går i Wi-Fi-konfigurationsmode, og der afgives et lydsignal. Wi-Fi-ikonet begynder at blinke.
- Følg app-instruktionerne for at konfigurere Wi-Fi (se ovenfor).
- Når Wi-Fi er konfigureret og forbindelsen etableret, er Wi-Fi-ikonet tændt og rettet.
- Efter 30 minutter uden at udføre nogen operation vil Wi-Fi automatisk forlade konfigurationsmode.
- Hvis Wi-Fi allerede er konfigureret, vil det automatisk oprette forbindelse igen i henhold til konfigurationsoplysningerne.

Hvis du vil nulstille Wi-Fi, skal du trykke på Wi-Fi—Mode tasten i 2 sekunder, Wi-Fi nulstilles, og der afgives et lydsignal. Derefter går Wi-Fi automatisk i konfigurationsmode (Wi-Fi-ikonet begynder at blinke igen).

For at slukke for Wi-Fi skal du trykke på Wi-Fi-tasten for 3'er.

## Radio-modul - Tekniske data

Frekvensrate (OFR)	2400 MHz-2843.5 MHz
Kanalfrekvenser	2412...2472 MHz(trinstørrelse 5 MHz)
Maksimal effekt(EIRP)	100 mW

Radioudstyrstypen er i overensstemmelse med direktivet 2014/53/EU.

# Zusammenfassung

---

PRODUKTBESCHREIBUNG .....	34
NUTZUNG .....	35
Nutzung.....	35
Benutzerdefinierte Temperatur.....	36
Funktion „Super Cool“ .....	36
Super Freeze-Funktion .....	37
Eco-Modus .....	37
Urlaubsfunktion .....	38
Abtauen.....	38
Demomodus.....	38
VERWENDUNG DER WIFI-FUNKTION .....	39
Kopplungsvorgang in der App.....	39
Schritt 1 .....	39
Schritt 2 .....	39
Schritt 3 .....	39
Verwendung der WiFi-Funktion.....	40

## PRODUKTBESCHREIBUNG

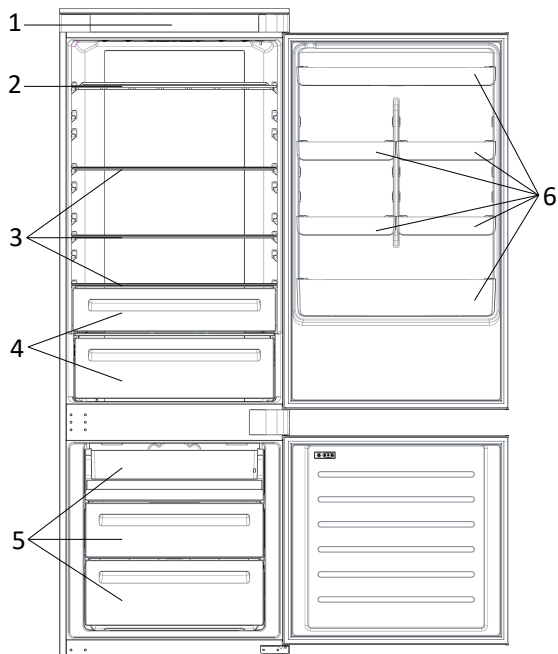

1. Bedienfeld
2. Weinregal
3. Einlegeböden
4. Crisper-Schublade
5. Schubladen Gefrierschrank
6. Türfach

\* Die energiesparendste Konfiguration erfordert den Einsatz von Schubladen, Lebensmittelböden und Regalböden im Produkt und dass der Lüfter ausgeschaltet ist, siehe die obigen Bilder.

\*\* Die Bilder oben dienen nur als Referenz. Die tatsächliche Konfiguration hängt vom jeweiligen Produkt oder von den Angaben des Händlers ab.

### Platzbedarf

Die Tür des Gerätes muss, wie abgebildet, vollständig geöffnet werden können. Es muss genügend Platz zum bequemen Öffnen der Türen und Schubladen vorhanden sein. Zwischen den Seitenwänden des Produkts und angrenzenden Teilen einen Abstand von mindestens 50 mm einhalten.

Breite: min. 920 mm  
Tiefe: min. 1137 mm

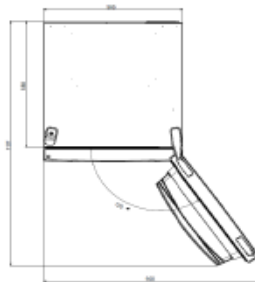

## NUTZUNG

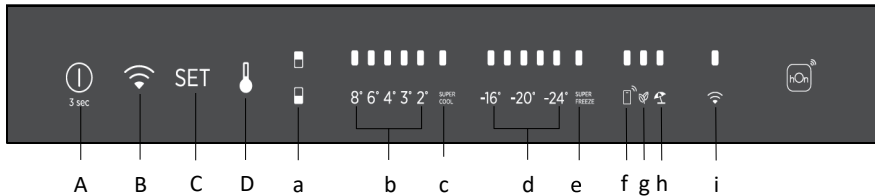

- A. Die ON/OFF-Taste dient zum Ein- und Ausschalten des Geräts.  
 B. Die WiFi-Taste dient zum Ein- und Ausschalten des WiFi.  
 C. Die Mode-Taste dient der Auswahl der Sonderfunktionen (Eco und Urlaub).  
 D. Über die TEMP-Taste werden die Temperatur des Kühl- und Gefrierschranks ausgewählt.
- a. Das Kühl-/Gefrierbereichssymbol zeigt an, welches Fach des Geräts ausgewählt ist.  
 b. Die Temperaturstufen des Kühlschranks zeigen die ausgewählte Temperatur an.  
 c. Das Super Cool Symbol zeigt an, ob die Super Cool Funktion aktiviert ist.  
 d. Die Temperaturstufen des Gefrierschranks zeigen an, welche Temperatur ausgewählt ist.  
 e. Das Super Freeze Symbol zeigt an, ob die Funktion aktiviert ist.  
 f. Das Symbol für benutzerdefinierte Temperatur zeigt an, ob die Temperatur über die App ausgewählt wurde.  
 g. Das Eco-Modus-Symbol zeigt an, ob der Eco-Modus aktiviert ist.  
 h. Das Urlaubsfunktionssymbol zeigt an, ob die Urlaubsfunktion aktiviert ist.  
 i. Das WiFi-Symbol zeigt an, ob das Wi-Fi funktioniert und das Gerät verbunden ist.

### Nutzung

- Schließen Sie das Gerät an und es schaltet sich automatisch ein.
- Die Temperatur wird automatisch auf 4 °C im Kühlschrank und -18 °C im Gefrierschrank eingestellt.  
**HINWEIS:** Warten Sie mindestens 2/3 Stunden, bevor Sie Lebensmittel in das Gerät legen, damit die Kühltemperatur im Inneren des Kühlschranks erreicht ist.
- Um die Temperatur zu ändern, drücken Sie die TEMP-Taste fünf Sekunden lang. Es ertönt ein akustisches Signal und das Symbol des gewählten Fachs (Kühl- oder Gefrierschrank) sowie alle Temperatur-LEDs des entsprechenden Fachs leuchten zwei Sekunden lang auf. Nach zwei weiteren Sekunden wird die Auswahl des Fachs bestätigt. Drücken Sie bei eingeschaltetem Fachsymbol kurz die TEMP-Taste, um die Temperatur zu ändern. Wenn sich die Einstellung erhöht, leuchtet die entsprechende LED auf. Ein akustisches Signal ertönt bei jedem Drücken der TEMP-Taste und bei jeder Temperaturänderung. Nach fünf Sekunden wird die Auswahl bestätigt. Nach 30s ohne Betrieb erlöschen die Kühl-/Gefrierschranksymbole und die LEDs der ausgewählten Temperaturen. Wenn die TEMP-Taste erneut berührt wird, leuchtet das Symbol des zuletzt gewählten Bereichs (Kühlschrank oder Gefrierschrank) auf.
- Bei einem Stromausfall wird die zuletzt eingestellte Kühlstufe wiederhergestellt.
- Um die Standardeinstellung wiederherzustellen, halten Sie den Türschalter im

Inneren des Kühlschranks gedrückt und drücken Sie gleichzeitig fünf Sekunden lang die ON/OFF-Taste.

- Unter normalen Betriebsbedingungen (im Frühjahr und Herbst) wird empfohlen, die Temperatur auf 4 °C einzustellen. Im Sommer oder bei hohen Umgebungstemperaturen wird empfohlen, die Temperatur auf 6~8 °C einzustellen, um die Kühl- und Gefrierraumtemperaturen zu gewährleisten und die Dauerbetriebszeit des Kühlschranks zu reduzieren. Im Winter oder bei niedrigen Umgebungstemperaturen wird empfohlen, die Temperatur auf 3~4 °C einzustellen, um zu vermeiden, dass der Kühlschrank häufig anläuft und wieder anhält.

### **Benutzerdefinierte Temperatur**

Die Temperatur des Kühl- und Gefrierschranks kann über die App angepasst werden. Die Temperatur kann mit einer Empfindlichkeit von 1 °C eingestellt werden. Für den Kühlschrank kann eine Temperatur von 2 °C bis 8 °C und für den Gefrierschrank von -16 °C bis -24 °C eingestellt werden.

Wenn die Temperatur über die App ausgewählt wird, leuchtet das Symbol für benutzerdefinierte Temperatur auf, während alle Temperatur-LEDs des betroffenen Fachs ausgehen (d. h. wenn die Kühlschranktemperatur über die App ausgewählt wird, werden die LEDs von 2 °C bis 8 °C ausgeschaltet. Wenn die Tiefkühltemperatur über die App ausgewählt wird, sind die LEDs von -16 °C bis -24 °C aus).

Wenn nur ein einzelner Bereich (Gefrierschrank oder Kühlschrank) eine benutzerdefinierte Temperatur hat, wird die Temperatúrauswahl des anderen Bereichs nicht geändert und die LED der ausgewählten Temperatur dieses Bereichs bleibt an. Bei jeder Temperaturänderung ertönt ein akustisches Signal.

### **Funktion „Super Cool“**

Es wird empfohlen, die Super Cool-Funktion einzuschalten, wenn eine große Menge an Lebensmitteln gelagert werden soll (z. B. nach dem Einkauf). Die Super-Cool-Funktion beschleunigt die Abkühlung frischer Lebensmittel und schützt die bereits gelagerte Ware vor unerwünschter Erwärmung. Wenn die Funktion aktiviert ist, wird die Temperatur des Kühlschranks automatisch auf 2 °C eingestellt.

So verwenden Sie die Super Cool-Funktion:

- Die Funktion kann durch langes Drücken der TEMP-Taste aktiviert werden, um das Kühlfach auszuwählen, und dann durch kurzes Drücken der TEMP-Taste, bis das Super Cool-Symbol leuchtet. Sie kann auch über die App aktiviert werden. Wenn die Funktion aktiviert ist, leuchtet die Super Cool-LED immer.
- Um die Super Cool-Funktion zu beenden, drücken Sie die TEMP-Taste oder schalten Sie sie in der App aus.
- Die Super Cool-Funktion endet automatisch nach 12 Stunden.
- Wenn die Super Cool-Funktion endet, erlischt das Symbol auf dem Bedienfeld und die zuvor eingestellte Kühlstufe wird wiederhergestellt.

**Hinweis:** Die Funktionen Super Cool und Super Freeze können nicht gleichzeitig aktiviert werden.

## Super Freeze-Funktion

Die Super Freeze-Funktion beschleunigt das Einfrieren frischer Lebensmittel und schützt die bereits gelagerte Ware vor unerwünschter Erwärmung. Wenn eine große Menge an Lebensmitteln eingefroren werden soll, empfiehlt es sich, die Super Freeze-Funktion 24 Stunden vor der Verwendung einzuschalten. Wenn die Funktion aktiviert ist, wird die Temperatur automatisch auf -28 °C eingestellt.

So verwenden Sie die Super Freeze-Funktion:

- Die Funktion kann durch langes Drücken der TEMP-Taste aktiviert werden, um das Gefrierfach auszuwählen, und dann durch kurzes Drücken der TEMP-Taste, bis das Super Freeze-Symbol leuchtet. Sie kann auch über die App aktiviert werden. Wenn die Funktion aktiviert ist, leuchtet die Super-Freeze-LED immer.
- Um die Super Freeze-Funktion zu beenden, drücken Sie die TEMP-Taste oder schalten Sie sie in der App aus.
- Die Super Freeze-Funktion endet automatisch, wenn die Funktion länger als 50 Stunden gedauert hat.
- Wenn die Super Freeze-Funktion endet, erlischt das Symbol auf dem Bedienfeld und die zuvor eingestellte Gefrierstufe wird wiederhergestellt.

**Hinweis:** Die Funktionen Super Cool und Super Freeze können nicht gleichzeitig aktiviert werden.

## Eco-Modus

Der Eco-Modus kann aktiviert werden, um die Leistung des Geräts zu optimieren und gleichzeitig die beste Lagerung von Lebensmitteln zu erreichen. Im Eco-Modus wird die Temperatur automatisch auf 4 °C im Kühlschrank und -18 °C im Gefrierschrank eingestellt. So verwenden Sie den Eco-Modus:

- Die Funktion kann über das Bedienfeld aktiviert werden, indem Sie die Taste „mode“ drücken, bis das Symbol für den Eco-Modus aufleuchtet (ein akustisches Signal bestätigt die Auswahl). Alternativ können Sie die Funktion über die App auswählen. Wenn die Funktion aktiviert ist, ist das Symbol für den Eco-Modus immer AN.
- Um den Eco-Modus zu beenden, schalten Sie ihn über die App aus oder wählen Sie eine andere Funktion über das Bedienfeld.
- Wenn der Eco-Modus endet, erlischt das Symbol auf dem Bedienfeld und die zuvor eingestellten Kühlstufen werden wiederhergestellt.



## Urlaubsfunktion

Die Urlaubsfunktion kann verwendet werden, um den Energieverbrauch des Geräts zu reduzieren, wenn es nicht regelmäßig benutzt wird. Wenn die Funktion eingeschaltet ist, sind die LED-Leuchten aus (auch wenn die Tür geöffnet ist) und der Kühlschrank ist aus, während der Gefrierschrank normal weiterarbeitet.

So verwenden Sie die Urlaubsfunktion:

- Die Funktion kann über das Bedienfeld aktiviert werden, indem Sie die Taste „mode“ drücken, bis das Symbol für den Urlaubsmodus aufleuchtet (ein akustisches Signal bestätigt die Auswahl). Alternativ können Sie die Funktion über die App auswählen. Wenn die Funktion aktiviert ist, ist das Urlaubssymbol immer AN.
- Um den Urlaubsmodus zu beenden, schalten Sie ihn über die App aus oder wählen Sie eine andere Funktion über das Bedienfeld.
- Wenn der Urlaubsmodus endet, erlischt das Symbol auf dem Bedienfeld und die zuvor eingestellten Kühlstufen werden wiederhergestellt.

## Abtauen

Das Abtauen des Kühl- und Gefrierschranks erfolgt automatisch, es ist keine manuelle Tätigkeit erforderlich.

## HCS

Bei Erreichen eines bestimmten Feuchtigkeitsniveaus öffnen sich die HCS-Filterfasern, wodurch die Feuchtigkeit abnimmt und schließen sich dann wieder.

## Demomodus

Um in den Demomodus zu gelangen, halten Sie bei entsperrtem Display die WiFi-Taste (B) gedrückt und drücken Sie die MODE-Taste (C) innerhalb von fünf Sekunden fünfmal. Um den Demomodus zu beenden, führen Sie den gleichen Vorgang durch oder schalten Sie den Kühlschrank aus.

## Fehlercodes

- Kommunikationsfehler

[-16°C;-18°C;-20°C;-22°C;-24°C] leuchten im Kühlschrank nacheinander auf: Dies bedeutet, dass ein Kommunikationsfehler zwischen der Hauptsteuerplatine und der Anzeigeplatine aufgetreten ist. Bitte wenden Sie sich an den technischen Kundendienst, um das Problem zu beheben.

- Ventilator

[-16°C;-20°C;-22°C;-24°C] blinken im Kühlschrank gleichzeitig, wenn der Lüfter nicht richtig arbeitet. Bitte wenden Sie sich an den technischen Kundendienst, um das Problem zu

beheben.

## VERWENDUNG DER WIFI-FUNKTION

### Kopplungsvorgang in der App

#### Schritt 1

- Laden Sie die hOn-App aus den Stores herunter.

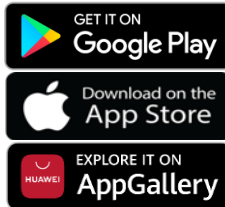

#### Schritt 2

- Erstellen Sie Ihr Konto in der hOn-App oder melden Sie sich an, wenn Sie bereits ein Konto haben.

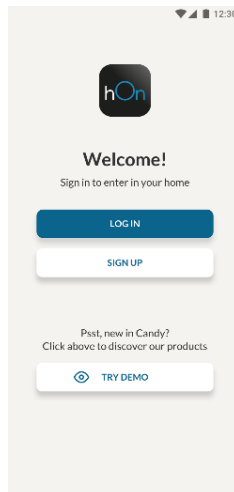

#### Schritt 3

- Folgen Sie den Kopplungsanweisungen in der hOn-App.

## Verwendung der WiFi-Funktion

Um die WiFi-Funktion zu aktivieren, halten Sie die WiFi-Taste zwei Sekunden lang gedrückt, das Wi-Fi-Symbol leuchtet auf und ein akustisches Signal ertönt.

Wenn das WiFi noch nicht konfiguriert wurde, geht der Kühlschrank beim Einschalten automatisch in den Konfigurationsmodus über und behält diesen Status 30 Minuten lang bei. So verwenden Sie den Konfigurationsmodus:

- Drücken Sie die WiFi-Taste zwei Sekunden lang, der Kühlschrank geht in den WiFi-Konfigurationsmodus über und ein akustisches Signal ertönt. Das WiFi-Symbol beginnt zu blinken.
- Folgen Sie den Anweisungen in der App, um das WiFi zu konfigurieren (siehe oben).
- Sobald das WiFi konfiguriert und die Verbindung hergestellt ist, leuchtet das WiFi-Symbol permanent.
- Nach 30 Minuten ohne Bedienung verlässt das WiFi automatisch den Konfigurationsmodus.
- Wenn das WiFi bereits konfiguriert wurde, wird die Verbindung automatisch entsprechend der Konfigurationsinformationen wiederhergestellt.

Um das WiFi zurückzusetzen, drücken Sie die WiFi – Mode -Taste zwei Sekunden lang, das WiFi wird zurückgesetzt und ein akustisches Signal ertönt. Danach geht das WiFi automatisch in den Konfigurationszustand über (das WiFi-Symbol beginnt wieder zu blinken).

Um das Wi-Fi auszuschalten, drücken Sie die Wi-Fi-Taste 3 Sekunden lang.

## Funkmodul - Technische Daten

Frequenzrate (OFR)	2400 MHz-2843.5 MHz
Kanalfrequenzen	2412...2472 MHz(Schrittlänge5 MHz)
Maximale Leistung(EIRP)	100 mW

Der Funkgerätetyp entspricht der Richtlinie 2014/53/EU.

# Περίληψη

---

ΠΕΡΙΓΡΑΦΗ ΠΡΟΪΟΝΤΟΣ.....	42
ΧΡΗΣΗ.....	43
Χρήση .....	43
Προσαρμοσμένη θερμοκρασία .....	44
Λειτουργία Super-Cool.....	44
Λειτουργία Super Freeze .....	45
Eco (οικολογική) λειτουργία .....	45
Λειτουργία στις ημέρες διακοπών .....	46
Απόψυξη.....	46
Λειτουργία επίδειξης .....	46
ΧΡΗΣΗ WI-FI.....	47
Κατά τη διαδικασία σύνδεσης εφαρμογής .....	47
Βήμα 1 .....	47
Βήμα 2 .....	47
Βήμα 3 .....	47
Χρήση WI-FI .....	48

## ΠΕΡΙΓΡΑΦΗ ΠΡΟΪΟΝΤΟΣ

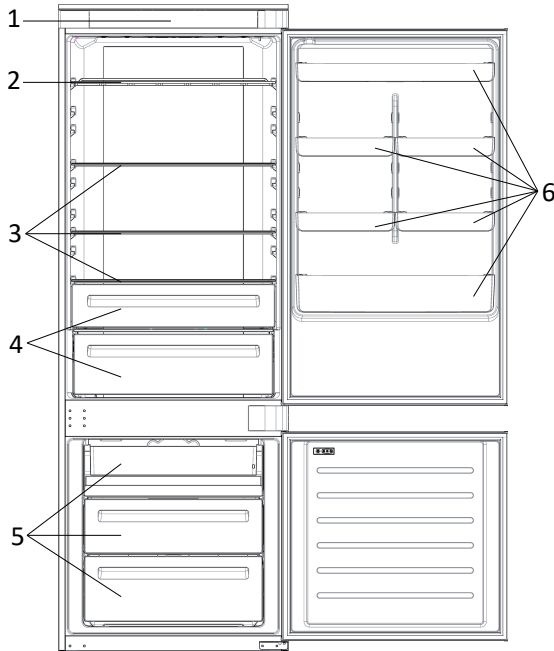

1. Πίνακας ελέγχου
2. Ράφι (-α) για τα κρασιά
3. Ράφια
4. Συρτάρια φρούτων και λαχανικών
5. Κουτιά καταψύκτη
6. Ράφι πόρτας

\* Η διαμόρφωση εξοικονόμησης ενέργειας απαιτεί τα συρτάρια, τα δοχεία φαγητών και τα ράφια να έχουν τοποθετηθεί στο προϊόν και ο ανεμιστήρας να είναι απενεργοποιημένος, ανατρέξτε στις παραπάνω εικόνες.

\*\* Οι παραπάνω εικόνες είναι μόνο για αναφορά. Η πραγματική ρύθμιση παραμέτρων θα εξαρτηθεί από το φυσικό προϊόν ή από τη δήλωση του διανομέα.

### Απαιτήσεις χώρου

Η πόρτα της μονάδας πρέπει να μπορεί να ανοίγει πλήρως όπως φαίνεται. Να υπάρχει αρκετός ελεύθερος χώρος για άνετο άνοιγμα των θυρών και των συρταριών.

Διατηρήστε απόσταση τουλάχιστον 50 mm μεταξύ των πλευρικών τοιχωμάτων του προϊόντος και των παρακείμενων εξαρτημάτων.

Πλάτος: ελάχιστο 920 mm

Βάθος: ελάχιστο 1137 mm

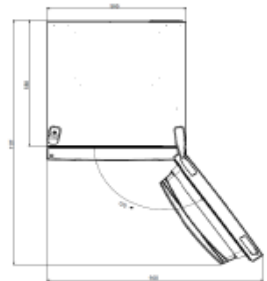

## ΧΡΗΣΗ

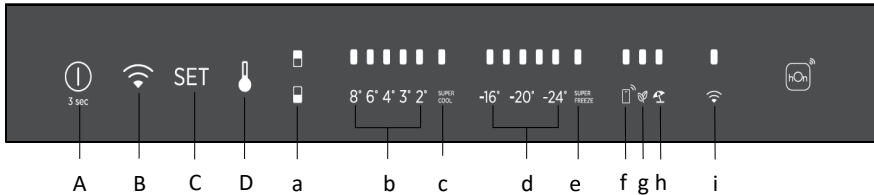

- A. Πλήκτρο ΕΝΕΡΓΟΠΟΙΗΣΗ/ΑΠΕΝΕΡΓΟΠΟΙΗΣΗ, που χρησιμοποιείται για την ενεργοποίηση/ απενεργοποίηση της συσκευής.
- B. Πλήκτρο Wi-Fi, που χρησιμοποιείται για την ενεργοποίηση/απενεργοποίηση του Wi-Fi
- C. Κλειδί Mode, που χρησιμοποιείται για να επιλέξει τις πρόσθετες λειτουργίες (Eco και διακοπές)
- D. Κλειδί ΘΕΡΜΟΚΡΑΣΙΑ, που χρησιμοποιείται για να επιλέξει τη θερμοκρασία ψυγείων και καταψυκτών
  - a. Το εικονίδιο χώρου ψυγείου / καταψύκτη, δείχνει ποιο διαμέρισμα της συσκευής έχει επιλεγεί
  - b. Τα επίπεδα θερμοκρασίας του ψυγείου, δείχνουν ποια είναι η επιλεγμένη θερμοκρασία
  - c. Εικονίδιο Super Cool, που δείχνει αν η λειτουργία Super Cool είναι ενεργοποιημένη.
  - d. Τα επίπεδα θερμοκρασίας του ψυγείου, δείχνουν ποια είναι η επιλεγμένη θερμοκρασία μέσα στο ψυγείο
  - e. Εικονίδιο Super Freeze, που δείχνει αν η λειτουργία Super Freeze είναι ενεργοποιημένη
  - f. Προσαρμοσμένο εικονίδιο θερμοκρασίας, εμφάνιση εάν η θερμοκρασία έχει επιλεγεί από την εφαρμογή
  - g. Το εικονίδιο eco mode, δείχνει αν η οικολογική λειτουργία είναι ενεργοποιημένη
  - h. Εικονίδιο λειτουργίας διακοπών, δείξτε αν η λειτουργία διακοπών είναι ενεργοποιημένη
  - i. Εικονίδιο Wi-Fi, δείχνει αν το Wi-Fi λειτουργεί και η συσκευή είναι συνδεδεμένη

### Χρήση

- Συνδέστε τη συσκευή και αυτή θα ενεργοποιηθεί αυτόματα.
- Η θερμοκρασία θα ορισθεί αυτόματα στους 4° C στο ψυγείο και στους - 18° C στην κατάψυξη.  
**ΣΗΜΕΙΩΣΗ:** περιμένετε τουλάχιστον 2/3 ώρες πριν τοποθετήσετε φαγητό στη συσκευή, ώστε να εξασφαλίσετε τη θερμοκρασία μέσα στο ψυγείο.
- Για να αλλάξετε τη θερμοκρασία, πατήστε το πλήκτρο ΘΕΡΜΟΚΡΑΣΙΑ για 5 δευτερόλεπτα, γίνεται ένα ακουστικό σήμα και επιβεβαιώνεται το εικονίδιο του επιλεγμένου διαμερίσματος (ψυγείο ή καταψύκτης) καθώς και όλες οι λυχνίες LED θερμοκρασίας του αντίστοιχου διαμερίσματος για 2s, μετά από 2s επιβεβαιώνεται η επιλογή του διαμερίσματος. Με το επιλεγμένο εικονίδιο διαμερίσματος, πατήστε γρήγορα το πλήκτρο ΘΕΡΜΟΚΡΑΣΙΑ για να αλλάξετε τη θερμοκρασία. Όταν η ρύθμιση θα αυξάνεται, θα ενεργοποιείται η αντίστοιχη λυχνία LED. Ένα ακουστικό σήμα ακούγεται κάθε φορά που πατάτε το πλήκτρο ΘΕΡΜΟΚΡΑΣΙΑ και αλλάζει η θερμοκρασία, και μετά από 5 δευτερόλεπτα η επιλογή επιβεβαιώνεται. Δευτερόλεπτα χωρίς λειτουργία, τα εικονίδια ψυγείου/καταψύκτη και τα LED των επιλεγμένων θερμοκρασιών σβήνουν. Όταν το πλήκτρο ΘΕΡΜΟΚΡΑΣΙΑ αγγιχτεί ξανά, ενεργοποιείται το εικονίδιο του

- τελευταίου (Ψυγείο ή καταψύκτης).
- Σε περίπτωση απώλειας ισχύος, θα επανέλθει στο τελευταίο ρυθμισμένο επίπεδο στάθμης ψύξης.
  - Για να επαναφέρετε την προεπιλεγμένη ρύθμιση, κρατήστε πατημένο τον διακόπτη της πόρτας μέσα στο ψυγείο και ταυτόχρονα πατήστε το πλήκτρο ΕΝΕΡΓΟΠΟΙΗΣΗ/ΑΠΕΝΕΡΓΟΠΟΙΗΣΗ για 5 δευτερόλεπτα.
  - Υπό κανονικές συνθήκες λειτουργίας (την άνοιξη και το φθινόπωρο), συνιστάται να ρυθμίσετε τη θερμοκρασία στους 4° C. Το καλοκαίρι όπου η θερμοκρασία περιβάλλοντος είναι υψηλή, συνιστάται να ρυθμίσετε τη θερμοκρασία στους 6~8° C, ούτως ώστε να εξασφαλιστούν οι θερμοκρασίες του ψυγείου και του καταψύκτη και να μειωθεί ο συνεχής χρόνος λειτουργίας του ψυγείου. Τον χειμώνα ή όταν η θερμοκρασία περιβάλλοντος είναι χαμηλή, συνιστάται να ρυθμίσετε τη θερμοκρασία στους 3~4° C ώστε να αποφύγετε τη συχνή εκκίνηση/διακοπή του ψυγείου.

### **Προσαρμοσμένη θερμοκρασία**

Από την εφαρμογή είναι δυνατή η προσαρμογή της θερμοκρασίας τόσο για το ψυγείο όσο και για τον καταψύκτη. Η θερμοκρασία μπορεί να ρυθμιστεί με ευαισθησία 1° C. Είναι δυνατή η επιλογή θερμοκρασίας από 2° C έως 8° C στο ψυγείο και από -16° C έως -24° C στην κατάψυξη.

Όταν η θερμοκρασία είναι επιλεγμένη από την εφαρμογή, ενεργοποιείται το προσαρμοσμένο εικονίδιο θερμοκρασίας, ενώ όλες οι λυχνίες LED θερμοκρασίας του προσβεβλημένου διαμερίσματος είναι απενεργοποιημένες (δηλαδή εάν η θερμοκρασία του ψυγείου έχει επιλεγεί από την εφαρμογή, οι λυχνίες LED από 2° C έως 8° C είναι απενεργοποιημένες. Εάν η θερμοκρασία του καταψύκτη είναι επιλεγμένη από την εφαρμογή, οι λυχνίες LED από -16° C έως -24° C είναι απενεργοποιημένες).

Εάν μόνο μία περιοχή (καταψύκτης ή ψυγείο) έχει την προσαρμοσμένη θερμοκρασία, η επιλογή θερμοκρασίας της άλλης περιοχής δεν αλλάζει και το φως LED της επιλεγμένης θερμοκρασίας αυτής της περιοχής παραμένει αναμμένο. Ένα ακουστικό σήμα ακούγεται κάθε φορά που αλλάζει η θερμοκρασία.

### **Λειτουργία Super-Cool**

Προτείνεται να ενεργοποιήσετε τη λειτουργία Super Cool εάν πρέπει να αποθηκευτεί μεγάλη ποσότητα τροφίμων (για παράδειγμα μετά αγορά προμηθειών). Η λειτουργία Super-Cool επιταχύνει την ψύξη των φρέσκων τροφίμων και προστατεύει τα προϊόντα που έχουν ήδη αποθηκευτεί από την ανεπιθύμητη θέρμανση. Όταν ενεργοποιηθεί η λειτουργία, η θερμοκρασία του ψυγείου ορίζεται αυτόματα στους 2° C.

Πώς να χρησιμοποιήσετε τη λειτουργία Super Cool:

- Η λειτουργία μπορεί να ενεργοποιηθεί πατώντας παρατεταμένα το πλήκτρο ΘΕΡΜΟΚΡΑΣΙΑ για να επιλέξετε το διαμέρισμα του ψυγείου και, στη συνέχεια, πιέζοντας γρήγορα το πλήκτρο ΘΕΡΜΟΚΡΑΣΙΑ μέχρι να ενεργοποιηθεί το εικονίδιο Super Cool ή μπορεί να ενεργοποιηθεί από την εφαρμογή. Όταν η λειτουργία είναι ενεργοποιημένη, η λυχνία LED Super Cool είναι πάντα ενεργοποιημένη.
- Για έξοδο από τη λειτουργία Super Cool, πατήστε το πλήκτρο ΘΕΡΜΟΚΡΑΣΙΑ ή απενεργοποιήστε το από την εφαρμογή.

- Η λειτουργία Super Cool τερματίζεται αυτόματα όταν η λειτουργία έχει διαρκέσει περισσότερο από 12 ώρες.
- Όταν τελειώσει η λειτουργία Super Cool, το εικονίδιο του πίνακα ελέγχου θα είναι απενεργοποιημένο και το επίπεδο ψύξης που είχε ρυθμιστεί προηγουμένως αποκαθίσταται.

**Σημείωση:** Οι λειτουργίες Super Cool και Super Freeze δεν μπορούν να είναι ενεργοποιημένες ταυτόχρονα.

### **Λειτουργία Super Freeze**

Η λειτουργία υπερψύξης επιταχύνει την πολύ καλή ψύξη των φρέσκων τροφίμων και προστατεύει τα προϊόντα που έχουν ήδη αποθηκευτεί από την ανεπιθύμητη θέρμανση. Εάν μια μεγάλη ποσότητα τροφής πρέπει να καταψυχθεί, συνιστάται να ρυθμίσετε τη λειτουργία Super-Freeze σε 24h πριν από τη χρήση. Όταν ενεργοποιηθεί η λειτουργία, η θερμοκρασία ορίζεται αυτόματα στους -28° C.

Πώς να χρησιμοποιήσετε τη λειτουργία Super Freeze:

- Η λειτουργία μπορεί να ξεκινήσει πατώντας παρατεταμένα το πλήκτρο ΘΕΡΜΟΚΡΑΣΙΑ για να επιλέξετε το διαμέρισμα κατάψυξης και, στη συνέχεια, πιέζοντας γρήγορα το πλήκτρο ΘΕΡΜΟΚΡΑΣΙΑ μέχρι να ενεργοποιηθεί το εικονίδιο Super Freeze ή μπορεί να ενεργοποιηθεί από την εφαρμογή. Όταν η λειτουργία είναι ενεργοποιημένη, η λυχνία LED Super Freeze είναι πάντα ενεργοποιημένη.
- Για έξοδο από τη λειτουργία Super Freeze, πατήστε το πλήκτρο ΘΕΡΜΟΚΡΑΣΙΑ ή απενεργοποιήστε το από την εφαρμογή.
- Η λειτουργία Super Freeze τερματίζεται αυτόματα όταν η λειτουργία έχει διαρκέσει περισσότερο από 50 ώρες.
- Όταν τελειώσει η λειτουργία Super Freeze, το εικονίδιο του πίνακα ελέγχου θα είναι απενεργοποιημένο και το επίπεδο ψύξης που είχε ρυθμιστεί προηγουμένως αποκαθίσταται.

**Σημείωση:** Οι λειτουργίες Super Cool και Super Freeze δεν μπορούν να είναι ενεργοποιημένες ταυτόχρονα.

### **Eco (οικολογική) λειτουργία**

Η λειτουργία Eco μπορεί να ενεργοποιηθεί για τη βελτιστοποίηση της απόδοσης της συσκευής, ενώ επιτυγχάνεται η καλύτερη αποθήκευση τροφίμων. Η λειτουργία Eco θα ρυθμίσει αυτόματα τη θερμοκρασία στους 4° C στο ψυγείο και στους -18° C στην κατάψυξη.

Τρόπος χρήσης της λειτουργίας Eco:

- Η λειτουργία μπορεί να ενεργοποιηθεί από τον πίνακα ελέγχου πατώντας το πλήκτρο "mode" μέχρι να ενεργοποιηθεί το εικονίδιο λειτουργίας Eco (ένα ακουστικό σήμα επιβεβαιώνει την επιλογή) ή επιλέγοντας τη λειτουργία από την εφαρμογή. Όταν η λειτουργία είναι ενεργοποιημένη, το εικονίδιο λειτουργίας Eco είναι πάντα ενεργοποιημένο.
- Για έξοδο από το Eco απενεργοποιήστε το από την εφαρμογή ή επιλέξτε μια άλλη λειτουργία από τον πίνακα ελέγχου.
- Όταν τελειώσει η λειτουργία Eco, το εικονίδιο του πίνακα ελέγχου θα είναι απενεργοποιημένο και τα επίπεδα ψύξης που είχαν ρυθμιστεί προηγουμένως αποκαθίστανται.



## Λειτουργία στις ημέρες διακοπών

Η Λειτουργία κατά τις Διακοπές μπορεί να χρησιμοποιηθεί για τη μείωση της κατανάλωσης ενέργειας της συσκευής, όταν δεν χρησιμοποιείται τακτικά. Όταν η λειτουργία είναι ενεργοποιημένη, τα φώτα LED θα σβήσουν (ακόμα και αν η πόρτα είναι ανοιχτή) και το ψυγείο θα λειτουργεί σε κατάσταση λειτουργία χαμηλής κατανάλωσης ενέργειας, ενώ ο καταψύκτης θα συνεχίσει να λειτουργεί κανονικά.

Πώς να χρησιμοποιήσετε τη λειτουργία στις ημέρες διακοπών:

- Η λειτουργία μπορεί να ενεργοποιηθεί από τον πίνακα ελέγχου πατώντας το πλήκτρο “mode” μέχρι να ενεργοποιηθεί το εικονίδιο Διακοπών (ένα ακουστικό σήμα επιβεβαιώνει την επιλογή) ή επιλέγοντας τη λειτουργία από την εφαρμογή. Όταν η λειτουργία είναι ενεργοποιημένη, το εικονίδιο “Διακοπές” είναι πάντα ενεργοποιημένο.
- Για να κλείσετε τη λειτουργία Διακοπών, απενεργοποιήστε την από την εφαρμογή ή επιλέξτε μια άλλη λειτουργία από τον πίνακα ελέγχου.
- Όταν τελειώσει η λειτουργία στις ημέρες διακοπών, το εικονίδιο του πίνακα ελέγχου θα είναι απενεργοποιημένο και τα επίπεδα ψύξης που είχαν ρυθμιστεί προηγουμένως αποκαθίστανται.

## Απόψυξη

Η απόψυξη των διαμερισμάτων ψυγείου και κατάψυξης γίνεται αυτόματα: δεν απαιτείται χειροκίνητη λειτουργία.

## HCS

Όταν επιτευχθεί ένα ορισμένο επίπεδο υγρασίας, οι ίνες φίλτρου HCS ανοίγουν προκαλώντας μείωση της υγρασίας και στη συνέχεια κλείνουν ξανά.

## Λειτουργία επίδειξης

Για να εισέλθετε στη λειτουργία επίδειξης, με την οθόνη ξεκλειδωτή, κρατήστε πατημένο το πλήκτρο Wi-Fi (B) και πατήστε το πλήκτρο MODE (C) 5 φορές μέσα σε 5 δευτερόλεπτα. Για έξοδο από τη λειτουργία επίδειξης, εκτελέστε την ίδια λειτουργία ή απενεργοποιήστε το ψυγείο.

## Κωδικοί σφάλματος

- Σφάλμα επικοινωνίας

[-16°C, -18°C, -20°C, -22°C, -24°C] Τα φώτα στο ψυγείο ανάβουν διαδοχικά, αυτό σημαίνει ότι έχει υπάρξει σφάλμα επικοινωνίας μεταξύ της κύριας πλακέτας ελέγχου και της πλακέτας οθόνης. Παρακαλούμε επικοινωνήστε με την τεχνική βοήθεια για να βοηθήσει στην επίλυση του προβλήματος

- Ανεμιστήρας

[-16°C, -20°C, -22°C, -24°C] τα φώτα στο ψυγείο ανάβουν ταυτόχρονα εάν ο ανεμιστήρας δεν λειτουργεί κατάλληλα. Παρακαλούμε επικοινωνήστε με την τεχνική βοήθεια για να βοηθήσει στην επίλυση του προβλήματος

## ΧΡΗΣΗ WI-FI

### Κατά τη διαδικασία σύνδεσης εφαρμογής

#### Βήμα 1

- Κατεβάστε την εφαρμογή hOn στους σχετικούς χώρους



#### Βήμα 2

- Δημιουργήστε το λογαριασμό σας στην εφαρμογή hOn ή συνδεθείτε εάν έχετε ήδη λογαριασμό

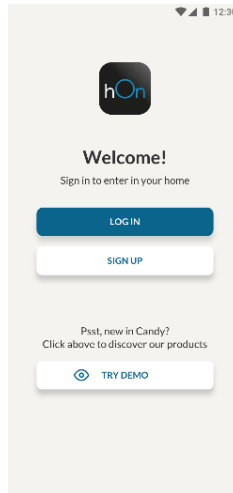

#### Βήμα 3

- Ακολουθήστε τις οδηγίες σύζευξης της εφαρμογής hOn

## Χρήση WI-FI

Για να ενεργοποιήσετε το Wi-Fi, πατήστε παρατεταμένα το πλήκτρο Wi-Fi για 2 δευτερόλεπτα, το εικονίδιο Wi-Fi θα ενεργοποιηθεί και θα γίνει ένα ακουστικό σήμα.

Εάν το Wi-Fi δεν έχει ρυθμιστεί ακόμα, όταν το ψυγείο ενεργοποιείται, θα εισέλθει αυτόματα στη λειτουργία διαμόρφωσης και θα διατηρήσει αυτήν την κατάσταση για 30 λεπτά. Για να χρησιμοποιήσετε τη λειτουργία ρύθμισης παραμέτρων:

- Πατήστε το πλήκτρο Wi-Fi για 2s, το ψυγείο εισέρχεται στη λειτουργία διαμόρφωσης Wi-Fi και γίνεται ακουστικό σήμα. Το εικονίδιο Wi-Fi αρχίζει να αναβοσβήνει.
- Ακολουθήστε τις οδηγίες της εφαρμογής για να διαμορφώσετε το Wi-Fi (δείτε παραπάνω).
- Μόλις ρυθμιστεί το Wi-Fi και δημιουργηθεί η σύνδεση, το εικονίδιο Wi-Fi είναι σε και σταθερό.
- Μετά από 30 λεπτά χωρίς να εκτελείται καμία λειτουργία, το Wi-Fi θα εξέλθει αυτόματα από τη λειτουργία διαμόρφωσης.
- Εάν το Wi-Fi έχει ήδη ρυθμιστεί, θα επανασυνδεθεί αυτόματα σύμφωνα με τις πληροφορίες διαμόρφωσης.

Για να επαναφέρετε το Wi-Fi, πατήστε παρατεταμένα το πλήκτρο Wi-Fi – Mode για 2s, το Wi-Fi επαναφέρεται και γίνεται ακουστικό σήμα. Μετά από αυτό, το Wi-Fi θα εισέλθει αυτόματα στην κατάσταση διαμόρφωσης (το εικονίδιο Wi-Fi θα αρχίσει να αναβοσβήνει ξανά).

Για να απενεργοποιήσετε το Wi-Fi, πατήστε το πλήκτρο Wi-Fi για 3s.

## Radio-module - Τεχνικά στοιχεία

Ρυθμός συχνότητας (OFR)	2400 MHz-2843.5 MHz
Συχνότητες καναλιών	2412...2472 MHz(μέγεθος βήματος 5 MHz)
Μέγιστη ισχύς(EIRP)	100 mW

Ο τύπος ραδιοεξοπλισμού συμμορφώνεται με την Οδηγία 2014/53/EU.

# Resumen

---

DESCRIPCIÓN DEL PRODUCTO .....	50
USO .....	51
Uso .....	51
Temperatura personalizada .....	52
Función Súper Fresco .....	52
Función Súper Congelación .....	53
Modo Eco .....	53
Función Vacaciones .....	54
Descongelación .....	54
Modo Demo .....	54
USO DEL WI-FI .....	55
Procedimiento de emparejamiento en la aplicación .....	55
Paso 1 .....	55
Paso 2 .....	55
Paso 3 .....	55
Uso del Wi-Fi .....	56

## DESCRIPCIÓN DEL PRODUCTO

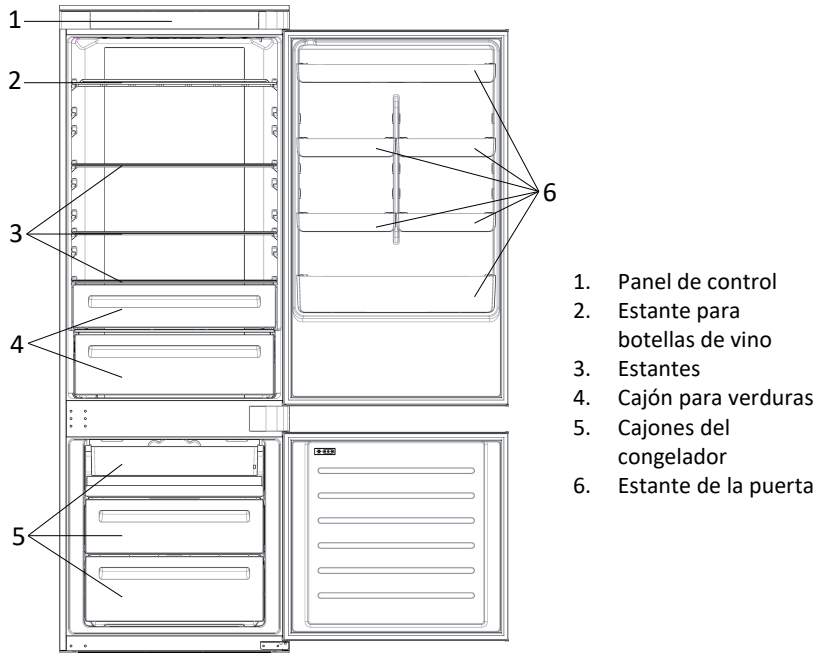

\* La configuración que ahorra más energía requiere colocar cajones, fiambreras y estantes en el producto y que el ventilador esté apagado, por favor consulte las imágenes de arriba.  
\*\* Las imágenes de arriba son solo de referencia. La configuración real dependerá del producto físico o la declaración del distribuidor.

### Requisitos de espacio

La puerta de la unidad debe poder abrirse completamente como se muestra en la imagen. Deje suficiente espacio para abrir cómodamente las puertas y los cajones. Mantenga una distancia de al menos 50 mm entre las paredes laterales del producto y los componentes adyacentes.

Ancho: mín. 920 mm  
Profundidad: mín. 1137 mm

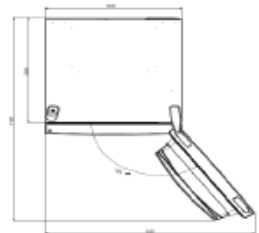

## USO

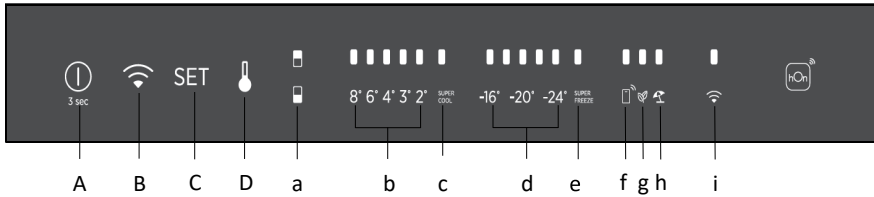

- A. Tecla de ENCENDIDO/APAGADO, sirve para encender y apagar el electro-doméstico.
  - B. Tecla Wi-Fi, sirve para activar/desactivar el Wi-Fi.
  - C. Tecla Mode, sirve para seleccionar las funciones especiales (Eco y vacaciones).
  - D. Tecla TEMP, sirve para seleccionar la temperatura del frigorífico y el congelador.
- 
- a. Icono de la zona de frigorífico / congelador, que indica qué compartimento del aparato está seleccionado.
  - b. Niveles de temperatura, indica la temperatura seleccionada.
  - c. Icono Súper Fresco, que indica si la función está activada.
  - d. Niveles de temperatura del congelador, que indica la temperatura seleccionada en el congelador.
  - e. Icono Súper Congelación, que indica si la función está activada.
  - f. Icono de temperatura personalizado, que indica si la temperatura ha sido seleccionada mediante la aplicación.
  - g. Icono del modo Eco, que indica si el modo eco está activado.
  - h. Icono de la función de vacaciones, que indica si la función de vacaciones está activada.
  - i. Icono Wi-Fi, que indica si el Wi-Fi está habilitado y el electrodoméstico está conectado.

### Uso

- Enchufe el electrodoméstico, se encenderá automáticamente.
- La temperatura se ajustará automáticamente a 4 °C en el frigorífico y a -18 °C en el congelador.  
**NOTA:** espere al menos 2/3 horas antes de introducir los alimentos para conseguir una temperatura adecuada en el interior del frigorífico.
- Para cambiar la temperatura, mantenga pulsada la tecla TEMP durante 5 segundos hasta que se emita una señal acústica y el icono del compartimento seleccionado (frigorífico o congelador), así como todos los LEDs de temperatura del compartimento correspondiente se enciendan durante 2s, después de 2s se confirma la selección del compartimento correspondiente. Con el icono del compartimento encendido, pulse rápidamente la tecla TEMP para cambiar la temperatura. Cuando aumente el ajuste, se encenderá el LED correspondiente. Cada vez que se pulsa la tecla TEMP y se modifica la temperatura, se emite una señal acústica y después de 5 segundos se confirma la selección. Después de 30 s sin funcionamiento, los iconos del frigorífico / congelador y los LED

de las temperaturas seleccionadas se apagan. Si volvemos a tocar la tecla TEMP, se enciende el icono de la última zona seleccionada (frigorífico o congelador).

- En caso de pérdida de energía, se restablecerá el último nivel de refrigeración.
- Para restablecer el ajuste por defecto, mantenga pulsado el interruptor de la puerta en el interior del frigorífico y pulse simultáneamente la tecla de ENCENDIDO/APAGADO durante 5 segundos.
- Bajo condiciones de funcionamiento normales (en primavera y otoño), se recomienda ajustar la temperatura a 4 °C. En verano o cuando la temperatura ambiente es alta, se recomienda ajustar la temperatura a 6~8 °C, a fin de garantizar la temperatura del frigorífico y del congelador y reducir el tiempo de funcionamiento continuo del frigorífico. En invierno o cuando la temperatura ambiente es baja, se recomienda ajustar la temperatura a 3~4 °C para evitar arranques y paradas frecuentes del frigorífico.

### **Temperatura personalizada**

Desde la aplicación es posible personalizar la temperatura tanto del frigorífico como del congelador. La temperatura se puede ajustar con una sensibilidad de 1 °C. Es posible seleccionar una temperatura de entre 2 °C y 8 °C en el frigorífico, y de entre -16 °C y -24 °C en el congelador.

Si la temperatura ha sido seleccionada a través de la aplicación, se enciende el icono de la temperatura personalizada, mientras que se apagan todos los LEDs de temperatura del compartimento afectado (por ejemplo, si se selecciona la temperatura del frigorífico desde la aplicación, están apagados los LEDs de 2 °C a 8 °C. Si se selecciona la temperatura del congelador desde la aplicación, se apagarán los LEDs de -16 °C a -24 °C).

Si sólo una de las zonas (congelador o frigorífico) tiene la temperatura personalizada, la selección de temperatura de la otra zona no se modifica y el LED de la temperatura seleccionada de esa zona permanece encendido. Cada vez que se cambia la temperatura se emite una señal acústica.

### **Función Súper Fresco**

Se recomienda activar la función Súper Fresco si se debe guardar una gran cantidad de alimentos (por ejemplo, después de la compra). La función Súper Fresco acelera el enfriamiento de los alimentos frescos y protege las mercancías almacenadas de un calentamiento indeseado. Cuando la función está activada, la temperatura del frigorífico se ajusta automáticamente a 2 °C.

Cómo utilizar la función Súper Fresco:

- La función puede activarse manteniendo pulsada la tecla TEMP para seleccionar el compartimento del frigorífico y, a continuación, pulsando rápidamente la tecla TEMP hasta que se encienda el led del icono Súper Fresco, o bien puede activarse también desde la aplicación. Cuando la función está activada, el LED Súper Fresco está siempre encendido.
- Para salir de la función Súper Fresco, pulse la tecla TEMP o apáguela desde la aplicación.
- La función Súper Fresco finaliza automáticamente si la función ha permanecido más de 12 horas en funcionamiento.

- Cuando finaliza la función Súper Fresco, se apaga el icono del panel de control y se restablece el nivel de refrigeración previamente ajustado.

**Nota:** La función Súper Fresco y Súper Congelación no pueden activarse simultáneamente.

### **Función Súper Congelación**

La función de súper congelación acelera el enfriamiento de los alimentos frescos y protege los productos almacenados de un calentamiento indeseado. Si se debe congelar una gran cantidad de alimentos, se recomienda activar la función Súper Congelación 24 horas antes de su uso. Cuando la función está activada, la temperatura se ajusta automáticamente a -28 °C.

Cómo utilizar la función Súper Congelación:

- la función puede activarse manteniendo pulsada la tecla TEMP para seleccionar el compartimento del congelador, y luego rápidamente pulsando la tecla TEMP hasta que se encienda el icono Súper Congelación, o bien puede activarse también desde la aplicación. Cuando la función está activada, el LED Súper Congelación está siempre encendido.
- Para salir de la función Súper Congelación, pulse la tecla TEMP o apáguela desde la aplicación.
- La función Súper Congelación finaliza automáticamente cuando la función se ha ejecutado durante más de 50 horas.
- Cuando finalice la función Súper Congelación, se apaga el icono del panel de control y se restablece el nivel de refrigeración previamente ajustado.

**Nota:** La función Súper Fresco y Súper Congelación no pueden activarse simultáneamente.

### **Modo Eco**

El modo Eco puede activarse para optimizar el rendimiento del aparato, obteniendo al mismo tiempo la mejor conservación de los alimentos. El modo Eco ajustará automáticamente la temperatura a 4 °C en la nevera y a -18 °C en el congelador.

Cómo utilizar el modo Eco:

- La función se puede activar desde el panel de control pulsando la tecla "mode" hasta que se encienda el icono del modo Eco (una señal acústica confirma la selección), o también seleccionando la función desde la aplicación. Cuando la función está activada, el icono del modo Eco siempre está encendido.
- Para salir del modo Eco, puede apagarlo desde la aplicación o elegir otra función desde el panel de control.
- Cuando finaliza el modo Eco, se apaga el icono del panel de control y se restablecen los niveles de refrigeración previamente ajustados.



## **Función Vacaciones**

La función de vacaciones puede utilizarse para reducir el consumo de energía del electrodoméstico, si éste no se utiliza con regularidad. Cuando la función está activada, las luces LED estarán apagadas (aunque la puerta esté abierta) y el frigorífico funcionará en modo de bajo consumo, mientras que el congelador seguirá funcionando normalmente.

Como utilizar la función Vacaciones:

- La función se puede activar desde el panel de control pulsando la tecla "mode" hasta que se encienda el icono de vacaciones (una señal acústica confirma la selección), o también seleccionando la función desde la aplicación. Cuando la función está activada, el icono de vacaciones siempre está encendido.
- Para salir de la función Vacaciones, puede apagarla desde la aplicación o elegir otra función desde el panel de control.
- Cuando finaliza la función Vacaciones, se apaga el icono del panel de control y se restablecen los niveles de refrigeración previamente ajustados.

## **Descongelación**

La descongelación de los compartimentos frigorífico y congelador se realiza automáticamente: no se requiere ninguna operación manual.

## **HCS**

Cuando se alcanza un cierto nivel de humedad, las fibras del filtro HCS se abren causando que la humedad disminuya y luego se cierran de nuevo.

## **Modo Demo**

Para entrar en el modo de demostración, con la pantalla desbloqueada, mantenga pulsada la tecla Wi-Fi (B) y pulse la tecla MODE (C) 5 veces en 5 segundos. Para salir del modo de demostración, realice la misma operación o apague el frigorífico.

## **Códigos de error**

- Error de comunicación

Si se encienden secuencialmente los LEDs de [-16 °C;-18 °C;-20°C;-22 °C;-24 °C] en el frigorífico, significa que se ha producido un error de comunicación entre la placa de control principal y la placa de la pantalla. Póngase en contacto con el servicio de asistencia técnica para que le ayuden a resolver el problema

- Ventilador

Los LEDs [-16 °C;-20 °C;-22 °C;-24 °C] del frigorífico parpadean simultáneamente si el ventilador no funciona correctamente. Póngase en contacto con el servicio de asistencia técnica para que le ayuden a resolver el problema

## USO DEL WI-FI

### Procedimiento de emparejamiento en la aplicación

#### Paso 1

- Descargue la aplicación hOn de la tienda de aplicaciones.



#### Paso 2

- Cree su cuenta en la aplicación hOn o inicie sesión si ya tiene una.



#### Paso 3

- Siga las instrucciones de emparejamiento en la aplicación hOn.

## Uso del Wi-Fi

Para activar el Wi-Fi, pulse prolongadamente la tecla Wi-Fi durante 2 segundos, el icono del Wi-Fi se encenderá y se emitirá una señal acústica.

Si aún no se ha configurado el Wi-Fi, al encender el frigorífico, éste entrará automáticamente en el modo de configuración y mantendrá este estado durante 30 minutos. Para utilizar el modo de configuración:

- Mantenga pulsada la tecla Wi-Fi 2 segundos para que el frigorífico entre en el modo de configuración Wi-Fi y se emita una señal acústica. El icono Wi-Fi empieza a parpadear.
- Siga las instrucciones de la aplicación para configurar el Wi-Fi (véase más arriba).
- Una vez que se ha configurado el Wi-Fi y se ha establecido la conexión, el icono Wi-Fi se mantiene encendido con una luz fija.
- Después de 30 minutos sin realizar ninguna operación, se saldrá automáticamente del modo de configuración Wi-Fi.
- Si el Wi-Fi ya ha sido configurado, se reconectará automáticamente de acuerdo con la información de configuración.

Para restablecer el Wi-Fi, mantenga pulsada la tecla Wi-Fi y Mode durante 2 segundos para que se restablezca el Wi-Fi y se emita una señal acústica. Después de esto, el Wi-Fi entrará automáticamente en el modo de configuración (el icono del Wi-Fi empezará a parpadear de nuevo).

Para apagar el Wi-Fi, pulse la tecla Wi-Fi durante 3s.

## Módulo de radio - Datos técnicos

Frecuencia / Proporción (OFR)	2400 MHz-2843.5 MHz
Frecuencias de canal	2412...2472 MHz(Numero de pie 5 MHz)
Poder maximo(EIRP)	100 mW

El tipo de equipo de radio cumple con la Directiva 2014/53/EU.

# Yhteenveto

---

TUOTEKUVAUS.....	58
KÄYTTÖ .....	59
Käyttö .....	59
Mukautettu lämpötila .....	60
Super Cool -toiminto .....	60
Super Freeze -toiminto .....	61
Eco-tila .....	61
Loma-toiminto .....	62
Sulatus.....	62
Esittelytila.....	62
WI-FI KÄYTTÖ .....	63
Sovelluksen sisäinen laiteparinmuodostus .....	63
Vaihe 1 .....	63
Vaihe 2 .....	63
Vaihe 3 .....	63
Wi-Fi käyttö .....	64

## TUOTEKUVAUS

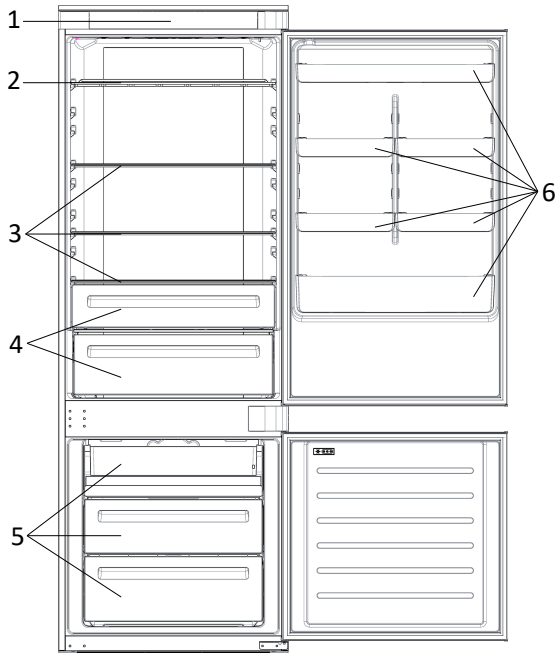

1. Ohjauspaneeli
2. Viiniteline
3. Hyllyt
4. Vihanneslaatikko
5. Pakastinlaatikot
6. Oviteline

\* Laite käyttää vähiten energiaa, kun hyllyt, laatikot ja ruokalaatikko on asetettu laitteen sisään ja tuuletin on pois päältä. Katso lisätietoja yläpuolella olevista kuvista.

\*\* Yllä olevat kuvat ovat vain viitteellisiä. Varsinainen kokoonpano määräytyy jälleenmyyjän fyysisen tuotteen tai lausuntojen mukaan.

### Tilantarve

Yksikön luukku on voitava avata kokonaan kuvan mukaisesti. Varaa riittävästi tilaa ovien ja vetolaatikoiden kunnolliseen avaamiseen.

Pidä vähintään 50 mm etäisyys tuotteen sivuseiniin ja viereisten osien välillä.

Leveys: min. 920 mm  
Syvyys: min. 1137 mm

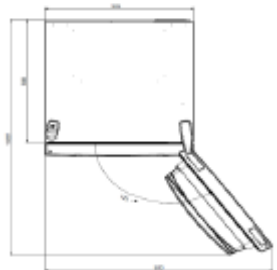

## KÄYTTÖ

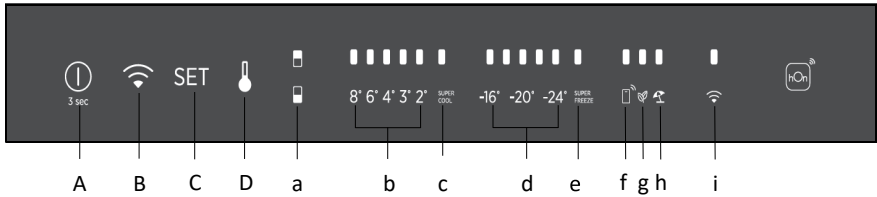

- A. ON/OFF-painike, jolla laite kytketään päälle/pois.
  - B. Wi-Fi-avain, jolla käynnistetään ja sammutetaan Wi-Fi.
  - C. Mode-painike, jolla valitaan erikoistoiminnot (Eco ja loma).
  - D. TEMP-painike, jolla valitaan jääkaapin ja pakastimen lämpötila.
- a. Jääkaappi-/pakastinalueen kuvake. Näyttää, mikä laitteen osasto on valittu.
  - b. Jääkaapin lämpötilatasot. Näyttää, mikä on valittu lämpötila.
  - c. Super Cool -kuvake, näyttää, onko toiminto aktivoitu.
  - d. Pakastimen lämpötilatasot. Näyttää, mikä on pakastimen valittu lämpötila.
  - e. Super Freeze -kuvake. Näyttää, onko Super Freeze -toiminto aktivoitu.
  - f. Mukautetun lämpötilan kuvake. Näyttää, onko lämpötila valittu sovelluksessa.
  - g. Eco-tilan kuvake. Osoittaa onko eco-tila aktivoitu.
  - h. Loma-toiminnon kuvake. Näyttää, onko lomatoiminto aktivoitu.
  - i. Wi-Fi-kuvake. Osoittaa, toimiiko langaton verkko ja onko laite kytketty.

### Käyttö

- Kun kytket jääkaappiin virran, se menee automaattisesti päälle.
- Lämpötila asetetaan automaattisesti 4 °C:een jääkaapissa ja -18 °C:een pakastimessa.  
**HUOM.** odota vähintään 2/3 tuntia ennen ruoan laittamista laitteeseen, jotta jääkaapin sisälämpötila voidaan varmistaa.
- Jos haluat muuttaa lämpötilaa, paina TEMP-painiketta 5 sekunnin ajan. Tämän jälkeen kuuluu äänimerkki ja valitun osaston kuvake (jääkaappi tai pakastin) sekä kaikki vastaavan osaston lämpötilan merkkivalot kytkeytyvät päälle 2 sekunnin ajaksi 2 sekuntia osastovalinnan tekemisen jälkeen. Kun valittu osastokuvake on päällä, muuta lämpötilaa painamalla TEMP-painiketta nopeasti. Kun asetus kasvaa, vastaava LED-valo syttyy. Aina kun TEMP-painiketta painetaan ja lämpötilaa muutetaan, kuuluu äänimerkki. Tämä tapahtuu 5 sekuntia valinnan vahvistamisen jälkeen. Kun 30 sekuntia ei ole käytetty, jääkaapin/pakastimen kuvakkeet ja valittujen lämpötilojen merkkivalot sammuvat. Kun TEMP-painiketta kosketetaan uudelleen, viimeinen valittu kuvake (jääkaappi tai pakastin) syttyy.

- Jos virta katkeaa, viimeksi asetettu jäähdystystaso palautuu käyttöön.
- Palauta oletusasetus pitämällä ovikytkintä painettuna jääkaapin sisällä ja painamalla samanaikaisesti ON/OFF-painiketta 5 sekunnin ajan.
- Normaaleissa käyttöolosuhteissa (keväisin ja syksyllä) on suositeltavaa asettaa lämpötilaksi 4 °C. Kesällä, ympäristön lämpötilan ollessa korkea, on suositeltavaa asettaa lämpötilaksi 6~8 °C. Näin voidaan taata jääkaapin ja pakastimen lämpötilat ja vähentää jääkaapin jatkuvaa toiminta-aikaa. Talviaikaan, ympäristön lämpötilan ollessa alhainen, on suositeltavaa asettaa lämpötilaksi 3~4 °C jääkaapin jatkuvan käynnistymisen ja pysähtymisen välttämiseksi.

## Mukautettu lämpötila

Sovelluksesta voidaan mukauttaa sekä jääkaapin että pakastimen lämpötilaa. Lämpötila-asetuksissa voidaan käyttää 1 °C:n herkkyyttä. Jääkaappiin voidaan valita lämpötila 2–8 °C ja pakastimeen lämpötila -16 – -24 °C.

Kun lämpötila on valittu sovelluksessa, mukautettu lämpötilakuvake syttyy ja kaikki kyseisen osaston lämpötilan LED-merkkivalot sammuvat (eli jos jääkaapin lämpötila on valittu sovelluksesta, LED-merkkivalot 2 °C:sta 8 °C:seen sammuvat. Jos pakastimen lämpötila on valittu sovelluksesta, LED-merkkivalot -16 ° – -24 °C sammuvat).

Jos vain yhdellä alueella (pakastin tai jääkaappi) on mukautettu lämpötila, toisen alueen lämpötilavalintaa ei muuteta ja kyseisen alueen valitun lämpötilan LED-merkkivalo palaa. Äänimerkki kuuluu aina, kun lämpötilaa muutetaan.

## Super Cool -toiminto

Super Cool -toiminto on suositeltavaa kytkeä päälle, jos halutaan varastoida suuri määrä ruokaa (esim. viikko-ostosten jälkeen). Super-Cool-toiminto nopeuttaa tuoreen ruoan jäähdystystä ja suojaa jääkaapissa jo olevia ruokia ei-toivotulta lämpenemiseltä. Kun toiminto on aktivoitu, jääkaapin lämpötilaksi asetetaan automaattisesti 2 °C.

Super Cool -toiminnon käyttö:

- Toiminto voidaan aktivoida painamalla TEMP-painiketta pitkään, kun haluat valita jääkaapin tilan, ja painamalla TEMP-painiketta nopeasti, kunnes Super Cool -kuvakkeen merkkivalo syttyy. Se voidaan myös ottaa käyttöön sovelluksesta. Kun toiminto on aktivoitu, Super Cool -merkkivalo palaa aina.
- Voit poistua Super Cool -toiminnosta painamalla TEMP-painiketta tai kytkemällä sen pois käytöstä sovelluksesta.
- Super Cool -toiminto päättyy automaattisesti, kun toiminto on ollut päällä yli 12 tuntia.
- Kun Super Cool päättyy, ohjauspaneelin vastaava kuvake sammuu ja aiemmin asetettu jäähdystystaso palautuu käyttöön.

**Huomaa:** Super Cool- ja Super Freeze -toimintoa ei voi aktivoida samanaikaisesti.

## Super Freeze -toiminto

Super Freeze -toiminto nopeuttaa tuoreen ruoan jäädytystä ja suojaa laitteessa jo olevia ruokia ei-toivotulta lämpenemiseltä. Jos jäädytettävänä on suuri määrä ruokaa, on suositeltavaa asettaa Super-Freeze-toiminto päälle 24 tuntia ennen käyttöä. Kun toiminto on aktivoitu, lämpötilaksi asetetaan automaattisesti -28 °C.

Super Freeze -toiminnon käyttö:

- Toiminto voidaan käynnistää painamalla pitkään TEMP-painiketta, kun haluat valita pakastinosaston, ja painamalla sitten nopeasti TEMP-painiketta, kunnes Super Freeze -merkkivalo syttyy. Se voidaan myös ottaa käyttöön sovelluksesta. Kun toiminto on aktivoitu, Super Freeze -merkkivalo palaa aina.
- Voit poistua Super Freeze -toiminnosta painamalla TEMP-painiketta tai kytkemällä sen pois käytöstä sovelluksesta.
- Super Freeze -toiminto päättyy automaattisesti, kun se on ollut päällä yli 50 tuntia.
- Kun Super Freeze päättyy, ohjauspaneelin vastaava kuvake sammuu ja aiemmin asetettu jäädytystaso palautuu käyttöön.

**Huomaa:** Super Cool- ja Super Freeze -toimintoa ei voi aktivoida samanaikaisesti.

## Eco-tila

Eco-tila voidaan ottaa käyttöön laitteen suorituskyvyn optimoimiseksi ja ruuan parhaan varastoinnin varmistamiseksi. Eco-tila asettaa lämpötilan automaattisesti 4 °C:een jääkaapissa ja -18 °C:een pakastimessa.

Eco-tilan käyttö:

- Toiminto voidaan aktivoida ohjauspaneelista painamalla Mode-painiketta, Eco-tilan kuvake syttyy (kuittaussignaali vahvistaa valinnan). Toiminto voidaan myös valita sovelluksesta. Kun toiminto on aktivoitu, Eco-tilan kuvake on aina PÄÄLLÄ.
- Voit poistua Eco-tilasta kytkemällä sen pois käytöstä sovelluksesta tai valitsemalla toisen toiminnon ohjauspaneelista.
- Kun Eco-tila päättyy, ohjauspaneelin vastaava kuvake sammuu ja aiemmin asetettu jäädytystaso palautuu käyttöön.



## Loma-toiminto

Loma-toiminnolla voidaan vähentää laitteen energiankulutusta, kun laitetta ei käytetä säännöllisesti. Kun toiminto on päällä, LED-valot sammuvat (vaikka ovi olisi auki) ja jääkaappi toimii matalan virrankulutuksen tilassa. Pakastin jatkaa toimintaansa normaalisti.

Loma-toiminnon käyttö:

- Toiminto voidaan aktivoida ohjauspaneelista painikkeilla Mode-painiketta, kunnes Loma-kuvake syttyy (kuittaussignaali vahvistaa valinnan). Toiminto voidaan myös valita sovelluksesta. Kun toiminto on aktivoitu, Loma-kuvake on aina PÄÄLLÄ.
- Voit poistua Loma-toiminnosta kytkemällä sen pois käytöstä sovelluksesta tai valitsemalla toisen toiminnon ohjauspaneelista.
- Kun Loma-toiminto päättyy, ohjauspaneelin vastaava kuvake sammuu ja aiemmin asetettu jäähdytystaso palautuu käyttöön.

## Sulatus

Jääkaappi- ja pakastinosasto sulatetaan automaattisesti, manuaalinen sulatus ei ole tarpeen.

## HCS

Kun tietty kosteustaso on saavutettu, HCS-suodatinkuidut avautuvat, jolloin kosteus vähenee ja sulkeutuvat uudelleen.

## Esittelytila

Voit siirtyä esittelytilaan, kun näyttö on lukitsematon, pitämällä Wi-Fi-painiketta (B) painettuna ja painamalla MODE-painiketta (C) 5 kertaa 5 sekunnin kuluessa. Voit poistua esittelytilasta suorittamalla samat toiminnot tai katkaisemalla jääkaapista virta.

## Virhekoodit

- Tiedonsiirtovirhe

[-16 °C; -18 °C; -20 °C; -22 °C; -24 °C] Jääkaapin valot palavat vaihteittain. Tämä tarkoittaa, että pääohjauspaneelin ja näyttötaulun välillä on ollut tiedonsiirtovirhe. Ota yhteyttä tekniseen tukeen ongelman ratkaisemiseksi

- Tuuletin

[-16 °C; -20 °C; -22 °C; -24 °C] jääkaapin valot vilkkuvat samanaikaisesti, jos puhallin ei toimi kunnolla. Ota yhteyttä tekniseen tukeen ongelman ratkaisemiseksi

## WI-FI KÄYTTÖ

### Sovelluksen sisäinen laiteparinmuodostus

#### Vaihe 1

- Lataa hOn-sovellus seuraavista

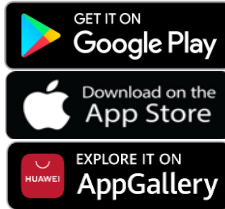

#### Vaihe 2

- Luo tili hOn-sovelluksessa tai kirjaudu sisään, jos sinulla on jo tili

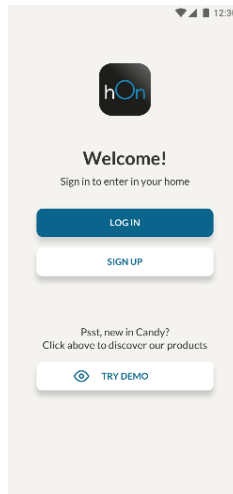

#### Vaihe 3

- Noudata hOn-sovelluksen ohjeita laiteparin muodostamiseksi

## Wi-Fi käyttö

Jos haluat aktivoida Wi-Fi-verkon, paina Wi-Fi-painiketta 2 sekunnin ajan. Wi-Fi-kuvake syttyy ja kuuluu äänimerkki.

Jos Wi-Fi-yhteyttä ei ole vielä määritetty jääkaapin käynnistyessä, se siirtyy automaattisesti konfigurointitilaan ja säilyttää tämän tilan 30 minuutin ajan. Konfigurointitilan käyttö:

- Paina Wi-Fi-painiketta 2 sekuntia. Jääkaappi siirtyy Wi-Fi-konfigurointitilaan ja antaa äänimerkin. Wi-Fi-kuvake alkaa vilkkua.
- Määritä Wi-Fi noudattamalla sovelluksen ohjeita (katso edellä).
- Kun Wi-Fi on määritetty ja yhteys muodostettu, Wi-Fi-kuvake on päällä ja palaa tasaisesti.
- Wi-Fi poistuu automaattisesti konfigurointitilasta, kun mitään toimia ei ole tehty 30 minuutin kuluessa.
- Jos Wi-Fi on jo määritetty, se yhdistyy automaattisesti uudelleen kokoonpanotietojen mukaisesti.

Voit nollata Wi-Fi-verkon painamalla Wi-Fi—Mode painiketta 2 sekunnin ajan. Wi-Fi-verkon asetukset nollautuvat ja kuuluu äänimerkki. Tämän jälkeen Wi-Fi siirtyy automaattisesti konfigurointitilaan (Wi-Fi-kuvake alkaa vilkkua uudelleen).

Voit kytkeä Wi-Fi-verkon pois päältä painamalla 3s:n Wi-Fi-painiketta.

## Radiomoduuli - Tekniset tiedot

Taajuustaajuus(OFR)	2400 MHz-2843.5 MHz
Kanavien taajuudet	2412...2472 MHz(askelkoko 5 MHz)
Suurin teho(EIRP)	100 mW

Radiolaitetyyppi on direktiivin mukainen2014/53/EU.

# Sommaire

---

DESCRIPTION DU PRODUIT.....	66
UTILISATION .....	67
Utilisation .....	67
Température personnalisée .....	68
Fonction Super refroidissement .....	68
Fonction Super congélation .....	69
Mode Éco .....	69
Fonction Vacances .....	70
Dégivrage .....	70
Mode Démo .....	70
UTILISATION DU WI-FI.....	71
Procédure d'appairage dans l'application .....	71
Étape 1 .....	71
Étape 2 .....	71
Étape 3 .....	71
Utilisation du Wi-Fi.....	72

## DESCRIPTION DU PRODUIT

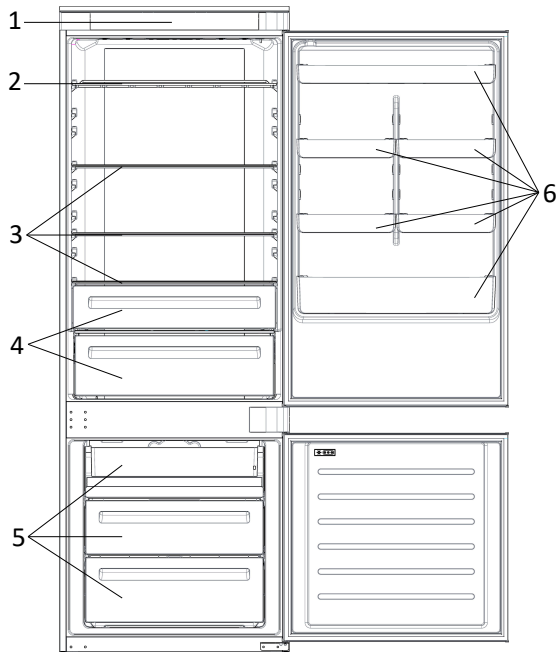

1. Panneau de commande
2. Range-bouteilles
3. Clayettes
4. Bac à légumes
5. Boîtes du congélateur
6. Balconnet de porte

\* La configuration la moins énergivore nécessite que les tiroirs, les boîtes de rangement et les clayettes soient positionnés dans le produit et que le ventilateur soit éteint, veuillez consulter les photos ci-dessus.

\*\* Les images ci-dessus sont uniquement à titre de référence. La configuration réelle dépend du produit physique ou de l'énoncé du distributeur.

### Espace requis

La porte de l'appareil doit pouvoir s'ouvrir pleinement comme illustré. Prévoyez suffisamment de place pour une ouverture pratique des portes et des tiroirs.

Gardez une distance d'au moins 50 mm entre les parois latérales du produit et les pièces adjacentes.

Largeur : min. 920 mm

Profondeur : min. 1137 mm

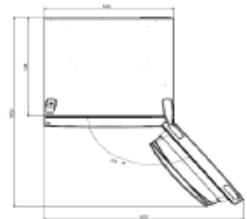

## UTILISATION

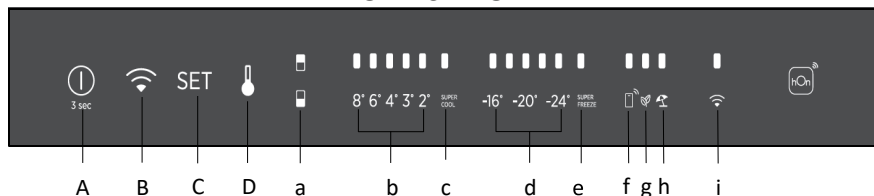

- A. Touche Marche/Arrêt, utilisée pour allumer/éteindre l'appareil
  - B. Touche Wi-Fi, utilisée pour activer/désactiver le Wi-Fi
  - C. Touche Mode, utilisée pour sélectionner les fonctions spéciales (Éco et vacances)
  - D. Touche TEMP, utilisée pour sélectionner la température du réfrigérateur et du congélateur
- a. L'icône de zone réfrigérateur/congélateur indique quel compartiment de l'appareil est sélectionné
  - b. Niveau3 de température du réfrigérateur, indiquant quelle est la température sélectionnée
  - c. L'icône Super refroidissement indique si la fonction est activée
  - d. Niveau3 de température du congélateur, indiquant quelle est la température sélectionnée dans le congélateur
  - e. L'icône Super congélation indique si la fonction Super congélation est activée
  - f. Icône de température personnalisée, indiquant si la température a été sélectionnée par l'application
  - g. L'icône du mode Éco indique si le mode Éco est activé
  - h. L'icône de la fonction Vacances indique si la fonction Vacances est activée
  - i. L'icône Wi-Fi indique si le Wi-Fi fonctionne et si l'appareil est connecté

### Utilisation

- Branchez l'appareil et celui-ci s'allume automatiquement.
- La température sera automatiquement réglée à 4 °C dans le réfrigérateur et à -18 °C dans le congélateur.  
**REMARQUE** : attendez au moins 2/3 heures avant de mettre des aliments dans l'appareil afin de garantir la bonne température à l'intérieur du réfrigérateur.
- Pour modifier la température, appuyez sur la touche TEMP pendant 5 secondes, un signal sonore retentit et l'icône du compartiment sélectionné (réfrigérateur ou congélateur) ainsi que toutes les LED de température du compartiment correspondant s'allument pendant 2 s. Au bout de 2 s, la sélection du compartiment est confirmée. Avec l'icône du compartiment sélectionné allumée, appuyez rapidement sur la touche TEMP pour modifier la température. Lorsque le réglage augmente, la LED correspondante s'allume. Un signal sonore retentit chaque fois que la touche TEMP est enfoncée et que la température est modifiée. Au bout de 5 secondes, la sélection est confirmée. Après 30s sans fonctionnement, les icônes du réfrigérateur/congélateur et les LED des températures sélectionnées s'éteignent.. Lorsque la touche TEMP est à nouveau touchée, l'icône de la dernière zone sélectionnée (réfrigérateur ou congélateur) s'allume.

- En cas de coupure de courant, le dernier niveau de refroidissement réglé sera rétabli.
- Pour rétablir le réglage par défaut, maintenez l'interrupteur de porte enfoncé à l'intérieur du réfrigérateur et appuyez simultanément sur la touche Marche/Arrêt pendant 5 secondes.
- Dans des conditions normales de fonctionnement (au printemps et en automne), il est recommandé de régler la température à 4 °C. En été lorsque la température ambiante est élevée, il est recommandé de régler la température à 6~8 °C, afin de garantir les températures du réfrigérateur et du congélateur et de réduire le temps de fonctionnement continu du réfrigérateur. En hiver lorsque la température ambiante est basse, il est recommandé de régler la température à 3~4 °C pour éviter le démarrage/arrêt fréquent du réfrigérateur.

### **Température personnalisée**

De l'application il est possible de personnaliser la température pour le réfrigérateur et le congélateur. La température peut être réglée avec une sensibilité de 1 °C. Il est possible de sélectionner une température comprise entre 2 °C et 8 °C dans le réfrigérateur et comprise entre -16 °C et -24 °C dans le congélateur.

Lorsque la température est sélectionnée par l'application, l'icône de température personnalisée s'allume, tandis que toutes les LED de température du compartiment concerné sont éteintes (par ex. si la température du réfrigérateur est sélectionnée de l'application, les LED de 2 °C à 8 °C sont éteintes. Si la température du congélateur est sélectionnée depuis l'application, les LED de -16 °C à -24 °C sont éteintes).

Si seule une seule zone (congélateur ou réfrigérateur) a la température personnalisée, la sélection de la température de l'autre zone n'est pas modifiée et la LED de la température sélectionnée de cette zone reste allumée. Un signal sonore retentit à chaque changement de température.

### **Fonction Super refroidissement**

Il est suggéré d'allumer la fonction Super refroidissement si une grande quantité d'aliments doit être conservée (par exemple après l'achat). La fonction Super refroidissement accélère le refroidissement des aliments frais et évite un réchauffement indésirable des produits déjà entreposés. Lorsque la fonction est activée, la température du réfrigérateur est automatiquement réglée à 2 °C.

Comment utiliser la fonction Super refroidissement :

- La fonction peut être activée en appuyant longuement sur la touche TEMP pour sélectionner le compartiment du réfrigérateur, puis en appuyant rapidement sur la touche TEMP jusqu'à ce que l'icône Super Refroidissement s'allume ou elle peut être activée depuis l'application. Lorsque la fonction est activée, la LED Super refroidissement est toujours allumée.
- Pour quitter la fonction Super refroidissement, appuyez sur la touche TEMP ou désactivez-la de l'application.
- La fonction Super refroidissement se termine automatiquement lorsque la fonction a duré plus de 12 heures.
- Lorsque le Super refroidissement se termine, l'icône du panneau de commande

s'éteint et le niveau de refroidissement configuré précédemment est rétabli.

**Remarque :** Les fonctions Super refroidissement et Super congélation ne peuvent pas être activées simultanément.

### **Fonction Super congélation**

La fonction Super congélation accélère la congélation des aliments frais et évite un réchauffement indésirable des produits déjà entreposés. Si une grande quantité d'aliments doit être congelée, il est recommandé de régler la fonction Super congélation 24 h avant l'utilisation. Lorsque la fonction est activée, la température est automatiquement réglée à -28 °C.

Comment utiliser la fonction Super congélation :

- La fonction peut être lancée en appuyant longuement sur la touche TEMP pour sélectionner le compartiment congélateur, puis en appuyant rapidement sur la touche TEMP jusqu'à ce que la LED de l'icône Super congélation soit allumée, ou elle peut être activée à partir de l'application. Lorsque la fonction est activée, la LED Super congélation est toujours allumée.
- Pour quitter la fonction Super congélation, appuyez sur la touche TEMP ou désactivez-la de l'application.
- La fonction Super congélation se termine automatiquement lorsque la fonction a duré plus de 50 heures.
- Lorsque la Super congélation se termine, l'icône du panneau de commande s'éteint et le niveau de congélation configuré précédemment est rétabli.

**Remarque :** Les fonctions Super refroidissement et Super congélation ne peuvent pas être activées simultanément.

### **Mode Éco**

Le mode Éco peut être activé pour optimiser les performances de l'appareil, tout en obtenant la meilleure conservation des aliments. Le mode Éco règle automatiquement la température à 4 °C dans le réfrigérateur et à -18 °C dans le congélateur.

Comment utiliser le mode Éco :

- La fonction peut être activée depuis le panneau de commande en appuyant sur la touche "mode" jusqu'à ce que l'icône du mode Éco s'allume (un signal sonore confirme la sélection) ou en sélectionnant la fonction à partir de l'application. Lorsque la fonction est activée, l'icône du mode Éco est toujours allumée.
- Pour quitter le mode Éco, désactivez-le de l'application ou sélectionnez une autre fonction à partir du panneau de commande.
- Lorsque le mode Éco se termine, l'icône du panneau de commande s'éteint et les niveaux de refroidissement configurés précédemment sont rétablis.



## Fonction Vacances

La fonction Vacances peut être utilisée pour réduire la consommation d'énergie de l'appareil lorsqu'il n'est pas utilisé régulièrement. Lorsque la fonction est activée, les LED sont éteintes (même si la porte est ouverte) et le réfrigérateur fonctionne en mode de faible consommation d'énergie, tandis que le congélateur continue de fonctionner normalement.

Comment utiliser la fonction Vacances :

- La fonction peut être activée depuis le panneau de commande en appuyant sur la touche "mode" jusqu'à ce que l'icône Vacances s'allume (un signal sonore confirme la sélection) ou en sélectionnant la fonction à partir de l'application. Lorsque la fonction est activée, l'icône Vacances est toujours allumée.
- Pour quitter la fonction Vacances, désactivez-la de l'application ou sélectionnez une autre fonction depuis le panneau de commande.
- Lorsque la fonction Vacances se termine, l'icône du panneau de commande s'éteint et les niveaux de refroidissement configurés précédemment sont rétablis.

## Dégivrage

Le dégivrage des compartiments réfrigérateur et congélateur se fait automatiquement ; aucune opération manuelle n'est nécessaire.

## HCS

Lorsqu'un certain niveau d'humidité est atteint, les fibres filtrantes HCS s'ouvrent, ce qui entraîne une diminution de l'humidité, puis se referment.

## Mode Démo

Pour entrer en mode Démo, l'écran étant déverrouillé, maintenez la touche Wi-Fi (B) enfoncée et appuyez sur la touche MODE (C) 5 fois dans les 5 secondes. Pour quitter le mode Démo, effectuez la même opération ou éteignez le réfrigérateur.

## Codes d'erreur

- Erreur de communication

Les lumières [-16°C;-18°C;-20°C;-22°C;-24°C] du réfrigérateur s'allument l'une après l'autre, cela signifie qu'il y a eu une erreur de communication entre le panneau de commande principal et le panneau d'affichage. Veuillez contacter l'assistance technique pour résoudre le problème

- Ventilateur

Les lumières [-16°C;-20°C;-22°C;-24°C] du réfrigérateur clignotent simultanément dans le réfrigérateur si le ventilateur ne fonctionne pas correctement. Veuillez contacter l'assistance technique pour résoudre le problème

## UTILISATION DU WI-FI

### Procédure d'appairage dans l'application

#### Étape 1

- Téléchargez l'application hOn dans les stores



#### Étape 2

- Créez votre compte sur l'application hOn ou connectez-vous si vous possédez déjà un compte

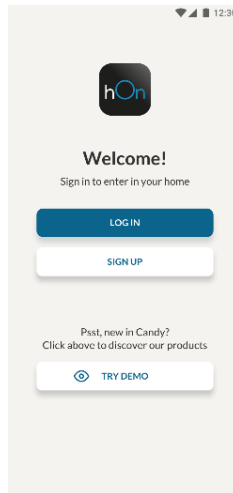

#### Étape 3

- Suivez les instructions d'appairage dans l'application hOn

## Utilisation du Wi-Fi

Pour activer le Wi-Fi, appuyez longuement sur la touche Wi-Fi pendant 2 secondes, l'icône Wi-Fi s'allume et un signal sonore retentit.

Si le Wi-Fi n'a pas encore été configuré, lorsque le réfrigérateur s'allume, il passe automatiquement en mode configuration et garde ce statut pendant 30 minutes. Pour utiliser le mode configuration :

- Appuyez sur la touche Wi-Fi pendant 2 s, le réfrigérateur passe en mode configuration du Wi-Fi et un signal sonore retentit. L'icône Wi-Fi commence à clignoter.
- Suivez les instructions de l'application pour configurer le Wi-Fi (voir ci-dessus).
- Une fois le Wi-Fi configuré et la connexion établie, l'icône Wi-Fi est allumée et fixe.
- Au bout de 30 minutes sans effectuer aucune opération, le Wi-Fi quittera automatiquement le mode configuration.
- Si le Wi-Fi a déjà été configuré, il se reconnecte automatiquement en fonction des informations de configuration.

Pour réinitialiser le Wi-Fi, appuyez longuement sur la touche Wi-Fi – Mode pendant 2 s, le Wi-Fi est réinitialisé et un signal sonore retentit. Après cela, le Wi-Fi passe automatiquement dans l'état de configuration (l'icône Wi-Fi commence à clignoter à nouveau).

Pour éteindre le Wi-Fi, appuyez sur la touche Wi-Fi pendant 3s.

## Module radio - Données techniques

Taux de fréquence (OFR)	2400 MHz-2843.5 MHz
Fréquences des canaux	2412...2472 MHz (taille de pas 5 MHz)
Puissance maximum(EIRP)	100 mW

Le type d'équipement radio est conforme à la directive 2014/53/EU.



# Sažetak

---

OPIS PROIZVODA.....	74
UPORABA .....	75
Uporaba .....	75
Prilagođena temperatura.....	76
Funkcija super hlađenja .....	76
Funkcija super zamrzavanja .....	77
Način rada Eco .....	77
Funkcija praznici.....	78
Odmrzavanje .....	78
Demonstracijski način rada .....	78
UPORABA MREŽE WI-FI.....	79
U postupku uparivanja aplikacije .....	79
1. korak.....	79
2. korak.....	79
3. korak.....	79
Uporaba mreže Wi-Fi .....	80

## OPIS PROIZVODA

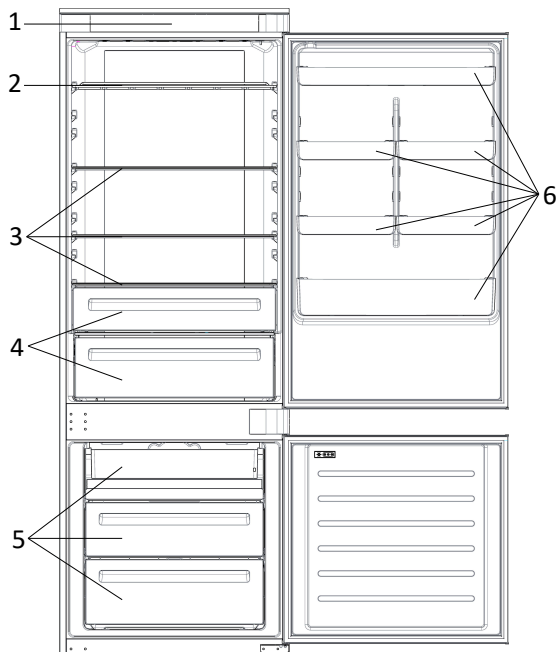

1. Upravljačka ploča
2. Stalak za vino
3. Police
4. Ladica za voće i povrće
5. Spremnici za zamrzivač
6. Police na vratima

\* Za konfiguraciju s najvećom uštedom energije treba smjestiti ladice, kutiju za hranu i police unutar proizvoda, a ventilator se treba isključiti. Pogledajte gore navedene slike.

\*\* Gore navedene slike služe samo za referentnu uporabu. Stvarna konfiguracija ovisi o fizičkom proizvodu ili izjavi distributera.

### Prostorni zahtjevi

Mora biti moguć e potpuno otvoriti vrata jedinice u skladu s prikazanim. Odvojite dovoljno mjesta za praktično otvaranje vrata i ladica .

Održavajte razmak od najmanje 50 mm između bočnih stijenki proizvoda i susjednih dijelova.

Širina: najmanje 920 mm

Dubina: najmanje 1137 mm

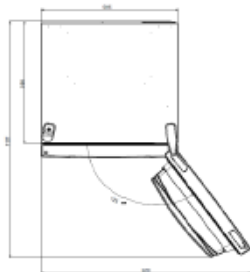

## UPORABA

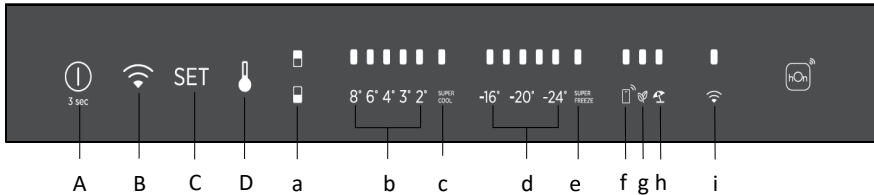

- A. Tipka za UKLJUČIVANJE/ISKLJUČIVANJE, koja se upotrebljava za uključivanje/isključivanje uređaja
- B. Tipka za Wi-Fi, koja se upotrebljava za uključivanje/isključivanje mreže Wi-Fi
- C. Tipka Mode, koja se upotrebljava za odabir posebnih funkcija (Eco i praznici)
- D. Tipka TEMP, koja se upotrebljava za odabir temperature hladnjaka i zamrzivača
  
- a. Ikona prostora hladnjaka /zamrzivača pokazuje koji je odjeljak uređaja odabran
- b. Razine temperature hladnjaka pokazuju koja je odabrana temperatura
- c. Ikona super hlađenja pokazuje je li se funkcija super hlađenja aktivirala
- d. Razine temperature zamrzivača pokazuju koja je odabrana temperatura u zamrzivaču
- e. Ikona super zamrzavanja pokazuje je li se funkcija super zamrzavanja aktivirala
- f. Prilagođena ikona temperature pokazuje je li temperatura odabrana putem aplikacije
- g. Ikona načina Eco pokazuje je li aktiviran način rada Eco
- h. Ikona funkcije praznika pokazuje je li se funkcija praznika aktivirala
- i. Ikona mreže Wi-Fi pokazuje radi li mreža Wi-Fi i je li se uređaj povezao

### Uporaba

- Priključite uređaj i on se automatski uključuje.
- Temperatura se automatski postavlja na 4 °C u hladnjaku i -18 °C u zamrzivaču.  
**NAPOMENA:** pričekajte najmanje 2/3 sata prije stavljanja hrane u uređaj da biste zajamčili temperaturu unutar hladnjaka.
- Da biste promijenili temperaturu, pritisnite tipku TEMP i držite 5 sekundi, oglasit će se zvučni signal i uključit će se ikona odabranog odjeljka (hladnjak ili zamrzivač), kao i sve temperaturene lampice LED odgovarajućeg odjeljka uključit će se za 2s, a nakon 2s potvrđuje se odabir odjeljka. Uz uključenu odabranu ikonu odjeljka, brzo pritisnite tipku TEMP da biste promijenili temperaturu. Kada se postavka poveća, uključit će se odgovarajuća lampica LED. Zvučni se signal odašilje svaki put kada se pritisne tipka TEMP i temperatura se promijeni, nakon 5 sekundi odabir se potvrđuje. Nakon 30 sekundi bez rada ikone hladnjaka/zamrzivača i LED diode odabranih temperatura se gase. Kada se tipka TEMP ponovno dodirne, odabrana je ikona posljednjeg (Hladnjak ili zamrzivač).
- Ako dođe do gubitka napajanja, vraća se posljednja postavljena razina hlađenja.
- Da biste vratili zadanu postavku, držite pritisnutim prekidač vrata unutar hladnjaka i istovremeno pritisnite tipku za UKLJUČIVANJE/ ISKLJUČIVANJE na

5 sekundi.

- U normalnom radnom stanju (u proljeće i jesen) preporučuje se postavljanje temperature na 4 °C. Ljeti kada je temperatura okoline visoka, preporučuje se postaviti temperaturu na 6 ~ 8 °C da bi se zajamčile temperature hladnjaka i zamrzivača i smanjilo neprekidno vrijeme rada hladnjaka, a zimi kada je temperatura okoline niska, preporučuje se postaviti temperaturu na 3 ~ 4 °C da bi se izbjeglo često pokretanje/zaustavljanje hladnjaka.

### **Prilagođena temperatura**

Putem aplikacije moguće je prilagoditi temperaturu odjeljka hladnjaka i zamrzivača. Temperatura se može postaviti s osjetljivosti od 1 °C. U hladnjaku je moguće odabrati temperaturu od 2 °C do 8 °C, a od -16 °C do -24 °C u zamrzivaču.

Kada se aplikacijom odabrala temperatura, uključuje se prilagođena ikona temperature, dok su sve temperaturne lampice LED zahvaćenog odjeljka isključene (tj. ako je temperatura hladnjaka odabrana putem aplikacije, isključene su lampice LED od 2 °C do 8 °C. Ako se putem aplikacije odabere temperatura zamrzivača, isključuju su lampice LED od -16 °C do -24 °C).

Ako samo jedno područje (zamrzivač ili hladnjak) ima prilagođenu temperaturu, odabir temperature drugog područja se ne mijenja i lampica LED odabrane temperature tog područja ostaje uključena. Zvučni se signal odašilje svaki put kad se temperatura promijeni.

### **Funkcija super hlađenja**

Predlaže se da uključite funkciju super hlađenja ako trebate pohraniti veliku količinu hrane (primjerice nakon kupnje). Funkcijom super hlađenja ubrzava se hlađenje svježe hrane i štiti već pohranjena roba od nepoželjnog zagrijavanja. Kada se aktivira funkcija, temperatura hladnjaka automatski se postavlja na 2 °C.

Kako upotrebljavati funkciju super hlađenja:

- Funkcija se može aktivirati dugim pritiskom tipke TEMP za odabir odjeljka hladnjaka, a zatim brzim pritiskom na tipku TEMP dok se ne uključi lampica LED ikone super hlađenja ili se može uključiti putem aplikacije. Kada se funkcija aktivira, lampica LED super hlađenja uvijek je uključena.
- Da biste izašli iz funkcije super hlađenja, pritisnite tipku TEMP ili je isključite putem aplikacije.
- Funkcija super hlađenja automatski završava kada funkcija traje više od 12 sati.
- Kada funkcija super hlađenja završi, isključuje se ikona upravljačke ploče i vraća se prethodno postavljena razina hlađenja.

**Napomena:** Funkcije super hlađenja i super zamrzavanja ne mogu se aktivirati istovremeno.

## **Funkcija super zamrzavanja**

Funkcijom super zamrzavanja ubrzava se zamrzavanje svježe hrane i štiti već pohranjena roba od nepoželjnog zagrijavanja. Ako se velika količina hrane mora zamrznuti, preporuča se postaviti funkciju super zamrzavanja na 24 h prije uporabe. Kada se aktivira funkcija, temperatura se automatski postavlja na -28 °C.

Kako upotrebljavati funkciju super zamrzavanja:

- Funkcija se može aktivirati dugim pritiskom tipke TEMP za odabir odjeljka hladnjaka, a zatim brzim pritiskom na tipku TEMP dok se ne uključi lampica LED ikone super zamrzavanja ili se može uključiti putem aplikacije. Kada se funkcija aktivira, lampica LED super zamrzavanja uvijek je uključena.
- Da biste izašli iz funkcije super zamrzavanja, isključite je putem aplikacije.
- Funkcija super zamrzavanja automatski završava kada funkcija traje više od 50 sati.
- Kada funkcija super zamrzavanja završi, isključuje se ikona upravljačke ploče i vraća se prethodno postavljena razina hlađenja.

**Napomena:** Funkcije super hlađenja i super zamrzavanja ne mogu se aktivirati istovremeno.

## **Način rada Eco**

Način rada Eco može se aktivirati da bi se optimizirala učinkovitost uređaja, dok se dobiva najbolja pohrana hrane. Načinom rada Eco automatski će se postaviti temperatura na 4 °C u hladnjaku i na -18 °C u zamrzivaču.

Kako upotrebljavati način rada Eco:

- Funkcija se može aktivirati s upravljačke ploče pritiskom na tipku „mode” sve dok se ikona načina rada Eco ne aktivira (zvučnim signalom potvrđuje se odabir) ili odabirom funkcije putem aplikacije. Kada se funkcija aktivira, ikona načina rada Eco uvijek je uključena.
- Da biste izašli iz načina rada Eco, isključite ga putem aplikacije ili odaberite drugu funkciju s upravljačke ploče.
- Kada način rada Eco završi, ikona upravljačke ploče isključuje se i vraćaju se prethodno postavljene razine hlađenja.



## **Funkcija praznici**

Funkcija za praznike može se upotrebljavati za smanjenje potrošnje energije uređaja kada se ne upotrebljava redovito. Kada je funkcija uključena, lampice LED isključuju se (čak i ako su vrata otvorena), hladnjak radi u načinu rada niske potrošnje energije, a zamrzivač nastavlja normalno raditi.

Kako upotrebljavati funkciju praznici:

- Funkcija se može aktivirati s upravljačke ploče pritiskom na tipku „mode” dok se ikona praznika ne aktivira (zvučnim signalom potvrđuje se odabir) ili odabirom funkcije putem aplikacije. Kada se funkcija aktivira, ikona praznika uvijek je uključena.
- Da biste izašli iz funkcije praznika, isključite je putem aplikacije ili odaberite drugu funkciju s upravljačke ploče.
- Kada se funkcija praznika završi, ikona upravljačke ploče je isključena i prethodno postavljene razine hlađenja se vraćaju.

## **Odmrzavanje**

Odmrzavanje odjeljaka hladnjaka i zamrzivača obavlja se automatski: nije potreban ručni rad.

## **HCS**

Kada se dostigne određena razina vlage, vlakna HCS filtra se otvaraju, uzrokujući smanjenje vlage i ponovno zatvaranje.

## **Demonstracijski način rada**

Da biste ušli u demonstracijski način rada, sa otključavanjem zaslona, držite pritisnutu tipku za Wi-Fi (B) i pritisnite tipku MODE (C) 5 puta u roku od 5 sekundi. Da biste izašli iz demonstracijskoga načina rada, izvedite istu radnju ili isključite hladnjak.

## **Kód pogreške**

- Pogreška u komunikaciji

Svjetla za [-16 °C; -18 °C; -20 °C; -22 °C; -24 °C] u hladnjaku uzastopno se uključuju, to znači da je došlo do komunikacijske pogreške između glavne upravljačke ploče i ploče za prikaz. Obratite se službi za tehničku pomoć da biste riješili problem

- Ventilator

Svjetla za [-16 °C; -20 °C; -22 °C; -24 °C] u hladnjaku bljeskaju istovremeno ako ventilator ne radi ispravno. Obratite se službi za tehničku pomoć da biste riješili problem

## UPORABA MREŽE WI-FI

### U postupku uparivanja aplikacije

#### 1. korak

- Preuzmite aplikaciju hOn putem trgovina



#### 2. korak

- Izradite svoj račun putem aplikacije hOn ili prijavite se ako već imate račun



#### 3. korak

- Pridržavajte se uputa za uparivanje u aplikaciji hOn

## Uporaba mreže Wi-Fi

Da biste aktivirali mrežu Wi-Fi, dugo pritisnite tipku Wi-Fi 2 sekunde i uključuje se ikona mreže Wi-Fi te odašilje zvučni signal.

Ako se mreža Wi-Fi još nije konfigurirala kada se hladnjak uključuje, automatski prelazi u način konfiguriranja i ostaje u tom statusu 30 minuta. Za uporabu načina konfiguriranja:

- Pritisnite tipku Wi-Fi na 2s, hladnjak ulazi u konfiguriranje Wi-Fi i odašilje se zvučni signal. Ikona mreže Wi-Fi počinje treperiti.
- Pridržavajte se uputa u aplikaciji za konfiguriranje mreže Wi-Fi (pogledajte gore).
- Nakon što se konfigurira mreža Wi-Fi i uspostavi veza, uključuje se ikona mreže Wi-Fi i fiksno ostaje uključena.
- Nakon 30 minuta bez izvođenja bilo kakve radnje, mrežom Wi-Fi automatski se izlazi iz načina konfiguriranja.
- Ako se mreža Wi-Fi već konfigurirala, automatski se ponovno povezuje u skladu s informacijama o konfiguriranju.

Da biste ponovno postavili mrežu Wi-Fi, dugo pritisnite tipku Wi-Fi – Mode na 2s, mreža se Wi-Fi ponovno postavi i odašilje se zvučni signal. Nakon toga mreža Wi-Fi automatski prelazi u stanje konfiguriranja (ikona mreže Wi-Fi ponovno treperi).

Da biste isključili mrežu Wi-Fi, pritisnite tipku Wi-Fi na 3s.

## Radio-modul - Tehnički podaci

Učestalost (OFR)	2400 MHz-2843.5 MHz
Frekvencije kanala	2412...2472 MHz(veličina koraka 5 MHz)
Maksimalna snaga(EIRP)	100 mW

Vrsta radijske opreme u skladu je s direktivom 2014/53/EU.

# Összegzés

---

TERMÉKLEÍRÁS .....	82
HASZNÁLAT .....	83
Használat .....	83
Egyéni hőmérséklet .....	84
Super Cool funkció .....	84
Super Freeze funkció .....	85
Eco mód .....	85
Nyaralás funkció .....	86
Leolvasztás .....	87
Demo mód .....	86
Hibakódok .....	87
WI-FI HASZNÁLATA .....	87
Párosítási eljárás az alkalmazásban .....	87
1. lépés .....	87
2. lépés .....	87
3. lépés .....	87
Wi-Fi használata .....	88

## TERMÉKLEÍRÁS

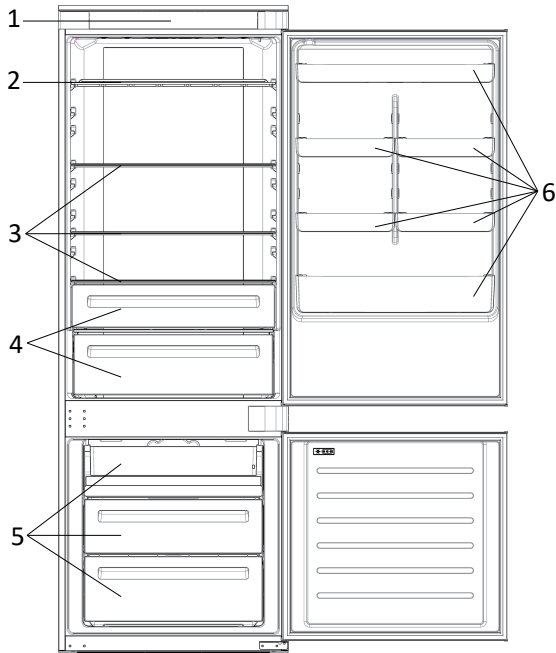

1. Vezérlőpult
2. Bortartó polc
3. Polcok
4. Tároló
5. Fagyasztó dobozok
6. Ajtópolc

\* Az energiatakarékosság tekintetében leghatékonyabb konfiguráció esetében a fiókoknak, élelmiszerdoboznak és polcoknak a termékben kell lenniük, kikapcsolt ventilátor mellett, ez ügyben tájékozódjon a fenti képekből.

\*\* A fenti képek csak tájékoztató jellegűek. A tényleges konfiguráció a fizikai terméktől vagy a forgalmazó nyilatkozatától függ.

### Helyigény

Az egység ajtajának teljesen ki kell nyílnia az ábra szerint. Biztosítson elegendő szabad helyet az ajtók és fiókok kényelmes nyitásához.

Tartson legalább 50 mm távolságot a termék oldalfalai és a szomszédos részek között.

Szélesség: min. 920 mm

Mélység: min. 1137 mm

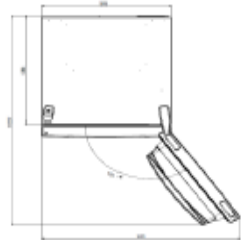

## HASZNÁLAT

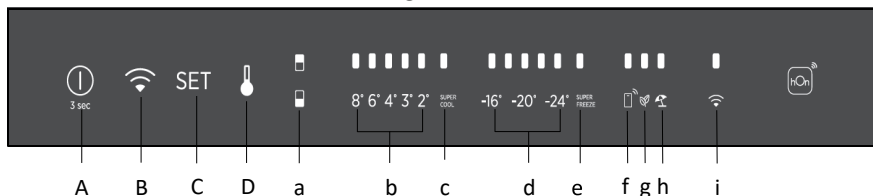

- A. BE/KI gomb, amely a készülék be- és kikapcsolására szolgál
- B. Wi-Fi gomb, amely a Wi-Fi funkció be- és kikapcsolására szolgál
- C. Mode gomb, amely a speciális funkciók kiválasztására szolgál (Eco és nyaralás)
- D. HŐM gomb, amely a hűtőszekrény és fagyasztó hőmérsékletének kiválasztására szolgál
  
- a. Hűtőszekrény/fagyasztó terület ikon, amely megmutatja, hogy a készülék melyik rekeszét választotta ki
- b. Hűtőszekrény hőmérsékleti szintek, amelyek visszajelzéssel szolgálnak a kiválasztott hőmérsékletről
- c. Super Cool ikon, amely megerősíti a Super Cool funkció bekapcsolt állapotát
- d. Fagyasztó hőmérsékleti szintek, amelyek visszajelzéssel szolgálnak a fagyasztó esetében kiválasztott hőmérsékletről
- e. Super Freeze ikon, amely megerősíti a Super Freeze funkció bekapcsolt állapotát
- f. Egyéni hőmérséklet ikon, amely megmutatja, hogy a hőmérsékletet az alkalmazás választotta-e ki
- g. Eco mód ikon, amely visszajelzéssel szolgál arra vonatkozóan, hogy bekapcsolta-e az eco módot
- h. Nyaralás funkció ikon, amely visszajelzéssel szolgál arra vonatkozóan, hogy bekapcsolta-e a nyaralás módot
- i. Wi-Fi ikon, amely visszajelzéssel szolgál a Wi-Fi működéséről és a készülék csatlakoztatott állapotáról

### Használat

- Csatlakoztassa a készüléket, és az automatikusan bekapcsol.
- A hőmérséklet gyárilag automatikusan 4 °C-ra van beállítva a hűtőben és -18 °C-ra a fagyasztóban.  
**MEGJEGYZÉS:** várjon legalább 2/3 órát, mielőtt ételt tesz a készülékbe, így biztosítva, hogy kialakul a hűtőszekrényben a megfelelő hőmérséklet.
- A hőmérséklet módosításához tartsa lenyomva 5 másodpercig a HŐM gombot, egy hangjelzés hallható ekkor, és a kiválasztott rekesz (hűtőszekrény vagy fagyasztó), illetve a megfelelő rekesz hőmérséklet-jelző LED-jei bekapcsolnak 2 másodpercre, majd 2 másodpercet követően a rekesz kiválasztását megerősíti a készülék. Ha a kiválasztott rekesz ikonja világít, gyorsan nyomja meg a HŐM gombot a hőmérséklet módosításához. Ahogy emelkedik a beállítás értéke, a megfelelő LED-jelzőfény bekapcsol. A HŐM gomb megnyomásakor és a hőmérséklet változásakor hangjelzés hallható, 5 másodpercet követően a kiválasztást megerősíti a készülék. Ha 30 másodpercig nem működik, a hűtőszekrény/fagyasztó ikonok és a kiválasztott

- hőmérsékletet jelző LED-ek kialszanak. Amikor ismét megnyomja a HŐM gombot, a legutóbb kiválasztott rekesz (hűtőszekrény vagy fagyasztó) ikonja világitani kezd.
- Áramkimaradás esetén a készülék az utolsó beállított hűtési szintet állítja vissza.
  - Az alapértelmezett beállítás visszaállításához tartsa lenyomva az ajtókapcsolót a hűtőszekrényben, és egyidejűleg tartsa lenyomva a BE/KI gombot 5 másodpercig.
  - Normál üzemi körülmények között (tavasszal és ősszel) ajánlott a hőmérsékletet 4 °C-ra állítani. Nyáron vagy magas környezeti hőmérséklet esetén ajánlott a hőmérsékletet 6-8 °C-ra beállítani, hogy a hűtőszekrény és a fagyasztó hőmérséklete megfelelő legyen, miközben csökken a hűtőszekrény folyamatos üzemeideje; télen alacsony környezeti hőmérséklet esetén ajánlott a hőmérsékletet 3-4 °C-ra állítani, hogy elkerülje a hűtőszekrény gyakori beindítását/leállítását.

### **Egyéni hőmérséklet**

Az alkalmazásból beállíthat egyéni hőmérsékletet úgy a hűtőszekrényben, mint a fagyasztóban. A hőmérséklet 1 °C-os pontossággal állítható be. A hűtőszekrény esetében 2 °C és 8 °C között választhat, míg a fagyasztó esetében -16 °C és -24 °C között.

Amikor a hőmérsékletet az alkalmazás választja ki, az egyéni hőmérséklet ikon bekapcsol, miközben az összes LED jelzőfény az érintett rekesz esetében kikapcsol (vagyis ha a hűtőszekrény hőmérsékletét választja ki az alkalmazás, a 2 °C és 8 °C közötti hőmérsékleteket jelző LED-ek kapcsolnak ki. Ha a fagyasztó hőmérsékletét választja ki az alkalmazás, a 16 °C és -24 °C közötti hőmérsékleteket jelző LED-ek kapcsolnak ki.)

Ha csak egy rekesz (fagyasztó vagy hűtőszekrény) esetében állítja be az egyéni hőmérsékletet, a másik rekesz hőmérséklete nem módosul, és a kiválasztott hőmérsékletet jelző LED az adott rekesznél bekapcsolva marad. A hőmérséklet minden egyes módosításáról a készülék hangjelzéssel tájékoztat.

### **Super Cool funkció**

Javasoljuk, hogy kapcsolja be a Super Cool funkciót, ha nagy mennyiségű élelmiszert kell tárolni (például vásárlás után). A Super Cool funkció felgyorsítja a friss élelmiszerek hűtését, és megvédi a már tárolt árukat a nemkívánatos felmelegedéstől. Ha a funkció be van kapcsolva, a hűtőszekrény hőmérséklete automatikusan 2 °C-ra módosul.

A Super Cool funkció használata:

- A funkció a HŐM lenyomva tartásával kapcsolható be, így kiválaszthatja a hűtőszekrényt, majd gyorsan nyomja meg a HŐM gombot, amíg a Super Cool ikon be nem kapcsol, vagy a funkció bekapcsolható az alkalmazásból. A funkció bekapcsolását követően a Super Cool LED folyamatosan világit.
- A Super Cool funkcióból való kilépéshez nyomja meg a HŐM gombot, vagy kapcsolja ki azt az alkalmazásból.
- A Super Cool funkció automatikusan kikapcsol, amint a funkció bekapcsolt állapota meghaladja a 12 órát.
- Amikor a Super Cool funkció kikapcsol, a vezérlőpult megfelelő ikonja kikapcsol, és a készülék visszaállítja a korábban meghatározott hűtési szintet.

**Megjegyzés:** A Super Cool és a Super Freeze funkció nem használható egyszerre.

## Super Freeze funkció

A szuperfagyasztás funkció felgyorsítja a friss élelmiszerek lefagyasztását, és megvédi a már tárolt árukat a nemkívánatos felmelegedéstől. Ha nagy mennyiségű élelmiszert kell fagyasztani, ajánlott a Super Freeze funkciót 24 órával korábban bekapcsolni, mielőtt behelyezné az élelmiszert. Ha a funkció be van kapcsolva, a hőmérséklete automatikusan -28 °C-ra módosul.

A Super Freeze funkció használata:

- A funkció a HŐM lenyomva tartásával engedélyezhető, így kiválaszthatja a fagyasztót, majd gyorsan nyomja meg a HŐM gombot, amíg a Super Freeze ikon be nem kapcsol, vagy a funkció bekapcsolható az alkalmazásból. A funkció bekapcsolását követően a Super Freeze LED folyamatosan világít.
- A Super Freeze funkcióból való kilépéshez nyomja meg a HŐM gombot, vagy kapcsolja ki azt az alkalmazásból.
- A Super Freeze funkció automatikusan kikapcsol, amint a funkció bekapcsolt állapota meghaladja az 50 órát.
- Amikor a Super Freeze funkció kikapcsol, a vezérlőpult megfelelő ikonja kikapcsol, és a készülék visszaállítja a korábban meghatározott fagyasztási szintet.

**Megjegyzés:** A Super Cool és a Super Freeze funkció nem használható egyszerre.

## Eco mód

Az Eco mód aktiválásával optimalizálhatja a készülék teljesítményét, miközben a készülék optimális körülményeket biztosít az élelmiszer tárolásához. Az Eco mód automatikusan 4 °C-ra állítja be a hőmérsékletet a hűtőszekrényben, a fagyasztóban pedig -18 °C-ra.

Az Eco mód használata:

- A funkció bekapcsolható a vezérlőpultról a „Mode” gomb megnyomásával, amíg az Eco mód ikon be nem kapcsol (és egy hangjelzés megerősíti a funkció kiválasztását), vagy kiválaszthatja a funkciót az alkalmazásból. A funkció bekapcsolását követően az Eco mód ikon folyamatosan világít.
- Az Eco mód kikapcsolásához használja az alkalmazást, vagy válasszon egy másik funkciót a vezérlőpultról.
- Amikor az Eco mód kikapcsol, a vezérlőpult megfelelő ikonja kikapcsol, és a készülék visszaállítja a korábban meghatározott hűtési szinteket.



## Nyarlás funkció

A Nyarlás funkció a készülék energiafogyasztásának csökkentésére szolgál, amikor a készüléket nem használják a megszokott módon. Bekapcsolt funkció mellett a LED jelzőfények nem világítanak (nyitott ajtó esetén sem), a hűtőrekesz alacsony energiafogyasztási módban, a fagyasztórekesz pedig normál módban fog működni

A Nyarlás funkció használata:

- A funkció bekapcsolható a vezérlőpultról a „Mode” gomb megnyomásával, amíg a Nyarlás ikon be nem kapcsol (és egy hangjelzés megerősíti a funkció kiválasztását), vagy kiválaszthatja a funkciót az alkalmazásból. A funkció bekapcsolását követően a Nyarlás ikon folyamatosan világít.
- A Nyarlás funkció kikapcsolásához használja az alkalmazást, vagy válasszon egy másik funkciót a vezérlőpultról.
- Amikor a Nyarlás funkció kikapcsol, a vezérlőpult megfelelő ikonja kikapcsol, és a készülék visszaállítja a korábban meghatározott hűtési szinteket.

## Leolvasztás

A hűtőszekrény és a fagyasztórekeszek kiolvasztása automatikusan történik: nincs szükség felhasználói beavatkozásra.

## HCS

Egy bizonyos nedvességszint elérésekor a HCS szűrőszálak kinyílnak, ami a nedvesség csökkenését okozza, majd ismét bezáródnak.

## Demo mód

A demo mód bekapcsolásához, feloldott kijelző mellett tartsa lenyomva a Wi-Fi gombot (B), és nyomja le a MODE gombot (C) 5 alkalommal 5 másodpercen belül. A demo mód elhagyásához hajtsa végre ugyanazt a műveletet, vagy kapcsolja ki a hűtőberendezést.

## Hibakódok

- Kommunikációs hiba

[-16°C;-18°C;-20°C;-22°C;-24°C] A hűtő fényei egymás után bekapcsolnak, ami azt jelenti, hogy kommunikációs hiba történt a fő vezérlőtábla és a kijelzőlap között. Kérjük, vegye fel a kapcsolatot a műszaki támogatással a probléma elhárításához.

- Ventilátor

[-16°C;-20°C;-22°C;-24°C] a hűtő fényei egyszerre villognak, ha a ventilátor nem működik megfelelően. Kérjük, vegye fel a kapcsolatot a műszaki támogatással a probléma elhárításához.

## WI-FI HASZNÁLATA

### Párosítási eljárás az alkalmazásban

#### 1. lépés

- Töltse le a hOn alkalmazást a megfelelő áruházból



#### 2. lépés

- Hozza létre fiókját a hOn alkalmazásban, vagy jelentkezzen be, ha már van fiókja



#### 3. lépés

- Kövesse a hOn alkalmazás párosításra vonatkozó utasításait

## Wi-Fi használata

A Wi-Fi aktiválásához tartsa lenyomva a Wi-Fi gombot 2 másodpercig, a Wi-Fi ikon bekapcsol, illetve hangjelzés hallható.

Ha a Wi-Fi módot még nem konfigurálta, amikor a hűtőszekrény bekapcsol, a készülék automatikusan konfigurációs módba vált, és ebben az állapotban marad 30 percig. A konfigurációs mód használata:

- Tartsa lenyomva a Wi-Fi gombot legalább 2 másodpercig, és a hűtőszekrény Wi-Fi konfigurációs módba kapcsol, amiről hangjelzéssel tájékoztat. A Wi-Fi ikon villogni kezd.
- A Wi-Fi funkció konfigurálásához kövesse az alkalmazás utasításait (lásd fent).
- A Wi-Fi konfigurálása és a kapcsolat létrehozása után a Wi-Fi ikon bekapcsol és folyamatosan világít.
- Ha nem hajt végre semmilyen műveletet 30 percig, a Wi-Fi funkció automatikusan kilép a konfigurációs módból.
- Ha a Wi-Fi funkciót már konfigurálta, ez automatikusan újracsatlakozik a konfigurációs adatoknak megfelelően.

A Wi-Fi visszaállításához tartsa lenyomva a Wi-Fi – Mode gombot legalább 2 másodpercig, ezt követően a Wi-Fi funkció visszaáll alapértékekre, és erről hangjelzés tájékoztat. Ezt követően a Wi-Fi funkció automatikusan konfigurációs módba kapcsol (a Wi-Fi ikon ismét villogásba kezd).

A Wi-Fi funkció kikapcsolásához tartsa lenyomva a Wi-Fi gombot 3 másodpercig.

## Rádiómodul - Műszaki adatok

Frekvencia ráta (OFR)	2400 MHz-2843.5 MHz
Csatorna frekvenciák	2412...2472 MHz(lépés mérete 5 MHz)
Maximális teljesítmény(EIRP)	100 mW

A rádióberendezés típusa megfelel az irányelvnek 2014/53/EU.

# Indice

---

DESCRIZIONE DEL PRODOTTO .....	90
UTILIZZO .....	91
Utilizzo.....	91
Temperatura personalizzata .....	92
Funzione Super Cool .....	92
Funzione Super Freeze .....	93
Modalità Eco .....	93
Funzione Holiday.....	94
Sbrinamento.....	94
Modalità Demo .....	94
USO DELLA FUNZIONE WiFi.....	95
Procedura di accoppiamento nell'app .....	95
Fase 1 .....	95
Fase 2 .....	95
Fase 3 .....	95
Uso della funzione WiFi .....	96

## DESCRIZIONE DEL PRODOTTO

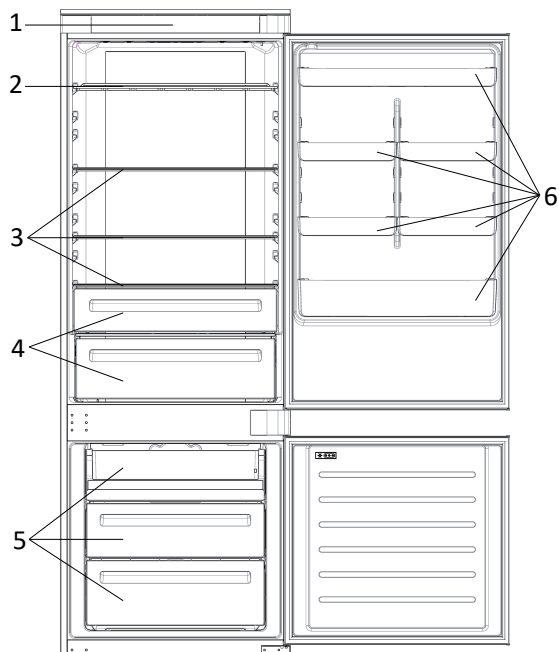

1. Pannello dei comandi
2. Ripiano portabottiglie per vino
3. Ripiani
4. Frutta e verdura
5. Vani del congelatore
6. Cassetto incassato nello sportello

\* Per la configurazione che consente il massimo risparmio energetico, collocare nel prodotto i cassetti, i vani alimenti e i ripiani, e spegnere la ventola. Fare riferimento alle immagini precedenti.

\*\* Le immagini precedenti fungono solo da riferimento. La configurazione reale dipende dalle caratteristiche fisiche del prodotto o dalla dichiarazione del distributore.

### Requisiti di spazio

Lo sportello dell'unità deve potersi aprire completamente, come illustrato. Lasciare spazio sufficiente per poter aprire comodamente gli sportelli e i cassetti. Mantenere una distanza di almeno 50 mm tra le pareti laterali del prodotto e le parti adiacenti.

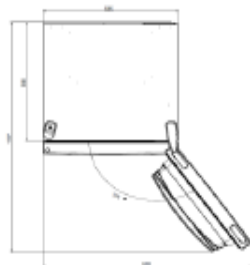

Larghezza: min 920 mm  
Profondità: min 1137 mm

## UTILIZZO

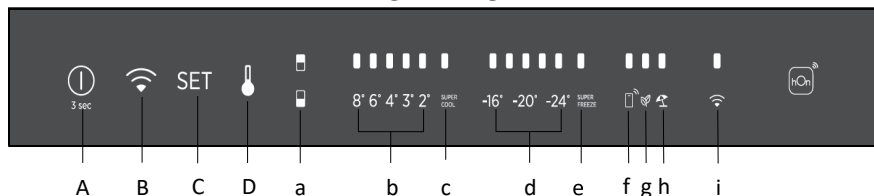

- A. Tasto di accensione/spengimento: per accendere e spegnere l'elettrodomestico
- B. Tasto WiFi: per attivare o disattivare la funzione WiFi
- C. Tasto Mode: per selezionare le funzioni speciali (Eco e Holiday)
- D. Tasto della temperatura: per selezionare la temperatura del frigorifero e del congelatore
- a. Icona dell'area frigorifero/congelatore: indica quale vano dell'elettrodomestico è selezionato
- b. Livelli di temperatura del frigorifero: indicano la temperatura selezionata nel frigorifero
- c. Icona Super Cool: indica se è attivata la funzione Super Cool
- d. Livelli di temperatura del congelatore: indicano la temperatura selezionata nel congelatore
- e. Icona Super Freeze: indica se è attivata la funzione Super Freeze
- f. Icona della temperatura personalizzata: indica se la temperatura è stata selezionata dall'app
- g. Icona della modalità Eco; indica se è attivata la modalità Eco
- h. Icona della funzione Holiday: indica se è attivata la funzione Holiday
- i. Icona WiFi: indica se la funzione WiFi è attivata e se l'elettrodomestico è collegato

### Utilizzo

- Inserendo la spina, l'elettrodomestico si accende automaticamente.
- La temperatura viene impostata automaticamente a 4 °C nel frigorifero e a -18 °C nel congelatore.  
**NOTA:** attendere almeno 2/3 ore prima di collocare gli alimenti nell'elettrodomestico, in modo da garantire la temperatura corretta all'interno del frigorifero.
- Per modificare la temperatura, tenere premuto il tasto della temperatura per 5 secondi; viene emesso un segnale acustico e l'icona del vano selezionato (frigorifero o congelatore) e tutti i LED della temperatura del vano corrispondente si accendono per 2 secondi; dopo 2 secondi, la selezione del vano è confermata. Con l'icona del vano selezionato accesa, premere rapidamente il tasto della temperatura per modificare la temperatura. Quando l'impostazione aumenta, si accende la spia a LED corrispondente. Ogni volta che si preme il tasto della temperatura e si modifica la temperatura, viene emesso un segnale acustico; dopo 5 secondi, la selezione è confermata. Dopo 30s di inattività le icone frigo/congelatore e i led delle temperature selezionate si spengono. Premendo nuovamente il tasto della temperatura, si accende l'icona dell'ultimo vano selezionato (frigorifero o congelatore).

- In caso di interruzione della corrente, viene ripristinato l'ultimo livello di raffreddamento impostato.
- Per ripristinare l'impostazione predefinita, tenere premuto l'interruttore dello sportello all'interno del frigorifero e premere contemporaneamente il tasto di accensione/spegnimento per 5 secondi.
- In condizioni di funzionamento normali (in primavera e in autunno), è preferibile impostare la temperatura a 4 °C. In estate, quando la temperatura ambiente è alta, è preferibile impostare la temperatura a 6~8 °C, in modo da mantenere le temperature del frigorifero e del congelatore e ridurre il tempo di funzionamento continuo del frigorifero; in inverno, quando la temperatura ambiente è bassa, è preferibile impostare la temperatura a 3~4 °C per evitare che il frigorifero si avvii e si arresti frequentemente.

### **Temperatura personalizzata**

Dall'app è possibile personalizzare sia la temperatura del vano frigorifero che quella del vano congelatore. La temperatura può essere impostata con una sensibilità di 1 °C. È possibile selezionare una temperatura da 2 °C a 8 °C nel frigorifero, e da -16 °C a -24 °C nel congelatore.

Quando la temperatura viene selezionata dall'app, si accende l'icona della temperatura personalizzata e tutte le spie a LED della temperatura del vano interessato si spengono (ad esempio, se la temperatura del frigorifero viene selezionata dall'app, i LED da 2 °C a 8 °C si spengono; se la temperatura del congelatore viene selezionata dall'app, i LED da -16 °C a -24 °C si spengono).

Se viene personalizzata la temperatura in una sola area (congelatore o frigorifero), la selezione della temperatura dell'altra area non viene modificata e la spia a LED della temperatura selezionata di tale area rimane accesa. Ogni volta che si modifica la temperatura, viene emesso un segnale acustico.

### **Funzione Super Cool**

È preferibile attivare la funzione Super Cool se occorre conservare una notevole quantità di alimenti (ad es. dopo l'acquisto). La funzione Super Cool accelera il raffreddamento degli alimenti freschi e protegge quelli già conservati da un riscaldamento indesiderato. Quando la funzione è attivata, la temperatura del frigorifero viene impostata automaticamente a 2 °C.

Utilizzo della funzione Super Cool:

- La funzione può essere attivata tenendo premuto a lungo il tasto della temperatura per selezionare il vano frigorifero, quindi premendo rapidamente il tasto della temperatura fino a quando si accende il LED dell'icona Super Cool; questa funzione può essere attivata anche dall'app. Quando la funzione è attivata, il LED Super Cool è sempre acceso.
- Per uscire dalla funzione Super Cool, premere il tasto della temperatura o disattivare la funzione dall'app.
- La funzione Super Cool si disattiva automaticamente dopo 12 ore.
- Quando la funzione Super Cool si disattiva, l'icona del pannello di controllo si spegne e viene ripristinato il livello di raffreddamento impostato.

precedentemente.

**Nota:** Le funzioni Super Cool e Super Freeze non possono essere attivate contemporaneamente.

### **Funzione Super Freeze**

La funzione di congelamento rapido accelera il congelamento degli alimenti freschi e protegge quelli già conservati da un riscaldamento indesiderato. Se occorre congelare molti alimenti, è preferibile attivare la funzione Super Freeze 24 ore prima dell'uso. Quando la funzione è attivata, la temperatura viene impostata automaticamente a -28 °C. Utilizzo della funzione Super Freeze:

- La funzione può essere attivata premendo a lungo il tasto della temperatura per selezionare il vano congelatore, quindi premendo rapidamente il tasto della temperatura fino a quando si accende il LED dell'icona Super Freeze; questa funzione può essere attivata anche dall'app. Quando la funzione è attivata, il LED Super Freeze è sempre acceso.
- Per uscire dalla funzione Super Freeze, premere il tasto della temperatura o disattivare la funzione dall'app.
- La funzione Super Freeze si disattiva automaticamente dopo 50 ore.
- Quando la funzione Super Freeze si disattiva, l'icona del pannello di controllo si spegne e viene ripristinato il livello di congelamento impostato precedentemente.

**Nota:** Le funzioni Super Cool e Super Freeze non possono essere attivate contemporaneamente.

### **Modalità Eco**

È possibile attivare la modalità Eco per ottimizzare le prestazioni dell'elettrodomestico, garantendo al tempo stesso la migliore conservazione degli alimenti. La modalità Eco imposta automaticamente la temperatura a 4 °C nel frigorifero e a -18 °C nel congelatore. Utilizzo della modalità Eco:

- La funzione può essere attivata dal pannello di controllo premendo il tasto "mode" fino a quando si accende l'icona della modalità Eco (un segnale acustico conferma la selezione); questa funzione può essere attivata anche dall'app. Quando la funzione è attivata, l'icona della modalità Eco è sempre accesa.
- Per uscire dalla modalità Eco, disattivarla dall'app o scegliere un'altra funzione dal pannello di controllo.
- Quando la modalità Eco si disattiva, l'icona del pannello di controllo si spegne e vengono ripristinati i livelli di raffreddamento impostati precedentemente.



## Funzione Holiday

La funzione Holiday può essere attivata per ridurre i consumi energetici quando l'elettrodomestico non viene utilizzato regolarmente. Quando la funzione è attivata, le spie a LED si spengono (anche se si apre lo sportello) e il frigorifero funziona in modalità a basso consumo, mentre il congelatore continua a funzionare normalmente.

Utilizzo della funzione Holiday:

- La funzione può essere attivata dal pannello di controllo premendo il tasto "mode" fino a quando si accende l'icona Holiday (un segnale acustico conferma la selezione); questa funzione può essere attivata anche dall'app. Quando la funzione è attivata, l'icona Holiday è sempre accesa.
- Per uscire dalla funzione Holiday, disattivarla dall'app o scegliere un'altra funzione dal pannello di controllo.
- Quando la funzione Holiday si disattiva, l'icona del pannello di controllo si spegne e vengono ripristinati i livelli di raffreddamento impostati precedentemente.

## Sbrinamento

Lo sbrinamento dei vani frigorifero e congelatore avviene automaticamente e non richiede operazioni manuali.

## HCS

Quando viene raggiunto un determinato livello di umidità, le fibre del filtro HCS si aprono facendo diminuire l'umidità, per poi richiudersi.

## Modalità Demo

Per entrare nella modalità demo, con il display sbloccato, tenere premuto il tasto WiFi (B) e premere il tasto MODE (C) 5 volte entro 5 secondi. Per uscire dalla modalità demo, effettuare la stessa operazione o spegnere il frigorifero.

## Codici di errore

- Errore di comunicazione

Se le spie [-16°C; -18°C; -20°C; -22°C; -24°C] del frigorifero si accendono in sequenza, si è verificato un errore di comunicazione tra la scheda di controllo principale e la scheda del display. Per assistenza sulla soluzione del problema, contattare l'assistenza tecnica

- Ventola

Le spie [-16°C; -20°C; -22°C; -24°C] del frigorifero lampeggiano simultaneamente se la ventola non funziona correttamente. Per assistenza sulla soluzione del problema, contattare l'assistenza tecnica

## USO DELLA FUNZIONE WiFi

### Procedura di accoppiamento nell'app

#### Fase 1

- Scaricare l'applicazione hOn



#### Fase 2

- Creare un account nell'app hOn o accedere se esiste già un account



#### Fase 3

- Per l'accoppiamento, seguire le istruzioni dell'app hOn

## Uso della funzione WiFi

Per attivare la funzione WiFi, tenere premuto per 2 secondi il tasto WiFi; l'icona WiFi si accende e viene emesso un segnale acustico.

Se la funzione WiFi non è stata ancora configurata, quando il frigorifero si accende, entra automaticamente nella modalità di configurazione e rimane in questo stato per 30 minuti. Per utilizzare la modalità di configurazione:

- Tenendo premuto per 2 secondi il tasto WiFi, il frigorifero entra nella modalità di configurazione WiFi e viene emesso un segnale acustico. L'icona WiFi comincia a lampeggiare.
- Seguire le istruzioni dell'app per configurare la funzione WiFi (v. sopra).
- Una volta configurata la funzione WiFi e stabilita la connessione, l'icona WiFi rimane sempre accesa.
- Dopo 30 minuti senza effettuare alcuna operazione, la modalità di configurazione WiFi si disattiva automaticamente.
- Se la funzione WiFi è già stata configurata, la riconnessione avviene automaticamente in base ai dati di configurazione.

Per reimpostare la funzione WiFi, tenere premuto per 2 secondi il tasto WiFi e Mode; la funzione WiFi viene reimpostata e viene emesso un segnale acustico. Dopo di ciò, si attiva automaticamente lo stato di configurazione WiFi (l'icona WiFi riprende a lampeggiare).

Per disattivare la funzione WiFi, tenere premuto per 3 secondi il tasto WiFi.

## Modulo radio - Dati tecnici

Tasso di frequenza (OFR)	2400 MHz-2843.5 MHz
Frequenze dei canali	2412...2472 MHz(dimensione passo 5 MHz)
Massima potenza(EIRP)	100 mW

Il tipo di apparecchiatura radio è conforme alla Direttiva 2014/53/EU.

# Samenvatting

---

PRODUCTBESCHRIJVING.....	98
GEBRUIK .....	99
Gebruik.....	99
Aangepaste temperatuur.....	100
Superkoelfunctie .....	100
Supervriesfunctie .....	102
Eco-modus.....	102
Vakantiefunctie .....	103
Ontdooien .....	103
Demo-modus.....	103
GEBRUIK WIFI.....	104
Koppelingsprocedure in de app .....	104
Stap 1 .....	104
Stap 2 .....	104
Stap 3 .....	104
Gebruik wifi .....	105

## PRODUCTBESCHRIJVING

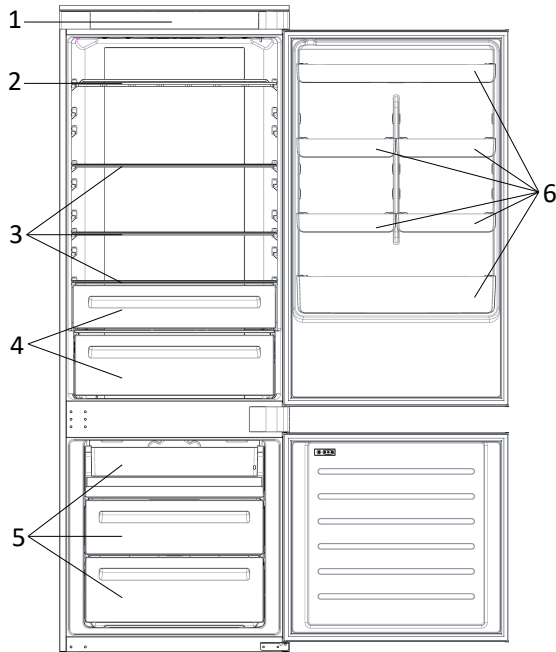

1. Bedieningspaneel
2. Wijnrek
3. Planken
4. Groentela
5. Vriesladen
6. Deurrek

\* De meest energiebesparende configuratie vereist dat lades, levensmiddelenlades en planken in het product worden geplaatst, zie de bovenstaande afbeeldingen.

\*\* De bovenstaande foto's zijn alleen voor referentie. De feitelijke indeling is afhankelijk van het fysieke product of de verklaring van de distributeur.

### Benodigde ruimte

De deur van de eenheid moet volledig open kunnen, zoals geïllustreerd. Houd genoeg ruimte over voor het gemakkelijk openen van de deuren en laden.

Houd een afstand van minimaal 50 mm tussen de zijwanden van het product en aangrenzende onderdelen.

Breedte: min. 920 mm

Diepte: min. 1137 mm

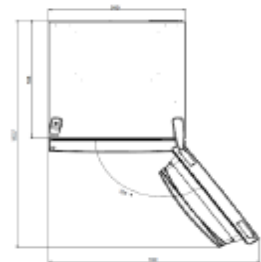

## GEBRUIK

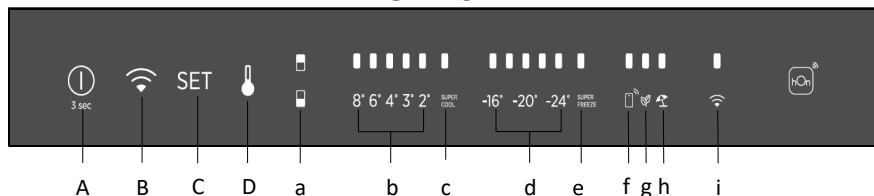

- A. Aan/uit-toets, gebruikt om het apparaat aan/uit te zetten.
  - B. Wifitoets, gebruikt om de wifi in/uit te schakelen
  - C. Mode-toets, gebruikt om de speciale functies te selecteren (Eco en vakantie)
  - D. TEMP-toets, gebruikt om de koelkast- en vriezertemperatuur te selecteren
- a. Pictogram voor koelkast-/vriezergedeelte, geeft aan welke ruimte van het apparaat is geselecteerd
  - b. Temperatuurniveaus van de koelkast, geven aan wat de geselecteerde temperatuur is
  - c. Pictogram voor superkoelen, geeft aan of de superkoelfunctie geactiveerd is
  - d. Temperatuurniveaus van de vriezer, geven aan wat de geselecteerde temperatuur is
  - e. Pictogram voor supervriezen, geeft aan of de supervriesfunctie geactiveerd is
  - f. Pictogram aangepaste temperatuur, geeft aan of de temperatuur vanuit de app is geselecteerd
  - g. Eco-moduspictogram, geeft aan of de Eco-modus geactiveerd is
  - h. Vakantiefunctiepictogram, geeft aan of de vakantiefunctie geactiveerd is
  - i. Wifipictogram, geeft aan of de wifi werkt en het apparaat verbonden is

### Gebruik

- Steek de stekker van het apparaat in het stopcontact, waarna het automatisch aan gaat.
- De temperatuur wordt automatisch ingesteld op 4°C in de koelkast en -18°C in de vriezer.  
**OPMERKING:** Wacht minstens 2/3 uur voordat u voedsel in het apparaat plaatst, zodat de temperatuur in de koelkast wordt gegarandeerd.
- Druk 5 seconden lang op de toets TEMP om de temperatuur te veranderen. Er klinkt een hoorbaar signaal en het pictogram van het geselecteerde compartiment (koelkast of vriezer) en alle temperatuurlampjes van het betreffende compartiment gaan 2 sec. aan. Na 2 sec. is de selectie van het compartiment bevestigd. Druk als het pictogram van het gekozen compartiment brandt op de TEMP-toets om de temperatuur te veranderen. Wanneer de instelling toeneemt, gaat het bijbehorende ledlampje branden. Elke keer als de TEMP-toets wordt ingedrukt en de temperatuur wordt veranderd klinkt een hoorbaar signaal. Na 5 seconden is de selectie bevestigd. Na 30 seconden zonder bediening gaan de koelkast/vriezer-pictogrammen en de LED's van de geselecteerde temperaturen uit. Wanneer de TEMP-toets opnieuw wordt aangeraakt, gaat het pictogram van de laatste geselecteerde (koelkast of vriezer) aan.

- Bij stroomuitval wordt het laatst ingestelde koelniveau hersteld.
- Om de standaardinstelling te herstellen, houdt u de deurschakelaar in de koelkast ingedrukt en drukt u tegelijkertijd 5 seconden op de aan/uit-toets.
- Bij normale bedrijfsomstandigheden (in het voorjaar en de herfst) wordt aanbevolen de temperatuur in te stellen op 4°C. In de zomer, wanneer de omgevingstemperatuur hoog is, wordt aanbevolen de temperatuur in te stellen op 6~8°C om de koelkast- en de vriezertemperatuur te garanderen en de continue productieve tijd van de koelkast te verlagen. In de winter, wanneer de omgevingstemperatuur laag is, wordt aanbevolen de temperatuur in te stellen op 3~4°C om frequent starten/stoppen van de koelkast te voorkomen.

### **Aangepaste temperatuur**

Vanuit de app is het mogelijk om de temperatuur voor zowel koelkast als de vriezer aan te passen. De temperatuur kan worden ingesteld met een gevoeligheid van 1°C. Het is mogelijk een temperatuur van 2°C tot 8°C in de koelkast en van -16°C tot -24°C in de vriezer te selecteren.

Wanneer de temperatuur vanuit de app wordt geselecteerd, licht het pictogram voor aangepaste temperatuur op, terwijl alle temperatuurlampjes van het betreffende compartiment worden uitgeschakeld (d.w.z. als de temperatuur van de koelkast wordt geselecteerd vanuit de app, gaan de lampjes van 2°C tot 8°C uit. Als de vriezertemperatuur vanuit de app wordt geselecteerd, gaan de lampjes van -16°C tot -24°C uit.

Als slechts één gebied (vriezer of koelkast) de aangepaste temperatuur heeft, verandert de temperatuurselectie van het andere gebied niet en blijft het ledlampje van de geselecteerde temperatuur in dat gebied aan. Elke keer als de temperatuur wordt veranderd, klinkt er een hoorbaar signaal.

### **Superkoelfunctie**

Het is aan te raden om de superkoelfunctie in te schakelen als een grote hoeveelheid voedsel moet worden opgeslagen (bijvoorbeeld na de aankoop). De superkoelfunctie versnelt het koelen van vers voedsel en beschermt de reeds opgeslagen goederen tegen ongewenste opwarming. Wanneer de functie wordt geactiveerd, wordt de temperatuur van de koelkast automatisch ingesteld op 2°C.

De superkoelfunctie gebruiken:

- De functie kan worden uitgezet door lang op de TEMP-toets te drukken om het koelkastcompartiment te selecteren en vervolgens snel op de TEMP-toets te drukken totdat het lampje van het pictogram voor superkoelen aan gaat. De functie kan ook worden ingeschakeld vanuit de app. Wanneer de functie is geactiveerd, is het ledlampje voor superkoelen altijd AAN.
- Druk op de toets TEMP om de superkoelfunctie te verlaten of schakel hem uit van de app.
- De superkoelfunctie stopt automatisch wanneer de functie langer dan 12 uur aan heeft gestaan.
- Wanneer het superkoelen stopt, gaat het pictogram op het bedieningspaneel uit en wordt het eerder ingestelde koelniveau hersteld.

**Opmerking:** De superkoel- en supervriesfunctie kunnen niet gelijktijdig worden geactiveerd.

## Supervriesfunctie

De supervriesfunctie versnelt het invriezen van vers voedsel en beschermt de reeds opgeslagen producten tegen ongewenste opwarming. Als een grote hoeveelheid voedsel moet worden ingevroren, wordt aanbevolen de supervriesfunctie 24 uur vóór gebruik in te stellen. Wanneer de functie wordt geactiveerd, wordt de temperatuur van de koelkast automatisch ingesteld op -28°C.

De supervriesfunctie gebruiken:

- De functie kan worden gestart door lang op de TEMP-toets te drukken om het vriezercompartiment te selecteren en vervolgens snel op de TEMP-toets te drukken totdat het lampje van het pictogram voor supervriezen aan gaat. De functie kan ook worden ingeschakeld vanuit de app. Wanneer de functie is geactiveerd, is het ledlampje voor supervriezen altijd AAN.
- Druk op de toets TEMP om de supervriesfunctie te verlaten of schakel hem uit van de app.
- De supervriesfunctie stopt automatisch wanneer de functie meer dan 50 uur aan heeft gestaan.
- Wanneer het supervriezen stopt, gaat het pictogram op het bedieningspaneel uit en wordt het eerder ingestelde vriesniveau hersteld.

**Opmerking:** De superkoel- en supervriesfunctie kunnen niet gelijktijdig worden geactiveerd.

## Eco-modus

De Eco-modus kan worden geactiveerd om de prestaties van het apparaat te optimaliseren en tegelijkertijd voedsel het best te bewaren. De Eco-modus stelt de temperatuur automatisch in op 4°C in de koelkast en op -18°C in de vriezer.

De Eco-modus gebruiken:

- De functie kan vanaf het bedieningspaneel worden geactiveerd door op de 'mode'-toets te drukken totdat het pictogram van de Eco-modus aan gaat (een hoorbaar signaal bevestigt de keuze), of door de functie vanuit de app te selecteren. Wanneer de functie wordt geactiveerd, is het pictogram voor Eco-modus altijd AAN.
- Als u de Eco-modus wilt verlaten, schakelt u hem uit vanuit de app of kiest u een andere functie vanaf het bedieningspaneel.
- Wanneer de Eco-modus stopt, gaat het pictogram op het bedieningspaneel uit en worden de eerder ingestelde koelniveaus hersteld.



## Vakantiefunctie

De vakantiefunctie kan worden gebruikt om het energieverbruik van het apparaat te verminderen, als het niet regelmatig wordt gebruikt. Wanneer de functie aan is, zijn de ledlampjes uit (zelfs als de deur open is) en gaat de koelkast uit, terwijl de vriezer normaal blijft werken.

De vakantiefunctie gebruiken:

- De functie kan vanaf het bedieningspaneel worden geactiveerd door op de 'mode'-toets te drukken totdat het pictogram van de vakantiemodus aan gaat (een hoorbaar signaal bevestigt de keuze), of door de functie vanuit de app te selecteren. Wanneer de functie wordt geactiveerd, is het vakantiepictogram altijd AAN.
- Als u de vakantiefunctie wilt verlaten, schakelt u hem uit vanuit de app of kiest u een andere functie vanaf het bedieningspaneel.
- Wanneer de vakantiefunctie stopt, gaat het pictogram op het bedieningspaneel uit en worden de eerder ingestelde koelniveaus hersteld.

## Ontdooien

Het ontdooien van de koelkast en vriesladen gebeurt automatisch; er is geen handmatige actie nodig.

## HCS

Nr et visst fuktighetsniv er ndd, pnes HCS-filterfibrene, noe som fører til at fuktigheten reduseres og deretter lukkes igjen.

## Demo-modus

Als u naar de Demo-modus wilt gaan, met het ontgrendelde display, dan houdt u de wifitoets (B) ingedrukt en drukt u binnen 5 seconden 5 keer op de MODE-toets (C). Voer dezelfde handeling uit of zet de koelkast uit om de Demo-modus te verlaten.

## Foutcodes

- Communicatiefout

De lampjes [-16°C;-18°C;-20°C;-22°C;-24°C] in de koelkast gaan opeenvolgend aan; dit betekent dat er een communicatiefout is geweest tussen het hoofdbedieningspaneel en het displaypaneel. Neem contact op met de technische dienst om het probleem op te lossen.

- Ventilator

De lampjes [-16°C;-20°C;-22°C; 24 °C] in de koelkast knipperen gelijktijdig als de ventilator niet goed werkt. Neem contact op met de technische dienst om het probleem op te lossen.

## GEBRUIK WIFI

### Koppelingsprocedure in de app

#### Stap 1

- Download de hOn-app in de stores

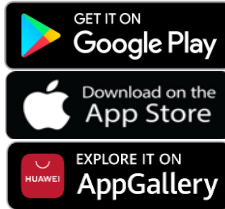

#### Stap 2

- Maak een account aan in de hOn-app of log in als u al een account heeft

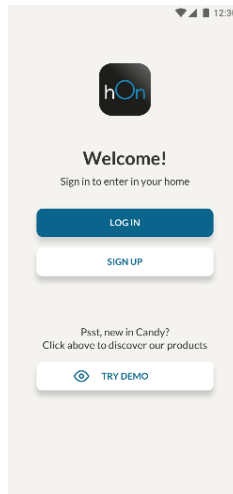

#### Stap 3

- Volg de koppelingsinstructies in de hOn-app

## **Gebruik wifi**

Druk 2 sec. lang op de wifitoets om de wifi te activeren. Het wifipictogram gaat branden en er klinkt een hoorbaar signaal.

Als de wifi nog niet is geconfigureerd wanneer de koelkast aan gaat, gaat deze automatisch naar de configuratiemodus en houdt deze status 30 minuten aan. De configuratiemodus gebruiken:

- Druk 2 sec. lang op de wifitoets. De koelkast gaan naar de wificonfiguriemodus en er klinkt een hoorbaar signaal. Het wifipictogram begint te knipperen.
- Volg de instructies in de app om de wifi te configureren (zie hierboven).
- Zodra de wifi is ingesteld en de verbinding tot stand is gebracht, gaat het wifipictogram aan en blijft branden.
- Na 30 minuten zonder enige handeling verlaat de wifi automatisch de configuratiemodus.
- Als de wifi al is geconfigureerd, zal automatisch opnieuw verbinding worden gemaakt volgens de configuratie-informatie.

Druk 2 sec. lang op de wifitoets om de wifi – Mode te resetten. De wifi wordt gereset en er klinkt een hoorbaar signaal. Daarna gaat de wifi automatisch naar de configuratiestatus (het wifipictogram begint opnieuw te knipperen).

Druk 3 sec. op de wifitoets om de wifi uit te schakelen.

## **Radio-module - Technische gegevens**

Frequentie tarief(OFR)	2400 MHz-2843.5 MHz
Kanaalfrequenties	2412...2472 MHz(stapgrootte 5 MHz)
Maximale kracht(EIRP)	100 mW

Het type radioapparatuur voldoet aan de richtlijn 2014/53/EU.

# Sammendrag

---

PRODUKTBESKRIVELSE .....	107
BRUK .....	108
Bruk .....	108
Tilpasset temperatur .....	109
Super Cool-funksjon .....	109
Super Freeze-funksjon .....	110
ØKO-modus .....	110
Feriefunksjon .....	111
Avriming .....	111
Demo-modus.....	111
WI-FI-BRUK.....	112
I app-paringsprosedyren .....	112
Trinn 1 .....	112
Trinn 2 .....	112
Trinn 3 .....	112
Wi-Fi-bruk .....	113

## PRODUKTBESKRIVELSE

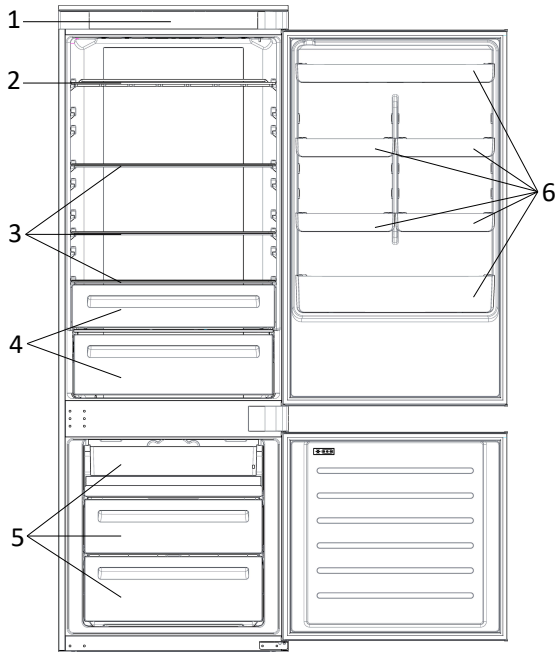

\* Den mest energisparende konfigurasjonen krever at skuffer, matboks og hyller skal være plassert i produktet og viften må være av. Se bildene ovenfor.

\*\* Bildene ovenfor er bare ment som referanse. Den faktiske konfigurasjonen vil avhenge av det fysiske produktet eller den fysiske erklæringen fra distributøren.

### Plassbehov

Enhetens tilkoblingsdør må være i stand til å være helt åpen, som vist. Ekstra nok plass til praktisk åpning av dører og skuffer.

Hold en avstand på minst 50 mm mellom sideveggene til produktet og tilstøtende deler.

Bredde: min. 920 mm

Dybde: min. 1137 mm

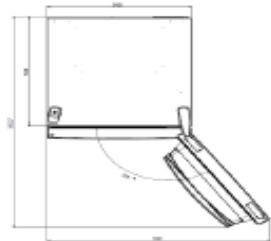

## BRUK

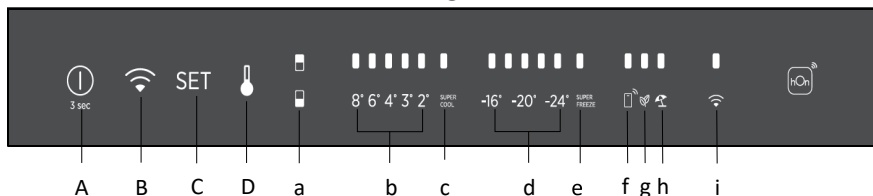

- A. AV/PÅ-tasten, brukes til å slå apparatet av/på.
  - B. Wi-Fi-nøkkel, brukes til å slå av/på Wi-Fi-nøkkelen
  - C. Mode-tasten, brukes til å velge spesialfunksjoner (øko og ferie)
  - D. TEMP-tasten, brukes til å velge kjøle- og frysetemperaturen
- 
- a. Kjøleskap/fryser-områdeikon, viser hvilket rom av apparatet som er valgt
  - b. Kjøleskaptemperaturnivåer, viser den valgte temperaturen
  - c. Super Cool-ikon viser om super kjøling-funksjonen er aktivert.
  - d. Frysertemperaturnivåer viser den valgte temperaturen i fryseren
  - e. Super Freeze-ikonet viser om super frysing-funksjonen er aktivert
  - f. Tilpasset temperatur-ikon viser om temperaturen er valgt av appen
  - g. Øko-modusikon viser om økomodus er aktivert
  - h. Feriefunksjon-ikon viser om feriefunksjonen er aktivert
  - i. Wi-Fi-ikon viser om Wi-Fi fungerer og apparatet er koblet til

### Bruk

- Plugg i apparatet, og det slås automatisk på.
- Temperaturen settes automatisk til 4 °C i kjøleskapet og -18 °C i fryseren.  
**MERK:** Vent minst 2/3 timer før du tilsetter mat på apparatet, for å være sikker på temperaturen inni kjøleskapet.
- Hvis du vil endre temperaturen, trykker du på TEMP-tasten i 5 sekunder, et akustisk signal og ikonet for det valgte rommet (kjølevæske eller fryser) samt alle temperatur-LED-ene for det tilsvarende rommet slås på i 2 sekunder; etter 2 sekunder, bekreftes valget av rommet. Med ikonet for valgt rom på trykker du på TEMP-tasten for å endre temperaturen. Når innstillingen øker, slås den tilhørende LED-lampen på. Et lydsignal avgis hver gang TEMP-tasten trykkes inn og temperaturen endres, etter 5 sekunder bekreftes valget. Etter 30 sekunder uten drift slås kjøleskap/fryserikonene og lysdiødene for de valgte temperaturene av. Når du trykker på TEMP-tasten igjen, er ikonet for det siste valgt (flagg eller fryser) på.

- Ved strømbrudd blir det siste innstilte kjølenivået gjenopprettet.
- Hvis du vil gjenopprette standardinnstillingen, holder du dørbryteren inne i enheten samtidig som du trykker på PÅ/AV-knappen i 5 sekunder.
- Under normale driftsforhold (på våren og høsten) anbefales det å stille inn temperaturen på 4 °C. Om sommeren eller når omgivelsestemperaturen er høy, anbefales det å angi temperatur ved 6~8 °C, for å garantere kjøleskap- og frysetemperaturer og redusere den kontinuerlige kjøretiden, og om vinteren eller når omgivelsestemperaturen er lav, anbefales det å angi temperatur ved 3~4 °C for å unngå hyppig start/stopp av maskinen.

### Tilpasset temperatur

Fra appen kan du tilpasse temperaturen både for kjøleskap og fryser. Temperaturen kan angis med 1 °C-sensitivitet. Det er mulig å velge en temperatur fra 2 °C til 8 °C i kjøleskapet, og fra -16 °C til -24 °C i fryseren.

Når temperaturen er valgt av appen, slås det tilpassede temperaturikonet på, mens alle temperatur-LED-lysene i det berørte rommet slås av (dvs. hvis kjøletemperatur er valgt fra appen, slås LED-lysene fra 2 °C til 8 °C av. Hvis frysetemperaturen velges fra appen, slås LED-lysene fra -16 °C til -24 °C av).

Hvis bare ett enkelt område (fryser eller kjøleskap) har tilpasset temperatur, endres ikke temperaturvalget i det andre området, og LED-lampen for den valgte temperaturen i dette området er på. Du hører et akustisk signal hver gang temperaturen endres.

### Super Cool-funksjon

Det anbefales å slå på Super Cool-funksjonen hvis en stor mengde næringsmidler bør lagres (for eksempel etter kjøpet). Super-Cool-funksjonen akselererer kjølingen av fersk mat og beskytter varene som allerede er lagret mot uønsket oppvarming. Når funksjonen er aktivert, stilles temperaturen i kjøleskapet automatisk til 2 °C.

Slik bruker du Super Cool-funksjonen:

- Funksjonen kan aktiveres ved å trykke lenge på TEMP-tasten for å velge kjølerommet, og deretter raskt trykke på TEMP-tasten til Super Cool-LED-ikonet er slått på, eller det kan slås på fra appen. Når funksjonen er aktivert, er Super Cool-LED-en alltid PÅ.
- Hvis du vil gå ut av funksjonen Super Cool, trykker du på TEMP-tasten eller slår den av fra appen.
- Super Cool-funksjonen avsluttes automatisk når funksjonen har vart i mer enn 12 timer.
- Når Super Cool slutter, slås ikonet på kontrollpanelet av, og det forrige innstilte kjølenivået blir gjenopprettet.

**Merk:** Super Cool- and Super Freeze-funksjonen kan ikke aktiveres samtidig.

## Super Freeze-funksjon

Super Freeze-funksjonen akselererer frysingen av fersk mat og beskytter varene som allerede er lagret mot uønsket oppvarming. Hvis store mengder matvarer må fryses, anbefales det å sette Super Freeze-funksjonen på 24 timer før bruk. Når funksjonen er aktivert, stilles temperaturen automatisk til -28 °C.

Slik bruker du Super Freeze-funksjonen:

- Funksjonen kan startes ved å trykke lenge på TEMP-tasten for å velge fryserommet, og deretter hurtig trykker du på TEMP-tasten til LED-ikonet Super Freeze er slått på, eller det kan slås på fra appen. Når funksjonen er aktivert, er Super Freeze-LED-en alltid PÅ.
- Hvis du vil gå ut av funksjonen Super Freeze, trykker du på TEMP-tasten eller slår den av fra appen.
- Funksjonen Super Freeze avsluttes automatisk når funksjonen har holdt i mer enn 50 timer.
- Når Super Freeze slutter, slås det tilhørende ikonet på kontrollpanelet av, og det forrige innstilte kjølenivået blir gjenopprettet.

**Merk:** Super Cool- and Super Freeze-funksjonen kan ikke aktiveres samtidig.

## ØKO-modus

Øko-modus kan aktiveres for å optimalisere ytelsen til apparatet, mens det får den beste lagringen av mat. Øko-modus stiller automatisk inn temperaturen ved 4 °C i kjøleskapet og ved -18 °C i fryseren.

Slik bruker du Øko-modus:

- Funksjonen kan aktiveres fra kontrollpanelet ved å trykke på knappen "mode" inntil ikonet for Øko-modus slås på (et akustisk signal bekrefter valget) eller ved å velge funksjonen i appen. Når funksjonen er aktivert, er ikonet for Øko-modus alltid PÅ.
- For å avslutte Øko, slår den av fra appen eller velg en annen funksjon fra kontrollpanelet.
- Når Øko-modus slutter, slås det tilhørende ikonet på kontrollpanelet av, og det forrige innstilte kjølenivået blir gjenopprettet.



## Feriefunksjon

Feriefunksjonen kan brukes til å redusere apparatets energiforbruk når det ikke brukes regelmessig. Når funksjonen er på, vil LED-lampene være av (selv om døren er åpen) og kjøleskapet vil fungere i lav strømforbruksmodus, mens fryseren fortsetter å fungere normalt.

Slik bruker du feriefunksjonen:

- Funksjonen kan aktiveres fra kontrollpanelet ved å trykke på knappen "mode" inntil ikonet for ferie slås på (et akustisk signal bekrefter valget) eller ved å velge funksjonen i appen. Når funksjonen er aktivert, er ikonet for ferie alltid PÅ.
- For å gå ut av funksjonen kan du slå den av fra appen eller velge en annen funksjon fra kontrollpanelet.
- Når feriefunksjonen slutter, slås det tilhørende ikonet på kontrollpanelet av, og det forrige innstilte kjølenivået blir gjenopprettet.

## Avriming

Avriming av kjøleskap og fryserom skjer automatisk: ingen manuell drift er nødvendig.

## HCS

Wanneer een bepaald vochniveau is bereikt, gaan de HCS-filtervezels open, waardoor het vocht afneemt en vervolgens weer sluit.

## Demo-modus

For å gå til demo-modus, må du holde nede Wi-Fi-tasten (B) på skjermen og trykke på MODE-tasten (C) 5 ganger innen 5 sekunder. For å avslutte demo-modus, utfører du samme operasjon eller slår av kjøleskapet.

## Feilkoder

- Kommunikasjonsfeil

[-16°C;-18°C;-20°C;-22°C;-24°C] Lampene slås på sekvensielt. Det betyr at det har vært en kommunikasjonsfeil mellom hovedkontrollkortet og displaykortet. Ta kontakt med teknisk assistanse for å løse problemet

- Vifte

[-16 °C;-20 °C; -22 °C;-24 °C] Lysene lyser i kjøleskapet samtidig hvis viften ikke fungerer som den skal. Ta kontakt med teknisk assistanse for å løse problemet

## WI-FI-BRUK

### I app-paringsprosedyren

#### Trinn 1

- Last ned hOn-appen fra butikkene



#### Trinn 2

- Opprett kontoen din på hOn-appen, eller logg på hvis du allerede har en konto

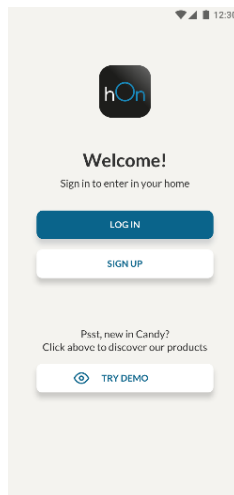

#### Trinn 3

- Følg instruksjonene for paring i hOn-appen

## Wi-Fi-bruk

Hvis du vil aktivere Wi-Fi, trykker du lenge på Wi-Fi-knappen i 2 sekunder og slår på Wi-Fi-ikonet og det avgis et lydsignal.

Dersom Wi-Fi ikke er konfigurert ennå, når kjøleskapet slås på, går det automatisk inn i konfigurasjonsmodus og beholder denne statusen i 30 minutter. Slik bruker du konfigurasjonsmodus:

- Trykk på Wi-Fi-tasten i 2 s, kjøleskapet går inn i Wi-Fi-konfigurasjonsmodus og det avgis et lydsignal. Wi-Fi-ikonet begynner å blinke.
- Følg appinstruksjonene for å konfigurere Wi-Fi (se ovenfor).
- Så snart Wi-Fi er konfigurert og tilkoblingen er opprettet, er Wi-Fi-ikonet på og fast.
- Etter 30 minutter uten å utføre noen operasjon vil Wi-Fi automatisk gå ut av konfigurasjonsmodus.
- Dersom Wi-Fi allerede er konfigurert, vil det automatisk koble seg til igjen i henhold til konfigurasjonsinformasjonen.

Hvis du vil tilbakestille Wi-Fi, trykker du lenge på Wi-Fi—Mode tasten i 2 s, Wi-Fi tilbakestilles og det avgis et akustisk signal. Etter dette går Wi-Fi automatisk inn i konfigurasjonsstatusen (ikonet Wi-Fi begynner å blinke igjen).

Slå av Wi-Fi ved å trykke på Wi-Fi-tasten for 3s.

## Radio-modul - Tekniske data

Frekvens Rate (OFR)	2400 MHz-2843.5 MHz
Kanal Frekvens	2412...2472 MHz(Trinnstørrelse 5 MHz)
Maksimal kraft(EIRP)	100 mW

Radioutstyr Typen er i samsvar med direktivet 2014/53/EU.

# Podsumowanie

---

OPIS PRODUKTU.....	115
UŻYTKOWANIE .....	116
Użytkowanie.....	116
Niestandardowa temperatura .....	117
Funkcja Super Cool.....	117
Funkcja Super Freeze .....	118
Tryb Eco.....	118
Funkcja Holiday .....	119
Rozmrażanie.....	119
Tryb demonstracyjny .....	119
UŻYCIE Wi-Fi.....	120
Procedura parowania aplikacji.....	120
Krok 1 .....	120
Krok 2 .....	120
Krok 3 .....	120
Użycie Wi-Fi.....	121

## OPIS PRODUKTU

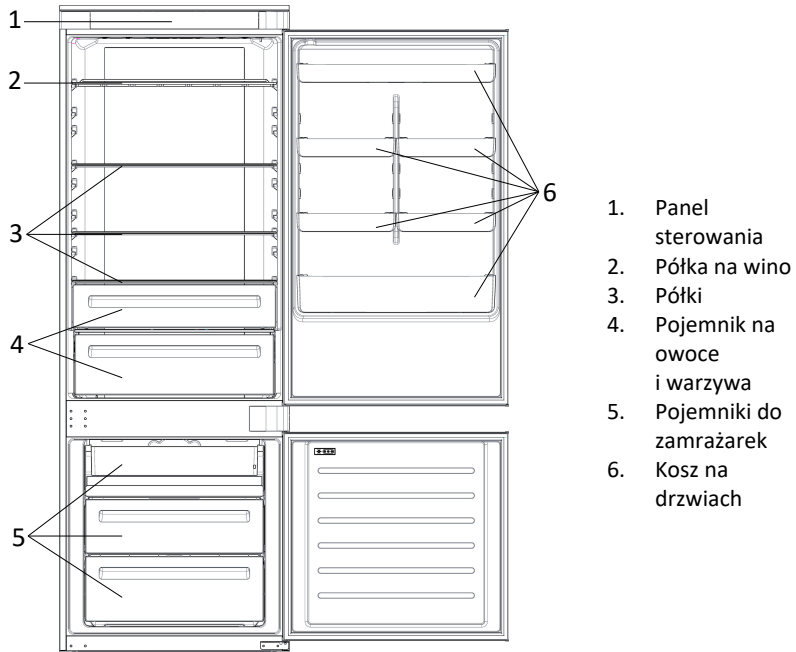

\* Najbardziej energooszczędna konfiguracja wymaga, aby szuflady, pojemnik na żywność i półki były ustawione w produkcie, a wentylator był wyłączony, proszę skorzystać z powyższych zdjęć.

\*\* Zdjęcia powyżej są tylko referencyjne. Rzeczywista konfiguracja będzie zależała od fizycznego produktu lub oświadczenia dystrybutora.

### Wymagana przestrzeń

Drzwi urządzenia muszą się ałkownie otwierać , jak pokazano na rysunku. Wygospodaruj wystarczającą ilość miejsca a na wygodne otwieranie drzwi i szuflad. Zachowaj odległość co najmniej 50 mm między bocznymi ścianami produktu a sąsiednimi częściami.

Szerokość: min. 920 mm  
Głębokość: min. 1137 mm

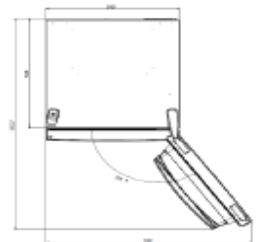

## UŻYTKOWANIE

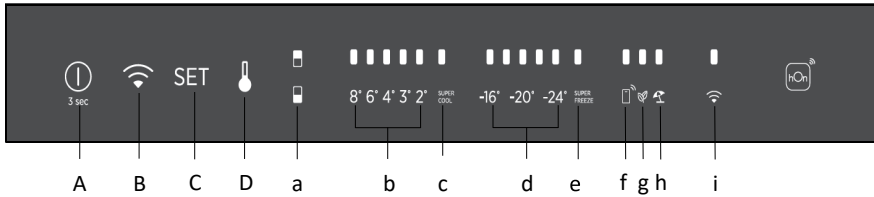

- A. Przycisk WŁ./WYŁ. służy do włączania/wyłączania urządzenia.
  - B. Przycisk Wi-Fi używany do włączania/wyłączania funkcji Wi-Fi
  - C. Przycisk Mode służy do wyboru funkcji specjalnych (Eco i Holiday)
  - D. Przycisk TEMP służy do wyboru temperatury chłodziarki i zamrażarki.
- 
- a. Ikona obszaru chłodziarki/zamrażarki pokazuje, która komora urządzenia jest wybrana.
  - b. Poziomy temperatury lodówki pokazują wybraną temperaturę
  - c. Ikona Super Cool pokazuje, czy funkcja Super Cool jest aktywna
  - d. Poziomy temperatury zamrażarki pokazują wybraną temperaturę w zamrażarce
  - e. Ikona Super Freeze pokazuje, czy funkcja Super Freeze jest aktywna
  - f. Niestandardowa ikona temperatury pokazuje, czy temperatura została wybrana przez aplikację
  - g. Ikona trybu ekologicznego pokazuje, czy tryb ekologiczny jest włączony
  - h. Ikona funkcji Holiday pokazuje, czy funkcja wakacyjna jest aktywna
  - i. Ikona Wi-Fi pokazuje, czy sieć Wi-Fi działa i czy urządzenie jest podłączone

### Użytkowanie

- Podłącz urządzenie do prądu, a włączy się ono automatycznie.
- Temperatura jest automatycznie ustawiana na 4 °C w lodówce i -18 °C w zamrażarce.

**UWAGA:** odczekaj co najmniej 2/3 godziny przed włożeniem żywności do urządzenia, aby zapewnić odpowiednią temperaturę wewnątrz lodówki.

- Aby zmienić temperaturę należy nacisnąć przycisk TEMP na 5 sekund, rozlegnie się sygnał dźwiękowy i na 2s zapali się ikona wybranej komory (chłodziarka lub zamrażarka) oraz wszystkie diody temperatury odpowiedniej komory, po 2s wybór komory zostanie potwierdzony. Przy włączonej ikonie wybranej komory, naciśnij szybko przycisk TEMP, aby zmienić temperaturę. Gdy ustawienie wzrasta, zapala się odpowiednia dioda LED. Po każdym naciśnięciu przycisku TEMP i zmianie temperatury rozlega się sygnał dźwiękowy, po 5 sekundach wybór zostaje potwierdzony.

Po 30s bez pracy ikony lodówki/zamrażarki oraz diody LED wybranych temperatur zgasną. Po ponownym dotknięciu przycisku TEMP zapali się ikona ostatnio wybranej kategorii (chłodziarka lub zamrażarka).

- W przypadku zaniku zasilania przywracany jest ostatnio ustawiony poziom chłodzenia.
- Aby przywrócić ustawienia domyślne, należy przytrzymać wciśnięty przetącznik drzwi wewnątrz lodówki i jednocześnie nacisnąć przycisk WŁ.WYŁ. przez 5 sekund.
- W normalnych warunkach pracy (wiosną i jesienią), zaleca się ustawienie temperatury na 4 °C. W lecie gdy temperatura otoczenia jest wysoka, zaleca się ustawienie temperatury na 6~8 °C, aby zagwarantować temperaturę w lodówce i zamrażarce oraz skrócić czas ciągłej pracy lodówki; natomiast w zimie gdy temperatura otoczenia jest niska, zaleca się ustawienie temperatury na 3~4 °C, aby uniknąć częstego uruchamiania/zatrzymywania lodówki.

### **Niestandardowa temperatura**

Z poziomu aplikacji możliwe jest dostosowanie temperatury zarówno dla lodówki jak i zamrażarki. Temperatura może być ustawiona z czułością 1 °C. Można wybrać temperaturę od 2 °C do 8 °C w chłodziarce i od -16 °C do -24 °C w zamrażarce.

Gdy temperatura zostanie wybrana przez aplikację, zapali się ikona temperatury dostosowanej do potrzeb, podczas gdy wszystkie kontrolki LED temperatury w danym przedziale zostaną wyłączone (np. gdy temperatura chłodziarki zostanie wybrana przez aplikację, kontrolki LED od 2 °C do 8 °C zostaną wyłączone). Jeżeli temperatura zamrażarki zostanie wybrana z poziomu aplikacji, diody LED od -16 °C do -24 °C są wyłączone).

Jeżeli tylko jedna strefa (zamrażarka lub lodówka) ma ustawioną temperaturę, wybór temperatury dla pozostałych stref nie jest zmieniany, a dioda LED wybranej temperatury dla tej strefy pozostaje zapalona. Przy każdej zmianie temperatury rozlega się sygnał dźwiękowy.

### **Funkcja Super Cool**

Zaleca się włączenie funkcji Super Cool w przypadku przechowywania dużej ilości żywności (np. po zakupie). Funkcja Super-Cool przyspiesza chłodzenie świeżej żywności i chroni już przechowywane produkty przed niepożądanym ogrzaniem. Gdy funkcja jest aktywna, temperatura w lodówce jest automatycznie ustawiana na 2 °C.

Jak korzystać z funkcji Super Cool:

- Funkcję można aktywować poprzez długie naciśnięcie przycisku TEMP, aby wybrać komorę chłodziarki, a następnie szybkie naciśnięcie przycisku TEMP, aż do zapalenia się ikony Super Cool lub można ją włączyć z poziomu aplikacji. Gdy funkcja jest aktywna, dioda LED Super Cool jest zawsze włączona.
- Aby wyłączyć funkcję Super Cool, naciśnij przycisk TEMP lub wyłącz ją z poziomu aplikacji.
- Funkcja Super Cool kończy się automatycznie, gdy trwa dłużej niż 12 godzin.
- Gdy funkcja Super Cool zakończy działanie, ikona na panelu sterowania jest wyłączona i przywrócony zostanie poprzednio ustawiony poziom chłodzenia.

**Uwaga:** Funkcji Super Cool i Super Freeze nie można aktywować jednocześnie.

## **Funkcja Super Freeze**

Funkcja Super Freeze przyspiesza chłodzenie świeżej żywności i chroni już przechowywane produkty przed niepożądanym ogrzaniem. Jeśli trzeba zamrozić dużą ilość żywności, zaleca się włączenie funkcji Super-Freeze na 24 godziny przed użyciem. Gdy funkcja jest aktywna, temperatura w lodówce jest automatycznie ustawiana na -28 °C.

Jak korzystać z funkcji Super Freeze:

- Funkcję można uruchomić przez długie naciśnięcie przycisku TEMP, aby wybrać komorę zamrażarki, a następnie szybkie naciśnięcie przycisku TEMP, aż do włączenia ikony Super Freeze, lub można ją włączyć z poziomu aplikacji. Gdy funkcja jest aktywna, dioda LED Super Freeze jest zawsze włączona.
- Aby wyłączyć funkcję Super Freeze, naciśnij przycisk TEMP lub wyłącz ją z poziomu aplikacji.
- Funkcja Super Freeze kończy działanie automatycznie po upływie ponad 50 godzin.
- Gdy funkcja Super Freeze zakończy działanie, odpowiednia ikona na panelu sterowania zostanie wyłączona i przywrócony zostanie poprzednio ustawiony poziom chłodzenia.

**Uwaga:** Funkcji Super Cool i Super Freeze nie można aktywować jednocześnie.

## **Tryb Eco**

Tryb Eco może być aktywowany w celu optymalizacji wydajności urządzenia, przy jednoczesnym uzyskaniu najlepszego sposobu przechowywania żywności. Tryb Eco automatycznie ustawi temperaturę na 4 °C w lodówce i na -18 °C w zamrażarce.

Jak używać trybu Eco:

- Funkcja może być aktywowana z panelu sterowania poprzez naciśnięcie przycisku „mode” do momentu zapalenia się ikony trybu Eco (wybór potwierdza sygnał dźwiękowy), lub poprzez wybranie funkcji z aplikacji. Gdy funkcja jest aktywna, ikona trybu Eco jest zawsze włączona.
- Aby wyjść z Eco wyłącz go z poziomu aplikacji lub wybierz inną funkcję z panelu sterowania.
- Gdy tryb Eco zakończy działanie, ikona na panelu sterowania zostanie wyłączona i przywrócony zostanie poprzednio ustawiony poziom chłodzenia.



## **Funkcja Holiday**

Funkcja Holiday może być używana w celu zmniejszenia zużycia energii przez urządzenie, gdy nie jest ono regularnie używane. Kiedy funkcja jest włączona, światła LED będą wyłączone (nawet jeśli drzwi są otwarte), a lodówka będzie pracować w trybie niskiego zużycia energii, podczas gdy zamrażarka będzie pracować normalnie.

Jak korzystać z funkcji Holiday:

- Funkcja może być aktywowana z panelu sterowania poprzez naciśnięcie przycisku „mode” do momentu zapalenia się ikony trybu Holiday (wybór potwierdza sygnał dźwiękowy), lub poprzez wybranie funkcji z aplikacji. Gdy funkcja jest aktywna, ikona Holiday jest zawsze włączona.
- Aby wyłączyć funkcję Holiday, wyłącz ją z poziomu aplikacji lub wybierz inną funkcję z panelu sterowania.
- Gdy funkcja Holiday zakończy działanie, ikona na panelu sterowania zostanie wyłączona i przywrócony zostanie poprzednio ustawiony poziom chłodzenia.

## **Rozmrażanie**

Rozmrażanie komór chłodziarki i zamrażarki przebiega automatycznie; nie jest wymagana ręczna obsługa.

## **HCS**

Po osiągnięciu określonego poziomu wilgotności włókna filtra HCS otwierają się powodując zmniejszenie wilgoci, a następnie zamykają się ponownie.

## **Tryb demonstracyjny**

Aby wejść w tryb demonstracyjny, przy odblokowanym wyświetlaczu, należy przytrzymać wciśnięty przycisk Wi-Fi (B) i nacisnąć przycisk MODE (C) 5 razy w ciągu 5 sekund. Aby wyjść z trybu demonstracyjnego, należy wykonać tę samą czynność lub wyłączyć lodówkę.

## **Kody usterki**

- Błąd komunikacji

Kontrolki [-16°C;-18°C;-20°C;-22°C;-24°C] w chłodziarce zapalają się sekwencyjnie, oznacza to, że wystąpił błąd komunikacji między główną płytą sterowania a płytą wyświetlacza. Prosimy o kontakt z pomocą techniczną w celu rozwiązania problemu.

- Termoobieg

Kontrolki [-16°C;-20°C;-22°C;-24°C] w chłodziarce migają jednocześnie, jeśli termoobieg nie działa prawidłowo. Prosimy o kontakt z pomocą techniczną w celu rozwiązania problemu.

## UŻYCIE Wi-Fi

### Procedura parowania aplikacji

#### Krok 1

- Pobierz aplikację hOn w sklepie



#### Krok 2

- Załóż konto w aplikacji hOn lub zaloguj się, jeśli masz już konto

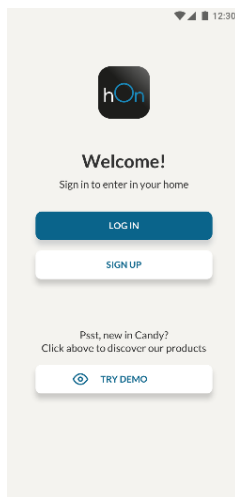

#### Krok 3

- Postępuj zgodnie z instrukcjami parowania w aplikacji hOn App

## Użycie Wi-Fi

Aby aktywować Wi-Fi, należy nacisnąć przycisk Wi-Fi przez 2 sekundy, ikona Wi-Fi zaświeci się i rozlegnie się sygnał dźwiękowy.

Jeśli sieć Wi-Fi nie została jeszcze skonfigurowana, po włączeniu lodówki automatycznie przejdzie ona w tryb konfiguracji i utrzyma ten stan przez 30 minut. Aby użyć trybu konfiguracji:

- Naciśnij przycisk Wi-Fi przez 2 sekundy, lodówka przejdzie w tryb konfiguracji Wi-Fi i usłyszysz sygnał dźwiękowy. Ikona Wi-Fi zacznie migać.
- Postępuj zgodnie z instrukcjami aplikacji, aby skonfigurować sieć Wi-Fi (patrz wyżej).
- Po skonfigurowaniu sieci Wi-Fi i nawiązaniu połączenia ikona Wi-Fi jest włączona i stała.
- Po 30 minutach bez wykonywania żadnych operacji, sieć Wi-Fi automatycznie wyjdzie z trybu konfiguracji.
- Jeśli sieć Wi-Fi została już skonfigurowana, automatycznie połączy się ponownie zgodnie z informacjami o konfiguracji.

Aby zresetować Wi-Fi, naciśnij przycisk Wi-Fi – Mode przez 2 sekundy, Wi-Fi zostanie zresetowane i rozlegnie się sygnał dźwiękowy. Po wykonaniu tej czynności sieć Wi-Fi automatycznie przejdzie w stan konfiguracji (ikona Wi-Fi zacznie ponownie migać).

Aby wyłączyć Wi-Fi, naciśnij przycisk Wi-Fi w modelu 3s.

## Moduł radiowy - Dane techniczne

Częstotliwość (OFR)	2400 MHz-2843.5 MHz
Częstotliwości kanałów	2412...2472 MHz(Rozmiar kroku 5 MHz)
Maksymalna moc(EIRP)	100 mW

Typ urządzenia radiowego jest zgodny z dyrektywą 2014/53/EU.

# Resumo

---

DESCRIÇÃO DO PRODUTO.....	123
UTILIZAÇÃO .....	124
Utilização.....	124
Temperatura personalizada .....	125
Função Super Cool .....	125
Função Super Freeze .....	126
Modo Eco .....	126
Função Holiday.....	127
Descongelamento .....	127
Modo demo.....	127
UTILIZAÇÃO WI-FI.....	128
Procedimento de emparelhamento na aplicação.....	128
Passo 1 .....	128
Passo 2 .....	128
Passo 3 .....	128
Utilização Wi-Fi .....	129

## DESCRIÇÃO DO PRODUTO

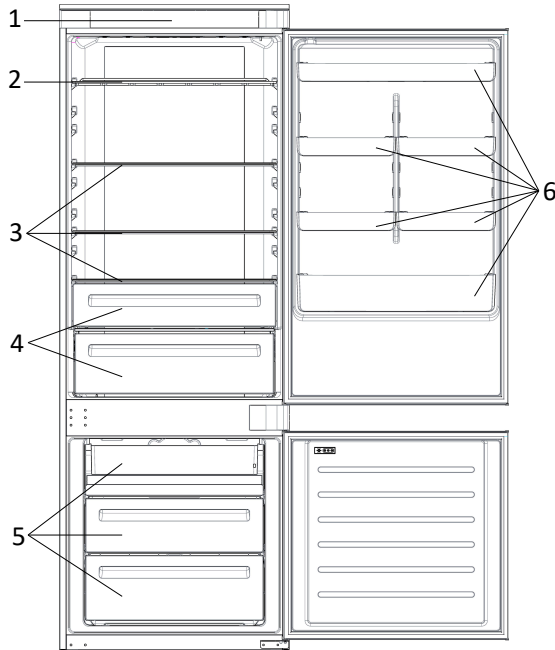

1. Painel de controlo
2. Prateleira para vinho
3. Prateleiras
4. Gaveta para legumes e vegetais
5. Gavetas do congelador
6. Prateleira da porta

\* A configuração mais económica em termos de energia implica que as gavetas, a caixa de alimentos e as prateleiras estejam posicionadas no aparelho e que a ventoinha esteja desligada. Consulte as figuras acima.

\*\* As fotos acima são apenas para referência. A configuração real dependerá do produto físico ou declaração do distribuidor.

### Requisitos de espaço

A porta da unidade tem de poder abrir totalmente conforme exibido. Espaço suficiente para uma abertura conveniente das portas e gavetas. Mantenha uma distância de pelo menos 50 mm entre as paredes laterais do produto e as peças adjacentes.

Largura: min. 920 mm

Profundidade: min. 1137 mm

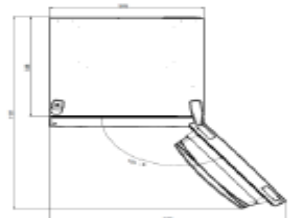

## UTILIZAÇÃO

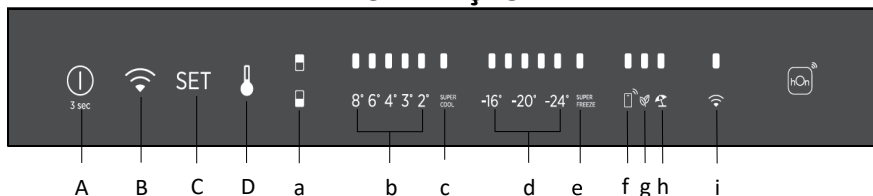

- A. Tecla ON/OFF, utilizada para ligar/desligar o aparelho
- B. Tecla Wi-Fi, utilizada para ligar/desligar o Wi-Fi
- C. Tecla Mode, utilizada para selecionar as funções especiais (Eco e Férias)
- D. Tecla TEMP, utilizada para selecionar a temperatura do frigorífico e do congelador
  
- a. Ícone frigorífico/congelador mostra qual a área do aparelho que está selecionada
- b. Níveis de temperatura do frigorífico, mostram a temperatura selecionada
- c. Ícone Super Cool, mostra se a função Super Cool está ativada
- d. Níveis de temperatura do congelador, mostram qual a temperatura selecionada no congelador
- e. O ícone Super Freeze, mostra se a função Super Freeze está ativada
- f. Ícone de temperatura personalizado, mostra se a temperatura foi selecionada pela aplicação
- g. Ícone do modo Eco, mostra se o modo eco está ativado
- h. Ícone da função Holiday, mostra se a função de férias está ativada
- i. Ícone Wi-Fi mostra se o Wi-Fi está a funcionar e o aparelho está conectado

### Utilização

- Conecte o aparelho na tomada e o mesmo liga-se automaticamente.
- A temperatura regula-se automaticamente para 4 °C no frigorífico e para -18 °C no congelador.  
**NOTA:** aguarde pelo menos 2/3 horas antes de colocar alimentos no aparelho, de modo a garantir a temperatura no interior do frigorífico.
- Para alterar a temperatura, prima a tecla TEMP durante 5 segundos, um sinal acústico é emitido e o ícone do compartimento selecionado (frigorífico ou congelador), bem como todos os LEDs de temperatura do compartimento correspondente acendem-se durante 2s e após 2s a seleção do compartimento é confirmada. Com o ícone do compartimento selecionado, prima rapidamente a tecla TEMP para alterar a temperatura. Quando a definição aumenta, a luz LED correspondente acende-se. Um sinal acústico é emitido sempre que a tecla MODE é premida e a temperatura é alterada. Passados 5 segundos a seleção é confirmada. Após 30s sem operação, os ícones da geladeira / freezer e os LEDs das temperaturas selecionadas desligam. Quando a tecla TEMP é tocada novamente, o ícone do último compartimento selecionado (Frigorífico ou Congelador) acende-se.

- Em caso de falha de energia, o último nível de arrefecimento definido é repostado.
- Para restaurar a configuração padrão, mantenha premido o interruptor da porta no interior do frigorífico e prima simultaneamente a tecla ON/OFF durante 5 segundos.
- Sob condições normais de funcionamento (na primavera e no outono), recomenda-se a regulação da temperatura para 4 °C. No verão quando a temperatura ambiente é alta, recomenda-se regular a temperatura para 6~8 °C, de modo a garantir a temperatura do frigorífico e do congelador e reduzir o tempo de funcionamento contínuo do frigorífico; e no inverno quando a temperatura ambiente é baixa, recomenda-se definir a temperatura para 3~4 °C para evitar o início/paragem frequentes do frigorífico.

### **Temperatura personalizada**

A partir da aplicação é possível personalizar a temperatura tanto para o frigorífico quanto para o congelador. A temperatura pode ser ajustada com sensibilidade de 1 °C. É possível selecionar uma temperatura entre 2 °C e 8 °C no frigorífico e de -16 °C a -24 °C no congelador.

Quando a temperatura é selecionada pela aplicação, o ícone de temperatura personalizada acende-se, enquanto todas as luzes LED de temperatura do compartimento afetado se apagam (isto é, se a temperatura do frigorífico for selecionada a partir da aplicação, os LEDs de 2 °C a 8 °C apagam-se. Se a temperatura do congelador for selecionada a partir da aplicação, apagam-se os LEDs -16 °C a -24 °C).

Se apenas uma única área (congelador ou frigorífico) tiver a temperatura personalizada, a seleção de temperatura da outra área não é alterada e a luz LED da temperatura selecionada dessa área permanece acesa. Um sinal acústico é emitido sempre que a temperatura é alterada.

### **Função Super Cool**

Sugere-se ligar a função Super Cool se se tiver de guardar uma grande quantidade de alimentos (por exemplo após uma ida às compras). A função Super Cool acelera o arrefecimento de alimentos frescos e protege os produtos armazenados de aquecimento indesejável. Quando a função é ativada, a temperatura do frigorífico é regulada automaticamente para 2 °C.

Como usar a função Super Cool:

- A função pode ser ativada premindo longamente a tecla TEMP para selecionar o compartimento do frigorífico e, em seguida, premindo rapidamente a tecla TEMP até que o led do ícone Super Cool se acenda, ou pode ser ligada a partir da aplicação. Quando a função está ativada, o LED Super Cool está sempre aceso.
- Para sair da função Super Cool, prima a tecla TEMP ou desligue-a a partir da aplicação.
- A função Super Cool termina automaticamente quando a função durou mais de 12 horas.
- Quando o Super Cool termina, o ícone do painel de controlo desliga-se e o nível de arrefecimento previamente definido é repostado.

**Nota:** A função Super Cool e Super Freeze não pode ser ativada simultaneamente.

## Função Super Freeze

A função Super Freeze acelera o arrefecimento de alimentos frescos e protege os produtos armazenados de aquecimento indesejável. Se se tiver de congelar uma grande quantidade de alimentos, recomenda-se ativar a função Super Freeze 24h antes da utilização. Quando a função é ativada, a temperatura é regulada automaticamente para -28 °C.

Como usar a função Super Freeze:

- A função pode ser lançada premindo longamente a tecla TEMP para selecionar o compartimento do congelador e, em seguida, premindo rapidamente a tecla TEMP até que o led do ícone Super Freeze se acenda, ou pode ser ligado a partir da aplicação. Quando a função está ativada, o LED Super Freeze está sempre aceso.
- Para sair da função Super Freeze, prima a tecla TEMP ou desligue-a a partir da aplicação.
- A função Super Freeze termina automaticamente quando a função durou mais de 50 horas.
- Quando o Super Freeze termina, o ícone do painel de controlo desliga-se e o nível de congelação previamente definido é reposto.

**Nota:** A função Super Cool e Super Freeze não pode ser ativada simultaneamente.

## Modo Eco

O modo Eco pode ser ativado para otimizar o desempenho do aparelho, obtendo-se simultaneamente o melhor armazenamento de alimentos. O modo Eco regula automaticamente a temperatura para 4 °C no frigorífico e para -18 °C no congelador.

Como utilizar o modo Eco:

- A função pode ser ativada a partir do painel de controlo premindo a tecla "mode" até o ícone do modo Eco se acender (um sinal acústico confirma a seleção) ou selecionando a função a partir da aplicação. Com a função ativada, o ícone do modo Eco está sempre aceso.
- Para sair do Eco desligue-o na aplicação ou escolha outra função do painel de controlo.
- Quando o Modo Eco termina, o ícone do painel de controlo apaga-se e os níveis de arrefecimento previamente definidos são repostos.



## **Função Holiday**

A função Holiday pode ser utilizada para reduzir o consumo de energia do aparelho, quando este não é utilizado regularmente. Quando a função está ligada, as luzes LED desligam-se (mesmo se a porta estiver aberta) e o frigorífico irá funcionar no modo de consumo de baixa energia, enquanto o congelador continuará a funcionar normalmente.

Como usar a função Holiday:

- A função pode ser ativada a partir do painel de controlo premindo a tecla "mode" até o ícone do modo Holiday se acender (um sinal acústico confirma a seleção) ou selecionando a função a partir da aplicação. Com a função ativada, o ícone do modo Holiday está sempre aceso.
- Para sair da função Holiday desligue-a na aplicação ou escolha outra função do painel de controlo.
- Quando a função Holiday termina, o ícone do painel de controlo desliga-se e os níveis de arrefecimento previamente definidos são repostos.

## **Descongelamento**

O descongelamento do frigorífico e do congelador é feito automaticamente; nenhuma operação manual é necessária.

## **HCS**

Quando um certo nível de umidade é atingido, as fibras do filtro HCS abrem, fazendo com que a umidade diminua e, em seguida, feche novamente.

## **Modo demo**

Para inserir o modo de demonstração, com o visor desbloqueado, mantenha premida a tecla Wi-Fi (B) e prima a tecla MODE (C) 5 vezes dentro de 5 segundos. Para sair do modo de demonstração, execute a mesma operação ou desligue o frigorífico.

## **Códigos de Erro**

- Erro de comunicação

As luzes [-16°C;-18°C;-20°C;-22°C;-24°C] no frigorífico acendem-se sequencialmente o que significa que houve um erro de comunicação entre o painel de controlo principal e o painel do visor. Por favor, contate a assistência técnica para ajudar a resolver o problema

- Ventilador

As luzes [-16°C;-20°C;-22°C;-24°C] no frigorífico a piscar simultaneamente indicam que a ventoinha não está a funcionar corretamente. Por favor, contate a assistência técnica para ajudar a resolver o problema

## UTILIZAÇÃO WI-FI

### Procedimento de emparelhamento na aplicação

#### Passo 1

- Faça download da aplicação hOn nas lojas



#### Passo 2

- Crie a sua conta na aplicação hOn ou faça login se já tiver uma conta



#### Passo 3

- Siga as instruções de emparelhamento na aplicação hOn

## Utilização Wi-Fi

Para ativar o Wi-Fi, prima longamente a tecla Wi-Fi durante 2 segundos, o ícone Wi-Fi acende-se e é emitido um sinal acústico.

Se o Wi-Fi ainda não estiver configurado, quando o frigorífico é ligado, entra automaticamente no modo de configuração e mantém esse estado durante 30 minutos.

Para utilizar o modo de configuração:

- Prima a tecla Wi-Fi durante 2s, o frigorífico entra no modo de configuração Wi-Fi e um sinal acústico é feito. O ícone Wi-Fi começa a piscar.
- Siga as instruções da aplicação para configurar o Wi-Fi (ver acima).
- Logo que o Wi-Fi esteja configurado e a conexão estabelecida, o ícone Wi-Fi fica aceso e fixo.
- Após 30 minutos sem realizar qualquer operação, o Wi-Fi sai automaticamente do modo de configuração.
- Se o Wi-Fi já estiver configurado, será reconectado automaticamente de acordo com as informações de configuração.

Para repor o Wi-Fi, prima longamente a tecla Wi-Fi - Mode durante 2s, o Wi-Fi é reiniciado e um sinal acústico é feito. Depois disso, o Wi-Fi entra automaticamente no estado de configuração (o ícone Wi-Fi começará a piscar novamente).

Para desligar o Wi-Fi, pressione a tecla Wi-Fi durante 3s.

## Módulo de rádio - Dados técnicos

Taxa de frequência (OFR)	2400 MHz-2843.5 MHz
Frequências do canal	2412...2472 MHz(tamanho do passo 5 MHz)
Força máxima(EIRP)	100 mW

O tipo de equipamento de rádio está em conformidade com a Diretiva 2014/53/EU.

# Cuprins

---

DESCRIEREA PRODUSULUI.....	131
UTILIZAREA.....	132
Utilizarea .....	132
Temperatură personalizată.....	133
Funcția Răcire rapidă .....	133
Funcția Congelare rapidă .....	134
Modul Eco .....	134
Funcția Vacanță.....	135
Decongelarea .....	135
Mod demo.....	135
UTILIZAREA WI-FI .....	136
Procedura de asociere în aplicație .....	136
Pasul 1 .....	136
Pasul 2 .....	136
Pasul 3 .....	136
Utilizarea Wi-Fi.....	137

## DESCRIEREA PRODUSULUI

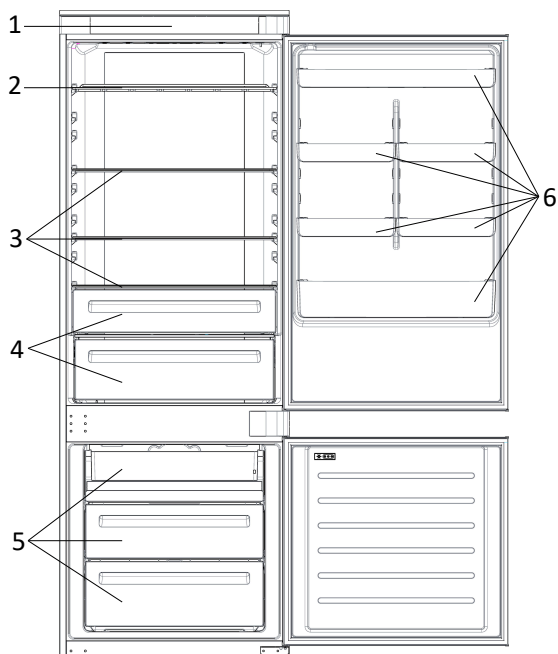

1. Panou de comenzi
2. Raft pentru vin
3. Rafturile
4. Sertare
5. Sertarele congelatorului
6. Rafturi ușă

\* Configurația cu cea mai înaltă eficiență energetică necesită ca sertarele, cutia cu alimente și rafturile să fie poziționate în aparat și ca ventilatorul să fie oprit. Imaginile de mai sus vă pot servi ca referință.

\*\* Imaginile de mai sus sunt oferite doar ca exemple. Configurația reală va depinde de produsul fizic sau de declarația distribuitorului.

### Cerințe legate de spațiu

Ușa unității trebuie să poată fi deschisă complet, așa se arată în imagine. Este necesar un spațiu suficient, care să permită deschiderea comodă a ușilor și a sertarelor. Păstrați o distanță de cel puțin 50 mm între pereții laterali ai produsului și părțile adiacente.

Lățime: min. 920 mm

Adâncime: min. 1137 mm

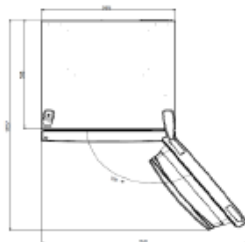

## UTILIZAREA

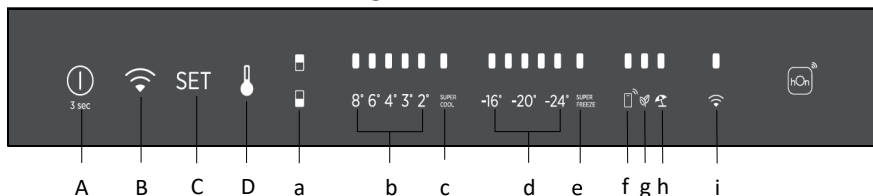

- A. Tasta ON/OFF, utilizată pentru pornirea/oprirea aparatului.
  - B. Tasta Wi-Fi, utilizată pentru a porni/opri conexiunea Wi-Fi
  - C. Tasta Mode, utilizată pentru selectarea funcțiilor speciale (Eco și Vacanță)
  - D. Tasta TEMP, utilizată pentru selectarea temperaturii frigiderului și a congelatorului
- 
- a. Pictograma zonei frigiderului/congelatorului, arată ce compartiment al aparatului este selectat
  - b. Nivelurile de temperatură a frigiderului indică temperatura selectată
  - c. Pictograma Răcire rapidă indică dacă funcția Răcire rapidă este activată
  - d. Nivelurile de temperatură a congelatorului indică temperatura selectată pentru congelator
  - e. Pictograma Congelare rapidă indică dacă funcția Congelare rapidă este activată
  - f. Pictograma temperatură particularizată afișează dacă temperatura a fost selectată de aplicație
  - g. Pictograma Eco mode arată dacă modul Eco este activat
  - h. Pictograma funcției Vacanță afișează dacă funcția Vacanță este activată
  - i. Pictograma Wi-Fi arată dacă Wi-Fi funcționează și aparatul este conectat

### Utilizarea

- Conectați aparatul la priză. Aparatul va începe automat să funcționeze.
- Temperatura va fi setată automat la 4 °C în frigider și la -18 °C în congelator.  
**NOTĂ:** așteptați cel puțin 2-3 ore înainte de a pune alimentele în aparat, pentru a asigura atingerea temperaturii în interiorul frigiderului.
- Pentru a schimba temperatura, apăsați tasta TEMP timp de 5 secunde. Se va emite un semnal sonor și se vor aprinde timp de 2 secunde pictograma compartimentului selectat (frigider sau congelator), precum și toate indicatoarele LED de temperatură ale compartimentului corespunzător, iar după 2 secunde, se va confirma selecția compartimentului. La activarea pictogramei compartimentului selectat, apăsați scurt tasta TEMP pentru a modifica temperatura. La setarea unei valori superioare, indicatorul LED corespunzător se va aprinde. De fiecare dată când se apasă pe tasta MODE și se modifică nivelul temperaturii, se va emite un semnal sonor, iar după 5 secunde, selecția va fi confirmată. După 30 de secunde fără funcționare pictogramele frigider/congelator și LED-urile temperaturilor selectate se sting. Când tasta

TEMP este atinsă din nou, se activează pictograma ultimei temperaturi selectate (frigider sau congelator).

- În cazul producerii unei pene de curent, aparatul va reveni la ultimul nivel de răcire setat.
- Pentru a reveni la setările din fabrică, țineți apăsat comutatorul ușii, situat în interiorul frigiderului, și apăsați simultan tasta ON/OFF timp de 5 secunde.
- În condiții normale de funcționare (primăvara și toamna), se recomandă setarea temperaturii la 4 °C. În timpul verii sau atunci când temperatura ambiantă este ridicată, se recomandă setarea temperaturii la 6~8 °C, astfel încât să se asigure o temperatură adecvată pentru frigider și congelator și să se reducă timpul de funcționare continuă a frigiderului. În schimb, pe perioada iernii sau atunci când temperatura ambiantă este scăzută, se recomandă setarea temperaturii la 3~4 °C pentru a evita pornirea/oprirea frecventă a frigiderului.

### **Temperatură personalizată**

Prin intermediul aplicației, este posibil să personalizați atât temperatura frigiderului, cât și pe cea a congelatorului. Temperatura poate fi setată cu o sensibilitate de 1 °C. Este posibil să se selecteze o temperatură de la 2 °C la 8 °C pentru frigider și de la -16 °C la -24 °C pentru congelator.

Când temperatura este selectată prin aplicație, pictograma de temperatură personalizată se aprinde, în timp ce toate indicatoarele LED de temperatură ale compartimentului afectat sunt stinse (de exemplu, dacă temperatura frigiderului este selectată din aplicație, indicatoarele LED de la 2 °C la 8 °C sunt stinse. Dacă temperatura congelatorului este selectată din aplicație, indicatoarele LED de la -16 °C la -24 °C sunt stinse).

În cazul în care o singură zonă (congelator sau frigider) este setată la o temperatură personalizată, selecția temperaturii din cealaltă zonă nu este schimbată și indicatorul LED al temperaturii selectate din acea zonă va rămâne aprins. De fiecare dată când se modifică nivelul temperaturii, se va emite un semnal sonor.

### **Funcția Răcire rapidă**

Este recomandat să activați funcția Răcire rapidă dacă trebuie depozitată o cantitate mare de alimente (de exemplu, după cumpărare). Funcția Răcire rapidă accelerează răcirea alimentelor proaspete și protejează alimentele deja depozitate împotriva încălzirii nedorite. La activarea funcției, temperatura frigiderului este setată automat la 2 °C.

Utilizarea funcției Răcire rapidă:

- Funcția poate fi activată prin apăsarea lungă a tastei TEMP pentru a selecta compartimentul frigiderului, apoi apăsând rapid tasta TEMP până când indicatorul LED al pictogramei Răcire rapidă este activat. De asemenea, se poate activa din aplicație. Când funcția este activată, indicatorul LED al funcției Răcire rapidă este întotdeauna pornit.
- Pentru a ieși din funcția Răcire rapidă, apăsați tasta TEMP sau dezactivați-o din aplicație.
- Funcția Răcire rapidă finalizează automat atunci când funcția este activă timp de peste 12 ore.

- La oprirea funcției Răcire rapidă, pictograma de pe panoul de comandă se stinge și se restabilește nivelul de răcire setat anterior.

**Notă:** Funcțiile Răcire rapidă și Congelare rapidă nu pot fi activate simultan.

### **Funcția Congelare rapidă**

Funcția Congelare rapidă accelerează congelarea alimentelor proaspete și protejează alimentele deja depozitate împotriva încălzirii nedorite. În cazul în care urmează să congelați o cantitate mare de alimente, se recomandă să porniți funcția Congelare rapidă cu 24 de ore înainte de utilizare. La activarea funcției, temperatura este setată automat la -28 °C.

Utilizarea funcției Congelare rapidă:

- Funcția poate fi activată prin apăsarea lungă a tastei TEMP pentru a selecta compartimentul congelatorului, apoi apăsând rapid tasta TEMP până când indicatorul LED al pictogramei Congelare rapidă este activat. De asemenea, se poate activa din aplicație. Când funcția este activată, indicatorul LED al funcției Congelare rapidă este întotdeauna pornit.
- Pentru a ieși din funcția Congelare rapidă, apăsați tasta TEMP sau dezactivați-o din aplicație.
- Funcția Congelare rapidă finalizează automat atunci când funcția este activă timp de peste 50 ore.
- La oprirea funcției Congelare rapidă, pictograma de pe panoul de comandă se stinge și se restabilește nivelul de congelare setat anterior.

**Notă:** Funcțiile Răcire rapidă și Congelare rapidă nu pot fi activate simultan.

### **Modul Eco**

Modul Eco poate fi activat pentru a optimiza performanța aparatului și pentru a oferi cea mai bună depozitare pentru alimente. Modul Eco va fi setat automat la 4 °C în frigider și la -18 °C în congelator.

Utilizarea modului Eco:

- Funcția poate fi activată din panoul de control apăsând tasta „mode” până când pictograma modului Eco se activează (selecția va fi confirmată printr-un semnal sonor) sau selectând funcția din aplicație. Când funcția este activată, indicatorul LED al funcției modul Eco este întotdeauna aprins.
- Pentru a ieși din modul Eco, dezactivați-l din aplicație sau alegeți o altă funcție de pe panoul de control.
- La oprirea modului Eco, pictograma de pe panoul de comandă se stinge și se restabilesc nivelurile de răcire setate anterior.



## Funcția Vacanță

Funcția Vacanța poate fi utilizată pentru a reduce consumul de energie al aparatului atunci când acesta nu este utilizat frecvent. La activarea acestei funcții, indicatoarele LED se vor stinge (chiar dacă ușa este deschisă), iar frigiderul va funcționa în modul de consum redus de energie, în timp ce congelatorul va continua să funcționeze normal.

Utilizarea funcției Vacanță:

- Funcția poate fi activată din panoul de control apăsând tasta „mode” până când pictograma funcției Vacanță se activează (selecția va fi confirmată printr-un semnal sonor) sau selectând funcția din aplicație. Când funcția este activată, indicatorul LED al funcției Vacanță este întotdeauna aprins.
- Pentru a ieși din funcția Vacanță dezactivați-o din aplicație sau alegeți o altă funcție de pe panoul de control.
- La oprirea funcției Vacanță, pictograma de pe panoul de comandă se stinge și se restabilesc nivelurile de răcire setate anterior.

## Decongelarea

Decongelarea compartimentului frigiderului și congelatorului are loc automat, nefiind necesară intervenția manuală

## HCS

Când se atinge un anumit nivel de umiditate, fibrele filtrului HCS se deschid, determinând scăderea umidității și apoi se închid din nou.

## Mod demo

Pentru a intra în modul demo, cu ecranul deblocat, țineți apăsată tasta Wi-Fi (B) și apăsați tasta MODE (C) de 5 ori în 5 secunde. Pentru a ieși din modul demo, efectuați aceeași operațiune sau opriți frigiderul.

## Coduri de eroare

- Eroare de comunicare

[-16 °C;-18 °C;-20 °C;-22 °C;-24 °C] Indicatoarele luminoase din frigider se aprind secvențial, ceea ce înseamnă că a existat o eroare de comunicare între placa de comandă și placa de afișare. Vă rugăm să contactați departamentul de asistență tehnică pentru a vă ajuta să remediați problema

- Ventilație

[-16 °C;-20 °C;-22 °C;-24 °C] se aprind simultan în frigider dacă ventilatorul nu funcționează corect. Vă rugăm să contactați departamentul de asistență tehnică pentru a vă ajuta să remediați problema

## UTILIZAREA WI-FI

### Procedura de asociere în aplicație

#### Pasul 1

- Descărcați aplicația hOn din magazinele digitale



#### Pasul 2

- Creați-vă contul în aplicația hOn sau conectați-vă dacă aveți deja un cont



#### Pasul 3

- Urmați instrucțiunile de asociere în aplicația hOn

## Utilizarea Wi-Fi

Pentru a activa Wi-Fi, apăsați lung tasta Wi-Fi timp de 2 secunde. Pictograma Wi-Fi se va activa și se va emite un semnal sonor.

Dacă Wi-Fi nu a fost configurat încă, atunci când frigiderul pornește, acesta va intra automat în modul de configurare și va rămâne în această stare timp de 30 de minute. Pentru a utiliza modul de configurare:

- Țineți apăsată tasta Wi-Fi timp de 2 secunde. Frigiderul intră în modul de configurare Wi-Fi și va fi emis un semnal sonor. Pictograma Wi-Fi începe să lumineze intermitent.
- Urmați instrucțiunile aplicației pentru a configura Wi-Fi (consultați informațiile de mai sus).
- Odată ce Wi-Fi este configurat și conexiunea este stabilă, pictograma Wi-Fi este activată și va lumina continuu.
- După 30 de minute în care nu s-a efectuat nicio operație, Wi-Fi va ieși automat din modul de configurare.
- Dacă Wi-Fi este deja configurat, acesta se va reconecta automat potrivit informațiilor configurate.

Pentru a reseta Wi-Fi, apăsați lung tasta Wi-Fi – Mode timp de 2 secunde. Funcția Wi-Fi se va reseta și va fi emis un semnal sonor. După aceea, Wi-Fi va intra automat în starea de configurare (pictograma Wi-Fi va începe din nou să lumineze intermitent).

Pentru a dezactiva funcția Wi-Fi, apăsați tasta Wi-Fi timp de 3 secunde.

## Modul radio - Date tehnice

Rata de frecvență (OFR)	2400 MHz-2843.5 MHz
Frecvențele canalelor	2412...2472 MHz(dimensiunea pasului 5 MHz)
Putere maximă(EIRP)	100 mW

Tipul de echipament radio este în conformitate cu Directiva 2014/53/EU.

# Оглавление

---

ОПИСАНИЕ ПРОДУКТА .....	139
ИСПОЛЬЗОВАНИЕ.....	140
Использование .....	140
Индивидуальная настройка температуры .....	141
Функция Super Cool.....	141
Функция Super Freeze.....	142
Режим Eco .....	142
Функция Holiday.....	143
Размораживание .....	143
Демонстрационный режим.....	143
ИСПОЛЬЗОВАНИЕ WI-FI .....	144
Процедура сопряжения в приложении.....	144
Шаг 1 .....	144
Шаг 2 .....	144
Шаг 3 .....	144
Использование Wi-Fi .....	145

## ОПИСАНИЕ ПРОДУКТА

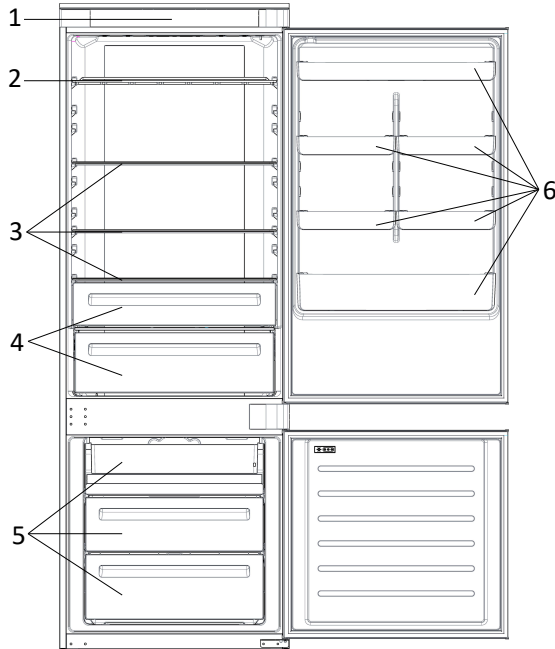

1. Панель управления
2. Полка для вина
3. Полки
4. Контейнер для овощей и фруктов
5. Морозильные камеры
6. Дверная полка

\* Максимальная энергосберегающая конфигурация требует, чтобы выдвижные ящики, ящик для продуктов и полки были расположены внутри прибора, а вентилятор выключен в соответствии с приведенными выше рисунками.

\*\* Изображения выше приведены только для справки. Фактическая конфигурация будет зависеть от физического продукта или заявления дистрибьютора.

### Требования по размещению

Дверца прибора должна быть полностью открыта, как показано на рисунке. Свободного места достаточно для удобного открывания дверец и ящиков.

Соблюдайте расстояние не менее 50 мм между боковыми стенками изделия и прилегающими деталями.

Ширина: мин. 920 мм  
Глубина: мин. 1137 мм

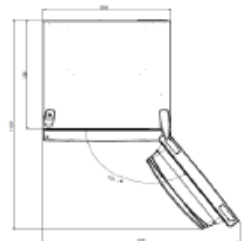

## ИСПОЛЬЗОВАНИЕ

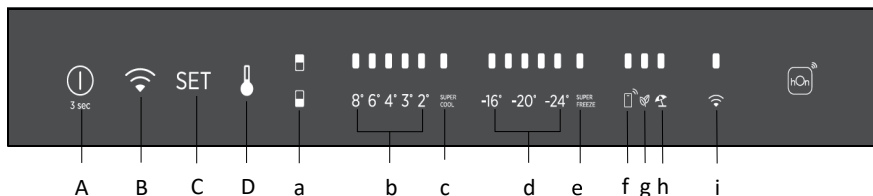

- A. Кнопка ВКЛ/ВЫКЛ, используемая для включения/выключения прибора
- B. Кнопка Wi-Fi, используемая для включения/выключения Wi-Fi
- C. Кнопка Mode, используемая для выбора специальных функций (Eco и Holiday)
- D. Кнопка TEMP, используемая для выбора температуры в холодильном и морозильном отсеках
- a. Значок холодильного/морозильного отсека, показывающий, какой отсек устройства выбран
- b. Уровни температуры холодильника, показывающие, какая температура выбрана
- c. Значок Super Cool, показывает, активирована ли функция Super Cool
- d. Показатели температуры в морозильном отсеке, показывающие выбранную температуру в морозильном отсеке
- e. Значок Super Freeze, показывает, активирована ли функция Super Freeze
- f. Значок индивидуальной настройки температуры, показывает, была ли температура выбрана в приложении
- g. Значок режима Eco, показывает, активирован ли экологичный режим
- h. Значок функции Holiday, показывает, активирована ли функция отпуска
- i. Значок Wi-Fi, показывает, работает ли функция Wi-Fi и подключен ли прибор

### Использование

- Подсоедините прибор к электросети, и он автоматически включится.
- Температура автоматически устанавливается на уровне 4 °C в холодильном отсеке и -18 °C в морозильном отсеке.  
**ПРИМЕЧАНИЕ.** Подождите не менее 2/3 часа, прежде чем класть продукты в прибор, для достижения надлежащей температуры внутри холодильника.
- Для изменения температуры нажмите и удерживайте кнопку TEMP в течение 5 секунд; прозвучит звуковой сигнал и на 2 секунды включится значок выбранного отсека (холодильного или морозильного), а также все светодиодные индикаторы температуры соответствующего отсека, и через 2 секунды выбор отсека подтверждается. При включенном значке выбранного отсека быстро нажмите кнопку TEMP, чтобы изменить температуру. При увеличении значения настройки загорается соответствующий светодиодный индикатор. Звуковой сигнал подается каждый раз при нажатии кнопки TEMP и изменении температуры; через 5 секунд выбор подтверждается.

После 30 секунд простоя значки холодильника / морозильной камеры и светодиоды выбранной температуры погаснут. При повторном нажатии кнопки TEMP загорается значок последнего выбранного параметра (холодильный или морозильный отсек).

- В случае обесточивания будет восстановлен последний заданный уровень охлаждения.
- Чтобы восстановить настройки по умолчанию, удерживайте дверной выключатель внутри холодильника и одновременно нажмите и удерживайте кнопку ВКЛ/ВЫКЛ в течение 5 секунд.
- В нормальных условиях эксплуатации (весной и осенью) рекомендуется устанавливать температуру 4 °С. Летом, когда температура окружающей среды высока, рекомендуется установить температуру 6~8 °С, чтобы гарантировать температуру холодильного отсека и морозильной камеры и сократить время непрерывной работы прибора; а зимой, когда температура окружающей среды низкая, рекомендуется установить температуру 3~4 °С, чтобы избежать частых запусков/остановок прибора.

### **Индивидуальная настройка температуры**

В приложении можно настроить индивидуальную температуру как для холодильного отсека, так и для морозильной камеры. Температуру можно задавать с шагом 1 °С. Для холодильного отсека можно выбрать температуру от 2 °С до 8 °С, а для морозильной камеры – от -16 °С до -24 °С.

Если температуру выбирают в приложении, загорается значок индивидуальной настройки температуры, а все светодиодные индикаторы температуры соответствующего отсека выключаются (т.е. если в приложении выбрана температура холодильного отсека, светодиодные индикаторы от 2 °С до 8 °С выключаются). Если в приложении выбрана температура морозильной камеры, светодиодные индикаторы от -16 °С до -24 °С выключаются).

Если температура была индивидуально настроена только для одной области (морозильная камера или холодильник), выбранная температура для другой области не изменяется, и светодиодный индикатор выбранной температуры этой области остается включенным. Звуковой сигнал подается каждый раз при изменении температуры.

### **Функция Super Cool**

Рекомендуется включить функцию Super Cool, если требуется поместить на хранение большое количество продуктов (например, после покупки). Функция Super Cool ускоряет охлаждение свежих продуктов и защищает уже хранящиеся товары от нежелательного нагрева. Когда эта функция активирована, для холодильного отсека автоматически устанавливается температура 2 °С.

Как использовать функцию Super Cool:

- Эту функцию можно активировать длительным нажатием кнопки TEMP для выбора холодильного отсека с последующим быстрым нажатием кнопки TEMP до тех пор, пока не загорится светодиодный индикатор Super Cool; либо эту функцию можно включить в приложении. Когда функция активирована, светодиодный индикатор Super Cool будет постоянно включен.
- Чтобы выключить функцию Super Cool, нажмите кнопку TEMP; либо выключите эту функцию в приложении.

- Функция Super Cool автоматически выключается по истечении более 12 часов после ее активации.
- Когда функция Super Cool выключается, значок на панели управления отключается, и восстанавливается ранее установленный уровень охлаждения.

**Примечание.** Функции Super Cool и Super Freeze не могут быть активированы одновременно.

### **Функция Super Freeze**

Функция суперзаморозки ускоряет замораживание свежих продуктов и защищает уже хранящиеся в морозильной камере продукты от нежелательного нагрева. Если необходимо заморозить большое количество продуктов, рекомендуется активировать функцию Super-Freeze за 24 часа перед использованием. Когда функция активирована, температура автоматически устанавливается на -28 °С.

Как использовать функцию Super Freeze:

- Функцию можно активировать длительным нажатием кнопки TEMP для выбора морозильной камеры с последующим быстрым нажатием кнопки TEMP до тех пор, пока не загорится светодиодный индикатор Super Freeze; либо эту функцию можно включить в приложении. Когда функция активирована, светодиодный индикатор Super Freeze будет постоянно включен.
- Чтобы выключить функцию Super Freeze, нажмите кнопку TEMP; либо выключите эту функцию в приложении.
- Функция Super Freeze автоматически выключается по истечении более 50 часов после ее активации.
- Когда Super Freeze выключается, значок на панели управления отключается, и восстанавливается ранее установленный уровень замораживания.

**Примечание.** Функции Super Cool и Super Freeze не могут быть активированы одновременно.

### **Режим Eсо**

Режим Eсо можно активировать для оптимизации производительности прибора с обеспечением лучших условий хранения продуктов питания. Режим Eсо автоматически установит температуру 4 °С в холодильном отсеке и -18 °С в морозильной камере.

Как использовать режим Eсо:

- Функцию можно активировать с панели управления, нажимая кнопку «mode» до тех пор, пока не загорится значок режима Eсо (звуковой сигнал подтверждает выбор), или выбирая функцию в приложении. Когда функция активирована, значок режима Eсо всегда ВКЛЮЧЕН.
- Чтобы выйти из режима Eсо, выключите его в приложении или выберите другую функцию на панели управления.
- Когда режим Eсо выключится, значок на панели управления отключается, и восстанавливаются ранее установленные уровни охлаждения.



## Функция Holiday

Функцию Holiday можно использовать для снижения энергопотребления устройства, если оно не используется регулярно. Когда эта функция активирована, светодиодные индикаторы будут выключены (даже если дверца открыта), а холодильный отсек переключится в режим низкого энергопотребления, в то время как морозильная камера будет работать обычным образом.

Как использовать функцию Holiday:

- Функцию можно активировать с панели управления, нажимая кнопку «mode» до тех пор, пока не загорится значок Holiday (звуковой сигнал подтверждает выбор), либо выбирая функцию в приложении. Когда функция активирована, значок Holiday всегда включен.
- Чтобы выключить функцию Holiday, выключите ее в приложении или выберите другую функцию на панели управления.
- Когда функция Holiday выключится, значок на панели управления отключается, и восстанавливаются ранее установленные уровни охлаждения.

## Размораживание

Размораживание холодильного отсека и морозильной камеры выполняется автоматически: ручное управление не требуется.

## HCS

Когда достигается определенный уровень влажности, волокна фильтра HCS открываются, что приводит к уменьшению влажности, а затем снова закрываются.

## Демонстрационный режим

Чтобы перейти в демонстрационный режим с разблокированным дисплеем, удерживайте нажатой кнопку Wi-Fi (B) и нажмите кнопку MODE (C) 5 раз в течение 5 секунд. Чтобы выйти из демонстрационного режима, выполните ту же операцию или выключите холодильник.

## Коды ошибок

- Ошибка обмена данными

Световые индикаторы (-16°C; -18°C; -20°C; -22°C; -24°C) в холодильном отсеке включаются последовательно; это означает, что произошла ошибка обмена данными между главной платой управления и платой дисплея. Обратитесь в службу технической поддержки для получения помощи в решении проблемы

- Вентилятор

Световые индикаторы (-16°C; -20°C; -22°C; -24°C) в холодильнике мигают одновременно, если вентилятор не работает должным образом. Обратитесь в службу технической поддержки для получения помощи в решении проблемы

## ИСПОЛЬЗОВАНИЕ WI-FI

### Процедура сопряжения в приложении

#### Шаг 1

- Скачайте приложение hOn

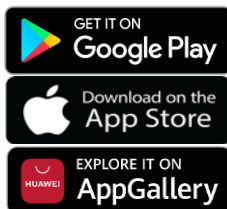

#### Шаг 2

- Создайте учетную запись в приложении hOn или войдите в систему, если у вас уже есть учетная запись

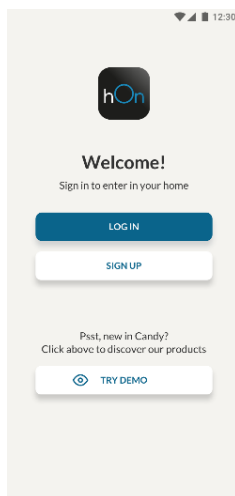

#### Шаг 3

- Следуйте инструкциям по сопряжению в приложении hOn

## Использование Wi-Fi

Чтобы активировать Wi-Fi, нажмите и удерживайте кнопку Wi-Fi в течение 2 секунд; включится значок Wi-Fi и будет подан звуковой сигнал.

Если Wi-Fi еще не настроен, при включении холодильника он автоматически перейдет в режим конфигурирования и останется в этом статусе еще на 30 минут. Чтобы использовать режим конфигурирования:

- Нажимайте кнопку Wi-Fi в течение 2 секунд; холодильник перейдет в режим конфигурирования Wi-Fi и подаст звуковой сигнал. Значок Wi-Fi начинает мигать.
- Следуйте инструкциям в приложении для настройки Wi-Fi (см. выше).
- После настройки Wi-Fi и установления соединения значок Wi-Fi включается и постоянно светится.
- Через 30 минут без каких-либо действий функция Wi-Fi автоматически выйдет из режима конфигурирования.
- Если Wi-Fi уже настроен, он автоматически подключится в соответствии с данными конфигурации.

Чтобы сбросить настройку Wi-Fi, нажмите и удерживайте кнопку Wi-Fi – Mode в течение 2 секунд; настройка Wi-Fi будет сброшена, и будет подан звуковой сигнал. После этого функция Wi-Fi автоматически перейдет в состояние конфигурирования (значок Wi-Fi снова начнет мигать).

Чтобы отключить функцию Wi-Fi, нажимайте кнопку Wi-Fi 3 секунд.

## Радиомодуль - Технические характеристики

Частота (OFR)	2400 MHz-2843.5 MHz
Частоты канала	2412...2472 MHz(размер шага5 MHz)
Максимальная мощность(EIRP)	100 mW

Тип радиооборудования соответствует Директиве 2014/53/EU.

# Zhrnutie

---

POPIS PRODUKTU .....	147
POUŽITIE.....	148
Použitie.....	148
Prispôsobená teplota .....	149
Funkcia Super Cool.....	149
Funkcia Super Freeze .....	150
Režim Eko .....	150
Funkcia Holiday .....	151
Odmrazovanie .....	151
Režim ukážky.....	151
POUŽÍVANIE WI-FI.....	152
V režime párovania aplikácie .....	152
Krok 1 .....	152
Krok 2 .....	152
Krok 3 .....	152
Používanie Wi-Fi.....	153

## POPIS PRODUKTU

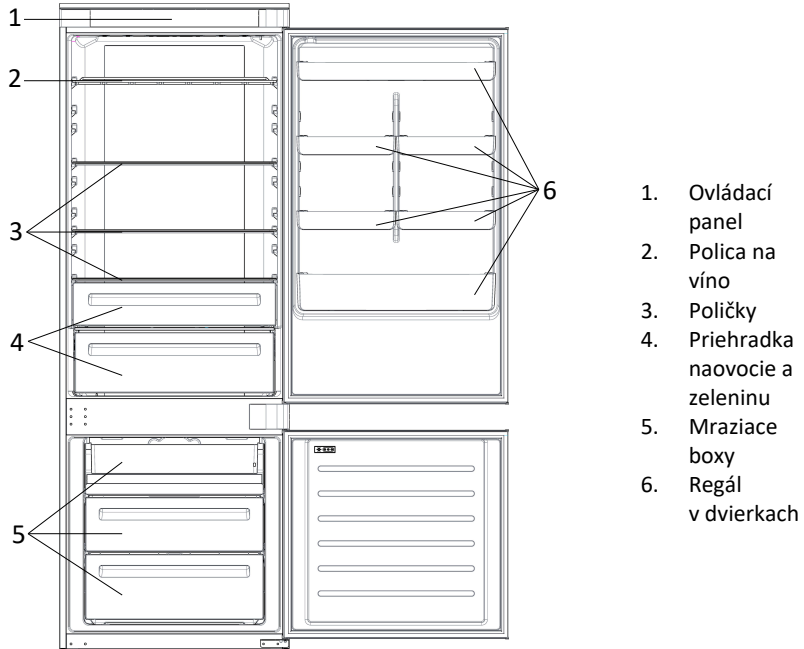

\* Konfigurácia, ktorá najviac šetrí energiu, vyžaduje, aby boli zásuvky, box na potraviny a police umiestnené v produkte a aby bol vypnutý ventilátor. Pozrite si obrázky vyššie.

\*\* Obrázky vyššie sú len referenčné. Skutočná konfigurácia bude závisieť od fyzického produktu alebo vyjadrenia distribútora.

### Požiadavky na priestor

Dvere spotrebiča sa musia dať úplne otvoriť tak, ako je to zobrazené. Produkt umiestnite tak, aby ste mali dostatok miesta na pohodlné otváranie dverí a zásuviek.

Medzi bočnými stenami výrobku a priľahlými časťami dodržujte vzdialenosť aspoň 50 mm.

Šírka: min. 920 mm

Hĺbka: min. 1137 mm

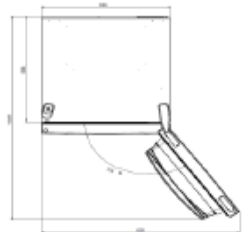

## POUŽITIE

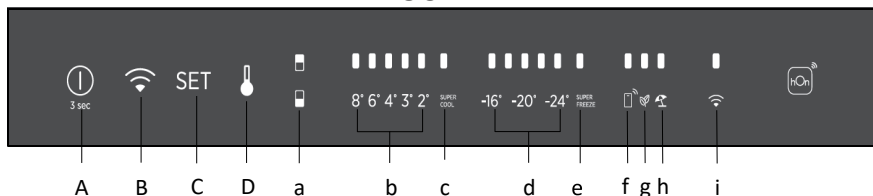

- A. Vypínač sa používa na zapnutie/vypnutie spotrebiča
- B. Tlačidlo Wi-Fi sa používa na zapnutie/vypnutie Wi-Fi
- C. Tlačidlo Mode sa používa na výber špeciálnych funkcií (Eko a Holiday)
- D. Tlačidlo teploty sa používa na výber teploty chladničky a mrazničky
- a. Ikona oblasti chladničky/mrazničky zobrazuje, ktorá priehradka v spotrebiči je vybraná
- b. Úrovnne teploty chladničky, ukazujú, ktorá teplota je zvolená
- c. Ikona Super Cool zobrazuje, či je funkcia Super Cool
- d. Úrovnne teploty mrazničky, ukazujú, ktorá teplota je zvolená v mrazničke
- e. Ikona Super Freeze zobrazuje, či je aktivovaná funkcia Super Freeze
- f. Ikona prispôsobenej teploty zobrazuje, či bola teplota vybraná aplikáciou
- g. Ikona režimu Eko, zobrazuje, či je aktivovaný ekonomický režim
- h. Ikona funkcie Holiday zobrazuje, či je aktivovaná funkcia dovolenky
- i. Ikona Wi-Fi, zobrazuje, či Wi-Fi funguje a spotrebič je pripojený

### Použitie

- Zapojte prístroj a automaticky sa zapne.
- Teplota sa v chladničke automaticky nastaví na 4 °C a v mrazničke na -18 °C.  
**POZNÁMKA** : Pred vložením jedla do spotrebiča počkajte aspoň 2/3 hodiny, aby sa zabezpečila teplota vo vnútri chladničky.
- Ak chcete zmeniť teplotu, stlačte tlačidlo teploty na 5 sekúnd, zaznie akustický signál a ikona vybranej priehradky (chladnička alebo mraznička), ako aj všetky LED kontrolky teploty príslušnej priehradky sa zapnú na 2 sek. Po 2 sek. sa výber priehradky potvrdí. Ak je zapnutá ikona vybranej priehradky, rýchlo stlačte tlačidlo teploty a zmeňte teplotu. Keď sa nastavenie zvýši, rozsvieti sa príslušná LED kontrolka. Pri každom stlačení tlačidla teplota a zmene teploty zaznie akustický signál. Po 5 sekundách sa výber potvrdí.  
Po 30 sekundách bez prevádzky zhasnú ikony chladničky/mrazničky a LED diódy zvolených teplôt. Po opätovnom stlačení tlačidla teploty sa zapne ikona naposledy vybranej oblasti (chladnička alebo mraznička).

- V prípade straty napájania sa obnoví posledná nastavená úroveň chladenia.
- Ak chcete obnoviť pôvodné nastavenie, podržte stlačený spínač dverí vo vnútri chladničky a súčasne stlačte vypínač na 5 sekúnd.
- Za normálnych prevádzkových podmienok (na jar a na jeseň) sa odporúča nastaviť teplotu na 4 °C. V lete, pri vysokej teplote okolia sa odporúča nastaviť teplotu na 6 – 8 °C, aby sa zaručila teplota chladničky a mrazničky a znížila doba nepretržitej prevádzky chladničky; a v zime, pri nízkej teplote okolia sa odporúča nastaviť teplotu na 3 – 4 °C, aby sa zabránilo častému zapínaniu/vypínaniu chladničky.

### Prispôsobená teplota

Teplotu chladničky aj mrazničky môžete prispôsobiť z aplikácie. Teplota sa dá nastaviť s citlivosťou 1 °C. V chladničke je možné nastaviť teplotu od 2 °C do 8 °C a v mrazničke od -16 °C do -24 °C.

Keď je teplota vybraná aplikáciou, rozsvieti sa ikona prispôsobenej teploty, zatiaľ čo všetky LED kontrolky teploty v príslušnej priehradke sú vypnuté (t. j. ak je v aplikácii vybraná teplota chladničky, vypnú sa LED kontrolky od 2 °C do 8 °C. Ak je v aplikácii vybraná teplota mrazničky, LED vypnú sa LED kontrolky od -16 °C do -24 °C).

Ak má prispôsobenú teplotu len jedna oblasť (mraznička alebo chladnička), výber teploty druhej oblasti sa nezmení a LED kontrolka zvolenej teploty tejto oblasti zostane rozsvietená. Pri každej zmene teploty zaznie akustický signál.

### Funkcia Super Cool

Funkciu Super Cool vám odporúčame zapnúť vtedy, keď sa chystáte uskladniť väčšie množstvo potravín (napríklad po nákupe). Funkcia Super-Cool urýchľuje chladenie čerstvých potravín a chráni už uskladnené potraviny pred nežiaducim ohriatím. Keď je táto funkcia aktivovaná, teplota chladničky sa automaticky nastaví na 2 °C.

Ako používať funkciu Super Cool:

- Túto funkciu je možné aktivovať dlhým stlačením tlačidla teploty pre výber chladničky a potom rýchlym stlačením tlačidla teploty, až kým sa nerozsvieti ikona Super Cool. Túto funkciu môžete zapnúť aj z aplikácie. Keď je táto funkcia aktivovaná, LED kontrolka Super Cool je vždy zapnutá.
- Ak chcete ukončiť funkciu Super Cool, stlačte tlačidlo teploty alebo ju vypnite z aplikácie.
- Funkcia Super Cool sa automaticky ukončí, keď bola v prevádzke dlhšie ako 12 hodín.
- Po ukončení funkcie Super Cool sa ikona na ovládacom paneli vypne a obnoví sa predtým nastavená úroveň chladenia.

**Poznámka:** Funkcie Super Cool a Super Freeze nie je možné aktivovať súčasne.

## Funkcia Super Freeze

Funkcia super mrazenia urýchľuje zmrazenie čerstvých potravín a chráni už uskladnené potraviny pred nežiaducim ohriatím. Ak je potrebné zmraziť veľké množstvo potravín, odporúčame vám, aby ste nastavili funkciu Super Freeze na 24 hodín pred použitím. Keď je táto funkcia aktivovaná, teplota sa automaticky nastaví na -28 °C.

Ako používať funkciu Super Freeze:

- Túto funkciu môžete spustiť dlhým stlačením tlačidla teploty, aby ste vybrali priehradku mrazničky a potom rýchlym stlačením tlačidla teploty, kým sa nezapne LED kontrolka ikony Super Freeze alebo ju môžete zapnúť z aplikácie. Keď je táto funkcia aktivovaná, LED kontrolka Super Freeze je vždy zapnutá.
- Ak chcete ukončiť funkciu Super Freeze, stlačte tlačidlo teploty alebo ju vypnite z aplikácie.
- Funkcia Super Freeze sa automaticky ukončí, keď bola v prevádzke viac ako 50 hodín.
- Po ukončení funkcie Super Freeze sa príslušná ikona na ovládacom paneli vypne a obnoví sa predtým nastavená úroveň mrazenia.

**Poznámka:** Funkcie Super Cool a Super Freeze nie je možné aktivovať súčasne.

## Režim Eko

Režim Eko je možné aktivovať na optimalizáciu výkonu spotrebiča a zároveň dosiahnuť najlepšieho uskladnenie potravín. Režim Eko automaticky nastaví teplotu na 4 °C v chladničke a na -18 °C v mrazničke.

Ako používať režim Eko:

- Funkciu je možné aktivovať z ovládacieho panela stláčaním tlačidla „mode“, kým sa nezapne ikona režimu Eko (výber potvrdí akustický signál), alebo výberom funkcie z aplikácie. Keď je funkcia aktivovaná, ikona režimu Eko je vždy zapnutá.
- Ak chcete ukončiť funkciu Eko, vypnite ju z aplikácie alebo vyberte inú funkciu z ovládacieho panela.
- Po ukončení funkcie Eko sa príslušná ikona na ovládacom paneli vypne a obnovia sa predtým nastavené úrovne chladenia.



## Funkcia Holiday

Funkciu Holiday je možné použiť na zníženie spotreby energie spotrebiča, ak sa pravidelne nepoužíva. Keď je táto funkcia zapnutá, LED diódy zhasnú (aj keď sú dvere otvorené) a chladnička bude pracovať v režime nízkej spotreby energie, zatiaľ čo mraznička bude naďalej fungovať normálne.

Ako používať funkciu Holiday:

- Funkciu je možné aktivovať z ovládacieho panela stláčaním tlačidla „mode“, kým sa nezapne ikona funkcie Holiday (výber potvrdí akustický signál), alebo výberom funkcie z aplikácie. Keď je táto funkcia aktivovaná, ikona Holiday je vždy zapnutá.
- Ak chcete ukončiť funkciu Holiday, vypnite ju z aplikácie alebo vyberte inú funkciu z ovládacieho panela.
- Po ukončení funkcie Holiday sa príslušná ikona na ovládacom paneli vypne a obnovia sa predtým nastavené úrovne chladenia.

## Odmrazovanie

Odmrazovanie chladničky a mrazničky sa vykonáva automaticky: nie je potrebná žiadna manuálna činnosť.

## HCS

Po dosiahnutí určitej úrovne vlhkosti sa vlákna filtra HCS otvoria, čo spôsobí zníženie vlhkosti a následné opätovné zatvorenie.

## Režim ukážky

Ak chcete prejsť do režimu ukážky s odomknutým displejom, držte stlačené tlačidlo Wi-Fi (B) a do 5 sekúnd 5-krát stlačte tlačidlo MODE (C). Ak chcete ukončiť režim ukážky, vykonajte rovnakú činnosť alebo vypnite chladničku.

## Chybové kódy

- Chyba komunikácie

[-16°C;-18°C;-20°C;-22°C;-24°C] Ak sa kontrolky na chladničke postupne rozsvetujú, znamená to, že došlo k chybe v komunikácii medzi hlavnou ovládacou doskou a zobrazovacou doskou. Kontaktujte technickú pomoc, ktorá vám pomôže problém vyriešiť.

- Ventilátor

Ak ventilátor nefunguje správne, kontrolky [-16°C;-20°C;-22°C;-24°C] na chladničke blikajú súčasne. Kontaktujte technickú pomoc, ktorá vám pomôže problém vyriešiť.

## POUŽÍVANIE WI-FI

### V režime párovania aplikácie

#### Krok 1

- Stiahnite si aplikáciu hOn z obchodov



#### Krok 2

- Vytvorte si účet v aplikácii hOn alebo sa prihláste, ak už účet máte



#### Krok 3

- Postupujte podľa pokynov na párovanie v aplikácii hOn

## Používanie Wi-Fi

Ak chcete aktivovať Wi-Fi, stlačte tlačidlo Wi-Fi na 2 sekundy. Ikona Wi-Fi sa zapne a zaznie akustický signál.

Ak ešte nebola Wi-Fi sieť konfigurovaná po zapnutí chladničky, automaticky prejde do konfiguračného režimu a tento stav sa zachová po dobu 30 minút. Konfiguračný režim:

- Stlačte tlačidlo Wi-Fi na 2 sek. Chladnička prejde do režimu konfigurácie Wi-Fi a zaznie akustický signál. Ikona Wi-Fi začne blikať.
- Ak chcete konfigurovať Wi-Fi, postupujte podľa pokynov v aplikácii (pozrite vyššie).
- Po konfigurácii Wi-Fi a vytvorení pripojenia ikona Wi-Fi svieti.
- Po 30 minútach bez vykonania akejkoľvek činnosti Wi-Fi automaticky opustí režim konfigurácie.
- Ak už bola Wi-Fi sieť konfigurovaná, automaticky sa znovu pripojí podľa konfiguračných informácií.

Ak chcete resetovať Wi-Fi, stlačte tlačidlo Wi-Fi – Mode na 2 sek. Wi-Fi sa resetuje a zaznie akustický signál. Následne Wi-Fi automaticky prejde do stavu konfigurácie (ikona Wi-Fi začne znovu blikať).

Ak chcete vypnúť Wi-Fi, stlačte tlačidlo Wi-Fi na 3 sek.

## Rádiový modul - Technické údaje

Frekvencia (OFR)	2400 MHz-2843.5 MHz
Frekvencie kanálov	2412...2472 MHz(veľkosť kroku 5 MHz)
Maximálny výkon(EIRP)	100 mW

Typ rádiového zariadenia je v súlade so smernicou 2014/53/EU.

# Povzetek

---

OPIS IZDELKA .....	155
UPORABA .....	156
Uporaba .....	156
Temperatura po meri .....	157
Funkcija Super Cool .....	157
Funkcija Super Freeze .....	158
Način ECO .....	158
Funkcija Holiday .....	159
Odmrzovanje .....	159
Predstavitveni način .....	159
UPORABA WI-FI .....	160
Postopek seznanitve v aplikaciji .....	160
1. korak .....	160
2. korak .....	160
3. korak .....	160
Uporaba Wi-Fi .....	161

## OPIS IZDELKA

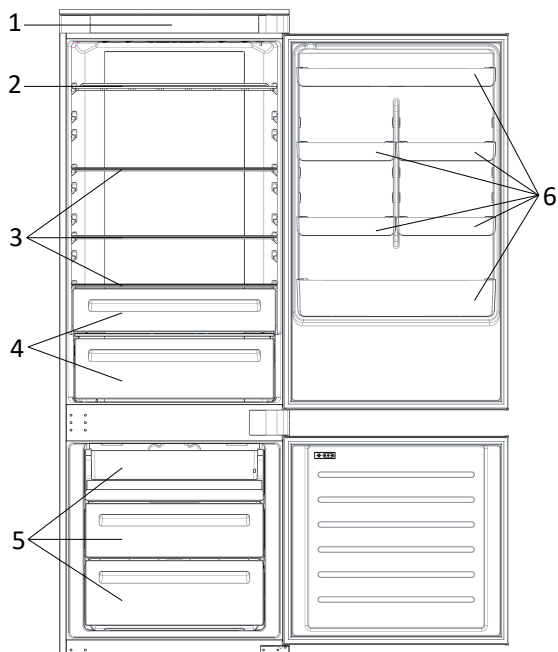

1. Nadzorna plošča
2. Vinska vitrina
3. Police
4. Predal za zelenjavo
5. Predali zamrzovalnika
6. Predal v vratih

\* Pri najbolj varčni konfiguraciji morajo biti v izdelku nameščeni predali, škatle za hrano in police, ventilator pa mora biti izključen, glejte zgornje slike.

\*\* Zgornje slike so samo za ilustracijo. Dejanska konfiguracija bo odvisna od fizičnega izdelka ali izjave distributerja.

### Prostorske zahteve

Vrata enote se morajo popolnoma odpreti tako, kot je prikazano. Prihranite dovolj prostora za priročno odpiranje vrat in predalov.

Med stranskimi stenami izdelka in sosednjimi deli držite razdaljo najmanj 50 mm.

Širina: min. 920 mm

Globina: min. 1137 mm

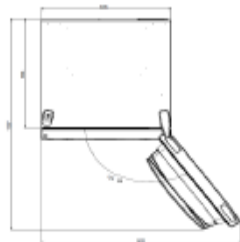

## UPORABA

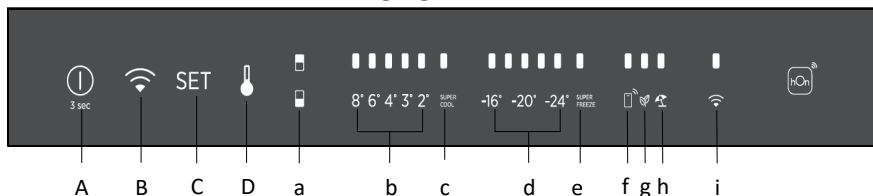

- A. Tipka za VKLOP/IZKLOP za vklop/izklop aparata  
B. Tipka Wi-Fi, ki se uporablja za vklop/izklop Wi-Fi  
C. Tipka Mode, ki se uporablja za izbiro posebnih funkcij (Eco in Holiday)  
D. Tipka TEMP, ki se uporablja za izbiro temperature hladilnika in zamrzovalnika
- a. Ikona območja hladilnika/zamrzovalnika, prikazuje kateri predelek naprave je izbran  
b. Ravnih temperature kažejo, katera temperatura je izbrana  
c. Ikona Super Cool, prikazuje, ali je funkcija Super Cool aktivirana  
d. Ravnih temperature kažejo, katera temperatura je izbrana za zamrzovalnik  
e. Ikona Super Freeze, prikazuje, ali je funkcija Super Freeze aktivirana  
f. Ikona prilagojene temperature, prikažite, ali je bila temperatura izbrana z aplikacijo  
g. Ikona ekološkega načina prikazuje, ali je ekološki način aktiviran  
h. Ikona funkcije Holiday prikazuje, ali je funkcija Holiday aktivirana  
i. Ikona Wi-Fi, prikazuje, ali Wi-Fi deluje in je naprava priključena

### Uporaba

- Napravo priključite in se vklopi samodejno vklopi.
- Temperatura se samodejno nastavi na 4 °C v hladilniku in -18 °C v zamrzovalniku.  
**OPOMBA:** preden živilo date v aparat, počakajte vsaj 2 do 3 ure, da zagotovite temperaturo v hladilniku.
- Če želite spremeniti temperaturo, držite tipko TEMP 5 sekund, zasliši se zvočni signal in ikona izbranega predelka (hladilnika ali zamrzovalnika) ter vse temperaturne LED lučke ustreznega predelka se vklopijo za 2 sekundi, po 2 sekundah se potrdi izbira predelka. Ko je ikona izbranega predelka vklopljena, hitro pritisnite tipko TEMP, da spremenite temperaturo. Ko se nastavev poveča, se prižge ustrezna lučka LED. Vsakič, ko pritisnete tipko TEMP in spremenite temperaturo, se po 5 sekundah potrdi izbira. Po 30 sekundah brez delovanja se ikone hladilnika/zamrzovalnika in LED diode izbranih temperatur ugasnejo. Ko se ponovno dotaknete tipke TEMP, se vklopi ikona zadnjega (hladilnik ali zamrzovalnik).

- V primeru izgube moči se obnovi zadnja nastavljena raven hlajenja.
- Če želite obnoviti privzeto nastavitvev, držite pritisnjeno stikalo za vrata znotraj hladilnika in hkrati 5 sekund pritisnite tipko za VKLOP/IZKLOP.
- V normalnih pogojih delovanja (spomladi in jeseni) je priporočljivo nastaviti temperaturo na 4 °C. Poleti ali kadar je temperatura okolice visoka, je priporočljivo, da temperaturo nastavite na 6 – 8 °C, da zagotovite temperature hladilnika in zamrzovalnika ter skrajšate čas neprekinjenega delovanja hladilnika; pozimi ali kadar je temperatura okolice nizka, je priporočljivo nastaviti temperaturo na 3 – 4 °C, da se izognete pogostim vklopom/izklopom hladilnika.

### Temperatura po meri

V aplikaciji je mogoče prilagoditi temperaturo hladilnika in zamrzovalnika. Temperaturo lahko nastavite z občutljivostjo 1 °C. Temperaturo lahko izberete med 2 °C in 8 °C v hladilniku ter med -16 °C in -24 °C v zamrzovalniku.

Ko aplikacija izbere temperaturo, se vklopi ikona prilagojene temperature, medtem ko so vse temperaturne LED lučke prizadetega predelka izklopljene (t.j. če je temperatura hladilnika izbrana iz aplikacije, se LED lučke od 2 °C do 8 °C izklopijo. Če izberete temperaturo zamrzovalnika iz aplikacije, se LED diode od -16 °C do -24 °C izklopijo).

Če ima samo eno območje (zamrzovalnik ali hladilnik) prilagojeno temperaturo, se izbira temperature drugega območja ne spremeni in LED lučka izbrane temperature tega območja ostane vklopljena. Ob vsaki spremembi temperature se odda zvočni signal.

### Funkcija Super Cool

Priporočamo, da funkcijo Super Cool vklopite, ko je treba shraniti večjo količino hrane (na primer po nakupu). Funkcija Super-Cool pospeši hlajenje sveže hrane in ščiti blago, ki je že shranjeno, pred neželenim segrevanjem. Ko je funkcija aktivirana, se temperatura hladilnika samodejno nastavi na 2°C.

Kako uporabljati funkcijo Super Cool:

- Funkcijo lahko aktivirate z dolgim pritiskom na tipko TEMP, da izberete predelek hladilnika, nato pa hitro pritisnite na tipko TEMP, dokler se ne vklopi ikona za Super Cool, lahko pa jo vklopite tudi iz aplikacije. Ko je funkcija aktivirana, bo LED dioda Super Cool vedno vklopljena.
- Za izhod iz funkcije Super Cool pritisnite tipko TEMP ali jo izklopite iz aplikacije.
- Funkcija Super Cool se samodejno konča po več kot 12 urah delovanja funkcije.
- Ko se Super Cool konča, se ustrezna ikona nadzorne plošče izklopi in povrne se predhodno nastavljena raven hlajenja.

**Opomba:** Funkcij Super Cool in Super Freeze ni mogoče aktivirati hkrati.

## **Funkcija Super Freeze**

Funkcija hitre zamrznitve pospeši zamrzovanje svežih živil in ščiti blago, ki je že shranjeno pred neželenim segrevanjem. Če je treba zamrzniti večjo količino živil, priporočamo, da funkcijo Super Freeze pred uporabo nastavite na 24 ur. Ko je funkcija aktivirana, se temperatura hladilnika samodejno nastavi na -28 °C.

Kako uporabljati funkcijo Super Freeze:

- Funkcijo lahko zaženete z dolgim pritiskom na tipko TEMP, da izberete zamrzovalni predal, nato pa hitro pritisčajte na tipko TEMP, dokler se ne vklopi LED ikona Super Freeze, lahko pa jo vklopite tudi iz aplikacije. Ko je funkcija aktivirana, je LED dioda Super Freeze vedno vklopljena.
- Za izhod iz funkcije Super Freeze pritisnite tipko TEMP ali jo izklopite iz aplikacije.
- Funkcija Super Freeze se samodejno konča po več kot 50 urah delovanja.
- Ko se Super Freeze konča, se ustrezna ikona nadzorne plošče izklopi in povrne se predhodno nastavljena raven hlajenja.

**Opomba:** Funkcij Super Cool in Super Freeze ni mogoče aktivirati hkrati.

## **Način ECO**

Način Eco lahko aktivirate, da optimizirate delovanje naprave, hkrati pa zagotovite najboljše shranjevanje živil. Način Eco temperaturo samodejno nastavi na 4 °C v hladilniku in -18 °C v zamrzovalniku.

Kako uporabljati Eco:

- Funkcijo lahko aktivirate z nadzorne plošče s pritiskom na tipko »mode«, dokler se ne vklopi ikona Eco mode (zvočni signal potrdi izbiro), ali z izbiro funkcije iz aplikacije. Ko je funkcija aktivirana, je ikona načina Eco vedno vklopljena.
- Če želite zapustiti Eco, ga izklopite iz aplikacije ali izberite drugo funkcijo na nadzorni plošči.
- Ko se način Eco konča, se ustrezna ikona nadzorne plošče izklopi in povrne se predhodno nastavljena raven hlajenja.



## **Funkcija Holiday**

S pomočjo funkcije Holiday lahko naprava porabi manj energije, kadar je ne uporabljate redno. Ko je funkcija vključena, lučke LED ne bodo svetile (tudi če so vrata odprta) in hladilnik bo deloval v načinu nizke porabe energije, medtem ko bo zamrzovalnik deloval kot običajno.

Kako uporabljati funkcijo Holiday:

- Funkcijo lahko aktivirate z nadzorne plošče s pritiskom na tipko »mode«, dokler se ikona za Holiday ne vklopi (zvočni signal potrdi izbiro), lahko pa jo izberete tudi iz aplikacije. Ko je funkcija aktivirana, bo ikona Holiday vedno vklopljena.
- Če želite funkcijo Holiday zapustiti, jo izklopite iz aplikacije ali izberite drugo funkcijo na nadzorni plošči.
- Ko se funkcija Holiday konča, se ustrezna ikona nadzorne plošče izklopi in povrne se predhodno nastavljena raven hlajenja.

## **Odmrzovanje**

Odmrzovanje predelkov hladilnika in zamrzovalnika se izvede samodejno: ročno upravljanje ni potrebno.

## **HCS**

Ko je dosežena določena raven vlage, se filtrirna vlakna HCS odprejo, kar povzroči zmanjšanje vlage in se nato ponovno zaprejo.

## **Predstavitveni način**

Če želite vstopiti v demo način, ko je zaslon odklenjen, držite pritisnjeno tipko Wi-Fi (B) in pritisnite tipko MODE (C) 5-krat v 5 sekundah. Če želite zapustiti demo način, izvedite enak postopek ali izklopite hladilnik.

## **Kode napak**

- Napaka v komunikaciji

Lučke [-16 °C; -18 °C; -20 °C; -22 °C; -24 °C] v hladilniku se zaporedoma prižigajo, kar pomeni, da je prišlo do napake v komunikaciji med glavno nadzorno ploščo in zaslonom. Za pomoč pri reševanju težave se obrnite na tehnično pomoč

- Ventilator

Lučke [-16 °C; -20 °C; -22 °C; -24 °C] v hladilniku hkrati utripajo, kar pomeni, da ventilator ne deluje pravilno- Za pomoč pri reševanju težave se obrnite na tehnično pomoč

## UPORABA WI-FI

### Postopek seznanitve v aplikaciji

#### 1. korak

- Prenesite aplikacijo hOn s spletnih trgovin z aplikacijami



#### 2. korak

- Ustvarite svoj račun v aplikaciji hOn ali se prijavite, če račun že imate



#### 3. korak

- Sledite navodilom za seznanjanje v aplikaciji hOn

## Uporaba Wi-Fi

Če želite aktivirati Wi-Fi, držite tipko Wi-Fi 2 sekundi, vklopi se ikona Wi-Fi in sproži se zvočni signal.

Če Wi-Fi še ni konfiguriran, bo hladilnik ob vklopu samodejno vstopil v konfiguracijski način in ohranil to stanje 30 minut. Če želite uporabiti konfiguracijski način:

- Držite tipko Wi-Fi 2 sekundi, hladilnik se preklopi v način konfiguracije Wi-Fi in zasliši se zvočni signal. Ikona Wi-Fi začne utripati.
- Sledite navodilom aplikacije za konfiguriranje Wi-Fi (glejte zgoraj).
- Ko je Wi-Fi konfiguriran in povezava vzpostavljena, je ikona Wi-Fi vklopljena in popravljena.
- Po 30 minutah brez izvajanja kakršne koli operacije Wi-Fi samodejno zapusti konfiguracijski način.
- Če je Wi-Fi že konfiguriran, se bo samodejno znova povezal v skladu s podatki o konfiguraciji.

Če želite Wi-Fi ponastaviti, držite tipko Wi-Fi – Mode 2 sekundi, Wi-Fi se ponastavi in sproži se zvočni signal. Nato bo Wi-Fi samodejno vstopil v stanje konfiguracije (ikona Wi-Fi bo spet začela utripati).

Za izklop Wi-Fi držite tipko Wi-Fi 3 sekund.

## Radijski modul - Tehnični podatki

Frekvenca (OFR)	2400 MHz-2843.5 MHz
Frekvence kanala	2412...2472 MHz(velikost koraka 5 MHz)
Največja moč(EIRP)	100 mW

Vrsta radijske opreme je v skladu z Direktivo 2014/53/EU.

# Sažetak

---

OPIS PROIZVODA.....	163
UPOTREBA.....	164
Upotreba .....	164
Prilagođena temperatura.....	165
Funkcija Super Cool.....	165
Funkcija Super Freeze .....	166
Eco režim rada.....	166
Funkcija Holiday .....	167
Odmrzavanje .....	167
Režim demonstracije.....	167
UPOTREBA WI-FI MREŽE .....	168
U postupku uparivanja aplikacija .....	168
1. korak.....	168
2. korak.....	168
3. korak.....	168
Upotreba Wi-Fi mreže.....	169

## OPIS PROIZVODA

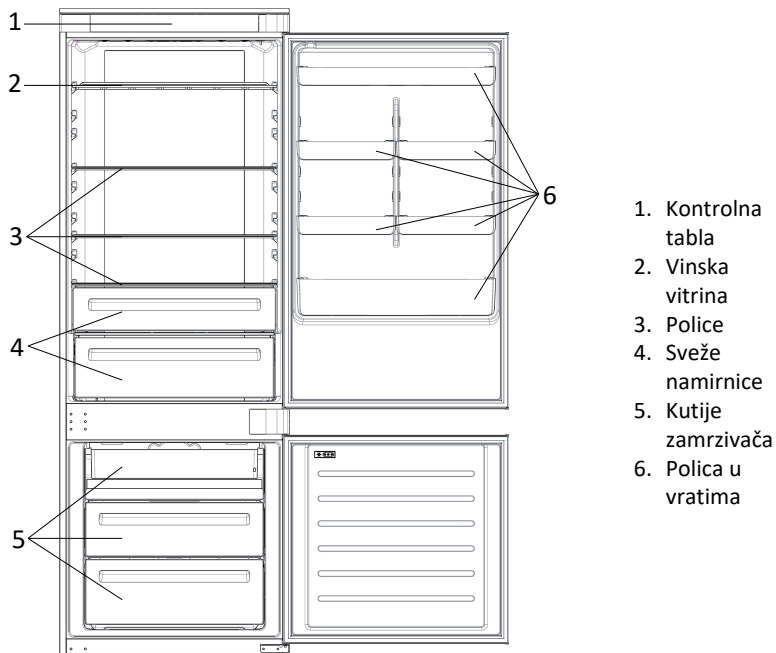

\* Za konfiguraciju sa najvećom uštedom energije treba smestiti ladice, kutiju za hranu i police unutar proizvoda, a ventilator treba da se isključi. Pogledajte gore navedene slike.

\*\* Gore navedene slike služe samo za referencu. Stvarna konfiguracija će zavisi od fizičkog proizvoda ili izjave distributera.

### Zahtev prostora

Vrata aparata moraju biti u stanju da se potpuno otvore kao što je prikazano. Izdvojite dovoljno prostora za odgovarajuće otvaranje vrata i fioka. Održavajte rastojanje od najmaње 50 mm između bočnih zidova proizvoda i susjednih delova.

Širina: min. 920 mm

Dubina: min. 1137 mm

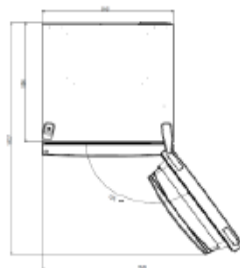

## UPOTREBA

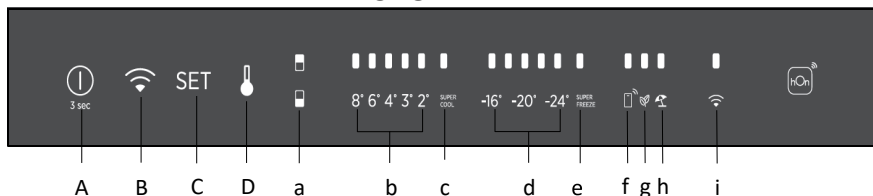

- A. Taster ON/OFF se koristi za uključivanje / isključivanje aparata
  - B. Taster Wi-Fi, koji se koristi za uključivanje/isključivanje Wi-Fi mreže
  - C. Taster Mode, koji se koristi za odabrane posebne funkcije (Eko i praznik)
  - D. Taster TEMP, koji se koristi za biranje temperature frižidera i zamrzivača
- 
- a. Ikonica prostora frižidera / zamrzivača, pokazuje koji odeljak aparata je izabran
  - b. Nivoi temperature frižidera pokazuju koja je temperatura izabrana
  - c. Ikonica Super Cool pokazuje da li je funkcija Super Cool aktivirana
  - d. Nivoi temperature zamrzivača pokazuju koja je izabrana temperatura u zamrzivaču
  - e. Ikonica Super Freeze, pokazuje da li je aktivirana funkcija Super Freeze
  - f. Ikonica prilagođene temperature, prikazuje da li je aplikacija izabrala temperaturu
  - g. Ikonica režima Eco, pokazuje da li je eko režim aktiviran
  - h. Ikonica funkcije Holiday, prikazuje da li je aktivirana funkcija praznika
  - i. Ikonica Wi-Fi, pokazuje da li Wi-Fi radi i da li je uređaj povezan

### Upotreba

- Priključite aparat i on se automatski uključuje.
- Temperatura će se automatski postaviti na 4 °C u frižideru i -18 °C u zamrzivaču. **NAPOMENA:** sačekajte najmanje 2/3 sata pre nego što stavite hranu u aparat, kako biste osigurali temperaturu u frižideru.
- Da biste promenili temperaturu, pritisnite taster TEMP 5 sekundi. Emituje se akustični signal i ikonica izabranog odeljka (frižidera ili zamrzivača) kao i svi temperaturne LED lampice odgovarajućeg odeljka se uključuju 2 sekunde. Nakon 2 sekunde izbor odeljka je potvrđen. Kada je izabrana ikonica odeljka uključena, brzo pritisnite taster TEMP da biste promenili temperaturu. Kada se podešavanje poveća, uključuje se odgovarajuće LED svetlo. Akustični signal se emituje svaki put kada se pritisne taster TEMP i temperatura se promeni, a nakon 5 sekundi odabir je potvrđen. Nakon 30 sekundi bez rada, ikone frižidera/zamrzivača i LED diode izabranih temperatura se gase. Kada se taster TEMP ponovo dodirne, uključuje se ikonica poslednjeg izbora (frižider ili zamrzivač).

- U slučaju nestanka struje, frižider će se vratiti na poslednji skup nivoa hlađenja.
- Da biste vratili podrazumevano podešavanje, držite pritisnut prekidač na vratima unutar frižidera i istovremeno pritisnite taster ON/OFF 5 sekundi.
- U uobičajenom radnom stanju (u proleće i jesen), preporučuje se postavljanje temperature na 4 °C. Leti ili kada je ambijentalna temperatura visoka, preporučuje se postavljanje temperature na 6-8 °C, da bi se garantovale temperature frižidera i zamrzivača i smanjilo neprekidno vreme rada frižidera; a zimi ili kada je ambijentalna temperatura niska, preporučuje se postavljanje temperature na 3-4 °C kako bi se izbeglo često pokretanje / zaustavljanje frižidera.

### **Prilagođena temperatura**

Iz aplikacije je moguće prilagoditi temperaturu i za frižider i za zamrzivač. Temperatura se može podesiti sa osetljivošću od 1 °C. Moguće je izabrati temperaturu od 2 °C do 8 °C u frižideru, a od -16 °C do -24 °C u zamrzivaču.

Kada aplikaciju bira temperatura, uključuje se ikonica prilagođene temperature, dok su sve temperaturne LED lampice tog odeljka isključene (naime ako je temperatura frižidera izabrana iz aplikacije, isključene su LED lampice od 2 °C do 8 °C). Ako je iz aplikacije izabrana temperatura zamrzivača, isključene su LED lampice od -16 °C do -24 °C.

Ako samo jedna površina (zamrzivač ili frižider) ima prilagođenu temperaturu, izbor temperature druge oblasti se ne menja, a LED lampica izabrane temperature tog područja ostaje upaljena. Pri svakoj promeni temperature emituje se zvučni signal.

### **Funkcija Super Cool**

Predloženo je da se uključi funkcija Super Cool ako je potrebno uskladištiti veliku količinu hrane (na primer posle kupovine). Funkcija Super-Cool ubrzava hlađenje sveže hrane i štiti robu koja je već uskladištena od nepoželjnog zagrevanja. Kada se funkcija aktivira, temperatura frižidera se automatski postavlja na 2 °C.

Kako koristiti funkciju Super Cool:

- Funkcija se može aktivirati dugim pritiskom na taster TEMP da bi se izabrao odeljak frižidera, a zatim brzo pritisnite taster TEMP dok se ne uključi ikonica Super Cool, ili može da se uključi iz aplikacije. Kada se funkcija aktivira, LED lampica Super Cool je uvek uključena.
- Da biste izašli iz funkcije Super Cool, pritisnite taster TEMP ili je isključite iz aplikacije.
- Funkcija Super Cool automatski se završava kada funkcija traje duže od 12 sati.
- Kada se funkcija Super Cool završi, ikonica kontrolne table se isključuje i frižider se vraća na prethodno postavljeni nivo hlađenja.

**Napomena:** Funkcije Super Cool i Super Freeze ne mogu da se aktiviraju istovremeno.

## **Funkcija Super Freeze**

Funkcija Super Freeze ubrzava zamrzavanje sveže hrane i štiti robu koja je već uskladištena od nepoželjnog zagrevanja. Ako se mora zamrznuti velika količina hrane, preporučuje se da postavite funkciju Super Freeze na 24 sata pre upotrebe. Kada se funkcija aktivira, temperatura se automatski postavlja na -28 °C.

Kako koristiti funkciju Super Freeze:

- Funkcija se može pokrenuti dugim pritiskom na taster TEMP da biste izabrali odeljak zamrzivača, a zatim brzo pritisnite taster TEMP dok se ne uključi ikonica Super Freeze ili se može uključiti iz aplikacije. Kada se funkcija aktivira, LED lampica Super Freeze je uvek uključena.
- Da biste izašli iz funkcije Super Freeze, pritisnite taster TEMP ili je isključite iz aplikacije.
- Funkcija Super Freeze automatski se završava kada funkcija traje duže od 50 sati.
- Kada se funkcija Super Freeze završi, ikonica kontrolne table se isključuje i frižider se vraća na prethodno postavljeni nivo zamrzavanja.

**Napomena:** Funkcija Super Cool i Super Freeze ne mogu da se aktiviraju istovremeno.

## **Eco režim rada**

Eco režim se može aktivirati kako bi se optimizovale performanse aparata, dok se postiže najbolje skladištenje hrane. Režim Eco će automatski postaviti temperaturu na 4 °C u frižideru i -18 °C u zamrzivaču.

Kako se koristi Eco režim:

- Funkcija se može aktivirati sa kontrolne table pritiskom na taster „mode” dok se ikonica režima Eco ne uključi (akustični signal potvrđuje izbor) ili izborom funkcije iz aplikacije. Kada se funkcija aktivira, ikonica režima Eco je uvek uključena.
- Da biste izašli iz režima Eco, isključite ga iz aplikacije ili odaberite drugu funkciju sa kontrolne table.
- Kada se funkcija režima Eco završi, ikonica kontrolne table se isključuje i vraćaju se prethodno postavljeni nivoi hlađenja.



## **Funkcija Holiday**

Funkcija Holiday može da se koristi za smanjenje potrošnje energije uređaja kada se ne upotrebljava redovno. Kada je funkcija uključena, LED lampice se isključuju (čak i ako su vrata otvorena), frižider radi u režimu rada niske potrošnje energije, a zamrzivač nastavlja normalno sa radom.

Kako koristiti funkciju Holiday:

- Funkcija se može aktivirati sa kontrolne table pritiskom na taster „mode” dok se ikonica funkcije Holiday ne uključi (akustični signal potvrđuje izbor) ili izborom funkcije iz aplikacije. Kada se funkcija aktivira, ikonica funkcije Holiday je uvek uključena.
- Da biste izašli iz funkcije Holiday, isključite ga iz aplikacije ili odaberite drugu funkciju sa kontrolne table.
- Kada se funkcija funkcije Holiday završi, ikonica kontrolne table se isključuje i vraćaju se prethodno postavljeni nivoi hlađenja.

## **Odmrzavanje**

Odmrzavanje frižidera i pregrade zamrzivača se obavlja automatski: nije potreban ručni rad.

## **HCS**

Kada se dostigne određeni nivo vlage, HCS filterska vlakna se otvaraju uzrokujući smanjenje vlage, a zatim se ponovo zatvaraju.

## **Režim demonstracije**

Da biste ušli u demo režim, sa otključanim ekranom, pritisnite taster Wi-Fi (B) i pritisnite taster MODE (C) 5 puta u roku od 5 sekundi. Da biste izašli iz demo režima, izvršite isti postupak ili isključite frižider.

## **Kodovi greške**

- Greška u komunikaciji

[-16°C;-18°C;-20°C;-22°C;-24°C] Svetla u frižideru se automatski uključuju, što znači da je došlo do greške u komunikaciji između glavne kontrolne table i table za prikaz. Kontaktirajte sa tehničkom podrškom da biste rešili problem

- Ventilator

[-16°C;-20°C;-22°C;-24°C] svetla u frižideru trepere istovremeno ako ventilator ne radi kako treba. Kontaktirajte sa tehničkom podrškom da biste rešili problem

## UPOTREBA WI-FI MREŽE

### U postupku uparivanja aplikacija

#### 1. korak

- Preuzmite hOn aplikaciju sa prodavnica



#### 2. korak

- Kreirajte nalog na hOn aplikaciji ili se prijavite ako već imate nalog



#### 3. korak

- Pratite uputstva za uparivanje u hOn aplikaciji

## Upotreba Wi-Fi mreže

Da biste aktivirali funkciju Wi-Fi, pritisnite i držite taster Wi-Fi 2 sekunde, ikonica Wi-Fi će se uključiti i emituje se zvučni signal.

Ako Wi-Fi još nije konfigurisan, kada se frižider uključi, automatski će ući u režim konfiguracije i zadržati ovaj status 30 minuta. Da biste koristili režim konfiguracije:

- Pritisnite taster Wi-Fi 2 sekunde; frižider prelazi u režim Wi-Fi konfiguracije i emituje se zvučni signal. Ikonica Wi-Fi počinje da treperi.
- Sledite uputstva za aplikaciju da biste konfigurisali Wi-Fi (pogledajte gore).
- Kada se Wi-Fi konfigurise i veza uspostavi, ikonica Wi-Fi je uključena i neprestano upaljena.
- Posle 30 minuta bez obavljanja bilo kakvih radnji, Wi-Fi će automatski izaći iz režima konfiguracije.
- Ako je Wi-Fi već konfigurisan, automatski će se ponovo povezati u skladu sa informacijama o konfiguraciji.

Da biste resetovali Wi-Fi, pritisnite i držite taster Wi-Fi – Mode 2 sekunde, Wi-Fi će se resetovati i emituje se zvučni signal. Nakon toga, Wi-Fi će automatski ući u stanje konfiguracije (ikonica Wi-Fi će ponovo početi da treperi).

Da biste isključili Wi-Fi, pritisnite taster Wi-Fi 3 sekundi.

## Радио-модул - Технички подаци

Учесталост (OFR)	2400 MHz-2843.5 MHz
Фреквенције канала	2412...2472 MHz(величина корака 5 MHz)
Максимална снага(EIRP)	100 mW

Тип радио опреме је у складу са Директивом 2014/53/EU.

# Sammanfattning

---

PRODUKTBESKRIVNING .....	171
ANVÄNDNING .....	172
Användning .....	172
Reglerad temperatur.....	173
Super Cool-funktion .....	173
Super Freeze-funktion.....	174
Ekoläge .....	174
Semesterfunktion.....	175
Avfrostning .....	175
Demoläge .....	175
ANVÄNDNING AV WI-FI .....	176
I app-hopkopplingsläge .....	176
Steg 1.....	176
Steg 2.....	176
Steg 3.....	176
Användning av Wi-Fi .....	177

## PRODUKTBESKRIVNING

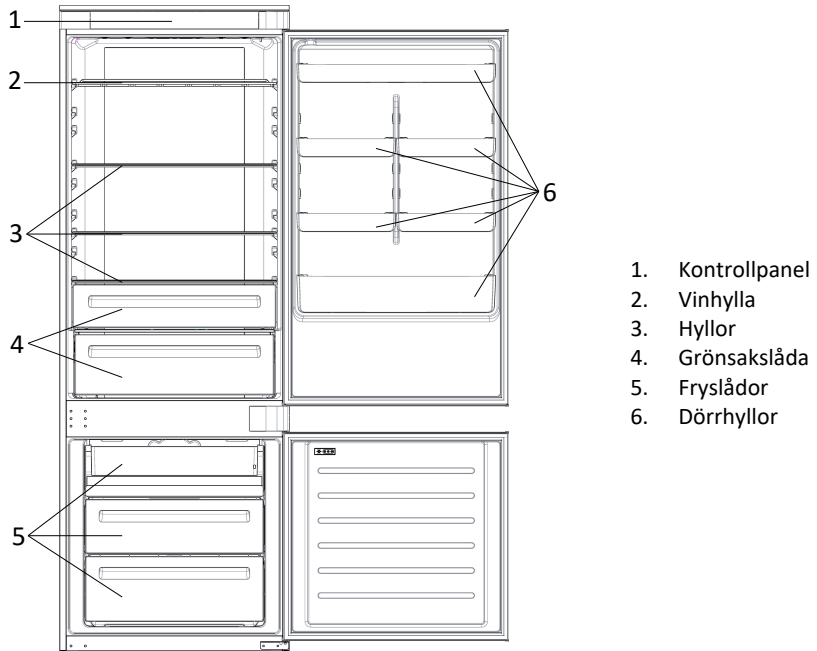

\* Konfigurationen som sparar mest energi kräver att lådor, matlådor och hyllor placeras i apparaten och att fläkten är avstängd, enligt bilderna ovan.

\*\* Bilden ovan är endast för referens. Den faktiska konfigurationen beror på den fysiska produkten eller uttalande från återförsäljaren.

### Utrymme somkrävs

Apparatens dörr ska kunna öppnas helt som på bilden. Behåll ett tillräckligt stort utrymme runt apparaten så att dörrar och lådor kan öppnas.

Håll ett avstånd på minst 50 mm mellan produktens sidoväggar och intilliggande delar.

Bredd: min. 920 mm

Djup: min 1137 mm

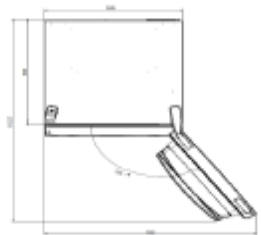

## ANVÄNDNING

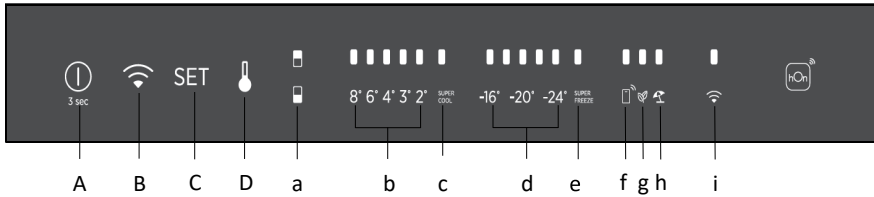

- A. PÅ/AV-knappen används för att slå på/av apparaten
  - B. Wi-Fi-knappen används för att slå på/av Wi-Fi
  - C. Mode-knappen används för att välja specialfunktionerna (Eko och Semester)
  - D. TEMP-knappen används för att välja kyl- och frystemperatur
- 
- a. Ikonerna för kyl/frys visar valt utrymme i apparaten
  - b. Temperaturnivåerna visar kylskåpets valda temperatur
  - c. Super Cool-ikonen visar om motsvarande funktion är aktiverad
  - d. Temperaturnivåerna visar vald temperatur i frysen
  - e. Super Cool-ikonen visar om motsvarande funktion är aktiverad
  - f. Reglerad temperatur-ikon visar om temperaturen har valts av appen
  - g. Ekoläge-ikonen visar om motsvarande läge är aktiverat
  - h. Semesterfunktion-ikonen visar om motsvarande funktion är aktiverad
  - i. Wi-Fi-ikonen visar om Wi-Fi fungerar och om apparaten är ansluten

### Användning

- Apparaten slås automatiskt på när du sätter på den.
- Temperaturen ställs automatiskt på 4 °C i kylskåpet och på -18 °C i frysen.  
**OBSERVERA** vänta minst 2–3 timmar innan du lägger in matvaror efter att frysen slagits på.
- För att ändra temperaturen trycker du på TEMP-knappen i 5 sekunder, en ljudsignal hörs och ikonen för det valda utrymmet (kyl eller frys) samt alla motsvarande lysdioder tänds i 2 sekunder. Efter 2 sekunder bekräftas det valda utrymmet. Med ikonen för valt utrymme på, trycker du snabbt på TEMP-knappen för att ändra temperaturen. När inställningen ökar tänds motsvarande LED-lampa. Varje gång du trycker på TEMP-knappen och temperaturen ändras hörs en ljudsignal. Efter 5 sekunder bekräftas valet.  
Efter 30 sekunder utan användning släcks kyl/frysikonerna och lysdioderna för de valda temperaturerna. Nästa gång du trycker på TEMP-knappen, tänds ikonen för senaste val (kyl eller frys).

- Vid strömavbrott återställs den senaste inställda kylnivån.
- För att återställa standardinställningen, håll dörrbrytaren intryckt i kylskåpet och tryck samtidigt på PÅ/AV-knappen i 5 sekunder.
- Under normala driftsförhållanden (vår och höst) rekommenderar vi att ställa temperaturen på 4 °C. Under sommarhalvåret eller vid höga omgivningstemperaturer rekommenderar vi att ställa temperaturen på 6~8 °C. Kylen/frysen behåller då invändig temperatur och kylskåpets kontinuerliga drift reduceras. Under vinterhalvåret (när omgivningstemperaturen är låg) rekommenderar vi att ställa temperaturen på 3~4 °C för att undvika frekvent start/stopp av kylskåpet.

### Reglerad temperatur

Från appen är det möjligt att reglera temperaturen för både kyl och fry. Temperaturen kan ställas in med en känslighet på 1 °C. Det är möjligt att välja en temperatur från 2 °C till 8 °C i kylskåpet och från -16 °C till -24 °C i frysen.

När temperaturen väljs av appen, tänds temperatur-ikonen för reglering medan samtliga LED-lampor för temperatur i det utrymmet är släckta (dvs. om kylskåpstemperaturen väljs från appen, släcks lysdioderna från 2 °C till 8 °C. Om frystemperaturen väljs från appen, släcks lysdioderna från -16 °C till -24 °C).

Om endast ett enda utrymme (frys eller kylskåp) har den reglerade temperaturen ändras inte temperaturvalet för det andra utrymmet och LED-lampan för den valda temperaturen i det utrymmet förblir tänd. Varje gång temperaturen ändras hörs en ljudsignal.

### Super Cool-funktion

Super Cool-funktionen är lämplig om du ska förvara en stor mängd mat (till exempel efter storhandling). Super Cool-funktionen kyler snabbt ned färska matvaror och skyddar de varor som finns i kylskåpet från att värmas. När funktionen aktiveras ställs kylskåpstemperaturen automatiskt in på 2 °C.

Hur du använder Super Cool-funktionen:

- Aktivera funktionen genom att trycka och hålla ned TEMP-knappen för att välja kyldelen och tryck sedan snabbt på TEMP-knappen tills Super Cool-ikonen tänds. Funktionen kan även aktiveras från appen. När funktionen är aktiverad är lysdioden Super Cool alltid PÅ.
- För att avsluta Super Cool-funktionen, tryck på TEMP-knappen eller stäng av den från appen.
- Super Cool-funktionen avslutas automatiskt när funktionen har varat i mer än 12 timmar.
- När Super Cool avslutas sloknar ikonen på kontrollpanelen och den tidigare inställda kylnivån återställs.

**Observera:** Funktionerna Super Cool och Super Freeze kan inte aktiveras samtidigt.

## Super Freeze-funktion

Super freezing-funktionen fryser snabbt ned färska matvaror och skyddar de varor som finns i frysen från att värmas. Vi rekommenderar att ställa in Super Freeze-funktionen 24 timmar innan den ska användas om du ska frysa ner en stor mängd mat. När funktionen aktiveras ställs temperaturen automatiskt in på -28 °C.

Hur du använder Super Freeze-funktionen:

- Starta funktionen genom att trycka och hålla ned TEMP-knappen för att välja frysdelen, och sedan snabbt på TEMP-knappen tills Super Freeze-ikonen tänds. Funktionen kan även aktiveras från appen. När funktionen är aktiverad är lysdioden Super Freeze alltid PÅ.
- För att avsluta Super Freeze-funktionen, tryck på TEMP-knappen eller stäng av den från appen.
- Super Freeze-funktionen avslutas automatiskt när funktionen har varat i mer än 50 timmar.
- När Super Freeze avslutas slocknar ikonen på kontrollpanelen och den tidigare inställda frysnivån återställs.

**Observera:** Funktionerna Super Cool och Super Freeze kan inte aktiveras samtidigt.

## Ekoläge

Genom att aktivera Ekoläget optimeras apparatens prestanda och matens förvaras på bästa sätt. Ekoläget ställer automatiskt in temperaturen på 4 °C i kylskåpet och på -18 °C i frysen.

Hur du använder Ekoläget:

- Funktionen kan aktiveras från kontrollpanelen genom att trycka på "mode"-knappen tills Ekoläge-ikonen tänds (en ljudsignal bekräftar valet). Funktionen kan även väljas från appen. När funktionen är aktiverad är Ekoläge-ikonen alltid PÅ.
- Avsluta Ekoläget genom att stänga av den från appen eller välj en annan funktion från kontrollpanelen.
- När Ekoläget avslutas slocknar ikonen på kontrollpanelen och den tidigare inställda kylnivån återställs.



## Semesterfunktion

När apparaten inte används regelbundet kan man använda Semesterfunktionen för att minska apparatens energiförbrukning. När funktionen är på kommer LED-lamporna att vara släckta (även när dörren är öppen). Kylskåpet fungerar nu i energisparningsläge, medan frysen fortsätter att fungera normalt.

Hur du använder Semesterfunktionen:

- Funktionen kan aktiveras från kontrollpanelen genom att trycka på "mode"-knappen tills semesterikonen tänds (en ljudsignal bekräftar valet). Funktionen kan även väljas från appen. När funktionen är aktiverad är semesterikonen alltid PÅ.
- Avsluta Semesterfunktionen genom att stänga av den från appen eller välj en annan funktion från kontrollpanelen.
- När Semesterfunktionen avslutas slocknar ikonen på kontrollpanelen och den tidigare inställda kylnivån återställs.

## Avfrostning

Avfrostning av kyl- och frysutrymmet sker automatiskt: det krävs ingen manuell åtgärd.

## HCS

När en viss fuktnivå har uppnåtts öppnas HCS-filterfibrerna och fukten minskar och stängs sedan igen.

## Demoläge

För att gå in i Demoläget, med displayen olåst, håll Wi-Fi-knappen (B) intryckt och tryck på MODE-knappen (C) 5 gånger inom 5 sekunder. Gör på samma sätt för att avsluta Demoläget eller stäng av kylskåpet.

## Felkoder

- Kommunikationsfel

När [-16°C;-18°C;-20°C;-22°C;-24°C ] tänds i följd i kylskåpet betyder det att det har uppstått ett kommunikationsfel mellan huvudstyrkortet och displaykortet. Kontakta teknisk assistans för att hjälpa till att lösa problemet

- Fläkt

När [-16°C;-20°C;-22°C;-24°C ] tänds samtidigt i kylan betyder det att fläkten inte fungerar som den ska. Kontakta teknisk assistans för att hjälpa till att lösa problemet

## ANVÄNDNING AV WI-FI

### I app-hopkopplingsläge

#### Steg 1

- Ladda ner hOn-appen i butikerna



#### Steg 2

- Skapa ditt konto i hOn-appen eller logga in om du redan har ett konto



#### Steg 3

- Följ instruktionerna för hopkoppling i hOn-appen

## Användning av Wi-Fi

Aktivera Wi-Fi genom att trycka och hålla ned Wi-Fi-knappen i 2 sekunder. Wi-Fi-ikonen tänds och en ljudsignal hörs.

Om Wi-Fi inte har konfigurerats när kylskåpet sätts på, går apparaten automatiskt in i konfigurationsläget och behåller denna status i 30 minuter. Så här använder du konfigurationsläget:

- Tryck på Wi-Fi-knappen i 2 sekunder, kylskåpet går in i Wi-Fi-konfigurationsläget och en ljudsignal hörs. Wi-Fi-ikonen börjar blinka.
- Följ anvisningarna i appen för att konfigurera Wi-Fi (se ovan).
- När Wi-Fi har konfigurerats och anslutningen upprättats är Wi-Fi-ikonen tänd och lyser med fast sken.
- Om ingen åtgärd utförs inom 30 minuter avslutar Wi-Fi automatiskt konfigurationsläget.
- Om Wi-Fi redan har konfigurerats, sker en automatisk återanslutning enligt konfigurationsinformationen.

Återställ Wi-Fi genom att trycka och hålla ned Wi-Fi—Mode knappen i 2 s, Wi-Fi återställs och en ljudsignal hörs. Wi-Fi kommer att automatiskt gå in i konfigurationsläget (Wi-Fi-ikonen börjar blinka igen).

Stäng av Wi-Fi genom att trycka på Wi-Fi-knappen för 3s.

## Radiomodul - Tekniska data

Frekvens Hastighet (OFR)	2400 MHz-2843.5 MHz
Kanalfrekvenser	2412...2472 MHz(steglängd5 MHz)
Maximal kraft(EIRP)	100 mW

Radioutrustningstypen överensstämmer med direktivet 2014/53/EU.

# Резюме

---

ОПИС ПРОДУКТУ.....	179
ЕКСПЛУАТАЦІЯ.....	180
Експлуатація.....	180
Індивідуальне налаштування температури .....	181
Функція Super Cool.....	181
Функція Super Freeze .....	182
Режим Eco .....	182
Функція Holiday.....	183
Розморожування .....	183
Демонстраційний режим.....	183
ВИКОРИСТАННЯ WI-FI .....	184
Процедура поєднання в додатку .....	184
Крок 1 .....	184
Крок 2 .....	184
Крок 3 .....	184
Використання Wi-Fi.....	185

## ОПИС ПРОДУКТУ

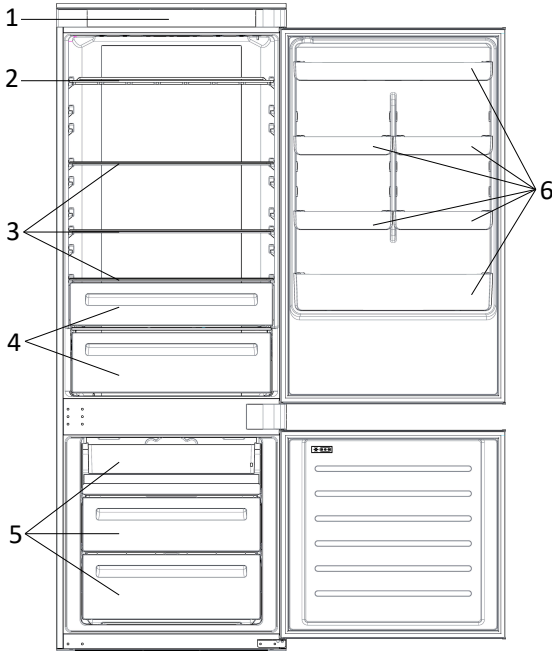

1. Панель управління
2. Винна стійка
3. Полиці
4. Ящик для овочів і фруктів
5. Ящики морозильної камери
6. Дверна полиця

\* Для максимально економічної щодо енергоспоживання конфігурації у приладі має бути встановлено висувні ящики, ящик для продуктів та полиці, а вентилятор вимкнений відповідно до зображень вище.

\*\* Зображення вище наведено лише для ознайомлення. Фактична конфігурація приладу залежить від моделі або специфікації дистриб'ютора.

### Вимоги до розміщення

Дверцята приладу мають відчинятися повністю, як показано. Забезпечте достатньо вільного місця для зручного відчинення дверцят і висувних ящиків. Дотримуйтесь відстань не менше 50 мм між бічними стінками виробу та сусідніми частинами.

Ширина: мін. 920 мм  
Глибина: мін. 1137 мм

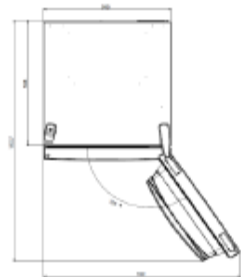

## ЕКСПЛУАТАЦІЯ

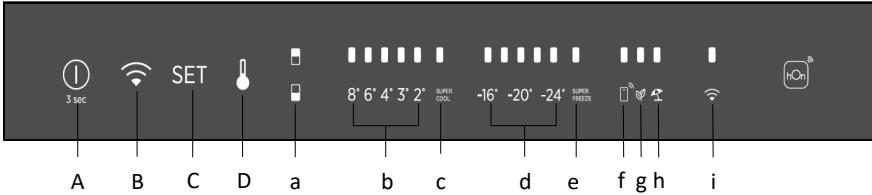

- A. Кнопка УВІМК/ВИМК, використовується для ввімкнення/вимкнення приладу
- B. Кнопка Wi-Fi, використовується для ввімкнення/вимкнення Wi-Fi
- C. Кнопка Mode, використовується для вибору спеціальних функцій (Eco і Holiday)
- D. Кнопка TEMP, використовується для вибору температури в холодильному відсіку та морозильній камері
- a. Значок зони холодильного відсіку/морозильної камери, що показує, який відсік приладу вибрано
- b. Рівні температури в холодильнику, які показують вибрану температуру
- c. Піктограма Super Cool, показує, чи активована функція Super Cool
- d. Рівні температури в морозильній камері, які показують вибрану температуру в морозильній камері
- e. Піктограма Super Freeze, показує, чи активована функція Super Freeze
- f. Піктограма індивідуального налаштування температури, показує, чи вибрано температуру в додатку
- g. Піктограма режиму Eco, показує, чи активовано режим Eco
- h. Піктограма функції Holiday, показує, чи активовано функцію відпустки
- i. Піктограма Wi-Fi, показує, чи працює функція Wi-Fi і чи підключено прилад

### Експлуатація

- Підключіть прилад до електромережі, і він автоматично ввімкнеться.
- Температура автоматично встановлюватиметься на рівні 4 °C у холодильному відсіку та -18 °C у морозильній камері.  
**ПРИМІТКА.** Зачекайте щонайменше 2/3 години, перш ніж покласти продукти в прилад, для забезпечення належної температури всередині холодильника.
- Щоб змінити температуру, натискайте кнопку TEMP протягом 5 секунд, пролунає звуковий сигнал і на 2 секунди ввімкнеться піктограма вибраного відсіку (холодильного або морозильного), а також всі світлодіодні індикатори температури відповідного відсіку, і через 2 секунди вибір відсіку буде підтверджено. Коли піктограму вибраного відділення увімкнено, швидко натисніть кнопку TEMP, щоб змінити температуру. Коли значення налаштування збільшується, загориться відповідний світлодіодний індикатор. Звуковий сигнал лунає щоразу, коли натискається кнопка TEMP і змінюється температура, і через 5 секунд вибір підтверджується. Після 30 секунд без роботи значки холодильника/морозильника та світлодіоди вибраної температури вимикаються. Після повторного натискання кнопки TEMP вмикається піктограма останнього вибраного параметра (холодильний або морозильний відсік).

- У випадку порушення електропостачання буде відновлено останній встановлений рівень охолодження.
- Щоб відновити налаштування за замовчуванням, натисніть на дверний вимикач всередині холодильника і водночас натискайте кнопку УВІМК/ВИМК протягом 5 секунд.
- У нормальних умовах експлуатації (навесні та восени) рекомендується встановлювати температуру 4 °С. Влітку, коли температура довкілля висока, рекомендується встановити температуру 6~8 °С, щоб гарантувати температуру холодильного відсіку та морозильної камери і зменшити час безперервної роботи холодильника; а взимку, коли температура довкілля низька, рекомендується встановити температуру 3~4 °С, щоб уникнути частих запусків/зупинок холодильника.

### **Індивідуальне налаштування температури**

У додатку можна налаштувати індивідуальну температуру як для холодильного відсіку, так і для морозильної камери. Температуру можна встановити з кроком 1 °С. Для холодильного відсіку можна вибрати температуру від 2 °С до 8 °С, а для морозильної камери – від -16 °С до -24 °С.

Якщо температуру вибрано в додатку, вмикається піктограма індивідуально налаштованої температури, а всі світлодіодні індикатори температури відсіку відного відсіку вимикаються (тобто якщо температуру холодильного відсіку вибрано в додатку, світлодіодні індикатори від 2 °С до 8 °С вимикаються). Якщо в додатку вибрано температуру морозильної камери, світлодіодні індикатори від -16 °С до -24 °С вимикаються).

Якщо індивідуально налаштовано температуру тільки для однієї зони (морозильний або холодильний відсік), вибір температури іншої області не змінюється, і світлодіодна індикація вибраної температури цієї області залишається ввімкненою. За кожної зміни температури прилад видає звуковий сигнал.

### **Функція Super Cool**

Рекомендується ввімкнути функцію Super Cool, якщо потрібно покласти на зберігання велику кількість продуктів (наприклад, після покупки). Функція Super Cool прискорює охолодження свіжої їжі та захищає продукти, що зберігаються в приладі, від небажаного нагрівання. Коли функцію активовано, автоматично встановлюється температура холодильного відсіку 2 °С.

Як користуватися функцією Super Cool:

- Цю функцію можна активувати довгим натисканням кнопки TEMP, щоб вибрати холодильний відсік з наступним швидким натисканням кнопки TEMP, поки не ввімкнеться піктограма Super Cool; або цю функцію можна ввімкнути в додатку. Коли функцію активовано, світлодіодний індикатор Super Cool буде завжди ввімкнений.
- Щоб вимкнути функцію Super Cool, натисніть кнопку TEMP; або вимкніть цю функцію в додатку.
- Функція Super Cool автоматично вимкнеться, коли мине більше 12 годин після її активації.
- Після вимкнення функції Super Cool піктограма на панелі керування вимикається, і відновлюється попередньо встановлений рівень охолодження.

**Примітка.** Функції Super Cool і Super Freeze неможливо активувати одночасно.

## Функція Super Freeze

Функція суперзаморожування прискорює заморожування свіжих продуктів харчування та захищає вже збережені товари від небажаного нагрівання. Якщо потрібно заморозити велику кількість продуктів, рекомендується ввімкнути функцію Super Freeze за 24 години до використання. Коли функцію активовано, температура автоматично встановлюється на -28 °С.

Як користуватися функцією Super Freeze:

- Цю функцію можна запустити довгим натисканням кнопки TEMP, щоб вибрати морозильну камеру з наступним швидким натисканням кнопки TEMP, поки не ввімкнеться піктограма Super Freeze; або цю функцію можна ввімкнути в додатку. Коли функцію активовано, світлодіодний індикатор Super Freeze буде постійно ввімкнений.
- Щоб вимкнути функцію Super Freeze, натисніть кнопку TEMP; або вимкніть цю функцію в додатку.
- Функція Super Freeze автоматично вимкнеться, коли мине більше 50 годин після її активації.
- Після вимкнення функції Super Freeze піктограма на панелі керування вимикається, і відновлюється попередньо встановлений рівень заморожування.

**Примітка.** Функції Super Cool і Super Freeze неможливо активувати одночасно.

## Режим Eco

Режим Eco можна ввімкнути для оптимізації продуктивності приладу з одночасним забезпеченням найкращих умов зберігання їжі. Режим Eco автоматично встановить температуру 4 °С в холодильному відсіку та -18 °С в морозильній камері.

Як користуватися режимом Eco:

- Функцію можна активувати з панелі керування, натискаючи кнопку "mode", поки не ввімкнеться піктограма режиму Eco (звуковий сигнал підтверджує вибір); або можна вибрати функцію в додатку. Після активації цієї функції піктограма режиму Eco буде завжди ввімкнена.
- Щоб вийти з режиму Eco, вимкніть його в додатку або виберіть іншу функцію на панелі керування.
- Після вимкнення режиму Eco піктограма на панелі керування вимикається, і відновлюються раніше встановлені рівні охолодження.



## Функція Holiday

Функцію Holiday можна використовувати для зменшення енергоспоживання приладу, якщо він не використовується регулярно. Коли функція увімкнена, світлодіодні індикатори вимикаються (навіть якщо дверцята відчинені), а холодильний відсік перемкнеться у режим низького енергоспоживання, тоді як морозильна камера працюватиме нормально.

Як використовувати функцію Holiday:

- Функцію можна активувати з панелі керування, натискаючи кнопку "mode", поки не ввімкнеться піктограма функції Holiday (звуковий сигнал підтверджує вибір); або можна вибрати функцію в додатку. Коли функцію активовано, піктограма Holiday буде завжди ввімкнена.
- Щоб вимкнути функцію Holiday, вимкніть її в додатку або виберіть іншу функцію на панелі керування.
- Після вимкнення функції Holiday піктограма на панелі керування вимикається, і відновлюються раніше встановлені рівні охолодження.

## Розморожування

Розморожування холодильного та морозильного відсіків здійснюється автоматично: ручне керування не потрібне.

## HCS

Коли досягається певний рівень вологості, волокна фільтра HCS відкриваються, що призводить до зменшення вологості, а потім знову закривається.

## Демонстраційний режим

Щоб увійти в демонстраційний режим із незаблокованим дисплеєм, утримуйте натиснутою кнопку Wi-Fi (B) і натисніть кнопку MODE (C) 5 разів протягом 5 секунд. Щоб вийти з демонстраційного режиму, виконайте ті самі дії або вимкніть холодильник.

## Коди помилок

- Помилка обміну даними

Світлові індикатори (-16°C;-18°C;-20°C;-22°C;-24°C) у холодильному відсіку вмикаються послідовно; це означає, що між головною платою управління та платою дисплея виникла помилка обміну даними. Зверніться до служби технічної допомоги, щоб отримати допомогу у вирішенні проблеми

- Вентилятор

Світлові індикатори (-16°C;-20°C;-22°C;-24°C) у холодильному відсіку блимають одночасно, якщо вентилятор не працює належним чином. Зверніться до служби технічної допомоги, щоб отримати допомогу у вирішенні проблеми

# ВИКОРИСТАННЯ WI-FI

## Процедура поєднання в додатку

### Крок 1

- Завантажте додаток hOn



### Крок 2

- Створіть обліковий запис у додатку hOn або увійдіть у систему, якщо у вас вже є обліковий запис

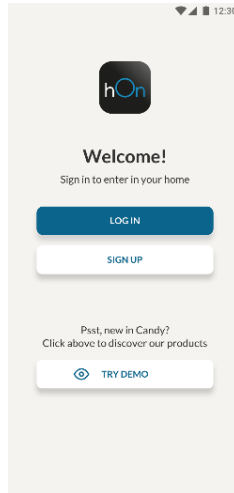

### Крок 3

- Дотримуйтеся вказівок із поєднання в додатку hOn

## Використання Wi-Fi

Щоб активувати функцію Wi-Fi, натисніть та утримуйте кнопку Wi-Fi протягом 2 секунд, після чого ввімкнеться піктограма Wi-Fi і буде подано звуковий сигнал.

Якщо Wi-Fi ще не налаштовано, після ввімкнення холодильник автоматично ввійде у режим конфігурування і залишиться в цьому стані на 30 хвилин. Щоб скористатися режимом конфігурування:

- Натискайте кнопку Wi-Fi протягом 2 секунд; холодильник увійде в режим налаштування Wi-Fi і видасть звуковий сигнал. Піктограма Wi-Fi почне блимати.
- Дотримуйтеся вказівок у додатку, щоб налаштувати Wi-Fi (див. вище).
- Після налаштування Wi-Fi та встановлення з'єднання піктограма Wi-Fi ввімкнеться та світитиметься неперервно.
- Через 30 хвилин бездіяльності функція Wi-Fi автоматично вийде з режиму налаштування.
- Якщо Wi-Fi вже налаштовано, з'єднання автоматично відновиться відповідно до даних конфігурування.

Щоб скинути налаштування Wi-Fi, натискайте та утримуйте кнопку Wi-Fi – Mode протягом 2 секунд; налаштування Wi-Fi буде скинуто, і прилад видасть звуковий сигнал. Після цього функція Wi-Fi автоматично перейде в стан конфігурування (піктограма Wi-Fi знову почне блимати).

Щоб вимкнути функцію Wi-Fi, натисніть кнопку Wi-Fi протягом 3s.

## Радіомодуль - Технічні дані

Частота (OFR)	2400 MHz-2843.5 MHz
Частоти каналу	2412...2472 MHz(розмір кроку 5 MHz)
Максимальна потужність(EIRP)	100 mW

Тип радіообладнання відповідає Директиві 2014/53/EU.

---

187	وصف المنتج
188	الاستخدام
188	الاستخدام
189	درجة الحرارة المخصصة
189	وظيفة Super Cool "البرودة الفائقة"
190	وظيفة Super Freeze "التجميد الفائق"
190	وضع ECO "التوفير"
191	وظيفة الإجازة
191	إذابة الثلج
191	الوضع التجريبي
192	استخدام WI-Fi
192	في إجراء إقران التطبيق
192	الخطوة 1
192	الخطوة 2
192	الخطوة 3
193	استخدام Wi-Fi

## وصف المنتج

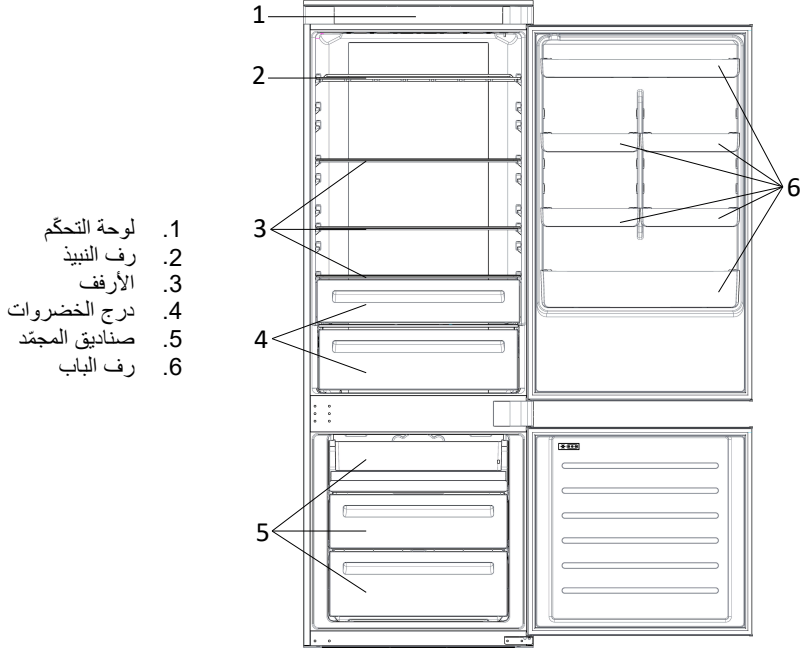

\* يتطلب التكوين الأكثر توفيرًا للطاقة أن يتم وضع الأدراج وصندوق الطعام والرفوف في المنتج وإيقاف تشغيل المروحة، يُرجى الرجوع إلى الصور أعلاه.  
\*\* الصور أعلاه مرجعية فقط. سيعتمد التكوين الفعلي على المنتج المادي أو البيان من قبل الموزع.

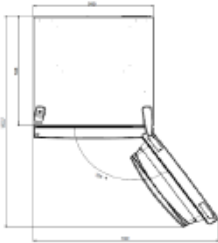

### متطلبات التنسيب

يجب أن يفتح باب الجهاز بالكامل كما هو موضح. توفر مساحة خالية كافية لفتح الأبواب والأدراج بسهولة. احتفظ بمسافة لا تقل عن 50 مم بين الجدران الجانبية للمنتج والأجزاء المجاورة.

العرض: دقيقة 920 ملم  
العمق: دقيقة 1137 ملم

## الاستخدام

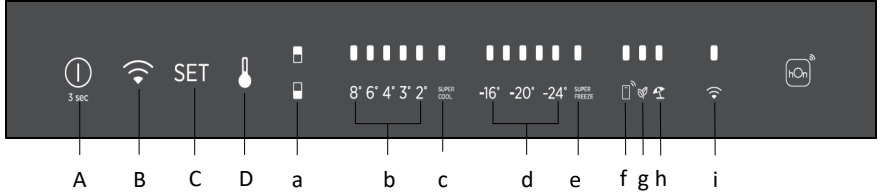

- أ- مفتاح تشغيل/إيقاف، يُستخدم لتشغيل/إيقاف تشغيل الجهاز.  
 ب- مفتاح Wi-Fi، يُستخدم لتشغيل/إيقاف تشغيل Wi-Fi.  
 ج- مفتاح الوضع، يُستخدم لتحديد الوظائف الخاصة (الوضع الاقتصادي والإجازة).  
 د- مفتاح TEMP، يُستخدم لتحديد درجة حرارة الثلاجة والمجمد.

- أ- رمز منطقة الثلاجة/المجمد، يوضح أي جزء من الجهاز تم تحديده.  
 ب- مستويات درجة حرارة الثلاجة، توضح درجة الحرارة المختارة.  
 ج- رمز Super Cool "التبريد الفائق" يوضح ما إذا تم تنشيط وظيفة Super Cool "التبريد الفائق".  
 د- مستويات درجة حرارة المجمد، توضح درجة الحرارة المختارة في المجمد.  
 هـ- رمز Super Freeze، يوضح ما إذا تم تنشيط وظيفة Super Freeze.  
 و- رمز درجة الحرارة المخصصة، يوضح ما إذا تم تحديد درجة الحرارة بواسطة التطبيق.  
 ز- رمز الوضع الاقتصادي، يوضح ما إذا كان الوضع الاقتصادي نشطاً أم لا.  
 ح- رمز وظيفة الإجازة، يوضح ما إذا كانت وظيفة الإجازة نشطة.  
 ط- رمز Wi-Fi، يوضح ما إذا كانت شبكة Wi-Fi تعمل والجهاز متصل.

## الاستخدام

- قم بتوصيل الجهاز وتشغيله تلقائياً.
- سيتم ضبط درجة الحرارة تلقائياً على 4 درجات مئوية في الثلاجة و18- درجة مئوية في المجمد.
- **ملاحظة:** انتظر لفترة تتراوح بين 2 إلى 3 ساعات على الأقل قبل وضع الطعام في الجهاز، وذلك لضمان درجة الحرارة داخل الثلاجة.
- لتغيير درجة الحرارة، اضغط على مفتاح TEMP لمدة 5 ثوانٍ، يتم إطلاق إشارة صوتية، وتظهر أيقونة الحجيرة المحددة (الثلاجة أو الفريزر) وكذلك جميع مؤشرات LED الخاصة بدرجة الحرارة في الحجيرة المقابلة تعمل لمدة ثانيتين، بعد ثانيتين من التحديد يتم تأكيد الحجيرة. مع تشغيل رمز الحجيرة المحددة، اضغط بسرعة على مفتاح TEMP لتغيير درجة الحرارة. عندما يزداد الإعداد، سيتم تشغيل ضوء LED المقابل. يتم إصدار إشارة صوتية في كل مرة يتم فيها الضغط على مفتاح TEMP وتتغير درجة الحرارة، بعد 5 ثوانٍ يتم تأكيد الاختيار. بعد 30 ثانية بدون تشغيل، تنطفئ أيقونات الثلاجة/المجمد ومصابيح LED الخاصة بدرجات الحرارة المحددة. عند لمس مفتاح TEMP مرة أخرى، تضيء أيقونة آخر رمز تم تحديده (ثلاجة أو مجمد).
- في حالة انقطاع الطاقة، سيتم استعادة آخر ضبط لمستوى التبريد.
- لاستعادة الإعداد الافتراضي، استمر في الضغط على مفتاح الباب داخل الثلاجة واضغط في نفس الوقت على مفتاح التشغيل/الإيقاف لمدة 5 ثوانٍ.

- في ظل ظروف التشغيل العادية (في الربيع والخريف)، يوصى بضبط درجة الحرارة عند 4 درجات مئوية. في الصيف أو عندما تكون درجة الحرارة المحيطة مرتفعة، يوصى بضبط درجة الحرارة عند 6 ~ 8 درجة مئوية، وذلك لضمان درجة حرارة الثلاجة والمجمد وتقليل وقت التشغيل المستمر للثلاجة، وفي الشتاء أو عندما تكون درجة الحرارة المحيطة منخفضة، يوصى بضبط درجة الحرارة عند 3 ~ 4 درجات مئوية لتجنب التشغيل/التوقف المتكرر للثلاجة.

### درجة الحرارة المخصصة

من التطبيق يمكن تخصيص درجة الحرارة لكل من الثلاجة والمجمد. يمكن ضبط درجة الحرارة بحساسية 1 درجة مئوية. من الممكن تحديد درجة حرارة من 2 إلى 8 درجات مئوية في الثلاجة، ومن 16- درجة مئوية إلى 24- درجة مئوية في المجمد.

عندما يتم تحديد درجة الحرارة بواسطة التطبيق، يتم تشغيل رمز درجة الحرارة المخصصة، بينما يتم إيقاف تشغيل جميع مصابيح LED لدرجة الحرارة في الحجرة المتأثرة (على سبيل المثال، إذا تم تحديد درجة حرارة الثلاجة من التطبيق، فإن مصابيح LED من 2 درجة مئوية إلى 8 درجات مئوية يتم إيقاف تشغيلها. إذا تم تحديد درجة حرارة المجمد من التطبيق، فيتم إيقاف تشغيل مصابيح LED من 16- درجة مئوية إلى 24- درجة مئوية). إذا كانت منطقة واحدة فقط (المجمد أو الثلاجة) بها درجة الحرارة المخصصة، فلن يتغير اختيار درجة الحرارة للمنطقة الأخرى، ويظل مصباح LED الخاص بدرجة الحرارة المحددة لتلك المنطقة قيد التشغيل. يتم إصدار إشارة صوتية في كل مرة يتم فيها تغيير درجة الحرارة.

### وظيفة Super Cool "البرودة الفائقة"

يُقترح تشغيل وظيفة Super Cool إذا كان يجب تخزين كمية كبيرة من الطعام (على سبيل المثال بعد الشراء). تعمل وظيفة البرودة الفائقة على تسريع تبريد الطعام الطازج، وتحمي البضائع المخزنة بالفعل من الاحترار غير المرغوب فيه. عند تنشيط الوظيفة، يتم ضبط درجة حرارة الثلاجة تلقائيًا على 2 درجة مئوية.

كيفية استخدام وظيفة Super Cool:

- يمكن تنشيط الوظيفة عن طريق الضغط لفترة طويلة على مفتاح TEMP لتحديد حجرة الثلاجة، ثم الضغط السريع على مفتاح TEMP حتى يتم تشغيل رمز Super Cool، أو يمكن تشغيله من التطبيق. عند تنشيط الوظيفة، يكون مؤشر Super Cool LED دائمًا قيد التشغيل.
- للخروج من وظيفة Super Cool، اضغط على مفتاح TEMP أو قم بإيقاف تشغيله من التطبيق.
- تنتهي وظيفة Super Cool تلقائيًا عندما تستمر الوظيفة لأكثر من 12 ساعة.
- عندما تنتهي وظيفة Super Cool، يتم إيقاف تشغيل أيقونة لوحة التحكم ويتم استعادة مستوى التبريد الذي تم ضبطه مسبقًا.

**ملاحظة:** لا يمكن تنشيط وظيفة Super Cool و Super Freeze في نفس الوقت.

## وظيفة Super Freeze "التجميد الفائق"

تعمل وظيفة التجميد الفائق على تسريع تبريد الطعام الطازج وتحمي البضائع المخزنة بالفعل من الاحترار غير المرغوب فيه. إذا كان لابد من تجميد كمية كبيرة من الطعام، يوصى بضبط وظيفة Super-Freeze على 24 ساعة قبل الاستخدام. عند تنشيط الوظيفة، يتم ضبط درجة الحرارة تلقائيًا على -28 درجة مئوية. كيفية استخدام وظيفة Super Freeze:

- يمكن تشغيل الوظيفة عن طريق الضغط لفترة طويلة على مفتاح TEMP لتحديد حجيرة المجمد، ثم الضغط السريع على مفتاح TEMP حتى يتم تشغيل رمز Super Freeze، أو يمكن تشغيله من التطبيق. عند تنشيط الوظيفة، يكون مؤشر Super Freeze LED دائمًا قيد التشغيل.
- للخروج من وظيفة Super Freeze، اضغط على مفتاح TEMP أو قم بإيقاف تشغيله من التطبيق.
- تنتهي وظيفة Super Freeze تلقائيًا عندما تستمر الوظيفة لأكثر من 50 ساعة.
- عند انتهاء Super Freeze، يتم إيقاف تشغيل أيقونة لوحة التحكم ويتم استعادة مستوى التجميد المحدد مسبقًا.

**ملاحظة:** لا يمكن تنشيط وظيفة Super Cool و Super Freeze في نفس الوقت.

## وضع ECO "التوفير"

يمكن تنشيط الوضع الاقتصادي لتحسين أداء الجهاز، مع الحصول على أفضل تخزين للطعام. سيعمل وضع Eco تلقائيًا على ضبط درجة الحرارة عند 4 درجات مئوية في الثلاجة و-18 درجة مئوية في المجمد. كيفية استخدام الوضع الاقتصادي:

- يمكن تنشيط الوظيفة من لوحة التحكم بالضغط على مفتاح "الوضع" حتى يتم تشغيل رمز الوضع الاقتصادي (إشارة صوتية تؤكد الاختيار)، أو عن طريق تحديد الوظيفة من التطبيق. عند تنشيط الوظيفة، يكون رمز الوضع الاقتصادي دائمًا قيد التشغيل.
- للخروج من Eco، قم بإيقاف تشغيله من التطبيق أو اختر وظيفة أخرى من لوحة التحكم.
- عندما ينتهي الوضع الاقتصادي، يتم إيقاف تشغيل أيقونة لوحة التحكم ويتم استعادة مستويات التبريد التي تم ضبطها مسبقًا.



## وظيفة الإجازة

يمكن استخدام وظيفة الإجازة لتقليل استهلاك الطاقة للجهاز، عندما لا يتم استخدام الجهاز بانتظام. عندما تكون الوظيفة قيد التشغيل، تنطفئ مصابيح LED (حتى إذا كان الباب مفتوحاً) وستعمل الثلاجة في وضع استهلاك منخفض للطاقة، بينما يستمر المجمد في العمل بشكل طبيعي. كيفية استخدام وظيفة الإجازة:

- يمكن تنشيط الوظيفة من لوحة التحكم بالضغط على مفتاح "mode" "الوضع" حتى يتم تشغيل رمز الإجازة (تؤكد إشارة صوتية الاختيار)، أو عن طريق تحديد الوظيفة من التطبيق. عند تنشيط الوظيفة، يكون رمز الإجازة دائماً في وضع التشغيل.
- للخروج من وظيفة الإجازة، قم بإيقاف تشغيلها من التطبيق أو اختر وظيفة أخرى من لوحة التحكم.
- عند انتهاء وظيفة الإجازة، يتم إيقاف تشغيل رمز لوحة التحكم واستعادة مستويات التبريد التي تم ضبطها مسبقاً.

## إذابة الثلج

يتم إذابة التجمد من الثلاجة وحجيرة التجميد تلقائياً؛ لا حاجة للقيام بالعملية يدوياً.

## HCS

عند الوصول إلى مستوى معين من الرطوبة، تفتح ألياف فلتر HCS، مما يؤدي إلى انخفاض الرطوبة ثم تتغلق مرة أخرى.

## الوضع التجريبي

للدخول إلى الوضع التجريبي، مع إلغاء قفل الشاشة، استمر في الضغط على مفتاح (B Wi-Fi) واضغط على مفتاح (C5 MODE) مرات في غضون 5 ثوانٍ. للخروج من الوضع التجريبي، قم بإجراء نفس العملية أو قم بإيقاف تشغيل الثلاجة.

## رمز الخطأ

### خطأ في الاتصال

[16- درجة مئوية؛ 18- درجة مئوية؛ 20- درجة مئوية؛ 22- درجة مئوية؛ 24- درجة مئوية] تضاء المصابيح في الثلاجة بالتتابع، فهذا يعني أنه كان هناك خطأ في الاتصال بين لوحة التحكم الرئيسية ولوحة الشاشة. من فضلك، اتصل بالمساعدة الفنية للمساعدة في حل المشكلة

### المروحة

تومض مصابيح [16- درجة مئوية؛ 20- درجة مئوية؛ 22- درجة مئوية؛ 24- درجة مئوية] في الثلاجة في وقت واحد إذا كانت المروحة لا تعمل بشكل صحيح. من فضلك، اتصل بالمساعدة الفنية للمساعدة في حل المشكلة

## استخدام WI-FI في إجراء إقران التطبيق

### الخطوة 1

- قم بتنزيل تطبيق hOn من المتجر

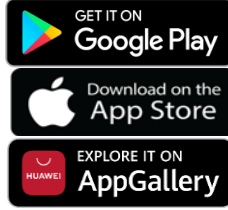

### الخطوة 2

- قم بإنشاء حسابك على تطبيق hOn أو قم بتسجيل الدخول إذا كان لديك حساب بالفعل

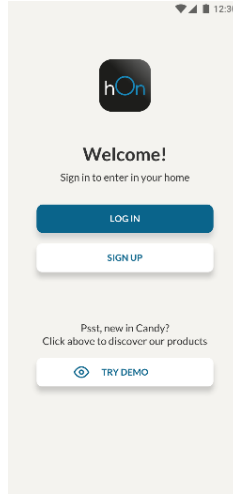

### الخطوة 3

- اتبع تعليمات الاقتران في تطبيق hOn

## استخدام Wi-Fi

لتنشيط Wi-Fi، اضغط لفترة طويلة على مفتاح Wi-Fi لمدة ثابنتين، وسيتم تشغيل رمز Wi-Fi ويتم إصدار إشارة صوتية.

إذا لم يتم تكوين شبكة Wi-Fi بعد، فعند تشغيل التلاجة، ستدخل تلقائيًا في وضع التكوين وتحفظ بهذه الحالة لمدة 30 دقيقة. لاستخدام وضع التكوين:

- اضغط على مفتاح Wi-Fi لمدة ثابنتين، وستدخل التلاجة في وضع تكوين Wi-Fi ويتم إصدار إشارة صوتية. يبدأ رمز Wi-Fi في الوميض.
  - اتبع التعليمات الموجودة في التطبيق لتهيئة شبكة Wi-Fi (انظر أعلاه).
  - بمجرد تكوين Wi-Fi وإنشاء الاتصال، يتم تشغيل رمز Wi-Fi ويتم تثبيته.
  - بعد 30 دقيقة دون إجراء أي عملية، ستخرج شبكة Wi-Fi تلقائيًا من وضع التكوين.
  - إذا تم تكوين شبكة Wi-Fi بالفعل، فستتم إعادة الاتصال تلقائيًا وفقًا لمعلومات التكوين.
- لإعادة تعيين Wi-Fi، اضغط مطولاً على مفتاح Wi-Fi والوضع لمدة ثابنتين، وستتم إعادة تعيين Wi-Fi ويتم إصدار إشارة صوتية. بعد ذلك، ستدخل شبكة Wi-Fi تلقائيًا في حالة التكوين (سيبدأ رمز Wi-Fi في الوميض مرة أخرى). لإيقاف تشغيل Wi-Fi، اضغط على مفتاح Wi-Fi لمدة 3 ثوان.

## وحدة الراديو - البيانات الفنية

تكرار (OFR)	ميگاهرتز -2843.5 ميگاهرتز 2400
ترددات القنوات	(ميگاهرتز عرض نطاق 5 ميگاهرتز 2472 ... 2412
الطاقة القصوى (EIRP)	مللي فولت 100

EU/نوع المعدات اللاسلكية يتوافق مع التوجيه 2014/53