



VIDEO NÁVOD

Nebaví vás číst dlouhé manuály?
Připravili jsme pro vás krátký video návod.
www.lauben.com/80456



CZ

SK

LAUBEN MULTI COOKER 18SB CZECH EDITION

Uživatelský manuál | Uživatelský manuál

CZ	Lauben Multi Cooker 18SB Czech Edition – Uživatelský manuál	3
SK	Lauben Multi Cooker 18SB Czech Edition – Uživatelský manuál	11

TECHNICKÉ PARAMETRY

Model	LBNMC18SB
Napětí	220–240 V
Příkon	1 000 W
Frekvence	50–60 Hz
Kapacita	6 L
Pracovní tlak	40-70 kPa
Omezený tlak	90 kPa
Udržování tepla	60-80 °C
Udržování tlaku	1-99 min

BEZPEČNOSTNÍ POKYNY – VŠEOBECNÉ

PŘED POUŽITÍM SPOTŘEBIČE SI PROSÍM PŘEČTĚTE VŠECHNY POKYNY.

TENTO NÁVOD SI USCHOVEJTE PRO DALŠÍ POTŘEBU.

TENTO SPOTŘEBIČ JE URČEN POUZE PRO POUŽÍVÁNÍ V DOMÁCNOSTI.

- Nedovolte dětem nebo neoprávněným osobám, aby se spotřebičem manipulovaly. Uchovávejte jej mimo jejich dosah.
- Při používání spotřebiče v blízkosti dětí buďte obzvláště opatrní.
- Nepoužívejte spotřebič jako hračku.
- Obal obsahuje malé části, které mohou být nebezpečné pro děti. Výrobek uchovávejte mimo dosah dětí. Pytle a jejich součásti představují nebezpečí udušení.
- Nenechávejte napájecí kabel volně viset přes okraj pracovní desky.
- Nepoužívejte spotřebič venku nebo na vlhkém povrchu, existuje nebezpečí úrazu elektrickým proudem.
- Nepoužívejte jiné příslušenství, než jaké doporučuje výrobce.
- Nepoužívejte spotřebič s poškozeným kabelem nebo zástrčkou. Ihned jej nechejte opravit v autorizovaném servisu.
- Uchovávejte spotřebič v dostatečné vzdálenosti od zdrojů tepla, jako jsou radiátory, trouby a jiná zařízení produkující teplo. Nevystavujte jej přímému slunečnímu záření.
- Nedotýkejte se spotřebiče mokřýma rukama.
- Při instalaci příslušenství, čištění a údržbě nebo v případě nesprávného fungování, vypněte spotřebič a odpojte jej od elektrické zásuvky.
- Nezapínejte spotřebič, pokud příslušenství není správně připevněno a ve spotřebiči nejsou žádné potraviny.
- Spotřebič je vhodný pouze pro použití v domácnosti a není určen pro komerční použití.
- Neponořujte napájecí kabel, zástrčku nebo spotřebič do vody či jakékoli jiné tekutiny.
- Pravidelně kontrolujte, zda na spotřebiči a napájecím kabelu nejsou patrné známky poškození. Nikdy nezapínejte poškozený spotřebič.
- Před čištěním a po použití vypněte spotřebič, odpojte jej z elektrické sítě a nechte jej vychladnout.
- Neprovádějte sami opravy spotřebiče. Kontaktujte autorizovaný servis.
- Tento spotřebič mohou používat osoby s omezenými tělesnými, smyslovými nebo duševními schopnostmi nebo nedostatkem zkušeností a znalostí pouze pod dohledem nebo poté, co byly poučeny o bezpečném používání spotřebiče a pochopily související rizika. Nenechávejte děti, aby si se spotřebičem hrály.
- Tento spotřebič nelze ovládat prostřednictvím externího časovače, dálkového ovladače nebo jakékoli jiné součásti, která spotřebič automaticky zapíná, protože existuje nebezpečí vzniku požáru v případě, že je ve chvíli zapnutí spotřebič zakrytý nebo nesprávně umístěný.
- Nepoužívejte spotřebič jiným způsobem, než jak je popsáno v tomto návodu.
- Před prvním použitím spotřebiče odstraňte všechny obaly a reklamní materiály.
- Ujistěte se, zda síťové napětí odpovídá hodnotám na štítku spotřebiče.
- Neponěchávejte spotřebič bez dozoru, pokud je v provozu nebo je připojen k elektrické síti.
- Spotřebič umísťujte pouze na stabilní povrch odolný proti teplu v dostatečné vzdálenosti od jiných zdrojů tepla.

- Buďte opatrní při manipulaci se spotřebičem, pokud obsahuje horké potraviny nebo vodu.
- Nedotýkejte se horkého povrchu. Používejte úchyty a tlačítka.
- Pokud spotřebič nepoužíváte, odpojte jej z elektrické sítě.
- Buďte opatrní při otevírání víka spotřebiče, aby nedošlo k opaření.
- Dodržujte bezpečnou vzdálenost spotřebiče od hořlavých materiálů, jako je nábytek, záclony, příkrývky, papír, oblečení atd.
- Při odpojování jednotky z elektrické sítě nikdy netahejte za kabel. Podržte zástrčku a vytažením ji odpojte.
- Při používání spotřebiče zajistěte vhodné větrání.
- Na spotřebič nepokládejte žádné předměty.
- Dávejte pozor, aby vám spotřebič nespadol a nevystavuje jej velkým nárazům.
- Na produkt se vztahuje dvouletá záruka, není-li uvedeno jinak. Záruka se nevztahuje na poškození způsobené nestandardním používáním, mechanické poškození, vystavení extrémním podmínkám nebo jednání v rozporu s doporučeními v návodu, stejně jako na poškození v důsledku běžného opotřebení.
- Výrobce, dovozce ani prodejce nepřebírají odpovědnost za jakékoli poškození způsobené nesprávným sestavením nebo používáním produktu.
- Pro zařízení, která lze připojit do zásuvky: zásuvka musí být umístěna v blízkosti zařízení a musí být jednoduše přístupná.

DŮLEŽITÁ BEZPEČNOSTNÍ OPATŘENÍ

PŘI POUŽÍVÁNÍ ELEKTRICKÝCH SPOTŘEBIČŮ JE TŘEBA VŽDY DODRŽOVAT ZÁKLADNÍ BEZPEČNOSTNÍ OPATŘENÍ, VČETNĚ NÁSLEDUJÍCÍCH:

- Přečtěte si všechny pokyny.
- Nedotýkejte se horkých povrchů tlakového hrnce. Používejte pouze rukojeti.
- Při používání tlakového hrnce v blízkosti dětí je nutný pečlivý dohled. Není určen k používání dětmi.
- **NIKDY SE NEPOKOUŠEJTE OTEVŘÍT VÍKO, KDYŽ JE PŘÍSTROJ V PROVOZU.**
- Tlakový hrnc neotevírejte, dokud nevychladne a neuvolní se veškerý vnitřní tlak. Pokud se víko obtížně otáčí, znamená to, že je hrnc stále pod tlakem. Neotvírejte jej násilím. Jakýkoli tlak v hrnci může být nebezpečný. Viz návod k obsluze, strana 6.
- Tlakový hrnc nestavte do vyhřáté trouby ani na varnou desku.
- Při přenášení tlakového hrnce s horkými tekutinami nebo potravinami je třeba dbát obzvláště zvýšené opatrnosti.
- Tlakový hrnc nepoužívejte k jinému než určenému účelu.
- Tento spotřebič vaří pod tlakem. Při nesprávném použití může dojít k popálení těla. Před použitím se ujistěte, že je přístroj řádně uzavřen. Viz návod k obsluze, strana 6.
- Přístroj nenaplňujte více než do 3/5. Při vaření potravin, které se během vaření rozpínají, jako je sušená zelenina, luštěniny, fazole a obiloviny, nenaplňujte přístroj více než z 1/2. Přeplnění může způsobit riziko zablokování omezovacího ventilu tlaku a vznik nadměrného tlaku.
- Abyste předešli riziku úrazu elektrickým proudem, neponořujte šňůru, zástrčky ani vnější nádobu do vody nebo jiných tekutin.
- Přístroj odpojte ze zásuvky, pokud jej nepoužíváte a před jeho čištěním. Před nasazením nebo sejmutím dílů přístroj nechte vychladnout.
- Nepoužívejte žádný spotřebič s poškozenou šňůrou nebo zástrčkou, ani spotřebič nijak neupravujte nebo nepoškozujte.
- Nenechávejte šňůru viset přes okraj stolu nebo pultu a nenechte ji dotýkat se horkých povrchů.
- Nepoužívejte jej ve venkovním prostředí.
- Nepoužívejte pod závěsnými skříňkami; pára z části pro uvolňování tlaku může způsobit poškození.
- Před zapojením do zásuvky vždy nejprve připojte zástrčku ke spotřebiči. Chcete-li spotřebič odpojit, otočte ovladač do polohy „Zrušit“ a poté vytáhněte zástrčku ze zásuvky.
- Před použitím vždy zkontrolujte, zda nejsou uvolňovače tlaku ucpané.
- Tlakový hrnc nepoužívejte k tlakovému smažení na oleji.

DÍLY A FUNKCE

1. Rukojeť
2. Středový kroužek
3. Omezovací ventil tlaku
4. Plovákový ventil
5. Spodní deska
6. Víko
7. Vnitřní nádoba
8. Skořepina
9. Střední vrstva
10. Ovládací panel
11. Topná deska
12. Sběrač kondenzátu
13. Madlo
14. Zástrčka

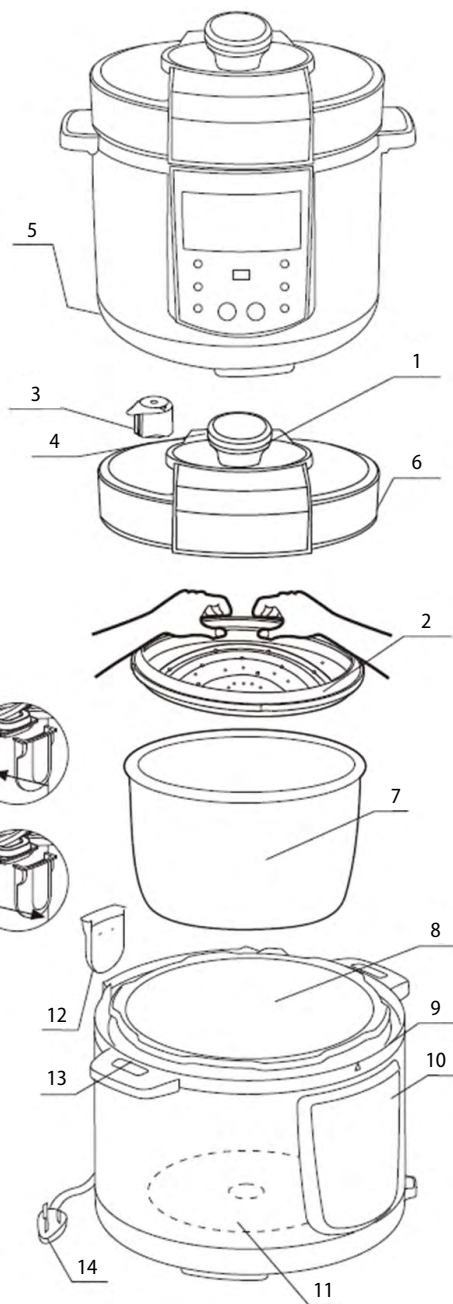

Odměrka



Ovládací panel



Lžice



Vnitřní nádoba



Parní rošt

CZ

SK

PŘED PRVNÍM POUŽITÍM

Z elektrického tlakového hrnce odstraňte veškeré obalové materiály.

Před vyhozením jakýchkoliv obalových materiálů se ujistěte, že jsou všechny díly součástí balení. Krabici a obalové materiály si můžete ponechat pro budoucí uskladnění. Před prvním použitím tlakového hrnce odstraňte veškerý prach z přepravy otřením vlhkým hadříkem. Důkladně vyčistěte víko a vnitřní hrnec. Vnitřní hrnec lze čistit teplou mýdlovou vodou. Opláchněte jej čistou vodou, osušte ručnickem nebo na vzduchu a vložte do tlakového hrnce. Tlakový hrnec postavte na čistý rovný povrch, na kterém hodláte vařit.

Poznámka: Omezovací ventil tlaku nezacvakne ani se nezajistí. Přestože je volný, je bezpečně zajištěn.

NÁVOD K POUŽITÍ

Jakmile je tlakový hrnec správně sestaven, můžete začít vařit pod tlakem.

1. Chcete-li sejmout víko, uchopte rukojeť víka, otočte ve směru hodinových ručiček a zvedněte jej.

2. Vyměňte vnitřní hrnec z tlakového hrnce a přidejte potraviny a tekutiny.

Poznámka: Celkový objem potravin a tekutin nesmí přesáhnout 80% objemu vnitřního hrnce; na zbývajícím prostoru je třeba vyvinout tlak. U potravin, jako je sušená zelenina a fazole nebo rýže a obiloviny, nesmí celkový objem přesáhnout 60 % objemu.

Při tlakovém vaření vždy použijte alespoň 20 % šálku tekutiny (Obrázek 1, 2, 3). Kapacita 4 l, 5 l, 6 l, 7 l, 8 l, maximální množství rýže, které můžete přidat, je 8 šálků, 10 šálků, 12 šálků, 14 šálků a 16 šálků. Na jeden šálek rýže obvykle potřebujete jeden šálek vody, můžete si však množství upravit podle své chuti.

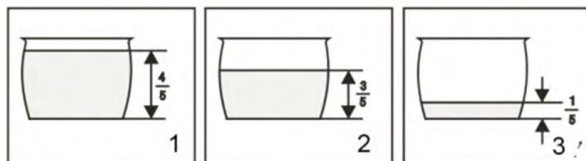

3. Abyste víko zajistili, odstraňte z horního okraje vnitřního hrnce zbytky jídla a zajistěte tak správné utěsnění. Ujistěte se, že těsnící kroužek podpírá kryt. Podržte knoflík na těsnícím kroužku podpírajícím kryt a pevně jej zatlačte na středový sloupek vnitřního víka, abyste jej zajistili. Nasadte víko na tlakový hrnec a otočte jím proti směru hodinových ručiček do správné polohy (Obrázek 4 a 5).

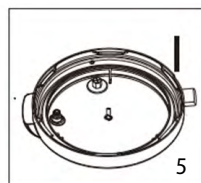
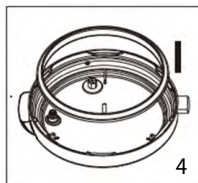

Poznámka: Při nasazování víka na tlakový hrnec by měl plovákový ventil směřovat doleva.

4. Umístěte omezovací ventil tlaku podle obrázku 6 a ujistěte se, že je v poloze „těsnění“.

Poznámka: Omezovací ventil tlaku nezacvakne ani se nezajistí. Přestože je volný, je bezpečně zajištěn. Plovák v rukojeti musí být zcela dole, aby se hrnec před vařením řádně utěsnil.

5. Zapojte napájecí kabel do tlakového hrnce a poté do zásuvky. Na displeji LED se zobrazí „-- : --“.

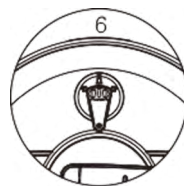

NÁVOD K OBSLUZE

Před každým použitím elektrického tlakového hrnce zkontrolujte, zda jsou gumové těsnění a ventil regulátoru tlaku čisté a správně umístěné.

Po zapojení kabelu do zásuvky se ozve pípnutí, což značí, že vařič je dobře připojen.

Funkce tlačítek:

Tlačítko Menu, toto tlačítko obsahuje 15 funkcí, dotykem tohoto tlačítka vyberte požadovanou funkci a poté dotykem tlačítka Start spustíte proces vaření.

Poznámka: Doba vaření všech funkcí Menu je pevně nastavená, lze měnit v rámci min – max časového rozpětí pomocí tlačítek + a -. Pokud potřebujete jinou dobu vaření, můžete použít funkci „tlakové vaření“ (Doba vaření v tlakovém hrnci) a nastavit požadovanou dobu vaření.

Funkce menu:

funkce	teplota	čas v min	min. čas v min	max čas v min
dušení	145°C-155°C	28	15	40
rýže	135°C-145°C	12	8	16
vejce	145°C-155°C	5	3	8
vepřové	145°C-155°C	35	20	45
drůbež	145°C-155°C	25	20	35
pečení	145°C-155°C	40	30	50
pomalé vaření	94°C-96°C	6h	2h	12h
ryby	145°C-155°C	8	6	12
polévka	145°C-155°C	30	20	40
luštění	145°C-155°C	40	30	50
pára	145°C-155°C	10	3	30
ovesná kaše	135°C-145°C	15	10	25
restování	165°C-170°C	35	20	45
brambory	145°C-155°C	15	10	20
jogurt	38°C-42°C	8h	6h	10h
tlakové vaření	145°C-155°C	1	1	99

Tlakové vaření: Výchozí doba vaření pro tuto funkci je 1 minuta, dobu vaření můžete upravit dotykem tlačítka „+“ / „-“. Nastavitelná doba vaření v tlakovém hrnci je od 1-99 min. (Jedná se o flexibilní funkci, pomocí které můžete vařit libovolné jídlo s nastavením vhodné doby vaření.)

Poznámka: Po zvolení funkce se musíte dotknout tlačítka start, abyste zahájili proces vaření, jinak bude tlakový hrnec místo zahájení vaření stále blikat.

Na displeji se zobrazuje pouze doba udržování tlaku, nikoli celá doba pracovního cyklu, čas se začne odpočítávat až poté, co tlak dosáhne provozní hodnoty. (Když se na displeji rozsvítí kontrolka udržování tlaku, začne se odpočítávat čas.)

Časovač:

Dotkněte se tlačítka, rozsvítí se kontrolka časovače a na displeji LED se zobrazí 0:30, což znamená půlhodinový časovač. Tlačítko + prodlužuje dobu časovače, každý dotyk přidá 30 minut. Maximální doba časovače je 24 hodin. Můžete zvolit přednastavený čas před nebo po zvolení požadované funkce. Elektrický tlakový hrnec začne vařit po uplynutí nastavené požadované doby.

Udržení teploty/zrušit:

A. Automatické udržování tepla: Když doběhne čas vaření podle zvolené funkce, tlakový hrnec se automaticky přepne na udržování tepla. Rozsvítí se kontrolka udržení a ozve se pípnutí, které signalizuje dokončení vaření.

Poznámka: Nastavení udržení teploty by se nemělo používat déle než 12 hodin. Kvalita nebo struktura pokrmu se začne měnit po 1 hodině udržování teploty. Při udržování teploty je malá kondenzace v horním prstenci normální.

B. Udržení teploty/zrušit: Uživatelé mohou kdykoli resetovat funkci nebo zrušit nastavení časování stisknutím udržení teploty, které má dvojí funkci.

Sejmutí víka: Po ukončení cyklu tlakového vaření se přístroj automaticky přepne do režimu udržení teploty. V tomto okamžiku můžete zvolit 1 ze 2 způsobů uvolnění tlaku: Přirozené uvolnění tlaku, Rychlé uvolnění tlaku. Výběr se řídí konkrétním připravovaným pokrmem.

1. Přirozené uvolnění tlaku – po vaření pod tlakem nechte přístroj v režimu udržení teploty. Tlak začne klesat, doba poklesu tlaku závisí na množství kapaliny v tlakovém hrnci a na době, po kterou byl tlak udržován. Přirozené uvolnění tlaku trvá 12 až 30 minut. Během této doby pokračuje vaření, takže se doporučuje pro některé druhy masa a některé dezerty. Po úplném uvolnění tlaku plovák (ukazatel tlaku) klesne a víko se odemkne a otevře.

2. Rychlé uvolnění tlaku – po ukončení vaření pod tlakem uslyšíte sérii zvukových signálů, které signalizují ukončení procesu. Vypněte tlakový hrnec a vytáhněte rukojeť omezovacího ventilu tlaku dopředu (Obrázek 7). Nedotýkejte se jej rukou. Použijte kleště nebo jiný nástroj. Ventilem se okamžitě začne uvolňovat horká pára. Při vypouštění páry udržujte obličej a ruce v dostatečné vzdálenosti a neuvolňujte tlak pod závěsnými skříňkami, které mohou být párou poškozeny. Po úplném uvolnění tlaku ukazatel tlaku klesne a víko se odemkne a otevře. Použitím funkce rychlého uvolnění tlaku se vaření pod tlakem okamžitě zastaví.

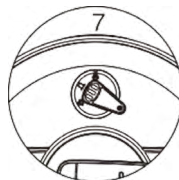

BEZPEČNOSTNÍ PRVKY

1. Ochrana uzamčením víka

- Spotřebič nezačne vařit pod tlakem, dokud není víko řádně zavřené a zajištěné. Pokud je spotřebič natlakován, nelze víko otevřít.

2. Ochrana plovákovým ventilem

- Když je víko v požadované poloze a uvnitř vnitřního hrnce je dostatečný tlak, plovákový ventil se tlakem posune nahoru. Jakmile je plovákový ventil vytlačen nahoru, slouží kolík plovákového ventilu jako pojistka a brání víku v otáčivém pohybu, a to i silou.

3. Omezovací ventil tlaku

- Omezovací ventil tlaku automaticky vypustí vzduch, když tlak uvnitř překročí nastavenou teplotu (90 kPa).

4. Odvzdušňovací ventil proti ucpaní

- Během vaření by mohly částičky potravin ucpat ventilační otvor pro uvolňování páry. Elektrický tlakový hrnec má speciálně konstruovaný štít odvzdušňovacího otvoru, který zabraňuje ucpaní výpusti páry. Štít proti ucpaní zabraňuje ucpaní výpusti páry.

5. Automatická regulace tlaku

- Mechanismus snímače tlaku udržuje provozní tlak v rozmezí 50-70 kPa.

6. Varování před vysokou teplotou

- Pokud vařič pracuje bez vody nebo vlhkosti, v hrnci se nevytvoří tlak. Nejpravděpodobnějším důsledkem je přehřátí. Nadměrná teplota může vzniknout také v důsledku situací, jako je chybějící vnitřní nádoba, vnitřní nádoba není ve správném kontaktu s topným tělesem nebo vnitřní nádoba má problém s odvodem tepla (např. spálený škrob na dně vnitřní nádoby, který blokuje odvod tepla). Za těchto podmínek elektrický tlakový hrnec přestane ohřívat, když teplota překročí určitou mez, a spustí zvukový signál.

7. Ochrana proti extrémnímu výkonu

- Elektrický tlakový hrnec je vybaven speciální pojistkou, která odpojí napájení při příliš vysoké teplotě, tj. 169 °C ~ 172 °C, a extrémně vysokém elektrickém proudu. Extrémně vysoký elektrický proud odebíraný tlakovým hrncem značí nebezpečnou situaci.

8. Ochrana při nesprávně fungujícím regulátoru

- I pokud je regulátor mimo provoz, může elektrický tlakový hrnec fungovat normálně.

9. Ochrana regulátoru tlaku a ochrana proti nadměrnému tlaku

- Pokud tlak přesáhne 200 kPa, výpust páry (srovnatelné s regulátorem tlaku v tlakových hrncích) se posune nahoru, aby uvolňovaná pára snížila tlak uvnitř hrnce.
- Pokud je tlak příliš vysoký a ochrana regulátoru tlaku selže, aktivuje se vnitřní ochranný mechanismus elektrického tlakového hrnce, který posune vnitřní hrnec směrem dolů a vytvoří mezeru mezi poklicí a vnitřním hrncem. Pára se uvolní z mezery do vnitřní komory a ohřev se zastaví.

10. Protiskluzové nožičky

- Aby se zabránilo pohybu těla hrnce při práci.

11. Detekce zavření víka

- Pokud víko chybí nebo není správně zavřené, elektrický tlakový hrnec neaktivuje vaření pod tlakem. Funguje pouze funkce udržování teploty, která umožňuje ohřívání hrnce pro servírování jídla.

12. Ochrana proti extrémním teplotám

- Pokud je teplota uvnitř vyšší než omezená teplota, všechna ochranná zařízení přestanou fungovat a elektrický tlakový hrnec se automaticky vypne.

ČIŠTĚNÍ

1. Před čištěním odpojte napájecí kabel.
2. Očistěte vnější tělo měkkým hadříkem, například papírovou utěrkou nebo utěrkou z mikrovlákna. Neponořujte vnější tělo do vody ani do něj nenalévejte vodu.
3. Opláchněte teplou vodou spodní stranu víka včetně těsnících kroužků, omezovacích ventilů tlaku, štítu proti zablokování a plovákového ventilu. Zcela jej vysušte.
4. Očistěte oblast pod horním kroužkem navlhčeným hadříkem nebo utěrkou z mikrovlákna. Nepoužívejte chemické čisticí prostředky.
5. Vnitřní hrnec. K ručnímu čištění vnitřního hrnce použijte měkký hadřík nebo houbičku a otřete jej. Dávejte pozor, abyste nepoškodili vnitřní povlak.
6. Chcete-li vyčistit těsnící kroužek, přidržeťte knoflík na opěrném krytu těsnícího kroužku a vytáhněte těsnící kroužek nahoru. Po vyčištění nasadte zpět opěrný kryt těsnícího kroužku.

Poznámka: Strana s knoflíkem by měla směřovat ven. Nepokládejte ji vzhůru nohama (obrázky 4 a 5).

7. Chcete-li vyčistit pryžovou průchodku umístěnou uprostřed krytu nosného těsnícího kroužku, opatrně sejměte kryt nosného těsnícího kroužku a vyčistěte průchodku, poté ji vyměňte.
8. Chcete-li vyčistit sběrač kondenzátu, vyjměte jej, vyčistěte teplou mýdlovou vodou a poté jej znovu namontujte.

ŘEŠENÍ POTÍŽÍ

Symptom	Možné důvody	Řešení
Uvzlé potraviny	<ol style="list-style-type: none">1. Časovač strojního zařízení přestal fungovat nebo se zasekl knoflík;2. Doba sei strojního časovače není přiměřená (příliš dlouhá);3. Teplotní čidlo není standardní (70°C ± 5°C);4. Vzduch uniká (Tlakový spínač pracuje dál a topí bez odpojení);5. Mikropročítačový senzor detekuje extrémní teplotu.	<ol style="list-style-type: none">1. Vyměňte časovač a knoflík, abyste snížili tření mezi knoflíkem a ovládací skříňkou;2. Upravte dobu vaření (podle pokynů);3. Vyměňte teplotní čidlo;4. Odstraňte úniky vzduchu;5. Výměna senzoru.
Vzduch uniká z okraje víka	<ol style="list-style-type: none">1. Nebyl nainstalován těsnící kroužek, zbytky potravin na těsnícím kroužku, těsnící kroužek se uvolnil, víko nebylo řádně zajištěno;2. Deformovaný vnitřní hrnec;3. Hliníkový panel je špatně umístěn;4. Pružina se nemohla vrátit do požadované polohy.	<ol style="list-style-type: none">1. Nainstalujte těsnící kroužek, vyčistěte těsnící kroužek, vyměňte těsnící kroužek, zcela otočte víko;2. Vyměňte vnitřní hrnec;3. Správně nasadte hliníkový panel;4. Vyměňte pružinu.
Rýže je napůl uvařená	<ol style="list-style-type: none">1. Doba vaření je příliš krátká;2. Tlak je velmi nízký;3. Méně vody.	<ol style="list-style-type: none">1. Upravte standardní dobu vaření;2. Upravte tlak;3. Přidejte vhodnou vodu.
Plovák se nezvedá	<ol style="list-style-type: none">1. Omezovací ventil tlaku není správně umístěn;2. Víko nebylo v uzamčené poloze;3. Z okraje víka a omezovacího ventilu tlaku uniká vzduch.	<ol style="list-style-type: none">1. Umístěte zařízení do polohy Seal (Těsnění);2. Otočte víko do bezpečnostní polohy;3. Zkontrolujte těsnící kroužek víka a plovákový ventil.

Nelze otevřít víko po odsátí vzduchu	<ol style="list-style-type: none"> 1. Plovák je stále nahoře (bez tlaku); 2. Tlačné táhlo není hladké; 3. Tlak uvnitř je velmi vysoký. 	<ol style="list-style-type: none"> 1. Stlačte plovák dolů; 2. Vyměňte tlačné táhlo; 3. Neotvírejte víko, dokud plovák po vychladnutí elektrického tlakového hrnce nespadne dolů.
Z omezovacího ventilu tlaku uniká vzduch	<ol style="list-style-type: none"> 1. Omezovací ventil tlaku byl poškozen nebo nesprávně umístěn; 2. Plastový kroužek tyče ventilu nebo tyč ventilu byly zlomeny; 3. Pól ventilu není rovný. 	<ol style="list-style-type: none"> 1. Vyměňte omezovací ventil tlaku nebo nastavte omezovací ventil tlaku do polohy „seal“ (těsnění); 2. Vyměňte plastový kroužek tyče ventilu nebo tyč ventilu; 3. Nastavení tyč ventilu.
Střední vrstva se při vaření ozývá	<ol style="list-style-type: none"> 1. Šrouby pružiny se uvolnily; 2. Pevné šrouby mezi střední vrstvou a topnou deskou se uvolnily. 	<ol style="list-style-type: none"> 1. Demontujte topnou desku a utáhněte šrouby pružiny (znovu nastavte tlak); 2. Utáhněte šrouby.
E1	<ol style="list-style-type: none"> 1. Senzor byl odpojen. 	<ol style="list-style-type: none"> 1. Pevně zasuňte obě svorky senzoru.
E2	<ol style="list-style-type: none"> 1. Senzor byl zkratován. 	<ol style="list-style-type: none"> 1. Vyměňte senzor nebo základní desku.
E3	<ol style="list-style-type: none"> 1. Nadměrná teplota. 	<ol style="list-style-type: none"> 1. Vypněte napájení, aby se zařízení ochladilo, to pak automaticky obnoví svůj provoz.
E4	<ol style="list-style-type: none"> 1. Tlakový spínač nemohl dobře fungovat; 2. Šňůry tlakového spínače nejsou pevné. 	<ol style="list-style-type: none"> 1. Vyměňte tlakový spínač (znovu nastavte tlak); 2. Pevně zasuňte šňůry tlakového spínače.

1. Uvedený symbol  na výrobku nebo v průvodní dokumentaci znamená, že použité elektrické nebo elektronické výrobky nesmí být likvidovány společně s komunálním odpadem. Za účelem správné likvidace výrobku jej odevzdejte na určených sběrných místech, kde budou přijata zdarma. Správnou likvidací tohoto produktu pomůžete zachovat cenné přírodní zdroje a napomáháte prevenci potenciálních negativních dopadů na životní prostředí a lidské zdraví, což by mohly být důsledky nesprávné likvidace odpadů. Další podrobnosti si vyžádejte od místního úřadu nebo nejbližšího sběrného místa. Při nesprávné likvidaci tohoto druhu odpadu mohou být v souladu s národními předpisy uděleny pokuty.

Informace pro uživatele k likvidaci elektrických a elektronických zařízení (firemní a podnikové použití): Pro správnou likvidaci elektrických a elektronických zařízení si vyžádejte podrobné informace u Vašeho prodejce nebo dodavatele.

Informace pro uživatele k likvidaci elektrických a elektronických zařízení v ostatních zemích mimo Evropskou unii: Výše uvedený symbol  je platný pouze v zemích Evropské unie. Pro správnou likvidaci elektrických a elektronických zařízení si vyžádejte podrobné informace u Vašich úřadů nebo prodejce zařízení. Vše vyjadřuje symbol přeškrtnutého kontejneru na výrobku, obalu nebo tištěných materiálech.

2. Záruční opravy zařízení uplatňujte u svého prodejce. V případě technických problémů a dotazů kontaktujte svého prodejce, který Vás bude informovat o dalším postupu. Dodržujte pravidla pro práci s elektrickými zařízeními. Uživatel není oprávněn rozebírat zařízení ani vyměňovat žádnou jeho součást. Při otevření nebo odstranění krytů hrozí riziko úrazu elektrickým proudem. Při nesprávném sestavení zařízení a jeho opětovném zapojení se rovněž vystavujete riziku úrazu elektrickým proudem.

Záruční lhůta je na produkty 24 měsíců, pokud není stanoveno jinak. Záruka se nevztahuje na poškození způsobené nestandardním používáním, mechanickým poškozením, vystavením agresivním podmínkám, zacházením v rozporu s manuálem a běžným opotřebením. Záruční doba na baterii je 24 měsíců, na její kapacitu 6 měsíců. Více informací ohledně záruky naleznete na www.elem6.com/warranty

Výrobce, dovozce ani distributor nenesou žádnou odpovědnost za jakékoli škody způsobené montáží nebo nesprávným užíváním produktu.

EU Prohlášení o shodě

Společnost elem6 s.r.o. tímto prohlašuje, že zařízení Lauben Multi Cooker 1858 CZECH EDITION je ve shodě se základními požadavky a dalšími příslušnými ustanoveními směrnice **2014/30/EU** a **2014/35/EU**. Všechny produkty Lauben jsou určeny pro prodej bez omezení v Německu, České republice, Slovensku, Polsku, Maďarsku a v dalších členských zemích EU. Úplné prohlášení o shodě lze stáhnout z webu www.lauben.com/support/dcc

Dovozce do EU

elem6 s.r.o., Braškovská 308/15, 16100 Praha 6, Česká republika
www.lauben.com

Výrobce

TIGMON GmbH, Yorkstraße 22; 93049 Regensburg, Deutschland

Tiskové chyby a změny v manuálu jsou vyhrazeny.



TECHNICKÉ PARAMETRE

Model	LBNMC18SB
Napätie	220–240 V
Príkon	1 000 W
Frekvencia	50–60 Hz
Kapacita	6 L
Pracovný tlak	40-70 kPa
Obmedzený tlak	90 kPa
Udržiavanie tepla	60-80 °C
Udržiavanie tlaku	1-99 min

BEZPEČNOSTNÉ POKYNY – VŠEOBECNÉ

PRED POUŽITÍM SPOTREBIČA SI PROSÍM PREČÍTAJTE VŠETKY POKYNY.

TENTO NÁVOD SI USCHOVAJTE PRE ĎALŠIE POTREBY.

TENTO SPOTREBIČ JE URČENÝ VÝHRADNE NA POUŽÍVANIE V DOMÁCNOSTI.

- Nedovoľte deťom alebo neoprávneným osobám, aby so spotrebičom manipulovali. Uchovávajte ho mimo ich dosah.
- Pri používaní spotrebiča v blízkosti detí buďte obzvlášť opatrní.
- Nepoužívajte spotrebič ako hračku.
- Obal obsahuje malé časti, ktoré môžu byť nebezpečné pre deti. Výrobok uchovávajte mimo dosah detí. Vrecká a ich súčasti predstavujú nebezpečenstvo udusenía.
- Nenechávajte napájací kábel voľne visieť cez okraj pracovnej dosky.
- Nepoužívajte spotrebič vonku alebo na vlhkom povrchu, existuje nebezpečenstvo úrazu elektrickým prúdom.
- Nepoužívajte iné príslušenstvo, než aké odporúča výrobca.
- Nepoužívajte spotrebič s poškodeným káblom alebo zástrčkou. Ihneď ho nechajte opraviť v autorizovanom servise.
- Uchovávajte spotrebič v dostatočnej vzdialenosti od zdrojov tepla, ako sú radiátory, trúby a iné zariadenia produkujúce teplo. Nevystavujte ho priamemu slnečnému žiareniu.
- Nedotýkajte sa spotrebiča mokrymi rukami.
- Pri inštalácii príslušenstva, čistení a údržbe alebo v prípade nesprávneho fungovania, vypnite spotrebič a odpojte ho z elektrickej zásuvky.
- Nezapínajte spotrebič, pokiaľ nie je príslušenstvo správne pripevnené a v spotrebiči nie sú žiadne potraviny.
- Spotrebič je vhodný len pre použitie v domácnosti a nie je určený pre komerčné použitie.
- Neponárajte napájací kábel, zástrčku alebo spotrebič do vody alebo akejkoľvek inej tekutiny.
- Pravidelne kontrolujte, či na spotrebiči a napájacom kábli nie sú viditeľné známky poškodenia. Nikdy nezapínajte poškodený spotrebič.
- Pred čistením a po použití vypnite spotrebič, odpojte ho z elektrickej siete a nechajte ho vychladnúť.
- Nevykonaвайте sami opravy spotrebiča. Kontaktujte autorizovaný servis.
- Tento spotrebič môžu používať osoby s obmedzenými telesnými, zmyslovými alebo duševnými schopnosťami alebo nedostatkom skúseností a znalostí len pod dohľadom alebo po tom, čo boli poučené o bezpečnom používaní spotrebiča a pochopili súvisiace riziká. Nenechávajte deti, aby sa so spotrebičom hrali.
- Tento spotrebič nie je možné ovládať prostredníctvom externého časovača, diaľkového ovládača alebo akejkoľvek inej súčasti, ktorá spotrebič automaticky zapína, pretože existuje nebezpečenstvo vzniku požiaru v prípade, že je vo chvíli zapnutia spotrebič zakrytý alebo nesprávne umiestnený.
- Nepoužívajte spotrebič iným spôsobom, než ako je popísané v tomto návode.
- Pred prvým použitím spotrebiča odstráňte všetky obaly a reklamné materiály.
- Uistite sa, či sieťové napätie zodpovedá hodnotám na štítku spotrebiča.
- Neponechávajte spotrebič bez dozoru, pokiaľ je v prevádzke alebo je pripojený k elektrickej sieti.
- Spotrebič umiestňujte len na stabilný povrch, odolný proti teplu v dostatočnej vzdialenosti od iných zdrojov tepla.

- Buďte opatrní pri manipulácii so spotrebičom, pokiaľ obsahuje horúce potraviny alebo vodu.
- Nedotýkajte sa horúceho povrchu. Používajte úchyty a tlačidlá.
- Ak spotrebič nepoužívate, odpojte ho z elektrickej siete.
- Budte opatrní pri otváraní veka spotrebiča, aby nedošlo k obareniu.
- Dodržujte bezpečnú vzdialenosť spotrebiča od horľavých materiálov ako je nábytok, záclony, prikrývky, papier, oblečenie a podobne.
- Pri odpájaní jednotky z elektrickej siete nikdy neťahajte za kábel. Podržte zástrčku a vytiahnutím ju odpojte.
- Pri používaní spotrebiča zaistite vhodné vetranie.
- Na spotrebič nepokladajte žiadne predmety.
- Dávajte pozor, aby vám spotrebič nespadol a nevystavuje ho veľkým nárazom.
- Na produkt sa vzťahuje dvojiročná záruka, v prípade že nie je uvedené inak. Záruka sa nevzťahuje na poškodenie spôsobené neštandardným používaním, mechanické poškodenie, vystavenie extrémnym podmienkam alebo jednanie v rozpore s odporúčaniami v návode, rovnako ako na poškodenie v dôsledku bežného opotrebenia.
- Výrobca, dovozca ani predajca nepreberajú zodpovednosť za akékoľvek poškodenie spôsobené nesprávnym zostavením alebo používaním produktu.
- Pre zariadenia, ktoré je možné pripojiť do zásuvky: zásuvka musí byť umiestnená v blízkosti zariadenia a musí byť jednoducho prístupná.

DÔLEŽITÉ BEZPEČNOSTNÉ OPATRENIA

PRI POUŽÍVANÍ ELEKTRICKÝCH SPOTREBIČOV JE POTREBA VŽDY DODRŽIAVAŤ ZÁKLADNÉ BEZPEČNOSTNÉ OPATRENIA, VRÁTANE NASLEDUJÚCICH:

- Prečítajte si všetky pokyny.
- Nedotýkajte sa horúcich povrchov tlakového hrnca. Používajte len rukoväť.
- Pri používaní tlakového hrnca v blízkosti detí je nutný starostlivý dozor. Nie je určený na používanie deťmi.
- **NIKDY SA NEPOKÚŠAJTE OTVORIŤ VEKO, KEĎ JE PRÍSTROJ V PREVÁDZKE.**
- Tlakový hrniec neotvárajte, dokiaľ nevychladne a neuvoľní sa všetok vnútorný tlak. Pokiaľ sa veko otáča ťažko, znamená to, že je hrniec stále pod tlakom. Neotvárajte ho násilím. Akýkoľvek tlak v hrnci môže byť nebezpečný. Vid' návod k obsluhu, strana 14.
- Tlakový hrniec nestavajte do vyhriatej rúry ani na varnú dosku.
- Pri prenášaní tlakového hrnca s horúcimi tekutinami alebo potravinami je potrebné dbať obzvlášť zvýšenej opatrnosti.
- Tlakový hrniec nepoužívajte k inému než určenému účelu.
- Tento spotrebič varí pod tlakom. Pri nesprávnom použití môže dôjsť k popáleniu tela. Pred použitím sa uistite, že je prístroj riadne uzavretý. Vid' návod na obsluhu, strana 14.
- Prístroj nenaplnajte viac, než do 3/5. Pri varení potravín, ktoré sa behom varenia rozvíjajú, ako je sušená zelenina, strukoviny, fazuľa a obilniny, nenaplnajte prístroj viac než z 1/2. Preplnenie môže spôsobiť riziko zablokovania obmedzovacieho ventilu tlaku a vznik nadmerného tlaku.
- Aby ste predišli riziku úrazu elektrickým prúdom, neponárajte šnúru, zástrčky ani vonkajšiu nádobu do vody alebo iných tekutín.
- Prístroj odpojte zo zásuvky, pokiaľ ho nepoužívate a pred jeho čistením. Pred nasadením alebo odstránením dielov prístroja nechajte vychladnúť.
- Nepoužívajte žiadny spotrebič s poškodenou šnúrou alebo zástrčkou, ani spotrebič nijak neupravujte alebo nepoškodzujte.
- Nenechávajte šnúru visieť cez okraj stolu alebo pultu a nenechajte ju dotýkať sa horúcich povrchov.
- Nepoužívajte ho vo vonkajšom prostredí.
- Nepoužívajte pod závesnými skrinkami; para z častí pre uvoľňovanie tlaku môže spôsobiť poškodenie.
- Pred zapojením do zásuvky vždy najskôr pripojte zástrčku k spotrebiču. Ak chcete spotrebič odpojiť, otočte ovládač do polohy „Zrušiť“ a potom vytiahnite zástrčku zo zásuvky.
- Pred použitím vždy skontrolujte, či nie sú uvoľňovače tlaku upchané.
- Tlakový hrniec nepoužívajte k tlakovému smaženiu na oleji.

DIELY A FUNKCIE

1. Rukoväť
2. Stredový krúžok
3. Obmedzovací ventil tlaku
4. Plavákový ventil
5. Spodná doska
6. Veko
7. Vnútorná nádoba
8. Škrupina
9. Stredná vrstva
10. Riadiaci panel
11. Vykurovacía doska
12. Zberač kondenzátu
13. Rukoväť
14. Zástrčka

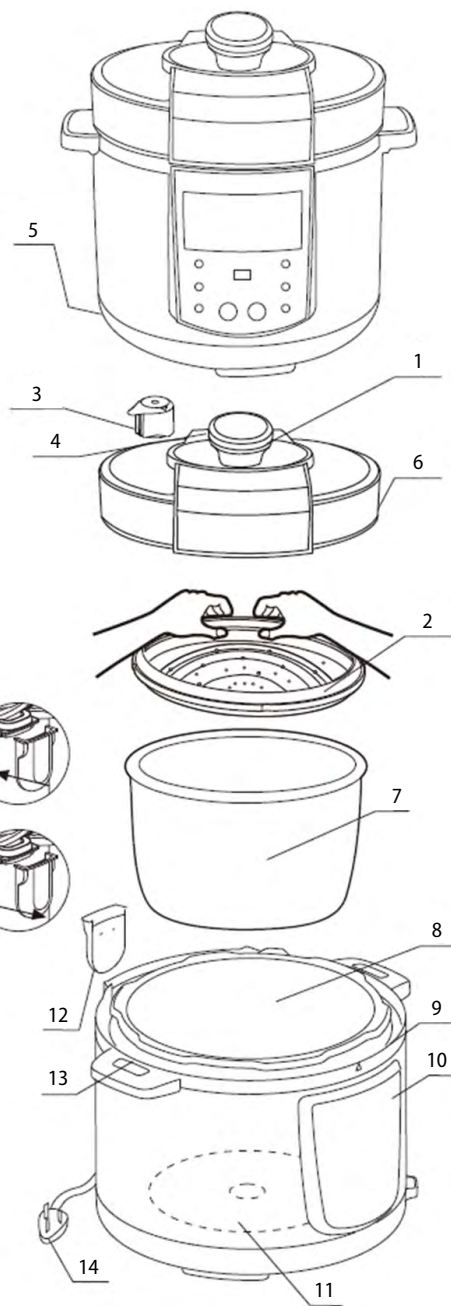

Odmerka



Ovládací panel



Lyžica



Vnútorná nádoba



Parný rošt



CZ

SK



PRED PRVÝM POUŽITÍM

Z elektrického tlakového hrnca odstráňte všetky obalové materiály.

Pred vyhodením akýchkoľvek obalových materiálov sa uistite, že sú všetky diely súčasťou balenia. Krabicu a obalové materiály si môžete ponechať pre budúce uskladnenie. Pred prvým použitím tlakového hrnca, odstráňte všetok prach z prepravy otrením vlhkou handričkou. Dôkladne vyčistite veko a vnútorný hrniec. Vnútorný hrniec je možné čistiť teplou mydlovou vodou. Opláchnite ich čistou vodou, osušte uterákom, alebo na vzduchu a vložte do tlakového hrnca. Tlakový hrniec postavte na čistý rovný povrch, na ktorom hodláte variť.

Poznámka: Obmedzovací ventil tlaku nezacvakne ani sa nezaistí. Napriek tomu, že je voľný, je bezpečne zaistený.

NÁVOD NA POUŽITIE

Akonáhle je tlakový hrniec správne zostavený, môžete začať variť pod tlakom.

1. V prípade, že chcete odstrániť veko, uchopte rukoväť veka, otočte v smere hodinových ručičiek a zdvihnite ho.
2. Vyberte vnútorný hrniec z tlakového hrnca a pridajte potraviny a tekutiny.

Poznámka: Celkový objem potravín a tekutín nesmie presiahnuť 80% objemu vnútorného hrnca; na ostávajúcom priestore je potreba vyvinúť tlak. Pri potravinách, ako je sušená zelenina a fazuľa alebo ryža a obilniny, nesmie celkový objem presiahnuť 60 % objemu.

Pri tlakovom varení vždy použijete aspoň 20 % šálky tekutiny (Obrázok 1, 2, 3). Kapacita 4 l, 5 l, 6 l, 7 l, 8 l, maximálne množstvo ryže, ktoré môžete pridať, je 8 šálok, 10 šálok, 12 šálok, 14 šálok a 16 šálok. Na jednu šálku ryže obvykle potrebujete jednu šálku vody, môžete si však množstvo upraviť podľa svojej chute.

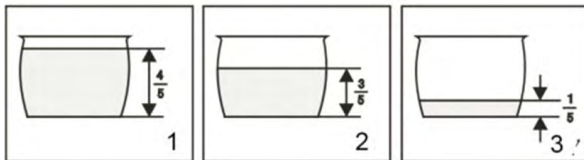

3. Aby ste veko zaistili, odstráňte z horného okraja vnútorného hrnca zvyšky jedla a zaistite tak správne utesnenie. Uistite sa, že tesniaci krúžok podopiera kryt. Podržte gombík na tesniacom krúžku podopierajúcom kryt a pevne ho zatlačte na stredový stĺpik vnútorného veka, aby ste ho zaistili. Nasadte veko na tlakový hrniec a otočte ním proti smeru hodinových ručičiek do správnej polohy (Obrázok 4 a 5).

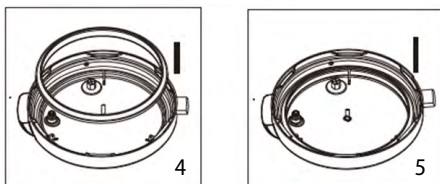

Poznámka: Pri nasadzovaní veka na tlakový hrniec by mal plavákový ventil smerovať doľava.

4. Umiestnite obmedzovací ventil tlaku podľa obrázku 6 a uistite sa, že je v polohe „tesnenia“.

Poznámka: Obmedzovací ventil tlaku nezacvakne ani sa nezaistí. Napriek tomu, že je voľný, je bezpečne zaistený. Plavák v rukoväť musí byť úplne dole, aby sa hrniec pred varením riadne utesnil.

5. Zapojte napájací kábel do tlakového hrnca a potom do zásuvky. Na displeji LED sa zobrazí „-- : --“.

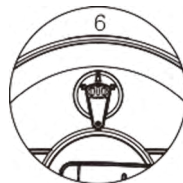

NÁVOD K OBSLUHE

Pred každým použitím elektrického tlakového hrnca skontrolujte, či sú gumové tesnenia a ventil regulátoru tlaku čisté a správne umiestnené.

Po zapojení kábla do zásuvky sa ozve pípnutie, čo značí, že varič je dobre pripojený.

Funkcie tlačidiel:

Tlačidlo Menu, toto tlačidlo obsahuje 15 funkcií, dotykom tohoto tlačidla vyberte požadovanú funkciu a potom dotykom tlačidla Start spustíte proces varenia.

Poznámka: Doba varenia všetkých funkcií Menu je pevne nastavená, možno meniť v rámci min – max časového rozpätia pomocou tlačidiel + a -. Pokiaľ potrebujete inú dobu varenia, môžete použiť funkciu „tlakové varenia“ (doba varenia v tlakovom hrnci) a nastaviť požadovanú dobu varenia.

Funkcie menu:

funkcie	teplota	prednastavený čas v min	min. čas v min	max. čas v min
dusenie	145°C-155°C	28	15	40
ryža	135°C-145°C	12	8	16
vajcia	145°C-155°C	5	3	8
bravčové	145°C-155°C	35	20	45
hydina	145°C-155°C	25	20	35
pečenie	145°C-155°C	40	30	50
pomalé varenie	94°C-96°C	6h	2h	12h
ryby	145°C-155°C	8	6	12
polievka	145°C-155°C	30	20	40
strukoviny	145°C-155°C	40	30	50
para	145°C-155°C	10	3	30
ovsená kaša	135°C-145°C	15	10	25
restovanie	165°C-170°C	35	20	45
zemiaky	145°C-155°C	15	10	20
jogurt	38°C-42°C	8h	6h	10h
tlakové varenie	145°C-155°C	1	1	99

Tlakové varenie: Východzia doba varenia pre túto funkciu je 1 minúta, dobu varenia môžete upraviť dotykom tlačidla „+“ / „-“. Nastaviteľná doba varenia v tlakovom hrnci je od 1-99 min. (Jedná sa o flexibilnú funkciu, pomocou ktorej môžete variť ľubovoľné jedlo s nastavením vhodnej doby varenia.)

Poznámka: Po zvolení funkcie sa musíte dotknúť tlačidla start, aby ste zahájili proces varenia, inak bude tlakový hrniec miesto zahájenia varenia stále blikať.

Na displeji sa zobrazuje len doba udržiavania tlaku, nie celá doba pracovného cyklu, čas sa začne odpočítavať až potom, čo tlak dosiahne prevádzkovú hodnotu (keď sa na displeji rozsvieti kontrolka udržiavanie tlaku, začne sa odpočítavať čas).

Časovač:

Dotknite sa tlačidla, rozsvieti sa kontrolka časovača a na displeji LED sa zobrazí 0:30, čo znamená polhodinový časovač. Tlačidlo + predlžuje dobu časovača, každý dotyk pridá 30 minút. Maximálna doba časovača je 24 hodín. Môžete zvoliť prednastavený čas pred alebo po zvolení požadovanej funkcie. Elektrický tlakový hrniec začne variť po uplynutí nastavenej požadovanej doby.

Udržanie teploty/zrušiť:

A. Automatické udržiavanie tepla: Keď dobehne čas varenia podľa zvolenej funkcie, tlakový hrniec sa automaticky prepne na udržiavanie tepla. Rozsvieti sa kontrolka udržania a ozve sa pípnutie, ktoré signalizuje dokončenie varenia.

Poznámka: Nastavenie udržania teploty by sa nemalo používať dlhšie než 12 hodín. Kvalita alebo štruktúra pokrmu sa začne meniť po 1 hodine udržiavania teploty. Pri udržiavaní teploty je malá kondenzácia v hornom prstenci normálna.

B. Udržanie teploty/zrušiť: Užívateľia môžu kedykoľvek resetovať funkciu alebo zrušiť nastavenie časovania stlačením udržania teploty, ktoré ma dvojitú funkciu.

Odstránenie veka: Po ukončení cyklu tlakového varenia sa prístroj automaticky prepne do režimu udržania teploty. V tomto okamihu môžete zvoliť 1 z 2 spôsobov uvoľnenia tlaku: Prirodzené uvoľnenie tlaku, Rýchle uvoľnenie tlaku. Výber sa riadi konkrétnym pripravovaným pokrmom.

1. Prirodzené uvoľnenie tlaku – po varení pod tlakom nechajte prístroj v režime udržania teploty. Tlak začne klesať, doba poklesu tlaku závisí na množstve kvapaliny v tlakovom hrnci a na dobe, po ktorú bol tlak udržiavaný. Prirodzené uvoľnenie tlaku trvá 12 až 30 minút. Behom tejto doby pokračuje varenie, takže sa odporúča pre niektoré druhy mäsa a niektoré dezerty. Po úplnom uvoľnení tlaku plavák (ukazovateľ tlaku) klesne a veko sa odomkne a otvorí.
2. Rýchle uvoľnenie tlaku – po ukončení varenia pod tlakom budete počuť sériu zvukových signálov, ktoré signalizujú ukončenie procesu. Vypnite tlakový hrniec a vytiahnite rukoväť obmedzovacieho ventilu tlaku dopredu (Obrázok 7). Nedotýkajte sa ho rukou. Použite kliešte alebo iný nástroj. Ventilom sa okamžite začne uvoľňovať horúca para. Pri vypúšťaní pary udržiavajte tvár aj ruky v dostatočnej vzdialenosti a neuvolňujte tlak pod závesnými skrinkami, ktoré môžu byť parou poškodené. Po úplnom uvoľnení tlaku ukazovateľ tlaku klesne a veko sa odomkne a otvorí. Použitím funkcie rýchleho uvoľnenia tlaku sa varenie pod tlakom okamžite zastaví.

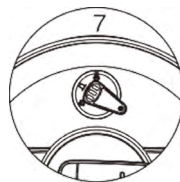

BEZPEČNOSTNÉ PRVKY

1. Ochrana uzamknutím veka

- Spotrebič nezačne variť pod tlakom, dokiaľ nie je veko riadne zatvorené a zaistené. V prípade, že je spotrebič natlakovaný, nejde veko otvoriť.

2. Ochrana plavákovým ventilom

- Keď je veko v požadovanej polohe a vo vnútri vnútorného hrnca je dostatočný tlak, plavákový ventil sa tlakom posunie nahor. Akonáhle je plavákový ventil vytlačný hore, slúži kolík plavákového ventilu ako poistka a bráni veku v otáčavom pohybe, a to aj silou.

3. Obmedzovací ventil tlaku

- Obmedzovací ventil tlaku automaticky vypustí vzduch, keď tlak vo vnútri prekročí nastavenú teplotu (90 kPa).

4. Odvzdušňovací ventil proti upchaniu

- Behom varenia by mohli čiastočky potravín upchať ventilačný otvor pre uvoľňovanie pary. Elektrický tlakový hrniec má špeciálne konštruovaný štít odvzdušňovacieho otvoru, ktorý zabraňuje upchaniu výpuste pary. Štít proti pchaniu zabraňuje upchaniu výpuste pary.

5. Automatická regulácia tlaku

- Mechanizmus snímača tlaku udržiava prevádzkový tlak v rozmedzí 50–70 kPa.

6. Varovanie pred vysokou teplotou

- Pokiaľ varič pracuje bez vody alebo vlhkosti, v hrnci sa nevytvorí tlak. Najpravdepodobnejším dôsledkom je prehriatie. Nadmerná teplota môže vzniknúť takisto v dôsledku situácií, ako je chýbajúca vnútorná nádoba, vnútorná nádoba nie je v správnom kontakte s vykurovacím telesom alebo vnútorná nádoba má problém s odvodom tepla (napr. spálený škrob na dne vnútornej

nádoby, ktorý blokuje odvod tepla). Za týchto podmienok elektrický tlakový hrniec prestane ohrievať, keď teplota prekročí určitú hranicu, a spustí zvukový signál.

7. Ochrana proti extrémnemu výkonu

- Elektrický tlakový hrniec je vybavený špeciálnou poistkou, ktorá odpojí napájanie pri príliš vysokej teplote, tzn. 169 °C ~ 172 °C, a extrémne vysokom elektrickom prúde. Extrémne vysoký elektrický prúd odoberaný tlakovým hrncom značí nebezpečnú situáciu.

8. Ochrana pri nesprávne fungujúcom regulátore

- Aj v prípade, že je regulátor mimo prevádzku, môže elektrický tlakový hrniec fungovať normálne.

9. Ochrana regulátoru tlaku a ochrana proti nadmernému tlaku

- Pokiaľ tlak presiahne 200kPa, vypust páry (porovnateľné s regulátorom tlaku v tlakových hrncoch) sa posunie nahor, aby uvoľňovaná para znížila tlak vo vnútri hrnca.
- Pokiaľ je tlak príliš vysoký a ochrana regulátoru tlaku zlyhá, aktivuje sa vnútorný ochranný mechanizmus elektrického tlakového hrnca, ktorý posunie vnútorný hrniec smerom dole a vytvorí medzeru medzi pokrievkou a vnútorným hrncom. Para sa uvoľní z medzery do vnútornej komory a ohrev sa zastaví.

10. Protišmykové nožičky

- Aby sa zabránilo pohybu tela hrnca pri práci.

11. Detekcia zatvorenia veka

- Pokiaľ veko chýba alebo nie je správne zatvorené, elektrický tlakový hrniec neaktivuje varenie pod tlakom. Funguje len funkcia udržiavania teploty, ktorá umožňuje ohrievanie hrnca pre servírovanie jedla.

12. Ochrana proti extrémnym teplotám

- Pokiaľ je teplota vo vnútri vyššia než obmedzená teplota, všetky ochranné zariadenia prestanú fungovať a elektrický tlakový hrniec sa automaticky vypne.

ČISTENIE

1. Pred čistením odpojte napájací kábel.
2. Očistite vonkajšie telo mäkkou handričkou, napríklad papierovou utierkou alebo utierkou z mikrovlákna. Neponárajte vonkajšie telo do vody ani doň nenalievajte vodu.
3. Opláchnite teplou vodou spodnú stranu veka, vrátane tesniacich krúžkov, obmedzovacieho ventilu tlaku, štítu proti zablokovaniu a plavákového ventilu. Úplne ho vysušte.
4. Očistite oblasť pod horným krúžkom navlhčenou handričkou alebo utierkou z mikrovlákna. Nepoužívajte chemické čistiace prostriedky.
5. Vnútorný hrniec. Na ručné čistenie vnútorného hrnca použite mäkkú handričku alebo hubku a otrite ho. Dávajte pozor, aby ste nepoškodili vnútorný povlak.
6. Ak chcete vyčistiť tesniaci krúžok, pridržte gombík na opornom kryte tesniaceho krúžku a vytiahnite tesniaci krúžok nahor. Po vyčistení nasadte späť operný kryt tesniaceho krúžku.

Poznámka: Strana s gombíkom by mala smerovať von. Nepokladajte ju hore nohami (obrázky 4 a 5).

7. Ak chcete vyčistiť gumový priechod, umiestnený uprostred krytu nosného tesniaceho krúžku, opatrne odstráňte kryt nosného tesniaceho krúžku a vyčistite priechod, potom ju vymeňte.
8. Ak chcete vyčistiť zberač kondenzátu, vyberte ho, vyčistite teplou mydlovou vodou a potom ho znovu namontujte.

RIEŠENIE PROBLÉMOV

Symptóm	Možné dôvody	Riešenie
Uviaznuté potraviny	<ol style="list-style-type: none"> 1. Časovač strojného zariadenia prestal fungovať alebo sa zasekol gombík; 2. Doba strojného časovača nie je primeraná (príliš dlhá); 3. Teplotné čidlo nie je štandardné (70°C ± 5°C); 4. Vzduch uniká (Tlakový spínač pracuje ďalej a hreje bez odpojenia); 5. Mikropočítačový senzor deteguje extrémnu teplotu. 	<ol style="list-style-type: none"> 1. Vymeňte časovač a gombík, aby ste znížili trenie medzi gombíkom a ovládacou skrinkou; 2. Upravte dobu varenia (podľa pokynov); 3. Vymeňte teplotné čidlo; 4. Odstráňte úniky vzduchu; 5. Výmena senzoru.
Vzduch uniká z okraja veka	<ol style="list-style-type: none"> 1. Nebol nainštalovaný tesniaci krúžok, zbytky potravín na tesniacom krúžku, tesniaci krúžok sa uvoľnil, veko nebolo riadne zaistené; 2. Deformovaný vnútorný hrniec; 3. Hliníkový panel je nesprávne umiestnený; 4. Pružina sa nemohla vrátiť do požadovanej polohy. 	<ol style="list-style-type: none"> 1. Nainštalujte tesniaci krúžok, vyčistite tesniaci krúžok, vymeňte tesniaci krúžok, úplne otočte veko; 2. Vymeňte vnútorný hrniec; 3. Správne nasadte hliníkový panel; 4. Vymeňte pružinu.
Ryža je napoly uvarená	<ol style="list-style-type: none"> 1. Doba varenia je príliš krátka; 2. Tlak je veľmi nízky; 3. Menej vody. 	<ol style="list-style-type: none"> 1. Upravte štandardnú dobu varenia; 2. Upravte tlak; 3. Pridajte vhodnú vodu.
Plavák sa nezdvíha	<ol style="list-style-type: none"> 1. Obmedzovací ventil tlaku nie je správne umiestnený; 2. Veko nebolo v uzamknutej polohe; 3. Z okraja veka a obmedzovacieho ventilu tlaku uniká vzduch. 	<ol style="list-style-type: none"> 1. Umiestnite zariadenie do polohy Seal (Tesnenie); 2. Otočte veko do bezpečnostnej polohy; 3. Skontrolujte tesniaci krúžok veka a plavákový ventil.
Nie je možné otvoriť veko po odsatí vzduchu	<ol style="list-style-type: none"> 1. Plavák je stále hore (bez tlaku); 2. Tlačné tlačko nie je hladké; 3. Tlak vo vnútri je veľmi vysoký. 	<ol style="list-style-type: none"> 1. Stlačte plavák dole; 2. Vyberte tlačné tlačko; 3. Neotvárajte veko, dokiaľ plavák po vychladnutí elektrického tlakového hrnca nespadne dole.
Z obmedzovacieho ventilu tlaku uniká vzduch	<ol style="list-style-type: none"> 1. Obmedzovací ventil tlaku bol poškodený alebo nesprávne umiestnený; 2. Plastový krúžok tyče ventilu alebo tyč ventilu boli zlomené; 3. Pól ventilu nie je rovný. 	<ol style="list-style-type: none"> 1. Vymeňte obmedzovací ventil tlaku alebo nastavte obmedzovací ventil tlaku do polohy „seal“ (tesnenie); 2. Vymeňte plastový krúžok tyče ventilu alebo tyč ventilu; 3. Nastavenie tyče ventilu.
Stredná vrstva sa pri varení ozýva	<ol style="list-style-type: none"> 1. Skrutky pružiny sa uvoľnili; 2. Pevné skrutky medzi strednou vrstvou a výhrevnou doskou sa uvoľnili. 	<ol style="list-style-type: none"> 1. Demontujte výhrevnú dosku a utiahnite skrutky pružiny (znovu nastavte tlak); 2. Utiahnite skrutky.
E1	<ol style="list-style-type: none"> 1. Senzor bol odpojený jen 	<ol style="list-style-type: none"> 1. Pevne zasuňte obe svorky senzoru
E2	<ol style="list-style-type: none"> 1. Senzor bol skratovaný 	<ol style="list-style-type: none"> 1. Vymeňte senzor alebo základnú dosku
E3	<ol style="list-style-type: none"> 1. Nadmerná teplota 	<ol style="list-style-type: none"> 1. Vypnite napájanie, aby sa zariadenie ochladilo, to potom automaticky obnoví svoju prevádzku
E4	<ol style="list-style-type: none"> 1. Tlakový spínač nemohol dobre fungovať; 2. Šnúry tlakového spínača nie sú pevné. 	<ol style="list-style-type: none"> 1. Vyberte tlakový spínač (znovu nastavte tlak); 2. Pevne zasuňte šnúry tlakového spínača.

1. Uvedený symbol  na výrobku alebo v sprievodnej dokumentácii znamená, že použité elektrické alebo elektronické výrobky sa nesmú likvidovať spolu s komunálnym odpadom. Z dôvodu správnej likvidácie výrobku ho odovzdajte na určených zberných miestach, kde ich prevezmú bez akýchkoľvek poplatkov. Správnu likvidáciu tohoto výrobku pomôžete chrániť cenné prírodné zdroje a podporujete prevenciu potencionálnych negatívnych dopadov na životné prostredie a na zdravie človeka, ktoré by mohla spôsobiť nesprávna likvidácia takéhoto odpadu. Ďalšie podrobnosti s tým súvisiace si vyžiadajte na miestnom úrade alebo v mieste najbližšieho zberného dvora. Pri nesprávnej likvidácii takéhoto typu odpadu, vám v súlade so štátnymi predpismi hrozí udelenie pokuty.

Informácie pre užívateľov, týkajúce sa likvidácie elektrických a elektronických zariadení (určených pre firmy a spoločnosti):
Za účelom správnej likvidácie elektrických a elektronických zariadení si vyžiadajte podrobné informácie od svojho predajcu alebo dodávateľa.

Informácie pre spotrebiteľov, na likvidáciu elektrických a elektronických zariadení, v iných krajinách, ktoré nie sú členmi EÚ: Za účelom správnej likvidácie elektrických a elektronických zariadení si vyžiadajte podrobné informácie na príslušnom úrade alebo su svojho predajcu takýchto zariadení. Všetko je vyjadrené symbolom  prečiarknutého kontajnera na výrobku, obale alebo v tlačových materiáloch.

2. Záručné opravy zariadenia uplatňujte u svojho predajcu. V prípade technických problémov a otázok kontaktujte svojho predajcu, ktorý Vás bude informovať o ďalšom postupe. Dodržujte pravidlá pre prácu s elektrickými zariadeniami. Užívateľ nie je oprávnený rozoberať zariadenie ani vymieňať žiadnu jeho súčasť. Pri otvorení alebo odstránení krytov hrozí riziko úrazu elektrickým prúdom. Pri nesprávnom zostavení zariadenia a jeho opätovnom zapojení sa tiež vystavujete riziku úrazu elektrickým prúdom.

Záručná lehota je na produkty 24 mesiacov, pokiaľ nie je stanovené inak. Záruka sa nevzťahuje na poškodenie spôsobené neštandardným používaním, mechanickým poškodením, vystavením agresívnym podmienkam, zachádzaním v rozpore s manuálom a bežným opotrebovaním. Záručná doba pre batériu je 24 mesiacov, na jej kapacitu 6 mesiacov. Viac informácií ohľadom záruky nájdete na www.elem6.com/warranty

Výrobca, dovozca ani distribútor nenesú žiadnu zodpovednosť za akékoľvek škody spôsobené montážou alebo nesprávnym používaním produktu.

Vyhľadanie o zhode EÚ

Spoločnosť elem6 s.r.o. týmto prehlasuje, že zariadenie Lauben Multi Cooker 18SB CZECH EDITION je v zhode so základnými požiadavkami a ďalšími príslušnými ustanoveniami smernice **2014/30/EU** a **2014/35/EU**. Všetky produkty Lauben sú určené na predaj bez obmedzení v Nemecku, Českej republike, Slovensku, Poľsku, Maďarsku a v ďalších členských krajinách EÚ. Úplné prehlásenie o zhode je možné stiahnuť z webu www.lauben.com/support/doc

Dovozca do EÚ

elem6 s.r.o., Braškovská 308/15, 16100 Praha 6, Česká republika
www.lauben.com

Výrobca

TIGMON GmbH, Yorkstraße 22; 93049 Regensburg, Deutschland

Chyby tlače a zmeny v návode na použitie sú vyhradené.





LaubenoTheRightWay

www.lauben.com