

MUSE

M-182 DB



**BLUETOOTH MIKRO SYSTÉM S DAB+/FM RÁDIOM,
CD A USB PORTOM**

**BLUETOOTH MIKRO SYSTÉM S DAB+/FM RÁDIEM,
CD A USB PORTEM**

SK Návod na obsluhu

CZ Návod k obsluze

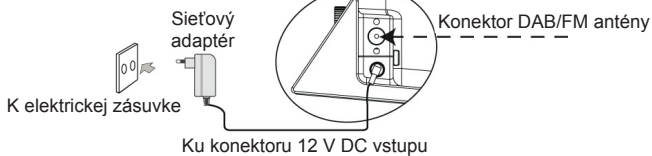
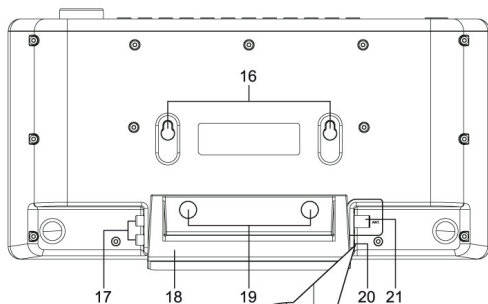
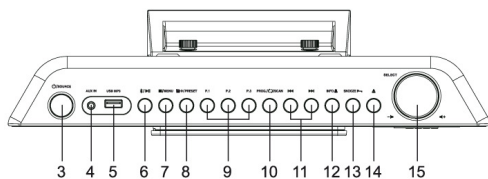
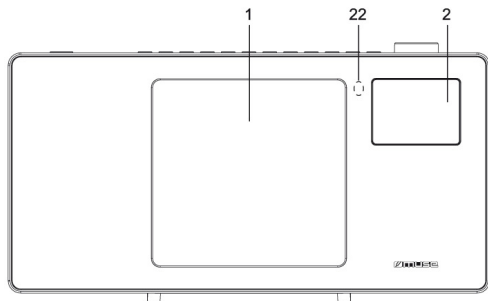



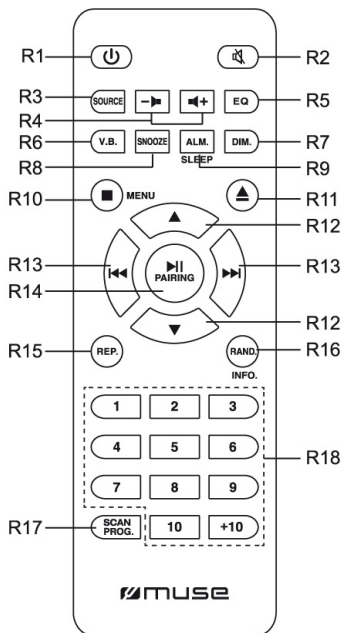









DIALKOVÝ OVLÁDAČ





Pred použitím zariadenia si pozorne prečítajte návod na obsluhu.

ROZMIESTNENIE OVLÁDACÍCH PRVKOV

1. Priestor pre CD disk
2. TFT displej
3. : Zapnutie/vypnutie zariadenia
SOURCE: Voľba funkčného režimu: DAB+, FM, Bluetooth, CD, USB, AUX alebo RCA
4. Konektor **AUX IN** (3,5 mm)
5. USB port na MP3 prehrávanie
6. : Funkcia Bluetooth spárovania/
Odpojenie Bluetooth pripojenia
: Prehrávanie/Pozastavenie
7. : Zastavenie prehrávania;
MENU: Vstup do režimu hlavného menu; Návrat k predchádzajúcemu kroku
8. : Adresár hore;
PRESET: Vyvolanie predvolieb staníc
9. **P.1, P.2, P.3**: Tlačidlá rýchlej predvolby
10. **PROG.**: Programovanie sekvencií prehrávania; Manuálnu uloženie rozhlasovej stanice
: Opakované prehrávanie
SCAN: Automatické vyhľadávanie a ukladanie rozhlasových staníc
11. , : Preskočiť/vyhľadať/Ladiť
12. **INFO**: Zobrazenie informácií vysielaných rozhlasovou stanicou;
: Nastavenie času budíka z menu budíka
13. **SNOOZE**: Intervalové opakovanie budíka
: Voľba času vypnutia keď je zariadenie zapnuté
14. : Otvorenie/zatvorenie nosiča CD disku
15. **SELECT**: Nastavenie hore/dole; Potvrdenie voľby/nastavení
: Úprava hlasitosti
16. Body pre zavesenie na stenu
17. RCA konektory **AUDIO IN L/R**
18. Stojan
19. Stojanové skrutky
20. Konektor **DC IN** (12,0 V , 2,0 A)
21. Konektor pre externú anténu
22. Snímač diaľkového ovládača

DIAĽKOVÝ OVLÁDAČ

- R1. : Zapnutie/vypnutie zariadenia
- R2. : Stlmenie alebo obnovenie výstupu zvuku
- R3. **SOURCE**: Voľba funkčného režimu: DAB+, FM, Bluetooth, CD, USB, AUX alebo RCA
- R4. : Úprava hlasitosti
- R5. **EQ**: Voľba požadovaný zvukových efektov: Flat/Rock/Classic/Jazz/Pop
- R6. **V.B.**: Zapnutie/vypnutie efektu virtuálnych basov
- R7. **DIM.** (Dimmer): Nastavenie času podsvietenia displeja a nastavenie úrovne jasu displeja.
- R8. **SNOOZE**: Intervalové opakovanie budíka
- R9. **ALM./ SLEEP**: Nastavenie času budíka v menu budíka; Voľba času vypnutia keď je zariadenie zapnuté

- R10. **■ / MENU**: Zastavenie prehrávania; Vstup do režimu hlavného menu;
Návrat k predchádzajúcemu kroku
- R11. **▲**: Otvorenie/zatvorenie nosiča CD disku
- R12. **▲/▼**: Voľba smerom hore/dole; Adresár hore/dole
- R13. **◀▶**, **▶▶**: Preskočiť/vyhľadať
- R14. **▶II/PAIRING**: Prehrávanie/Pozastavenie; Bluetooth spárovanie, Odpojenie Bluetooth pripojenia
- R15. **REP.**: Opakovanie prehrávania
- R16. **RAND./ INFO.**: Zapnutie/vyprnutie funkcie náhodného prehrávania;
Zobrazenie informácií vysielaných rozhlasovou stanicou
- R17. **SCAN/ PROG.**: Predvoľba rozhlasovej stanice, automatické vyhľadávanie stanice; Naprogramovanie poradia prehrávania
- R18. **1-10, +10**: Zadávanie čísel

Vloženie batérií

Pred používaním diaľkové ovládača, vložte doň 2 batérie „AAA/UM4“. Zosúlajte ich polaritu (+/-) s označeniami vo vnútri batériového priestoru.



Skôr ako vyhodíte batérie, obráťte sa na svojho predajcu ohľadom informácií o tom, kto ich môže vziať späť na konkrétnu recykláciu.

POZNÁMKY:

- Batérie nikdy nenabíjajte, nezohrievajte ich ani ich nerozoberajte.
- Aby ste predišli vytečeniu, vždy vyberte batérie, keď zariadenie nebudete dlhší čas používať.
- Pozornosť by mala byť venovaná environmentálnym aspektom likvidácie batérie.
- Nehádzajte batérie do ohňa!
- Batéria by nemala byť vystavená nadmernému teplu, ako je napríklad snežné žiarenie, oheň alebo podobné.

UPOZORNENIE: Ak je batéria vložená nesprávne, hrozí nebezpečenstvo výbuchu. Batériu vymieňajte len za rovnakú alebo batériu ekvivalentného typu.

NAPÁJANIE ELEKTRICKOU ENERGIU

Použitie sieťového adaptéra

Dodávaný sieťový adaptér je vhodný pre použitie v elektrickej sieti s hodnotami 100 - 240 V ~ 50/60 Hz a mal by byť pripojený k zdroju napájania v rámci týchto parametrov.

Upozornenia:

- * Sieťový adaptér dodávaný s týmto zariadením je určený len pre toto zariadenie. Nepoužívajte ho s iným zariadením.

- * Vypnite zariadenie pred odpojením sieťového adaptéra od zariadenia, aby ste sa vyhli poškodeniu zariadenia.
- * Ak nebudete používať zariadenie dlhší čas, odpojte sieťový adaptér od elektrickej zásuvky.
- * Zariadenie používajte v blízkosti ľahko dostupnej elektrickej zásuvky. Ak sa vyskytne nejaká porucha, ihneď odpojte zástrčku od elektrickej zásuvky.
- * Sieťový adaptér slúži ako odpájacia jednotka. Mal by byť ľahko dostupný a nemal by byť zablokovaný v priebehu plánovaného používania. Ak chcete zariadenie úplne odpojiť od zdroja napájania, mali by ste úplne odpojiť sieťový adaptér od elektrickej zásuvky.
- * Nikdy nepoužívajte poškodený sieťový adaptér, vedzte napájací kábel bezpečným spôsobom a uistite sa, či napájací kábel nie je zachytený alebo pricviknutý. Ak je napájací kábel poškodený, požiadajte o výmenu kvalifikovaného servisného zamestnanca.

PRÍSLUŠENSTVO

- Sieťový adaptér x1
- Dialkový ovládač x1
- Kábel prídavného vstupu (Aux-in) x1
- 75 ohmový antény kábel x1
- Stojan x1
- Skrutky x2 (na montáž stojana)
- Hmoždinky a skrutky x2 (pre montáž na stenu)

INŠTALÁCIA

PRE POUŽÍVANIE NA STOLE

Nasadte hlavnú jednotku na stojan a utiahnite ju pomocou dodaných skrutiek.

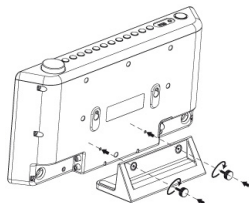

PRE MONTÁŽ NA STENU

1. Do steny vyvrtajte 2 otvory (priemer 6 mm) s rozstupom 128 mm.
2. Zasuňte hmoždinku (dodávané príslušenstvo) do otvoru, kým nebude v jednej rovine s povrchom steny.
3. Vložte skrutku (dodávané príslušenstvo) do hmoždinky a utiahnite ju približne 4 mm od steny.
4. Zaveďte hlavnú jednotku na skrutky, ako je uvedené nižšie. Uistite sa, či je pevná a stabilná.

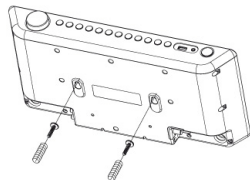



Poznámky:

- Pred montážou jednotky na stenu demontujte stojan z hlavnej jednotky.
- Pred vŕtaním sa uistite, či za stenou vo vami vybranom montážnom mieste nie sú žiadne skryté rúry, drôty alebo nebezpečenstvá. Ak si tým nie ste istí, možno by ste mali zvážiť montáž jednotky niekým, kto má potrebné skúsenosti.
- Pred montážou jednotky na stenu skontrolujte pevnosť steny. Ak to nie je jasné, poraďte sa s príslušným kvalifikovaným personálom.

ZAPNUTIE/VYPNUTIE ZARIADENIA

Stlačením tlačidla  zapnete zariadenie.

Stlačením a podržaním tlačidla  na zariadení alebo jedným stlačením tlačidla  na diaľkovom ovládači vypnete zariadenie.

Poznámka: V záujme úspory energie, keď prehrávanie dosiahne koniec alebo je hlasitosť počúvania nastavená na veľmi nízku úroveň a na zariadení sa v trvaní 10 minút nestlačí žiaden ovládač, zariadenie sa automaticky vypne do režimu vypnutia.

VOĽBA FUNKCIE

Keď je zariadenie zapnuté, opakovaným stláčaním tlačidla **SOURCE** zvolíte požadovaný režim: DAB+, FM, Bluetooth, CD, USB, AUX alebo RCA.

ÚPRAVA HLASITOSTI



Otáčaním ovládača **SELECT**  /  na zariadení, alebo stláčaním  /  na diaľkovom ovládači upravte úroveň hlasitosti.

OVLÁDACIE PRVKY ZVUKU





STLMENIE ZVUKU

Pri zapnutom zariadení stlačte tlačidlo  na diaľkovom ovládači na stlmenie zvuku. Opätovným stlačením tohto tlačidla obnovíte výstup zvuku.

EQ

Stláčaním tlačidla **EQ** na diaľkovom ovládači vstúpite do režimu nastavenia EQ, stláčaním tlačidiel  /  na diaľkovom ovládači zvolíte rozličné zvukové efekty (Flat/Rock/Classic/Jazz/Pop) a stlačením tlačidla  na diaľkovom ovládači potvrdíte voľbu.

VIRTUAL BASS (Virtuálne basy)

Stlačte tlačidlo **V.B.** na diaľkovom ovládači na zapnutie/vypnutie funkcie virtuálnych basov. Stlačením tlačidla  /  na zariadení alebo  /  na diaľkovom ovládači zvolíte zapnutie alebo vypnutie a stlačením  potvrdíte voľbu.

NASTAVENIE ČASU A DÁTUMU

1. V pohotovostnom režime stlačte a podržte tlačidlo **MENU**, aby ste sa dostali do hlavného menu.
2. Otáčaním ovládača **SELECT** prejdite na „Time setup (Nastavenie času)“, stlačením ovládača **SELECT** vstúpte do menu nastavení.
3. Otáčaním ovládača **SELECT** prejdite do <Set time (Nastaviť čas)>, potom stlačte ovládač **SELECT** na potvrdenie voľby.
4. Pomocou ovládača **SELECT** nastavte dátum (DD/MM/RRRR) a čas (HH:MM). (Otáčaním ovládača **SELECT** upravte nastavenie; potom stlačte ovládač **SELECT** na potvrdenie nastavenia.)
5. Otáčaním ovládača **SELECT** prejdite do <Clock format (Formát hodín)> a stlačte **SELECT** na potvrdenie voľby.
6. Otáčaním ovládača **SELECT** zvolte „24“ alebo „12“, potom stlačte **SELECT** na potvrdenie formátu hodín.

NASTAVENIE BUDÍKA A REŽIMU BUDÍKA

V pohotovostnom režime, stlačte tlačidlo **ALM.** na diaľkovom ovládači na aktiváciu režimu nastavenia budíka. Otáčaním ovládača **SELECT** zvolte možnosť a/alebo upravte nastavenie, potom stlačte ovládač **SELECT** na potvrdenie.

Zvolte „Alarm 1“ alebo „Alarm 2“, potom stlačte **SELECT** na potvrdenie voľby.

- Enable (Aktivovať): Off, Daily, Once, Weekdays, Weekends

** Off: Budík je vypnutý.

** Daily: Budík bude znieť každý deň.

** Once: Budík bude znieť len jedenkrát.

** Weekdays: Budík bude znieť len cez týždeň. (Pondelok až Piatok)

** Weekends: Budík bude znieť len cez víkend. (Sobota a Nedeľa)

- Time (Čas): Nastavenie času budíka

- Mode (Režim): Nastavenie zdroja budenia: DAB, FM alebo BUZZER (bzučiak).

- Preset (Predvoľba): Voľba naposledy počúvanej rozhlasovej stanice, alebo požadovanej predvoľby rozhlasovej stanice. Táto možnosť je dostupná len vtedy, ak je zdrojom budenia DAB alebo FM.

- Volume (Hlasitosť): Nastavenie hlasitosti budíka

- Save (Uložiť): Zvolte túto možnosť a stlačte **SELECT** na potvrdenie všetkých vyššie uvedených nastavení. Na niekoľko sekúnd sa zobrazí „Saved (Uložené)“ a zobrazí sa indikátor budíka.

Pri dosiahnutí času budenia, bude indikátor budíka blikať.

Poznámka: Pri 12-hodinovom formáte hodín, nezabudnite sledovať indikátor AM/PM, aby ste správne nastavili čas budenia.

Zastavenie budíka

1 - Opakovanie budenia

Stlačením tlačidiel **SNOOZE** aktivujete režim driemania.

Na displeji sa zobrazí „Snooze (Driemať)“ a zostávajúci čas driemania.

Opakovaným stláčaním ovládača **SNOOZE** na zariadení alebo tlačidla **SNOOZE** na diaľkovom ovládači nastavte zostávajúci čas driemania: 04:59 < 09:59 < 14:59 < 29:59.

V režme driemania bude indikátor budíka a indikátor driemania blikať.

2 - Zastavenie budíka

Stlačením tlačidla  alebo **ALM.** na diaľkovom ovládači zastavte budík. Budík zaznie znova nasledujúci deň v rovnakom čase.



Poznámka:

- Pri nastavení „Daily (Denne)“, bude znieť budík znova ďalší deň v rovnakom čase.
- Pri nastavení „Once (Raz)“, nebude znieť budík znova. Indikátor budíka zhasne.
- Pri nastavení „Weekdays (Cez týždeň)“, bude znieť budík znova ďalší deň cez týždeň (pondelok až piatok) v rovnakom čase.
- Pri nastavení „Weekends (Cez víkend)“, bude znieť budík znova nasledujúcu sobotu alebo nedeľu v rovnakom čase.

3 - Zrušenie budíka

Stlačením tlačidla **ALM.** otvorte menu nastavenia budíka. Otáčaním ovládača **SELECT** zvolte „Alarm 1“ alebo „Alarm 2“, potom stlačte **SELECT** na potvrdenie. Otáčaním ovládača **SELECT** zvolte <Enable (Ativovať)> a stlačte **SELECT** na potvrdenie. Otáčaním ovládača **SELECT** zvolte <Off (Vyp.)> a stlačte **SELECT** na potvrdenie zrušenia budíka. Otáčaním ovládača **SELECT** zvolte <Save (Uložiť)> a stlačte **SELECT** na potvrdenie. Indikátor budíka zmizne.

FUNKCIA VYPNUTIA

Pri zapnutom zariadení podržte stlačené tlačidlo **SLEEP** na diaľkovom ovládači na otvorenie režimu nastavenia vypnutia, stláčaním tlačidla **▲/▼** na diaľkovom ovládači zvolte „15-30-45-60-90-120“ minút počúvania a stlačte tlačidlo **▶II** na potvrdenie. Na displeji sa zobrazí ikona spánku  so zostávajúcim časom. Zariadenie sa vypne automaticky po uplynutí nastaveného času. Ak chcete túto funkciu vypnúť, stláčaním tlačidla **▲/▼** na diaľkovom ovládači zvolte „Sleep off (Spánok vypnúť)“ a stlačte **▶II** na potvrdenie. Ikona spánku  zmizne.

STLMENIE JASU DISPLEJA

- Pri zapnutom zariadení stlačte tlačidlo **DIM**. na diaľkovom ovládači otvorte nastavenie podsvietenia displeja. Stláčaním tlačidla ▲/▼ na diaľkovom ovládači zvolíte požadovanú možnosť a stlačte ►|| na diaľkovom ovládači na potvrdenie.
- Time out (Čas podsvietenia): Always On (Stále zap.) > 10s > 20s > 30s > 45s > 60s > 90s > 120s > 180s
 - Level (Úroveň): Voľba úrovne jasu displeja od úrovne 1 po úroveň 8.

POČÚVANIE DAB/DAB+ RÁDIA

Pred prehrávaním funkcie DAB pripojte externú anténu (dodávané príslušenstvo) ku konektoru externej antény na zadnej strane zariadenia.

Pri zapnutom zariadení, opakovaným stláčaním tlačidla **SOURCE** zvolíte ikonu DAB .

Pri prvom použití rádia alebo ak je zoznam staníc prázdny, rádio automaticky vykoná úplné vyhľadávanie, aby zistilo, ktoré stanice sú k dispozícii. Na displeji sa zobrazí „Scanning.....“. Indikátor priebehu zobrazuje priebeh snímania a tiež sa zobrazuje počet staníc nájdených v priebehu snímania. Stanice sú predvolene uvedené v číselnom a potom abecednom poradí.

Možno budete musieť spustiť vyhľadávanie manuálne, aby ste aktualizovali zoznam staníc z jedného z nasledujúcich dôvodov:

- Z času na čas môžu byť k dispozícii nové stanice.
- Stanice sú vypnuté alebo ich už nie je možné prijať (v zozname staníc sú neplatné stanice označené pred ich menom otáznikom).
- Ak príjem nebol pri pôvodnom snímaní dobrý (napríklad anténa nebola hore), môže to mať za následok prázdny alebo neúplný zoznam dostupných staníc.
- Ak máte slabý príjem niektorých staníc, ktoré spôsobujú prerušenie zvuku, môžete uviesť zoznam iba staníc s dobrou intenzitou signálu.

Ak chcete vykonať úplné snímanie, stlačením a podržaním tlačidla **MENU** otvorte menu nastavení, otáčaním ovládača **SELECT** zvolíte <Full Scan (Úplné vyhľadávanie)> a stlačením **SELECT** spustíte snímanie.

Po dokončení vyhľadávania sa rádio vráti a prehrá predtým zvolenú stanicu alebo prvú stanicu zo zoznamu staníc. Pomocou tlačidiel ◀◀/▶▶ zvolíte stanicu a potom stlačte **SELECT** na potvrdenie voľby.

Poznámka:

- Ak nenájdete žiadne vysielanie pomocou DAB/DAB + vyhľadávania, na displeji sa zobrazí „No Station found (Nenájdená žiadna stanica)“, potom sa displej prepne do DAB menu pre dané nastavenie.
- Ak chcete dosiahnuť lepší príjem, rozťiahnite externú anténu alebo znova vykonajte úplné vyhľadávanie na inom mieste.
- V priebehu vyhľadávania sa úroveň zvuku automaticky stlmí.

- Pri nastavovaní v menu, stlačte tlačidlo **■** pre návrat k predchádzajúcemu kroku.

POČÚVANIE FM RÁDIA

Pred prehrávaním funkcie FM pripojte externú anténu (dodávané príslušenstvo) do konektora pre externú anténu na zadnej strane zariadenia.

Pri zapnutom zariadení, opakovaným stláčaním tlačidla **SOURCE** zvolíte ikonu FM. Zobrazí sa ikona  a FM frekvencia s korelačnými informáciami o type programu.

Požadovanú stanicu naladíte pomocou tlačidiel **◀◀/▶▶**.

Automatické vyhľadávanie

Podržte stlačené tlačidlo **◀◀/▶▶**. Automatické vyhľadávanie nájde silné stanice.

Automatické ukladanie

Stlačte a podržte tlačidlo **SCAN** na zariadení alebo na diaľkovom ovládači na niekoľko sekúnd a zariadenie automaticky uloží prvých 20 FM staníc.

Ak sa uloží na kanál, ktorý bol už vopred nastavený, predchádzajúca stanica sa automaticky vymaže a nahradí novou stanicou.

Poznámka: Pre lepší príjem vložte antény kábel do externej anténnej zásuvky a roziahnite ho.

PREDVOĽBY STANÍC

Toto zariadenie dokáže uložiť 20 FM a 20 DAB/DAB+ staníc.

1. Opakovaným stláčaním tlačidla **SOURCE** zvolíte režim FM alebo DAB.
2. V režime FM naladíte požadovanú rozhlasovú stanicu pomocou tlačidla **◀◀/▶▶**.

V režime DAB naladíte požadovanú rozhlasovú stanicu pomocou tlačidla **◀◀/▶▶** v zozname staníc a stlačte tlačidlo **SELECT** na zariadení alebo stlačte tlačidlo **▶II** na diaľkovom ovládači na potvrdenie voľby.

3. Stlačením tlačidla **PRESET** na zariadení alebo tlačidla **SCAN** na diaľkovom ovládači vstúpte do režimu ukladania predvoľieb.
4. Otáčaním ovládača **SELECT** na zariadení alebo stláčaním tlačidla **▲/▼** na diaľkovom ovládači zvolíte kanál predvoľby, potom stlačte a podržte **PRESET** na zariadení alebo **SCAN** na diaľkovom ovládači na potvrdenie voľby.
Poznámka: Ak zvolíte stanicu, ktorá nebola pridelená, zobrazí sa „Empty (Prázdna)“. Ak bola stanica predtým pridelená, zobrazí sa FM frekvencia alebo názov DAB stanice.
5. Opakovaním krokov 2 - 4 uložte ďalšie stanice.

Rýchle ukladanie

Toto zariadenie má 3 tlačidlá rýchlej predvolby. Zvoľte rozhlasovú stanicu, potom stlačte a podržte tlačidlo **P.1/P.2/P.3**, aby ste stanicu uložili pod predvolený kanál 1/2/3.

Pomocou numerických tlačidiel môžete pristupovať k rýchlemu ukladaniu predvolieb. Zvoľte rozhlasovú stanicu a stlačením a podržaním numerického tlačidla uložte stanicu do predvoleného kanála.

Ak chcete uložiť počet predvolieb staníc väčší ako 10, použite tlačidlo **+10, 1-10**.

Príklad 1: Na uloženie štrnástej predvolenej stanice najskôr stlačte **+10**, potom stlačte a podržte **4 (10+4=14)**.

Príklad 2: Na uloženie dvadsiatej predvolenej stanice najskôr stlačte **+10**, potom stlačte a podržte **10 (10+10=20)**.

Počúvanie predvolieb staníc

Zoznam predvolieb staníc

Jedenkrát stlačte tlačidlo **PRESET** na zariadení alebo tlačidlo **SCAN** na diaľkovom ovládači a zobrazí sa zoznam predvolieb. Otáčaním ovládača **SELECT** na zariadení alebo stláčaním tlačidiel **▲/▼** na diaľkovom ovládači zvolte požadovanú predvolbu stanice, stlačte tlačidlo **SELECT** na zariadení alebo tlačidlo **►||** na diaľkovom ovládači na potvrdenie voľby.

Numerické tlačidlá

Ak chcete vyvolať stanice v predvolenom kanáli 1/2/3, jednoducho stlačte tlačidlo **P.1/P.2/P.3**.

Stlačením numerických tlačidiel (**1-10, +10**) na diaľkovom ovládači vyvoláte stanicu z predvoleného kanála.

FUNKCIA BLUETOOTH

Slovná značka a logá *Bluetooth*[®] sú registrované ochranné známky spoločnosti Bluetooth SIG, Inc. a akékoľvek použitie týchto známk spoločnosťou New One S.A.S je na základe licencie. Ostatné ochranné známky a obchodné názvy sú majetkom ich príslušných vlastníkov.

Spárovanie Bluetooth zariadenia

1. Keď je zariadenie zapnuté, opakovaným stláčaním tlačidla **SOURCE** zvolte ikonu Bluetooth . Na displeji sa zobrazí „Connecting...“ na indikáciu toho, že zariadenie je v režime spárovania.
2. Na Bluetooth zariadení aktivujte Bluetooth a zvolte „MUSE M-65DBT“ v zozname zariadení. (Podrobnejšie informácie nájdete v návode na obsluhu zariadenia, ktoré chcete pripojiť.) Ak si Bluetooth zariadenie vyžiada heslo, zadajte „0000“. Niektoré Bluetooth zariadenia vás požiadajú o prijatie pripojenia. Keď sú zariadenia správne spárované, začujete akustický signál. Na displeji sa zobrazí „Connected (Pripojené)“.

Tip: Ak chcete pripojiť Bluetooth reproduktor k inému Bluetooth zvukovému zariadeniu, najskôr stlačením a podržaním tlačidla ►|| odpojte aktuálne zariadenie a podľa vyššie uvedených krokov vytvorte nové pripojenie.

- Na niektorých zariadeniach, ako sú napríklad počítače, musíte po spárovaní zvoliť zariadenie v Bluetooth menu a zvoliť možnosť „Použiť“ ako audio zariadenie (stereo)“ alebo podobnú voľbu.
- Spárovanie zostane nezmenené vtedy, ak sa zariadenie a/alebo vaše Bluetooth zariadenie dostane mimo komunikačného dosahu. Aktívne pripojenie bude opäť nadviazané vtedy, ak sa vaše Bluetooth zariadenie vráti do daného dosahu.
- Pri opätovnom zapnutí tohto zariadenia, sa automaticky pokúsi opätovne pripojiť s naposledy spárovaným Bluetooth zariadením.

Použitie Bluetooth zariadenia

1. Keď sú zariadenia spárované (podľa predchádzajúcej časti), používajte svoje Bluetooth zariadenie a jeho zvuk bude možné počuť prostredníctvom reproduktorov M-65 DBT.
2. Stlačením tlačidla ►|| pozastavíte prehrávanie. Opätovným stlačením tlačidla prehrávanie obnovíte.
3. Požadovanú skladbu zvolíte pomocou tlačidla ◀◀/▶▶.
4. Pomocou tlačidiel hlasitosti -► / ◀+ upravte hlasitosť. Hlasitosť môžete taktiež upraviť na zariadení, s ktorým je toto zariadenie spárované.

Spoločnosť NEW ONE S.A.S týmto vyhlasuje, že tento MUSE M-65 DBT je v súlade so základnými požiadavkami a ďalšími príslušnými ustanoveniami smernice 2014/53/EÚ. Vyhlásenie o zhode môžete nájsť na adrese <http://www.muse-europe.com>

POČÚVANIE CD DISKU

1. Pri zapnutí zariadení, opakovaným stláčaním tlačidla **SOURCE** zvolíte ikonu CD . Na displeji sa zobrazí „Reading...“. Stlačením tlačidla ▲ otvorte nosič disku. Vložte disk potlačenou stranou smerom hore. Opätovným stlačením tlačidla ▲ zatvorte nosič disku. (Poznámka: Ak nie je vložený žiaden disk, na displeji sa zobrazí „NO DISC“).
2. Po niekoľkých sekundách sa na displeji na niekoľko sekúnd zobrazí celkový počet skladieb a prehrávanie sa spustí automaticky.

USB PREHRÁVANIE

1. Pripojte USB zariadenie k **USB MP3** portu na tomto zariadení.
2. Opakovaným stláčaním tlačidla **SOURCE** zvolíte ikonu USB . Na displeji sa zobrazí „Reading...“. Prehrávanie sa spustí automaticky po niekoľkých sekundách.

3. Požadovanú skladbu zvolte pomocou tlačidiel **◀◀/▶▶**.



Poznámky:

- Celkový počet MP3 súborov v USB zariadení nesmie presiahnuť 999.
- Zariadenie nesmie obsahovať viac ako 99 adresárov.
- Čas načítania je niekoľko sekúnd alebo aj dlhšie, v závislosti od množstva MP3 súborov a adresárov v USB zariadení.
- Nevkladajte nič iné ako USB zariadenie do portu na tomto zariadení. Ostatné predmety by mohli poškodiť USB mechanizmus.
- USB konektor nesmie byť pripojený priamo k počítaču, pretože by mohlo dôjsť k poškodeniu zariadenia.
- Na trhu je v súčasnosti mnoho USB zariadení. Nemôžeme zaručiť podporu všetkých rozličných modelov. Ak vaše zariadenie nie je podporované, vyskúšajte prosím iné USB zariadenie.

REŽIMY PREHRÁVANIA (CD/MP3)

Opakované prehrávanie

Opakovaným stlačením tlačidla **REP.** na diaľkovom ovládači zvolte režim prehrávania a rozsvieti sa indikátor opakovaného prehrávania:



- Opakovanie jednej skladby: na displeji sa zobrazí .
- Opakovanie adresára: na displeji sa zobrazí . (len MP3)
- Opakovanie všetkého: na displeji sa zobrazí .

Ak chcete zrušiť opakované prehrávanie, opakovane stlačajte tlačidlo **REP.** pokiaľ nezmižne indikátor opakovaného prehrávania.

Náhodné prehrávanie

Stlačte tlačidlo **RAND.** na diaľkovom ovládači. Rozsvieti sa indikátor náhodného prehrávania . Všetky skladby budú prehraté v náhodnom poradí. Opätovným stlačením tlačidla **RAND.** zrušíte túto funkciu. Indikátor náhodného prehrávania zhasne.

Naprogramované prehrávanie

1. V režime zastavenia (jedenkrát stlačte tlačidlo ) , stlačte tlačidlo **PROG.** na diaľkovom ovládači. Na displeji sa zobrazí „★01“ a 01/xx (kde xx je celkový počet skladieb).
2. Pomocou tlačidla **◀◀/▶▶** zvolte požadovanú skladbu, potom stlačte tlačidlo **PROG.** na potvrdenie.
3. Opakovaním vyššie uvedených krokov naprogramujte až 99 skladieb.
4. Stlačením tlačidla **▶▶** spustíte naprogramované prehrávanie.
5. Jedným stlačením tlačidla  zastavíte naprogramované prehrávanie. Dvojnásobným stlačením tlačidla  zrušíte túto funkciu.

Voľba adresára (len mp3)

Stlačením tlačidla ▲ na diaľkovom ovládači zvolíte prvú skladbu nasledujúceho adresára vášho aktuálneho disku alebo USB.

Stlačením tlačidla ▼ na diaľkovom ovládači zvolíte prvú skladbu predchádzajúceho adresára vášho aktuálneho disku alebo USB.

Pomocou numerických tlačidiel 1~10

Použite numerické tlačidlá na zadanie čísla skladby a prehrávanie sa automaticky spustí od zvolenej skladby.

Ak chcete zadať číslo skladby vyššie ako 9, použite tlačidlo 1~10.

Príklad 1: Ak chcete zvoliť desiatu skladbu, najskôr stlačte 1 potom stlačte 10.

Príklad 2: Ak chcete zvoliť štrnástu skladbu, najskôr stlačte 1 potom stlačte 4 (1+4=14)

Príklad 3: Ak chcete zvoliť štyridsiatu skladbu, najskôr stlačte 4 potom stlačte 10 (4+10=40)

Príklad 4: Ak chcete zvoliť tristo piatu skladbu, najskôr stlačte 3 potom stlačte 10 a stlačte 5 (3+10+5=305)

PRIPOJENIE PRÍDAVNÉHO ZDROJA

Ku konektorom AUDIO IN RCA

1. Pripojte svoj prídavný zdroj (napr. DVD prehrávač) ku konektorom **AUDIO IN L/R** v zadnej časti zariadenia pomocou RCA audio kábla (kábel je súčasťou príslušenstva).
2. Opakovaným stláčaním tlačidla **SOURCE** zvolíte ikonu RCA „“.
3. Spustíte prehrávanie na svojom prídavnom zdroji.
4. Upravte hlasitosť na požadovanú úroveň.
5. Ak chcete zastaviť prehrávanie, odpojte svoj prídavný zdroj od konektorov **AUDIO IN L/R**.

K 3,5 mm AUX IN konektoru

1. Pripojte svoj prídavný zdroj (napr. mp3 prehrávač) ku konektoru **AUX IN** v hornej časti zariadenia (kábel je súčasťou príslušenstva).
2. Opakovaným stláčaním tlačidla **SOURCE** zvolíte ikonu AUX „“.
3. Spustíte prehrávanie na svojom prídavnom zdroji.
4. Upravte hlasitosť na požadovanú úroveň.
5. Ak chcete zastaviť prehrávanie, odpojte svoj prídavný zdroj od konektora **AUX IN**.

MENU NASTAVENÍ

Pri zapnutom zariadení stlačte a podržte tlačidlo **MENU** na otvorenie menu nastavení. Otáčaním ovládača **SELECT** zvolíte možnosť a/alebo upravte nastavenie, potom stlačte **SELECT** na potvrdenie.

Poznámka:

- Symbol „*“ sa zobrazí vedľa aktuálneho nastavenia.
- Pri nastavovaní v menu, stlačte tlačidlo **MENU** pre návrat späť k predchádzajúcemu kroku.

Menu nastavenia DAB

Station List (Zoznam staníc)

Zobrazenie úplného zoznamu dostupných DAB staníc.

Full Scan (Úplné vyhľadávanie)

Táto funkcia vám umožňuje automaticky vyhľadávať a vytvoriť zoznam prijateľných DAB vysielaní.

Manual Tune (Manuálne ladenie)

Túto funkciu je možné použiť na pomoc pri umiestnení antény alebo zariadenia, aby ste získali optimálny príjem pre konkrétny kanál alebo frekvenciu.

Otáčaním ovládača **SELECT** zvolíte <Manual tune (Manuálne ladenie)> a stlačte **SELECT** na potvrdenie. Otáčaním **SELECT** zvolíte požadovanú frekvenciu a stlačte **SELECT** na naladenie stanice pre zvolenú frekvenciu.

Station order (Poradie staníc)

Multiplex: Stanice sú uvedené v číselnom a potom abecednom poradí.

Alphanumeric: Stanice sú uvedené v abecednom poradí.

Active: Stanice sú uvedené podľa intenzity signálu staníc.

DRC (Kompresia dynamického rozsahu)

DRC umožňuje jednoduchšie počutie tichších zvukov, ak je toto zariadenie používané v hlučnom prostredí.

Otáčaním ovládača **SELECT** zvolíte úroveň „Vyp.“, „Nízka“, „Vysoká“ a potom stlačte tlačidlo **SELECT** na potvrdenie voľby.

DRC vyp. - bez kompresie. Toto je počiatkové nastavenie.

DRC nízka - stredná kompresia.

DRC vysoká - maximálna kompresia.

Poznámka: Funkcia DRC je účinná len pri kompresii dynamického rozsahu vysielania.

Prune station (Odstránenie nedostupných staníc)

Odstránenie staníc, ktoré sú uvedené v zozname ale nie sú dostupné.

Na displeji sa zobrazí „This will remove all invalid stations, continue? (Odstrániť sa všetky neplatné stanice, pokračovať?)“

Otáčaním ovládača **SELECT** zvolíte „Yes (Áno)“ a stlačte **SELECT** na potvrdenie.

Main menu (Hlavné menu)

*** Time setup (Nastavenie času)**

**** Set time (Nastaviť čas)**

Nastavte dátum (DD/MM/RRRR) a čas. Pozrite si kroky uvedené v časti „NASTAVENIE ČASU A DÁTUMU“.

**** Clock format (Formát hodín)**

Nastavte formát hodín: 12/24 hodinové zobrazenie hodín

**** Auto update (Automatická aktualizácia)**

No update: Zobrazenie času od nastavenia systému.

From radio: Aktualizácia času prostredníctvom FM alebo DAB/DAB +.

*** Alarms (Budíky)**

Nastavenie budíkov. Pozrite si kroky uvedené v časti „NASTAVENIE BUDÍKA A REŽIMU BUDÍKA“.

*** EQ (Ekvalizér)**

Zvoľte požadovaný zvukový efekt: Flat, Rock, Classic, Jazz, Pop.

*** Sleep (Čas vypnutia)**

Nastavte čas vypnutia. Pozrite si kroky uvedené v časti „FUNKCIA VYPNUTIA“.

*** Backlight (Podsvietenie)**

Nastavte čas vypnutia/úroveň podsvietenia displeja. Pozrite si kroky uvedené v časti „Stlmenie jasú displeja“.

*** Language (Jazyk)**

Zvoľte požadovaný jazyk menu zariadenia: English (angličtina), Français (francúzština), Deutsch (nemčina), Nederlands (holandčina).

*** Factory Reset (Obnovenie výrobných nastavení)**

Ak chcete vymazať všetky používateľom určené nastavenia.

*** SW version (Verzia softvéru)**

Služi na zobrazenie aktuálnej verzie softvéru.

Menu nastavenia FM

Audio setting (Nastavenie zvuku)

Služi na voľbu medzi „Stereo alebo mono“ a „Len mono“ režimom pre FM rádio.

Main menu (Hlavné menu)

Pozrite si kroky v časti „Menu nastavenia DAB/Hlavné menu“.

Poznámka: V režime Bluetooth, disku, USB, AUX alebo RCA režime, stlačením a podržaním tlačidla **MENU** otvoríte „Main menu (Hlavné menu)“ pre nastavenie. Pozrite si kroky v časti „Menu nastavenia DAB/Hlavné menu“.

ZOBRAZENIE INFORMÁCIÍ O PREHRÁVANÍ

Počas prehrávania stanice sa na displeji zobrazuje jej názov a informácie DLS (Dynamic Label Segment) vysielané rozhlasovou stanicou, ako je názov programu, názov skladby a kontaktné údaje. Krátkym stlačením tlačidla **INFO** zakaždým, keď sa zobrazí nasledujúca sada informácií, prepínate medzi:

Režim DAB:

Typ programu, názov súboru, variant DAB /číslo kanálu, región, dátum/číslo kanálu, frekvencia, bitová rýchlosť, chybovosť kodeku/signálu, intenzita signálu/rádio text

Režim FM:

Rádio text/typ programu, intenzita signálu, dátum

CHYBOVÉ SPRÁVY

- „Not available“: Žiaden príjem DAB
- „No DAB station“: Uvedenú stanicu nemožno nájsť.
(Žiaden názov): Aktuálna stanica nevysiela identifi kačný názov.
- „No station found“: Nie sú k dispozícii žiadne DAB stanice, skontrolujte/
presuňte anténu.
- „No Radio Text“: Na tejto stanici nie sú dostupné žiadne textové informácie
RDS.
- „No program type“: Nie sú dostupné žiadne informácie o type programu RDS.

TECHNICKÉ ÚDAJE

VŠEOBECNÉ

NAPÁJANIE ELEKTRICKOU ENERGIUO: DC 12 V  2,0 A 

Spotreba: 24,0 W

RÁDIO

FM: 87,5 - 108 MHz

DAB/DAB+: 174,928 - 239,200 MHz

BLUETOOTH

Bluetooth verzia: V5.0

Bluetooth: 2,402 - 2,48 GHz

RF výstupný výkon: -3,688 dBm

Funkčná vzdialenosť: Až 10 metrov nameraných v otvorenom priestranstve (steny a konštrukcie môžu ovplyvniť dosah zariadenia)

Právo na zmenu technických údajov je vyhradené bez predchádzajúceho upozornenia.

ODSTRÁNENIE MOŽNÝCH PROBLÉMOV

Bez napájania

- Uistite sa, či je zariadenie pripojené k elektrickej sieti.

Nie je počuť žiaden zvuk – všeobecne

- Hlasitosť externého zariadenia je nastavená na minimum; zvýšte hlasitosť.
- Hlasitosť M-65 DBT je nastavená na minimum; zvýšte hlasitosť.

Bluetooth zariadenie nie je možné spárovať alebo spojiť s týmto zariadením.

- Neaktivovali ste funkciu Bluetooth na svojom zariadení. Informácie o aktivácii funkcie Bluetooth nájdete v návode na obsluhu svojho zariadenia.
- Zariadenie nie je v režime spárovania. Stlačte a podržte tlačidlo ►II dovtedy, pokiaľ nezačne indikátor Bluetooth rýchlo blikať.
- Toto zariadenie je už pripojené k inému Bluetooth zariadeniu; odpojte dané zariadenie a skúste to znova.

STAROSTLIVOSŤ O CD DISK

Čistenie

VAROVANIE: Pred čistením odpojte zariadenie od zdroja napájania.

- Použite mäkkú, suchú, čistú tkaninu. Pravidelne vyčistíte vetracie otvory na zadnej a bočných stranách zariadenia.
- Pri používaní rozpúšťadiel, abrazívnych prostriedkov alebo výrobkov na báze alkoholu hrozí riziko poškodenia zariadenia.
- Ak do zariadenia vnikne nejaký predmet alebo tekutina, ihneď ho odpojte od napájania a nechajte skontrolovať autorizovaným servisným strediskom.

Poznámky týkajúce sa diskov

- Nepoužívajte CD disky nepravidelných tvarov (napríklad: v tvare srdca, osemhranné). Môžu spôsobiť poruchu.
- Nevkladajte do priestoru pre disk viac ako jeden disk.
- Nepokúšajte sa otvárať priestor pre disk v priebehu prehrávania.
- Nedotýkajte sa čítacej optiky. V opačnom prípade môže dôjsť k poruche.
- Ak sú na disku škrabance, nečistoty alebo odtlačky prstov, môžu spôsobiť chybu načítania skladby. Pred prehrávaním disk vyčistíte pomocou čistiacej utierky. Disk utierajte od stredu smerom k okraju. Neskladujte disky na miestach s vysokými teplotami alebo vysokou vlhkosťou, pretože môže dôjsť k ich deformácii. Po prehrávaní, uložte disk do jeho obalu.

Dôležitá poznámka

- Pred prepravou zariadenia, vyberte disk z priestoru pre disk.

VIAC INFORMÁCIÍ



UPOZORNENIE: Na zníženie rizika zasiahnutia elektrickým prúdom neskladajte kryt ani zadný panel. Vo vnútri sa nenachádzajú časti, ktoré môžete sami opraviť. Všetky opravy prenechajte kvalifikovanému servisnému technikovi.



Symbol blesku v rovnostrannom trojuholníku je varovným znamením upozorňujúcim používateľa na „nebezpečné napätie“ vo vnútri zariadenia.



Výkričník v rovnostrannom trojuholníku je varovným signálom upozorňujúcim používateľa na dôležité pokyny týkajúce sa výrobu.

Značka s upozornením sa nachádza na zadnom paneli zariadenia.

VAROVANIE: ABY STE ZABRÁNILI POŽIARU ALEBO ÚRAZU ELEKTRICKÝM PRÚDOM, NEVYSTAVUJTE TOTO ZARIADENIE DAŽĎU ANI VLHKOSTI.

UPOZORNENIE: Neviditeľné laserové žiarenie pri otvorení a deaktivácii ochranného blokovania. Vyvarujte sa vystaveniu lúču. Tento CD prehrávač je klasifikovaný ako LASEROVÝ PRODUKT TRIEDY 1. Toto označenie sa nachádza na zadnom kryte zariadenia.

CLASS 1 LASER PRODUCT
PRODUCTO LÁSER CLASE 1
PRODUIT LASER DE CLASSE 1
LASER-PRODUKT DER KLASSE 1

DÔLEŽITÉ

- Zariadenie používajte v miernom klimatickom pásme.
- Typový štítok sa nachádza na zadnej strane zariadenia.
- Zaisťte minimálnu vzdialenosť 5 cm okolo zariadenia, na zaistenie dostatočného vetrania.
- Uistite sa, či nie sú vetracie otvory blokované predmetmi ako sú noviny, obrusy, záclony, atď.
- Na zariadenie nesmú byť položené žiadne zdroje otvoreného ohňa, ako sú napríklad zapálené sviečky.
- Zariadenie nesmie byť vystavené kvapkaniu alebo špliechaniu tekutín.
- Neumiestňujte na zariadenie predmety naplnené tekutinami, ako sú napríklad vázy.
- Nehádzte batérie do ohňa! Pri likvidácii použitých batérií berte ohľad na životné prostredie.
- Batérie by nemali byť vystavené nadmernému teplu, ako je napríklad slnečné žiarenie, oheň alebo iný podobný zdroj tepla.

- Ako odpojacie zariadenie sa používa sieťový adaptér. Musí zostať ľahko ovládateľný a počas zamýšľaného použitia by nemal byť blokován. Aby bolo zariadenie úplne odpojené od elektrickej siete, musí byť sieťový adaptér zariadenia úplne odpojený od elektrickej zásuvky.
- Vplyvom elektrického prechodu alebo/a elektrostatického javu, môže výrobok zlyhať a vyžadovať tak od používateľa resetovanie napájania.
- Normálna funkcia výrobku môže byť narušená silným elektromagnetickým rušením. Ak áno, jednoducho resetujte produkt a obnovte normálnu prevádzku podľa návodu na obsluhu. V prípade, že sa funkcia nedá obnoviť, použite výrobok na inom mieste.



Ak budete kedykoľvek v budúcnosti likvidovať tento výrobok, dbajte na to, že opotrebované elektrické výrobky by nemali byť likvidované spolu s domovým odpadom. Recyklujte ich v zariadeniach na to určených.

Ohľadom poradenstva o recyklácii kontaktujte miestny úrad alebo obchod, kde ste výrobok zakúpili. (Smernica o odpade z elektrických a elektronických zariadení).



Dovozca a distribútor
 SK Store, s.r.o.
 Cukrová 10
 917 01 Trnava
www.skstoreshop.sk
 e-mail: obchod@skstore.sk

Informácie o likvidácii opotrebovaného elektrického zariadenia (súkromné domácnosti)



Tento symbol na produktoch a/alebo na priložených dokumentoch znamená, že sa pri likvidácii nesmú elektrické a elektronické zariadenia miešať so všeobecným domácim odpadom.

V záujme správneho obhospodarovania, obnovy a recyklácie odveďte, prosím, tieto produkty na určené zberné miesta, kde budú prijaté bez poplatku. V niektorých krajinách je možné tieto produkty vrátiť priamo miestnemu maloobchodu v prípade, ak si objednáte podobný nový výrobok.

Správna likvidácia týchto produktov pomôže ušetriť hodnotné zdroje a zabrániť možným negatívnym vplyvom na ľudské zdravie a prostredie, ktoré môžu inak vzniknúť v dôsledku nesprávneho zaobchádzania s odpadom. Bližšie informácie o najbližšom zbernom mieste získate na miestnom úrade.

V prípade nesprávnej likvidácie odpadu môžu byť uplatnené pokuty v súlade s platnou legislatívou.

Pre právnické osoby v Európskej únii

Ak potrebujete zlikvidovať opotrebované elektrické a elektronické zariadenia, bližšie informácie získate od svojho miestneho predajcu alebo dodávateľa.

Informácie o likvidácii v krajinách mimo Európskej únie

Tento symbol je platný len v Európskej únii.

Ak si želáte zlikvidovať toto zariadenie, obráťte sa na miestny úrad alebo predajcu a poinformujte sa o správnom spôsobe likvidácie tohto typu odpadu.

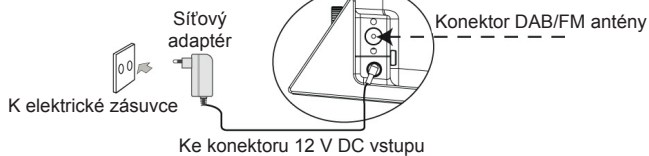
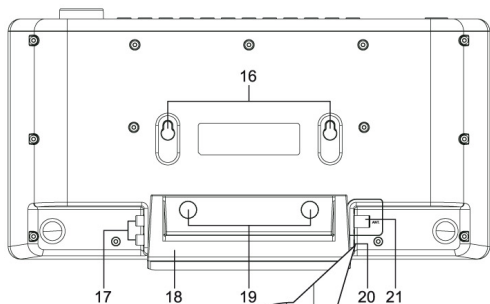
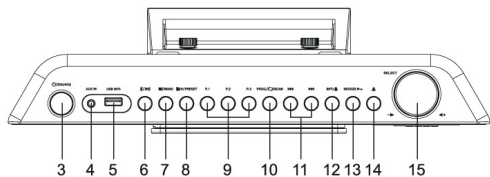
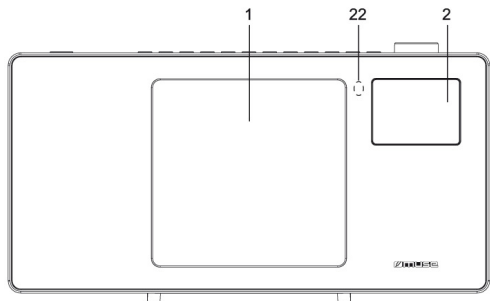



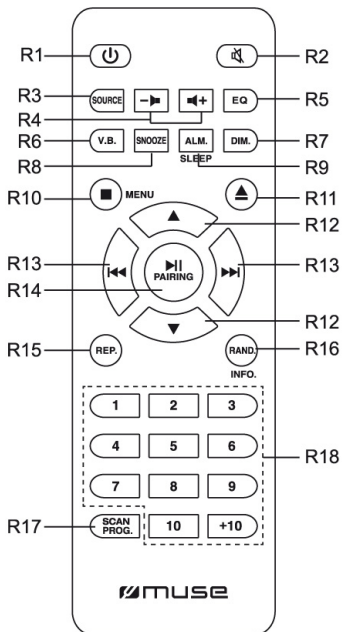









DÁLKOVÝ OVLADAČ





Před použitím zařízení si pozorně přečtete návod k obsluze.

ROZMÍSTĚNÍ OVLÁDACÍCH PRVKŮ

1. Prostor pro CD disk
2. TFT displej
3. : Zapnutí/vypnutí zařízení
SOURCE: Volba funkčního režimu: DAB+, FM, Bluetooth, CD, USB, AUX nebo RCA
4. Konektor **AUX IN** (3,5 mm)
5. USB port na MP3 přehrávání
6. : Funkce Bluetooth spárování/
Odpojení Bluetooth připojení
: Přehrávání/Pozastavení
7. : Zastavení přehrávání;
MENU: Vstup do režimu hlavního menu; Návrat k předchozímu kroku
8. : Adresář nahoru;
PRESET: Vyvolání předvoleb stanic
9. **P.1, P.2, P.3:** Tlačítka rychlé předvolby
10. **PROG.:** Programování sekvencí přehrávání; Manuální uložení rozhlasové stanice
: Opakované přehrávání
SCAN: Automatické vyhledávání a ukládání rozhlasových stanic
11. , : Přeskočit/vyhledat/Ladit
12. **INFO:** Zobrazení informací vysílaných rozhlasovou stanicí;
: Nastavení času budíku z menu budíku
13. **SNOOZE:** Intervalové opakování budíka
: Volba času vypnutí, když je zařízení zapnuto
14. : Otevření/zavření nosiče CD disku
15. **SELECT:** Nastavení nahoru/dolů; Potvrzení volby/nastavení
: Úprava hlasitosti
16. Body pro zavěšení na zeď
17. RCA konektory **AUDIO IN L/R**
18. Stojan
19. Stojanové šrouby
20. Konektor **DC IN** (12,0 V  2,0 A)
21. Konektor pro externí anténu
22. Snímač dálkového ovladače

DÁLKOVÝ OVLADAČ

- R1. : Zapnutí/vypnutí zařízení
- R2. : Ztlumení nebo obnovení výstupu zvuku
- R3. **SOURCE:** Volba funkčního režimu: DAB+, FM, Bluetooth, CD, USB, AUX nebo RCA
- R4. : Úprava hlasitosti
- R5. **EQ:** Volba požadovaných zvukových efektů: Flat/Rock/Classic/Jazz/Pop
- R6. **V.B.:** Zapnutí/vypnutí efektu virtuálních basů
- R7. **DIM.** (Dimmer): Nastavení času podsvícení displeje a nastavení úrovně jasu displeje.
- R8. **SNOOZE:** Intervalové opakování budíku
- R9. **ALM./ SLEEP:** Nastavení času budíku v menu budíku; Volba času vypnutí když je zařízení zapnuto

- R10. **■ / MENU**: Zastavení přehrávání; Vstup do režimu hlavního menu; Návrat k předchozímu kroku
- R11. **▲**: Otevření/zavření nosiče CD disku
- R12. **▲/▼**: Volba směrem nahoru/dolů; Adresář nahoru/dolů
- R13. **◀▶**: Přeskočit/vyhledat
- R14. **▶II/PAIRING**: Přehrávání/Pozastavení; Bluetooth spárování, Odpojení Bluetooth připojení
- R15. **REP.**: Opakování přehrávání
- R16. **RAND./ INFO.**: Zapnutí/vypnutí funkce náhodného přehrávání; Zobrazení informací vysílaných rozhlasovou stanicí
- R17. **SCAN/ PROG.**: Předvolba rozhlasové stanice, automatické vyhledávání stanice; Naprogramování pořadí přehrávání
- R18. **1-10, +10**: Zadávání čísel

Vložení baterií

Před používáním dálkové ovladače, vložte do něj 2 baterie „AAA/UM4“. Sladte jejich polaritu (+/-) s označeními uvnitř bateriového prostoru.



Než vyhodíte baterie, obraťte se na svého prodejce ohledně informací o tom, kdo je může vzít zpět na konkrétní recyklaci.

POZNÁMKY:

- Baterie nikdy nenabíjejte, neohřívejte je ani je nerozebírejte.
- Abyste předešli vytečením, vždy vyjměte baterie, když zařízení nebudete delší dobu používat.
- Pozornost by měla být věnována environmentálním aspektům likvidace baterie.
- Neházejte baterie do ohně!
- Baterie by neměla být vystavena nadměrnému teplu, jako je například sluneční záření, oheň nebo podobné.

UPOZORNĚNÍ: Pokud je baterie vložena nesprávně, hrozí nebezpečí výbuchu. Baterii vyměňujte pouze za stejnou nebo baterii ekvivalentního typu.

NAPÁJENÍ ELEKTRICKOU ENERGIÍ

Použití síťového adaptéru

Dodávaný síťový adaptér je vhodný pro použití v elektrické síti s hodnotami 100 - 240 V ~ 50/60 Hz a měl by být připojen ke zdroji napájení v rámci těchto parametrů.

Upozornění:

- * Síťový adaptér dodávaný s tímto zařízením je určen pouze pro toto zařízení. Nepoužívejte jej s jiným zařízením.

- * Vypněte zařízení před odpojením síťového adaptéru od zařízení, abyste se vyhnuli poškození zařízení.
- * Pokud nebudete používat zařízení delší dobu, odpojte síťový adaptér od elektrické zásuvky.
- * Zařízení používejte v blízkosti snadno dostupné elektrické zásuvky. Vyskytne-li se nějaká porucha, ihned odpojte zástrčku od elektrické zásuvky.
- * Síťový adaptér slouží jako odpojovací jednotka. Měl by být snadno dostupný a neměl by být zablokován v průběhu plánovaného používání. Chcete-li zařízení zcela odpojit od zdroje napájení, měli byste zcela odpojit síťový adaptér od elektrické zásuvky.
- * Nikdy nepoužívejte poškozený síťový adaptér, veďte napájecí kabel bezpečným způsobem a ujistěte se, zda napájecí kabel není zachycen nebo přiskřípnut. Pokud je napájecí kabel poškozený, požádejte o výměnu kvalifikovaného servisního zaměstnance.

PŘÍSLUŠENSTVÍ

Síťový adaptér x1

Dálkový ovladač x1

Kabel přídatného vstupu (Aux-in) x1

75 ohmový anténní kabel x1

Stojan x1

Šrouby x2 (k montáži stojanu)

Hmoždinky a šrouby x2 (pro montáž na zeď)

INSTALACE

PRO POUŽÍVÁNÍ NA STOLE

Nasadte hlavní jednotku na stojan a utáhněte ji pomocí dodaných šroubů.

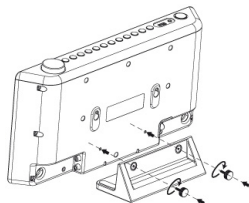

PRO MONTÁŽ NA ZĚď

1. Do stěny vyvrtejte 2 otvory (průměr 6 mm) s roztečí 128 mm.
2. Zasuňte hmoždinku (dodávané příslušenství) do otvoru, dokud nebude v jedné rovině s povrchem stěny.
3. Vložte šroub (dodávané příslušenství) do hmoždinky a utáhněte jej přibližně 4 mm od zdi.
4. Zavěste hlavní jednotku na šrouby, jak je uvedeno níže. Ujistěte se, zda je pevná a stabilní.

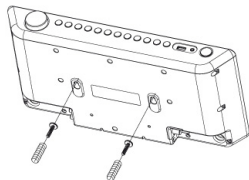



Poznámky:

- Před montáží jednotky na zeď demontujte stojan z hlavní jednotky.
- Před vrtáním se ujistěte, zda za stěnou ve vámi vybraném montážním místě nejsou žádné skryté trubky, dráty nebo nebezpečí. Pokud si tím nejste jisti, možná byste měli zvážit montáž jednotky někým, kdo má potřebné zkušenosti.
- Před montáží jednotky na stěnu zkontrolujte pevnost stěny. Pokud to není jasné, poraďte se s příslušným kvalifikovaným personálem.

ZAPNUTÍ/VYPNUTÍ ZAŘÍZENÍ

Stisknutím tlačítka  zapnete zařízení.





Stisknutím a podržením tlačítka  na zařízení nebo jedním stisknutím tlačítka  na dálkovém ovladači vypnete zařízení.

Poznámka: V zájmu úspory energie, když přehrávání dosáhne konce nebo je hlasitost poslechu nastavena na velmi nízkou úroveň a na zařízení se v trvání 10 minut nestiskne žádný ovladač, zařízení se automaticky vypne do režimu vypnutí.

VOLBA FUNKCE

Když je zařízení zapnuto, opakovaným tisknutím tlačítka **SOURCE** zvolíte požadovaný režim: DAB+, FM, Bluetooth, CD, USB, AUX nebo RCA.

ÚPRAVA HLASITOSTI



Otáčením ovladače **SELECT**  /  na zařízení nebo mačkáním  /  na dálkovém ovladači upravte úroveň hlasitosti.

OVLÁDACÍ PRVKY ZVUKU





ZTLUMENÍ ZVUKU

Při zapnutém zařízení stiskněte tlačítko  na dálkovém ovladači pro ztlumení zvuku. Opětovným stisknutím tohoto tlačítka obnovíte výstup zvuku.

EQ

Mačkáním tlačítka **EQ** na dálkovém ovladači vstoupíte do režimu nastavení EQ, mačkáním tlačítek  /  na dálkovém ovladači zvolte různé zvukové efekty (Flat/Rock/Classic/Jazz/Pop) a stisknutím tlačítka  na dálkovém ovladači potvrdíte volbu.

VIRTUAL BASS (Virtuální basy)

Stiskněte tlačítko **V.B.** na dálkovém ovladači pro zapnutí/vypnutí funkce virtuálních basů. Stisknutím tlačítka  /  na zařízení nebo  /  na dálkovém ovladači zvolte zapnutí nebo vypnutí a stisknutím  potvrdíte volbu.

NASTAVENÍ ČASU A DATA

1. V pohotovostním režimu stiskněte a podržte tlačítko **MENU**, abyste se dostali do hlavního menu.
2. Otáčením ovladače **SELECT** přejděte na „Time setup (Nastavení času)“, stisknutím ovladače **SELECT** vstupte do menu nastavení.
3. Otáčením ovladače **SELECT** přejděte do <Set time (Nastavit čas)>, poté stiskněte ovladač **SELECT** pro potvrzení volby.
4. Pomocí ovladače **SELECT** nastavte datum (DD/MM/RRRR) a čas (HH:MM). (Otáčením ovladače **SELECT** upravte nastavení; poté stiskněte ovladač **SELECT** pro potvrzení nastavení.)
5. Otáčením ovladače **SELECT** přejděte do <Clock format (Formát hodin)> a stiskněte **SELECT** pro potvrzení volby.
6. Otáčením ovladače **SELECT** zvolte „24“ nebo „12“, poté stiskněte **SELECT** na potvrzení formátu hodin.

NASTAVENÍ BUDÍKU A REŽIMU BUDÍKU

V pohotovostním režimu, stiskněte tlačítko **ALM.** na dálkovém ovladači pro aktivaci režimu nastavení budíku. Otáčením ovladače **SELECT** zvolte možnost *a/* nebo upravte nastavení, poté stiskněte ovladač **SELECT** k potvrzení.

Zvolte „Alarm 1“ nebo „Alarm 2“, poté stiskněte **SELECT** pro potvrzení volby.

- Enable (Aktivovat): Off, Daily, Once, Weekdays, Weekends

** Off: Budík je vypnutý.

** Daily: Budík bude znít každý den.

** Once: Budík bude znít jen jednou.

** Weekdays: Budík bude znít jen přes týden. (pondělí až pátek)

** Weekends: Budík bude znít jen o víkendu. (Sobota a Neděle)

- Time (Čas): Nastavení času budíku

- Mode (Režim): Nastavení zdroje buzení: DAB, FM nebo BUZZER (bzučák).

- Preset (Předvolba): Volba naposledy poslouchané rozhlasové stanice, nebo požadované předvolby rozhlasové stanice. Tato možnost je dostupná pouze tehdy, je-li zdrojem buzení DAB nebo FM.

- Volume (Hlasitost): Nastavení hlasitosti budíku

- Save (Uložit): Zvolte tuto možnost a stiskněte **SELECT** pro potvrzení všech výše uvedených nastavení. Na několik sekund se zobrazí „Saved (Uloženo)“ a zobrazí se indikátor budíku.

Při dosažení času buzení, bude indikátor budíku blikat.

Poznámka: Při 12hodinovém formátu hodin, nezapomeňte sledovat indikátor AM/PM, abyste správně nastavili čas buzení.

Zastavení budíku

1 - Opakování buzení

Stisknutím tlačítek **SNOOZE** aktivujete režim dřímání.

Na displeji se zobrazí „Snooze (Dřímat)“ a zbývající čas dřímání. Opakovaným mačkáním ovladače **SNOOZE** na zařízení nebo tlačítka **SNOOZE** na dálkovém ovladači nastavte zbývající čas dřímání: 04:59 < 09:59 < 14:59 < 29:59.

V režimu dřímání bude indikátor budíku a indikátor dřímání blikat.

2 - Zastavení budíku

Stisknutím tlačítka  nebo **ALM.** na dálkovém ovladači zastavte budík. Budík zazní znovu následující den ve stejnou dobu.







Poznámka:

- Při nastavení „Daily (Denně)“, bude znít budík znovu další den ve stejnou dobu.
- Při nastavení „Once (Jednou)“, nebude znít budík znovu. Indikátor budíku zhasne.
- Při nastavení „Weekdays (Přes týden)“, bude znít budík znovu další den přes týden (pondělí až pátek) ve stejnou dobu.
- Při nastavení „Weekends (O víkendu)“, bude znít budík znovu následující sobotu nebo neděli ve stejnou dobu.

3 - Zrušení budíku

Stisknutím tlačítka **ALM.** otevřete menu nastavení budíku. Otáčením ovladače **SELECT** zvolte „Alarm 1“ nebo „Alarm 2“, potom stiskněte **SELECT** pro potvrzení. Otáčením ovladače **SELECT** zvolte <Enable (Aktivovat)> a stiskněte **SELECT** pro potvrzení. Otáčením ovladače **SELECT** zvolte <Off (Vyp.)> a stiskněte **SELECT** pro potvrzení zrušení budíku. Otáčením ovladače **SELECT** zvolte <Save (Uložit)> a stiskněte **SELECT** pro potvrzení. Indikátor budíku zmizí.

FUNKCE VYPNUTÍ

Při zapnutém zařízení podržte stisknuté tlačítko **SLEEP** na dálkovém ovladači pro otevření režimu nastavení vypnutí, mačkáním tlačítka  na dálkovém ovladači zvolte „15-30-45-60-90-120“ minut poslechu a stiskněte tlačítko  pro potvrzení. Na displeji se zobrazí ikona spánku  se zbývajícím časem. Zařízení se vypne automaticky po uplynutí nastaveného času. Chcete-li tuto funkci vypnout, stisknutím tlačítka  na dálkovém ovladači zvolte „Sleep off (Spánek vypnout)“ a stiskněte  pro potvrzení. Ikona spánku  zmizí.

ZTLUMENÍ JASU DISPLEJE

Při zapnutém zařízení stiskněte tlačítko **DIM.** na dálkovém ovladači otevřete nastavení podsvícení displeje. Mačkáním tlačítka ▲/▼ na dálkovém ovladači zvolte požadovanou možnost a stiskněte ►II na dálkovém ovladači pro potvrzení.

- Time out (Čas podsvícení): Always On (Stále zap.) > 10s > 20s > 30s > 45s > 60s > 90s > 120s > 180s
- Level (Úroveň): Volba úrovně jasu displeje od úrovně 1 po úroveň 8.

POSLECH DAB/DAB+ RÁDIA

Před přehráváním funkce DAB připojte externí anténu (dodávané příslušenství) ke konektoru externí antény na zadní straně zařízení. Při zapnutém zařízení, opakovaným mačkáním tlačítka **SOURCE** zvolte ikonu DAB .

Při prvním použití rádia, nebo pokud je seznam stanic prázdný, rádio automaticky provede úplné vyhledávání, aby zjistilo, které stanice jsou k dispozici. Na displeji se zobrazí „Scanning.....“. Indikátor průběhu zobrazuje průběh snímání a také se zobrazuje počet stanic nalezených v průběhu snímání.

Stanice jsou ve výchozím nastavení uvedeny v číselném a poté abecedním pořadí.

Možná budete muset spustit vyhledávání ručně, abyste aktualizovali seznam stanic z jednoho z následujících důvodů:

- Čas od času mohou být k dispozici nové stanice.
- Stanice jsou vypnuty nebo je již nelze přijmout (v seznamu stanic jsou neplatné stanice označeny před jejich jménem otazníkem).
- Pokud příjem nebyl při původním snímání dobrý (například anténa nebyla nahoře), může to mít za následek prázdný nebo neúplný seznam dostupných stanic.
- Pokud máte slabý příjem některých stanic, které způsobují přerušování zvuku, můžete uvést seznam pouze stanic s dobrou intenzitou signálu.

Chcete-li provést úplné snímání, stisknutím a podržením tlačítka **MENU** otevřete menu nastavení, otáčením ovladače **SELECT** zvolte <Full Scan (Úplné vyhledávání)> a stisknutím **SELECT** spustíte snímání.

Po dokončení vyhledávání se rádio vrátí a přehraje dříve zvolenou stanici nebo první stanici ze seznamu stanic. Pomocí tlačítek ◀◀/▶▶ zvolte stanici a pak stiskněte **SELECT** pro potvrzení volby.

Poznámka:

- Pokud nenajdete žádné vysílání pomocí DAB/DAB + vyhledávání, na displeji se zobrazí „No Station found (Nenalezena žádná stanice)“, pak se displej přepne do DAB menu pro dané nastavení.
- Chcete-li dosáhnout lepšího příjmu, roztáhněte externí anténu nebo znovu proveďte úplné vyhledávání na jiném místě.

- V průběhu vyhledávání se úroveň zvuku automaticky ztlumí.
- Při nastavování v menu, stiskněte tlačítko **■** pro návrat k předchozímu kroku.

POSLECH FM RÁDIA

Před přehráváním funkce FM připojte externí anténu (dodávané příslušenství) do konektoru pro externí anténu na zadní straně zařízení.

Při zapnutém zařízení, opakovaným mačkáním tlačítka **SOURCE** zvolte ikonu FM. Zobrazí se ikona  a FM frekvence s korelačními informacemi o typu programu.

Požadovanou stanici naladíte pomocí tlačítek **◀◀/▶▶**.

Automatické vyhledávání

Podržte stisknuté tlačítko **◀◀/▶▶**. Automatické vyhledávání najde silné stanice.

Automatické ukládání

Stiskněte a podržte tlačítko **SCAN** na zařízení nebo na dálkovém ovladači na několik sekund a zařízení automaticky uloží prvních 20 FM stanic.

Pokud se uloží na kanál, který byl již předem nastaven, předchozí stanice se automaticky vymaže a nahradí novou stanicí.

Poznámka: Pro lepší příjem vložte anténní kabel do externí anténní zásuvky a roztáhněte jej.

PŘEDVOLBY STANIC

Toto zařízení dokáže uložit 20 FM a 20 DAB/DAB+ stanic.

1. Opakovaným mačkáním tlačítka **SOURCE** zvolte režim FM nebo DAB.
2. V režimu FM naladte požadovanou rozhlasovou stanici pomocí tlačítka **◀◀/▶▶**.

V režimu DAB naladte požadovanou rozhlasovou stanici pomocí tlačítka **◀◀/▶▶** v seznamu stanic a stiskněte tlačítko **SELECT** na zařízení nebo stiskněte tlačítko **▶** na dálkovém ovladači pro potvrzení volby.

3. Stisknutím tlačítka **PRESET** na zařízení nebo tlačítka **SCAN** na dálkovém ovladači vstupte do režimu ukládání předvoleb.
4. Otáčením ovladače **SELECT** na zařízení nebo mačkáním tlačítka **▲/▼** na dálkovém ovladači zvolte kanál předvolby, poté stiskněte a podržte **PRESET** na zařízení nebo **SCAN** na dálkovém ovladači pro potvrzení volby.
Poznámka: Pokud zvolíte stanici, která nebyla přidělena, zobrazí se „Empty (Prázdná)“. Pokud byla stanice dříve přidělena, zobrazí se FM frekvence nebo název DAB stanice.
5. Opakováním kroků 2–4 uložte další stanice.

Rychlé ukládání

Toto zařízení má 3 tlačítka rychlé předvolby. Zvolte rozhlasovou stanici, poté stiskněte a podržte tlačítko **P.1/P.2/P.3**, abyste stanici uložili pod výchozí kanál 1/2/3.

Pomocí numerických tlačítek můžete přistupovat k rychlému ukládání předvoleb. Zvolte rozhlasovou stanici a stisknutím a podržením numerického tlačítka uložte stanici do výchozího kanálu.

Chcete-li uložit počet předvoleb stanic větší než 10, použijte tlačítko **+10, 1-10**.

Příklad 1: Pro uložení čtrnácté výchozí stanice nejprve stiskněte **+10**, potom stiskněte a podržte **4** (**10+4=14**).

Příklad 2: Pro uložení dvacáté výchozí stanice nejprve stiskněte **+10**, potom stiskněte a podržte **10** (**10+10=20**).

Poslech předvoleb stanic

Seznam předvoleb stanic

Jednou stiskněte tlačítko **PRESET** na zařízení nebo tlačítko **SCAN** na dálkovém ovladači a zobrazí se seznam předvoleb. Otáčením ovladače **SELECT** na zařízení nebo mačkáním tlačítek **▲/▼** na dálkovém ovladači zvolte požadovanou předvolbu stanice, stiskněte tlačítko **SELECT** na zařízení nebo tlačítko **►II** na dálkovém ovladači pro potvrzení volby.

Numerická tlačítka

Chcete-li vyvolat stanice ve výchozím kanálu 1/2/3, jednoduše stiskněte tlačítko **P.1/P.2/P.3**.

Stisknutím numerických tlačítek (**1-10, +10**) na dálkovém ovladači vyvoláte stanici z výchozího kanálu.

FUNKCE BLUETOOTH

Slovní značka a loga *Bluetooth*[®] jsou registrované ochranné známky společnosti Bluetooth SIG, Inc. a jakékoli použití těchto známek společností New One S.A.S je na základě licence. Ostatní ochranné známky a obchodní názvy jsou majetkem jejich příslušných vlastníků.

Spárování Bluetooth zařízení

1. Když je zařízení zapnuto, opakovaným stisknutím tlačítka **SOURCE** zvolte ikonu Bluetooth . Na displeji se zobrazí „Connecting...“ k indikaci toho, že zařízení je v režimu spárování.
2. Na Bluetooth zařízení aktivujte Bluetooth a zvolte „MUSE M-65DBT“ v seznamu zařízení. (Podrobnější informace naleznete v návodu k obsluze zařízení, které chcete připojit.) Pokud si Bluetooth zařízení vyžádá heslo, zadejte „0000“. Některá Bluetooth zařízení vás požádají o přijetí připojení. Když jsou zařízení správně spárována, uslyšíte akustický signál. Na displeji se zobrazí „Connected (Připojeno)“.

Tip: Chcete-li připojit Bluetooth reproduktor k jinému Bluetooth zvukovému zařízení, nejprve stisknutím a podržením tlačítka ►|| odpojte aktuální zařízení a podle výše uvedených kroků vytvořte nové připojení.

- Na některých zařízeních, jako jsou například počítače, musíte po spárování zvolit zařízení v Bluetooth menu a zvolit možnost „Použit jako audio zařízení (stereo)“ nebo podobnou volbu.
- Spárování zůstane nezměněno, pokud se zařízení a/nebo vaše Bluetooth zařízení dostane mimo komunikační dosah. Aktivní připojení bude opět navázáno tehdy, pokud se vaše Bluetooth zařízení vrátí do daného dosahu.
- Při opětovném zapnutí tohoto zařízení, se automaticky pokusí opětovně připojit s naposledy spárovaným Bluetooth zařízením.

Použití Bluetooth zařízení

1. Když jsou zařízení spárována (dle předchozí části), používejte své Bluetooth zařízení a jeho zvuk bude možné slyšet prostřednictvím reproduktorů M-65 DBT.
2. Stisknutím tlačítka ►|| pozastavíte přehrávání. Opětovným stisknutím tlačítka přehrávání obnovíte.
3. Požadovanou skladbu zvolíte pomocí tlačítka ◀◀/▶▶.
4. Pomocí tlačítek hlasitosti -► / ◀+ upravte hlasitost. Hlasitost můžete také upravit na zařízení, se kterým je toto zařízení spárováno.

Společnost NEW ONE S.A.S tímto prohlašuje, že tento MUSE M-65 DBT je v souladu se základními požadavky a dalšími příslušnými ustanoveními směrnice 2014/53/EU. Prohlášení o shodě můžete najít na adrese <http://www.muse-europe.com>

POSLECH CD DISKU

1. Při zapnutém zařízení, opakovaným mačkáním tlačítka **SOURCE** zvolte ikonu CD . Na displeji se zobrazí „Reading...“. Stisknutím tlačítka ▲ otevřete nosič disku. Vložte disk potíštěnou stranou směrem nahoru. Opětovným stisknutím tlačítka ▲ zavřete nosič disku. (Poznámka: Pokud není vložen žádný disk, na displeji se zobrazí „NO DISC“).
2. Po několika sekundách se na displeji na několik vteřin zobrazí celkový počet skladeb a přehrávání se spustí automaticky.

USB PŘEHŘÁVÁNÍ

1. Připojte USB zařízení k **USB MP3** portu na tomto zařízení.
2. Opakovaným mačkáním tlačítka **SOURCE** zvolte ikonu USB . Na displeji se zobrazí „Reading...“. Přehrávání se spustí automaticky po několika sekundách.

3. Požadovanou skladbu zvolte pomocí tlačítek **◀◀/▶▶**.



Poznámky:

- Celkový počet MP3 souborů v USB zařízení nesmí přesáhnout 999.
- Zařízení nesmí obsahovat více než 99 adresářů.
- Doba načítání je několik sekund nebo i déle, v závislosti na množství MP3 souborů a adresářů v USB zařízení.
- Nevkládejte nic jiného než USB zařízení do portu na tomto zařízení. Ostatní předměty by mohly poškodit USB mechanismus.
- USB konektor nesmí být připojen přímo k počítači, protože by mohlo dojít k poškození zařízení.
- Na trhu je v současnosti mnoho USB zařízení. Nemůžeme zaručit podporu všech různých modelů. Pokud vaše zařízení není podporováno, vyzkoušejte prosím jiné USB zařízení.

REŽIMY PŘEHRÁVÁNÍ (CD/MP3)

Opakované přehrávání

Opakovaným stisknutím tlačítka **REP.** na dálkovém ovladači zvolte režim přehrávání a rozsvítí se indikátor opakovaného přehrávání:

- Opakování jedné skladby: na displeji se zobrazí .
- Opakování adresáře: na displeji se zobrazí . (pouze MP3)
- Opakování všeho: na displeji se zobrazí .

Chcete-li zrušit opakované přehrávání, opakovaně stiskněte tlačítko **REP.** dokud nezmizí indikátor opakovaného přehrávání.

Náhodné přehrávání

Stiskněte tlačítko **RAND.** na dálkovém ovladači. Rozsvítí se indikátor náhodného přehrávání . Všechny skladby budou přehrány v náhodném pořadí.

Opětovným stisknutím tlačítka **RAND.** zrušíte tuto funkci. Indikátor náhodného přehrávání zhasne.

Naprogramované přehrávání

1. V režimu zastavení (jednou stiskněte tlačítko **■**), stiskněte tlačítko **PROG.** na dálkovém ovladači. Na displeji se zobrazí **★01** a 01/xx (kde xx je celkový počet skladeb).
2. Pomocí tlačítka **◀◀/▶▶** zvolte požadovanou skladbu, poté stiskněte tlačítko **PROG.** pro potvrzení.
3. Opakováním výše uvedených kroků naprogramujte až 99 skladeb.
4. Stisknutím tlačítka **▶▶** spusťte naprogramované přehrávání.
5. Jedním stisknutím tlačítka **■** zastavíte naprogramované přehrávání. Dvojnásobným stisknutím tlačítka **■** zrušíte tuto funkci.

Volba adresáře (pouze mp3)

Stisknutím tlačítka ▲ na dálkovém ovladači zvolte první skladbu následujícího adresáře vašeho aktuálního disku nebo USB.

Stisknutím tlačítka ▼ na dálkovém ovladači zvolte první skladbu předchozího adresáře vašeho aktuálního disku nebo USB.

Pomocí numerických tlačítek 1~10

Použijte numerická tlačítka pro zadání čísla skladby a přehrávání se automaticky spustí od zvolené skladby.

Chcete-li zadat číslo skladby vyšší než 9, použijte tlačítko 1~10.

Příklad 1: Chcete-li zvolit desátou skladbu, nejprve stiskněte 1, pak stiskněte 10.

Příklad 2: Chcete-li zvolit čtrnáctou skladbu, nejprve stiskněte 1, pak stiskněte 4 (1+4=14)

Příklad 3: Chcete-li zvolit čtyřicátou skladbu, nejprve stiskněte 4, pak stiskněte 10 (4+10=40)

Příklad 4: Chcete-li zvolit tři sta pátou skladbu, nejprve stiskněte 3, pak stiskněte 10 a stiskněte 5 (3+10+5=305)

PŘIPOJENÍ PŘÍDAVNÉHO ZDROJE

Ke konektorům AUDIO IN RCA

1. Připojte svůj přídatný zdroj (např. DVD přehrávač) ke konektorům **AUDIO IN L/R** v zadní části zařízení pomocí RCA audio kabelu (kabel je součástí příslušenství).
2. Opakovaným mačkáním tlačítka **SOURCE** zvolte ikonu RCA .
3. Spusťte přehrávání na svém přídatném zdroji.
4. Upravte hlasitost na požadovanou úroveň.
5. Chcete-li zastavit přehrávání, odpojte svůj přídatný zdroj od konektorů **AUDIO IN L/R**.

K 3,5 mm AUX IN konektoru

1. Připojte svůj přídatný zdroj (např. mp3 přehrávač) ke konektoru **AUX IN** v horní části zařízení (kabel je součástí příslušenství).
2. Opakovaným mačkáním tlačítka **SOURCE** zvolte ikonu AUX .
3. Spusťte přehrávání na svém přídatném zdroji.
4. Upravte hlasitost na požadovanou úroveň.
5. Chcete-li zastavit přehrávání, odpojte svůj přídatný zdroj od konektoru **AUX IN**.

MENU NASTAVENÍ

Při zapnutém zařízení stiskněte a podržte tlačítko **MENU** pro otevření menu nastavení. Otáčením ovladače **SELECT** zvolte možnost a/nebo upravte nastavení, poté stiskněte **SELECT** pro potvrzení.

Poznámka:

- Symbol „*“ se zobrazí vedle aktuálního nastavení.
- Při nastavování v menu, stiskněte tlačítko **MENU** pro návrat zpět k předchozímu kroku.

Menu nastavení DAB

Station List (Seznam stanic)

Zobrazení úplného seznamu dostupných DAB stanic.

Full Scan (Úplné vyhledávání)

Tato funkce vám umožňuje automaticky vyhledávat a vytvořit seznam přijatelných DAB vysílání.

Manual Tune (Manuální ladění)

Tuto funkci lze použít na pomoc při umístění antény nebo zařízení, abyste získali optimální příjem pro konkrétní kanál nebo frekvenci.

Otáčením ovladače **SELECT** zvolte <Manual tune (Manuální ladění)> a stiskněte **SELECT** k potvrzení. Otáčením **SELECT** zvolte požadovanou frekvenci a stiskněte **SELECT** pro naladění stanice pro zvolenou frekvenci.

Station order (Pořadí stanic)

Multiplex: Stanice jsou uvedeny v číselném a poté abecedním pořadí.

Alphanumeric: Stanice jsou uvedeny v abecedním pořadí.

Active: Stanice jsou uvedeny podle intenzity signálu stanic.

DRC (Kompresie dynamického rozsahu)

DRC umožňuje snazší poslech tišších zvuků, je-li toto zařízení používáno v hlučném prostředí.

Otáčením ovladače **SELECT** zvolte úroveň „Vyp.“, „Nízká“, „Vysoká“ a pak stiskněte tlačítko **SELECT** pro potvrzení volby.

DRC vyp. - bez komprese. Toto je počáteční nastavení.

DRC nízká - střední komprese.

DRC vysoká - maximální komprese.

Poznámka: Funkce DRC je účinná pouze při kompresi dynamického rozsahu vysílání.

Prune station (Odstranění nedostupných stanic)

Odstranění stanic, které jsou uvedeny v seznamu, ale nejsou dostupné.

Na displeji se zobrazí „This will remove all invalid stations, continue? (Odstraní se všechny neplatné stanice, pokračovat?)“

Otáčením ovladače **SELECT** zvolte „Yes (Ano)“ a stiskněte **SELECT** pro potvrzení.

Main menu (Hlavní menu)

*** Time setup (Nastavenie času)**

**** Set time (Nastavení čas)**

Nastavte datum (DD/MM/RRRR) a čas. Viz kroky uvedené v části „NASTAVENÍ ČASU A DATA“.

**** Clock format (Formát hodin)**

Nastavte formát hodin: 12/24hodinové zobrazení hodin

**** Auto update (Automatická aktualizace)**

No update: Zobrazení času od nastavení systému.

From radio: Aktualizace času prostřednictvím FM nebo DAB/DAB +.

*** Alarms (Budíky)**

Nastavení budíků. Viz kroky uvedené v části „NASTAVENÍ BUDÍKU A REŽIMU BUDÍKU“.

*** EQ (Ekvalizér)**

Zvolte požadovaný zvukový efekt: Flat, Rock, Classic, Jazz, Pop.

*** Sleep (Čas vypnutí)**

Nastavte čas vypnutí. Viz kroky uvedené v části „FUNKCE VYPNUTÍ“.

*** Backlight (Podsvícení)**

Nastavte čas vypnutí/úroveň podsvícení displeje. Viz kroky uvedené v části „Ztlumení jasu displeje“.

*** Language (Jazyk)**

Zvolte požadovaný jazyk menu zařízení: English (angličtina), Français (francouzština), Deutsch (němčina), Nederlands (holandština).

*** Factory Reset (Obnovení výrobních nastavení)**

Chcete-li vymazat všechna uživatelem určená nastavení.

*** SW version (Verze softwaru)**

Slouží k zobrazení aktuální verze softwaru.

Menu nastavení FM

Audio setting (Nastavení zvuku)

Slouží pro volbu mezi „Stereo nebo mono“ a „Jen mono“ režimem pro FM rádio.

Main menu (Hlavní menu)

Viz kroky „Menu nastavení DAB/Hlavní menu“. Poznámka: V režimu Bluetooth, disku, USB, AUX nebo RCA režimu, stisknutím a podržením tlačítka MENU otevřete „Main menu (Hlavní menu)“ pro nastavení. Viz kroky „Menu nastavení DAB/Hlavní menu“.

Poznámka: V režimu Bluetooth, disku, USB, AUX nebo RCA režimu, stisknutím a podržením tlačítka **MENU** otevřete „Main menu (Hlavní menu)“ pro nastavení. Viz kroky „Menu nastavení DAB/Hlavní menu“.

ZOBRAZENÍ INFORMACÍ O PŘEHRÁVÁNÍ

Během přehrávání stanice se na displeji zobrazuje její název a informace DLS (Dynamic Label Segment) vysílané rozhlasovou stanicí, jako je název programu, název skladby a kontaktní údaje. Krátkým stisknutím tlačítka **INFO** pokaždé, když se zobrazí následující sada informací, přepínáte mezi:

Režim DAB:

Typ programu, název souboru, varianta DAB /číslo kanálu, region, datum/číslo kanálu, frekvence, bitová rychlost, chybovost kodeku/signálu, intenzita signálu/ rádio text

Režim FM:

Rádio text/typ programu, intenzita signálu, datum

CHYBOVÉ ZPRÁVY

- „Not available“: Žádný příjem DAB
- „No DAB station“: Uvedenou stanici nelze nalézt.
(Žádný název): Aktuální stanice nevysílá identifikační název.
- „No station found“: Nejsou k dispozici žádné DAB stanice, zkontrolujte/ přesuňte anténu.
- „No Radio Text“: Na této stanici nejsou dostupné žádné textové informace RDS.
- „No program type“: Nejsou dostupné žádné informace o typu programu RDS.

TECHNICKÉ ÚDAJE

VŠEOBECNÉ

NAPÁJENÍ ELEKTRICKOU ENERGIÍ: DC 12 V  2,0 A  

Spotřeba: 24,0 W

RÁDIO

FM: 87,5 - 108 MHz

DAB/DAB+: 174,928 - 239,200 MHz

BLUETOOTH

Bluetooth verze: V5.0

Bluetooth: 2,402 - 2,48 GHz

RF výstupní výkon: -3,688 dBm

Funkční vzdálenost: Až 10 metrů naměřených v otevřeném prostranství (stěny a konstrukce mohou ovlivnit dosah zařízení)

Právo na změnu technických údajů je vyhrazeno bez předchozího upozornění.

ODSTRANĚNÍ MOŽNÝCH PROBLÉMŮ

Bez napájení

- Ujistěte se, zda je zařízení připojeno k elektrické síti.

Není slyšet žádný zvuk – obecně

- Hlasitost externího zařízení je nastavena na minimum; zvyšte hlasitost.
- Hlasitost M-65 DBT je nastavena na minimum; zvyšte hlasitost.

Bluetooth zařízení nelze spárovat nebo spojit s tímto zařízením.

- Neaktivovali jste funkci Bluetooth na svém zařízení. Informace o aktivaci funkce Bluetooth naleznete v návodu k obsluze svého zařízení.
- Zařízení není v režimu párování. Stiskněte a podržte tlačítko ►II dokud nezačne indikátor Bluetooth rychle blikat.
- Toto zařízení je již připojeno k jinému Bluetooth zařízení; odpojte dané zařízení a zkuste to znovu.

PÉČE O CD DISK

Čištění

VAROVÁNÍ: Před čištěním odpojte zařízení od zdroje napájení.

- Použijte měkkou, suchou, čistou tkaninu. Pravidelně vyčistěte větrací otvory na zadní a bočních stranách zařízení.
- Při používání rozpouštědel, abrazivních prostředků nebo výrobků na bázi alkoholu hrozí riziko poškození zařízení.
- Pokud do zařízení vnikne nějaký předmět nebo tekutina, ihned jej odpojte od napájení a nechte zkontrolovat autorizovaným servisním střediskem.

Poznámky týkající se disků

- Nepoužívejte CD disky nepravidelných tvarů (například: ve tvaru srdce, osmihranné). Mohou způsobit poruchu.
- Nevkládejte do prostoru pro disk více než jeden disk.
- Nepokoušejte se otevírat prostor pro disk během přehrávání.
- Nedotýkejte se čtecí optiky. V opačném případě může dojít k poruše.
- Pokud jsou na disku škrábance, nečistoty nebo otisky prstů, mohou způsobit chybu načítání skladby. Před přehráváním disk vyčistěte pomocí čisticí utěrky. Disk otírejte od středu směrem k okrajům. Neskladujte disky na místech s vysokými teplotami nebo vysokou vlhkostí, protože může dojít k jejich deformaci. Po přehrávání, uložte disk do jeho obalu.

Důležitá poznámka

- Před přepravou zařízení, vyjměte disk z prostoru pro disk.

VÍCE INFORMACÍ



UPOZORNĚNÍ: Ke snížení rizika zasažení elektrickým proudem nesnímejte kryt ani zadní panel. Uvnitř se nenacházejí části, které můžete sami opravit. Všechny opravy přenechejte kvalifikovanému servisnímu technikovi.



Symbol blesku v rovnostranném trojúhelníku je varovným znamením upozorňujícím uživatele na „nebezpečné napětí“ uvnitř zařízení.



Vykřičník v rovnostranném trojúhelníku je varovným signálem upozorňujícím uživatele na důležité pokyny týkající se výrobku.

Značka s upozorněním se nachází na zadním panelu zařízení.

VAROVÁNÍ: ABYSTE ZABRÁNILI POŽÁRU NEBO ÚRAZU ELEKTRICKÝM PROUDEM, NEVYSTAVUJTE TOTO ZAŘÍZENÍ DEŠTI ANI VLHKOSTI.

UPOZORNĚNÍ: Neviditelné laserové záření při otevření a deaktivaci ochranného blokování. Vyvarujte se vystavení paprsku.

Tento CD přehrávač je klasifikován jako LASEROVÝ PRODUKT TŘÍDY 1. Toto označení se nachází na zadním krytu zařízení.

CLASS 1 LASER PRODUCT
PRODUCTO LÁSER CLASE 1
PRODUIT LASER DE CLASSE 1
LASER-PRODUKT DER KLASSE 1

DŮLEŽITÉ

- Zařízení používejte v mírném klimatickém pásmu.
- Typový štítek se nachází na zadní straně zařízení.
- Zajistěte minimální vzdálenost 5 cm kolem zařízení, pro zajištění dostatečného větrání.
- Ujistěte se, zda nejsou větrací otvory blokovány předměty, jako jsou noviny, ubrusy, záclony atd.
- Na zařízení nesmí být položeny žádné zdroje otevřeného ohně, jako jsou například zapálené svíčky.
- Zařízení nesmí být vystaveno kapání nebo šplouchání tekutin.
- Neumísťujte na zařízení předměty naplněné tekutinami, jako jsou například vázy.
- Neházejte baterie do ohně! Při likvidaci použitých baterií berte ohled na životní prostředí.
- Baterie by neměly být vystaveny nadměrnému teplu, jako je například sluneční záření, oheň nebo jiný podobný zdroj tepla.

- Jako odpojovací zařízení se používá síťový adaptér. Musí zůstat snadno ovladatelný a během zamýšleného použití by neměl být blokován. Aby bylo zařízení zcela odpojeno od elektrické sítě, musí být síťový adaptér zařízení zcela odpojen od elektrické zásuvky.
- Vlivem elektrického přechodu nebo/a elektrostatického jevu, může výrobek selhat a vyžadovat tak od uživatele resetování napájení.
- Normální funkce výrobku může být narušena silným elektromagnetickým rušením. Pokud ano, jednoduše resetujte produkt a obnovte normální provoz podle návodu k obsluze. V případě, že nelze funkci obnovit, použijte výrobek na jiném místě.



Budete-li kdykoli v budoucnu likvidovat tento výrobek, dbejte na to, že opotřebované elektrické výrobky by neměly být likvidovány spolu s domovním odpadem. Recyklujte je v zařízeních k tomu určených.

Ohledně poradenství o recyklaci kontaktujte místní úřad nebo obchod, kde jste výrobek zakoupili. (Směrnice o odpadu z elektrických a elektronických zařízení).



Dovozce a distributor
SK Store, s.r.o.
Cukrová 10
917 01 Trnava
www.skstoreshop.sk
e-mail: obchod@skstore.sk

Informace pro uživatele k likvidaci elektrických a elektronických zařízení (domácnosti)



Tento symbol na produktech anebo v průvodních dokumentech znamená, že použité elektrické a elektronické výrobky nesmí být přidány do běžného komunálního odpadu.

Ke správné likvidaci, obnově a recyklaci doručte tyto výrobky na určená sběrná místa, kde budou přijata zdarma. Alternativně v některých zemích můžete vrátit své výrobky místnímu prodejci při koupi ekvivalentního nového produktu.

Správnou likvidací tohoto produktu pomůžete zachovat cenné přírodní zdroje a napomáháte prevenci potenciálních negativních dopadů na životní prostředí a lidské zdraví, což by mohly být důsledky nesprávné likvidace odpadů. Další podrobnosti si vyžádejte od místního úřadu nebo nejbližšího sběrného místa.

Při nesprávné likvidaci tohoto druhu odpadu mohou být v souladu s národními předpisy uděleny pokuty.

Pro podnikové uživatele v zemích Evropské unie

Chcete-li likvidovat elektrická a elektronická zařízení, vyžádejte si potřebné informace od svého prodejce nebo dodavatele.

Informace k likvidaci v ostatních zemích mimo Evropskou unii

Tento symbol je platný jen v Evropské unii.

Chcete-li tento výrobek zlikvidovat, vyžádejte si potřebné informace o správném způsobu likvidace od místních úřadů nebo od svého prodejce.