



Dell P2423D/P2723D

Monitor

Návod na obsluhu

Model monitora: P2423D/P2723D
Regulačný model: P2423Dc/P2723Dc



-  **POZNÁMKA: POZNÁMKA** označuje dôležité informácie, ktoré vám môžu pomôcť lepšie používať počítač.
-  **UPOZORNENIE: UPOZORNENIE** označuje potenciálne nebezpečenstvo poškodenia hardvéru alebo straty dát v prípade nedodržania pokynov.
-  **VÝSTRAHA: VÝSTRAHA** označuje potenciálnu škodu na majetku, nebezpečenstvo zranenia, alebo smrti.

Autorské práva © 2022 Dell Inc. alebo jej dcérske spoločnosti. Všetky práva vyhradené. Dell, EMC a ďalšie ochranné známky sú ochranné známky spoločnosti Dell Inc. alebo jej dcérskych spoločností. Ostatné ochranné známky sú ochranné známky ich príslušných vlastníkov.

2022 – 02

Rev. A00



Obsah

Bezpečnostné pokyny	6
Informácie o monitore	7
Obsah balenia	7
Vlastnosti výrobku	9
Popis jednotlivých častí a ovládacích prvkov	10
Pohľad spredu	10
Pohľad zozadu	11
Pohľad zdola	12
Technické parametre monitora	13
Technické parametre rozlíšenia	14
Podporované režimy obrazu	15
Predvolené režimy zobrazenia	15
Elektrické technické parametre	16
Fyzické vlastnosti	18
Vlastnosti prostredia	19
Priradenie kolíkov	21
Konektor DisplayPort	21
Konektor HDMI	22
Rozhranie Universal Serial Bus (USB)	23
Možnosť Zapoj a hraj (Plug and Play)	25
Politika kvality a pixelov LCD monitora	25
Ergonomika	25



Manipulácia s displejom a jeho presúvanie	28
Pokyny pre údržbu	29
Čistenie monitora	29
Zostavenie monitora	31
Upevnenie stojana	31
Pripojenie monitora	34
Pripojenie káblov DisplayPort a USB	34
Pripojenie kábla HDMI (voliteľný).	35
Usporiadanie káblov	36
Zaistenie monitora pomocou zámku Kensington (voliteľný)	37
Odmontovanie stojana z monitora	38
Držiak VESA s montážou na stenu (voliteľný).	39
Obsluha monitora	40
Zapnutie monitora	40
Používanie pákového ovládača.	40
Používanie ponuky zobrazenej na obrazovke (OSD)	41
Získanie prístupu k aplikácii Menu Launcher	41
Používanie navigačných klávesov	42
Vstup do ponuky OSD	43
Uzamknutie tlačidla Menu (Ponuka) a Power (Napájanie).	55
Výstražné hlásenia OSD.	57
Nastavenie maximálneho rozlíšenia	62
Používanie nakláňania, otočenia a zvislého rozšírenia . . .	63
Naklonenie, otáčanie	63



Zvislé rozšírenie	63
Otáčanie monitora.	64
Otočenie doprava	64
Otočenie doľava	65
Úprava nastavení otáčania zobrazenia vášho systému.	66
Riešenie problémov	67
Samokontrola.	67
Vstavaná diagnostika.	68
Bežné poruchy	70
Špecifické problémy týkajúce sa rozhrania Universal Serial Bus (USB)	76
Regulačné informácie	78
Oznamy FCC (len pre USA) a ďalšie informácie týkajúce sa právnych predpisov	78
EU databáza výrobkov pre energetické štítky a karty s informáciami o výrobku	78
Kontaktovanie spoločnosti Dell	78



Bezpečnostné pokyny

Na ochranu monitora pred možným poškodením a na zaistenie vašej osobnej bezpečnosti dodržiavajte nasledujúce bezpečnostné pokyny. Pokiaľ nie je ináč uvedené, pre každý postup zahrnutý v tomto dokumente, sa predpokladá, že si prečítate bezpečnostné informácie, ktoré boli dodané spolu s vašim monitorom.

 **POZNÁMKA: Pred používaním tohto monitora si prečítajte bezpečnostné informácie, ktoré boli dodané spolu s vašim monitorom, a vytlačené na tomto výrobku. Dokumenty uchovávajte na bezpečnom mieste pre budúce použitie.**

 **VÝSTRAHA: Používanie ovládacích prvkov, nastavení alebo postupov, ktoré sa v tejto dokumentácii neuvádzajú, môže mať za následok nebezpečenstvo úrazu elektrickým prúdom alebo mechanické poškodenie.**

 **VÝSTRAHA: Možný dlhodobý účinok počúvania zvuku cez slúchadlá pri vysokej hlasitosti (na monitore, ktorý to podporuje), môže spôsobiť poškodenie vášho sluchu.**

- Monitor umiestnite na pevný povrch a opatrne s ním manipulujte. Obrazovka je krehká a pri páde alebo náraze ostrým predmetom sa môže poškodiť.
- Uistite sa, že monitor je elektricky dimenzovaný na napájanie striedavým prúdom, ktorý je k dispozícii vo vašej oblasti.
- Monitor udržiavajte pri izbovej teplote. Podmienky s nadmerným chladom alebo teplom môžu nepriaznivo vplyvať na displej z tekutých kryštálov.
- Napájací kábel monitora zapojte do najbližšej prístupnej nástennej elektrickej zásuvky. Pozrite si časť [Pripojenie monitora](#).
- Monitor neumiestňujte ani neprevádzkujte na vlhkom povrchu alebo blízko vody.
- Monitor nevystavujte podmienkam so silnými vibráciami alebo údermi. Monitor napríklad neumiestňujte do batožinového priestoru vozidla.
- Monitor odpojte od elektrickej zásuvky, keď sa nebude dlhšiu dobu používať.
- Aby nedošlo k elektrickému úderu, nepokúšajte sa odstrániť žiadny kryt a nedotýkajte sa vnútorných súčastí monitora.
- Pozorne si prečítajte tento návod na použitie. Tento dokument si uchovajte pre budúce použitie. Dodržiavajte výstrahy a pokyny vyznačené na výrobku.
- Niektoré monitory možno namontovať na stenu pomocou držiaka VESA, ktorý sa predáva samostatne. Používajte správne špecifikácie pre VESA, ktoré sú uvedené v časti Montáž na stenu v *Používateľskej príručke*.

Informácie týkajúce sa bezpečnosti nájdete v dokumente *Bezpečnosť, životné prostredie a regulačné informácie (SERI)*, ktorý je dodaný spolu s monitorom







Informácie o monitore



Obsah balenia

V nasledovnej tabuľke sa uvádza zoznam komponentov, ktoré sú dodané spolu s monitorom. Ak nejaká súčasť chýba, kontaktujte spoločnosť Dell. Ďalšie informácie nájdete v časti [Kontaktovanie spoločnosti Dell](#).

POZNÁMKA: Niektoré položky môžu byť voliteľné a nemusia byť dodané spolu s monitorom. V určitých krajinách nemusia byť k dispozícii niektoré funkcie.

Obrázok komponentu	Popis komponentu
	Zobrazenie
	Podstavec stojana
	Základňa stojana
	Napájací kábel (líši sa podľa krajiny)



	<p>Kábel DisplayPort to DisplayPort (1,8 metra)</p>
	<p>Vstupný kábel Super speed USB 5 Gbps (USB 3.2 Gen1) Type-A do Type-B (zapína porty USB na monitore)</p>
	<ul style="list-style-type: none"> • Stručný návod na používanie • Bezpečnosť, životné prostredie a regulačné informácie



Vlastnosti výrobku

Monitor Dell P2423D/P2723D je vybavený tenkovrstvovým tranzistorovým (TFT) displejom z tekutých kryštálov (LCD) s aktívnou maticou a LED podsvietením. Vlastnosti monitora zahŕňujú:

- P2423D: Displej s 60,45 cm (23,8 in.) zobrazovacou plochou (meranou uhlopriečne).
- P2723D: Displej s 68,47 cm (27 in.) zobrazovacou plochou (meranou uhlopriečne).
- Rozlíšenie 2560 x 1440 s celobrazovkovou podporou pre nižšie rozlíšenia.
- Farebná škála 99 % sRGB (typicky).
- Možnosť digitálneho pripojenia pomocou DisplayPort a HDMI.
- Vybavený je 1 vstupným portom USB-B a 4 výstupnými portami SuperSpeed USB 5 Gbps (USB 3.2 Gen1) Type-A.
- Funkcia Plug and play (Zapoj a hraj), ak ju podporuje počítač.
- Úpravy ponuky zobrazenia na obrazovke (OSD) na uľahčenie nastavenia a optimalizácie obrazovky.
- Zamknutie napájacieho tlačidla a pákového ovládača.
- Odnímateľný podstavec a 100 mm montážne otvory pre riešenia flexibilnej montáže podľa Video Electronics Standards Association (VESA™) (Spoločnosť pre elektronické obrazové štandardy).
- Možnosti nastavenia naklonenia, výkyvu, a otočenia.
- Slot pre bezpečnostný zámok.
- Poistka stojana.
- ≤0,3 W pohotovostné napájanie v pohotovostnom režime.
- Podporuje aplikáciu Dell Display Manager
- Optimalizujte si pohodlie pre oči s obrazovkou bez blikania a funkciou slabého modrého svetla.
- V tomto monitore sa používa panel pre slabé modré svetlo, ktorý je v súlade s TUV Rheinland (hardvérové riešenie) pri obnovení továrenských nastavení/ predvolenom nastavení modelu (Predvolený režim: Štandardný).

⚠ VÝSTRAHA: Možné dlhodobé účinky vyžarovania modrého svetla z monitora môžu spôsobiť poškodenie zraku vrátane, okrem iného, únavy očí alebo preťaženia očí v dôsledku sledovania digitálnych zobrazovacích zariadení. Funkcia ComfortView Plus je určená na zníženie množstva modrého svetla vyžarovaného z monitora, aby bolo optimalizované pohodlie pre oči.



Popis jednotlivých častí a ovládacích prvkov

Pohľad spredu

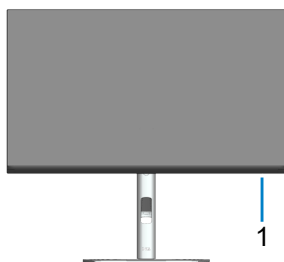

Štítok	Popis
1	Indikátor LED napájania Keď svieti biela kontrolka, znamená to, že monitor je zapnutý a normálne funguje. Blikajúca biela kontrolka znamená, že monitor je v pohotovostnom režime.



Pohľad zozadu



Pohľad zozadu so stojanom monitora

Štítok	Popis	Použitie
1	Montážne otvory pre držiak VESA (100 x 100 mm - za pripojeným krytom VESA)	Monitor upevníte na stenu pomocou kompatibilnej súpravy VESA pre montáž na stenu (100 x 100 mm).
2	Štítok s regulačnými údajmi	Uvádza regulačné osvedčenia.
3	Tlačidlo na uvoľnenie stojana	Uvoľňuje stojan z monitora.
4	Štítok s čiarovým kódom, sériovým číslom a servisnou značkou.	Uvádza parametre monitora a informácie o podpore. Ak musíte kontaktovať spoločnosť Dell v súvislosti s technickou podporou, pozrite si tento štítok.
5	Tlačidlo zapnutia/vypnutia	Na zapnutie alebo vypnutie monitora.
6	Pákový ovládač	Používa sa na ovládanie ponuky OSD. (ďalšie informácie nájdete v časti Obsluha monitora)
7	Štrbina na usporiadanie káblov	Používa sa na usporiadanie káblov ich prevlečením cez túto štrbinu.



Pohľad zdola

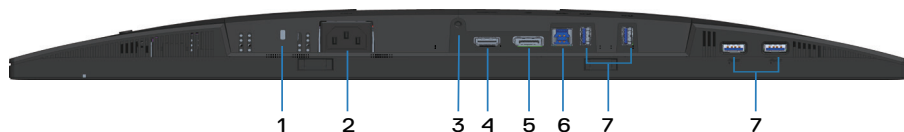

Pohľad zdola bez stojana monitora

Štítok	Popis	Použitie
1	Otvor pre bezpečnostný zámok (na základe štrbiny pre bezpečnostný zámok Kensington)	Zaistíte monitor pomocou bezpečnostného zámku (zakúpiť samostatne) na zabránenie neoprávneného premiestnenia vášho monitora.
2	Napájací konektor	Pripojte napájací kábel (dodaný s monitorom).
3	Poistka stojana	Upevnenie stojana na monitor pomocou skrutky M3 x 6 mm (skrutka nie je súčasťou dodávky).
4	Konektor HDMI	Počítač pripojte pomocou kábla HDMI (zakúpený samostatne).
5	DisplayPort	Počítač pripojte pomocou kábla DisplayPort (dodaný spolu s monitorom).
6	Vstupný port USB 3.2 Gen1	Ak chcete zapnúť porty US v monitore, kábel USB (dodaný spolu s monitorom) zapojte z tohto portu do počítača.
7	Výstupný port SuperSpeed USB 5 Gbps (USB 3.2 Gen1) Type-A (4)	Pripojte svoje zariadenia USB. *  POZNÁMKA: Aby ste mohli používať tieto porty, musíte zapojiť vstupný kábel USB (dodaný spolu s monitorom) do monitora a počítača.

* Aby nedochádzalo k rušeniu signálu, keď je bezdrôtové USB zariadenie zapojené do výstupného portu USB, do vedľajšieho portu(-ov) sa NEODPORÚČA pripojiť žiadne ďalšie USB zariadenia.



Technické parametre monitora

Model	P2423D	P2723D
Typ obrazovky	Aktívna matrica – TFT LCD	
Typ displeja	Technológia In Plane Switching	
Pomer strán	16:9	
Rozmer viditeľného obrazu		
Uhlopriečka	604,50 mm (23,80 in.)	684,70 mm (26,96 in.)
Horizontálna, aktívna oblasť	526,85 mm (20,74 in.)	596,74 mm (23,49 in.)
Vertikálna, aktívna oblasť	296,35 mm (11,67 in.)	335,66 mm (13,21 in.)
Oblasť	156132,00 mm ² (242,01 in. ²)	200301,75 mm ² (310,47 in. ²)
Prirodzené rozlíšenie a obnovovacia frekvencia	2560 x 1440 pri 60 Hz	
Rozstup pixlov	0,2058 mm x 0,2058 mm	0,2331 mm x 0,2331 mm
Pixely na palec (PPI)	123	109
Uhol zobrazenia		
Horizontálna	178° (typická hodnota)	
Vertikálna	178° (typická hodnota)	
Výstupná svietivosť	300 cd/m ² (typická)	350 cd/m ² (typická)
Kontrastný pomer	1 000 k 1 (typická)	
Povrchová vrstva displeja	Protiodrazová vrstva na tvrdom povlaku predného polarizátora (3H)	
Podsvietenie	Systém hranovo vyžarujúcich elektrolyuminiscenčných diód LED	
Čas odozvy	5 ms (rýchly režim) 8 ms (normálny režim)	
Farebná hĺbka	16,7 milióna farieb (8 bitov)	
Farebný rozsah	sRGB 99 % (typický)	



Možnosti pripojenia	HDMI 1.4 (HDCP 1.4), 1 ks DisplayPort 1.2 (HDCP 1.4), 1 ks Vstupný USB 3.2 Gen1, 1 ks Výstupný SuperSpeed USB 5 Gbps (USB 3.2 Gen1), 4 ks	
Šírka rámčeka (od hrany monitora po aktívnu oblasť)		
Horná strana	5,42 mm	7,37 mm
Dola/ava/Doprava	5,48 mm	7,43 mm
Spodná strana	16,72 mm	17,77 mm
Nastavitel'nosť		
Výškovo nastaviteľný stojan	150 mm	
Naklonenie	-5° až 21°	
Natočenie	-45° až 45°	
Otočenie	-90° až 90°	
Spravovanie káblov	Áno	
Kompatibilita aplikácie Dell Display Manager	Easy Arrange (Jednoduché usporiadanie) a ďalšie kľúčové funkcie	
Zabezpečenie	Otvor pre bezpečnostný zámok (voliteľne zakúpený kábl'ový zámok)	

Technické parametre rozlíšenia

Model	P2423D/P2723D
Rozsah horizontálneho snímání	29 až 113 kHz
Rozsah vertikálneho snímání	49 až 75 Hz (automaticky)
Maximálne predvolené rozlíšenie	2560 x 1440 pri 60 Hz



Podporované režimy obrazu

Model	P2423D/P2723D
Možnosti na zobrazovanie obrazu (HDMI/DisplayPort)	480 p, 576 p, 720 p, 1 080i (HDMI), 1 080 p, 1 440 p

Predvolené režimy zobrazenia

Režim zobrazenia	Horizontálna frekvencia (kHz)	Vertikálna frekvencia (Hz)	Pixelové hodiny (MHz)	Synchronizačná polarita (horizontálna/vertikálna)
IBM, 720 x 400	31,50	70,10	28,30	-/+
VESA, 640 x 480	31,50	59,90	25,20	-/-
VESA, 640 x 480	37,50	75,00	31,50	-/-
VESA, 800 x 600	37,90	60,30	40,00	+/+
VESA, 800 x 600	46,90	75,00	49,50	+/+
VESA, 1024 x 768	48,40	60,00	65,00	-/-
VESA, 1024 x 768	60,00	75,00	78,80	+/+
VESA, 1152 x 864	67,50	75,00	108,00	+/+
VESA, 1280 x 768	47,80	59,90	79,50	-/+
VESA, 1280 x 1024	64,00	60,00	108,00	+/+
VESA, 1280 x 1024	79,90	75,00	135,00	+/+
VESA, 1600 x 1200	75,00	60,00	162,00	+/+
VESA, 1680 x 1050	65,30	60,00	146,30	-/+
CTA, 1 920 x 1 080	67,50	60,00	148,50	+/+
VESA, 1920 x 1200	74,60	59,90	193,30	-/+
VESA, 2048 x 1080	66,60	60,00	147,20	+/-
VESA, 2560 x 1440	88,80	60,00	241,50	+/-



Elektrické technické parametre

Model	P2423D	P2723D
Vstupné obrazové signály	<ul style="list-style-type: none"> · HDMI 1.4, 600 mV pre každú diferenciálnu linku, vstupná impedancia 100 ohm pre každý diferenciálny pár · DisplayPort 1.2, 600 mV pre každú diferenciálnu linku, vstupná impedancia 100 ohm pre každý diferenciálny pár 	
Striedavé vstupné napätie / frekvencia / striedavý prúd	100 V až 240 V stried./50 Hz alebo 60 Hz \pm 3 Hz / 1,5 A (typické hodnoty)	
Nárazový prúd	120 V: 30 A (max.) pri 0°C (studený štart) 240 V: 60 A (max.) pri 0°C (studený štart)	
Spotreba energie	0,3 W (Režim vypnutia) ¹ 0,3 W (pohotovostný režim) ¹ 16 W (režim On (Zap.)) ¹ 55 W (Max.) ² 15,89 W (Pon) ³ 49,57 kWh (TEC) ³	0,3 W (Režim vypnutia) ¹ 0,3 W (pohotovostný režim) ¹ 21 W (režim On (Zap.)) ¹ 55 W (Max.) ² 17,89 W (Pon) ³ 55,76 kWh (TEC) ³

¹ Stanovené v normách EU 2019/2021 a EU 2019/2013.

² Nastavenie maximálneho jas a kontrastu s maximálnou výkonovou záťažou na všetkých portoch USB.

³ Pon: Spotreba energie v zapnutom režime stanovená vo verzii Energy Star 8.0.

TEC: Celková spotreba energie v kWh, ako je definované v Energy Star, verzia 8.0.

Tento dokument je iba informačný a je v ňom uvedená iba laboratórna výkonnosť. Váš výrobok môže fungovať odlišne v závislosti od softvéru, súčastí a periférnych zariadení, ktoré ste si objednali, a výrobca nie je povinný tieto informácie aktualizovať.



Zákazník sa preto pri rozhodovaní o elektrických toleranciách alebo inak nemôže spoliehať na tieto informácie. Na presnosť alebo kompletnosť nie je vyjadrená ani predpokladaná žiadna záruka.



POZNÁMKA: Tento monitor má certifikát ENERGY STAR.



Tento výrobok spĺňa požiadavky programu ENERGY STAR v predvolených továrenských nastaveniach, ktoré možno v ponuke OSD obnoviť pomocou funkcie „Obnoviť na továrenské nastavenia“. Zmena predvolených nastavení z výroby alebo aktivácia iných funkcií môže zvýšiť spotrebu energie, ktorá by mohla prekročiť limit určený v ENERGY STAR.



Fyzické vlastnosti

Model	P2423D	P2723D
Typ signálneho kábla	<ul style="list-style-type: none"> • Digitálny: DisplayPort, 20-kolíkový • Digitálny: HDMI, 19-kolíkový (kábel nie je súčasťou dodávky) • Univerzálna sériová zbernica: USB, 9-kolíková. 	
 POZNÁMKA: Monitory značky Dell sú určené na optimálne fungovanie s video káblami, ktoré sú dodané spolu s monitorom. Vzhľadom na to, že spoločnosť Dell nemá na trhu kontrolu nad rôznymi dodávateľmi káblov, typom materiálu, konektormi a procesmi používanými pri výrobe týchto káblov, spoločnosť Dell nezaručuje video výkon v kábloch, ktoré nie sú dodané spolu s vašim monitorom značky Dell.		
Rozmery (so stojanom)		
Výška (vysunutý)	496,11 mm (19,53 in.)	535,20 mm (21,07 in.)
Výška (znižený)	364,00 mm (14,33 in.)	385,20 mm (15,17 in.)
Šírka	537,80 mm (21,17 in.)	611,60 mm (24,08 in.)
Hĺbka	179,57 mm (7,07 in.)	190,10 mm (7,48 in.)
Rozmery (bez stojana)		
Výška	318,50 mm (12,54 in.)	360,80 mm (14,20 in.)
Šírka	537,80 mm (21,17 in.)	611,60 mm (24,08 in.)
Hĺbka	52,15 mm (2,05 in.)	52,18 mm (2,05 in.)
Rozmery stojana		
Výška (vysunutý)	410,80 mm (16,17 in.)	428,30 mm (16,86 in.)
Výška (znižený)	364,00 mm (14,33 in.)	381,50 mm (15,02 in.)
Šírka	245,00 mm (9,65 in.)	268,00 mm (10,55 in.)
Hĺbka	179,57 mm (7,07 in.)	190,10 mm (7,48 in.)
Základňa	245,00 x 173,00 mm (9,65 x 6,81 in.)	268,00 x 185,00 mm (10,55 x 7,28 in.)
Hmotnosť		
Hmotnosť s obalom	7,44 kg (16,40 lb)	9,20 kg (20,28 lb)
Hmotnosť so zostavou stojana a káblov	5,45 kg (12,02 lb)	6,76 kg (14,90 lb)



Hmotnosť bez zostavy stojana (pri možnostiach montáže na stenu alebo s držiakom VESA - bez káblov)	3,44 kg (7,58 lb)	4,54 kg (10,01 lb)
Hmotnosť zostavy stojana	1,63 kg (3,59 lb)	1,84 kg (4,06 lb)
Lesk predného rámu	Čierny rám 2 - 4 jednotky lesku	

Vlastnosti prostredia

Model	P2423D	P2723D
V súlade s normami		
<ul style="list-style-type: none"> · Monitor s osvedčením ENERGY STAR. · Registrácia podľa EPEAT tam, kde je to aplikovateľné. Registrácia EPEAT sa líši v jednotlivých krajinách. Stav registrácie podľa krajiny nájdete na stránke www.epeat.net. · Monitor vyhovuje požiadavkám obmedzenia používania určitých nebezpečných látok v elektrických a elektronických zariadeniach (RoHS). · Schválený v rámci TCO Certified a TCO Certified Edge. · Tento monitor neobsahuje BFR ani PVC (okrem vonkajších káblov). · Splňa požiadavky normy NFPA 99 na zvodový prúd. · Pre obrazovky sa používajú iba sklá, ktoré neobsahujú arzén ani ortuť. 		
Teplota		
Prevádzková	0°C až 40 °C (32°F až 104°F)	
Mimo prevádzky	<ul style="list-style-type: none"> · Skladovanie: -20°C až 60°C (-4°F až 140°F) · Preprava: -20°C až 60°C (-4°F až 140°F) 	
Vlhkosť		
Prevádzková	10 % až 80 % (nekondenzujúca)	
Mimo prevádzky	<ul style="list-style-type: none"> · Skladovacia vlhkosť 5% až 90 % (nekondenzujúca) · Vlhkosť počas prepravy 5% až 90 % (nekondenzujúca) 	
Nadmorská výška		
Prevádzka (maximálne)	5 000 m (16 400 stôp)	



Mimo prevádzky (maximálne)	12 192 m (40 000 stôp)	
Tepelná strata	. 188,10 BTU/hod (maximálne) . 54,72 BTU/hod (režim Zap)	. 188,10 BTU/hod (maximálne) . 71,82 BTU/hod (režim Zap)



Priradenie kolíkov

Konektor DisplayPort

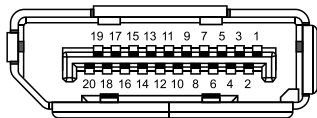

Počet kolíkov	20-kolíková strana pripojeného signálneho kábla
1	ML3 (n)
2	GND (Uzemnenie)
3	ML3 (p)
4	ML2 (n)
5	GND (Uzemnenie)
6	ML2 (p)
7	ML1 (n)
8	GND (Uzemnenie)
9	ML1 (p)
10	ML0 (n)
11	GND (Uzemnenie)
12	ML0 (p)
13	GND (Uzemnenie)
14	GND (Uzemnenie)
15	AUX (p)
16	GND (Uzemnenie)
17	AUX (n)
18	Detekcia pripojenia počas prevádzky
19	Re-PWR
20	+3,3 V DP_PWR



Konektor HDMI

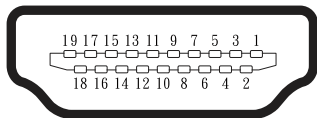

Počet kolíkov	19-kolíková strana pripojeného signálneho kábla
1	TMDS DATA 2+
2	TMDS DATA 2 SHIELD
3	TMDS DATA 2-
4	TMDS DATA 1+
5	TMDS DATA 1 SHIELD
6	TMDS DATA 1-
7	TMDS DATA 0+
8	TMDS DATA 0 SHIELD
9	TMDS DATA 0-
10	TMDS CLOCK+
11	TMDS CLOCK SHIELD
12	TMDS CLOCK-
13	CEC
14	Vyhradené (N.C. na zariadení)
15	DDC CLOCK (SCL)
16	DDC DATA (SDA)
17	Uzemnenie DDC/CEC
18	+5 V VÝKON
19	DETEKCIA PRIPOJENIA POČAS PREVÁDZKY



Rozhranie Universal Serial Bus (USB)

V tejto časti sú uvedené informácie týkajúce sa portov USB, ktoré sú k dispozícii v monitore.

SuperSpeed USB 5 Gbps (USB 3.2 Gen1)

Prenosová rýchlosť	Rýchlosť prenosu údajov	Maximálny podporovaný výkon (každý port)
SuperSpeed	5 Gbps	4,5 W
Vysoká rýchlosť	480 Mbps	4,5 W
Plná rýchlosť	12 Mbps	4,5 W

Vstupný konektory USB 3.2 Gen1

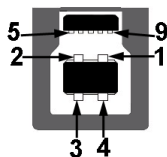



Počet kolíkov	9-kolíková strana konektora
1	VCC
2	D-
3	D+
4	GND (Uzemnenie)
5	SSTX-
6	SSTX+
7	GND (Uzemnenie)
8	SSRX-
9	SSRX+



Výstupný konektor USB



Počet kolíkov	9-kolíková strana konektora
1	VCC
2	D-
3	D+
4	GND (Uzemnenie)
5	SSRX-
6	SSRX+
7	GND (Uzemnenie)
8	SSTX-
9	SSTX+

-  **POZNÁMKA:** Funkcia SuperSpeed USB 5 Gbps (USB 3.2 Gen1) vyžaduje počítač, ktorý je kompatibilný so SuperSpeed USB 5 Gbps (USB 3.2 Gen1).
-  **POZNÁMKA:** Porty USB v monitore fungujú iba vtedy, keď je monitor zapnutý, alebo je v úspornom režime. Ak monitor vypnete a potom ho zapnete, pripojené periférne zariadenia môžu začať normálne fungovať za niekoľko sekúnd.



Možnosť Zapoj a hraj (Plug and Play)

Monitor môžete nainštalovať v každom systéme, ktorý je kompatibilný s funkciou Zapoj a hraj. Monitor automaticky poskytuje pre počítačový systém svoju funkciu Rozšírené zobrazenie identifikačných údajov (EDID) pomocou digitálnych komunikačných protokolov (DDC), takže systém môže sám nastaviť a optimalizovať nastavenia monitora. Vo väčšine prípadov sa inštalácia monitora vykonáva automaticky; ak chcete, môžete zvoliť odlišné nastavenia. Viac informácií týkajúcich sa zmeny nastavení monitora nájdete v časti [Obsluha monitora](#).

Politika kvality a pixelov LCD monitora

Počas procesu výroby LCD monitora sa stáva, že jeden alebo viacero pixlov sa pevne nastaví do nemenného stavu, čo je sotva badateľné a nemá to žiadny vplyv na kvalitu alebo použiteľnosť zobrazovacieho panela. Ďalšie informácie o zásadách kvality a pixloch monitorov od spoločnosti Dell nájdete na podpornej stránke spoločnosti Dell na adrese www.dell.com/pixelguidelines.

Ergonomika

 **UPOZORNENIE: Nesprávne alebo dlhodobé používanie klávesnice môže viesť k zraneniu.**

 **UPOZORNENIE: Dlhodobé pozeranie na obrazovku monitora môže viesť k namáhaniu očí.**

Pri zostavovaní a používaní počítačovej pracovnej stanice postupujte podľa nasledovných pokynov:

- Počítač umiestnite tak, aby monitor a klávesnica boli počas práce priamo pred vami. Klávesnicu vám pomôžu správne umiestniť špeciálne komerčne dostupné poličky.
- Aby sa znížilo riziko preťaženia očí a bolesti krku, rúk, chrbta alebo ramien v dôsledku dlhodobého používania monitora, odporúčame vám nasledovné:
 1. Nastavte vzdialenosť obrazovky medzi 20 až 28 palcov (50 až 70 cm) od očí.
 2. Po dlhodobom používaní monitora často žmurkajte, aby ste zvlhčili svoje oči, alebo ich zvlhčíte vodou.
 3. Robte si pravidelné prestávky na 20 minút každé dve hodiny.
 4. Počas prestávok pozrite mimo monitora a zahľad'te sa na predmet vzdialený 20 stôp minimálne na 20 sekúnd.
 5. Počas prestávok vykonávajte rozťahovacie cviky na uvoľnenie napätia v krku, ramene, chrbte a pleciach.



- Keď sedíte pred monitorom, jeho obrazovka musí byť na úrovni očí alebo mierne nižšie.
- Upravte nastavenia naklonenia monitora, jeho kontrastu a jas.
- Na minimalizovanie odrazov a oslnenia na obrazovke monitora upravte okolité osvetlenie okolo seba (ako napríklad stropné svietidlá, stolné lampy a záclony alebo rolety na blízkyh oknách).
- Používajte kreslo, ktoré poskytuje dobrú oporu pre dolnú časť chrbta.
- Pri používaní klávesnice alebo myši majte predlaktia vo vodorovnej polohe so zápästiami v neutrálnej pohodlnej polohe.
- Pri používaní klávesnice alebo myši vždy ponechajte miesto, kde si môžete položiť ruky.
- Horné ramená nechajte prirodzene spočívať na oboch stranách.
- Chodidlá musia spočívať rovno na podlahe.
- Pri sedení musí hmotnosť nôh spočívať na chodidlách a nie na prednej časti sedadla. Nastavte výšku sedadla alebo používajte nožnú opierku, ak je to potrebné na udržanie správneho postoja.
- Striedajte pracovné činnosti. Skúste si prácu organizovať tak, aby ste nemuseli/ nemusela dlhodobo sedieť a pracovať. Pravidelne sa snažte stáť alebo sa postavte a prechádzajte sa.
- Priestor pod stolom udržiavajte bez prekážok a káblov alebo napájacích káblov, ktoré môžu prekážať pri pohodlnom sedení alebo môžu predstavovať potenciálne nebezpečenstvo zakopnutia.



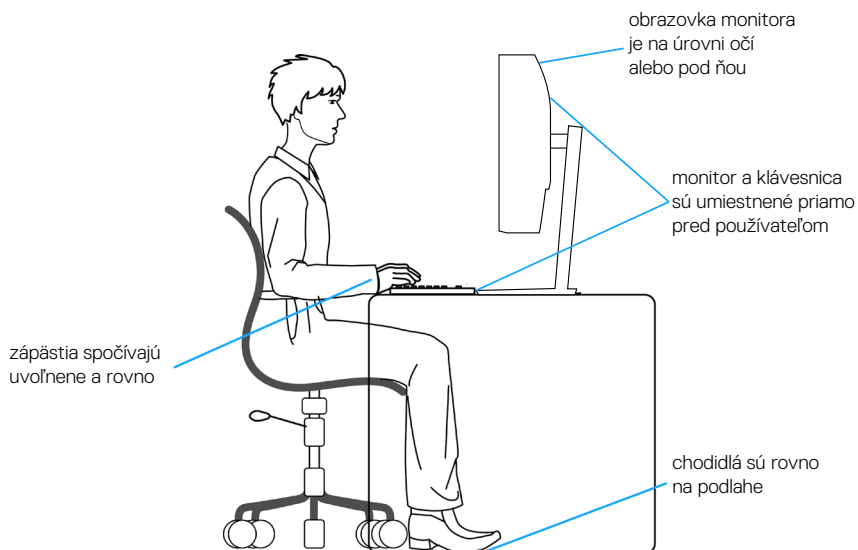

Manipulácia s displejom a jeho presúvanie

Na zaistenie bezpečnej manipulácie s monitorom pri dvíhaní a presúvaní dodržiavajte nasledovné pokyny:

- Pred presúvaním alebo dvíhaním monitora vypnite počítač a monitor.
- Odpojte všetky káble od monitora.
- Monitor umiestnite do pôvodnej škatule s pôvodnými baliacimi materiálmi.
- Monitor pevne uchopte za okraj a bočnú stranu bez nadmerného tlačenia pri jeho dvíhaní alebo presúvaní.

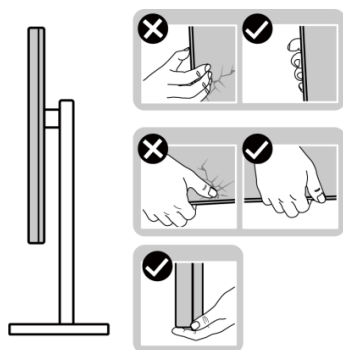

- Pri dvíhaní a presúvaní monitora musí byť obrazovka otočená smerom od vás. Netlačte na oblasť zobrazovania, aby sa zabránilo škrabancom a poškodeniu.

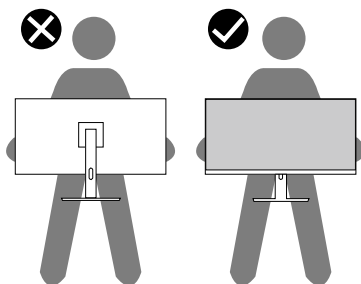

- Pri preprave monitora sa vyhnite náhlym nárazom naň alebo vibráciám.
- Monitor pri dvíhaní alebo presúvaní neotáčajte hornou stranou dolu, keď ho držíte za základňu stojana alebo podstavec stojana. Môže to mať za následok náhodné poškodenie monitora a lebo zranenie osoby.



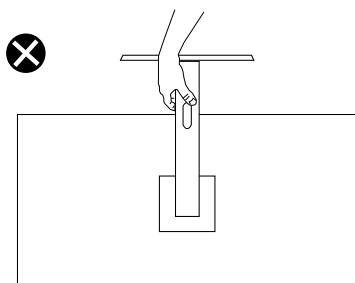

Pokyny pre údržbu

Čistenie monitora

- ⚠ **VAROVANIE:** Pred čistením monitora odpojte napájací kábel monitora od elektrickej zásuvky.
- ⚠ **UPOZORNENIE:** Pred čistením monitora si prečítajte a dodržiavajte [Bezpečnostné pokyny](#) bezpečnostné pokyny.
- ⚠ **VÝSTRAHA:** Pred čistením monitora odpojte napájací kábel monitora od elektrickej zásuvky.

V rámci osvedčených postupov pri vybalovaní, čistení alebo manipulácii s monitorom dodržiavajte pokyny uvedené v zozname nižšie:

- Na čistenie obrazovky monitora Dell používajte čistú, mäkkú handričku mierne navlhčenú vo vode. Ak je to možné, na čistenie obrazovky monitora Dell používajte špeciálnu tkaninu.
- ⚠ **UPOZORNENIE:** **Nepoužívajte čistiace prostriedky ani iné chemikálie, ako sú benzén, riedidlo, čpavok, abrazívne čistiadlá, alebo stlačený vzduch.**
- ⚠ **UPOZORNENIE:** Používanie chemikálií na čistenie môže spôsobiť zmeny vzhľadu monitora, ako napríklad vyblednutie farieb, mliečny povlak na monitore, deformácie, nerovnomerný tmavý odtieň a odlupovanie plochy obrazovky.
- ⚠ **VAROVANIE:** Čistiaci roztok ani vodu nestriekajte na povrch monitora. Kvapalina by sa tým mohla hromadiť na spodku displeja a spôsobiť korodovanie elektroniky s následným trvalým poškodením. Čistiacim roztokom alebo vodou radšej navlhčíte mäkkú handričku a potom ňou vyčistíte monitor.





 **POZNÁMKA: Poškodenie monitora spôsobené nesprávnymi spôsobmi čistenia a používaním benzénu, riedidla, čpavku, brúsnych čistiacich prostriedkov, alkoholu, stlačeného vzduchu, saponátu akéhokoľvek druhu bude mať za následok poškodenie spôsobené zákazníkom (CID). Na CID sa nevzťahuje štandardná záruka Dell.**

- Ak si pri vybalovaní monitora všimnete biely prášok, utrite ho handričkou.
- S monitorom zaobchádzajte opatrne, pretože monitor tmavej farby sa môže poškrabať a stopy po škrabancoch sú viac viditeľné, ako na monitoroch svetla farby.
- Aby sa umožnilo zachovanie najlepšej kvality obrazu, použite dynamicky sa meniaci šetrič obrazovky a monitor vypnite, keď sa nepoužíva.



Zostavenie monitora

Upevnenie stojana

-  **POZNÁMKA:** Stojan nie je pri expedovaní namontovaný vo výrobnom závode.
-  **POZNÁMKA:** Nasledujúce pokyny sa týkajú iba stojana, ktorý bol dodaný spolu s monitorom. Ak pripájate stojan, ktorý ste si zakúpili z ktoréhokoľvek iného zdroja, postupujte podľa návodu na zostavenie, ktorý je priložený k tomuto stojanu.

Upevnenie stojana na monitor:

1. Pri demontáži stojana z hornej podložky, ktorá ho zaisťuje, postupujte podľa pokynov na kartónových chlopniach.
2. Podstavec a základňu stojana vyberte z baliacej výplne.

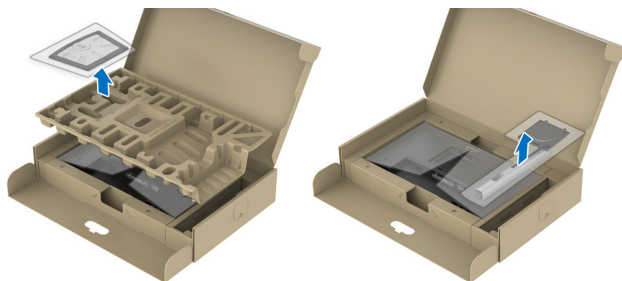

-  **POZNÁMKA:** Obrázky v tomto dokumente slúžia len na ukážku. Vzhľad baliacej výplne sa môže líšiť.

3. Bloky základne stojana zasuňte úplne do štrbiny na stojan.
4. Vyberte skrutkovaciu rukoväť a otáčajte ňou doprava.
5. Po úplnom dotiahnutí skrutky zložte uško skrutky do plytkého zárezu.

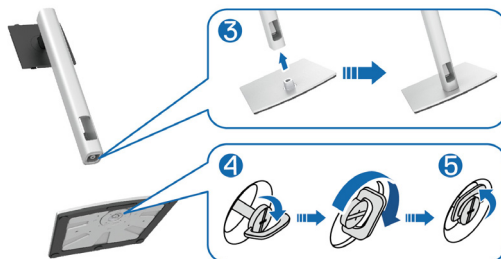

6. Vyberte kryt tak, ako je to znázornené na obrázku, aby ste získali prístup k miestu pre držiak VESA na upevnenie stojana.



POZNÁMKA: Pred pripojením zostavy stojana k displeju sa uistite, že na prednom paneli je otvorená záklopka, aby sa uvoľnil priestor pre zostavu.

7. Zostavu stojana pripojte k displeju.
- Dva ušká na hornej časti stojana zasuňte do drážky na zadnej strane displeja.
 - Stojan zatlačte dolu, kým nezapadne a mieste.



8. Podstavec stojana podržte a monitor opatrne zdvihnite a položte ho na plochý povrch.

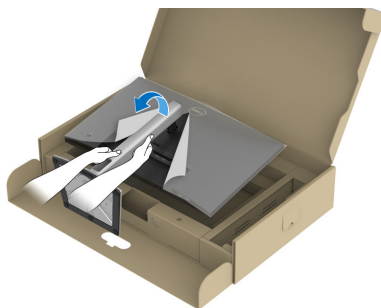



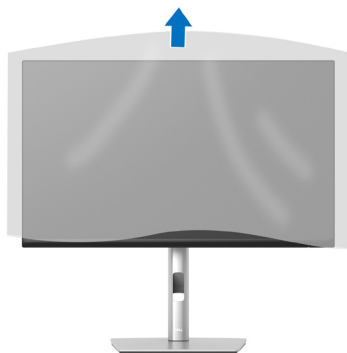

POZNÁMKA: Monitor opatrne nadvihnite tak, aby sa zabránilo jeho skĺznutiu alebo spadnutiu.

9. Z monitora odstráňte kryt.



Pripojenie monitora

-  **VAROVANIE:** Pred začatím ktoréhokoľvek zo spôsobov v tejto časti postupujte podľa [Bezpečnostné pokyny](#).
-  **POZNÁMKA:** Monitory Dell sú určené na optimálne fungovanie s káblami, ktoré sú spoločnosťou Dell dodané v prepravnej škatuli. Spoločnosť Dell nezaručuje kvalitu obrazu ani výkonnosť, ak sú používané iné káble ako od spoločnosti Dell.
-  **POZNÁMKA:** Káble prevlečte pred ich zapojením cez otvor na usporiadanie káblov.
-  **POZNÁMKA:** Naraz nezapájajte všetky káble do počítača.
-  **POZNÁMKA:** Obrázky sú len na ukážku. Vzhľad počítača sa môže líšiť.

Ak chcete monitor pripojiť k počítaču:

- Počítač vypnite a odpojte napájací kábel.
- Kábel DisplayPort alebo HDMI vedúci z monitora zapojte do počítača.
- Vstupný kábel USB (dodaný spolu s monitorom) zapojte do príslušného portu USB 3.2 Gen1 na počítači. (Podrobnosti nájdete v časti [Pohľad zdola](#).)
- Periférne zariadenia USB zapojte do portu SuperSpeed USB 5 Gbps (USB 3.2 Gen1) na monitore.

Pripojenie káblov DisplayPort a USB

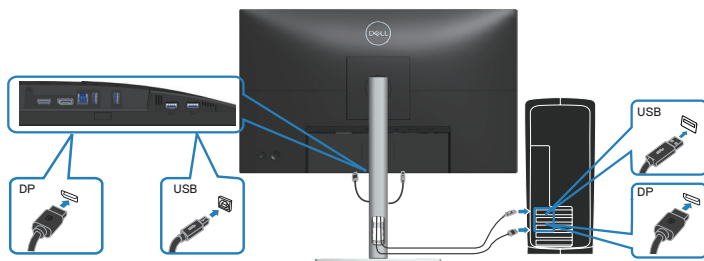

Pripojenie kábla HDMI (voliteľný)

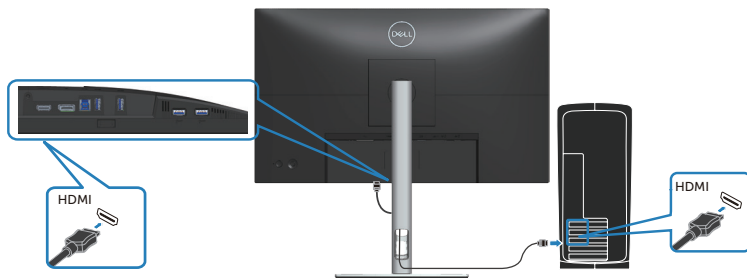

5. Pripojte napájacie káble z počítača a monitora k elektrickej zásuvke.

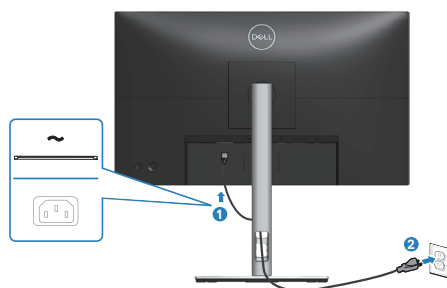

Usporiadanie káblov

Na usporiadanie káblov pripojených k monitoru použite otvor na vedenie káblov.



6. Zapnite monitor.

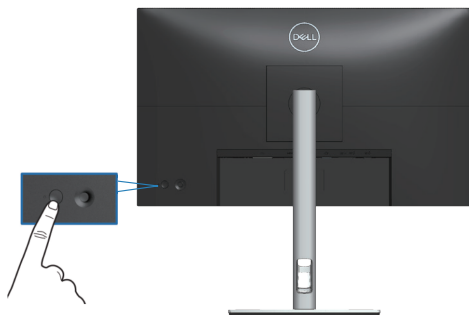

Zaistenie monitora pomocou zámku Kensington (voliteľný)

Štrbina pre bezpečnostný zámok sa nachádza na spodku monitora. (Pozrite si časť [Otvor pre bezpečnostný zámok](#)). Monitor zaistíte k stolu pomocou bezpečnostného zámku Kensington.

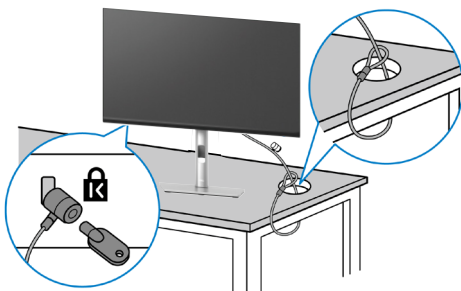

Viac informácií týkajúcich sa používania zámku Kensington (zakúpiť samostatne) nájdete v dokumentácii dodanej spolu s týmto zámkom.



POZNÁMKA: Obrázok je len na ukážku. Vzhľad tohto zámku sa môže líšiť.



Odmontovanie stojana z monitora

-  **POZNÁMKA:** Aby sa pri demontáži stojana zabránilo poškriabaniu LCD obrazovky, monitor musí byť umiestnený na mäkkom a čistom povrchu.
-  **POZNÁMKA:** Stojan, ktorý je dodaný spolu s monitorom, pripojte podľa krokov, ktoré platia výslovne pre odmontovanie stojana. Ak pripájate stojan, ktorý ste si zakúpili z ktoréhokoľvek iného zdroja, postupujte podľa návodu na zostavenie, ktorý je priložený k tomuto stojanu.

Odstránenie stojana:

1. Monitor položte na mäkkú tkaninu alebo podložku.
2. Stlačte a podržte tlačidlo na uvoľnenie stojana.
3. Stojan nadvihnite a odtiahnite od monitora.



Držiak VESA s montážou na stenu (voliteľný)

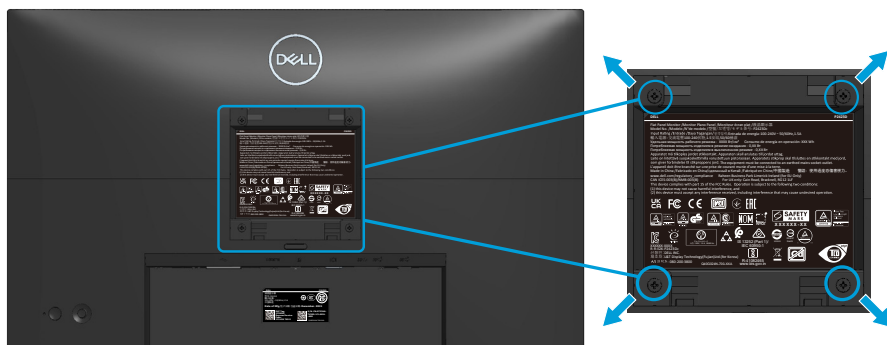

(Rozmer skrutky: M4 x 10 mm).

Pozrite si dokumentáciu, ktorá bola dodaná so súpravou pre montáž na stenu kompatibilnou s VESA.

1. Display položte na mäkkú tkaninu alebo podložku na okraji stola.
2. Odmontujte stojan. Pozrite si časť [Odmontovanie stojana z monitora](#).
3. Odskrutkujte štyri skrutky, ktoré upevňujú zadný kryt displeja.
4. Montážny držiak zo súpravy na montáž na stenu pripojte k displeju.
5. Monitor upevnite na stenu podľa dokumentácie, ktorá bola dodaná k súprave pre montáž na stenu.

POZNÁMKA: Používa sa iba s držiakom na stenu UL alebo CSA alebo Gs-listed s minimálnou hmotnosťou/nosnosťou 13,76 kg (P2423D)/ 18,16 kg (P2723D).



Obsluha monitora

Zapnutie monitora

Monitor zapnite stlačením tlačidla napájania.

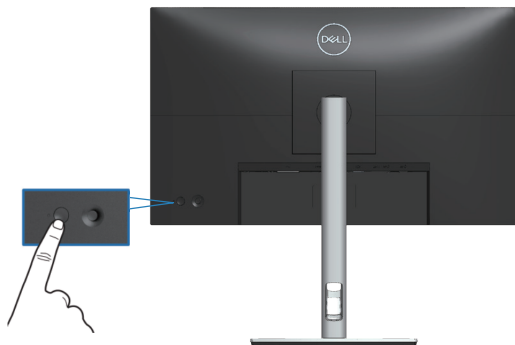

Používanie pákového ovládača

Nastavenia On-Screen Display (OSD) vykonávajú pomocou pákového ovládača na zadnej strane monitora.

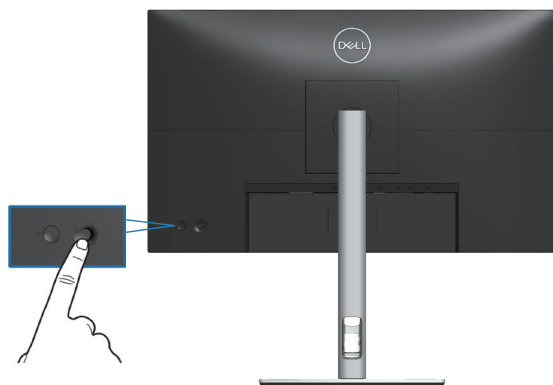

1. Pákovým ovládačom spustíte aplikáciu Manu Launcher.
2. Pákovým ovládačom prepínajte medzi možnosťami hore/dolu/dolava/doprava.
3. Na potvrdenie výberu znova stlačte pákový ovládač.



Používanie ponuky zobrazenej na obrazovke (OSD)



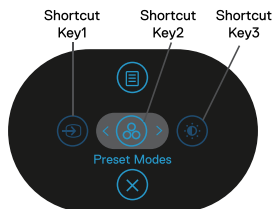

Získanie prístupu k aplikácii Menu Launcher

Prepínaním alebo stláčaním pákového ovládača zobrazíte aplikáciu Menu Launcher a získate prístup k hlavnej ponuke OSD a funkciám klávesových skratiek.

Ak chcete vybrať nejakú funkciu, pohybujte pákovým ovládačom.



V nasledujúcej tabuľke sú uvedené funkcie aplikácie Menu Launcher:





	Pákový ovládač	Popis
1	 Shortcut key (Klávesová skratka)/Input Source (Vstupný zdroj)	Slúži na výber vstupného zdroja zo zoznamu video signálov, ktoré môžu byť pripojené k monitoru.
2	 Shortcut key (Klávesová skratka)/Preset Modes (Predvolené režimy)	Slúži na výber uprednostňovaného farebného režimu zo zoznamu predvolených režimov.
3	 Shortcut key (Klávesová skratka)/Brightness/Contrast (Jas/Kontrast)	Slúži na nastavenie posuvných ovládačov jasu a kontrastu.
4	 Menu (Ponuka)	Slúži na spustenie hlavnej ponuky On-Screen Display (OSD). Pozrite si časť Vstup do ponuky OSD .
5	 OK	Slúži na ukončenie aplikácie Menu Launcher.

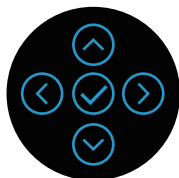

Používanie navigačných klávesov

Keď je aktívna hlavná ponuka OSD, pohybom pákového ovládača nakonfigurujete nastavenia podľa navigačných klávesov, ktoré sú zobrazené pod ponukou OSD.



	Pákový ovládač	Popis
1	 Hore	Posunutím v smere Hore nastavte (zvýšte rozsahy) položiek v ponuke OSD.
2	 Dole	Posunutím v smere Dole nastavte (znižte rozsahy) položiek v ponuke OSD.
3	 Dolava	Pre všetky prvé úrovne v zozname Ponuka ukončíte alebo zatvorte ponuku OSD stlačením klávesu so šípkou Dolava .
4	 Doprava	Pre všetky ostatné úrovne v zozname Ponuka prejdite na ďalšiu úroveň stlačením klávesu Doprava .
5	 OK	Na potvrdenie výberu stlačte pákový ovládač.







Vstup do ponuky OSD

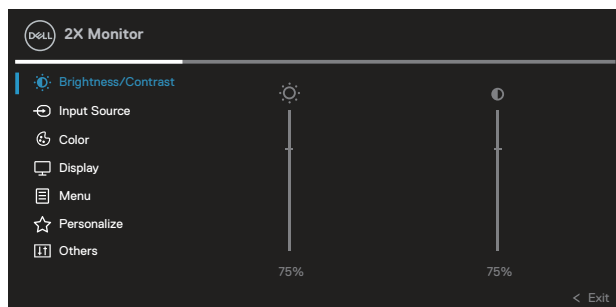





POZNÁMKA: Ak zmeníte nastavenia a potom prejdete do ďalšej ponuky, alebo ak zatvoríte ponuku OSD, monitor tieto zmeny automaticky uloží. Zmeny sa uložia, aj ak zmeníte nastavenia a potom počkáte na zmiznutie ponuky OSD.

1. Vyberte ikonu  na spustenie OSD a zobrazenie hlavnej ponuky.









2. Stláčaním tlačidiel so šípkou  a  sa pohybujte medzi možnosťami nastavenia. Pri presúvaní z jednej ikony na druhú sa zvýrazní názov danej voľby.
3. Jedným stlačením tlačidla so šípkou  alebo  aktivujte zvýraznenú možnosť.

POZNÁMKA: Zobrazené smerové tlačidlá (a tlačidlo OK) sa môžu líšiť podľa ponuky, ktorú ste vybrali. Výbery vykonávajte pomocou dostupných tlačidiel.

4. Stláčaním smerových tlačidiel  a  vyberte požadovaný parameter.
5. Zmeny vykonávajte stlačením tlačidla  a potom stláčajte smerové tlačidlá  a  podľa indikátorov v ponuke.
6. Ak sa chcete vrátiť do hlavnej ponuky, stlačte tlačidlo .



Ikona	Ponuka a doplnkové ponuky	Popis
	Brightness/Contrast (Jas/Kontrast)	Pomocou tejto ponuky aktivujete nastavenie Brightness/Contrast (Jas/Kontrast) .
		
		
	Brightness (Jas)	Brightness (Jas) sa nastavuje svetelnosť podsvietenia. Stlačením smerového tlačidla  zvýšte jas a stlačením smerového tlačidla  znížte jas (min. 0/max. 100).
	Contrast (Kontrast)	Najskôr nastavte Brightness (Jas) a potom nastavte iba Contrast (Kontrast) , ak je potrebné vykonať ďalšie nastavenie. Stlačením smerového tlačidla  zvýšte kontrast a stlačením smerového tlačidla  znížte kontrast (min. 0/max. 100). Funkcia Contrast (Kontrast) umožňuje nastaviť stupeň rozdielu medzi tmavými a svetlými oblasťami na obrazovke monitora.





Input Source (Vstupný zdroj)

Pomocou ponuky **Input Source (Vstupný zdroj)** môžete vyberať z rôznych video signálov, ktoré môžete pripojiť k svojmu monitoru.

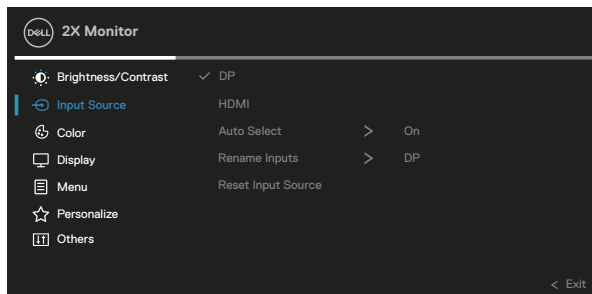

DP

Vstup **DP** vyberte vtedy, keď chcete používať konektor DisplayPort. Ak chcete vybrať vstupný zdroj DP, stlačte tlačidlo

HDMI

Vstup **HDMI** vyberte vtedy, keď chcete používať konektor HDMI. Ak chcete zvoliť vstupný zdroj HDMI, stlačte tlačidlo

Auto Select (Automatický výber)

Ak chcete vyhľadávať dostupné vstupné signály, zvolte funkciu **Auto Select (Automatický výber)**.

Rename Inputs (Premenovanie vstupov)

Vybranému zdroju vstupu umožňuje zadať názov pre vopred nastavený vstup. Medzi vopred nastavené možnosti patria PC, PC 1, PC 2, Laptop, Laptop 1 a Laptop 2. Predvolené nastavenie je Off (Vyp.).



POZNÁMKA: Toto neplatí pre názvy vstupu, ktoré sú uvedené vo varovnom hlásení a v informáciách o displeji.



Reset Input Source (Obnovenie pôvodného nastavenia vstupného zdroja)

Túto možnosť vyberte, ak chcete obnoviť predvolené nastavenie vstupného zdroja.



Color (Farby)

Pomocou funkcie **Color (Farby)** upravte režim nastavenia farieb.

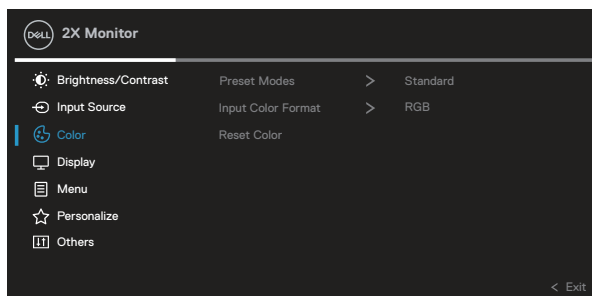

Preset Modes (Predvolené režimy)

Umožňuje vyberať zo zoznamu predvolených režimov farieb.

- **Standard (Štandardný):** Zavádza predvolené nastavenia farieb. Ide o štandardný predvolený režim.
- **Movie (Film):** Načítava nastavenia farieb, ktoré sú ideálne pre filmy.
- **Game (Hra):** Načítava nastavenia farieb, ktoré sú ideálne pre väčšinu herných aplikácií.
- **Warm (Teplá):** Zvyšuje teplotu farieb. S červeným a žltým odtieňom sa obrazovka javí teplejšia.
- **Cool (Studená):** Znižuje teplotu farieb. S modrým odtieňom sa obrazovka javí studenšia.
- **Custom Color (Používateľské farby):** Umožňuje ručne upraviť nastavenia farieb.

Stlačením tlačidiel so šípkami ⤴ a ⤵ nastavte tri hodnoty farieb (R, G, B) a vytvorte si vlastný predvolený farebný režim.

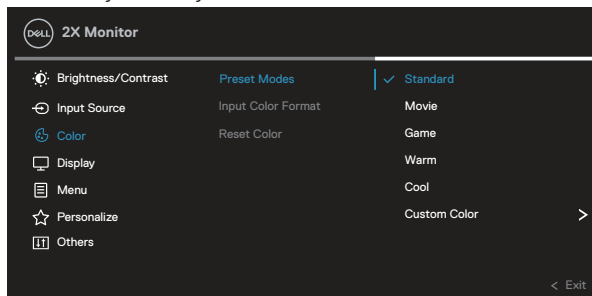



Input Color Format (Vstupný formát farieb)

Umožňuje nastaviť režim obrazového vstupu na:

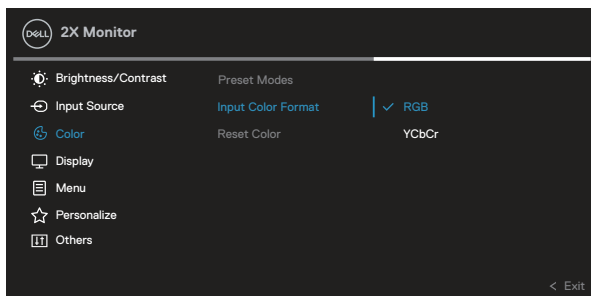
- **RGB**: Túto možnosť zvolíte vtedy, keď je monitor pripojený k počítaču alebo prehrávaču médií, ktorý podporuje výstup RGB.
- **YCbCr**: Túto možnosť vyberte vtedy, keď prehrávač médií podporuje len výstup YCbCr.



Hue (Odtieň)

Touto funkciu je možné posunúť farbu obrazu do zelenej alebo fialovej. Používa sa na nastavenie požadovanej farby odtieňov pokožky. Stlačením tlačidla  alebo  nastavíte odtieň od 0 do 100.



Stlačením tlačidla  zvýšite intenzitu odtieňa zelenej farby obrazu.

Stlačením tlačidla  zvýšite intenzitu odtieňa fialovej farby obrazu.

 **POZNÁMKA: Úprava odtieňa je dostupná len pri voľbe režimu Film a Hry.**



**Saturation
(Sýtosť farieb)**

Touto funkciou sa nastavuje sýtosť farieb obrazu videa. Ak chcete nastaviť sýtosť od 0 do 100, stlačte tlačidlo  alebo .

Stlačením tlačidla  zvýšte monochromatický vzhľad obrazu videa.

Stlačením tlačidla  zvýšte farebný vzhľad obrazu videa.

 **POZNÁMKA: Úprava sýtosti je dostupná len pri voľbe režimu Film a Hry.**

**Reset Color
(Obnoviť farby)**

Umožňuje resetovanie nastavení farieb monitора na pôvodné hodnoty z výroby.

**Display
(Zobrazenie)**

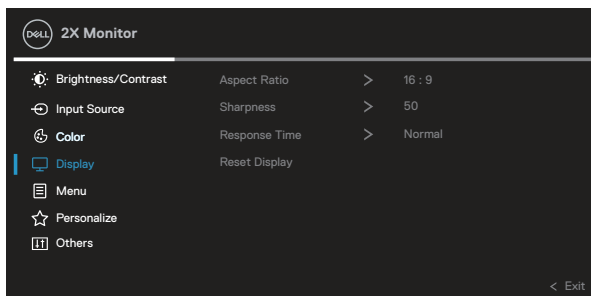

Použite položku **Display (Zobrazenie)** na nastavenie obrazu.



**Aspect Ratio
(Pomer strán)**

Umožňuje nastaviť pomer strán na 16:9, 4:3 alebo 5:4.

**Sharpness
(Ostroť)**

Touto funkciou je možné vytvoriť ostrejšie alebo mäkšie obraz. Ak chcete nastaviť ostrosť od 0 do 100, stlačte tlačidlo  alebo tlačidlo .

**Response Time
(Čas odozvy)**

Umožňuje nastaviť **Response Time (Čas odozvy)** na **Normal (Normálne)** alebo **Fast (Rýchle)**.

**Reset Display
(Obnoviť zobrazenie)**

Resetujte všetky nastavenia zobrazenia (zobrazenie na štandardné hodnoty z výroby).





Menu (Ponuka) Túto možnosť vyberte vtedy, keď chcete upraviť nastavenia ponuky OSD, ako sú jazyky ponuky OSD, doba, počas ktorej ponuka zostáva na obrazovke, a tak ďalej.

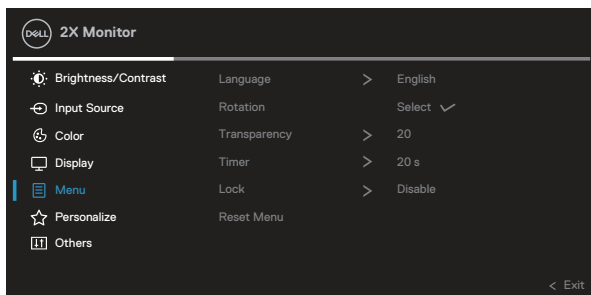

Language (Jazyk)

Možnosti jazykov zobrazenia OSD môžete nastaviť na jeden z ôsmich jazykov (angličtina, španielčina, francúzština, nemčina, brazílska portugalčina, ruština, zjednodušená čínština alebo japončina).

Rotation (Otáčanie)

Ponuku OSD otočí doľava o 90 stupňov. Ponuku môžete nastaviť podľa otáčania zobrazenia.

Transparency (Priehľadnosť)

Túto možnosť vyberte vtedy, ak chcete zmeniť transparentnosť ponuky stláčaním smerových tlačidiel ⤴ a ⤵ od 0 do 100.

Timer (Časovač)

Doba zobrazenia OSD: Služi na nastavenie doby, počas ktorej je OSD aktívne po poslednom stlačení tlačidla so šípkou.

Stlačením tlačidla ⤴ alebo ⤵ nastavte posuvný ovládač v 1-sekundových prírastkoch od 5 do 60 sekúnd.

Lock (Zámok)

Riadi prístup užívateľa k nastaveniam. Používateľ môže vybrať jednu z nasledujúcich položiek: Menu Buttons (Tlačidlá ponuky), Power Button (Vypínač), Menu + Power Buttons (Ponuka + vypínače), Disable (Zakázať).



Reset Menu (Ponuka Obnoviť)

Resetujte všetky nastavenia OSD na predvolené hodnoty z výroby.



Personalize (Prispôbiť)

Túto možnosť zvolíte na úpravu nastavení vlastného prispôsobenia.

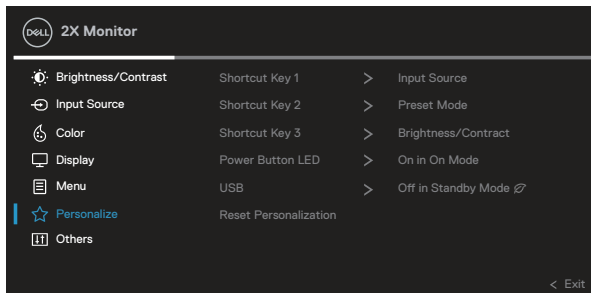

Shortcut Key 1 (Klávesová skratka 1)

Shortcut Key 2 (Klávesová skratka 2)

Shortcut Key 3 (Klávesová skratka 3)

Umožňuje vybrať funkciu z možností **Preset Modes** (Predvolené režimy), **Brightness/Contrast** (Jas/Kontrast), **Input Source** (Zdroj vstupu), **Aspect Ratio** (Pomer strán), **Rotation** (Otáčanie), **Display Info** (Informácie o displeji) a nastaviť ju ako klávesovú skratku.

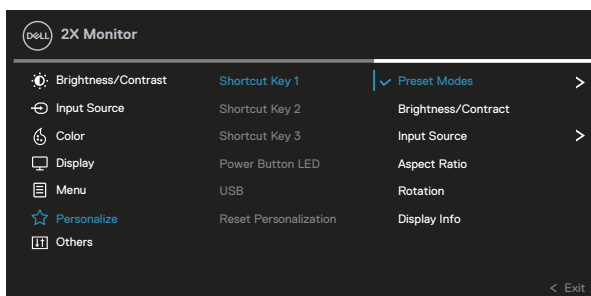

Power Button LED (LED indikátor hlavného vypínača)

Umožňuje nastaviť svetelný LED indikátor na On (Zap.) alebo Off (Vyp.), aby sa šetrilo energiou.

USB

Umožňuje zapnúť alebo vypnúť funkciu USB, keď je monitor v pohotovostnom režime.

Reset Personalization (Vynulovať možnosť Prispôbiť)

Všetky nastavenia v ponuke **Personalize (Prispôbenie)** obnovte na predvolené nastavenie.



Others (Ďalšie nastavenia)

Túto možnosť zvolíte na úpravu nastavení OSD, ako je DDC/CI, Kondicionovanie LCD a pod.

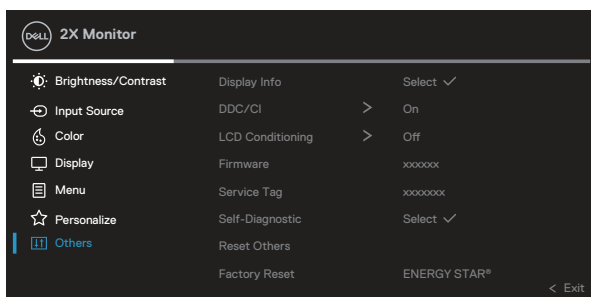

Display Info (Informácie o displeji)

Zobrazuje aktuálne nastavenia monitora.



DDC/CI

DDC/CI (display data channel/command interface) umožňuje nastavovať parametre monitora (jas, vyváženie farieb a tak ďalej) pomocou softvéru vo vašom počítači.

Túto funkciu môžete vypnúť zvolením možnosti **Off (Vyp.)**.

Najlepší používateľský zážitok a optimálny výkon monitora dosiahnete vtedy, keď túto funkciu aktivujete voľbou možnosti On (Zap.).

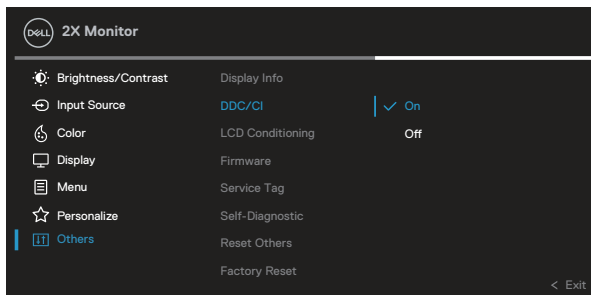

LCD Conditioning (Prispôsobenie LCD monitora)

Pomáha znížiť výskyt prípadov zvyškového obrazu na monitore. V závislosti na stupni zvyškového obrazu môže spustenie programu nejakú dobu trvať. Ak chcete spustiť upravovanie LCD monitora, zvolte možnosť zapnutia On.

Firmware (Firmvér)

Služi na zobrazenie verzie firmvéru v monitore.

Service Tag (Servisný štítok)

Zobrazí sa servisný štítok tohto zobrazovacieho panela. Servisný štítok je jedinečný alfanumerický identifikátor, ktorý spoločnosť Dell umožňuje identifikovať špecifikácie produktu a získať prístup k informáciám o záruke.

 **POZNÁMKA: Servisný štítok je vytlačенý aj na štítku umiestnenom na zadnej strane krytu.**



Self-Diagnostic (Vlastná diagnostika) Umožňuje skontrolovať, je monitor správne funguje.

Reset Others (Resetovať ďalšie nastavenia) Všetky nastavenia v ponuke nastavenia Others (Ďalšie nastavenia) sa resetujú na predvolené hodnoty z výroby.

Factory Reset (Továrenské resetovanie) Obnoví všetky predvolené hodnoty na predvolené továrenské nastavenia.
Toto sú tiež nastavenia pre skúšky podľa ENERGY STAR®.

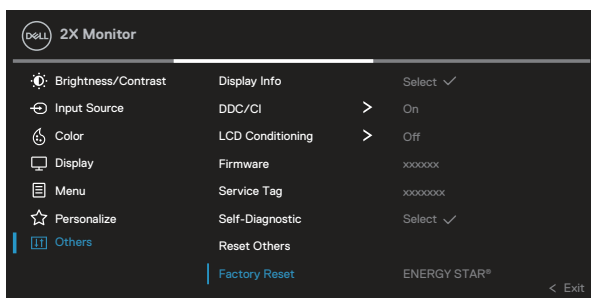

Uzamknutie tlačidla Menu (Ponuka) a Power (Napájanie)

Používateľom zabraňuje vstupovať do ponuky OSD alebo meniť nastavenia na displeji.

Predvolené nastavenie zámku tlačidiel Menu (Ponuka) a Power (Napájanie) je Disabled (Vypnuté).

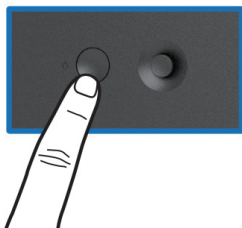

Ak chcete získať prístup k ponuke Lock (Zamknúť), stlačte tlačidlá Hore alebo Dolu alebo Doľava alebo Doprava a podržte ich stlačené na štyri sekundy. V pravom dolnom rohu displeja sa zobrazí ponuka Lock (Zamknúť).

POZNÁMKA: Prístup to ponuky Lock (Zamknúť) môžete získať týmto spôsobom, keď sú tlačidlá Menu (Ponuka) a Power odomknuté.

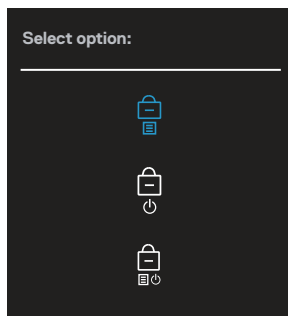

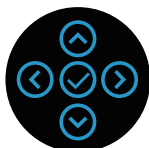
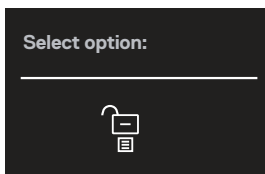

Ak chcete získať prístup k ponuke Unlock (Odomknúť), stlačte tlačidlá Hore alebo Dolu alebo Doľava alebo Doprava a podržte ich stlačené na štyri sekundy. V pravom dolnom rohu displeja sa zobrazí ponuka Unlock (Odomknúť).

POZNÁMKA: Prístup to ponuky Lock (Zamknúť) môžete získať vtedy, keď sú tlačidlá Menu (Ponuka) a Power zamknuté.



Existujú tri možnosti zamknutia.

	Ponuka	Popis
1	Menu Buttons (Tlačidlá ponuky) 	Keď je zvolené Menu Buttons (Tlačidlá ponuky) , nastavenia ponuky OSD sa nedajú zmeniť. Všetky tlačidlá sú uzamknuté okrem Hlavného vypínača.
2	Power Button (Hlavný vypínač) 	Keď je zvolené tlačidlo Power Button (Hlavný vypínač) , displej sa nedá vypnúť stlačením tlačidla Power (Napájanie).
3	Menu + Power Buttons (Tlačidlá Ponuka + Napájanie) 	Keď je zvolená možnosť Menu + Power Buttons (Tlačidlá Ponuka + Napájanie) , nie sú povolené žiadne používateľské úpravy a Power Button (Hlavný vypínač) je zamknuté.

POZNÁMKA: Ak chcete získať prístup k ponuke Lock (Zamknúť) alebo Unlock (Odomknúť), stlačte smerové tlačidlo Hore alebo Dolu alebo Doľava alebo Doprava a podržte ho stlačené na štyri sekundy.



Ikona bude v nasledujúcich scenároch  zobrazená v strede displeja:

- Keď je stlačené smerové tlačidlo Hore alebo Dolu alebo Doľava alebo Doprava. Toto signalizuje, že tlačidlá ponuky OSD sú zamknuté.
- Keď je stlačené tlačidlo Power (Napájanie). Toto signalizuje, že tlačidlo Power (Napájanie) je zamknuté.
- Keď je stlačené smerové tlačidlo Hore alebo Dolu alebo Doľava alebo Doprava alebo tlačidlo Power (Napájanie). Toto signalizuje, že tlačidlá v ponuke OSD a tlačidlo Power (Napájanie) sú zamknuté.

Odomknutie ponuky OSD a tlačidiel Power (Napájanie):

1. Stlačte smerové tlačidlo Hore alebo Dolu alebo Doľava alebo Doprava a podržte ho stlačené na štyri sekundy. Zobrazí sa ponuka Unlock (Odomknúť).
2. Ak chcete na displeji odomknúť tlačidlá, vyberte ikonu odomknutia .

Výstražné hlásenia OSD

Keď monitor nepodporuje konkrétne rozlíšenie zobrazenia, zobrazí sa nasledujúce hlásenie:

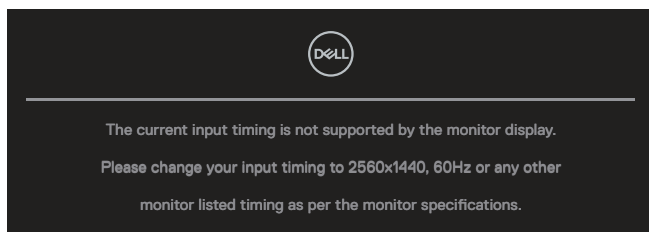

To znamená, že monitor nemôže byť zosynchronizovaný so signálom, ktorý prijíma z počítača. Adresovateľné rozsahy horizontálnej a vertikálnej frekvencie pre tento monitor si pozrite v časti [Technické parametre monitora](#). Odporúčaný režim je **2560 x 1440**.



Pred vypnutím funkcie **DDC/CI** sa zobrazí nasledujúca správa:

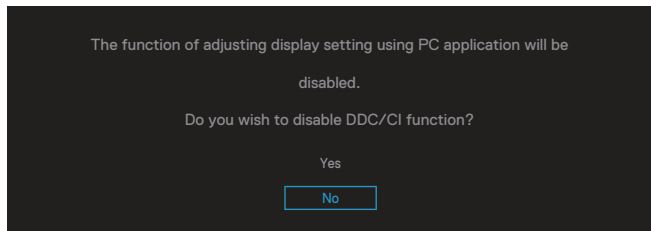

Pred zapnutím funkcie **Lock (Zámok)** sa zobrazí nasledujúca správa:

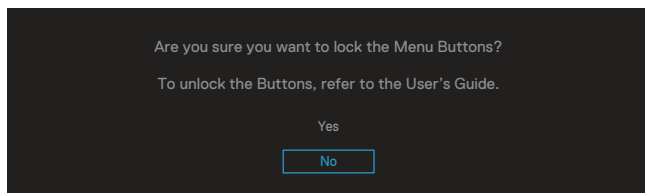

Keď je monitor prepnutý do úsporného režimu, zobrazí sa nasledujúca správa:

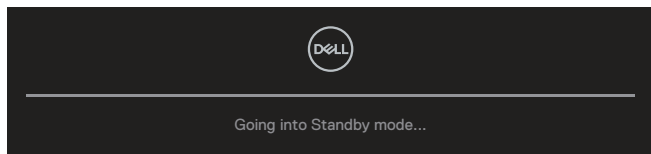

Ak nie je zapojený kábel HDMI alebo DisplayPort, zobrazí sa plávajúce dialógové pole zobrazené nižšie. Ak sa monitor ponechá v tomto stave, po uplynutí 4 minút sa prepne do Standby Mode (Pohotovostný režim).

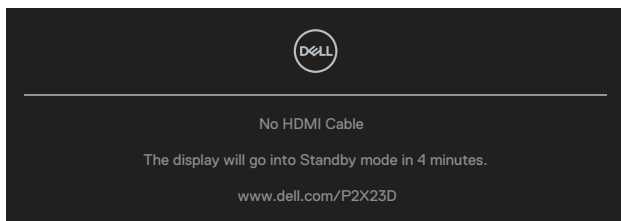

alebo

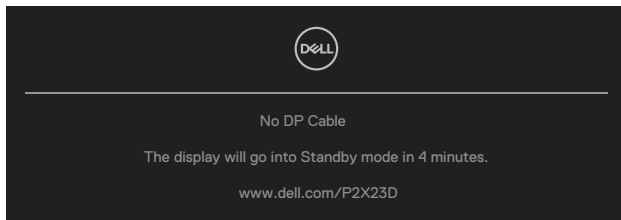

 **POZNÁMKA:** Toto hlásenie sa môže mierne líšiť podľa pripojeného vstupného signálu.



Nižšie zobrazené okno s výstražnou správou napájania sa bude týkať funkcií **Brightness (Jas)** vtedy, keď používateľ prvýkrát nastaví úroveň jasú nad predvolenú úroveň.

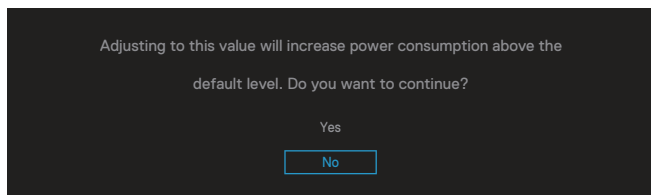

Keď je vybraná možnosť **Factory Reset (Obnovenie továrenského nastavenia)**, zobrazí sa nasledujúca správa:

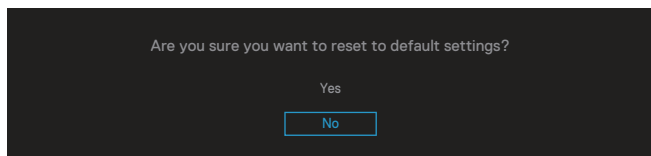

Ak na obnovenie predvolených nastavení vyberiete možnosť „Yes“ (Áno), zobrazí sa nasledujúca správa:

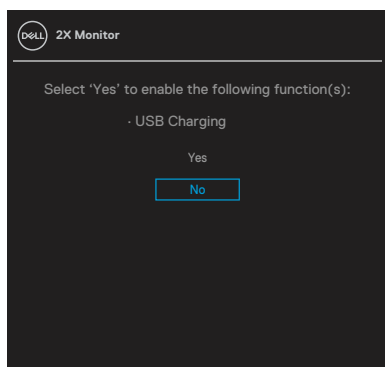

Ak na obnovenie predvolených nastavení vyberiete možnosť „Yes“ (Áno), zobrazí sa nasledujúca správa:

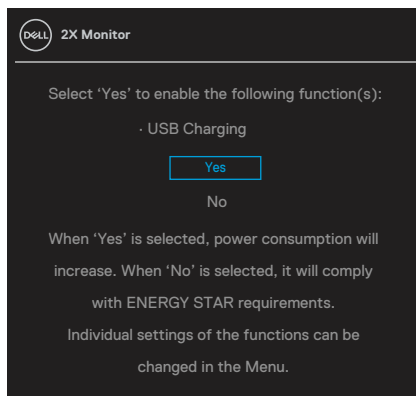

Ďalšie informácie si pozrite v časti [Riešenie problémov](#).



Nastavenie maximálneho rozlíšenia

 **POZNÁMKA:** Tieto kroky sa môžu mierne líšiť v závislosti od verzie operačného systému Windows, ktorý máte nainštalovaný.

Ak chcete nastaviť maximálne rozlíšenie pre monitor:

V systéme Windows 8.1:

1. Len v prípade operačného systému Windows 8.1 zvolte dlaždicu Pracovná plocha na prepnutie na klasickú pracovnú plochu.
2. Pravým tlačidlom kliknite na pracovnú plochu a potom na **Screen Resolution (Rozlíšenie obrazovky)**.
3. Ak máte pripojených viac monitorov, musíte zvoliť **P2423D/P2723D**.
4. Kliknite na rozbaľovací zoznam **Screen Resolution (Rozlíšenie obrazovky)** a zvolte rozlíšenie **2 560 x 1 440**.
5. Kliknite na **OK**.

V operačných systémoch Windows 10 a Windows 11:

1. Pravým tlačidlom kliknite na pracovnú plochu a potom kliknite na **Display settings (Nastavenia zobrazenia)**.
2. Ak máte pripojených viac monitorov, musíte zvoliť **P2423D/P2723D**.
3. Kliknite na rozbaľovací zoznam **Display Resolution (Rozlíšenie zobrazenia)** a zvolte **2 560 x 1 440**.
4. Kliknite na možnosť **Keep changes (Zachovať zmeny)**.

Ak sa ako možnosť nezobrazí **2 560 x 1 440**, grafickú kartu si budete musieť aktualizovať na najnovšiu verziu. V závislosti od počítača vykonajte jeden z nasledujúcich postupov:

Ak máte stolný alebo prenosný počítač značky Dell:

- Prejdite na internetovú stránku <https://www.dell.com/support>, zadajte číslo servisného štítku a pre grafickú kartu si stiahnite najnovší ovládač.

Ak používate počítač inej značky, ako Dell (externý alebo stolový):

- Prejdite na stránku technickej podpory pre váš počítač a stiahnite si najnovšie grafické ovládače.
- Prejdite na internetovú stránku grafickej karty a stiahnite si najnovšie grafické ovládače.



Používanie nakláňania, otočenia a zvislého rozšírenia

- POZNÁMKA:** Nasledujúce pokyny sa týkajú iba pripojenia stojana, ktorý bol dodaný spolu s monitorom., Ak pripájate stojan, ktorý ste si zakúpili z ktoréhokoľvek iného zdroja, postupujte podľa návodu na zostavenie, ktorý je priložený k tomuto stojanu.

Naklonenie, otáčanie

Monitor so vstavaným stojanom môžete nakláňať tak, aby ste získali čo najpohodlnejší uhol na pozeranie.

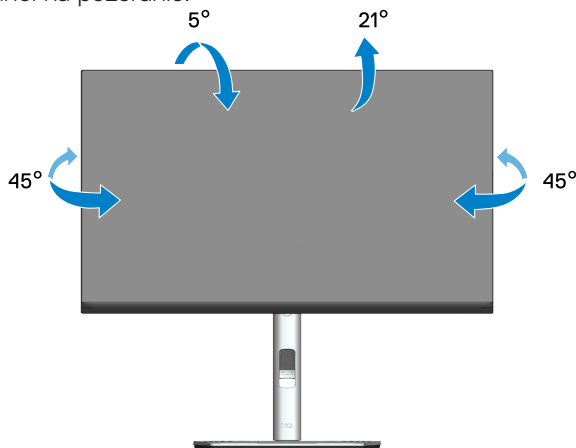

- POZNÁMKA:** Stojan je pri expedovaní z výrobného závodu odpojený od monitora.

Zvislé rozšírenie

- POZNÁMKA:** Stojan možno roztiahnuť vertikálne až do 150 mm.

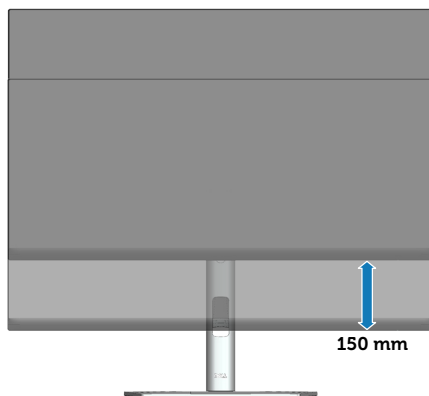

Otáčanie monitora

Monitor musí byť pred otáčaním úplne natiahnutý vo zvislom smere ([Zvislé rozšírenie](#)) a úplne naklonený nahor, aby sa zabránilo narazeniu spodného okraja monitora.

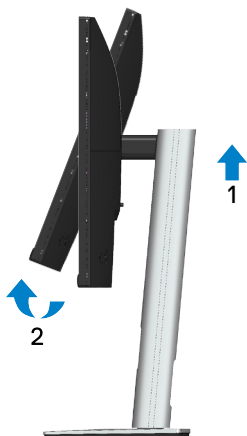

Otočenie doprava

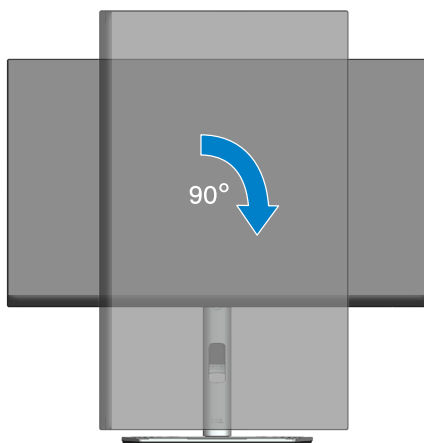

Otočenie doľava

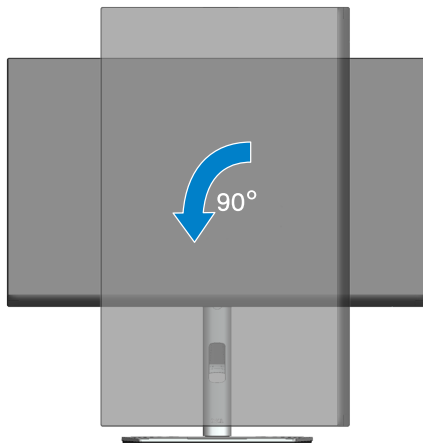

- **POZNÁMKA:** Ak chcete v počítači Dell používať funkciu Otočenie zobrazenia (zobrazenie Na šírku a Na výšku), musíte aktualizovať grafickú kartu, ktorá sa nedodáva s týmto monitorom. Ak si chcete stiahnuť grafický ovládač, prejdite do www.dell.com/support a v časti Download (Stiahnuť) vyhľadajte najnovšie aktualizácie ovládačov pre grafické ovládače.
- **POZNÁMKA:** V režime Zobrazenie na výšku sa môže vyskytnúť zníženie výkonu grafických aplikácií (hry vo formáte 3D a podobne).



Úprava nastavení otáčania zobrazenia vášho systému

Ak chcete upraviť nastavenia otáčania zobrazenia vášho systému, po otočení monitora musíte vykonať nižšie uvedené kroky.

 **POZNÁMKA:** Ak používate tento monitor pre iný počítač, ako od spoločnosti Dell, musíte prejsť na internetovú stránku grafických ovládačov alebo na internetovú stránku výrobcu vášho počítača a vyhľadať si informácie týkajúce sa otáčania „obsahu“ na vašom displeji.

Ak chcete upraviť nastavenia otáčania zobrazenia:

1. Pravým tlačidlom kliknite na pracovnú plochu a kliknite na položku **Properties (Možnosti)**.
2. Vyberte kartu **Settings (Nastavenia)** a kliknite na možnosť **Advanced (Rozšírené)**.
3. Ak máte grafickú kartu ATI, vyberte kartu **Rotation (Otáčanie)** a potom vyberte uprednostňovanú možnosť.
4. Ak máte grafickú kartu NVIDIA, kliknite na kartu **NVIDIA**, v ľavom stĺpci vyberte možnosť **NVRotate (Otočiť)** a potom vyberte uprednostňované otočenie.
5. Ak užívate grafickú kartu Intel®, zvolte kartu grafickej karty **Intel**, kliknite na možnosť **Graphic Properties (Vlastnosti grafiky)**, zvolte kartu **Rotation (Otáčanie)** a potom nastavte uprednostnené otáčanie.

 **POZNÁMKA:** Ak nie je zobrazená možnosť otáčania alebo ak nefunguje správne, prejdite do www.dell.com/support a stiahnite si najnovší ovládač pre svoju grafickú kartu.



Riešenie problémov

VAROVANIE: Pred začatím ktoréhokoľvek zo spôsobov v tejto časti postupujte podľa [Bezpečnostné pokyny](#).

Samokontrola

Tento monitor je vybavený funkciou Samokontrola, ktorá umožňuje zistiť, či monitor správne funguje. Ak je monitor aj počítač správne zapojený, ale obrazovka zostane tmavá, samokontrolu monitora spustíte podľa nasledujúcich krokov:

1. Vypnite počítač aj monitor.
2. Odpojte všetky video káble od monitora. Počítač týmto spôsobom nemusí byť zapojený.
3. Zapnite monitor.

Ak monitor nesníma video signál a nefunguje správne, na obrazovke by malo byť zobrazené plávajúce dialógové okno (na čiernom pozadí). V režime samokontroly svieti biely indikátor napájania LED. Jedno z dialógových okien sa bude stále posúvať na obrazovke aj v závislosti od vybraného vstupu.

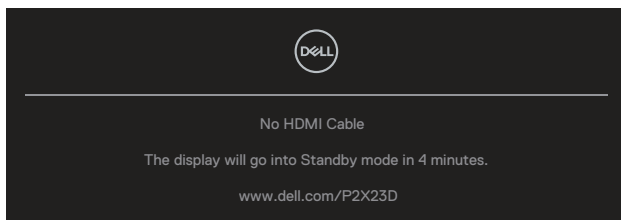

alebo

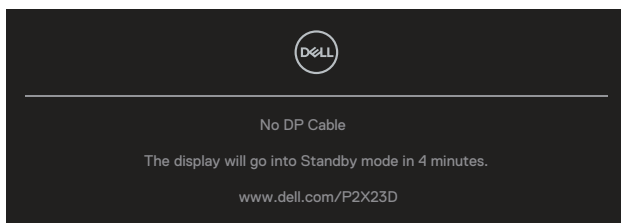

4. Toto dialógové okno sa tiež zobrazí v normálnej prevádzke systému, ak sa odpojí video kábel alebo je poškodený.



5. Monitor vypnite a znova zapojte video kábel; potom zapnite počítač aj monitor. Ak po vykonaní predchádzajúceho postupu obrazovka monitora zostane prázdna, skontrolujte video ovládač a počítačový systém, pretože váš monitor funguje správne.

Vstavaná diagnostika

Tento monitor má vstavaný diagnostický nástroj, ktorý vám pomôže určiť, či vyskytnutá abnormalita obrazovky predstavuje vnútorný problém monitora alebo počítača a grafickej karty.

Spustenie vstavanej diagnostiky:

1. Uistite sa, že obrazovka je čistá (na povrchu obrazovky nesmie byť prach).
2. Stlačením tlačidla na pákovom ovládači spustíte aplikáciu OSD Menu Launcher a hlavnú ponuku otvorte tak, že pohybom pákového ovládača nahor zvolíte „“.



3. Proces vlastnej diagnostiky spustíte tak, že pohybom pákového ovládača zvolíte možnosť **Others > Self-Diagnostic (Iné > Vlastná diagnostika)**.

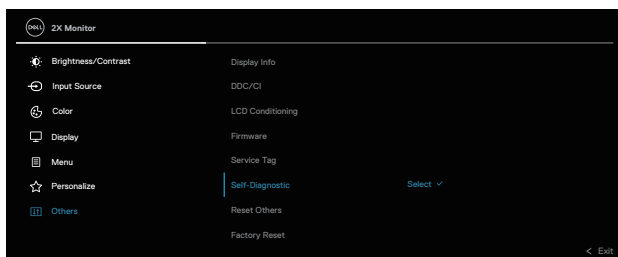

4. Po spustení sa zobrazí šedá obrazovka. Skontrolujte, či obrazovka nevykazuje žiadne odchýlky.



5. Prepnete pákový ovládač. Farba obrazovky sa zmení na červenú. Skontrolujte, či obrazovka nevykazuje žiadne odchýlky.
6. Zopakovaním 5. kroku skontrolujte zobrazenie v zelenej, modrej, čiernej, bielej a obrazovky s textom.
7. Test je skončený, keď sa zobrazí obrazovka s textom. Ak chcete ukončiť, znova prepnete pákový ovládač.

Ak na pomocou nástroja BID nezistíte na obrazovke žiadne odchýlky, monitor funguje správne. Skontrolujte video kartu a počítač.



Bežné poruchy

V nasledovnej tabuľke sa uvádzajú všeobecné informácie o bežných problémoch monitora, ktoré sa môžu vyskytnúť, ako aj možné riešenia:

Bežné symptómy	S akým problémom ste sa stretli	Možné riešenia
Žiadny obraz/ LED indikátor napájania nesvieti	Žiadny obraz	<p>Uistite sa, že video kábel je k monitoru a počítaču správne zapojený a zaistený.</p> <ul style="list-style-type: none">• Skontrolujte, či elektrická zásuvka správne funguje tak, že do nej zapojíte iné elektrické zariadenie.• Uistite sa, že tlačidlo napájania je úplne stlačené.• Uistite sa, že je zvolený správny vstupný zdroj prostredníctvom ponuky Input Source (Vstupný zdroj).
Žiadny obraz/ LED indikátor napájania svieti	Žiadny obraz alebo jas	<ul style="list-style-type: none">• Pomocou OSD zvýšte jas a kontrast.• Zapnite funkciu Samokontrola monitora.• Skontrolujte, či kolíky v konektore video kábla nie sú zohnuté alebo poškodené.• Spustite vstavanú diagnostiku.• Uistite sa, že je zvolený správny vstupný zdroj prostredníctvom ponuky Input Source (Vstupný zdroj).
Nedostatočné zaostrenie	Obraz je neostrý, rozmazaný alebo sa zdvojuje.	<ul style="list-style-type: none">• Odstráňte predĺžovacie video káble.• Resetujte monitor na továrenské nastavenia (Factory Reset (Továrenské nastavenia)).• Rozlíšenie obrazu zmeňte na správny pomer strán.



Obraz kolíše alebo sa trasie	Zvltný obraz alebo nepatrný pohyb	<ul style="list-style-type: none"> • Resetujte monitor na továrenské nastavenia (Factory Reset (Továrenské nastavenia)). • Skontrolujte činitele vonkajšieho prostredia. • Monitor premiestnite a vyskúšajte v inej miestnosti.
Chýbajúce pixle	Na LCD obrazovke sú škvrnny	<ul style="list-style-type: none"> • Vypnite a zapnite napájanie. • Trvalo vypnutý pixel je normálna chyba, ktorá sa môže vyskytovať v technológii LCD. • Viac informácií o politike kvality a pixlov spoločnosti Dell nájdete na internetovej stránke technickej podpory Dell na lokalite: www.dell.com/pixelguidelines.
Prilepené pixle	Na LCD obrazovke sú jasné škvrnny	<ul style="list-style-type: none"> • Vypnite a zapnite napájanie. • Trvalo vypnutý pixel je normálna chyba, ktorá sa môže vyskytovať v technológii LCD. • Viac informácií o politike kvality a pixlov spoločnosti Dell nájdete na internetovej stránke technickej podpory Dell na lokalite: www.dell.com/pixelguidelines.
Problémy s nastavením jasu	Obraz je príliš matný alebo príliš jasný	<ul style="list-style-type: none"> • Resetujte monitor na továrenské nastavenia (Factory Reset (Továrenské nastavenia)). • V ponuke OSD nastavte ovládacie prvky jasu a kontrastu.
Geometrické skreslenie	Obrazovka je nesprávne vycentrovaná	<ul style="list-style-type: none"> • Resetujte monitor na továrenské nastavenia (Factory Reset (Továrenské nastavenia)). • Horizontálne a vertikálne ovládače nastavte pomocou ponuky OSD.



Horizontálne/ vertikálne čiary	Na obrazovke je jedna alebo viac čiar	<ul style="list-style-type: none"> • Resetujte monitor na továrenské nastavenia (Factory Reset (Továrenské nastavenia)). • Spustíte funkciu samokontroly monitora a zistíte, či sa tieto čiary objavujú aj v režime samokontroly. • Skontrolujte, či kolíky v konektore video kábla nie sú zohnuté alebo poškodené. • Spustíte vstavanú diagnostiku.
Problémy so synchronizáciou	Obrazovka je rozhádzaná alebo sa javí ako rozpoltená	<ul style="list-style-type: none"> • Resetujte monitor na továrenské nastavenia (Factory Reset (Továrenské nastavenia)). • Spustíte funkciu samokontroly monitora a zistíte, či sa rozhádzaná obrazovka objavuje aj v režime samokontroly. • Skontrolujte, či kolíky v konektore video kábla nie sú zohnuté alebo poškodené. • Počítač reštartujte v bezpečnom režime.
Problémy súvisiace s bezpečnosťou	Viditeľné znaky dymu alebo iskier	<ul style="list-style-type: none"> • Nevykonávajte žiadne opatrenia na odstraňovanie porúch. • Okamžite sa obráťte na obchodné zastúpenie spoločnosti Dell.



Občasné problémy	Monitor občas zlyháva	<ul style="list-style-type: none"> • Uistite sa, že video kábel je do monitora a počítača správne zapojený a zaistený. • Resetujte monitor na továrenské nastavenia (Factory Reset (Továrenské nastavenia)). • Spustíte funkciu samokontroly monitora a zistíte, či sa tento občasný problém objavuje aj v režime samokontroly.
Chýba farba	Chýba farba obrazu	<ul style="list-style-type: none"> • Zapnite funkciu Samokontrola monitora. • Uistite sa, že video kábel je do monitora a počítača správne zapojený a zaistený. • Skontrolujte, či kolíky v konektore video kábla nie sú zohnuté alebo poškodené.
Nesprávna farba	Nízka kvalita farieb obrazu	<ul style="list-style-type: none"> • Súste iné Preset Modes (Predvolené režimy) v nastaveniach ponuky OSD Color (Farby). Hodnotu R/G/B upravte v položke Custom Color (Vlastné farby) v nastaveniach ponuky OSD Color (Farby). • Položku Input Color Format (Vstupný formát farieb) zmeňte na RGB alebo YCbCr v nastaveniach ponuky OSD Color (Farby). • Spustíte vstavanú diagnostiku.
Na monitore zostal dlhú dobu zvyškový obraz zo statického obrazu.	Na obrazovke sa objavuje slabý tieň zobrazeného statického obrazu.	<ul style="list-style-type: none"> • Obrazovku nastavte na turn off after a few minutes of screen idle time (Vypnúť po niekoľkých minútach nečinnosti obrazovky). Môžete to nastaviť v položke Setting (Nastavenie) vo Windows Power Options (Možnosti napájania vo Windows) alebo Mac Energy Saver (Šetrič energie v Mac). • Prípadne môžete použiť dynamicky sa meniaci šetrič obrazovky.



Špecifické poruchy výroby

Špecifické symptómy	S akým problémom ste sa stretli	Možné riešenia
Obraz na obrazovke je príliš malý	Obraz je na obrazovke umiestnený v strede, ale nevypĺňa celú plochu zobrazenia.	<ul style="list-style-type: none">• Skontrolujte nastavenie Aspect Ratio (Pomer strán) v ponuke nastavení OSD Display (Zobrazenie).• Resetujte monitor na továrenské nastavenia (Factory Reset (Továrenské nastavenia)).
Monitor nemožno nastaviť pomocou pákového ovládača.	Na obrazovke sa nezobrazuje ponuka OSD.	<ul style="list-style-type: none">• Monitor vypnite, napájací kábel odpojte a znovu ho zapojte a potom monitor zapnite.• Skontrolujte, či je zamknutá ponuka OSD. Ak áno, odomknite ju tak, že pákový ovládač posuniete up/down/left/right (hore/dolu/dolava/doprava) a podržíte ho stlačený na 4 sekundy, (viac informácií nájdete v časti Uzamknutie tlačidla Menu (Ponuka) a Power (Napájanie)).



<p>Pri stlačaní užívateľských ovládacích prvkov nie je žiadny vstupný signál</p>	<p>Žiadny obraz, svieti biely svetelný indikátor LED.</p>	<ul style="list-style-type: none"> • Skontrolujte zdroj signálu. Posunutím myši alebo stlačením ľubovoľného tlačidla na klávesnici sa uistite, že počítač nie je prepnutý do pohotovostného režimu. • Skontrolujte, či je video kábel pripojený správne. V prípade potreby video kábel odpojte a znova pripojte. • Resetujte počítač alebo video prehrávač.
<p>Obrázok nevyplní celú obrazovku</p>	<p>Obrázok nevyplní výšku alebo šírku obrazovky.</p>	<ul style="list-style-type: none"> • Monitor môže vzhľadom k rôznym formátom obrazu (zobrazovací pomer) DVD zobrazovať na celú obrazovku. • Spustíte vstavanú diagnostiku.
<p>V HDMI/DisplayPort nie je žiadny obraz</p>	<p>Keď je do tohto portu pripojené nejaký ovládač/dokovacie zariadenie, pri odpájaní/pripájaní kábla do a z prenosného počítača sa nezobrazuje žiadny obraz.</p>	<ul style="list-style-type: none"> • Kábel HDMI/DisplayPort odpojte od počítačového hardvéru/dokovacieho zariadenia a potom dokovacie kábel HDMI/DisplayPort zapojte do prenosného počítača.



Špecifické problémy týkajúce sa rozhrania Universal Serial Bus (USB)

Bežné symptómy	S akým problémom ste sa stretli	Možné riešenia
Rozhranie USB nefunguje.	Periférne zariadenia USB nefungujú	<ul style="list-style-type: none">• Skontrolujte, či je monitor vypnutý.• Vstupný kábel znova zapojte do počítača• Znovu pripojte periférne zariadenia USB (vstupný konektor).• Monitor vypnite a znova ho zapnite.• Počítač reštartujte.• Niektoré zariadenia USB, ako napríklad prenosný pevný disk, vyžadujú vyšší zdroj energie; pevný disk pripojte priamo k počítaču.
Rozhranie SuperSpeed USB 5 Gbps (USB 3.2 Gen1) je pomalé	Periférne zariadenia SuperSpeed USB 5 Gbps (USB 3.2 Gen1) pracujú pomaly alebo vôbec nepracujú	<ul style="list-style-type: none">• Skontrolujte, či je váš počítač kompatibilný s rozhraním SuperSpeed USB 5 Gbps (USB 3.2 Gen1).• Niektoré počítače sú vybavené portmi USB 3.2, USB 2.0 a USB 1.1. Uistite sa, či používate správny port USB.• Vstupný kábel znova zapojte do počítača• Znovu pripojte periférne zariadenia USB (vstupný konektor).• Počítač reštartujte.



Keď je pripojené zariadenie USB 3.2, bezdrôtové periférne zariadenia USB prestanú fungovať.

Bezdrôtové periférne USB zariadenia pomaly reagujú alebo pracujú iba vtedy, keď sa znižuje vzdialenosť medzi nimi a ich prijímačom.

- Zvýšte vzdialenosť medzi periférnymi zariadeniami USB 3.2 a bezdrôtovým prijímačom USB.
 - Bezdrôtový prijímač USB umiestnite čo najbližšie k bezdrôtovému zariadeniu USB.
 - Prijímač USB umiestnite pomocou predlžovacieho kábla USB čo najďalej od portu USB 3.2.
-



Regulačné informácie

Oznamy FCC (len pre USA) a ďalšie informácie týkajúce sa právnych predpisov

Oznámenia FCC a ďalšie informácie týkajúce sa právnych predpisov nájdete na internetovej stránke pre súlad s právnymi predpismi na lokalite

www.dell.com/regulatory_compliance.



EU databáza výrobkov pre energetické štítky a karty s informáciami o výrobku

P2423D: <https://eprel.ec.europa.eu/qr/1057427>

P2723D: <https://eprel.ec.europa.eu/qr/1057546>

Kontaktovanie spoločnosti Dell

Kontaktné údaje predaja, technickej podpory a zákazníckeho servisu spoločnosti Dell nájdete na lokalite www.dell.com/contactdell

-  **POZNÁMKA:** Ich dostupnosť sa líši podľa krajiny a výrobku a niektoré služby nemusia byť vo vašej krajine dostupné.
-  **POZNÁMKA:** Ak nemáte aktívne internetové pripojenie, kontaktné informácie môžete nájsť na objednávke, faktúre, dodacom liste, účtenke alebo v katalógu výrobkov spoločnosti Dell.

