

MUSE

M-1325 BTC



**BLUETOOTH REPRODUKTOR S FM RÁDIOM,
CD A USB PORTOM**

**BLUETOOTH REPRODUKTOR S FM RÁDIEM,
CD A USB PORTEM**

SK Návod na obsluhu

CZ Návod k obsluze

VYBALENIE ZARIADENIA

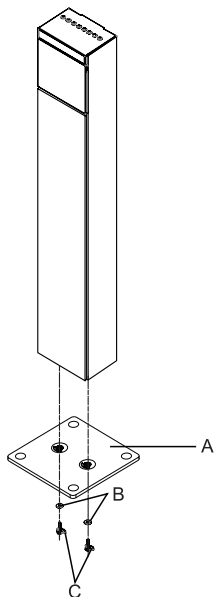

DIALKOVÝ OVLÁDAČ

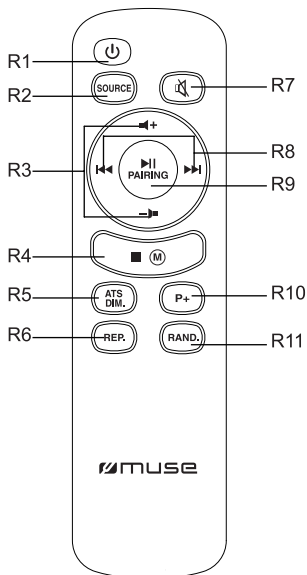

ROZMIESTNENIE OVLÁDACÍCH PRVKOV

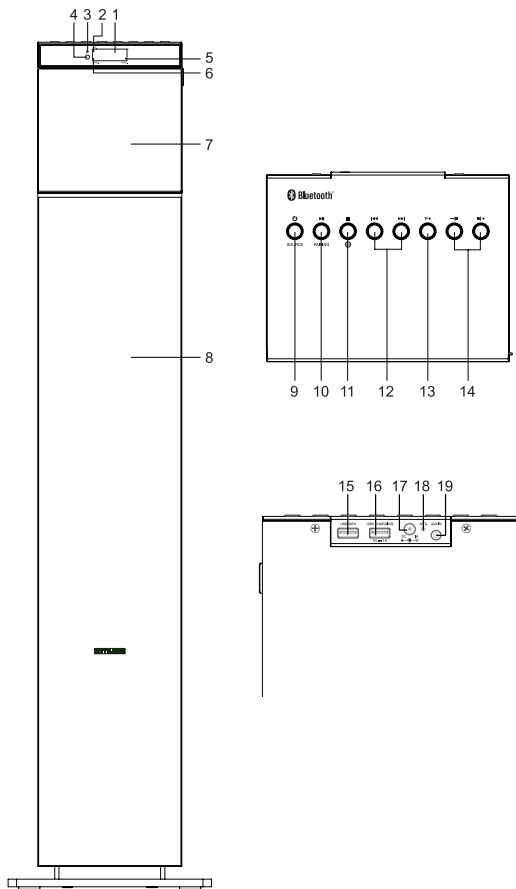

Pred použitím zariadenia si pozorne prečítajte návod na obsluhu.

VYBALĽTE ZARIADENIE

Pri vybalovaní svojho nového reproduktora skontrolujte, či ste vybrali všetko príslušenstvo a informačné papiere:

- Vežový reproduktor
- Diaľkový ovládač
- Kábel prídavného vstupu
- Inštalačné príslušenstvo









A. Drevený podstavec

B. Podložka x 2

C. Montážna skrutka x 2

Ak chcete používať svoj Bluetooth reproduktor, najskôr namontujte drevený podstavec k hlavnému telu pomocou dodaných skrutiek a podložiek.

ROZMIESTNENIE OVLÁDACÍCH PRVKOV

1. LED displej
2. Indikátor opakovaného prehrávania
3. Indikátor Bluetooth
4. Senzor diaľkového ovládača
5. Indikátor naprogramovaného prehrávania
6. Indikátor náhodného prehrávania
7. Priestor pre disk
8. Hlavné reproduktory
9.  / **SOURCE**: Zapnutie/vypnutie zariadenia;
Voľba funkčného režimu: Bluetooth, CD, FM, USB, AUX.
10.  / **PAIRING**: prehrávanie/pozastavenie;
Funkcia Bluetooth spárovania
11.  : Uloženie/Zastavenie prehrávania
12.  : Preskočenie/vyhľadávanie/Ladenie
13. **P+**: Rozhlasová predvoľba hore; Naprogramovanie poradia prehrávania v režime USB/CD
14.  / : Úprava hlasitosti
15. USB port pre MP3 prehrávanie
16. USB port pre nabíjanie
17. Konektor napájania
18. FM káblová anténa
19. AUX IN konektor (3,5 mm)

DIALKOVÝ OVLÁDAČ

- R1. : Zapnutie/vypnutie zariadenia
- R2. Tlačidlo **SOURCE**: Voľba funkčného režimu: Bluetooth, CD, FM, USB, AUX
- R3. / : Úprava hlasitosti
- R4. : Uloženie; Zastavenie prehrávania
- R5. **ATS / DIM.**: Automatické vyhľadávanie a uloženie rozhlasových staníc; Nastavenie úrovne jasnosti displeja
- R6. Tlačidlo **REP.**: Opakovanie prehrávania
- R7. : Stlmenie alebo obnovenie výstupu zvuku
- R8. , : Preskočenie/vyhľadávanie/Ladenie
- R9. / **PAIRING**: Prehrávanie/Pozastavenie; Funkcia Bluetooth spárovania
- R10. **P+**: Predvoľba rozhlasovej stanice hore; Naprogramovanie poradia prehrávania v režime USB/CD
- R11. Tlačidlo **RAND.**: Zapnutie/vypnutie funkcie náhodného prehrávania

Dialkový ovládač je napájaný 1 ks. lítiovej batérie „CR2025“ (súčasť príslušenstva). Ak chcete napájať diaľkový ovládač, vytriahnite izolačný štítok na zadnej strane.

VÝMENA BATÉRIE V DIALKOVOM OVLÁDAČI

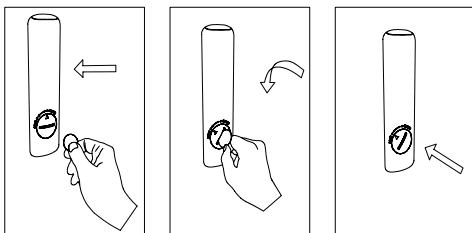

1. Vložte mincu do drážky na kryte batérie.
2. Otočte mincu proti smeru hodinových ručičiek na otvorenie batériového krytu, pokiaľ sa bod označenia „CLOSE (Zatvoriť)“ nepresunie na „OPEN (Otvoriť)“.
3. Vyberte kryt batérie.
4. Vložte jednu batériu veľkosti „CR2025“ s kladným pólom (+) smerom hore.
5. Vráťte kryt na svoje miesto. Otočte mincu v smere hodinových ručičiek na zatvorenie batériového krytu, pokiaľ sa bod označenia „OPEN (Zatvoriť)“ nepresunie na „CLOSE (Otvoriť)“.

POZNÁMKY:

- Skôr ako vyhodíte batérie, obráťte sa na svojho predajcu ohľadom informácií o tom, kto ich môže vziať späť na konkrétnu recykláciu.
- Ak nebudete diaľkový ovládač používať dlhší čas, vyberte z neho batériu, aby ste predišli poškodeniu spôsobenému únikom elektrolytu z batérie.
- Pozornosť by mala byť venovaná environmentálnym aspektom likvidácie batérie.
- Nehádzajte batérie do ohňa!
- Batéria by nemal byť vystavená nadmernému teplu, ako je napríklad slnečné žiarenie, oheň alebo podobné.

UPOZORNENIE: Ak je batéria vložená nesprávne, hrozí nebezpečenstvo výbuchu. Batériu vymieňajte len za rovnakú alebo batériu ekvivalentného typu.



VAROVANIE

Neprehltajte batériu, hrozí nebezpečenstvo chemického popálenia.
(Dodávaný diaľkový ovládač)

Tento produkt obsahuje mincovú/gombíkovú batériu. Ak je tento druh batérie prehltnutý, môže spôsobiť vážne vnútorné popáleniny už v priebehu 2 hodín a to môže viesť k smrti.

Uchovávajte nové a použité batérie čo najďalej od detí.

Ak nie je priestor pre batériu uzavretý bezpečne, prestaňte výrobok používať a uchovajte ho čo najďalej od detí. Ak máte podozrenie že došlo k prehltnutiu batérie alebo jej vloženiu do akejkoľvek časti tela, okamžite vyhľadajte lekársku pomoc.

NAPÁJANIE ELEKTRICKOU ENERGIU SIEŤOVÝ ADAPTÉR

Dodávaný sieťový adaptér je vhodný na použitie so sieťovým napájaním 100 - 240 V ~ 50/60 Hz a mal by sa pripájať k sieťovému napájaniu iba v rámci týchto parametrov.







Z dôvodu úspory energie sa zariadenie automaticky prepne do pohotovostného režimu, keď prehrávanie dosiahne koniec alebo je hlasitosť počúvania nastavená na veľmi nízku úroveň a na zariadení nie je 2 hodiny použitý žiaden ovládací prvok.

Upozornenia:



- Sieťový adaptér dodávaný s týmto zariadením je určený len na toto použitie. Nepoužívajte ho s iným zariadením.
- Pred odpojením sieťového adaptéra od zariadenia ho vypnite, aby nedošlo k jeho poškodeniu.
- Ak nebudete používať zariadenie dlhší čas, odpojte sieťový adaptér od elektrickej zásuvky.
- Zariadenie používajte v blízkosti ľahko dostupnej elektrickej zásuvky. Ak sa vyskytne nejaká porucha, ihneď odpojte zástrčku od elektrickej zásuvky.

- Ako odpájacie zariadenie sa používa sieťový adaptér. Musí zostať ľahko použiteľný a počas zamýšľaného použitia by nemal byť blokovaný. Aby ste zariadenie úplne odpojili od elektrickej siete, musí byť sieťový adaptér zariadenia úplne odpojený od elektrickej zásuvky.
- Nikdy nepoužívajte poškodený sieťový adaptér, veďte napájací kábel bezpečným spôsobom a zabezpečte, aby nebol vystavený uviaznutiu alebo zovretiu. Ak je napájací kábel poškodený, obráťte sa na kvalifikovaného servisného technika.

NASTAVENIE ČASU

1. V pohotovostnom režime, stlačte tlačidlo  na prepnutie do režimu nastavenia času a začnú blikať číslice hodín.
2. Stláčaním tlačidiel   na zariadení alebo na diaľkovom ovládači nastavte hodnotu hodín. Stlačte tlačidlo  na potvrdenie a začnú blikať číslice minút.
3. Stláčaním tlačidiel   na zariadení alebo na diaľkovom ovládači nastavte hodnotu minút a opäť stlačte tlačidlo  na potvrdenie.

ZAPNUTIE/YPNUTIE ZARIADENIA

1. Stlačením tlačidla  zapnete zariadenie.
2. Dlhým stlačením tlačidla  na zariadení alebo krátkym stlačením tlačidla  na diaľkovom ovládači vypnete zariadenie.

VOĽBA FUNKCIE

Funkciu (BLUETOOTH/CD/FM/USB/AUX) zvolíte opakovaným stláčaním tlačidla **SOURCE**.

FUNKCIA BLUETOOTH

Slovná značka a logá *Bluetooth*[®] sú registrované ochranné známky spoločnosti Bluetooth SIG, Inc. a akékoľvek použitie týchto známk spoločnosťou New One S.A.S je na základe licencie. Ostatné ochranné známky a obchodné názvy sú majetkom ich príslušných vlastníkov.

Spárovanie Bluetooth zariadenia

1. Keď je zariadenie zapnuté, opakovaným stláčaním tlačidla **SOURCE** zvolíte režim Bluetooth. Na displeji sa na niekoľko sekúnd zobrazí „bL“ a zmení sa na čas hodín. Bluetooth indikátor začne rýchlo blikať. Po 10 sekundách hlasová indikácia oznámi, že zariadenie je v režime spárovania.
2. Na Bluetooth zariadení aktivujte Bluetooth a zvolte „M-1325BTC“ v zozname zariadení. (Podrobnejšie informácie nájdete v návode na obsluhu zariadenia, ktoré chcete pripojiť.) Ak si Bluetooth zariadenie vyžiada heslo, zadajte „0000“. Niektoré Bluetooth zariadenia vás požiadajú o prijatie pripojenia. Ak je zariadenie správne spárované, začujete zvukovú indikáciu.

Tip: Ak budete chcieť pripojiť svoj Bluetooth reproduktor k inému Bluetooth audio zariadeniu, budete musieť odpojiť aktuálne zariadenie a podľa krokov uvedených vyššie vykonať nové pripojenie.

Ak spárovanie zlyhá, vykonajte nasledujúce kroky: Stlačte a podržte tlačidlo **▶II/PAIRING** dovtedy, pokiaľ nezačne Bluetooth indikátor blikať rýchlo, čo predstavuje aktiváciu režimu spárovania. Na Bluetooth zariadení aktivujte Bluetooth a zvolte „M-1325BTC“ v zozname zariadení (podľa kroku 2 vyššie).

- Na niektorých zariadeniach, ako sú napríklad počítače, musíte po spárovaní zvoliť zariadenie v Bluetooth menu a zvoliť možnosť „Použiť“ ako audio zariadenie (stereo)“ alebo podobnú voľbu.
- Spárovanie zostane nezmenené vtedy, ak sa zariadenie a/alebo vaše Bluetooth zariadenie dostane mimo komunikačného dosahu. Aktívne pripojenie bude opäť nadviazané vtedy, ak sa vaše Bluetooth zariadenie vráti do daného dosahu.
- Pri opätovnom zapnutí tohto zariadenia, sa automaticky pokúsi opätovne pripojiť s naposledy spárovaným Bluetooth zariadením.

Použitie Bluetooth zariadenia

1. Keď sú zariadenia spárované (podľa predchádzajúcej časti), používajte svoje Bluetooth zariadenie a jeho zvuk bude možné počuť prostredníctvom reproduktorov M-1325BTC.
2. Stlačením tlačidla **▶II** pozastavíte prehrávanie. Opätovným stlačením tlačidla prehrávanie obnovíte.
3. Požadovanú skladbu zvolíte pomocou tlačidla **▶II/II+**.
4. Pomocou tlačidiel **II<</>>II** upravte hlasitosť. Hlasitosť môžete taktiež upraviť na zariadení, s ktorým je toto zariadenie spárované.

Spoločnosť NEW ONE S.A.S týmto vyhlasuje, že tento MUSE M-1325 BTC je v súlade so základnými požiadavkami a ďalšími príslušnými ustanoveniami smernice 2014/53/EÚ. Vyhlásenie o zhode môžete nájsť na adrese www.muse-europe.com

POČÚVANIE DISKU

1. Pri zapnutom zariadení, opakovaným stláčaním tlačidla **SOURCE** zvolte režim CD. Na displeji sa na niekoľko sekúnd zobrazí „CD“.
2. Zdvihnite priehradku na disk. Vložte disk tak, aby strana so štítkom smerovala nahor a zatvorte ho.

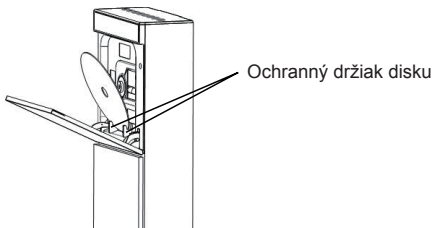

Poznámka: Keď vložíte disk do priehradky na CD disk, musí sa umiestniť za ochranný držiak pre disk.

3. Po niekoľkých sekundách sa na displeji na niekoľko sekúnd zobrazí celkový počet skladieb a prehrávanie sa spustí automaticky.

Poznámka: Ak nie je vložený žiaden disk, na displeji sa zobrazí „No.D“.

RÁDIO

Počúvanie rádia

Pri zapnutom zariadení, stlačením tlačidla **SOURCE** zvolíte režim FM. Na displeji sa na niekoľko sekúnd zobrazí „FM“ a zmení sa na aktuálnu frekvenciu a následne na čas hodín.

Manuálne vyhľadávanie

1. Pomocou tlačidiel **◀◀** alebo **▶▶** zvolíte svoju rozhlasovú stanicu.
2. Pomocou tlačidiel **→▶** alebo **◀+** upravte hlasitosť na požadovanú úroveň.

Automatické vyhľadávanie

Stlačte a podržte tlačidlo **◀◀** alebo **▶▶** na niekoľko sekúnd. Automatické vyhľadávanie nájde silné stanice. Stanicu so slabým signálom je možné nastaviť manuálne opakovaným stláčaním tlačidiel **◀◀** alebo **▶▶**.

Poznámka: Na dosiahnutie lepšieho príjmu v režime FM, roztiahnite anténu.

Predvoľby staníc

Zariadenie dokáže uložiť 20 FM staníc.

Manuálne ukladanie:

1. Rozhlasovú stanicu zvolíte manuálne alebo pomocou automatického vyhľadávania.
2. Stlačte tlačidlo **Ⓜ**. Na displeji sa zobrazí „P 01“.
3. Stláčaním tlačidla **P+** na zariadení alebo diaľkovom ovládači zvolíte predvoľbu kanálu.
4. Stlačte tlačidlo **Ⓜ** na jej uloženie.
5. Opakovaním krokov 1 - 4 uložte ostatné stanice.

Automatické ukladanie

Stlačte tlačidlo **ATS** na diaľkovom ovládači a zariadenie automaticky uloží prvých 20 FM staníc. V prípade uloženia na kanál, ktorý už bol predvolený, bude predchádzajúca stanica automaticky vymazaná a nahradená novou stanicou.

Počúvanie predvoľieb staníc

1. Opakovaným stláčaním tlačidla **P+** zvolíte svoju požadovanú rozhlasovú stanicu.
2. Pomocou tlačidiel **→** alebo **←** upravte hlasitosť na požadovanú úroveň.

USB PREHRÁVANIE

1. Pripojte USB zariadenie k **USB MP3** portu na tomto zariadení.
2. Opakovaným stláčaním tlačidla **SOURCE** zvolíte režim USB. Na displeji sa na niekoľko sekúnd zobrazí „U5b“ a prehrávanie sa spustí automaticky.
3. Požadovanú skladbu zvolíte pomocou tlačidiel **◀◀/▶▶**.

Poznámky:

- Celkový počet MP3 súborov v USB zariadení nesmie presiahnuť 999.
- Zariadenie nesmie obsahovať viac ako 99 adresárov.
- Čas načítania je niekoľko sekúnd alebo aj dlhšie, v závislosti od množstva MP3 súborov a adresárov v USB zariadení.
- Nevkladajte nič iné ako USB zariadenie do portu na tomto zariadení. Ostatné predmety by mohli poškodiť USB mechanizmus.
- USB konektor nesmie byť pripojený priamo k počítaču, pretože by mohlo dôjsť k poškodeniu zariadenia.
- Na trhu je v súčasnosti mnoho USB zariadení. Nemôžeme zaručiť podporu všetkých rozličných modelov. Ak vaše zariadenie nie je podporované, vyskúšajte prosím iné USB zariadenie.

REŽIMY PREHRÁVANIA (CD/MP3)

Opakované prehrávanie

Opakovaným stláčaním tlačidla **REP.** na diaľkovom ovládači zvolíte režim prehrávania a rozsvieti sa indikátor opakovaného prehrávania.

- Opakovanie jednej skladby: na displeji sa zobrazí „**RP-1**“.
- Opakovanie adresára: na displeji sa zobrazí „**RP-F**“ (len MP3)

- Opakovanie všetkého: na displeji sa zobrazí „**RP-A**“.

Ak chcete zrušiť opakované prehrávanie, opakovane stlačajte tlačidlo **REP**, pokiaľ sa na displeji nezobrazí „**EP-0**“ a nezmizne indikátor opakovaného prehrávania.

Náhodné prehrávanie

Stlačte tlačidlo **RAND**, na diaľkovom ovládači. Rozsvieti sa indikátor náhodného prehrávania. Všetky skladby budú prehraté v náhodnom poradí. Opätovným stlačením tlačidla **RAND**, zrušíte túto funkciu. Indikátor náhodného prehrávania zhasne.

Naprogramované prehrávanie

1. V režime zastavenia, stlačte tlačidlo **P+**, na displeji sa na niekoľko sekúnd zobrazí „P-01“ a zmení sa na „01“. Rozsvieti sa indikátor naprogramovaného prehrávania.
2. Pomocou tlačidla **◀◀/▶▶** zvolíte požadovanú skladbu, potom stlačte tlačidlo **P+** na potvrdenie.
3. Opakovaním vyššie uvedených krokov naprogramujte až 32 skladieb pri CD disku a 99 skladieb pri MP3.
4. Stlačením tlačidla **▶||** spustíte naprogramované prehrávanie.
5. Jedným stlačením tlačidla **■** zastavíte naprogramované prehrávanie. Dvojnásobným stlačením tlačidla **■** zrušíte túto funkciu.

PRIPOJENIE PRÍDAVNÉHO ZDROJA

1. Pripojte svoj prídavný zdroj (napr. mp3 prehrávač) ku konektoru **AUX IN** (kábel je súčasťou príslušenstva).
2. Opakovaným stlačením tlačidla **SOURCE** zvolíte režim AUX. Na displeji sa na niekoľko sekúnd zobrazí „**AUX**“ a zmení sa na čas hodín.
3. Spustíte prehrávanie na svojom prídavnom zdroji.
4. Upravte hlasitosť na požadovanú úroveň.
5. Ak chcete zastaviť prehrávanie, odpojte svoj prídavný zdroj od konektora **AUX IN**.

STLMENIE JASU DISPLEJA

Stlačením tlačidla **DIM**, na diaľkovom ovládači zvolíte jas displeja: vysoký, nízky alebo vypnutý displej.

STLMENIE ZVUKU

Pri zapnutom zariadení stlačte tlačidlo **🔇** na stlmenie zvuku. Opätovným stlačením tohto tlačidla obnovíte výstup zvuku.

USB NABÍJANIE

Toto zariadenie je vybavené vstavaným USB nabíjacím portom (Výstup: 5 V --- 1 A) na nabíjanie vášho mobilného zariadenia (napr. smartfónu, tabletu, atď.). Jednoducho pripojte USB nabíjací kábel (nie je súčasťou príslušenstva) do USB nabíjacieho portu a pripojte ho k vášmu mobilnému zariadeniu.

ÚDRŽBA

Čistenie

VAROVANIE: Pred čistením odpojte zariadenie od zdroja napájania.

- Použite mäkkú, suchú, čistú tkaninu. Pravidelne vyčistíte vetracie otvory na zadnej a bočných stranách zariadenia.
- Pri používaní rozpúšťadiel, abrazívnych prostriedkov alebo výrobkov na báze alkoholu hrozí riziko poškodenia zariadenia.
- Ak do zariadenia vnikne nejaký predmet alebo tekutina, ihneď ho odpojte od napájania a nechajte skontrolovať autorizovaným servisným strediskom.

Poznámky týkajúce sa diskov

- Nepoužívajte CD disky nepravidelných tvarov (napríklad: v tvare srdca, osemhranné). Môžu spôsobiť poruchu.
- Nevkladajte do priestoru pre disk viac ako jeden disk.
- Nepokúšajte sa otvárať priestor pre disk v priebehu prehrávania.
- Nedotýkajte sa čítacej optiky. V opačnom prípade môže dôjsť k poruche.
- Ak sú na disku škrabance, nečistoty alebo odtlačky prstov, môžu spôsobiť chybu načítania skladby. Pred prehrávaním disk vyčistíte pomocou čistiacej utierky. Disk utierajte od stredu smerom k okrajom. Neskladujte disky na miestach s vysokými teplotami alebo vysokou vlhkosťou, pretože môže dôjsť k ich deformácii. Po prehrávaní, uložte disk do jeho obalu.
- Schopnosť prehrávania CD-R alebo CD-RW diskov na tomto prehrávači sa môže líšiť v závislosti od kvality médií, CD napaľovačky, rýchlosti napaľovania a aplikačného softvéru.

Dôležitá poznámka

- Pred prepravou zariadenia, vyberte disk z priestoru pre disk.

TECHNICKÉ ÚDAJE

VŠEOBECNÉ

NAPÁJANIE ELEKTRICKOU ENERGIU: DC 9 V --- 2 A 

Spotreba: 18 W

BLUETOOTH

Bluetooth verzia: V2.1 + EDR

Bluetooth: 2,402 - 2,48 GHz

RF výstupný výkon: -2,116 dBm

Funkčná vzdialenosť: Až 10 metrov nameraných v otvorenom priestranstve (steny a konštrukcie môžu ovplyvniť dosah zariadenia)

RÁDIO

FM: 87,5 - 108 MHz

Právo na zmenu technických údajov je vyhradené bez predchádzajúceho upozornenia.

ODSTRÁNENIE MOŽNÝCH PROBLÉMOV

Ak by toto zariadenie vykazovalo problém, skôr ako sa obrátite na servis, skontrolujte nasledujúce:

Bez napájania

- Nie je zapnuté napájanie; stlačením tlačidla  zapnite napájanie.
- Uistite sa, či je zariadenie pripojené k elektrickej sieti.

Nie je počuť žiaden zvuk – všeobecne

- Hlasitosť externého zariadenia je nastavená na minimum; zvýšte hlasitosť.
- Hlasitosť M-1325BTC je nastavená na minimum; zvýšte hlasitosť.

Bluetooth zariadenie nie je možné spárovať alebo spojiť s týmto zariadením.

- Neaktivovali ste funkciu Bluetooth na svojom zariadení. Informácie o aktivácii funkcie Bluetooth nájdete v návode na obsluhu svojho zariadenia.
- Zariadenie nie je v režime spárovania. Stlačte a podržte tlačidlo /PAIRING do tvedy, pokiaľ nezačne indikátor Bluetooth rýchlo blikať.
- Toto zariadenie je už pripojené k inému Bluetooth zariadeniu; odpojte dané zariadenie a skúste to znova.

BEZPEČNOSTNÉ POKYNY



UPOZORNENIE: Na zníženie rizika zasiahnutia elektrickým prúdom neskladajte kryt ani zadný panel. Vo vnútri sa nenachádzajú časti, ktoré môžete sami opraviť. Všetky opravy prenechajte kvalifikovanému servisnému technikovi.



Blesk v trojuholníku upozorňuje používateľa na „nebezpečné napätie“ vo vnútri zariadenia.



Výkričník v trojuholníku upozorňuje používateľa na dôležité pokyny týkajúce sa zariadenia.

DÔLEŽITÉ

- Zariadenie používajte v miernom klimatickom pásme.
- Typový štítok sa nachádza na zadnej strane zar.
- Zaisťte minimálnu vzdialenosť 5 cm okolo zariadenia, na zaistenie dostatočného vetrania.
- Uistite sa, či nie sú vetracie otvory blokované predmetmi ako sú noviny, obrusy, záclony, atď.
- Na zariadenie nesmú byť položené žiadne zdroje otvoreného ohňa, ako sú napríklad zapálené sviečky.
- Zariadenie nesmie byť vystavené kvapkaniu alebo špliechaniu tekutín.
- Neumiestňujte na zariadenie predmety naplnené tekutinami, ako sú napríklad vázy.
- Nehádzte batérie do ohňa! Pri likvidácii použitých batérií berte ohľad na životné prostredie.
- Batérie by nemali byť vystavené nadmernému teplu, ako je napríklad slnečné žiarenie, oheň alebo iný podobný zdroj tepla.
- Zástrčka napájacieho kábla slúži ako odpájacie zariadenie. Ak chcete zariadenie úplne odpojiť od zdroja napájania, odpojte zástrčku zariadenia od elektrickej zásuvky. Zástrčka nesmie byť blokovaná a mala by zostať ľahko použiteľná v priebehu používania.
- Vplyvom elektrického prechodu alebo/a elektrostatického javu, môže výrobok zlyhať a vyžadovať tak od používateľa resetovanie napájania.



Ak budete kedykoľvek v budúcnosti likvidovať tento výrobok, dbajte na to, že opotrebované elektrické výrobky by nemali byť likvidované spolu s domovým odpadom. Recyklujte ich v zariadeniach na to určených.

Ohľadom poradenstva o recyklácii kontaktujte miestny úrad alebo obchod, kde ste výrobok zakúpili. (Smernica o odpade z elektrických a elektronických zariadení).



Dovozca a distribútor
SK Store, s.r.o.
Priemyselná 5/C
917 01 Trnava
www.skstoreshop.sk

e-mail: obchod@skstore.sk

Informácie o likvidácii opotrebovaného elektrického zariadenia (súkromné domácnosti)



Tento symbol na produktoch a/alebo na priložených dokumentoch znamená, že sa pri likvidácii nesmú elektrické a elektronické zariadenia miešať so všeobecným domácim odpadom.

V záujme správneho obhospodarovania, obnovy a recyklácie odveďte, prosím, tieto produkty na určené zberné miesta, kde budú prijaté bez poplatku. V niektorých krajinách je možné tieto produkty vrátiť priamo miestnemu maloobchodu v prípade, ak si objednáte podobný nový výrobok.

Správna likvidácia týchto produktov pomôže ušetriť hodnotné zdroje a zabrániť možným negatívnym vplyvom na ľudské zdravie a prostredie, ktoré môžu inak vzniknúť v dôsledku nesprávneho zaobchádzania s odpadom. Bližšie informácie o najbližšom zbernom mieste získate na miestnom úrade.

V prípade nesprávnej likvidácie odpadu môžu byť uplatnené pokuty v súlade s platnou legislatívou.

Pre právnické osoby v Európskej únii

Ak potrebujete zlikvidovať opotrebované elektrické a elektronické zariadenia, bližšie informácie získate od svojho miestneho predajcu alebo dodávateľa.

Informácie o likvidácii v krajinách mimo Európskej únie

Tento symbol je platný len v Európskej únii.

Ak si želáte zlikvidovať toto zariadenie, obráťte sa na miestny úrad alebo predajcu a poinformujte sa o správnom spôsobe likvidácie tohto typu odpadu.

VYBALENÍ ZAŘÍZENÍ

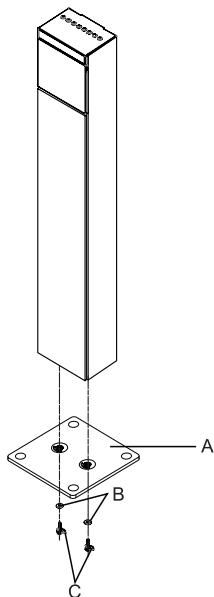

DÁLKOVÝ OVLADAČ

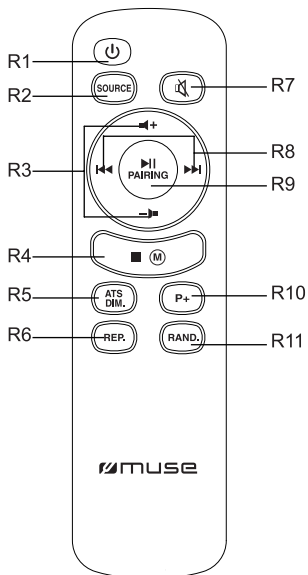

ROZMÍSTĚNÍ OVLÁDACÍCH PRVKŮ

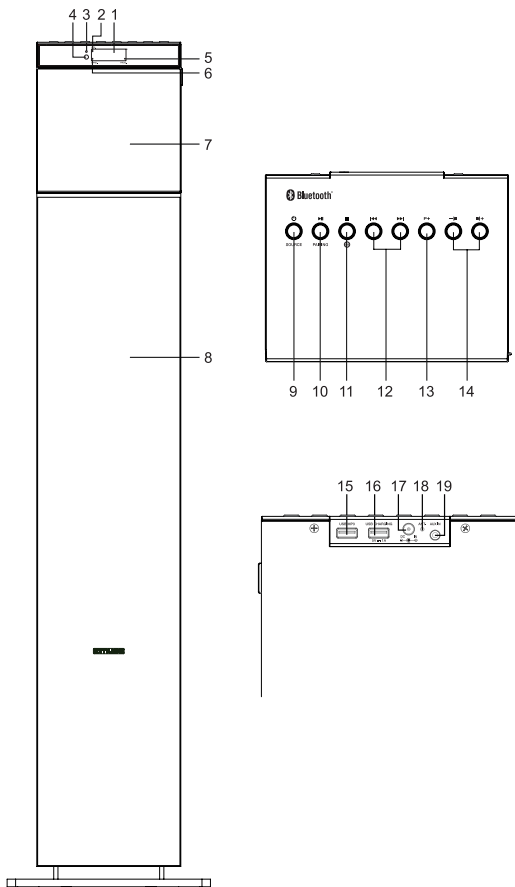

Před použitím přístroje si pečlivě přečtěte návod k obsluze.

VYBALTE ZAŘÍZENÍ

Při vybalování svého nového reproduktoru zkontrolujte, zda jste vyjmuli veškeré příslušenství a informační papíry:

- Věžový reproduktor
- Dálkový ovladač
- Kabel přídatného vstupu
- Instalační příslušenství







A. Dřevěný podstavec

B. Podložka x 2











C. Montážní šroub x 2

Chcete-li používat svůj Bluetooth reproduktor, nejprve namontujte dřevěný podstavec k hlavnímu tělu pomocí dodaných šroubů a podložek.

ROZMÍSTĚNÍ OVLÁDACÍCH PRVKŮ

1. LED displej
2. Indikátor opakovaného přehrávání
3. Indikátor Bluetooth
4. Senzor dálkového ovladače
5. Indikátor naprogramovaného přehrávání
6. Indikátor náhodného přehrávání
7. Prostor pro disk
8. Hlavní reproduktory
9.  / **SOURCE**: Zapnutí/Vypnutí zařízení;
Volba funkčního režimu: Bluetooth, CD, FM, USB, AUX.
10.  / **PAIRING**: Přehrávání/Pozastavení;
Funkce Bluetooth spárování
11. : Uložení/Zastavení přehrávání
12.  / : Přeskočení/Vyhledávání/Ladění
13. **P+**: Rozhlasová předvolba nahoru;
Naprogramování pořadí přehrávání v režimu USB/CD
14.  / : Úprava hlasitosti
15. USB port pro MP3 přehrávání
16. USB port pro nabíjení
17. Konektor napájení
18. FM kabelová anténa
19. AUX IN konektor (3,5 mm)

DÁLKOVÝ OVLADAČ

- R1. : Zapnutí/Vypnutí zařízení
- R2. Tlačítko **SOURCE**: Volba funkčního režimu: Bluetooth, CD, FM, USB, AUX
- R3.  / : Úprava hlasitosti
- R4.  : Uložení; Zastavení přehrávání
- R5. **ATS / DIM.**: Automatické vyhledávání a uložení rozhlasových stanic;
Nastavení úrovně jasu displeje
- R6. Tlačítko **REP.**: Opakování přehrávání
- R7. : Ztlumení nebo obnovení výstupu zvuku
- R8.  : Přeskočení/Vyhledávání/Ladění
- R9.   / **PAIRING**: Přehrávání/Pozastavení; Funkce Bluetooth spárování
- R10. **P+**: Předvolba rozhlasové stanice nahoru;
Naprogramování pořadí přehrávání v režimu USB/CD
- R11. Tlačítko **RAND.**: Zapnutí/Vypnutí funkce náhodného přehrávání

Dálkový ovladač je napájen 1 ks lithiové baterie „CR2025“ (Součást příslušenství). Chcete-li napájet dálkový ovladač, vytáhněte izolační štítek na zadní straně.

VÝMĚNA BATERIE V DÁLKOVÉM OVLADAČI

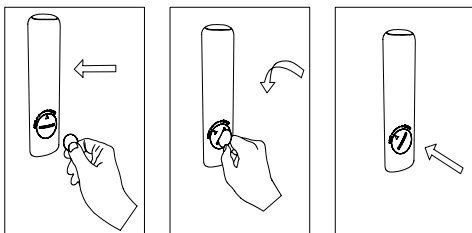

1. Vložte minci do drážky na krytu baterie.
2. Otočte minci proti směru hodinových ručiček pro otevření bateriového krytu, dokud se bod označení „CLOSE (Zavřít)“ nepřesune na „OPEN (Otevřít)“.
3. Vyjměte kryt baterie.
4. Vložte jednu baterii velikosti „CR2025“ s kladným pólem (+) směrem nahoru.
5. Vraťte kryt na své místo. Otočte minci ve směru hodinových ručiček na zavření bateriového krytu, dokud se bod označení „OPEN (Zavřít)“ nepřesune na „CLOSE (Otevřít)“.

POZNÁMKY:

- Než vyhodíte baterie, obraťte se na svého prodejce ohledně informací o tom, kdo je může vzít zpět na konkrétní recyklaci.
- Pokud nebudete dálkový ovladač používat delší dobu, vyjměte baterii, abyste předešli poškození způsobenému únikem elektrolytu z baterie.
- Pozornost by měla být věnována environmentálním aspektům likvidace baterie.
- Neházejte baterie do ohně!
- Baterie by neměla být vystavena nadměrnému teplu, jako je například sluneční záření, oheň nebo podobné.

UPOZORNĚNÍ: Pokud je baterie vložena nesprávně, hrozí nebezpečí výbuchu. Baterii vyměňujte pouze za stejnou nebo baterii ekvivalentního typu.



VAROVÁNÍ

Nepolykejte baterii, hrozí nebezpečí chemického popálení.
(Dodávaný dálkový ovladač)

Tento produkt obsahuje knoflíkovou baterii. Pokud je tento druh baterie spolknut, může způsobit vážné vnitřní popáleniny již během 2 hodin, a to může vést k smrti. Uchovávejte nové a použité baterie co nejdále od dětí.

Pokud není prostor pro baterii uzavřen bezpečně, přestaňte výrobek používat a uchovejte jej co nejdále od dětí. Pokud máte podezření, že došlo ke spolknutí baterie nebo jejímu vložení do jakékoli části těla, okamžitě vyhledejte lékařskou pomoc.

NAPÁJENÍ ELEKTRICKOU ENERGIÍ SÍŤOVÝ ADAPTÉR

Dodávaný síťový adaptér je vhodný pro použití se síťovým napájením 100 - 240 V ~ 50/60 Hz a měl by se připojovat k síťovému napájení pouze v rámci těchto parametrů. Z důvodu úspory energie se zařízení automaticky přepne do pohotovostního režimu, když přehrávání dosáhne konce nebo je hlasitost poslechu nastavena na velmi nízkou úroveň a na zařízení není 2 hodiny použit žádný ovládací prvek.

Upozornění:

- Síťový adaptér dodávaný s tímto zařízením je určen pouze pro toto použití. Nepoužívejte ho s jiným zařízením.
- Před odpojením síťového adaptéru od zařízení jej vypněte, aby nedošlo k jeho poškození.
- Pokud nebudete používat zařízení delší dobu, odpojte síťový adaptér od elektrické zásuvky.
- Zařízení používejte v blízkosti snadno přístupné elektrické zásuvky. Pokud se vyskytne nějaká porucha, ihned odpojte zástrčku od elektrické zásuvky.
- Jako odpojovací zařízení se používá síťový adaptér. Musí zůstat snadno použitelný a během zamýšleného použití by neměl být blokován. Abyste zařízení zcela odpojili od elektrické sítě, musí být síťový adaptér zařízení zcela odpojen od elektrické zásuvky.

- Nikdy nepoužívejte poškozený síťový adaptér, veďte napájecí kabel bezpečným způsobem a zajistěte, aby nebyl vystaven uvíznutí nebo sevření. Pokud je napájecí kabel poškozen, obraťte se na kvalifikovaného servisního technika.

NASTAVENÍ ČASU

1. V pohotovostním režimu, stiskněte tlačítko **M** na přepnutí do režimu nastavení času a začnou blikat číslice hodin.
2. Pomocí tlačítek **◀◀/▶▶** na zařízení nebo na dálkovém ovladači nastavte hodnotu hodin. Stiskněte tlačítko **M** na potvrzení a začnou blikat číslice minut.
3. Pomocí tlačítek **◀◀/▶▶** na zařízení nebo na dálkovém ovladači nastavte hodnotu minut a opět stiskněte tlačítko **M** na potvrzení.

ZAPNUTÍ/VYPNUTÍ ZAŘÍZENÍ

1. Stisknutím tlačítka **⏻** zapnete zařízení.
2. Dlouhým stisknutím tlačítka **⏻** na zařízení nebo krátkým stisknutím tlačítka **⏻** na dálkovém ovladači vypnete zařízení.

VOLBA FUNKCE

Funkci (BLUETOOTH/CD/FM/USB/AUX) zvolíte opakovaným stisknutím tlačítka **SOURCE**.

FUNKCE BLUETOOTH

Slovní značka a loga *Bluetooth*[®] jsou registrované ochranné známky společnosti Bluetooth SIG, Inc. a jakékoliv použití těchto známek společností New One S.A.S je na základě licence. Ostatní ochranné známky a obchodní názvy jsou majetkem příslušných vlastníků.

Spárování Bluetooth zařízení

1. Když je zařízení zapnuté, opakovaným stisknutím tlačítka **SOURCE** zvolte režim Bluetooth. Na displeji se na několik sekund zobrazí „bL“ a změní se na čas hodin. Bluetooth indikátor začne rychle blikat. Po 10 sekundách hlasová indikace oznámí, že zařízení je v režimu párování.
2. Na Bluetooth zařízení aktivujte Bluetooth a zvolte „M-1325BTC“ v seznamu zařízení. (Podrobnější informace naleznete v návodu k obsluze zařízení, které chcete připojit.) Pokud si Bluetooth zařízení vyžádá heslo, zadejte „0000“. Některá Bluetooth zařízení vás požádají o přijetí připojení. Pokud je zařízení správně spárováno, uslyšíte zvukovou indikaci.

Tip: Pokud budete chtít připojit svůj Bluetooth reproduktor k jinému Bluetooth audio zařízení, budete muset odpojit aktuální zařízení a podle kroků uvedených výše provést nové připojení.

Pokud spárování selže, proveďte následující kroky: Stiskněte a podržte tlačítko **▶||/PAIRING**, dokud nezačne Bluetooth indikátor blikat rychle, což představuje aktivaci režimu párování. Na Bluetooth zařízení aktivujte Bluetooth a zvolte „M-1325BTC“ v seznamu zařízení (podle kroku 2 výše).

- Na některých zařízeních, jako jsou počítače, musíte po spárování zvolit zařízení v Bluetooth menu a zvolit možnost „Použít jako audio zařízení (stereo)“ nebo podobnou volbu.
- Spárování zůstane nezměněno tehdy, pokud se zařízení a/nebo vaše Bluetooth zařízení dostane mimo komunikačního dosahu. Aktivní připojení bude opět navázáno tehdy, pokud se vaše Bluetooth zařízení vrátí do daného dosahu.
- Při opětovném zapnutí tohoto zařízení, se automaticky pokusí znovu připojit s naposledy spárovaným Bluetooth zařízením.

Použití Bluetooth zařízení

1. Když jsou zařízení spárována (dle předchozí části), používejte své Bluetooth zařízení a jeho zvuk bude možné slyšet prostřednictvím reproduktorů M-1325BTC.
2. Stisknutím tlačítka **▶||** pozastavíte přehrávání. Opětovným stisknutím tlačítka přehrávání obnovíte.
3. Požadovanou skladbu zvolíte pomocí tlačítka **◀||▶**.
4. Pomocí tlačítek **◀◀/▶▶** upravte hlasitost. Hlasitost můžete také upravit na zařízení, se kterým je toto zařízení spárováno.

Společnost NEW ONE S.A.S tímto prohlašuje, že tento MUSE M-1325 BTC je v souladu se základními požadavky a dalšími příslušnými ustanoveními směrnice 2014/53/EU. Prohlášení o shodě naleznete na adrese www.muse-europe.com

POSLECH DISKU

1. Při zapnutém zařízení, opakovaným stisknutím tlačítka **SOURCE** zvolte režim CD. Na displeji se na několik sekund zobrazí „CD“.
2. Zvedněte příhrádku na disk. Vložte disk tak, aby strana se štítkem směřovala nahoru a zavřete jej.

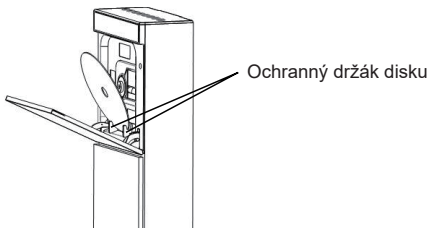

Poznámka: Když vložíte disk do přihrádky na CD disk, musí se umístit za ochranný držák pro disk.

3. Po několika sekundách se na displeji na několik sekund zobrazí celkový počet skladeb a přehrávání se spustí automaticky.

Poznámka: Pokud není vložen žádný disk, na displeji se zobrazí „No. d“.

RÁDIO

Poslech rádia

Při zapnutí zařízení, stisknutím tlačítka **SOURCE** zvolte režim FM. Na displeji se na několik sekund zobrazí „FM“ a změní se na aktuální frekvenci a následně na čas hodin.

Manuální vyhledávání

1. Pomocí tlačítek **◀◀** nebo **▶▶** zvolte svou rozhlasovou stanici.
2. Pomocí tlačítek **→▶** nebo **◀+** upravte hlasitost na požadovanou úroveň.

Automatické vyhledávání

Podržte tlačítko **◀◀** nebo **▶▶** na několik sekund. Automatické vyhledávání najde silné stanice. Stanici se slabým signálem lze nastavit manuálně opakovaným stisknutím tlačítek **◀◀** nebo **▶▶**.

Poznámka: K dosažení lepšího příjmu v režimu FM, roztáhněte anténu.

Předvolby stanic

Zařízení dokáže uložit 20 FM stanic.

Manuální ukládání:

1. Rozhlasovou stanici zvolte manuálně nebo pomocí automatického vyhledávání.
2. Stiskněte tlačítko **Ⓜ**. Na displeji se zobrazí „P 01“.
3. Pomocí tlačítka **P+** na zařízení nebo dálkovém ovladači zvolte předvolbu kanálu.
4. Stiskněte tlačítko **Ⓜ** na její uložení.
5. Opakováním kroků 1–4 uložte ostatní stanice.

Automatické ukládání

Stiskněte tlačítko **ATS** na dálkovém ovladači a zařízení automaticky uloží prvních 20 FM stanic. V případě uložení na kanál, který již byl předvolen, bude předchozí stanice automaticky vymazána a nahrazena novou stanicí.

Poslech předvoleb stanic

1. Opakovaným stisknutím tlačítka **P+** zvolte svou požadovanou rozhlasovou stanici.
2. Pomocí tlačítek **→+** nebo **←+** upravte hlasitost na požadovanou úroveň.

USB PŘEHRÁVÁNÍ

1. Připojte USB zařízení k **USB MP3** portu na tomto zařízení.
2. Opakovaným stisknutím tlačítka **SOURCE** zvolte režim USB. Na displeji se na několik sekund zobrazí „USB“ a přehrávání se spustí automaticky.
3. Požadovanou skladbu zvolte pomocí tlačítek **◀◀/▶▶**.

Poznámky:

- Celkový počet MP3 souborů v USB zařízení nesmí přesáhnout 999.
- Zařízení nesmí obsahovat více než 99 adresářů.
- Čas načítání je několik sekund nebo i déle, v závislosti na množství MP3 souborů a adresářů v USB zařízení.
- Nevkládejte nic jiného než USB zařízení do portu na tomto zařízení. Ostatní předměty by mohly poškodit USB mechanismus.
- USB konektor nesmí být připojen přímo k počítači, protože by mohlo dojít k poškození zařízení.
- Na trhu je v současnosti mnoho USB zařízení. Nemůžeme zaručit podporu všech rozličných modelů. Pokud vaše zařízení není podporováno, vyzkoušejte prosím jiné USB zařízení.

REŽIMY PŘEHRÁVÁNÍ (CD/MP3)

Opakované přehrávání

Opakovaným stisknutím tlačítka **REP** na dálkovém ovladači zvolte režim přehrávání a rozsvítí se indikátor opakovaného přehrávání.

- Opakování jedné skladby: na displeji se zobrazí „**RP-1**“.
- Opakování adresáře: na displeji se zobrazí „**RP-F**“ (len MP3)

- Opakování všeho: na displeji se zobrazí „**RP-A**“.

Pro zrušení opakované přehrávání, opakovaně stiskněte tlačítko **REP.**, dokud se na displeji nezobrazí „**EP-0**“ a nezmizí indikátor opakovaného přehrávání.

Náhodné přehrávání

Stiskněte tlačítko **RAND.** na dálkovém ovladači. Rozsvítí se indikátor náhodného přehrávání. Všechny skladby budou přehrávány v náhodném pořadí. Opětovným stisknutím tlačítka **RAND.** zrušíte tuto funkci. Indikátor náhodného přehrávání zhasne.

Naprogramované přehrávání

1. V režimu zastavení, stiskněte tlačítko **P+**, na displeji se na několik sekund zobrazí „P-01“ a změní se na „01“. Rozsvítí se indikátor naprogramovaného přehrávání.
2. Pomocí tlačítka **◀◀/▶▶** zvolte požadovanou skladbu, poté stiskněte tlačítko **P+** na potvrzení.
3. Opakováním výše uvedených kroků naprogramujte až 32 skladeb u CD disku a 99 skladeb u MP3.
4. Stisknutím tlačítka **▶▶** spustíte naprogramované přehrávání.
5. Jedním stisknutím tlačítka **■** zastavíte naprogramované přehrávání. Dvojnásobným stisknutím tlačítka **■** zrušíte tuto funkci.

PŘIPOJENÍ PŘÍDAVNÉHO ZDROJE

1. Připojte svůj přídatný zdroj (např. mp3 přehrávač) ke konektoru **AUX IN** (kabel je součástí příslušenství).
2. Opakovaným stisknutím tlačítka **SOURCE** zvolte režim AUX. Na displeji se na několik sekund zobrazí „*AUX*“ a změní se na čas hodin.
3. Spustíte přehrávání na svém přídatném zdroji.
4. Upravte hlasitost na požadovanou úroveň.
5. Pokud chcete zastavit přehrávání, odpojte svůj přídatný zdroj od konektoru **AUX IN**.

ZTLUMENÍ JASU DISPLEJE

Stisknutím tlačítka **DIM.** na dálkovém ovladači zvolte jas displeje: vysoký, nízký nebo vypnutý displej.

ZTLUMENÍ ZVUKU

Při zapnutém zařízení stiskněte tlačítko **🔇** na ztlumení zvuku. Opětovným stisknutím tohoto tlačítka obnovíte výstup zvuku.

USB NABÍJENÍ

Toto zařízení je vybaveno vestavěným USB nabíjecím portem (Výstup: 5 V --- 1 A) na nabíjení vašeho mobilního zařízení (např. smartphonu, tabletu atd.). Jednoduše připojte USB nabíjecí kabel (není součástí příslušenství) do USB nabíjecího portu a připojte ho k vašemu mobilnímu zařízení.

ÚDRŽBA

Čištění

VAROVÁNÍ: Před čištěním odpojte zařízení od zdroje napájení.

- Použijte měkkou, suchou, čistou tkaninu. Pravidelně vyčistěte větrací otvory na zadní a bočních stranách zařízení.
- Při používání rozpouštědel, abrazivních prostředků nebo výrobků na bázi alkoholu hrozí riziko poškození zařízení.
- Pokud do zařízení vnikne nějaký předmět nebo tekutina, ihned jej odpojte od napájení a nechte zkontrolovat autorizovaným servisním střediskem.

Poznámky týkající se disků

- Nepoužívejte CD disky nepravidelných tvarů (například: ve tvaru srdce, osmihranné). Mohou způsobit poruchu.
- Nevkládejte do prostoru pro disk více než jeden disk.
- Nepokoušejte se otevírat prostor pro disk v průběhu přehrávání.
- Nedotýkejte se čtecí optiky. V opačném případě může dojít k poruše.
- Pokud jsou na disku škrábance, nečistoty nebo otisky prstů, mohou způsobit chybu načítání skladby. Před přehráváním disk očistěte pomocí čisticí utěrky. Disk otírejte od středu směrem k okrajům. Neskladujte disky na místech s vysokými teplotami nebo vysokou vlhkostí, protože může dojít k jejich deformaci. Po přehrávání, uložte disk do jeho obalu.
- Schopnost přehrávání CD-R nebo CD-RW disků na tomto přehrávači se může lišit v závislosti na kvalitě médií, CD vypalovačky, rychlosti vypalování a aplikačního softwaru.

Důležitá poznámka

- Před přepravou zařízení, vyjměte disk z prostoru pro disk.

TECHNICKÉ ÚDAJE

VŠEOBECNÉ

NAPÁJENÍ ELEKTRICKOU ENERGÍ: DC 9 V --- 2 A 

Spotřeba: 18 W

BLUETOOTH

Bluetooth verze: V2.1 + EDR

Bluetooth: 2,402 - 2,48 GHz

RF výstupní výkon: -2,116 dBm

Funkční vzdálenost: Až 10 metrů naměřených v otevřeném prostranství (stěny a konstrukce mohou ovlivnit dosah zařízení)

RÁDIO

FM: 87,5 - 108 MHz

Právo na změnu technických údajů je vyhrazeno bez předchozího upozornění.

ODSTRANĚNÍ MOŽNÝCH PROBLÉMŮ

Pokud by toto zařízení vykazovalo problém, zkontrolujte následující, než se obrátíte na servis:

Bez napájení

- Není zapnuto napájení; stisknutím tlačítka  zapněte napájení.
- Ujistěte se, zda je zařízení připojeno k elektrické síti.

Není slyšet žádný zvuk – obecně

- Hlasitost externího zařízení je nastavena na minimum; zvyšte hlasitost.
- Hlasitost M-1325BTC je nastavena na minimum; zvyšte hlasitost.

Bluetooth zařízení nelze spárovat nebo spojit s tímto zařízením.

- Neaktivovali jste funkci Bluetooth na svém zařízení. Informace o aktivaci funkce Bluetooth naleznete v návodu k obsluze svého zařízení.
- Zařízení není v režimu párování. Stiskněte a podržte tlačítko ►II/PAIRING dokud nezačne indikátor Bluetooth rychle blikat.
- Toto zařízení je již připojeno k jinému Bluetooth zařízení; odpojte dané zařízení a zkuste to znovu.

BEZPEČNOSTNÍ POKYNY



UPOZORNĚNÍ: Pro snížení rizika úrazu elektrickým proudem nesnímejte kryt ani zadní panel. Uvnitř se nenacházejí části, které můžete sami opravit. Veškeré opravy přenechejte kvalifikovanému servisnímu technikovi.



Blesk v trojúhelníku upozorňuje uživatele na „nebezpečné napětí“ uvnitř zařízení.



Vykřičník v trojúhelníku upozorňuje uživatele na důležité pokyny týkající se zařízení.

DŮLEŽITÉ

- Zařízení používejte v mírném klimatickém pásmu.
- Typový štítek se nachází na zadní straně zařízení.
- Zajistěte minimální vzdálenost 5 cm kolem zařízení, na zajištění dostatečného větrání.
- Ujistěte se, zda nejsou větrací otvory blokovány předměty jako jsou noviny, ubrusy, záclony atd.
- Na zařízení nesmí být položeny žádné zdroje otevřeného ohně, jako jsou například zapálené svíčky.
- Zařízení nesmí být vystaveno kapání nebo cákání tekutin.
- Na přístroj nepokládejte předměty naplněné tekutinami, jako jsou vázy.
- Neházejte baterie do ohně! Při likvidaci použitých baterií berte ohled na životní prostředí.
- Baterie by neměly být vystaveny nadměrnému teplu, jako je například sluneční záření, oheň nebo jiný podobný zdroj tepla.
- Zástrčka napájecího kabelu slouží jako odpojovací zařízení. Chcete-li zařízení zcela odpojit od zdroje napájení, odpojte zástrčku zařízení od elektrické zásuvky. Zástrčka nesmí být blokována a měla by zůstat snadno použitelná v průběhu používání.
- Vlivem elektrického přechodu nebo/a elektrostického jevu, může výrobek selhat a vyžadovat tak od uživatele resetování napájení.



Pokud budete kdykoliv v budoucnu likvidovat tento výrobek, dbejte na to, že opotřebované elektrické výrobky by neměly být likvidovány spolu s domovním odpadem. Recyklujte je v zařízeních k tomu určených.

Ohledně poradenství o recyklaci kontaktujte místní úřad nebo obchod, kde jste výrobek zakoupili. (Směrnice o odpadu z elektrických a elektronických zařízení).



Dovozce a distributor
SK Store, s.r.o.
Priemyselná 5/C
917 01 Trnava
www.skstoreshop.sk
e-mail: obchod@skstore.sk

Informace pro uživatele k likvidaci elektrických a elektronických zařízení (domácnosti)



Tento symbol na produktech anebo v průvodních dokumentech znamená, že použité elektrické a elektronické výrobky nesmí být přidány do běžného komunálního odpadu.

Ke správné likvidaci, obnově a recyklaci doručte tyto výrobky na určená sběrná místa, kde budou přijata zdarma. Alternativně v některých zemích můžete vrátit své výrobky místnímu prodejci při koupi ekvivalentního nového produktu.

Správnou likvidací tohoto produktu pomůžete zachovat cenné přírodní zdroje a napomáháte prevenci potenciálních negativních dopadů na životní prostředí a lidské zdraví, což by mohly být důsledky nesprávné likvidace odpadů. Další podrobnosti si vyžádejte od místního úřadu nebo nejbližšího sběrného místa.

Při nesprávné likvidaci tohoto druhu odpadu mohou být v souladu s národními předpisy uděleny pokuty.

Pro podnikové uživatele v zemích Evropské unie

Chcete-li likvidovat elektrická a elektronická zařízení, vyžádejte si potřebné informace od svého prodejce nebo dodavatele.

Informace k likvidaci v ostatních zemích mimo Evropskou unii

Tento symbol je platný jen v Evropské unii.

Chcete-li tento výrobek zlikvidovat, vyžádejte si potřebné informace o správném způsobu likvidace od místních úřadů nebo od svého prodejce.