

Nikon

DIGITÁLNY FOTOAPARÁT

Z 5

Užívateľská príručka

Oboznámenie sa s fotoaparátom	1
Prvé kroky	5
Základné fotografovanie a prehrávanie	15
Technické informácie	20
Súpravy objektívov	44

Sk

- Pred použitím fotoaparátu si dôkladne prečítajte túto príručku.
- Aby sa zaistilo správne používanie fotoaparátu, nezabudnite si prečítať časť „Pre vašu bezpečnosť“ (strana xv).
- Po prečítaní tejto príručky ju uchovávajte na ľahko prístupnom mieste pre potreby v budúcnosti.

Obsah balenia

Uistite sa, že vám boli s fotoaparátom dodané všetky položky, ktoré sú tu uvedené.

- Fotoaparát



- Krytka tela BF-N1



- Gumená očnica DK-29 (dodáva sa pripojená k fotoaparátu)



- Nabíjateľná lítium-iónová batéria EN-EL15c s krytom kontaktov

- Nabíjačka MH-25a (dodáva sa so sieťovým zásuvkovým adaptérom alebo napájacím káblom typu a tvaru, ktoré sa menia podľa krajiny alebo regiónu predaja)

- Popruh AN-DC19

- Záruka (vytlačená na zadnej strane tejto príručky)

- Užívateľská príručka*

- USB kábel UC-E24

- Kryt sánok na príslušenstvo BS-1

- Pamäťové karty sa predávajú samostatne.
- Zákazníci, ktorí si kúpili verziu súpravy s objektívom, by mali skontrolovať, či balenie obsahuje aj objektív. Môžu sa poskytnúť aj príručky k objektívu.

Z 5 Model Name: N1933

☑ Centrum sťahovania súborov spoločnosti Nikon

Verzia pdf tejto príručky je k dispozícii v centre sťahovania súborov spoločnosti Nikon spolu s *návodom na použitie* v anglickom jazyku s podrobnými prevádzkovými pokynmi s možnosťou zobrazenia online vo formáte html. Navštívte centrum sťahovania súborov spoločnosti Nikon, aby ste si mohli stiahnuť aktualizácie firmvéru, ViewNX-i, Capture NX-D a ďalšieho počítačového softvéru Nikon, ako aj príručky pre ostatné výrobky Nikon vrátane fotoaparátov, objektívov NIKKOR a zábleskových jednotiek.



<https://downloadcenter.nikonimglib.com/>



Informácie o tejto príručke

■ Symboly

V tejto príručke sa používajú nasledujúce symboly a výrazy. Používajte ich na pomoc pri vyhľadávaní potrebných informácií.

	Táto ikona označuje poznámky, informácie, ktoré je potrebné si prečítať pred použitím tohto výrobku.
	Táto ikona označuje tipy, ďalšie informácie, ktoré môžu byť užitočné pri používaní tohto výrobku.
	Táto ikona označuje odkazy na ďalšie časti v tejto príručke.

■ Výrazy

- Tento fotoaparát používa pamäťové karty SD, SDHC a SDXC, ktoré sa v tejto príručke uvádzajú ako „pamäťové karty“. Aj SD, SDHC a SDXC sa občas môžu uvádzať ako „pamäťové karty SD“.
- V rámci tejto príručky sa nabíjačky batérií uvádzajú ako „nabíjačky batérií“ alebo „nabíjačky“.
- V rámci tejto príručky sa zobrazenie na monitore a v hľadáčku fotoaparátu počas snímania uvádza ako „zobrazenie snímania“; vo väčšine prípadov sa na obrázkoch uvádza monitor.
- V rámci tejto príručky sa smartfóny a tablety uvádzajú ako „zariadenia smart“.
- V rámci tejto príručky sa pojem „predvolené nastavenia“ používa na označenie nastavení účinných pri dodaní. Vysvetlivky v tejto príručke predpokladajú, že sú použité predvolené nastavenia.

⚠ Pre vašu bezpečnosť



„Pre vašu bezpečnosť“ obsahuje dôležité bezpečnostné pokyny. Pred použitím fotoaparátu si ich nezabudnite prečítať. Ďalšie informácie nájdete v časti „Pre vašu bezpečnosť“ (☞ xv).

■ Užívateľská podpora Nikon

Navštívte nižšie uvedenú stránku, zaregistrujte svoj fotoaparát a získajte možnosť mať neustále najnovšie informácie týkajúce sa výrobku. Nájdete na nej odpovede na časté otázky a môžete nás kontaktovať ohľadne technickej podpory.

<https://www.europe-nikon.com/support>

Obsah

Obsah balenia	ii
Informácie o tejto príručke.....	iv
Zoznam ponúk	viii
Pre vašu bezpečnosť.....	xv
Oznamy	xx
Oboznámenie sa s fotoaparátom	1
Časti fotoaparátu	1
Telo fotoaparátu.....	1
Prvé kroky	5
Nabíjanie batérie.....	5
Vkladanie batérie	7
Vyberanie batérie.....	7
Vkladanie pamäťových kariet.....	8
Vyberanie pamäťových kariet	8
Pripojenie objektívu	9
Odpájanie objektívov	10
Vyberte jazyk a nastavte hodiny fotoaparátu	11
Základné fotografovanie a prehrávanie	15
Zhotovovanie fotografií ( automatický režim).....	15
Snímanie videosekvencií (režim )	17
Prehrávanie	18
Prezeranie fotografií	18
Prezeranie videosekvencií	19

Technické informácie **20**

Technické parametre.....	20
Digitálny fotoaparát Nikon Z 5	20
Schválené pamäťové karty.....	33
Prenosné nabíjačky (typu Power Bank)	34
Ochranné známky a licencie.....	35
Oznamy	39
Bluetooth a Wi-Fi (bezdrôtová sieť LAN).....	40

Súpravy objektívov **44**

Objektív NIKKOR Z 24–70mm f/4 S	44
Časti objektívu: Názvy a funkcie	44
Technické parametre.....	45
Objektív NIKKOR Z 24–200mm f/4–6,3 VR.....	46
Časti objektívu: Názvy a funkcie	46
Technické parametre.....	47

Záručné podmienky - Záručný servis spoločnosti Nikon v Európe.....	53
---	----

Zoznam ponúk

Fotoaparát ponúka nasledujúce ponuky. Kompletnejší popis jednotlivých položiek ponuky nájdete v kapitole „Sprievodca ponukami“ v príručke online.

PLAYBACK MENU (PONUKA PREHRÁVANIA)

Delete (Odstrániť)
Playback folder (Priečinko na prehrávanie)
Playback display options (Možnosti zobrazenia prehrávania)
Dual-format recording PB slot (Slot PB na záznam dvojitého formátu)
Image review (Ukážka snímok)
After delete (Po odstránení)
Rotate tall (Otočiť na výšku)
Copy image(s) (Kopírovať snímku(y))
Slide show (Prezentácia)
Rating (Hodnotenie)

PHOTO SHOOTING MENU (PONUKA SNÍMANIA FOTOGRAFIÍ)

Reset photo shooting menu (Resetovať ponuku snímania fotografií)
Storage folder (Priečinko na ukladanie)
File naming (Názvy súborov)
Role played by card in Slot 2 (Úloha karty v slot 2)
Choose image area (Vybrať oblasť snímky)
Image quality (Kvalita snímky)
Image size (Veľkosť snímky)
NEF (RAW) recording (Záznam vo formáte NEF (RAW))
ISO sensitivity settings (Nastavenia citlivosti ISO)
White balance (Vyváženie bielej farby)
Set Picture Control (Nastavenie Picture Control)
Manage Picture Control (Spravovať Picture Control)
Color space (Farebný priestor)
Active D-Lighting (Funkcia Active D-Lighting)
Long exposure NR (Redukcia šumu pri dlhej expozícii)
High ISO NR (Redukcia šumu pri vysokej citlivosti ISO)
Vignette control (Ovládanie vinetácie)

**PHOTO SHOOTING MENU
(PONUKA SNÍMANIA FOTOGRAFIÍ)**

Diffraction compensation (Korekcia difrakcie)
Auto distortion control (Automatická regulácia skreslenia)
Flicker reduction shooting (Snímanie s potlačením rušenia)
Metering (Meranie)
Flash control (Riadenie záblesku)
Flash mode (Zábleskový režim)
Flash compensation (Korekcia zábleskovej expozície)
Focus mode (Režim zaostrovania)
AF-area mode (Režim činnosti AF)
Vibration reduction (Stabilizácia obrazu)
Auto bracketing (Automatický bracketing)
Multiple exposure (Viacnásobná expozícia)
HDR (high dynamic range) (HDR (vysoký dynamický rozsah))
Interval timer shooting (Intervalové snímanie)
Time-lapse movie (Time-lapse videosekvencia)
Focus shift shooting (Snímanie s posúvaním zaostrenia)
Silent photography (Nehlučné fotografovanie)

**MOVIE SHOOTING MENU (PONUKA
SNÍMANIA VIDEOSEKVENCIÍ)**

Reset movie shooting menu (Resetovať ponuku snímania videosekvencií)
File naming (Názvy súborov)
Destination (Cieľové miesto)
Choose image area (Vybrať oblasť snímky)
Frame size/frame rate (Veľkosť obrazu/frekvencia snímania)
Movie quality (Kvalita videosekvencie)
Movie file type (Typ súboru videosekvencie)
ISO sensitivity settings (Nastavenia citlivosti ISO)
White balance (Vyváženie bielej farby)
Set Picture Control (Nastavenie Picture Control)
Manage Picture Control (Spravovať Picture Control)
Active D-Lighting (Funkcia Active D-Lighting)
High ISO NR (Redukcia šumu pri vysokej citlivosti ISO)
Vignette control (Ovládanie vinetácie)
Diffraction compensation (Korekcia difrakcie)
Auto distortion control (Automatická regulácia skreslenia)
Flicker reduction (Potlačenie rušenia)

MOVIE SHOOTING MENU (PONUKA SNÍMANIA VIDEOSEKVENCIÍ)

Metering (Meranie)

Focus mode (Režim zaostrovania)

AF-area mode (Režim činnosti AF)

Vibration reduction (Stabilizácia obrazu)

Electronic VR (Elektronická stabilizácia obrazu)

Microphone sensitivity (Citlivosť mikrofónu)

Attenuator (Tlmič)

Frequency response (Frekvenčná charakteristika)

Wind noise reduction (Redukcia šumu vetra)

Headphone volume (Hlasitosť slúchadiel)

Timecode (Časový kód)

CUSTOM SETTING MENU (PONUKA POUŽÍVATELSKÝCH NASTAVENÍ)

Reset custom settings (Resetovať používateľské nastavenia)

a Autofocus (Automatické zaostrovanie)

a1	AF-C priority selection (Voľba priority kontinuálneho zaostrovania)
a2	AF-S priority selection (Voľba priority jednorazového zaostrovania)
a3	Focus tracking with lock-on (Sledovanie zaostrenia s funkciou lock-on)
a4	Auto-area AF face/eye detection (Detekcia tváre/očí s automatickým zaostrením s automatickým výberom poľa)
a5	Focus points used (Použitie zaostrovacie body)
a6	Store points by orientation (Uložiť body podľa orientácie)
a7	AF activation (Aktivácia automatického zaostrovania)
a8	Limit AF-area mode selection (Obmedzenie voľby režimu činnosti AF)
a9	Focus point wrap-around (Cyklovanie zaostrovacích bodov)
a10	Focus point options (Možnosti zaostrovacích bodov)
a11	Low-light AF (Automatické zaostrovanie pri slabom osvetlení)
a12	Built-in AF-assist illuminator (Vstavaný pomocný reflektor automatického zaostrovania)
a13	Manual focus ring in AF mode (Kružok manuálneho zaostrovania v režime automatického zaostrovania)

**CUSTOM SETTING MENU (PONUKA
POUŽÍVATELSKÝCH NASTAVENÍ)**b Metering/exposure (Meranie/
expozičia)

b1	EV steps for exposure cntrl (Kroky EV na ovládanie expozičia)
b2	Easy exposure compensation (Jednoduchá korekcia expozičia)
b3	Center-weighted area (Oblasť so zdôrazneným stredom)
b4	Fine-tune optimal exposure (Jemné doladenie optimálnej expozičia)

c Timers/AE lock (Časovače/
expozičná pamäť)



c1	Shutter-release button AE-L (Expozičná pamäť tlačidla spúšte)
c2	Self-timer (Samospúšť)
c3	Power off delay (Oneskorenie vypnutia napájania)

**CUSTOM SETTING MENU (PONUKA
POUŽÍVATELSKÝCH NASTAVENÍ)**d Shooting/display (Snímanie/
zobrazenie)

d1	CL mode shooting speed (Rýchlosť snímania režimu CL)
d2	Max. continuous release (Max. počet snímkov pri sériovom snímaní)
d3	Sync. release mode options (Možnosti režimu synchronizovaného snímania)
d4	Exposure delay mode (Režim oneskorenia expozičia)
d5	Shutter type (Typ uzáverky)
d6	File number sequence (Postupnosť čísel súborov)
d7	Apply settings to live view (Použiť nastavenia pre živý náhľad)
d8	Framing grid display (Zobrazenie pomocnej mriežky)
d9	Peaking highlights (Zvýraznenie obrysov zaostrených oblastí)
d10	View all in continuous mode (Zobraziť všetko v režime sériového snímania)

**CUSTOM SETTING MENU (PONUKA
POUŽÍVATELSKÝCH NASTAVENÍ)**

e Bracketing/flash (Bracketing/blesk)

e1	Flash sync speed (Rýchlosť synchronizácie blesku)
e2	Flash shutter speed (Čas uzávierky pri použití blesku)
e3	Exposure comp. for flash (Korekcia expozície pre blesk)
e4	Auto  ISO sensitivity control (Automatické  nastavenie citlivosti ISO)
e5	Modeling flash (Modelovací záblesk)
e6	Auto bracketing (mode M) (Automatický bracketing (režim M))
e7	Bracketing order (Poradie bracketingu)

**CUSTOM SETTING MENU (PONUKA
POUŽÍVATELSKÝCH NASTAVENÍ)**

f Controls (Ovládacie prvky)

f1	Customize  menu (Prispôsobiť ponuku 
f2	Custom controls (Používateľské ovládacie prvky)
f3	OK button (Tlačidlo OK)
f4	Shutter spd & aperture lock (Uzamknutie času uzávierky a clony)
f5	Customize command dials (Prispôsobenie príkazových voličov)
f6	Release button to use dial (Používanie príkazových voličov po uvoľnení tlačidla)
f7	Reverse indicators (Obrátené indikátory)

g Movie (Videosekvencia)

g1	Customize  menu (Prispôsobiť ponuku 
g2	Custom controls (Používateľské ovládacie prvky)
g3	OK button (Tlačidlo OK)
g4	AF speed (Rýchlosť automatického zaostrovania)
g5	AF tracking sensitivity (Citlivosť sledovania automatického zaostrovania)
g6	Highlight display (Zobrazenie preexponovaných oblastí)

SETUP MENU (PONUKA NASTAVENIA)
Format memory card (Formátovať pamäťovú kartu)
Save user settings (Uložiť používateľské nastavenia)
Reset user settings (Resetovať používateľské nastavenia)
Language (Jazyk)
Time zone and date (Časové pásmo a dátum)
Monitor brightness (Jas monitora)
Monitor color balance (Vyváženie farieb monitora)
Viewfinder brightness (Jas hľadáča)
Viewfinder color balance (Vyváženie farieb hľadáča)
Limit monitor mode selection (Obmedzenie voľby režimu monitora)
Information display (Zobrazenie informácií)
AF fine-tuning options (Možnosti jemného doladenia automatického zaostrenia)
Non-CPU lens data (Údaje objektívu bez vstavaného procesora)
Clean image sensor (Čistiť obrazový snímač)
Image Dust Off ref photo (Referenčná snímka na odstránenie vplyvu prachu na snímku)
Pixel mapping (Mapovanie pixlov)
Image comment (Poznámka k snímke)
Copyright information (Informácie o autorských právach)

SETUP MENU (PONUKA NASTAVENIA)
Beep options (Možnosti zvukového znamenia)
Touch controls (Dotykové ovládacie prvky)
HDMI
Location data (Údaje o polohe)
Wireless remote (WR) options (Možnosti diaľkového (bezdrôtového) ovládača)
Assign remote (WR) Fn button (Priradenie tlačidla Fn diaľkového (bezdrôtového) ovládača)
Airplane mode (Režim V lietadle)
Connect to smart device (Pripojiť k zariadeniu smart)
Connect to PC (Pripojiť k počítaču)
Conformity marking (Označenie zhody)
Battery info (Informácie o batérii)
USB power delivery (Prívod napájania prostredníctvom USB)
Energy saving (Úspora energie)
Slot empty release lock (Uzamknutie spúšte bez pamäťovej karty)
Save/load menu settings (Uložiť/načítať nastavenia ponuky)
Reset all settings (Resetovať všetky nastavenia)
Firmware version (Verzia firmvéru)

RETOUCH MENU (PONUKA ÚPRAV)

NEF (RAW) processing (Spracovanie
NEF (RAW))

Trim (Orezať)

Resize (Zmena veľkosti)

D-Lighting (Funkcia D-Lighting)

Red-eye correction (Korekcia efektu
červených očí)

Straighten (Narovnať)

Distortion control (Korekcia
skreslenia)

Perspective control (Ovládanie
perspektívy)

Monochrome (Monochromatický
režim)

Image overlay (Prelínanie snímok)

Trim movie (Orezanie
videosekvencie)

MY MENU (MOJA PONUKA)

Add items (Pridať položky)

Remove items (Odstrániť položky)

Rank items (Zoradiť položky)

Choose tab (Vybrať záložku)

Pre vašu bezpečnosť

Aby nedošlo k poškodeniu majetku alebo zraneniu vás či iných osôb, pred použitím tohto výrobku si prečítajte celú časť „Pre vašu bezpečnosť“.

Tieto bezpečnostné pokyny uchovávajte tam, kde si ich budú môcť prečítať všetci používatelia tohto výrobku.

⚠ NEBEZPEČENSTVO: Nedodržanie pokynov označených touto ikonou predstavuje vysoké riziko usmrtenia alebo vážneho zranenia.

⚠ VÝSTRAHA: Nedodržanie pokynov označených touto ikonou by mohlo viesť k usmrteniu alebo vážnemu zraneniu.

⚠ UPOZORNENIE: Nedodržanie pokynov označených touto ikonou by mohlo viesť k zraneniu alebo poškodeniu majetku.

⚠ VÝSTRAHA

Nepoužívajte počas chôdze ani obsluhy vozidla.

Nedodržanie tohto pokynu by mohlo viesť k nehodám alebo inému zraneniu.

Nerobte ani neupravujte tento výrobok. Nedotýkajte sa vnútorných častí, k odhaleniu ktorých došlo v dôsledku pádu alebo inej nehody.

Nedodržanie týchto pokynov by mohlo viesť k zasiahnutiu elektrickým prúdom alebo inému zraneniu.

V prípade, že si všimnete akékoľvek nezvyčajné javy, ako sú dym, teplo alebo nezvyčajné zápachy, ktoré sa uvoľňujú z výrobku, ihneď odpojte batériu alebo zdroj napájania.

Pokračovanie v používaní by mohlo viesť k vzniku požiaru, popáleninám alebo inému zraneniu.

Uchovávajte v suchu. So zariadením nemanipulujte s mokrymi rukami. So zástrčkou nemanipulujte s mokrymi rukami.

Nedodržanie týchto pokynov by mohlo viesť k vzniku požiaru alebo zasiahnutiu elektrickým prúdom.

Dbajte na to, aby vaša pokožka nezostávala v dlhodobom kontakte s týmto výrobkom, pokiaľ je zapnutý alebo pripojený k napájaniu.

Nedodržanie tohto pokynu by mohlo viesť k nízkoteplotným popáleninám.

Nepoužívajte tento výrobok v prítomnosti horľavého prachu alebo plynu, ako sú propán, benzín alebo aerosóly.

Nedodržanie tohto pokynu by mohlo viesť k výbuchu alebo vzniku požiaru.

Nepozerajte priamo na slnko ani na iný zdroj jasného svetla cez objektív.

Nedodržanie tohto pokynu by mohlo viesť k poškodeniu zraku.

Nemierite blesk ani pomocné svetlo AF na vodiča motorového vozidla.

Nedodržanie tohto pokynu by mohlo viesť k nehodám.

Tento výrobok uchovávajte mimo dosahu detí.

Nedodržanie tohto pokynu by mohlo viesť k zraneniu alebo poruche výrobku. Navyše, vezmite do úvahy, že malé časti predstavujú riziko udusenía. V prípade, že dieťa prehltnie akúkoľvek časť tohto výrobku, ihneď vyhľadajte lekársku pomoc.

Nezaplietajte, neovíjajte ani nezakrúčajte popruhy okolo krku.

Nedodržanie tohto pokynu by mohlo viesť k nehodám.

Nepoužívajte batérie, nabíjačky ani sieťové zdroje, ktoré nie sú výslovne určené na používanie s týmto výrobkom. Keď používate batérie, nabíjačky a sieťové zdroje určené na používanie s týmto výrobkom, nevykonávajte nasledovné:

- Poškodzovanie, úprava, násilné ťahanie alebo ohýbanie šnúr alebo káblov, ich umiestňovanie pod ťažké predmety alebo vystavovanie pôsobeniu tepla či plameňa.
- Používanie cestovných meničov alebo adaptérov určených na prevod z jedného napätia na iné napätie či so striedačmi, ktoré prevádzkajú jednosmerné napájanie na striedavé napájanie.

Nedodržanie týchto pokynov by mohlo viesť k vzniku požiaru alebo zasiahnutiu elektrickým prúdom.

Nemanipulujte so zástrčkou pri nabíjaní výrobku alebo používaní sieťového zdroja počas búrok.

Nedodržanie tohto pokynu by mohlo viesť k zasiahnutiu elektrickým prúdom.

So zariadením nemanipulujte s holými rukami na miestach vystavených pôsobeniu mimoriadne vysokých alebo nízkych teplôt.

Nedodržanie tohto pokynu by mohlo viesť k popáleninám alebo omrzlinám.

 UPOZORNENIE

Nenechávajte objektiv namierený na slnko alebo iné zdroje silného svetla.

Svetlo zaostrené objektivom by mohlo spôsobiť vznik požiaru alebo poškodenie vnútorných častí výrobku. Pri snímaní objektov v protisvetle zachovávajte slnko dostatočne mimo obrazového poľa. Slnčné svetlo sústredené do fotoaparátu, keď sa slnko nachádza blízko obrazového poľa, by mohlo spôsobiť vznik požiaru.

Vypnite tento výrobok, keď je jeho použitie zakázané. Vypnite bezdrôtové funkcie, keď je použitie bezdrôtového zariadenia zakázané.

Rádiofrekvenčné emisie vytvárané týmto výrobkom by mohli zasahovať do činnosti zariadení na palube lietadla alebo v nemocniciach či iných zdravotníckych zariadeniach.

Vyberte batériu a odpojte sieťový zdroj, ak sa tento výrobok nebude dlhší čas používať.

Nedodržanie tohto pokynu by mohlo viesť k vzniku požiaru alebo poruche výrobku.

Neodpaľujte blesk v kontakte s pokožkou alebo objektmi či v ich bezprostrednej blízkosti.

Nedodržanie tohto pokynu by mohlo viesť k popáleninám alebo vzniku požiaru.

Nenechávajte výrobok tam, kde bude dlhodobo vystavený pôsobeniu mimoriadne vysokých teplôt, ako napríklad v uzatvorenom automobile alebo na priamom slnečnom svetle.
Nedodržanie tohto pokynu by mohlo viesť k vzniku požiaru alebo poruche výrobku.

Nepozerajte sa priamo na pomocné svetlo AF.
Nedodržanie tohto pokynu by mohlo mať nepriaznivý vplyv na zrak.

Neprepravujte fotoaparáty ani objektívy s pripojenými statívmi alebo podobným príslušenstvom.
Nedodržanie tohto pokynu by mohlo viesť k zraneniu alebo poruche výrobku.

NEBEZPEČENSTVO (Batérie)

Dbajte na to, aby nedochádzalo k zlému zaobchádzaniu s batériami.
Nedodržanie nasledujúcich pokynov by mohlo viesť k vytečeniu, prehriatiu, prasknutiu alebo vznieteniu batérií:

- Používajte len nabíjateľné batérie schválené na používanie v tomto výrobku.
 - Nevystavujte batérie pôsobeniu plameňa alebo nadmerného tepla.
 - Nerozoberajte.
 - Neskratujte kontakty ich dotykcom s náhrdelníkmi, sponami do vlasov či inými kovovými predmetmi.
 - Nevystavujte batérie ani iné výrobky, do ktorých sú vložené, pôsobeniu silných fyzických otrasov.
 - Nestúpajte na batérie, neprepichujte ich klincami ani do nich neudierajte kladivami.
-

Nabíjanie vykonávajte len tak, ako je to uvedené.
Nedodržanie tohto pokynu by mohlo viesť k vytečeniu, prehriatiu, prasknutiu alebo vznieteniu batérií.

Ak sa elektrolyt batérie dostane do kontaktu s očami, vypláchnite ich množstvom čistej vody a vyhľadajte okamžitú lekársku pomoc.
Zdržanie postupu by mohlo viesť k zraneniam očí.

VÝSTRAHA (Batérie)

Batérie uchovávajú mimo dosahu detí.

V prípade, že dieťa prehtne batériu, vyhľadajte okamžitú lekársku pomoc.

Batérie uchovávajú mimo dosahu domácich miláčikov a iných zvierat.

Z batérií by mohol uniknúť elektrolyt, mohli by sa prehriať, prasknúť alebo sa vznietiť, keby ich zvieratá hrýzli, žuvali alebo inak poškodili.

Batérie neponárajte do vody ani nevystavujte pôsobeniu dažďa.

Nedodržanie tohto pokynu by mohlo viesť k vzniku požiaru alebo poruche výrobku. Ihneď vysušte výrobok pomocou uteráka alebo podobného predmetu v prípade, že namokne.

Ihneď prestaňte výrobok používať v prípade, že si všimnete akékoľvek zmeny na batériách, ako sú strata farby alebo deformácia. Ukončite nabíjanie nabíjateľných batérií EN-EL15c, ak sa nenabijú v priebehu určeného časového intervalu.

Nedodržanie týchto pokynov by mohlo viesť k vytečeniu, prehriatiu, prasknutiu alebo vznieteniu batérií.

Keď už batérie nie sú viac potrebné, zaizolujte kontakty samolepiacou páskou.

V prípade, že sa kontakty batérie dostanú do kontaktu s kovovými predmetmi, môže dôjsť k prehriatiu, prasknutiu batérie alebo k vzniku požiaru.

Ak sa elektrolyt batérie dostane do kontaktu s pokožkou alebo odevom osoby, ihneď opláchnite zasiahnutú oblasť množstvom čistej vody.

Nedodržanie tohto pokynu by mohlo viesť k podráždeniu pokožky.

Oznamy

- Žiadnu časť príručiek dodávaných s týmto výrobkom nie je povolené reprodukovat', prenášať, prepisovať, ukladať v systéme na vyhľadávanie informácií ani prekladať do iného jazyka v akejkoľvek forme ani akýmkoľvek spôsobom bez predchádzajúceho písomného súhlasu spoločnosti Nikon.
- Spoločnosť Nikon si vyhradzuje právo kedykoľvek zmeniť vzhľad a technické parametre hardvéru a softvéru uvedeného v týchto príručkách bez predchádzajúceho upozornenia.
- Spoločnosť Nikon nenesie žiadnu zodpovednosť za akékoľvek škody spôsobené používaním tohto výrobku.
- Aj keď bolo vynaložené maximálne úsilie, aby boli informácie uvedené v týchto príručkách presné a úplné, ocenili by sme, ak na prípadné chyby alebo opomenutia upozorníte miestneho zástupcu spoločnosti Nikon (adresa je uvedená zvlášť).

● **Oznam týkajúci sa zákazu kopírovania alebo reprodukovania**

Majte na pamäti, že aj prechovávanie materiálov, ktoré boli digitálne skopírované alebo reprodukované pomocou skenera, digitálneho fotoaparátu alebo iného zariadenia, môže byť v zmysle zákona trestné.

• **Predmety, ktoré zákon zakazuje kopírovať alebo reprodukovat'**

Nekopírujte ani nereproduktujte papierové peniaze, mince, cenné papiere, štátne obligácie ani obligácie miestnej správy, a to ani v prípade, ak sú takéto kópie alebo reprodukcie označené ako „Vzorka“.

Kopírovanie alebo reprodukovanie papierových peňazí, mincí alebo cenných papierov, ktoré sú v obehu v inej krajine, je zakázané.

Bez predchádzajúceho povolenia štátu je zakázané kopírovať a reprodukovat' nepoužité poštové známky alebo korešpondenčné lístky vydané štátom.

Je zakázané kopírovať a reprodukovat' známky vydané štátom a certifikované dokumenty určené zákonom.

- **Upozornenia týkajúce sa niektorých kópií a reprodukcí**

Štát varuje pred kopírovaním a reprodukovaním cenných papierov vydaných súkromnými firmami (akcie, zmenky, šeky, darovacie listiny a pod.), cestovných preukazov alebo kupónových lístkov, okrem prípadov, keď daná firma poskytne minimálne potrebné množstvo kópií na obchodné účely. Taktiež nekopírujte a nereprodukujte cestovné pasy vydané štátom, licencie vydané štátnymi agentúrami a súkromnými skupinami, občianske preukazy a lístky, ako sú legitimácie alebo stravné lístky.

- **Poznámky o dodržiavaní autorských práv**

Podľa zákona o autorských právach nemôžu byť fotografie alebo záznamy autorsky chránených práv, vytvorené fotoaparátom, použité bez povolenia majiteľa autorských práv. Výnimky sa vťahujú len na osobné použitie, vezmite však do úvahy, že aj osobné použitie môže byť obmedzené v prípade fotografií alebo záznamov z výstav alebo živých vystúpení.

- **Používajte iba originálne elektronické príslušenstvo značky Nikon**

Fotoaparáty Nikon sú skonštruované podľa najvyšších štandardov a zahŕňajú zložité elektronické obvody. Len elektronické príslušenstvo značky Nikon (vrátane objektívov, nabíjačiek, batérií, sieťových zdrojov a príslušenstva bleskov) certifikované spoločnosťou Nikon výslovne na použitie s týmto digitálnym fotoaparátom Nikon bolo skonštruované a preukázalo sa, že pracuje v rámci prevádzkových a bezpečnostných požiadaviek týchto elektronických obvodov.

Používanie neoriginálneho elektronického príslušenstva (iného ako značky Nikon) môže poškodiť fotoaparát a spôsobiť stratu záruky od spoločnosti Nikon. Použitie nabíjateľných lítium-iónových batérií od iného výrobcu bez holografickej pečate Nikon zobrazenej vpravo môže narušiť normálne fungovanie fotoaparátu a zapríčiniť prehriatie, vznietenie, prasknutie alebo vytečenie batérií.



Ďalšie informácie o originálnom príslušenstve značky Nikon získate od autorizovaného miestneho predajcu výrobkov Nikon.

☑ **Pred zhotovovaním dôležitých snímok**

Pred fotografovaním pri dôležitých príležitostiach (napríklad na svadbách alebo pred zobraťím fotoaparátu na cestu) zhotovte skúšobný záber, aby ste sa uistili, že fotoaparát funguje normálne. Spoločnosť Nikon nebude zodpovedná za škody ani ušlý zisk, ktorý môže byť spôsobený poruchou fotoaparátu.

☑ **Celoživotné vzdelávanie**

Ako súčasť snahy spoločnosti Nikon o „celoživotné vzdelávanie“, ktorá je zameraná na ustavičnú podporu výrobkov a vzdelávania, sú na nasledujúcich lokalitách k dispozícii neustále aktualizované informácie:

- **Pre používateľov v USA:** <https://www.nikonusa.com/>
- **Pre používateľov v Európe a Afrike:**
<https://www.europe-nikon.com/support/>
- **Pre používateľov v Ázii, Oceánii a na Strednom východe:**
<https://www.nikon-asia.com/>

Na týchto stránkach nájdete najnovšie informácie o výrobkoch, tipy, odpovede na často kladené otázky a všeobecné rady týkajúce sa digitálneho spracovania snímok a fotografovania. Ďalšie informácie môžete získať od miestneho obchodného zástupcu spoločnosti Nikon. Kontaktné informácie nájdete na nasledujúcej adrese:
<https://imaging.nikon.com/>

Oboznámenie sa s fotoaparátom

Časti fotoaparátu

Telo fotoaparátu

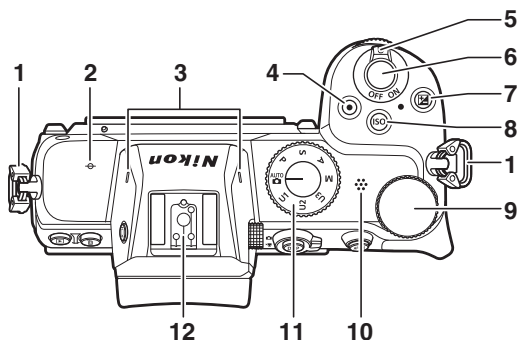

1 Očko na upevnenie remienka fotoaparátu

2 \ominus (značka obrazovej roviny)

3 Stereofónny mikrofón (□ 17)

4 Tlačidlo záznamu videosekvencií (□ 17)

5 Hlavný vypínač (□ 11, 15)

6 Tlačidlo spúšte (□ 15)

7 Tlačidlo \square

8 Tlačidlo ISO

9 Hlavný príkazový volič

10 Reproduktor

11 Volič režimov

12 Sánky na príslušenstvo (pre voliteľný blesk)

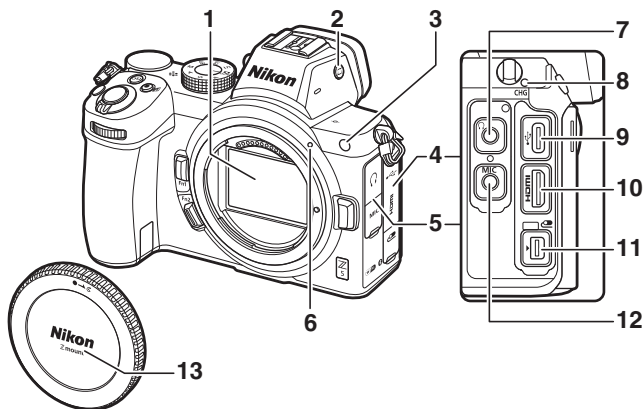

- | | | | |
|----------|---|-----------|-----------------------------------|
| 1 | Obrazový snímač | 6 | Upevňovacia značka objektívu (☐9) |
| 2 | Tlačidlo [□] | 7 | Konektor slúchadiel |
| 3 | Pomocné svetlo AF
Kontrolka redukcie efektu
červených očí
Kontrolka samospúšte | 8 | Kontrolka nabijania |
| 4 | Kryt konektora pre
príslušenstvo a konektorov
USB a HDMI | 9 | Konektor USB |
| 5 | Kryt konektorov slúchadiel
a mikrofónu | 10 | Konektor HDMI |
| | | 11 | Konektor pre príslušenstvo |
| | | 12 | Konektor pre externý
mikrofón |
| | | 13 | Krytka tela (☐9) |

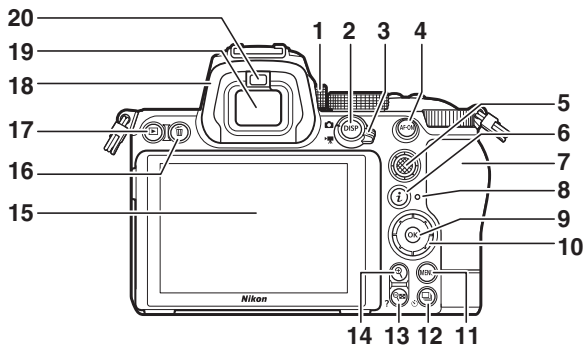

- | | |
|---|---|
| 1 | Ovládací prvok dioptickej korekcie |
| 2 | Tlačidlo DISP |
| 3 | Volič režimu fotografií/ videosekvencií (☐15, 17) |
| 4 | Tlačidlo AF-ON |
| 5 | Pomocný volič |
| 6 | Tlačidlo i |
| 7 | Kryt slotu na pamäťovú kartu (☐8) |
| 8 | Kontrolka prístupu na pamäťovú kartu |
| 9 | Tlačidlo OK |

- | | |
|----|---------------------------|
| 10 | Multifunkčný volič |
| 11 | Tlačidlo MENU |
| 12 | Tlačidlo ☐ (☺) |
| 13 | Tlačidlo Q (?) |
| 14 | Tlačidlo Q |
| 15 | Monitor |
| 16 | Tlačidlo ☒ |
| 17 | Tlačidlo ☐ (☐18) |
| 18 | Gumená očnica |
| 19 | Hľadáčik |
| 20 | Snímač pohľadu do hľadáča |

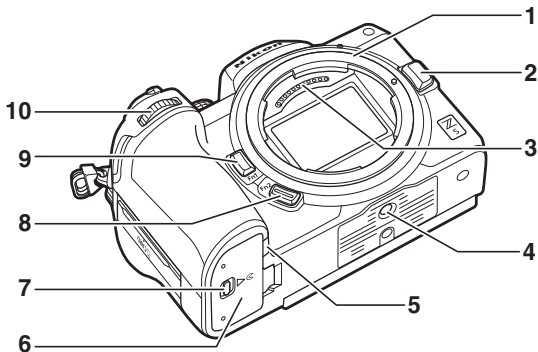

- 1 Bajonet objektívu (□ 9)
- 2 Tlačidlo aretácie bajonetu (□ 10)
- 3 Kontakty procesora
- 4 Závit na pripojenie statívu
- 5 Kryt napájacieho konektora

- 6 Kryt priestoru pre batériu
- 7 Poistka krytu priestoru pre batériu
- 8 Tlačidlo **Fn2**
- 9 Tlačidlo **Fn1**
- 10 Pomocný príkazový volič

Výrobné číslo výrobku

Výrobné číslo tohto výrobku sa dá zistiť otvorením monitora.

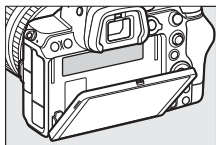

Prvé kroky

Nabíjanie batérie

Pred použitím nabite dodanú batériu EN-EL15c v dodanej nabíjačke MH-25a. Vložte batériu a pripojte nabíjačku (v závislosti od krajiny alebo regiónu sa nabíjačka dodáva buď so sieťovým zásuvkovým adaptérom alebo napájacím káblom).

☑ Batéria a nabíjačka

Prečítajte si a dodržiavajte výstrahy a upozornenia v časti „Pre vašu bezpečnosť“ (□ xv).

- **Sieťový zásuvkový adaptér:** Po vložení sieťového zásuvkového adaptéra do zásuvky pre sieťový kábel na nabíjačke (1) posuňte poistku sieťového zásuvkového adaptéra podľa znázornenia (2) a otočte adaptér o 90°, aby ste ho zaistili na mieste (3).

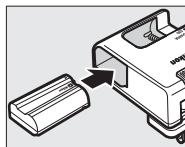
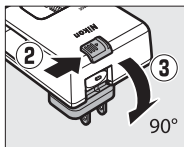
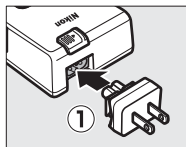

- **Napájací kábel:** Po pripojení napájacieho kábla so zástrčkou so zobrazenou orientáciou vložte batériu a pripojte kábel.

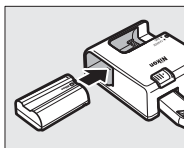
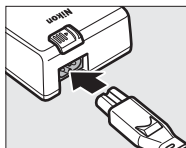

- Vybitá batéria sa úplne nabije približne za 2 hodiny a 35 minút.

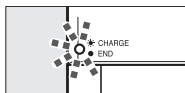

Nabíjanie batérie (bliká)

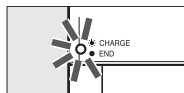

Nabíjanie je dokončené
(svieti)

✓ Ak kontrolka CHARGE rýchlo bliká

Ak kontrolka **CHARGE** rýchlo bliká (8-krát za sekundu):

- **Vyskytla sa chyba nabíjania batérie:** Odpojte nabíjačku a vyberte a znova vložte batériu.
- **Okolité teplota je príliš vysoká alebo príliš nízka:** Nabíjačku používajte pri teplotách v rámci určeného teplotného rozsahu (0 – 40 °C).

Ak problém pretrváva, odpojte nabíjačku a ukončíte nabíjanie. Batériu a nabíjačku prineste do autorizovaného servisu spoločnosti Nikon.

Vkladanie batérie

- Pred vložením alebo vybratím batérie vypnite fotoaparát.
- Pomocou batérie udržiajte oranžovú poistku proti vypadnutiu batérie pri otvorených dverkách potlačenú do strany a zasunúť batériu do priestoru pre batériu tak, aby poistka zapadla na miesto.

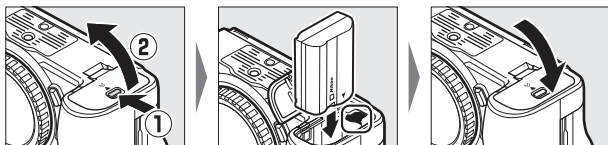

Vyberanie batérie

Ak chcete vybrať batériu, vypnite fotoaparát a otvorte kryt priestoru pre batériu. Stlačte poistku proti vypadnutiu batérie pri otvorených dverkách v smere zobrazenom šípku na uvoľnenie batérie a potom batériu vyberte rukou.

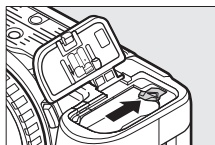

Vkladanie pamäťových kariet

- Pred vloženíím alebo vybratím pamäťových kariet vypnite fotoaparát.
- Fotoaparát je vybavený dvoma slotmi na pamäťovú kartu: slot 1 (①) a slot 2 (②), čo umožňuje používanie dvoch pamäťových kariet. Ak budete používať len jednu pamäťovú kartu, vložte ju do slotu 1.

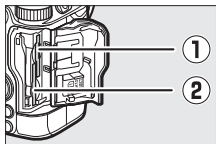

- Držiak pamäťovú kartu so zobrazenou orientáciou ju vsuňte priamo do slotu tak, aby zapadla na miesto.

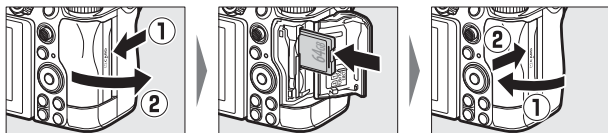

Vyberanie pamäťových kariet

Po uistení sa, že kontrolka prístupu na pamäťovú kartu nesvieti, vypnite fotoaparát, otvorte kryt slotu na pamäťovú kartu a potlačením karty vysuňte kartu (①). Kartu môžete potom vybrať rukou (②).

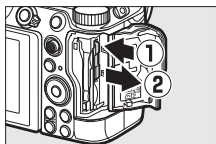

Pripojenie objektívu

- Tento fotoaparát sa môže používať s objektívmi s bajonetom Nikon Z. Objektív vo všeobecnosti použitý v tejto príručke na ilustračné účely je NIKKOR Z 24-70mm f/4 S.
- Dbajte na to, aby do fotoaparátu nevnikol prach.
- Pred pripájaním objektívu sa uistite, že je vypnutý fotoaparát.
 - Odstráňte krytku tela fotoaparátu (①, ②) a zadný kryt objektívu (③, ④).

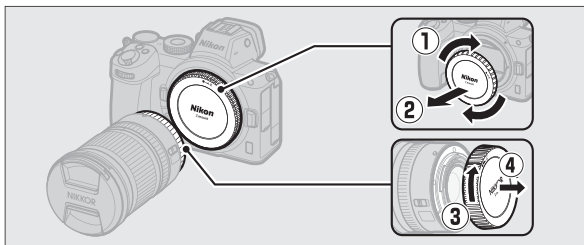

- Zarovnajte upevňovacie značky na fotoaparáte (⑤) a objektíve (⑥). Nedotýkajte sa obrazového snímača ani kontaktov objektívu.

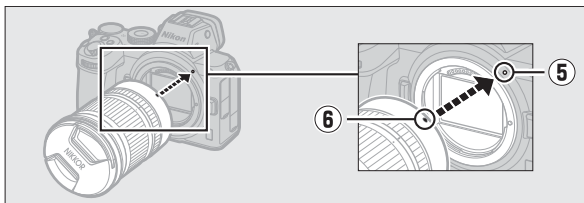

- Otáčajte objektív podľa zobrazenia dovtedy, kým nezacvakne na miesto (7).

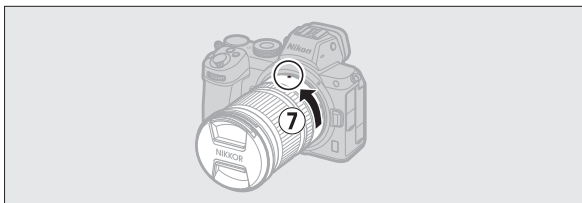

- Pred zhotovovaním snímok odstráňte predný kryt objektívu.

✔ Objektívy s bajonetom Nikon F

- Pred použitím objektívov s bajonetom Nikon F nezabudnite pripojiť bajonetový adaptér FTZ (k dispozícii samostatne).
- Pokus o pripojenie objektívov s bajonetom Nikon F priamo k fotoaparátu by mohol poškodiť objektív alebo obrazový snímač.

Odpájanie objektívov

- Po vypnutí fotoaparátu podržte stlačené tlačidlo aretácie bajonetu (1) a zároveň otáčajte objektív v zobrazenom smere (2).
- Po odpojení objektívu nasadte späť kryt objektívu a krytku tela fotoaparátu.

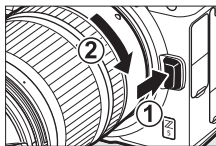

Vyberte jazyk a nastavte hodiny fotoaparátu

Pri prvom zobrazení ponúk sa v ponuke nastavenia automaticky zvýrazní možnosť jazyka. Vyberte jazyk a nastavte hodiny fotoaparátu.

1 Zapnite fotoaparát.

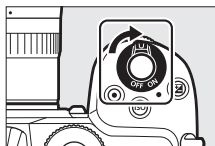

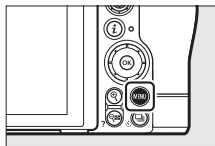

2 Zvýraznite položku [Language] (Jazyk) v ponuke nastavenia a stlačte .

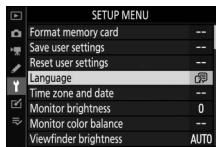

Položka [Language] (Jazyk) sa automaticky zvýrazní v ponuke nastavenia pri prvom stlačení tlačidla MENU po zakúpení.



3 Zvoľte jazyk.

Stlačením  alebo  zvýraznite požadovaný jazyk a stlačte  (dostupné jazyky sa menia podľa krajiny alebo regiónu, v ktorých sa fotoaparát pôvodne zakúpil).

4 Zvýraznite [Time zone and date] (Časové pásmo a dátum) a stlačte .

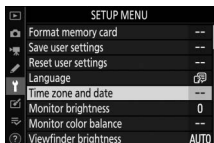

5 Vyberte časové pásmo.

- Zvoľte [**Time zone**] (Časové pásmo) v zobrazení [**Time zone and date**] (Časové pásmo a dátum).
- Zvýraznite časové pásmo v zobrazení [**Time zone**] (Časové pásmo) a stlačte .
- Zobrazenie uvádza mapu časového pásma s vybranými mestami vo vybranom pásme a rozdiel medzi časom vo vybranom pásme a Koordinovaným svetovým časom UTC.

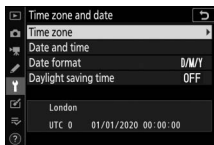

6 Zapnutie alebo vypnutie letného času.

- Zvoľte [**Daylight saving time**] (Letný čas) v zobrazení [**Time zone and date**] (Časové pásmo a dátum).
- Zvýraznite možnosť [**On**] (Zap.) (zapnutie letného času) alebo [**Off**] (Vyp.) (vypnutie letného času) a stlačte **OK**.
- Voľbou možnosti [**On**] (Zap.) sa hodiny posunú o jednu hodinu dopredu; ak chcete účinok vrátiť späť, zvoľte možnosť [**Off**] (Vyp.).

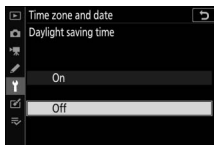

7 Nastavte hodiny.

- Zvoľte [**Date and time**] (Dátum a čas) v zobrazení [**Time zone and date**] (Časové pásmo a dátum).
- Po použití multifunkčného voliča na nastavenie hodín na dátum a čas v zvolenom časovom pásme stlačte **OK** (vezmite do úvahy, že fotoaparát používa 24-hodinové hodiny).

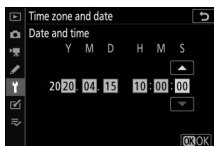

8 Vyberte formát dátumu.

- Zvoľte [**Date format**] (Formát dátumu) v zobrazení [**Time zone and date**] (Časové pásmo a dátum).
- Zvýraznite požadované poradie zobrazenia dátumu (rok, mesiac a deň) a stlačte **OK**.

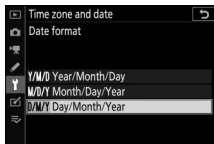

9 Zatvorte ponuky.

Zľahka stlačte tlačidlo spúšte do polovice, aby ste prešli do režimu snímania.



☑ Ikona ☺

Blikajúca ikona ☺ na obrazovke snímania znamená, že došlo k resetovaniu hodín fotoaparátu. Dátum a čas zaznamenané s novými fotografiami nebudú správne; na nastavenie hodín na správny čas a dátum použite možnosť [**Time zone and date**] (Časové pásmo a dátum) > [**Date and time**] (Dátum a čas) v ponuke nastavenia. Hodiny fotoaparátu sú napájané nezávislou batériou hodín. Batéria hodín sa nabíja, keď je vo fotoaparáte vložená hlavná batéria. Nabíjanie trvá približne 2 dni. Po nabití bude napájať hodiny približne jeden mesiac.

☑ SnapBridge

Pomocou aplikácie SnapBridge synchronizujte hodiny fotoaparátu s hodinami v smartfóne alebo tablete (zariadenie smart). Podrobnosti nájdete v online pomocníkovi aplikácie SnapBridge.

Základné fotografovanie a prehrávanie

Zhotovovanie fotografií (AUTO automatický režim)

Zvoľte režim  (automatický režim) pre fotografovanie spôsobom „namier a snímaj“.

✓ Objektívy so zasúvateľnými tubusmi

Objektívy so zasúvateľnými tubusmi sa musia pred použitím vysunúť. Otáčajte krúžok zoomu objektívu dovtedy, kým objektív nezapadne do vysunutej polohy.

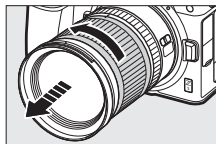

1 Zapnite fotoaparát.

Monitor sa zapne.

2 Zvoľte režim fotografií otočením voliča režimu fotografií/videosekvencií do polohy .

3 Otočte volič režimov do polohy .

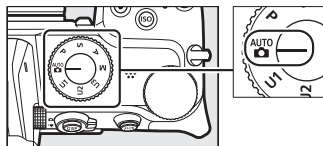

4 Stlačením tlačidla spúšte do polovice zaostrite.

- Zaostrovací bod sa zobrazí zelenou farbou, keď fotoaparát zaostří. Ak fotoaparát nedokáže zaostriť, oblasť automatického zaostrovacieho poľa bude blikať.
- Pomocné svetlo AF sa môže rozsvietiť na pomoc pri procese zaostrovaní, ak je objekt slabo osvetlený.
- Zaostriť môžete aj stlačením tlačidla **AF-ON**.

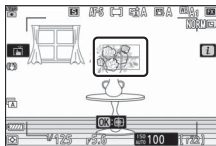

5 Plynulým stlačením tlačidla spúšte úplne nadol zhotovte fotografiu.

- Fotografiu môžete zhotoviť aj dotykom monitora. Dotykom objektu zaostrite a nadvihnutím prsta spustíte uzávierku.

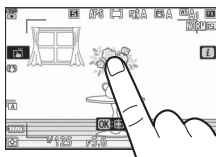

Snímanie videosekvencií (režim ^{AUTO})

Režim ^{AUTO}  (automatický režim) sa dá použiť aj na jednoduché snímanie videosekvencií spôsobom „namier a snímaj“.

1 Zapnite fotoaparát.

Monitor sa zapne.

2 Zvoľte režim videosekvencií otočením voliča režimu fotografií/videosekvencií do polohy .

Veźmite do úvahy, že voliteľné blesky sa nedajú použiť, keď je fotoaparát v režime videosekvencií.

3 Otočte volič režimov do polohy ^{AUTO} .

4 Ak chcete spustiť zaznamenávanie, stlačte tlačidlo záznamu videosekvencií.

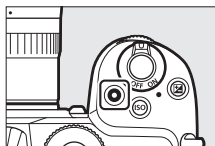

5 Ak chcete ukončiť zaznamenávanie, znovu stlačte tlačidlo záznamu videosekvencií.

Prehrávanie

Stlačením tlačidla  zobrazíte fotografie a videosekvencie zaznamenané týmto fotoaparátom.

Prezeranie fotografií

Fotografie je možné prezerat' podľa nižšie uvedených krokov.

1 Stlačte tlačidlo .

- Na monitore alebo v hľadáčku sa zobrazí snímka.
- Pamäťová karta, ktorá obsahuje aktuálne zobrazenú snímku, sa bude zobrazovať pomocou ikony.

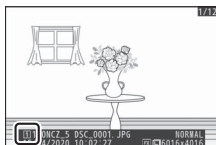
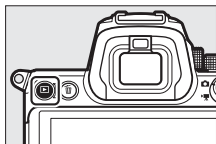



2 Ďalšie snímky zobrazíte stlačením alebo .

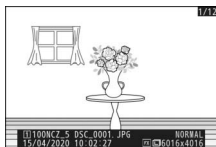

- Keď sa na monitore zobrazujú snímky, ďalšie snímky môžete zobrazit' rýchlym pohybom prsta doľava alebo doprava po displeji.
- Ak chcete ukončit' prezeranie a vrátiť sa do režimu snímania, stlačte tlačidlo spúšte do polovice.

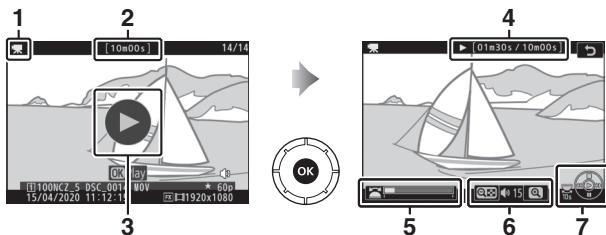

Prezeranie videosekvencií

Videosekvencie sú označené ikonou . Klepnutím na ikonu  na displeji alebo stlačením tlačidla  spustíte prehrávanie (ukazovateľ pozície bude zobrazovať vašu približnú polohu vo videosekvencii).



- 1 Ikona 
- 2 Dĺžka
- 3 Ikona 
- 4 Aktuálna poloha/celková dĺžka
- 5 Ukazovateľ pozície
- 6 Hlasitosť
- 7 Sprievodné tlačidlo

Technické informácie

Technické parametre

Digitálny fotoaparát Nikon Z 5

Typ	
Typ	Digitálny fotoaparát s podporou vymeniteľných objektívov
Bajonet objektívu	Bajonet Nikon Z
Objektív	
Kompatibilné objektívy	<ul style="list-style-type: none">• Objektívy NIKKOR s bajonetom Nikon Z• Objektívy NIKKOR s bajonetom Nikon F (vyžaduje sa bajonetový adaptér; môžu platiť obmedzenia)
Efektívny počet pixlov	
Efektívny počet pixlov	24,3 milióna
Obrazový snímač	
Typ	35,9 × 23,9 mm snímač CMOS (formát Nikon FX)
Celkový počet pixlov	24,93 milióna
Systém na odstránenie prachu	Čistenie obrazového snímača, referenčné údaje pre funkciu odstránenia vplyvu prachu na snímku (vyžaduje sa softvér Capture NX-D)

Ukladanie údajov

Veľkosť snímky (pixle)	<ul style="list-style-type: none">• [FX (36 × 24)] zvolená pre oblasť snímky:<ul style="list-style-type: none">- 6 016 × 4 016 (veľká: 24,2 M)- 4 512 × 3 008 (stredná: 13,6 M)- 3 008 × 2 008 (malá: 6,0 M)• [DX (24 × 16)] zvolená pre oblasť snímky:<ul style="list-style-type: none">- 3 936 × 2 624 (veľká: 10,3 M)- 2 944 × 1 968 (stredná: 5,8 M)- 1 968 × 1 312 (malá: 2,6 M)• [1:1 (24 × 24)] zvolená pre oblasť snímky:<ul style="list-style-type: none">- 4 016 × 4 016 (veľká: 16,1 M)- 3 008 × 3 008 (stredná: 9,0 M)- 2 000 × 2 000 (malá: 4,0 M)• [16:9 (36 × 20)] zvolená pre oblasť snímky:<ul style="list-style-type: none">- 6 016 × 3 384 (veľká: 20,4 M)- 4 512 × 2 536 (stredná: 11,4 M)- 3 008 × 1 688 (malá: 5,1 M)• Fotografie zhotovené počas filmovania videosekvencií pri veľkosti obrazu 3 840 × 2 160: 3 840 × 2 160• Fotografie zhotovené počas filmovania videosekvencií pri iných veľkostiach obrazu: 1 920 × 1 080
Formát súboru (kvalita snímky)	<ul style="list-style-type: none">• NEF (RAW): 12-bitové alebo 14-bitové (bezstratovo komprimované alebo komprimované)• JPEG: JPEG-Baseline kompatibilné s jemnou (približne 1 : 4), normálnou (približne 1 : 8) alebo základnou (približne 1 : 16) kompresiou; dostupné sú prioritá veľkosti a kompresia v optimálnej kvalite• NEF (RAW) + JPEG: Jedna fotografia zaznamenávaná vo formátoch NEF (RAW) aj JPEG

Ukladanie údajov

System Picture Control	Auto (Automatický režim), Standard (Štandardné), Neutral (Neutrálne), Vivid (Živé), Monochrome (Monochromatický režim), Portrait (Portrét), Landscape (Krajina), Flat (Ploché), Creative Picture Controls (Kreatívny systém Picture Control) (Dream (Sen), Morning (Ráno), Pop, Sunday (Nedeľa), Somber (Pochmúrne), Dramatic (Dramatické), Silence (Ticho), Bleached (Bielené), Melancholic (Melancholické), Pure (Číre), Denim (Keper), Toy (Hračka), Sepia (Sépia), Blue (Modré), Red (Červené), Pink (Ružové), Charcoal (Drevné uhlie), Graphite (Grafit), Binary (Binárne), Carbon (Karbón)); zvolené Picture Control je možné upraviť; pamäť pre vlastné Picture Control
Médiá	Pamäťové karty typu SD (Secure Digital) a SDHC a SDXC kompatibilné s UHS-II
Dvojité sloty na pamäťové karty	Karta v slotu 2 sa môže použiť na ukladanie údajov pri preplnení alebo zálohovaní alebo na samostatné ukladanie snímok NEF (RAW) a JPEG; snímky je možné kopírovať medzi kartami.
System súborov	DCF 2.0, Exif 2.31

Hľadáčik

Hľadáčik	1,27-cm/0,5-in. približne 3 690-tisíc-bodový (Quad VGA) elektronický hľadáčik OLED s vyvážením farieb a automatickým režimom a manuálnym 11-stupňovým ovládaním jasů
Pokrytie obrazového poľa	Približne 100 % horizontálne a 100 % vertikálne
Zväčšenie	Približne 0,8x (50 mm objektív zaostrený na nekonečno, $-1,0 \text{ m}^{-1}$)
Predsunutie výstupnej pupily okuláru	21 mm ($-1,0 \text{ m}^{-1}$; od stredu povrchu šošovky okuláru hľadáčika)
Nastavenie dioptrickej korekcie	$-4 - +2 \text{ m}^{-1}$
Snímač pohľadu do hľadáčika	Automaticky prepína zobrazenie medzi monitorom a hľadáčikom

Monitor	
Monitor	8-cm/3,2-in. približne 1 040 tis.-bodový výklopný TFT LCD displej citlivý na dotyk so 170° pozorovacím uhlom, približne 100 % pokrytím obrazového poľa a vyvážením farieb a manuálnym 11- stupňovým ovládaním jasu
Uzávierka	
Typ	Elektronicky ovládaná mechanická uzávierka s vertikálnym pohybom obrazovej roviny; elektronická uzávierka s použitím prvej lamely; elektronická uzávierka
Čas uzávierky	$1/8\ 000 - 30$ s (vyberte z veľkostí kroku $1/3$ a $1/2$ EV), bulb, time, X200
Rýchlosť synchronizácie blesku	$X=1/200$ s; synchronizácia s uzávierkou pri $1/200$ s alebo dlhšom čase; podporovaná je automatická vysokorýchlostná synchronizácia blesku FP
Spúšť	
Režim snímania	Single frame (Jednotlivá snímka), Continuous L (Pomalé sériové snímanie), Continuous H (Rýchle sériové snímanie), Self-timer (Samospúšť)
Približná frekvencia snímania	<ul style="list-style-type: none"> • Continuous L (Pomalé sériové snímanie): Približne 1 – 4 sn./s • Continuous H (Rýchle sériové snímanie): Približne 4,5 sn./s <p>* Maximálna frekvencia snímania nameraná vnútropodnikovými testami.</p>
Samospúšť	2 s, 5 s, 10 s, 20 s; 1 – 9 snímok v intervaloch 0,5, 1, 2 alebo 3 s

Expozícia	
Systém merania	Meranie TTL pomocou obrazového snímača fotoaparátu
Režim merania	<ul style="list-style-type: none"> • Maticové meranie expozície • Meranie so zdôrazneným stredom: 75 % dôraz daný pre 12 mm kruh v strede obrazového poľa; namiesto toho môže dôraz vyplývať z priemeru celého obrazového poľa • Bodové meranie expozície: Meria sa 4 mm kruh (približne 1,5 % obrazového poľa) v strede zvoleného zaostrovacieho bodu • Meranie s dôrazom na predchádzanie preexponovaniu
Rozsah	-3 – +17 EV * Hodnoty platia pre ISO 100 a objektív f/2,0 pri 20 °C
Režim	<ul style="list-style-type: none"> • AUTO: Automatický režim, P: programová automatika s flexibilnou programovou automatikou, S: clonová automatika, A: časová automatika, M: manuálny režim • U1, U2 a U3: režimy používateľských nastavení
Korekcia expozície	-5 – +5 EV (výber z veľkostí kroku $1/3$ a $1/2$ EV) dostupné v režimoch P, S, A a M
Expozičná pamäť	Zistená hodnota jasu sa uloží do pamäte
Citlivosť ISO (odporúčaný expozičný index)	ISO 100 – 51200 (výber z veľkostí kroku $1/3$ a $1/2$ EV); možnosť nastavenia na približne 0,3, 0,5, 0,7 alebo 1 EV (ekvivalent ISO 50) pod ISO 100 alebo na približne 0,3, 0,5, 0,7 alebo 1 EV (ekvivalent ISO 102400) nad ISO 51200; dostupné je automatické nastavenie citlivosti ISO
Funkcia Active D-Lighting	Auto (Automatický režim), Extra high (Mimoriadne vysoká), High (Vysoká), Normal (Normálna), Low (Nízka) a Off (Vypnutá)

Expozícia	
Viacnásobná expozícia	Pridanie, priemer, zosvetlenie, stmavenie
Ďalšie možnosti	HDR (vysoký dynamický rozsah), potlačenie rušenia režimu fotografií
Automatické zaostrovanie	
Typ	Hybridné automatické zaostrovanie s detekciou fázy/kontrastu s pomocným svetlom AF
Detekčný rozsah	-3 – +19 EV * Bez automatického zaostrovania pri slabom osvetlení: -2 – +19 EV * Merané v režime fotografií pri ISO 100 a teplote 20 °C s použitím jednorazového automatického zaostrovania (AF-S) a objektívu so svetelnosťou objektívu f/2,0
Zaostrovacie režimy	<ul style="list-style-type: none"> • Automatické zaostrovanie (AF): Jednorazové automatické zaostrovanie (AF-S); kontinuálne automatické zaostrovanie (AF-C); nepretržité automatické zaostrovanie (AF-F; dostupné len v režime videosekvencií); prediktívne zaostrovanie • Manuálne zaostrovanie (M): Je možné použiť elektronický diaľkomer
Zaostrovacie body	273 zaostrovacích bodov * Počet zaostrovacích bodov dostupných v režime fotografií s automatickým zaostrovaním na jednotlivé zaostrovacie body zvoleným pre režim činnosti AF a možnosťou FX zvolenou pre oblasť snímky
Režim činnosti AF	Presné určenie (dostupné len v režime fotografií), automatické zaostrovanie na jednotlivé zaostrovacie body a dynamická voľba zaostrovacích polí (dostupné len v režime fotografií); širokoplošné automatické zaostrovanie (S); širokoplošné automatické zaostrovanie (L); automatické zaostrenie s automatickým výberom poľa
Pamäť zaostrenia	Zaostrenie je možné uzamknúť stlačením tlačidla spúšte do polovice (jednorazové automatické zaostrovanie/ AF-S) alebo stlačením stredy pomocného voliča

Stabilizácia obrazu (VR)	
Stabilizácia obrazu vo fotoaparáte	5-osový posun obrazového snímača
Stabilizácia obrazu v objektíve	Optická (dostupná s objektívmi VR)
Blesk	
Riadenie záblesku	TTL: Riadenie záblesku i-TTL; doplnkové riadenie záblesku vyvažované meraním i-TTL sa používa s maticovým meraním expozície, meraním expozície so zdôrazneným stredom a meraním s dôrazom na predchádzanie preexponovaniu, štandardný záblesk i-TTL s bodovým meraním expozície
Zábleskový režim	Podporovaná synchronizácia blesku s prvou lamelou uzávierky, synchronizácia blesku s dlhými časmi uzávierky, synchronizácia blesku s druhou lamelou uzávierky, predzáblesk proti červeným očiam, predzáblesk proti červeným očiam so synchronizáciou blesku s dlhými časmi uzávierky, vypnutý blesk
Korekcia zábleskovej expozície	- 3 – +1 EV (výber z veľkostí kroku $\frac{1}{3}$ a $\frac{1}{2}$ EV) dostupné v režimoch P , S , A a M
Indikátor pripravenosti blesku	Rozsvieti sa po úplnom nabití voliteľného blesku; bliká pri výstrahe podexponovania po odpálení blesku pri plnom výkone
Sánky na príslušenstvo	ISO 518 aktívna drážka s kontaktmi pre synchronizáciu a dáta a s bezpečnostným zámkom
Systém kreatívneho osvetlenia Nikon (CLS)	Riadenie záblesku i-TTL, rádiové pokročilé bezdrôtové osvetlenie, optické pokročilé bezdrôtové osvetlenie, modelovacie osvetlenie (záblesk), blokovanie zábleskovej expozície, prenos hodnoty farebnej teploty, automatická vysokorýchlostná synchronizácia blesku FP, zjednotené riadenie záblesku
Vyváženie bielej farby	
Vyváženie bielej farby	Automatika (3 typy), automatika pre prirodzené svetlo, priame slnečné svetlo, oblačno, tieň, žiarovka, žiarivka (7 typov), blesk, výber farebnej teploty (2 500 K – 10 000 K), vlastné nastavenie (uložiť je možné maximálne 6 hodnôt), všetky s jemným doladením okrem výberu farebnej teploty

Bracketing	
Bracketing	Expozícia a/alebo blesk, vyváženie bielej farby a ADL
Videosekvencia	
Systém merania	Meranie TTL pomocou obrazového snímača fotoaparátu
Režim merania	Maticové, so zdôrazneným stredom alebo s dôrazom na predchádzanie preexponovaniu
Veľkosť obrazu (pixle) a frekvencia snímania	<ul style="list-style-type: none"> • 3 840 × 2 160 (4K UHD): 30p (postupné riadkovanie)/25p/24p • 1 920 × 1 080: 60p/50p/30p/25p/24p <p>* Skutočné frekvencie snímania pre 60p, 50p, 30p, 25p a 24p sú 59,94, 50, 29,97, 25 a 23,976 sn./s v uvedenom poradí</p> <p>* Voľba kvality (normálna/★) je dostupná pri všetkých veľkostiach okrem 3 840 × 2 160, keď je kvalita pevne nastavená na ★</p>
Formát súborov	MOV, MP4
Kompresia obrazového signálu	Zdokonalené kódovanie obrazového signálu H.264/MPEG-4
Formát zaznamenávania zvuku	Linear PCM (pre videosekvencie zaznamenané vo formáte MOV) alebo AAC (pre videosekvencie zaznamenané vo formáte MP4)
Zariadenie na záznam zvuku	Vstavaný stereofónny alebo externý mikrofón s možnosťou tlmiča; nastaviteľná citlivosť
Korekcia expozície	- 3 – +3 EV (výber z veľkostí kroku 1/3 a 1/2 EV) dostupné v režimoch P , S , A a M

Videosekvencia

Citlivosť ISO (odporúčaný expozičný index)	<ul style="list-style-type: none">• M: Manuálna voľba (ISO 100 – 25600; výber z veľkostí kroku $\frac{1}{3}$ a $\frac{1}{2}$ EV); automatické nastavenie citlivosti ISO (ISO 100 – 25600) dostupné s voliteľným horným limitom• P, S, A: Automatické nastavenie citlivosti ISO (ISO 100 – 25600) s voliteľným horným limitom• : Automatické nastavenie citlivosti ISO (ISO 100 – 25600)
Funkcia Active D-Lighting	Rovnaká ako pri nastaveniach fotografií, mimoriadne vysoká, vysoká, normálna, nízka a vypnutá
Ďalšie možnosti	Záznam time-lapse videosekvencie, elektronická stabilizácia obrazu, časové kódy

Prehrávanie

Prehrávanie	Zobrazovanie snímok na celej obrazovke a zobrazovanie miniatúr (4, 9 alebo 72 snímok alebo kalendár) so zväčšením výrezu snímky, orezanie zväčšenia výrezu snímky, prehrávanie videosekvencií, prezentácie fotografií a/alebo videosekvencií, zobrazovanie histogramov, zobrazovanie preexponovaných oblastí, informácií o fotografiách, zobrazovanie údajov o polohe, automatické otáčanie snímok a hodnotenie snímok
--------------------	--

Rozhranie

USB	Konektor USB typu C (SuperSpeed USB); odporúča sa pripojenie k vstavanému USB portu
Výstup HDMI	Konektor HDMI typu C
Konektor pre príslušenstvo	Vstavaný (môže sa použiť s káblovými spúšťami MC-DC2 a ďalším voliteľným príslušenstvom)
Vstup zvukového signálu	Stereofónny mini-pin konektor (priemer 3,5 mm; podporované je zásuvné napájanie)
Výstup zvukového signálu	Stereofónny mini-pin konektor (priemer 3,5 mm)

Wi-Fi/Bluetooth

Wi-Fi	<ul style="list-style-type: none">• Štandardy:<ul style="list-style-type: none">- IEEE 802.11b/g/n (Afrika, Ázia, Bolívia, Európa a Oceánia)- IEEE 802.11b/g/n/a/ac (USA, Kanada, Mexiko)- IEEE 802.11b/g/n/a (ostatné krajiny na americkom kontinente)• Prevádzková frekvencia:<ul style="list-style-type: none">- 2 412 – 2 462 MHz (kanál 11; Afrika, Ázia, Bolívia, Európa a Oceánia)- 2 412 – 2 462 MHz (kanál 11) a 5 180 – 5 825 MHz (USA, Kanada, Mexiko)- 2 412 – 2 462 MHz (kanál 11) a 5 180 – 5 805 MHz (ostatné krajiny na americkom kontinente)• Maximálny výstupný výkon (EIRP):<ul style="list-style-type: none">- 0,7 dBm (2,4 GHz)- 6,2 dBm (5 GHz)• Overovanie: Otvorený systém, WPA2-PSK
Bluetooth	<ul style="list-style-type: none">• Komunikačné protokoly: Špecifikácia Bluetooth verzia 4.2• Prevádzková frekvencia:<ul style="list-style-type: none">- Bluetooth: 2 402 – 2 480 MHz- Nízka energia Bluetooth: 2 402 – 2 480 MHz• Maximálny výstupný výkon (EIRP):<ul style="list-style-type: none">- Bluetooth: –4,8 dBm- Nízka energia Bluetooth: –6,3 dBm
Dosah (priama viditeľnosť)	Približne 10 m* * Bez rušenia. Dosah sa môže meniť podľa sily signálu a prítomnosti alebo neprítomnosti prekážok.

Zdroj napájania	
Batéria	Jedna nabíjateľná lítium-iónová batéria EN-EL15c* * Môžu sa použiť aj batérie EN-EL15b/EN-EL15a/EN-EL15. Vezmite však do úvahy, že na jedno nabitie je možné zhotoviť menej snímok než s EN-EL15c. Nabíjací sieťový zdroj EH-7P je možné použiť len na nabíjanie batérií EN-EL15c/EN-EL15b.
Battery pack	Battery pack MB-N10 (k dispozícii samostatne); pojme dve batérie EN-EL15c* * Namiesto EN-EL15c je možné použiť batérie EN-EL15b/EN-EL15a/EN-EL15. Počet snímok, ktoré je možné zhotoviť na jedno nabitie (t. j. výdrž batérie) sa však v porovnaní s EN-EL15c zníži.
Nabíjací sieťový zdroj	Nabíjací sieťový zdroj EH-7P (k dispozícii samostatne)
Sieťový zdroj	Sieťový zdroj EH-5d/EH-5c/EH-5b; vyžaduje sa napájací konektor EP-5B (k dispozícii samostatne)
Závit na pripojenie statívu	
Závit na pripojenie statívu	1/4 in. (ISO 1222)
Rozmery a hmotnosť	
Rozmery	Približne 134 × 100,5 × 69,5 mm (šírka × výška × hĺbka)
Hmotnosť	Približne 675 g s batériou a pamäťovou kartou, ale bez krytky tela; približne 590 g (len telo fotoaparátu)

Prevádzkové podmienky

Teplota	0 °C – 40 °C
Vlhkosť	85 % alebo menej (bez kondenzácie)

- Ak nie je uvedené inak, všetky merania sa vykonávajú v súlade s normami a smernicami Camera and Imaging Products Association (CIPA).
- Všetky údaje platia pre fotoaparát s plne nabitou batériou.
- Vzorové obrázky zobrazené na fotoaparáte a obrázky a ilustrácie v príručkách slúžia len na vysvetlenie.
- Spoločnosť Nikon si vyhradzuje právo kedykoľvek zmeniť vzhľad a technické parametre hardvéru a softvéru uvedeného v tejto príručke bez predchádzajúceho upozornenia. Spoločnosť Nikon nebude zodpovedná za škody spôsobené chybami, ktoré môže obsahovať táto príručka.

■ Nabíjačka MH-25a

Menovitý príkon	100 až 240 V stried., 50/60 Hz, 0,23 – 0,12 A
Menovitý výkon	8,4 V jednosm./1,2 A
Podporované batérie	Nabíjateľná lítium-iónová batéria EN-EL15c
Čas nabíjania	Približne 2 hodiny 35 minút * Čas potrebný na nabitie batérie pri okolitej teplote 25 °C a úplnom vybití
Prevádzková teplota	0 °C – 40 °C
Rozmery	Približne 95 × 33,5 × 71 mm (šírka × výška × hĺbka), okrem výčnelkov
Dĺžka napájacieho kábla	Približne 1,5 m, ak je dodaný
Hmotnosť	Približne 115 g, okrem dodaného napájacieho konektora (napájacieho kábla alebo sieťového zásuvkového adaptéra)

Symbole na tomto výrobku majú nasledujúci význam:

~ striedavý prúd, — jednosmerný prúd, □ Zariadenie triedy II
(konštrukcia výrobku má dvojité izoláciu)

■ Nabíjateľná lítium-iónová batéria EN-EL15c

Typ	Nabíjateľná lítium-iónová batéria
Menovitá kapacita	7,0 V/2 280 mAh
Prevádzková teplota	0 °C – 40 °C
Rozmery	Približne 40 × 56 × 20,5 mm (šírka × výška × hĺbka)
Hmotnosť	Približne 80 g, bez krytu kontaktov

Schválené pamäťové karty

- Fotoaparát je možné použiť s pamäťovými kartami SD, SDHC a SDXC.
- Podporované sú UHS-I a UHS-II.
- Na záznam a prehrávanie videosekvencií sa odporúčajú karty s rýchlosťou prenosu dát UHS Speed Class 3 alebo vyššou. Nižšie rýchlosti môžu viesť k prerušeniu záznamu alebo prehrávania.
- Pri výbere kariet pre použitie v čítačkách kariet sa uistite, že sú kompatibilné s daným zariadením.
- Kontaktujte výrobcu ohľadom informácií o funkciách, prevádzke a obmedzeniach týkajúcich sa používania.



Prenosné nabíjačky (typu Power Bank)

Prenosné nabíjačky sa dajú použiť na napájanie fotoaparátu alebo nabíjanie batérie fotoaparátu. V nasledujúcej tabuľke sú uvedené prenosné nabíjačky, ktoré boli testované a schválené na používanie, spolu s približným počtom záberov, ktoré je možné zhotoviť, a približným počtom nabití batérie fotoaparátu pomocou každého zariadenia.

Výrobca	Číslo modelu	Počet záberov ¹	Počet nabíjaní ²
Anker	PowerCore+ 26800 PD 45W	2 120	3

- 1 Štandard Camera and Imaging Products Association (CIPA). Možnosť [**Viewfinder only**] (Len hľadáčik) zvolená pre režim monitora. Merané pri teplote 23 °C (± 2 °C) s objektívom NIKKOR Z 24–70mm f/4 S za nasledujúcich skúšobných podmienok: jedna fotografia sa zhotovila pri predvolených nastaveniach raz za 30 s. „Počet záberov“ je počet záberov, ktoré je možné zhotoviť pomocou plne nabitej prenosnej nabíjačky slúžiacej na prívod napájania do fotoaparátu s plne nabitou batériou (EN-EL15c).
- 2 Počet úplných nabití batérie fotoaparátu (EN-EL15c), ktoré je možné vykonať pomocou prenosnej nabíjačky pri úplnom nabití.
 - Jediné batérie, ktoré je možné nabíjať z prenosných nabíjačiek, sú EN-EL15c a EN-EL15b.
 - Informácie o používaní nájdete v dokumentácii dodanej s prenosnou nabíjačkou.
 - Pri použití zariadenia na napájanie fotoaparátu alebo nabíjanie batérie fotoaparátu použite USB kábel s dvoma konektormi typu C dodávanými s prenosnou nabíjačkou.
 - Aktuálne informácie o prenosných nabíjačkách sú k dispozícii na webovej stránke výrobcov. Dostupnosť sa môže líšiť v závislosti od krajiny alebo regiónu.

Ochranné známky a licencie

- Logá SD, SDHC a SDXC sú ochranné známky spoločnosti SD-3C, LLC.
- Windows je buď registrovaná ochranná známka alebo ochranná známka spoločnosti Microsoft Corporation v Spojených štátoch a/alebo ďalších krajinách.
- Apple®, App Store®, logá Apple, iPhone®, iPad®, Mac a macOS sú ochranné známky spoločnosti Apple Inc. zaregistrované v Spojených štátoch a/alebo ďalších krajinách.
- Android, Google Play a logo Google Play sú ochranné známky spoločnosti Google LLC. Robot Android je reprodukováný alebo upravený na základe diela vytvoreného a zdieľaného spoločnosťou Google a používa sa v súlade s podmienkami popísanými v licencii Creative Commons 3.0 Attribution License.
- IOS je ochranná známka alebo registrovaná ochranná známka spoločnosti Cisco Systems, Inc. v Spojených štátoch a/alebo ďalších krajinách, pričom sa používa na základe udelenej licencie.
- HDMI, logo HDMI a High-Definition Multimedia Interface sú ochranné známky alebo registrované ochranné známky spoločnosti HDMI Licensing, LLC.

HDMI

- Slovná značka a logo Bluetooth® sú registrované ochranné známky, ktoré vlastní spoločnosť Bluetooth SIG, Inc., pričom akékoľvek použitie takýchto značiek spoločnosťou Nikon je na základe udelenej licencie.
- Wi-Fi a logo Wi-Fi sú ochranné známky alebo registrované ochranné známky spoločnosti Wi-Fi Alliance.
- Všetky ostatné obchodné názvy uvedené v tejto príručke alebo v ostatnej dokumentácii dodanej s vaším výrobkom značky Nikon sú ochranné známky alebo registrované ochranné známky príslušných vlastníkov.

Use of the Made for Apple badge means that an accessory has been designed to connect specifically to the Apple products identified in the badge, and has been certified by the developer to meet Apple performance standards. Apple is not responsible for the operation of this device or its compliance with safety and regulatory standards. Please note that the use of this accessory with an Apple product may affect wireless performance.

☑ Licencia FreeType (FreeType2)

Časti tohto softvéru sú chránené autorskými právami © 2012 The FreeType Project (<https://www.freetype.org>). Všetky práva vyhradené.

☑ Licencia MIT (HarfBuzz)

Časti tohto softvéru sú chránené autorskými právami © 2018 The HarfBuzz Project (<https://www.freedesktop.org/wiki/Software/HarfBuzz>). Všetky práva vyhradené.

☑ Unicode® Character Database License (Unicode® Character Database)

Tento softvér obsahuje otvorený zdrojový kód databázy znakov Unicode®. Licencia pre tento otvorený zdrojový kód je uvedená nižšie.

COPYRIGHT AND PERMISSION NOTICE

Copyright © 1991-2019 Unicode, Inc. All rights reserved.

Distributed under the Terms of Use in

<https://www.unicode.org/copyright.html>.

Permission is hereby granted, free of charge, to any person obtaining a copy of the Unicode data files and any associated documentation (the "Data Files") or Unicode software and any associated documentation (the "Software") to deal in the Data Files or Software without restriction, including without limitation the rights to use, copy, modify, merge, publish, distribute, and/or sell copies of the Data Files or Software, and to permit persons to whom the Data Files or Software are furnished to do so, provided that either

- (i) this copyright and permission notice appear with all copies of the Data Files or Software, or
- (ii) this copyright and permission notice appear in associated Documentation.

THE DATA FILES AND SOFTWARE ARE PROVIDED "AS IS", WITHOUT WARRANTY OF ANY KIND, EXPRESS OR IMPLIED, INCLUDING BUT NOT LIMITED TO THE WARRANTIES OF MERCHANTABILITY, FITNESS FOR A PARTICULAR PURPOSE AND NON-INFRINGEMENT OF THIRD PARTY RIGHTS. IN NO EVENT SHALL THE COPYRIGHT HOLDER OR HOLDERS INCLUDED IN THIS NOTICE BE LIABLE FOR ANY CLAIM, OR ANY SPECIAL INDIRECT OR CONSEQUENTIAL DAMAGES, OR ANY DAMAGES WHATSOEVER RESULTING FROM LOSS OF USE, DATA OR PROFITS, WHETHER IN AN ACTION OF CONTRACT, NEGLIGENCE OR OTHER TORTIOUS ACTION, ARISING OUT OF OR IN CONNECTION WITH THE USE OR PERFORMANCE OF THE DATA FILES OR SOFTWARE.

Except as contained in this notice, the name of a copyright holder shall not be used in advertising or otherwise to promote the sale, use or other dealings in these Data Files or Software without prior written authorization of the copyright holder.

☑ AVC Patent Portfolio License

TENTO VÝROBOK JE LICENCOVANÝ POD SÚBOROM PATENTOV AVC PATENT PORTFOLIO LICENSE, KTORÝ SPOTREBITEĽA OPRÁVŇUJE VYUŽÍVAŤ HO NA OSOBNÉ A NEKOMERČNÉ ÚČELY ZAMERANÉ NA (i) KÓDOVANIE VIDEOZÁZNAMOV V SÚLADE SO ŠTANDARDOM AVC („AVC VIDEO“) A/ALEBO NA (ii) DEKÓDOVANIE VIDEOZÁZNAMOV VO FORMÁTE AVC, KTORÉ SI POUŽÍVATEĽ VYTVORIL NA OSOBNÉ A NEKOMERČNÉ ÚČELY A/ALEBO ZÍSKAL OD INEJ OPRÁVNENEJ OSOBY PODNIKAJÚCEJ V SÚLADE S LICENCIOU ZAMERANOU NA POSKYTOVANIE VIDEOZÁZNAMOV VO FORMÁTE AVC. PRE ŽIADNE INÉ POUŽITIE NIE JE LICENCIA UDELENÁ ANI Z UVEDENÉHO NEVYPLÝVA. ĎALŠIE INFORMÁCIE VÁM POSKYTNE SPOLOČNOSŤ MPEG LA, L.L.C. POZRITE SI STRÁNKU <https://www.mpegla.com>

Oznamy

Poznámky pre užívateľov v Európe

POZOR: PRI ZÁMENE BATÉRIE ZA NESPRÁVNY TYP HROZÍ NEBEZPEČENSTVO VÝBUCHU. POUŽITÉ BATÉRIE LIKVIDUJTE PODĽA POKYNOV.

Tento symbol znamená, že elektrické a elektronické zariadenia je potrebné odovzdať do separovaného odpadu.



Nasledujúce upozornenie platí len pre používateľov v európskych krajinách:

- Tento výrobok je určený na separovaný zber na vhodnom zbernom mieste. Nevyhadzujte ho do bežného komunálneho odpadu.
- Separovaný zber a recyklácia pomáhajú zachovávať prírodné zdroje a predchádzať negatívnym dopadom na zdravie ľudí a životné prostredie, ktoré môžu vyplývať z nesprávnej likvidácie odpadu.
- Ďalšie informácie získate od predajcu alebo miestnych úradov zodpovedných za likvidáciu odpadov.

Tento symbol na batérii znamená, že batériu je potrebné odovzdať do separovaného odpadu.



Nasledujúce upozornenie platí len pre používateľov v európskych krajinách:

- Všetky batérie, či už označené alebo neoznačené týmto symbolom, sú určené na separovaný zber na vhodnom zbernom mieste. Nevyhadzujte ich do bežného komunálneho odpadu.
- Ďalšie informácie získate od predajcu alebo miestnych úradov zodpovedných za likvidáciu odpadov.

Bluetooth a Wi-Fi (bezdrôtová sieť LAN)

Tento výrobok je riadený predpismi o kontrole vývozu Spojených štátov amerických (EAR). Povolenie vlády USA sa nevzťahuje na export do iných než nasledujúcich krajín, ktoré sú v čase písania tohto dokumentu predmetom embarga alebo špeciálnych kontrol: Kuba, Irán, Severná Kórea, Sudán a Sýria (zoznam je predmetom zmeny).

Používanie bezdrôtových zariadení môže byť v niektorých krajinách alebo regiónoch zakázané. Pred použitím funkcií bezdrôtového príslušenstva tohto výrobku mimo krajiny zakúpenia kontaktujte autorizovaný servis spoločnosti Nikon.

Vysielač Bluetooth v tomto zariadení pracuje v pásme 2,4 GHz.

Upozornenie pre zákazníkov v Európe a v krajinách, ktoré spĺňajú požiadavky smernice o rádiových zariadeniach

Týmto spoločnosť Nikon Corporation vyhlasuje, že typ Z 5 rádiového zariadenia je v súlade so Smernicou 2014/53/EÚ.

Úplné znenie vyhlásenia o zhode v rámci EÚ je k dispozícii na nasledujúcej internetovej adrese: https://imaging.nikon.com/support/pdf/DoC_N1933.pdf.



Bezpečnosť

Hoci jednou z výhod tohto výrobku je, že umožňuje iným, aby sa voľne pripojili k bezdrôtovej výmene údajov kdekoľvek v rámci jeho dosahu, ak sa neaktivuje zabezpečenie, môže dôjsť k nasledovnému:

- Odcudzenie údajov: Zlomyselné tretie strany môžu zachytiť bezdrôtový prenos s cieľom ukradnúť používateľské identifikátory, heslá a iné osobné informácie.
- Neoprávnený prístup: Neoprávnení používatelia môžu získať prístup k sieti a pozmeniť údaje alebo vykonať iné zlomyselné úkony. Vezmite do úvahy, že vďaka konštrukčnému riešeniu bezdrôtových sietí môžu špecializované útoky umožniť neoprávnený prístup aj vtedy, keď je aktivované zabezpečenie.
- Nezabezpečené siete: Pripojenie k otvoreným sieťam môže viesť k neoprávnenému prístupu. Používajte iba zabezpečené siete.

Označenie zhody

Štandardy, ktorým tento fotoaparát vyhovuje, je možné zobraziť pomocou možnosti [**Conformity marking**] (Označenie zhody) v ponuke nastavenia.

Certifikáty

• ประเทศไทย

เครื่อง โทรคมนาคมและอุปกรณ์นี้ มีความสอดคล้องตาม
ข้อกำหนดของ กสทช

• Maroc/

المغرب

AGREE PAR L'ANRT MAROC
Numéro d'agrément : MR23610 ANRT2020



• México

IFETEL: RCPMU1M18-0171
1MW

La operación de este equipo está sujeta a las siguientes
dos condiciones:

- (1) es posible que este equipo o dispositivo no cause
interferencia perjudicial y
- (2) este equipo o dispositivo debe aceptar cualquier
interferencia, incluyendo la que pueda causar su
operación no deseada.

• عمان

Oman-TRA
D090024
R/9266/20

• الإمارات العربية المتحدة

TRA
REGISTERED No:
ER61596/18
DEALER No:
DA39487/15

Súpravy objektívov

Objektív NIKKOR Z 24–70mm f/4 S

Vezmite do úvahy, že v niektorých krajinách alebo regiónoch nemusia byť súpravy objektívov dostupné.

Časti objektívu: Názvy a funkcie

Časti NIKKOR Z 24–70mm f/4 S sú uvedené nižšie.

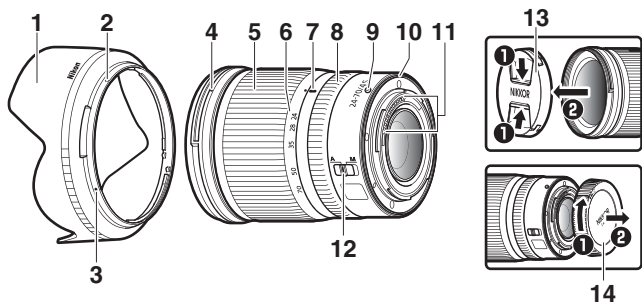

- | | |
|---|---|
| 1 | Slnčná clona objektívu |
| 2 | Značka aretovanej polohy slnečnej clony objektívu |
| 3 | Značka pre nasadenie slnečnej clony objektívu |
| 4 | Upevňovacia značka slnečnej clony objektívu |
| 5 | Krúžok zoomu |
| 6 | Stupnica ohniskových vzdialeností |
| 7 | Značka na stupnici ohniskových vzdialeností |

- | | |
|----|------------------------------------|
| 8 | Ovládací krúžok |
| 9 | Upevňovacia značka objektívu |
| 10 | Gumené tesnenie bajonetu objektívu |
| 11 | Kontakty procesora |
| 12 | Volič režimov zaostrovania |
| 13 | Predný kryt objektívu |
| 14 | Zadný kryt objektívu |

Technické parametre

Bajonet	Bajonet Nikon Z
Ohnisková vzdialenosť	24 – 70 mm
Svetelnosť objektívu	f/4
Konštrukcia objektívu	14 prvkov v 11 skupinách (vrátane 1 prvku ED objektívu, 1 asférického prvku ED, 3 asférických prvkov, prvkov s antireflexnou vrstvou Nano Crystal Coat a predného prvku objektívu s fluórovou povrchovou vrstvou)
Obrazový uhol	<ul style="list-style-type: none">• Formát FX: 84° – 34° 20'• Formát DX: 61° – 22° 50'
Stupnica ohniskových vzdialeností	Odstupňovaná v milimetroch (24, 28, 35, 50, 70)
Zaostrovací systém	Vnútorne zaostrovanie
Najkratšia zaostriteľná vzdialenosť	0,3 m od obrazovej roviny pri všetkých nastaveniach priblíženia
Clonové segmenty	7 (okrúhly otvor clony)
Rozsah clony	f/4 – 22
Priemer filtrového závit	72 mm (P = 0,75 mm)
Rozmery	Približne 77,5 mm maximálny priemer × 88,5 mm (vzdialenosť od príruby bajonetu objektívu fotoaparátu pri vysunutí objektívu)
Hmotnosť	Približne 500 g

Spoločnosť Nikon si vyhradzuje právo na zmenu vzhľadu, technických parametrov a činnosti tohto výrobku kedykoľvek a bez predchádzajúceho upozornenia.

Objektív NIKKOR Z 24–200mm f/4–6,3 VR

Vezmite do úvahy, že v niektorých krajinách alebo regiónoch nemusia byť súpravy objektívov dostupné.

Časti objektívu: Názvy a funkcie

Časti NIKKOR Z 24–200mm f/4–6,3 VR sú uvedené nižšie.

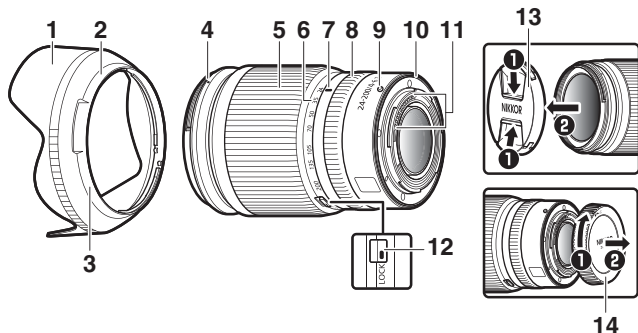

- | | |
|---|--|
| 1 | Slečná clona objektívu |
| 2 | Značka aretovanej polohy slečnej clony objektívu |
| 3 | Značka pre nasadenie slečnej clony objektívu |
| 4 | Upevňovacia značka slečnej clony objektívu |
| 5 | Krúžok zoomu |
| 6 | Stupnica ohniskových vzdialeností |
| 7 | Značka na stupnici ohniskových vzdialeností |

- | | |
|----|------------------------------------|
| 8 | Ovládací krúžok |
| 9 | Upevňovacia značka objektívu |
| 10 | Gumené tesnenie bajonetu objektívu |
| 11 | Kontakty procesora |
| 12 | Spínač uzamknutia približenia |
| 13 | Kryt objektívu (predný kryt) |
| 14 | Kryt objektívu (zadný kryt) |

Technické parametre

Bajonet	Bajonet Nikon Z
Ohnisková vzdialenosť	24 – 200 mm
Svetelnosť objektívu	f/4 – 6,3
Konštrukcia objektívu	19 prvkov v 15 skupinách (vrátane 2 prvkov ED, 1 asférického prvku ED, 2 asférických prvkov a prvkov s antireflexnou vrstvou ARNEO a predného prvku objektívu s fluórovou povrchovou vrstvou)
Obrazový uhol	<ul style="list-style-type: none">• Formát FX: 84° – 12° 20'• Formát DX: 61° – 8°
Stupnica ohniskových vzdialeností	Odstupňovaná v milimetroch (24, 35, 50, 70, 105, 135, 200)
Zaostrovací systém	Vnútorne zaostrovanie
Stabilizácia obrazu	Posuv objektívu pomocou motorov s kmitacou cievkou (VCM)
Najkratšia zaostriteľná vzdialenosť (meraná od obrazovej roviny)	<ul style="list-style-type: none">• Nastavenie priblíženia 24 mm: 0,5 m• Nastavenie priblíženia 35 mm: 0,54 m• Nastavenie priblíženia 50 mm: 0,55 m• Nastavenie priblíženia 70 mm: 0,58 m• Nastavenie priblíženia 105 mm: 0,65 m• Nastavenie priblíženia 135 mm: 0,68 m• Nastavenie priblíženia 200 mm: 0,7 m
Maximálny reprodukčný pomer	0,28x
Clonové segmenty	7 (okružly otvor clony)

Rozsah clony	<ul style="list-style-type: none"> • Nastavenie priblíženia 24 mm: f/4 – 22 • Nastavenie priblíženia 200 mm: f/6,3 – 36 Minimálna zobrazená clona sa môže líšiť v závislosti od veľkosti prírastku expozície zvolenej pomocou fotoaparátu.
Priemer filtrového závit	67 mm (P = 0,75 mm)
Rozmery	Približne 76,5 mm maximálny priemer × 114 mm (vzdialenosť od príruby bajonetu objektívu fotoaparátu)
Hmotnosť	Približne 570 g

Spoločnosť Nikon si vyhradzuje právo na zmenu vzhľadu, technických parametrov a činnosti tohto výrobku kedykoľvek a bez predchádzajúceho upozornenia.

Záručné podmienky - Záručný servis spoločnosti Nikon v Európe

Vážený zákazník spoločnosti Nikon, ďakujeme vám za zakúpenie výrobku značky Nikon. V prípade, že váš výrobok značky Nikon bude vyžadovať záručný servis, obráťte sa na predajcu, u ktorého ste výrobok zakúpili, alebo na niektorého člena našej siete autorizovaných servisov v oblastiach predaja výrobkov spoločnosti Nikon Europe B.V. (napríklad Európa/Rusko/ďalšie).

Podrobnosti nájdete na:

<https://www.europe-nikon.com/support>

Ak sa chcete vyhnúť zbytočným nepríjemnostiam, pred obrátením sa na predajcu alebo člena siete autorizovaných servisov si dôkladne prečítajte používateľskú príručku.

Na vaše zariadenie značky Nikon sa vzťahuje záruka týkajúca sa výrobných chýb v trvaní jedného kalendárneho roka od dátumu pôvodnej kúpy. Ak sa počas tejto záručnej doby preukáže chyba výrobku spôsobená nevhodným materiálom alebo spracovaním, naša sieť autorizovaných servisov v oblastiach predaja výrobkov spoločnosti Nikon Europe B.V. opraví tento výrobok (bez poplatku za prácu a súčasti) v súlade s podmienkami a požiadavkami uvedenými nižšie. Spoločnosť Nikon si na základe vlastného uváženia vyhradzuje právo vymeniť alebo opraviť výrobok.

1. Táto záruka sa poskytuje len po predložení vyplneného záručného listu a pôvodnej faktúry alebo pokladničného dokladu, na ktorých bude vyznačený daný výrobok, dátum jeho kúpy, typ výrobku a názov predajcu. Spoločnosť Nikon si vyhradzuje právo odmietnuť bezplatný záručný servis, ak vyššie uvedené dokumenty nemožno predložiť alebo ak sú údaje v nich neúplné alebo nečitateľné.

2. Táto záruka sa nebude vzťahovať na:

- Údržbu a opravu alebo výmenu súčastí potrebnú v dôsledku bežného opotrebovania.
- Úpravy bez predchádzajúceho písomného súhlasu spoločnosti Nikon, ktoré slúžia na zmenu normálneho účelu výrobku opísaného v používateľských príručkách.
- Prepravné náklady a všetky riziká spojené s prepravou, ktoré sa týkajú priamo alebo nepriamo záruky na výrobky.
- Poškodenia spôsobené zmenami alebo úpravami, ktoré sa bez predchádzajúceho písomného súhlasu spoločnosti Nikon mohli vykonať na výrobku s cieľom prispôbiť výrobok platným miestnym alebo štátnym technickým normám v inej krajine ako tej, pre ktorú bol výrobok pôvodne určený alebo vyrobený.

3. Záruku nebude možné využiť v prípade:

- Poškodenia spôsobeného nesprávnym používaním vrátane, ale nie výlučne nepoužívania výrobku na normálne účely alebo v súlade s používateľskými pokynmi na správne používanie a údržbu a tiež inštalácie alebo používania výrobku v rozpore s bezpečnostnými normami, ktoré platia v krajine, kde sa používa.
- Poškodenia spôsobeného nepredvídanými udalosťami vrátane, ale nie výlučne blesku, vody, ohňa, nesprávneho alebo nedbalého použitia.
- Úpravy, poškodenia, nečitateľnosti alebo odstránenia čísla modelu alebo sériového čísla výrobku.
- Poškodenia spôsobeného opravami alebo úpravami, ktoré vykonali neoprávnené servisné organizácie alebo osoby.
- Chýb systému, do ktorého je výrobok začlenený, alebo s ktorým sa používa.

4. Tento záručný servis nepostihuje zákonné práva zákazníka podľa príslušných platných vnútroštátnych zákonov ani právo zákazníka, ktoré si v súvislosti s predajom alebo kúpnopredajnou zmluvou môže uplatniť voči predajcovi.

Upozornenie: Prehľad všetkých autorizovaných servisných stredísk spoločnosti Nikon nájdete online po kliknutí na toto prepojenie (URL = <https://www.europe-nikon.com/service/>).

Je zakázané akékoľvek reprodukovanie tejto príručky, v ľubovoľnej podobe, či už vcelku alebo v častiach (s výnimkou stručných citácií v kritických článkoch alebo testoch), bez písomného povolenia spoločnosti NIKON CORPORATION.

NIKON CORPORATION

© 2020 Nikon Corporation



SB0G01(1N)
6MOA581N-01