

# **dji** POCKET 2

## Užívateľská príručka

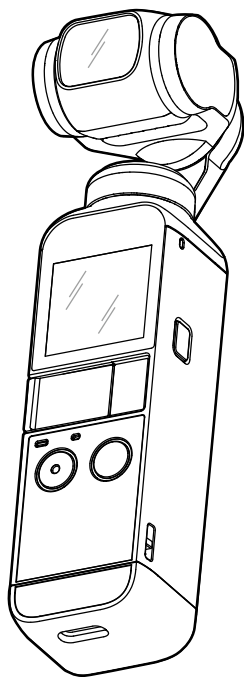

## Hľadanie kľúčových slov

Vyhľadajte kľúčové slová, napríklad "batérie" a "nainštalovať". Ak na čítanie tohto dokumentu používate Adobe Acrobat Reader, spustíte vyhľadávanie stlačením kláves Ctrl + F v systéme Windows alebo Command + F v systéme Mac.

## Prechod k téme

Zobrazte si úplný zoznam tém v obsahu. Kliknutím na tému prejdete do danej sekcie.

## Tlač tohto dokumentu

Tento dokument podporuje tlač vo vysokom rozlíšení.

# Používanie tejto príručky

## Legenda

 Dôležité

 Tipy a triky

## Než začnete

Pred použitím DJI Pocket 2 si prečítajte nasledujúce dokumenty:

1. Uživatelská príručka
2. Sprievodca rýchlym štartom
3. Zrieknutie sa zodpovednosti a bezpečnostné pokyny

Odporúča sa zhladnúť všetky výukové videá v aplikácii DJI Mimo alebo na oficiálnych webových stránkach DJI™ ([www.dji.com/pocket-2](http://www.dji.com/pocket-2)), a pred prvým použitím si prečítať upozornenia a bezpečnostné pokyny.

Pred prvým použitím si prečítajte sprievodcu rýchlym štartom a ďalšie informácie nájdete v tejto používateľskej príručke.

## Stiahnite si aplikáciu DJI Mimo

Naskenujte QR kód napravo alebo vyhľadajte "DJI Mimo" v App Store alebo Google Play.



Verzia DJI Mimo pre Android je kompatibilný s Androidom v7.0 a novším. Verzia DJI Mimo pre iOS je kompatibilný s iOS v11.0 a novším.

# Obsah

<b>Používanie tejto príručky</b>	2
Legenda	2
Než začnete	2
Stiahnutie aplikácie DJI Mimo	2
<b>Úvod</b>	4
Prehľad	4
Aktivácia DJI Pocket 2	5
<b>Obsluha</b>	5
Funkcie tlačidiel	5
Ručné nastavenie gimbalu	6
Obsluha dotykovej obrazovky	6
Ukladanie fotografií a videí	8
Popis stavových LED	9
Aplikácia DJI Mimo	9
Nabíjanie DJI Pocket 2	11
<b>Aktualizácia firmwaru</b>	12
<b>Údržba</b>	12
Skladovanie DJI Pocket 2	12
Oznámenie o použití	12
<b>Dodatok</b>	13
Špecifikácie	13
Výmena odnímateľnej základne	14
Používanie DJI Pocket 2 Mini Control Stick	15
Použitie ďalšieho príslušenstva	15
<b>Popredajné informácie</b>	16

## Úvod

DJI Pocket 2 ručné gimbalová kamera, ktorá kombinuje mobilitu a stabilitu v jednom zariadení. Vytvoruje ostré 64Mpx fotografie a stabilné video v rozlíšení až 4K 60fps. Integrovaná dotyková obrazovka zobrazuje živý náhľad z kamery a môže ovládať pohyby kamery a gimbal. Vytvorte dokonalé zábery vďaka inteligentným režimom, ako sú ActiveTrack, Zoom, Panorama, Timelapse a HDR Video, a užite si vysoko kvalitný záznam zvuku vďaka štyrom mikrofónom, ktoré sa pýši redukciami hluku vetra. Pripojte DJI Pocket 2 k aplikácii DJI Mimo pomocou mobilného zariadenia, buď bezdrôtovo \* alebo pomocou adaptéra. Túto aplikáciu je možné použiť na vytváranie videí v profesionálnej kvalite a na okamžité zdieľanie na sociálnych médiách v režime Story.

Vďaka príslušenstvu, ako sú Mini Control Stick, Do-It-All Handle, Wireless Microphone Transmitter, Micro Tripod, Tripod Mount (1/4 ") a Wide-Angle Lens si môžete užijť aj ďalšie funkcie DJI Pocket 2.

\* Pre bezdrôtové pripojenie k DJI Mimo je nutná rukoväť Do-It-All.

## Prehľad

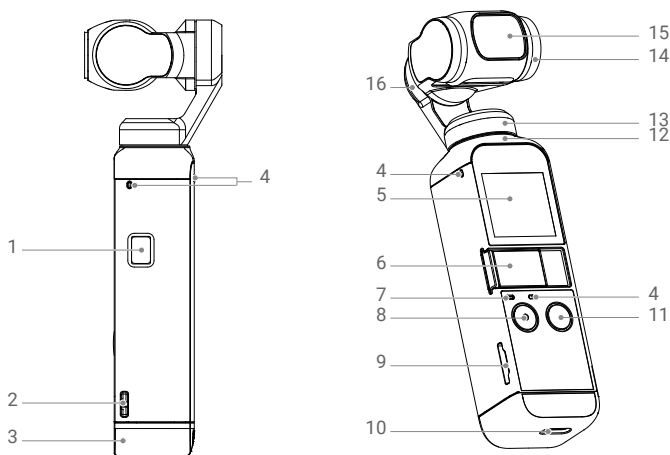

- |                                |                           |
|--------------------------------|---------------------------|
| 1. Tlačidlo napájania          | 9. Slot pre kartu microSD |
| 2. Otvor na šnúrku             | 10. Port USB-C            |
| 3. Odnímateľná základňa        | 11. Funkčné tlačidlo      |
| 4. Mikrofón *                  | 12. Oblasť rozptylu tepla |
| 5. Dotyková obrazovka          | 13. Motor otáčania        |
| 6. Univerzálny port (s krytom) | 14. Motor klopenia        |
| 7. Stavový LED                 | 15. Kamera                |
| 8. Tlačidlo spúšte / záznamu   | 16. Motor klonenia        |

Pre lepšiu kvalitu zvuku NEBLOKUJTE mikrofón pri nahrávaní videa.

## Aktivácia DJI Pocket 2

Pri prvom použití DJI Pocket 2 je vyžadovaná aktivácia prostredníctvom aplikácie DJI Mimo. Postupujte podľa nasledujúcich pokynov.

1. Stlačením a podržaním tlačidla napájania prístroj zapnete.
2. Vyberte kryt univerzálneho portu.
3. Vyberte adaptér Lightning alebo USB-C pre pripojenie smartphonu k DJI Pocket 2.
4. Spustíte DJI Mimo a podľa pokynov na obrazovke aktivujete DJI Pocket 2.

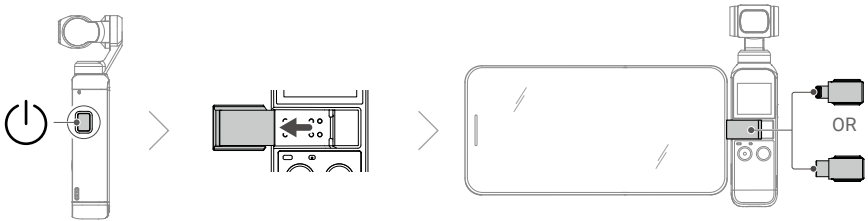

**⚠ NEDOTÝKAJTE sa gimbal, keď sa zapína, inak to môže ovplyvniť jeho výkon.**

## Obsluha

### Funkcie tlačidiel

#### Tlačidlo napájania

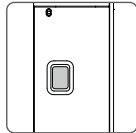

Stlačením a podržaním tlačidla Napájanie na jednu sekundu prístroj zapnete alebo vypnete.

#### Funkčné tlačidlo



V zobrazení kamery jedným stlačením prepnete medzi režimom Video a Foto. Dvojitým stlačením vycentruje gimbal. Trojitým stlačením prepnete smerovanie kamery dopredu alebo dozadu. Stlačením a pridržením úplne zamknete gimbal, pričom počas tejto doby nebude orientácie kamery sledovať rotáciu rukoväte. Tento režim sa odporúča pre situácie, keď sa objekt pohybuje po priamke a bez prudkých pohybov. Keď je DJI Pocket 2 vypnutý, stlačte funkčné tlačidlo raz pre rýchle zapnutie. V nastavení dotykovej obrazovky sa jedným stlačením funkčného tlačidla vrátite na predchádzajúcu obrazovku.

## Tlačidlo spúšte / záznamu



V zobrazení kamery jedným stlačením tlačidla spúšte / záznamu zaobstaráte fotografiu alebo spustíte či zastavíte nahrávanie videa. V nastavení stlačte raz pre návrat do zobrazenia kamery. Počas nahrávania pozastavíte nahrávanie stlačením a podržaním.

## Ručné nastavenie gimbal

Uhol klopenia DJI Pocket 2 možno upraviť ručne.

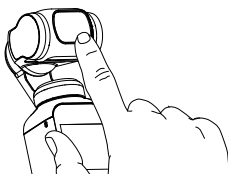

V Motionlapse možno uhol otáčania tiež upraviť manuálne.



**NEDOTÝKAJTE** sa objektívu kamery. V opačnom prípade môže byť kvalita obrazu ovplyvnená odtlačky prstov alebo nečistotami.

---



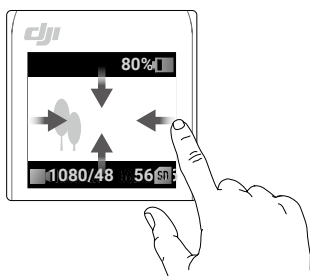

## Ovládanie dotykovej obrazovky

Dotykový displej po zapnutí DJI Pocket 2 zobrazuje pohľad kamery, rovnako ako režim snímania, stav batérie a informácie o karte microSD.





















## Prejdeniu hore

Prejdením hore po dotykovej obrazovke vstúpite do nastavenia gimbal.

-  Vycentrovanie: kliknutím vycentruje gimbal.
-  Preklopenie: kliknutím prepnete smerovanie kamery vpred alebo vzad.
-  Pomalé sledovanie /  Rýchle sledovanie: kliknutím prepnete medzi rýchlym a pomalým sledovaním.
  - Pri rýchlom sledovaní gimbal reaguje rýchlejšie, ale pohybuje sa prudšie. Odporúča sa pre situácie, ktoré vyžadujú rýchle prechody.
  - Pri pomalom sledovaní reaguje gimbal pomalšie, ale jeho pohyb je plynulejší.
-  Sledovanie / Zamknuté klopenie / FPV:
  - Sledovanie: Osi otáčania a klopenie sledujú rukoväť, zatiaľ čo os stúpanie zostáva vodorovná. Tento režim je vhodný pre väčšinu situácií.
  - Zamknuté klopenie: Sledovanie len osou otáčania. Os klopenie je zamknutá a os klonenie zostáva vodorovná. Tento režim je vhodný pre situácie, keď sa poloha kamery mení medzi vysokou a nízkou.
  - FPV: Sledovanie všetkými osami. Tento režim je vhodný pre situácie, kde sa poloha kamery neustále otáča a je menej stabilná.







## Prejdeniu dole

Prejdením dole po dotykovej obrazovke vstúpite do nastavenia. Prejdením vľavo alebo vpravo volíte medzi Nastavením systému, Glamour efekty, Pre nastavením, 16MPx / 64MPx nastavením a Ovládaním otáčania gimbal a ovládaním zoomu.



-  Ovládanie otáčania gimbal / zoomu: kliknite na  pre ovládanie otáčania gimbal a na  pre zoom
-  Nastavenie systému
  -   Nastavenie obrazovky: kliknutím prepnete medzi zobrazením na celú obrazovku a Letterbox.
  -  Úložisko: zobrazuje zostávajúcu kapacitu karty microSD. Kliknutím otvorte a kliknutím na  naformátujete kartu microSD.
  -  FT (Selfie): kliknutím zapnete a vypnete FT (Selfie). Pri zapnutom FT (Selfie) sa FaceTrack automaticky aktivuje, keď je fotoaparát otočený smerom k užívateľovi a je detekovaný tvár.
  -  Príslušenstvo: zobrazuje informácie o pripojenom príslušenstve DJI Pocket 2.
  -  Kalibrácia: kliknutím skalibrujte gimbal. Kalibrácia sa používa na zníženie odchýlky spôsobenej ľudskou chybou alebo blízkym magnetickým rušením. Umiestnite DJI Pocket 2 na stabilný a rovný povrch a počas kalibrácie sa ho nedotýkajte.
  -  Anti-Flicker: kliknutím vyberte frekvenciu proti blikaniu podľa miestnych predpisov.
  -  Tón kláves: kliknutím zapnete a vypnete tón kláves.
  -  Ďalšie: Obnoviť predvolené nastavenia, zmeniť jazyk a zobraziť informácie o zariadení, ako je verzia firmvéru, sériové číslo a informácie o batérii.
-  Glamour efekty: kliknutím zapnete a vypnete Glamour efekty. Ak chcete skrášliť svoje fotografie alebo videá, zapnite Glamour efekty.
-  64MP 16MP Nastavenie pixelov: Kliknutím prepnete medzi High-Pixel (16 Mpx) a Ultra High-Pixel (64 Mpx). Výber sa prejaví po vstupe do režimu fotografovania.
-   Nastavenie Pro: kliknutím povolíte režim Pro. V zobrazení fotoaparátu kliknite na Pro v ľavom hornom rohu a upravte nastavenia, ako je formát, vyváženie bielej a parametre expozície.

## Prejdeniu doľava

Prejdením doľava na dotykovej obrazovke prejdete do nastavenia režimu snímania a prejdením nahor alebo nadol vyberte režim fotografovania.

1.  Panorama: prejdením prstom doľava prepnete medzi 180°, 3 × 3 a Sphere Panorama (už čoskoro).
2.  Fotografia: prejdením doľava nastavíte pomer fotografií a časovač odpočítavania.
3.  Video: prejdením doľava nastavíte rozlíšenie videa a snímkovú frekvenciu.
4.  HDR Video: kliknutím vyberte režim HDR Video (je vyžadovaná verzia firmvéru v1.01 alebo novší.)
5.  Slow Motion: prejdením doľava skontrolujte rýchlosť.
6.  Timelapse: prejdením doľava a potom hore a dole vyberte medzi Timelapse, Motionlapse a Hyperlapse. Kliknutím na ikonu v pohľade kamery nastavíte dobu a čas intervalu pre Timelapse a Motionlapse a rozlíšenie a rýchlosť pre Hyperlapse. Po nastavení potvrdíte kliknutím na OK. Ak chcete začať Motionlapse, nasmerujte kameru na počiatkový bod a kliknite na ikonu. Ďalej nasmerujte kameru na koncový bod a znovu kliknite na ikonu.

## Prejdeniu doprava

Prejdením nahor alebo nadol môžete prechádzať fotografie a videá. Kliknutím prehráte videá a kliknutím  vyberiete viac fotografií a videí. Prejdite prstom doprava pre pridanie medzi obľúbené () alebo vymazanie () fotografií a videí.

## Dvojitě poklepanie

V režime Fotografie, Video alebo Spomalený pohyb aktivujete ActiveTrack poklepaním na dotykovú obrazovku. FaceTrack bude povolený, ak je detekovaný tvár, a povoľujú sa automaticky, ak fotoaparát smeruje k užívateľovi. Stlačením funkčného tlačidla alebo kliknutím na dotykovú obrazovku ukončíte program ActiveTrack.



- Funkcia ActiveTrack je deaktivovaná v týchto prípadoch: v režime FPV alebo Video v rozlíšení 4K / 60fps, pri bezdrôtovom pripojení k DJI Mimo a v režime Video v rozlíšení 4K 48/50 / 60fps, v režime Video nastavenom na režim High Quality video v rozlíšení 4K 30fps, a v režime 8x spomaleného pohybu.
- Po pripojení k DJI Mimo sa dotyková obrazovka vypne a nemožno ju používať.

## Ukladanie fotografií a videí

Zábery nasnímané na DJI Pocket 2 možno uložiť na kartu microSD (nie je súčasťou balenia). Je vyžadovaná MicroSD karta UHS-I Speed Grade 3 kvôli rýchlemu čítaniu a zápisu potrebnému pre video vo vysokom rozlíšení. Vložte kartu microSD do slotu pre kartu microSD, ako je znázornené.

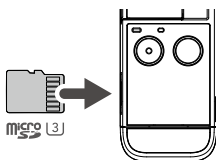



## Popis stavovej LED

Vzorec blikanie	Popis
Trikrát rýchlo červeno blikne	Batéria je takmer vybitá a zariadení sa chystá vypnúť
Bliká striedavo červeno a zeleno	Aktualizácia firmware
Svieti na červeno	Teplota je príliš vysoká
Bliká pomaly červeno	Nahrávanie videa
Bliká žltó	Chýba sériové číslo
Svieti žltó	Zariadenie nie je aktivované
Svieti zeleno	Normálne funkčnosť, karta MicroSD vložená
Bliká "X" krát zelene ("X" je čas nastavený na časovači)	Odpočít

## Aplikácia DJI Mimo

### Domovská stránka



1. Zobrazenie kamery: kliknutím prejdete do zobrazenia kamery.
2. Akadémia: kliknutím môžete sledovať výukové videá a prezeráť si manuály.
3. AI Editor: kliknutím vyberte videá, ktoré chcete upraviť. Editor AI automaticky upraví videá, pridá hudbu a prechody, a taká videá je možné priamo zdieľať.
4. DJI Podpora: kliknutím prejdete na stránku oficiálnej podpory DJI.
5. Forum: kliknutím prejdete na stránku oficiálneho fóra DJI.
6. Domov: kliknutím sa vrátite na domovskú obrazovku.
7. Úpravy: kliknutím upravíte zábery z DJI Pocket 2 alebo importujete a upravíte zábery z mobilného zariadenia.
8. Profil: registrujte sa alebo sa prihláste do svojho DJI účtu. Zobrazte si svoju tvorbu, nastavenie a pripojte sa k obchodu DJI.

## Zobrazenie kamery



Zobrazenie pohľadu kamery sa môže líšiť v závislosti od režimu snímania. Toto zobrazenie je iba ilustračný. Kliknutím na dotykovú obrazovku zaostríte a zmeriate scénu. Pre ActiveTrack pretiahnite po obrazovke obdĺžnik a DJI Pocket 2 bude daný subjekt sledovať. Pri FaceTrack detekuje DJI Pocket 2 automaticky tváre a sleduje ich.

### 1. Domov

 : Kliknutím sa vrátite na domovskú obrazovku.

### 2. Úroveň batérie

 : Zobrazuje aktuálny stav batérie v DJI Pocket 2.

### 3. Informácie o karte MicroSD.

 : zobrazuje buď zostávajúci počet fotografií, ktoré môžete kúpiť, alebo dĺžku videa, ktoré možno zaznamenať podľa aktuálneho režimu snímania.

### 4. Príbeh

 : Kliknutím vyberte šablónu príbehu.

### 5. Preklopenie

 : Kliknutím prepnete gimbal tak, aby smeroval vpred alebo vzad.

### 6. Vycentrovanie

 : Kliknutím vycentruje gimbal.

### 7. Tlačidlo spúšte

 : Kliknutím na zaobstaraté fotografiu alebo spustíte alebo zastavíte nahrávanie videa.

### 8. Režim snímania

Posunutím vyberte režim snímania. Zvoľte si medzi Story, Panorama, Photo, Video, HDR Video, Slow Motion, Timelapse a Motionlapse (povolené v nastavení Timelapse).

### 9. Nastavenie gimbal

 : Vyberte Pomalé sledovanie alebo Rýchle sledovanie a vyberte medzi režimom Zamknuté klopenie, Sledovanie a FPV.

### 10. Prehrávanie

 : Kliknutím zobrazíte náhľad fotografií a videí ihneď po ich obstaraní.

### 11. Virtuálny joystick

 : Pohybom vľavo a vpravo môžete ovládať os otáčania, pohybom hore a dole ovládate os klopenia.

### 12. Nastavenie

 : Pre zvolený režim snímania si vyberte režim Basic alebo Pro. V rôznych režimoch snímania možno nastaviť rôzne parametre. Nižšie je uvedený video režim:

## a. Nastavenie videa

Normálne: K dispozícii je Mriežka, FT (Selfie) a funkcie Anti-Flicker.

Pre: Akonáhle je povolený režim Pro, je k dispozícii viac nastavení, ako neprikladá Režim Focus, Vyváženie bielej, Upozornenie na preexponovanie, Histogram a nastavenia zvuku (napr. Úroveň hlasitosti).

## b. Nastavenie gimbala a rukoväte

Skalibrujte gimbál a zapnite či vypnite funkciu Gimbal Easy Control. Zapnite funkciu Gimbal Easy Control a ovládajte osi klopenia a otáčanie pomocou jedného virtuálneho joysticku. Vypnutím funkcie môžete ovládať osi klopenia a otáčania na dvoch samostatných virtuálnych joystickoch.

## c. Všeobecná nastavenia

Zobrazte názov zariadenia, sériové číslo zariadenia a informácie o verzii a naformátujte kartu microSD.

## 13. Glamour efekty

 : Kliknutím zapnete a vypnete tieto efekty. Ak chcete skrášliť svoje fotografie alebo videá, zapnite ich.

## 14. Zoom

 : Kliknutím a ťahaním nastavíte pomer zväčšenia.

## 15. Kvalita

 : Kliknutím nastavíte rozlíšenie, snímkovú frekvenciu a kvalitu obrazu.

## Nabíjanie DJI Pocket 2

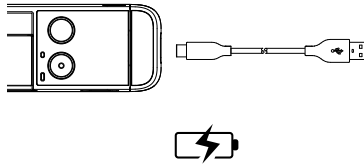

Ak chcete nabiť DJI Pocket 2, pripojte USB adaptér (nie je súčasťou balenia) k USB-C portu pomocou priloženého napájacieho kábla. Batéria je plne nabitá, keď stavový LED indikátor zhasne. Úroveň nabitia batérie sa zobrazí na dotykovej obrazovke po zapnutí DJI Pocket 2.

Doba nabíjania: pribl. 1 hodina 13 minút (pri použití 5V / 2A USB adaptéra).

Stavový LED indikátor signalizuje úroveň nabitia batérie počas nabíjania. Ďalšie informácie nájdete v nasledujúcej tabuľke.

Vzor blikania	Úroveň nabitia batérie
Bliká zeleno	0 - 24 %
Dvakrát blikne zeleno	25 % - 49 %
Trikrát blikne zeleno	50 % - 74 %
Štyrikrát blikne zeleno	75 % - 99 %
Šesť sekúnd svieti na zeleno, potom zhasne	100 %



- Pre optimálne nabíjanie sa odporúča použiť 5V / 2A USB adaptér.
- Nabíjajte DJI Pocket 2 v prostredí, kde je teplota medzi 5° a 60°C (41° a 140°F).

Z bezpečnostných dôvodov obmedzuje DJI Pocket 2 nabíjací prúd, keď je jeho teplota medzi 45° a 60°C (113° a 140°F). V takýchto situáciách nemožno DJI Pocket 2 plne nabiť.

## Aktualizácia firmware

Firmware DJI Pocket 2 musí byť aktualizovaný prostredníctvom aplikácie DJI Mimo. Keď bude k dispozícii nový firmvér, zobrazia sa výzva. Na aktualizáciu firmvéru postupujte podľa pokynov na obrazovke.



- Na aktualizáciu firmvéru je vyžadovaná karta microSD.
- Pred aktualizáciou firmvéru sa uistite, že úroveň nabitia batérie DJI Pocket 2 je aspoň 15%.

## Údržba

### Skladovanie DJI Pocket 2

Adaptéry smartphonu uložte do obalu. Vložte DJI Pocket 2, vypnutý a v režime skladovanie, do obalu, so slotom MicroSD karty smerujúcim nahor, ako je znázornené na obrázku. To zaisťuje bezpečnejšiu prepravu a skladovanie.

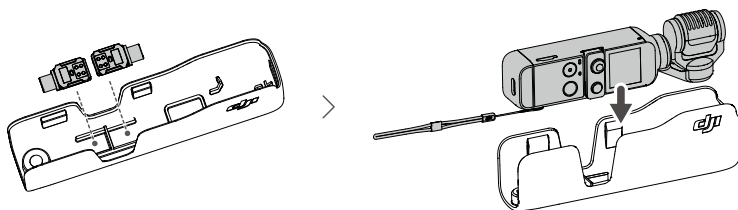

- Aby ste zabránili zbytočnému poškodeniu gimbalu, umiestnite DJI Pocket 2 do obalu správne.

### Poznámky k použitiu

1. DJI Pocket 2 obsahuje jemné komponenty, ktoré môžu byť použité pri poškodení, čo môže viesť k poruchám gimbalu.
2. Uistite sa, že ste pri každom DJI Pocket 2 gimbale nič neprekážajú.
3. DJI Pocket 2 nie je odolný proti vode. NEPOUŽÍVAJTE žiadne tekuté čistiace prostriedky. K čisteniu DJI Pocket 2 používajte iba mäkký suchý hadrček.
4. Udržujte DJI Pocket 2 mimo dosah piesku a prachu, aby ste chránili senzory a motory.
5. Ak DJI Pocket 2 nepoužívate, vyžaduje použitie krytu na ochranu univerzálneho portu. Počas používania sa nedotýkajte univerzálneho portu, pretože môže byť horúcky.
6. Nezakrývajte ani sa nedotýkajte oblasti rozptylu tepla DJI Pocket 2, pretože to môže byť počas používania horúcky. DJI Pocket 2 prestane snímať, ak sa začne prehriať.
7. Pri pripájaní chytrého telefónu k DJI Pocket 2 pomocou držáka nezabudnite pevne držať ako DJI Pocket 2, tak telefón.

# Príloha

## Špecifikácie

Všeobecné	
Názov	DJI POCKET 2
Model	OT-211
Rozmery	124,7 × 38,1 × 30 mm
Hmotnosť	117 g
Vstupné napätie / prúd	5V / 2A alebo 5V / 1A
Gimbal	
Rozsah uhlových vibrácií	± 0,005°
Riaditeľný rozsah	Otáčanie: -230 ° až + 70 °, stúpanie: ± 45 °, klopenie: -100 ° až + 50 °
Mechanický rozsah	Otáčanie: -250 ° až + 90 °, stúpanie: ± 90 °, klopenie: -180 ° až + 70 °
Max. regul. rýchlosť	120° / s
Stabilizácia	3 osy
Kamera	
Senzor	1/1,7" CMOS, efektívne pixely: 64 Mpx
Objektív	FOV 93°, F1,8 (Ekvivalent formátu: 20 mm)
ISO	Fotografie: 100-6400 (16 Mpx), 100-3200 (64 Mpx) Video: 100-6400 Slow Motion: 100-3200
Rýchlosť elekt. uzávierky	1/8000 - 8 s
Max. veľkosť obrazu	9216 × 6912
Režimy fotografovania	Jeden snímok, Odpočítavanie, Panorama 4K Ultra HD: 3840×2160 24/25/30/48/50/60p
Rozlíšenie videa	2.7K: 2720×1530 24/25/30/48/50/60p FHD: 1920×1080 24/25/30/48/50/60p
Režimy nahrávania videa	Video/HDR Video/Timelapse/Slow Motion (rozlíšenie videa: 1080 120 / 240p)
Max. bitrate videa	100 Mb/s
Podp. formáty súborov	FAT32 (≤ 32 GB) / exFAT (> 32 GB)
Formáty fotografie	JPEG / DNG
Formáty videa	MP4 (MPEG-4 AVC/H.264)

Podporované SD karty	Max. 256 GB SDHC/SDXC UHS-I Speed Grade 1 nebo UHS-I Speed Grade 3 microSD Doporučují se následující karty microSD: Samsung EVO Plus 32GB UHS-I Speed Grade 1 microSDHC, Samsung Pro 64GB UHS-I Speed Grade 3 microSDXC, Samsung Pro Endurance 64GB UHS-I Speed Grade 1 microSDXC, Samsung Evo Plus 64GB UHS-I Speed Grade 3 microSDXC, SanDisk Extreme 16/32GB UHS-I Speed Grade 3 microSDHC, SanDisk Extreme Plus 128GB V30 A1 UHS-I Speed Grade 3 microSDXC, SanDisk Extreme Pro 64GB V30 A1 UHS-I Speed Grade 3 microSDXC, Lexar 633X 32GB UHS-I Speed Grade 1 microSDHC, Lexar 633X 32GB UHS-I Speed Grade 1 microSDHC.
Prevádzková teplota	0° až 40°C (32° až 104°F)
Audio výstup	48 kHz, AAC
<b>Batérie</b>	
Typ	LiPo
Kapacita	875 mAh
Energia	6,738 Wh
Napätie	7,7 V
Limit nabíjacieho napätia	8,8 V
Teplota prostredia nabíjania	5° až 60°C (41° až 140°F)
Prevádzková doba	2 hodiny 20 minút (táto hodnota je testovaná v lab. Prostredie pri zázname videa v rozlíšení 1080p 24fps a mala by byť použitá len pre informáciu)
Doba nabíjania	1 hodina 13 minút (pri použití 5V / 2A USB adaptéra)
<b>Aplikácia</b>	
Aplikácia	DJI Mimo

## Výmena odnímatelné základne

Odnímatelnou základňu možné vybrat' zatiahnutím, ako je znázornené nižšie, a možno ju nahradit' dodávaným DJI Pocket 2 Tripod Mount (1/4").

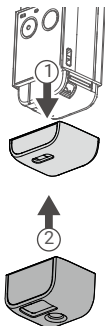

## Používání DJI Pocket 2 Mini Control Stick

Dodávaný DJI Pocket 2 Mini Control Stick je možné použít pro pohyby gimbalu a ovládání zoomu. Naskenujte QR kód alebo si prečítajte návod na oficiálnom webe DJI ([www.dji.com/pocket-2](http://www.dji.com/pocket-2)).

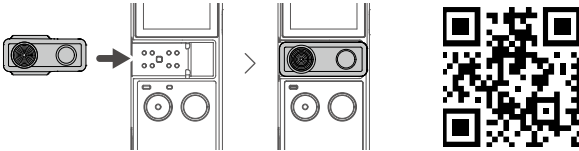

## Použitie ďalšieho príslušenstva

Zoznam príslušenstva	Diagram
DJI Pocket 2 Do-It-All Handle	<p>The diagram shows the DJI Pocket 2 Do-It-All Handle being attached to the gimbal. Step 1 shows the handle being inserted into the top of the gimbal. Step 2 shows the handle being pushed down to lock it in place.</p>
DJI Wireless Microphone Transmitter	<p>The diagram shows the DJI Wireless Microphone Transmitter being connected to the gimbal. Step 1 shows the transmitter being inserted into the bottom of the gimbal. Step 2 shows the transmitter being pushed down to lock it in place.</p>
DJI Pocket 2 Micro Tripod	<p>The diagram shows the DJI Pocket 2 Micro Tripod being attached to the gimbal. Step 1 shows the tripod being inserted into the bottom of the gimbal. Step 2 shows the tripod being pushed down to lock it in place.</p>

DJI Pocket 2 Wide-Angle Lens

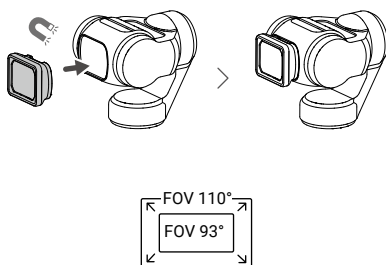

Skladovanie DJI Pocket 2  
a ďalšieho príslušenstva

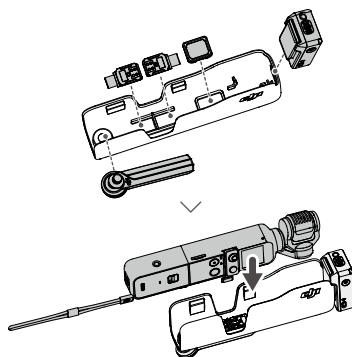

Naskenujte QR kód alebo si  
prečítajte príslušnú návod na  
oficiálnom webe DJI  
([www.dji.com/pocket-2](http://www.dji.com/pocket-2)).



## Popredajné informácie

Navštívte <https://www.dji.com/support> a dozviete sa viac o zásadách popredajného servisu, opravách a podpore.



Tento obsah sa môže zmeniť.

Stiahnite si najnovšiu verziu z  
[www.dji.com/pocket-2](http://www.dji.com/pocket-2)

OSMO je ochranná známka spoločnosti DJI OSMO.  
Copyright © 2020 DJI OSMO Všetky práva vyhradené.

**Dovozca:**

Beryko s.r.o.  
Na Roudné 1162/76, 301 00 Plzeň  
[www.beryko.cz](http://www.beryko.cz)