

# KÄRCHER

**SP 16.000 Dirt**  
**SP 22.000 Dirt**



Deutsch	4
English	8
Français	13
Italiano	18
Nederlands	23
Español	28
Português	32
Dansk	37
Norsk	42
Svenska	46
Suomi	50
Ελληνικά	55
Türkçe	60
Русский	64
Magyar	70
Čeština	74
Slovenščina	79
Polski	83
Românește	88
Slovenčina	93
Hrvatski	98
Srpski	102
Български	107
Eesti	112
Latviešu	116
Lietuviškai	121
Українська	125
Қазақша	130
日本語	135
العربية	141



**Register  
your product**  
[www.karcher.com/welcome](http://www.karcher.com/welcome)



5.991-037.0 (07/23)

A

SP 16.000 Dirt

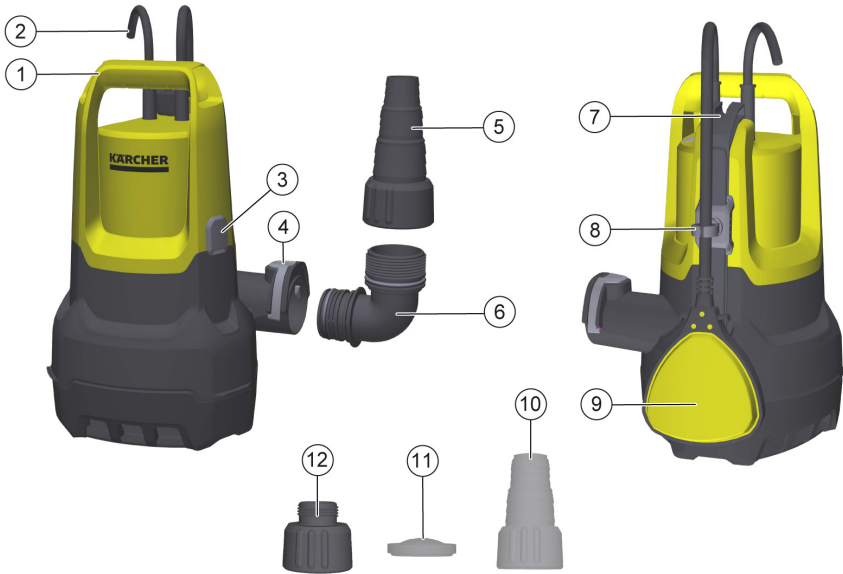

SP 22.000 Dirt

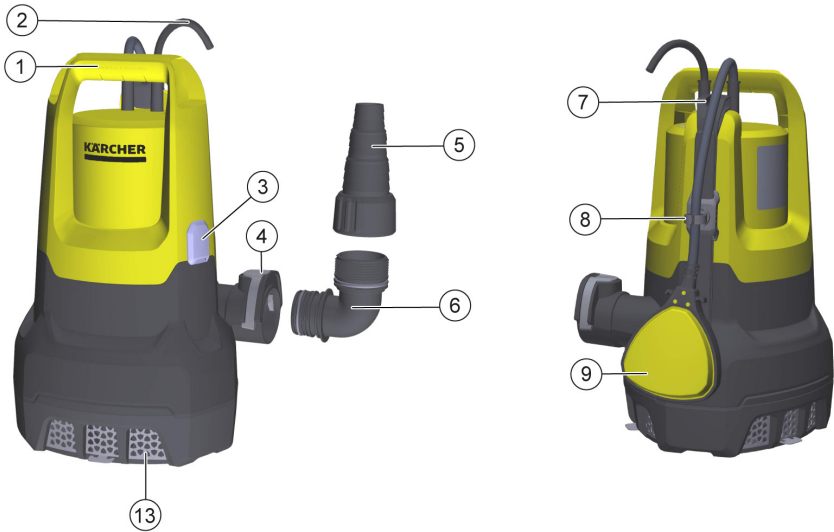

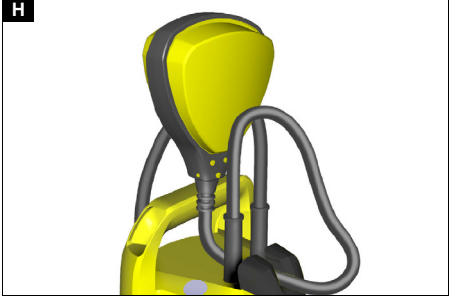
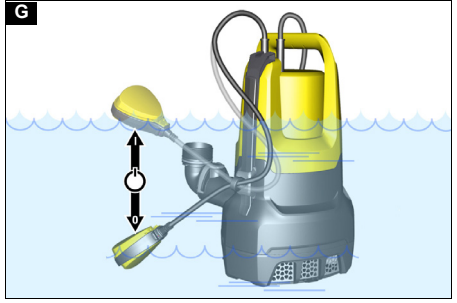
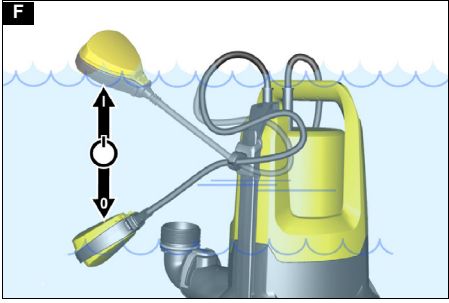
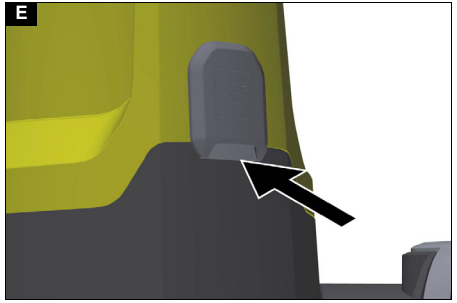
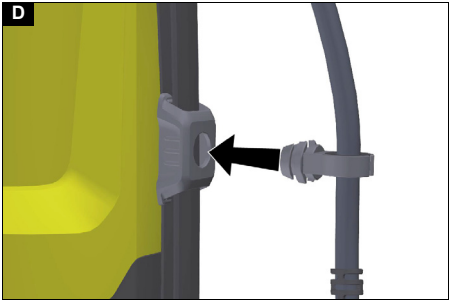
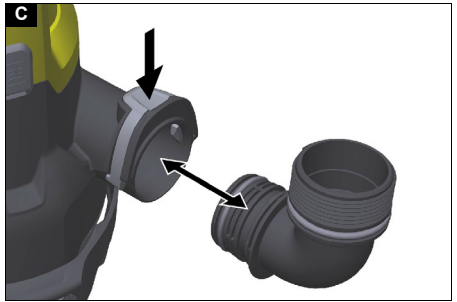
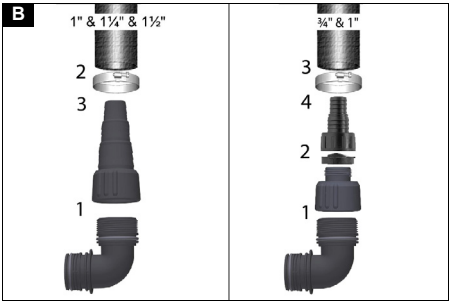

## Inhalt

Allgemeine Hinweise .....	4
Bestimmungsgemäße Verwendung .....	4
Gefahrenstufen.....	4
Umweltschutz .....	4
Zubehör und Ersatzteile .....	4
Lieferumfang .....	4
Garantie.....	5
Gerätebeschreibung .....	5
Inbetriebnahme .....	5
Betrieb .....	5
Pflege und Wartung.....	6
Transport .....	7
Lagerung .....	7
Hilfe bei Störungen.....	7
Technische Daten.....	8
Optimierung der Fördermenge .....	8
EU-Konformitätserklärung .....	8

## Allgemeine Hinweise



Lesen Sie vor der ersten Benutzung des Geräts diese Originalbetriebsanleitung und die beiliegenden Sicherheitshinweise. Handeln Sie danach.

Bewahren Sie beide Hefte für späteren Gebrauch oder für Nachbesitzer auf.

## Bestimmungsgemäße Verwendung

Benutzen Sie das Gerät ausschließlich für den Privathaushalt.

Bestimmungsgemäße Verwendung:

- Entwässern von Gebäudeteilen bei Überschwemmungen
- Um- und Auspumpen von Behältern
- Wasserentnahme aus Brunnen und Schächten
- Süßwasser aus Booten und Jachten pumpen

Hinweise zur Funktionsweise siehe Kapitel *Betrieb*.

## Zulässige Förderflüssigkeiten

### **GEFAHR**

**Lebens- und Beschädigungsgefahr beim Fördern explosiver, brennbarer bzw. ungeeigneter Stoffe!**

*Brennbare bzw. explosive Stoffe können sich entzünden bzw. explodieren.*

*Ungeeignete Stoffe können die Pumpe beschädigen.*

*Fördern Sie keine explosiven, brennbaren oder ätzenden Flüssigkeiten oder Gase (z. B. Kraftstoffe, Petroleum, Nitroverdünnung) und keine Fette, Öle, Salzwasser oder Abwasser aus Toilettenanlagen oder Wasser, das eine geringere Fließfähigkeit hat als sauberes Wasser.*

Zulässige Förderflüssigkeiten:

- Süßwasser bis zu einem gewissen Verschmutzungsgrad.  
**SP 16.000 Dirt:**  
Wasser mit einem Verschmutzungsgrad bis Korngröße 20 mm
- **SP 22.000 Dirt:**  
Wasser mit einem Verschmutzungsgrad bis Korngröße 30 mm
- Schwimmbadwasser bei bestimmungsgemäßer Dosierung der Additive.
- Waschlauge, z. B. aus ausgelauften Waschmaschinen. Pumpe anschließend mit klarem Süßwasser spülen und reinigen, siehe Kapitel *Spülen und reinigen*.

- Die Temperatur der Förderflüssigkeiten muss zwischen 5 °C und 35 °C liegen.

## Unsachgemäße Verwendung

### **ACHTUNG**

**Beschädigungsgefahr durch Frost!**

*Der Betrieb bei Frost kann das Gerät beschädigen.*

*Ein nicht vollständig entleertes Gerät kann durch Frost beschädigt werden.*

*Betreiben Sie das Gerät nicht bei Frost.*

*Schützen Sie das Gerät vor Frost.*

### **ACHTUNG**

**Beschädigungsgefahr bei Dauerbetrieb!**

*Das Gerät ist nicht für ununterbrochenen Dauerbetrieb geeignet.*

*Betreiben Sie das Gerät nicht ununterbrochen über längere Zeit (z. B. Dauerumwälzbetrieb in Teichen) oder als stationäre Installation (z. B. als Hebeanlage, Springbrunnenpumpe).*

**Hinweis**

*Der Hersteller haftet nicht für eventuelle Schäden, die durch unsachgemäße Verwendung oder falsche Bedienung verursacht werden.*

## Gefahrenstufen

### **GEFAHR**

- Hinweis auf eine unmittelbar drohende Gefahr, die zu schweren Körperverletzungen oder zum Tod führt.

### **WARNUNG**

- Hinweis auf eine möglicherweise gefährliche Situation, die zu schweren Körperverletzungen oder zum Tod führen kann.

### **VORSICHT**

- Hinweis auf eine möglicherweise gefährliche Situation, die zu leichten Verletzungen führen kann.

### **ACHTUNG**

- Hinweis auf eine möglicherweise gefährliche Situation, die zu Sachschäden führen kann.

## Umweltschutz



Die Verpackungsmaterialien sind recyclebar. Bitte Verpackungen umweltgerecht entsorgen.



Elektrische und elektronische Geräte enthalten wertvolle recyclebare Materialien und oft Bestandteile wie Batterien, Akkus oder Öl, die bei falschem Umgang oder falscher Entsorgung eine potentielle Gefahr für die menschliche Gesundheit und die Umwelt darstellen können. Für den ordnungsgemäßen Betrieb des Geräts sind diese Bestandteile jedoch notwendig. Mit diesem Symbol gekennzeichnete Geräte dürfen nicht mit dem Hausmüll entsorgt werden.

**Hinweise zu Inhaltsstoffen (REACH)**

Aktuelle Informationen zu Inhaltsstoffen finden Sie unter: [www.kaercher.de/REACH](http://www.kaercher.de/REACH)

## Zubehör und Ersatzteile

Nur Original-Zubehör und Original-Ersatzteile verwenden, sie bieten die Gewähr für einen sicheren und störungsfreien Betrieb des Geräts.

Informationen über Zubehör und Ersatzteile finden Sie unter [www.kaercher.com](http://www.kaercher.com).

## Lieferumfang

Der Lieferumfang des Geräts ist auf der Verpackung abgebildet. Prüfen Sie beim Auspacken den Inhalt auf

Vollständigkeit. Bei fehlendem Zubehör oder bei Transportschäden benachrichtigen Sie bitte Ihren Händler.

## Garantie

In jedem Land gelten die von unserer zuständigen Vertriebsgesellschaft herausgegebenen Garantiebedingungen. Etwaige Störungen an Ihrem Gerät beseitigen wir innerhalb der Garantifrist kostenlos, sofern ein Material- oder Herstellungsfehler die Ursache sein sollte. Im Garantiefall wenden Sie sich bitte mit Kaufbeleg an Ihren Händler oder die nächste autorisierte Kundendienststelle.

(Adresse siehe Rückseite)

## Gerätebeschreibung

Abbildungen siehe Grafikseiten

### Abbildung A

- ① Tragegriff
- ② Netzanschlusskabel mit Stecker
- ③ Automatische Entlüftungsvorrichtung
- ④ Quick-Connect
- ⑤ Pumpenanschlussstück G 1 ½ (1", 1 ¼" und 1 ½" Schlauchanschluss und G 1 ½ - Gewinde)
- ⑥ Anschlussstutzen (G 1 ½ - Gewinde)
- ⑦ Arretierung (Schwimmerschalter)
- ⑧ Höhenverstellung (Schwimmerschalter)
- ⑨ Schwimmerschalter
- ⑩ \*Pumpenanschlussstück G 1 (¾" und 1" Schlauchanschluss und G 1 - Gewinde)
- ⑪ \*Rückschlagventil
- ⑫ G 1 - Gewindeanschluss (SP 16.000 Dirt)
- ⑬ Vorfilter (SP 22.000 Dirt)

\* Nicht im Lieferumfang enthalten.

## Inbetriebnahme

### ⚠ GEFAHR

#### **Stromschlag- und Verletzungsgefahr!**

Das Gerät enthält elektrische und mechanische Bauteile.

Trennen Sie das Gerät immer von der Stromversorgung, bevor Sie es zusammenbauen, zerlegen oder reinigen.

#### **Hinweis**

Je kürzer die Schlauchlänge und größer der Schlauchdurchmesser, desto höher die Förderleistung.

Um Verstopfungen der Pumpe zu vermeiden, bei Schlauchdurchmessern kleiner als 1 ¼" einen Vorfilter verwenden.

- SP 16.000 Dirt Sonderzubehör
- SP 22.000 Dirt integriert im Standfuß

Der Pumpenanschluss ist mit einem Stecksystem ausgestattet (Quick-Connect).

Der Anschlussstutzen mit Pumpenanschlussstück G 1 ½ und G 1 - Gewindeanschluss liegen dem Gerät unmontiert bei.

#### **Hinweis**

Am Pumpenanschlussstück G 1 ½ können Schläuche mit Durchmesser 1", 1 ¼" und 1 ½" angeschlossen werden.

Damit die gewünschte Korngröße gefördert werden kann, muss ein ausreichend großer Schlauchdurchmesser gewählt und das Pumpenanschlussstück G 1 ½ entsprechend an den Nuten gekürzt werden. Auch bei kleineren Korngrößen wird ein großer Schlauchdurchmesser empfohlen, um eine hohe Durchflussmenge zu ermöglichen.

#### **Schlauch an Pumpe anschließen, bei Verwendung eines 1", 1 ¼" oder 1 ½" Schlauchs:**

- 1 Pumpenanschlussstück G 1 ½ auf den Anschlussstutzen schrauben.

#### **Abbildung B**

- 2 Schlauchklemme auf Schlauch schieben.
- 3 Schlauch auf Pumpenanschlussstück G 1 ½ schieben und mit Schlauchklemme befestigen.
- 4 Anschlussstutzen in Quick-Connect schieben.

#### **Abbildung C**

#### **Schlauch an Pumpe anschließen, bei Verwendung eines ¾" oder 1" Schlauchs (SP 16.000 Dirt):**

- 1 G 1 - Gewindeanschluss auf Anschlussstutzen schrauben.
- 2 Sonderzubehör Pumpenanschlussstück G 1 (6.997-359.0 Pumpenanschlussstück G 1 (33,3 mm) inkl. Rückschlagventil - nicht im Lieferumfang enthalten) auf den G 1 - Gewindeanschluss montieren:
  - a Rückschlagventil so auf G 1 - Gewindeanschluss legen, dass Schrift "UP" lesbar ist.
  - b Pumpenanschlussstück G 1 auf G 1 - Gewindeanschluss schrauben.
- 3 Schlauchklemme auf Schlauch schieben.
- 4 Schlauch auf Pumpenanschlussstück G 1 schieben und mit Schlauchklemme befestigen.
- 5 Anschlussstutzen in Quick-Connect schieben.

#### **Abbildung C**

#### **Pumpe aufstellen / eintauchen:**

- 1 Höhenverstellung des Schwimmerschalters in Arretierung stecken.

#### **Abbildung D**

- 2 Die Pumpe standsicher auf festem Untergrund in der Förderflüssigkeit aufstellen oder durch ein am Tragegriff befestigtes Seil eintauchen.

#### **Hinweis**

Der Ansaugbereich darf nicht durch Verunreinigungen blockiert sein. Bei schlammigem Untergrund die Pumpe auf einen Ziegelstein oder Ähnlichem abstellen. Darauf achten, dass die Pumpe waagrecht steht. Die Pumpe nicht am Kabel oder Schlauch tragen.

## Betrieb

### ⚠ GEFAHR

#### **Lebensgefahr durch elektrischen Schlag!**

Beim Berühren spannungsführender Teile besteht Lebensgefahr durch elektrischen Schlag.

Berühren Sie während des Betriebs nicht das am Tragegriff befestigte Seil und keine Gegenstände, die mit der Förderflüssigkeit in Kontakt sind (z. B. in die Förderflüssigkeit ragende Rohrleitungen, Geländer) und fassen Sie nicht in die Förderflüssigkeit.

#### **Automatische Entlüftungsvorrichtung**

1. Bei geringem Flüssigkeitsstand entweicht eventuell angesaugte oder in der Pumpe vorhandene Luft über die automatische Entlüftungsvorrichtung. Neben Luft kann auch Flüssigkeit austreten. Hat die Pumpe bei niedrigem Flüssigkeitsstand Probleme beim Ansaugen, Netzstecker wiederholt aus-

und einstecken, um den Ansaugvorgang zu unterstützen.

#### Abbildung E

### Automatikbetrieb

1. Den Schwimmerschalter über die Höhenverstellung und die Kabellänge einstellen.

#### Hinweis

Wird die Pumpe unbeaufsichtigt betrieben, den Schwimmerschalter stets in die oberste Position einstellen, um ein zuverlässiges Abschalten der Pumpe sicherzustellen.

#### Abbildung F

#### Hinweis

Wird die Pumpe in die unterste Position eingestellt, die Kabellänge zwischen Schwimmerschalter und Arretierung auf 2,5 cm einstellen, siehe Markierung am Kabel.

#### Abbildung G

2. Den Netzstecker in die Steckdose stecken.

#### Hinweis

Im Automatikbetrieb steuert der Schwimmerschalter den Pumpvorgang automatisch.

Die Pumpe schaltet ein, sobald der Schwimmerschalter durch den steigenden Flüssigkeitsstand die Einschalthöhe erreicht hat.

Die Pumpe schaltet aus, sobald der Schwimmerschalter durch den sinkenden Flüssigkeitsstand die Ausschalthöhe erreicht hat.

Die Bewegungsfreiheit des Schwimmerschalters muss gewährleistet sein.

Die Kabellänge zwischen Schwimmerschalter und Arretierung muss mindestens 2,5 cm betragen.

#### Einschalthöhe / Ausschalthöhe (Schwimmerschalter in unterster Position):

Min / Max	SP 16.000 Dirt	SP 22.000 Dirt
Einschalthöhe cm*	18 / 21	20 / 24
Ausschalthöhe cm*	4 / 12	6 / 15

#### Einschalthöhe / Ausschalthöhe (Schwimmerschalter in oberster Position):

Min / Max	SP 16.000 Dirt	SP 22.000 Dirt
Einschalthöhe cm*	28 / 31	33 / 36
Ausschalthöhe cm*	14 / 22	19 / 27

\* Die Schalthöhen variieren je nach Lage des Schwimmerschalters und der Kabellänge zwischen Schwimmerschalter und Arretierung. Wir empfehlen die voreingestellte Kabellänge beizubehalten.

### Manueller Betrieb

#### Hinweis

Im manuellen Betrieb bleibt die Pumpe ständig eingeschaltet. Damit die Pumpe im manuellen Betrieb selbstständig ansaugt, muss der Flüssigkeitsstand mindestens 60 mm (SP 16.000 Dirt) oder 50 mm (SP 22.000 Dirt) betragen. Die Pumpe kann bis zu einer Restflüssigkeitshöhe von 25 mm (SP 16.000 Dirt) oder 35 mm (SP 22.000 Dirt) abpumpen. Die angegebene Restflüssigkeitshöhe wird nur im manuellen Betrieb erreicht.

Die Bewegungsfreiheit des Schwimmerschalters muss gewährleistet sein.

1. Den Schwimmerschalter in der Arretierung nach oben zeigend befestigen.

#### Abbildung H

### ACHTUNG

#### Beschädigungsgefahr bei Trockenlauf!

Trockenlauf führt zu erhöhtem Verschleiß an der Pumpe.

Lassen Sie die Pumpe im manuellen Betrieb nicht unbeaufsichtigt.

Ziehen Sie bei Trockenlauf unverzüglich den Netzstecker aus der Steckdose.

2. Netzstecker in Steckdose stecken.

### Betrieb beenden

1. Den Netzstecker aus der Steckdose ziehen. Das Gerät stoppt.

### ACHTUNG

#### Beschädigungsgefahr!

Beschädigungsgefahr durch eingetrocknete Verschmutzungen bzw. Zusätze.

Spülen und reinigen Sie das Gerät unmittelbar nach jedem Gebrauch.

2. Wurde verschmutzte oder mit Zusätzen versetzte Flüssigkeit gefördert, das Gerät unmittelbar nach dem Beenden des Betriebs spülen und reinigen, siehe Kapitel *Spülen und reinigen*.
3. Das Gerät und die Zubehöre entleeren und trocknen lassen.

### Pflege und Wartung

#### ⚠ GEFAHR

#### Stromschlag- und Verletzungsgefahr!

Das Gerät enthält elektrische und mechanische Bauteile.

Reinigung und Benutzerwartung dürfen nicht von Kindern durchgeführt werden.

### Spülen und reinigen

### ACHTUNG

#### Beschädigungsgefahr!

Beschädigungsgefahr durch eingetrocknete Verschmutzungen bzw. Zusätze.

Spülen und reinigen Sie das Gerät unmittelbar nach jedem Gebrauch.

1. Wurde verschmutzte oder mit Zusätzen versetzte Flüssigkeit gefördert, muss das Gerät anschließend gespült werden: Mit dem Gerät klares Süßwasser ohne Zusätze fördern, bis alle Verschmutzungen bzw. Zusätze aus dem Gerät gespült sind.

#### ⚠ GEFAHR

#### Stromschlag- und Verletzungsgefahr!

Das Gerät enthält elektrische und mechanische Bauteile.

Trennen Sie das Gerät immer von der Stromversorgung, bevor Sie es zusammenbauen, zerlegen oder reinigen.

2. Den Netzstecker aus der Steckdose ziehen.
3. Die Taste des Quick-Connects drücken und die Anschlussstutzen abziehen.

#### Abbildung C

4. Gegebenenfalls Rückstände aus dem Schlauch und am Quick-Connect entfernen.
5. Das Gerät außen mit einem weichen, sauberen Tuch und klarem Süßwasser reinigen.
6. Das Gerät und die Zubehöre entleeren und trocknen lassen.

## Wartung

Das Gerät ist wartungsfrei.

## Transport

### Transport von Hand

#### ⚠ **VORSICHT**

##### **Verletzungsgefahr durch Stolpern!**

An losen Kabeln und Schläuchen besteht Verletzungsgefahr durch Stolpern.

Achten Sie beim Versetzen des Geräts auf Kabel und Schläuche.

1. Das Gerät am Tragegriff anheben und tragen.

### Transport in Fahrzeugen

#### ⚠ **WARNUNG**

##### **Verletzungsgefahr, Beschädigungsgefahr!**

Achten Sie beim Transport auf das Gewicht des Geräts. Verstauen oder sichern Sie das Gerät gemäß den geltenden Richtlinien, damit es während des Transports nicht verrutscht oder herumgeschleudert wird.

2. Das Gerät beim Transport in Fahrzeugen nach den jeweils geltenden Richtlinien gegen Rutschen und Kippen sichern.

## Lagerung

### **ACHTUNG**

#### **Beschädigungsgefahr durch Frost!**

Ein nicht vollständig entleertes Gerät kann durch Frost beschädigt werden.

Entleeren Sie Gerät und Zubehör vollständig, bevor Sie es lagern.

Schützen Sie das Gerät vor Frost.

Lagern Sie das Gerät an einem frostfreien Ort und nicht im Freien.

#### ⚠ **VORSICHT**

##### **Verletzungs- und Beschädigungsgefahr!**

Das Gerät kann auf geeigneten Flächen kippen.

Beachten Sie bei der Lagerung das Gewicht des Geräts.

1. Die Pumpe und die Zubehöre vollständig entleeren.
2. Die Pumpe und die Zubehöre trocknen lassen.
3. Die Pumpe an einem frostfreien Ort aufbewahren.

## Hilfe bei Störungen

Störungen haben oft einfache Ursachen, die Sie mit Hilfe der folgenden Übersicht selbst beheben können. Im Zweifelsfall oder bei hier nicht genannten Störungen wenden Sie sich bitte an den autorisierten Kundendienst.

Fehler	Ursache	Behebung
<b>Die Pumpe läuft, fördert aber nicht</b>	In der Pumpe ist Luft.	1. Mehrmals den Netzstecker aus der Steckdose ziehen und einstecken, bis Flüssigkeit angesaugt wird.
	Der Ansaugbereich ist verstopft.	1. Den Netzstecker aus der Steckdose ziehen. 2. Den Ansaugbereich reinigen.
	Der Flüssigkeitsstand ist im manuellen Betrieb zu niedrig.	1. Die Pumpe möglichst tiefer in die Förderflüssigkeit eintauchen, siehe Kapitel <i>Betrieb</i> .
<b>Die Pumpe läuft nicht an oder bleibt während des Betriebs plötzlich stehen</b>	Die Stromversorgung ist unterbrochen.	1. Die Sicherungen und die elektrischen Verbindungen prüfen.
	Der Thermoschutzschalter hat die Pumpe wegen Überhitzung abgeschaltet.	1. Den Netzstecker aus der Steckdose ziehen. 2. Die Pumpe abkühlen lassen. 3. Schmutzpartikel im Ansaugbereich entfernen. 4. Den Ansaugbereich reinigen. 5. Den Trockenlauf der Pumpe verhindern.
	Schmutzpartikel blockieren den Ansaugbereich.	1. Den Netzstecker aus der Steckdose ziehen. 2. Den Ansaugbereich reinigen.
<b>Die Förderleistung nimmt ab</b>	Der Ansaugbereich ist verstopft.	1. Den Netzstecker aus der Steckdose ziehen. 2. Den Ansaugbereich reinigen.
<b>Die Förderleistung ist zu gering</b>	Die maximale Förderhöhe ist überschritten. Der Schlauchdurchmesser und die Schlauchlänge sind falsch gewählt.	1. Die maximale Förderhöhe beachten, siehe Kapitel <i>Technische Daten</i> . 2. Gegebenenfalls einen größeren Schlauchdurchmesser oder eine kürzere Schlauchlänge wählen, siehe Kapitel <i>Optimierung der Fördermenge</i> .
<b>Der Quick-Connect lässt sich nicht öffnen oder schließen</b>	Das Stecksystem ist verschmutzt.	1. Den Clip entfernen. 2. Den Clip reinigen. 3. Den Clip montieren.

## Technische Daten

		SP 16.000 Dirt	SP 22.000 Dirt
<b>Leistungsdaten Gerät</b>			
Netzspannung	V	230-240	230-240
Netzfrequenz	Hz	50	50
Nennleistung	W	550	750
Fördermenge maximal	l/h	16.000	22.000
Druck (max.)	MPa (bar)	0,08 (0,8)	0,08 (0,8)
Förderhöhe (max.)	m	8	8
Eintauchtiefe (max.)	m	7	7
Zul. Temp. Förderflüssigkeit	°C	5...35	5...35
Partikelgröße (max.) der zulässigen Förderflüssigkeiten	mm	20	30
Mindestflüssigkeitshöhe (manueller Modus)	mm	60	50
Restflüssigkeitshöhe	mm	25	35
Gewicht (ohne Zubehör)	kg	4,9	6,5

Technische Änderungen vorbehalten.

## Optimierung der Fördermenge

Die Fördermenge ist umso größer:

- je geringer die Förderhöhe ist.
- je größer der Durchmesser des verwendeten Schlauchs ist.
- je kürzer der verwendete Schlauch ist.
- je weniger Druckverlust das angeschlossene Zubehör verursacht.

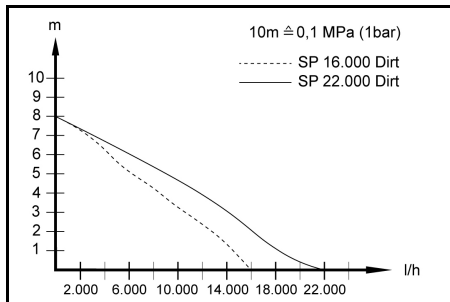

## EU-Konformitätserklärung

Hiermit erklären wir, dass die nachfolgend bezeichnete Maschine aufgrund ihrer Konzipierung und Bauart sowie in der von uns in Verkehr gebrachten Ausführung den einschlägigen grundlegenden Sicherheits- und Gesundheitsanforderungen der EU-Richtlinien entspricht. Bei einer nicht mit uns abgestimmten Änderung der Maschine verliert diese Erklärung ihre Gültigkeit.

Produkt: Pumpe  
Typ: 1.645-xxx

### Einschlägige EU-Richtlinien

2014/35/EU  
2014/30/EU

2011/65/EU  
2009/125/EG

**Angewandte Verordnung(en)**  
(EU) 2019/1781

### Angewandte harmonisierte Normen

EN 60335-1  
EN 60335-2-41  
EN 62233: 2008  
EN 55014-1: 2017 + A11: 2020  
EN 55014-2: 2015  
EN 61000-3-2: 2014  
EN 61000-3-3: 2013  
EN IEC 63000: 2018  
Die Unterzeichnenden handeln im Auftrag und mit Vollmacht des Vorstands.

H. Jenner  
Chairman of the Board of Management

S. Reiser  
Manager Regulatory Affairs & Certification

Dokumentationsbevollmächtigter:

S. Reiser  
Alfred Kärcher SE & Co. KG  
Alfred-Kärcher-Str. 28 - 40  
71364 Winnenden (Germany)  
Tel.: +49 7195 14-0  
Fax: +49 7195 14-2212  
Winnenden, 2021/06/01

## Contents

General notes.....	8
Intended use .....	8
Hazard levels .....	9
Environmental protection .....	9
Accessories and spare parts.....	9
Scope of delivery.....	9
Warranty.....	9
Device description.....	9
Initial startup.....	10
Operation .....	10
Care and maintenance.....	11
Transport.....	11
Storage.....	11
Troubleshooting guide.....	11
Technical data .....	12
Optimising the flow rate.....	12
Declaration of Conformity.....	12

## General notes



Read these original operating instructions and the enclosed safety instructions before using the device for the first time. Proceed accordingly.

Keep both books for future reference or for future owners.

## Intended use

Only use the device in private households.

Intended use:

- Removal of water from building sections in the event of flooding
- Transferring and pumping water from containers
- Water removal from wells and shafts



- Pumping fresh water out of boats and yachts  
For notes on functional principle, see chapter *Operation*.

### Permissible feed fluids

#### **⚠ DANGER**

**Danger of death and risk of damage when pumping explosive, flammable or unsuitable substances!**  
*Flammable or explosive substances may ignite or explode.*

*Unsuitable substances can damage the pump.*

*Do not pump explosive, flammable or corrosive liquids or gases (e.g. fuels, petroleum, nitro thinner) and do not pump fats, oils, salt water or waste water from sanitary facilities or water that has a lower flowing ability than clean water.*

Permissible feed fluids:

- Fresh water up to a certain degree of soiling.  
**SP 16.000 Dirt:**  
Water with a degree of soiling up to grain size 20 mm
- **SP 22.000 Dirt:**  
Water with a degree of soiling up to grain size 30 mm
- Swimming pool water with intended dosage of additives.
- Washing lye, e.g. from leaking washing machines. Then rinse and clean the pump with clear fresh water, see chapter *Rinsing and cleaning*.
- The temperature of the pumped liquids must lie between 5 °C and 35 °C.

### Improper use

#### **ATTENTION**

**Risk of damage due to frost!**

*Operation during frost may damage the device.*

*An incompletely emptied device can be damaged by frost.*

*Do not operate the device during frost.*

*Protect the device from frost.*

#### **ATTENTION**

**Risk of damage during continuous operation!**

*The device is not suitable for continuous operation.*

*Do not operate the device continuously for long periods (e.g. continuous circulation operation in ponds) or as a stationary installation (e.g. as a water lifting system, fountain pump).*

**Note**

*The manufacturer accepts no liability for possible damage caused by improper use or incorrect operation.*

### Hazard levels

#### **⚠ DANGER**

- Indication of an imminent threat of danger that will lead to severe injuries or even death.

#### **⚠ WARNING**

- Indication of a potentially dangerous situation that may lead to severe injuries or even death.

#### **⚠ CAUTION**

- Indication of a potentially dangerous situation that may lead to minor injuries.

#### **ATTENTION**

- Indication of a potentially dangerous situation that may lead to damage to property.

### Environmental protection



The packing materials can be recycled. Please dispose of packaging in accordance with the environmental regulations.



Electrical and electronic appliances contain valuable, recyclable materials and often components such as batteries, rechargeable batteries or oil,

which - if handled or disposed of incorrectly - can pose a potential threat to human health and the environment. However, these components are required for the correct operation of the appliance. Appliances marked by this symbol are not allowed to be disposed of together with the household rubbish.

#### **Notes on the content materials (REACH)**

Current information on content materials can be found at: [www.kaercher.com/REACH](http://www.kaercher.com/REACH)

### Accessories and spare parts

Only use original accessories and original spare parts.

They ensure that the appliance will run fault-free and safely.

Information on accessories and spare parts can be found at [www.kaercher.com](http://www.kaercher.com).

### Scope of delivery

The scope of delivery for the appliance is shown on the packaging. Check the contents for completeness when unpacking. If any accessories are missing or in the event of any shipping damage, please notify your dealer.

### Warranty

The warranty conditions issued by our sales company responsible apply in all countries. We shall remedy possible malfunctions on your device within the warranty period free of cost, provided that a material or manufacturing defect is the cause. In a warranty case, please contact your dealer (with the purchase receipt) or the next authorised customer service site. (See overleaf for the address)

### Device description

See graphics page for illustrations

#### Illustration A

- ① Carrying handle
- ② Power supply cable with plug
- ③ Automatic venting device
- ④ Quick-Connect
- ⑤ Pump connecting piece G 1 ½ (1", 1 ¼" and 1 ½" hose connection and G 1 ½ thread)
- ⑥ Connection nozzle (G 1 ½ thread)
- ⑦ Lock (float switch)
- ⑧ Height adjustment (float switch)
- ⑨ Float switch
- ⑩ \*Pump connecting piece G 1 (¾" and 1" hose connection and G 1 thread)
- ⑪ \* Check valve
- ⑫ G 1 Threaded connection (SP 16.000 Dirt)
- ⑬ Pre-filter (SP 22.000 Dirt)

\*Not included in the scope of delivery.

## Initial startup

### **⚠ DANGER**

#### **Risk of electric shock and risk of injury!**

The device contains electrical and mechanical components.

Always disconnect the device from the power supply before assembling, disassembling or cleaning.

#### **Note**

The shorter the hose length and larger the hose diameter, the higher the delivery rate.

To avoid clogging the pump, use a pre-filter for hose diameters smaller than 1 ¼".

- SP 16.000 Dirt Special accessories
- SP 22.000 Dirt Integrated in the foot

The pump connection is equipped with a plug system (Quick-Connect).

The connection nozzle with pump connecting piece G 1 ½ and G 1 threaded connection are supplied unassembled with the device.

#### **Note**

Hoses with a diameter of 1", 1 ¼" and 1 ½" can be connected to the pump connecting piece G 1 ½.

A sufficiently large hose diameter must be selected and the G 1 ½ pump connecting piece must be shortened at the grooves so that the required particle size can be pumped. A large hose diameter is also recommended for smaller particle sizes to allow a high flow volume.

#### **Connecting a hose to the pump when using a 1", 1 ¼" or 1 ½" hose:**

- 1 Screw the G 1 ½ pump connecting piece onto the connection nozzle.

#### **Illustration B**

- 2 Push the hose clamp onto the hose.
- 3 Push the hose onto the G 1 ½ pump connecting piece and fasten it with a hose clamp.
- 4 Push the connection nozzle into the Quick-Connect.

#### **Illustration C**

#### **Connecting a hose to the pump when using a ¾" or 1" hose (SP 16.000 Dirt):**

- 1 Screw the G 1 threaded connection onto the connection nozzle.
- 2 Fit the special accessory G 1 pump connecting piece (6.997-359.0 pump connecting piece G 1 (33.3 mm) incl. check valve - not included in the scope of delivery) onto the G 1 threaded connection:
  - a Place the check valve on the G 1 threaded connection so that the lettering "UP" is legible.
  - b Screw the pump connecting piece G 1 onto the G 1 threaded connection.
- 3 Push the hose clamp onto the hose.
- 4 Push the hose onto the pump connecting piece G 1 and fasten it with a hose clamp.
- 5 Push the connection nozzle into the Quick-Connect.

#### **Illustration C**

#### **Erecting/immersing the pump:**

- 1 Fit the height adjustment of the float switch into the lock.

#### **Illustration D**

- 2 Place the pump securely on solid ground in the pumped liquid or immerse it via a rope attached to the carrying handle.

#### **Note**

The suction area must not be blocked by soiling. If the ground is muddy, place the pump on a brick or similar.

Make sure that the pump stands level. Do not carry the pump using the cable or hose.

## Operation

### **⚠ DANGER**

#### **Danger of death from electric shock.**

Danger of death from electric shock if live parts are touched.

During operation, do not touch the rope attached to the carrying handle or any objects that are in contact with the pumped liquid (e.g. pipelines protruding into the pumped liquid, railings) and do not reach into the pumped liquid.

#### **Automatic venting device**

1. If the fluid level is low, any sucked-in air, or air present in the pump, may escape via the automatic venting device. Fluid can also leak along with air.

If the pump has problems with suction when the fluid level is low, unplug and plug in the mains plug repeatedly to assist the suction process.

#### **Illustration E**

#### **Automatic mode**

1. Adjust the float switch via the height adjustment and the cable length.

#### **Note**

If the pump is operated unattended, always set the float switch to the top position to ensure reliable pump switch-off.

#### **Illustration F**

#### **Note**

When the pump is set to the lowermost position, set the cable length between the float switch and the lock to 2.5 cm, see marking on the cable.

#### **Illustration G**

2. Plug the mains plug into the socket.

#### **Note**

In automatic mode, the float switch controls the pumping process automatically.

The pump switches on as soon as the float switch reaches the switch-on height caused by the rising fluid level.

The pump switches off as soon as the float switch reaches the switch-off height caused by the sinking fluid level.

The float switch must be able to move freely.

The cable length between the float switch and the locking device must be at least 2.5 cm.

#### **Switch-on height / switch-off height (float switch in lowest position):**

Min / Max	SP 16.000 Dirt	SP 22.000 Dirt
Switch-on height cm*	18 / 21	20 / 24
Switch-off height cm*	4 / 12	6 / 15

**Switch-on height / switch-off height (float switch in uppermost position):**

Min / Max	SP 16.000 Dirt	SP 22.000 Dirt
Switch-on height cm*	28 / 31	33 / 36
Switch-off height cm*	14 / 22	19 / 27

\* The switching heights vary depending on the position of the float switch and the cable length between the float switch and the lock. We recommend retaining the set cable length.

### Manual mode

#### Note

In manual mode, the pump stays switched on. The fluid level must be at least 60 mm (SP 16.000 Dirt) or 50 mm (SP 22.000 Dirt) for the pump to prime itself in manual mode. The pump can pump up to a residual fluid height of 25 mm (SP 16.000 Dirt) or 35 mm (SP 22.000 Dirt). The specified residual fluid height is only achieved in manual mode.

The float switch must be able to move freely.

1. Fasten the float switch in the lock pointing upwards.

#### Illustration H

### ATTENTION

#### Risk of damage from dry running!

Dry running leads to increased wear on the pump. Do not leave the pump unattended in manual operation. In case of dry running, immediately pull the mains plug out of the socket.

2. Plug the mains plug into a mains socket.

### Finishing operation

1. Pull the mains plug out of the socket.

The device stops.

### ATTENTION

#### Risk of damage!

- Risk of damage due to dried soiling or additives. Rinse and clean the device immediately after each use.
2. If dirty liquids or liquids with additives have been pumped, rinse and clean the device immediately after finishing operation, see chapter *Rinsing and cleaning*.
  3. Drain the device and accessories and let them dry.

### Care and maintenance

### ⚠ DANGER

#### Risk of electric shock and risk of injury!

The device contains electrical and mechanical components.

Cleaning and user maintenance may not be carried out by children.

### Rinsing and cleaning

### ATTENTION

#### Risk of damage!

- Risk of damage due to dried soiling or additives. Rinse and clean the device immediately after each use.
1. If dirty liquids or liquids with additives have been pumped, the device must be rinsed afterwards: Use the device to pump clear fresh water without additives until all soiling or additives have been flushed out of the device.

### ⚠ DANGER

#### Risk of electric shock and risk of injury!

The device contains electrical and mechanical components.

Always disconnect the device from the power supply before assembling, disassembling or cleaning.

2. Pull the mains plug out of the socket.
3. Press the Quick-Connect button and remove the connection nozzle.

#### Illustration C

4. Where necessary, remove residue from the hose and on Quick-Connect.
5. Clean the outside of the device with a soft, clean cloth and clear fresh water.
6. Drain the device and accessories and let them dry.

### Service

The device is maintenance-free.

### Transport

#### Manual transport

### ⚠ CAUTION

#### Risk of injury from tripping!

There is a risk of injury from tripping on loose cables and hoses.

Be careful of cables and hoses when moving the device.

1. Lift and carry the device by the carrying handle.

#### Transport in vehicles

### ⚠ WARNING

#### Risk of injury, risk of damage!

Note the weight of the device during transport. Store or secure the device in accordance with applicable guidelines so that it cannot slip or be thrown around during transport.

2. When transporting the device in vehicles, secure it to prevent it from slipping or overturning in accordance with the respectively applicable guidelines.

### Storage

### ATTENTION

#### Risk of damage due to frost!

An incompletely emptied device can be damaged by frost.

Completely empty the device and accessories before storing them.

Protect the device from frost.

Store the device in a frost-free place and not outdoors.

### ⚠ CAUTION

#### Risk of injury and damage!

The device may tip over on sloping surfaces. Be aware of the weight of the device during storage.

1. Completely empty the pump and accessories.
2. Allow the pump and accessories to dry out.
3. Store the pump in a frost-protected place.

### Troubleshooting guide

Malfunctions often have simple causes that you can remedy yourself using the following overview. When in doubt, or in the case of malfunctions not mentioned here, please contact your authorised Customer Service.

Fault	Cause	Rectification
<b>The pump is running, but not delivering</b>	Air is in the pump.	1. Pull the mains plug out of the socket and plug it in again several times, until the fluid is drawn in.
	The suction area is clogged.	1. Pull the mains plug out of the socket. 2. Clean the suction area.
	The fluid level is too low in manual operation.	1. Immerse the pump deeper into the feed fluid if possible, see chapter <i>Operation</i> .
<b>The pump does not start up, or stops suddenly during operation</b>	The power supply is disconnected.	1. Check the fuses and the electrical connections.
	The thermal protection switch has switched off the pump because of overheating.	1. Pull the mains plug out of the socket. 2. Allow the pump to cool down. 3. Remove any dirt particles in the suction area. 4. Clean the suction area. 5. Prevent the pump from running dry.
	Dirt particles block the suction area.	1. Pull the mains plug out of the socket. 2. Clean the suction area.
<b>The pumping capacity decreases</b>	The suction area is clogged.	1. Pull the mains plug out of the socket. 2. Clean the suction area.
<b>The delivery rate is too low</b>	The maximum delivery head is exceeded. The hose diameter and the hose length have been selected incorrectly.	1. Observe the maximum delivery head, see chapter <i>Technical data</i> . 2. If necessary, select a greater hose diameter or a shorter hose length, see chapter <i>Optimising the flow rate</i> .
<b>Quick-Connect cannot be opened or closed</b>	The push-fit system is dirty.	1. Remove the clip. 2. Clean the clip. 3. Install the clip.

## Technical data

		SP 16.000 Dirt	SP 22.000 Dirt
<b>Device performance data</b>			
Mains voltage	V	230-240	230-240
Power frequency	Hz	50	50
Nominal power	W	550	750
Maximum flow rate	l/h	16,000	22,000
Pressure (max.)	MPa (bar)	0.08 (0.8)	0.08 (0.8)
Delivery height (max.)	m	8	8
Immersion depth (max.)	m	7	7
Perm. temp. feed fluid	°C	5...35	5...35
Particle size (max.) of permissible feed fluids	mm	20	30
Minimum fluid level (manual mode)	mm	60	50
Residual fluid height	mm	25	35
Weight (without accessories)	kg	4.9	6.5

Subject to technical modifications.

## Optimising the flow rate

The flow rate is further increased:

- The lifting height is reduced.
- The diameter of the hose used is increased.
- The length of the hose used is decreased.
- The smaller the pressure loss caused by the connected up accessories.

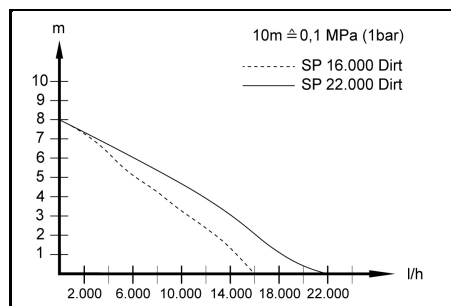

## Declaration of Conformity

### EU Declaration of Conformity

We hereby declare that the machine described below complies with the relevant basic safety and health requirements in the EU Directives, both in its basic design and construction as well as in the version placed in circulation by us. This declaration is invalidated by any changes made to the machine that are not approved by us.

Product: Pump  
Type: 1.645-xxx

## Currently applicable EU Directives

2014/35/EU  
2014/30/EU  
2011/65/EU  
2009/125/EC

## Commission Regulation(s)

(EU) 2019/1781

## Harmonised standards used

EN 60335-1  
EN 60335-2-41  
EN 62233: 2008  
EN 55014-1: 2017 + A11: 2020  
EN 55014-2: 2015  
EN 61000-3-2: 2014  
EN 61000-3-3: 2013  
EN IEC 63000: 2018

The signatories act on behalf of and with the authority of the company management.



H. Jenner

Chairman of the Board of Management



S. Reiser

Manager Regulatory Affairs & Certification

Documentation supervisor:

S. Reiser

Alfred Kärcher SE & Co. KG  
Alfred-Kärcher-Str. 28 - 40  
71364 Winnenden (Germany)

Ph.: +49 7195 14-0

Fax: +49 7195 14-2212

Winnenden, 2021/06/01

## Declaration of Conformity (UK)

We hereby declare that the product described below complies with the relevant provisions of the following UK Regulations, both in its basic design and construction as well as in the version put into circulation by us. This declaration shall cease to be valid if the product is modified without our prior approval.

Product: Pump

Type: 1.645-xxx

## Currently applicable UK Regulations

S.I. 2016/1101 (as amended)

S.I. 2016/1091 (as amended)

S.I. 2012/3032 (as amended)

S.I. 2010/2617 (as amended)

## Commission Regulation(s)

(EU) 2019/1781

## Designated standards used

EN 60335-1  
EN 60335-2-41  
EN 62233: 2008  
EN 55014-1: 2017 + A11: 2020  
EN 55014-2: 2015  
EN 61000-3-2: 2014  
EN 61000-3-3: 2013  
EN IEC 63000: 2018

The signatories act on behalf of and with the authority of the company management.



H. Jenner

Chairman of the Board of Management



S. Reiser

Manager Regulatory Affairs & Certification

Documentation supervisor:

S. Reiser

Alfred Kärcher SE & Co. KG

Alfred-Kärcher-Str. 28 - 40

71364 Winnenden (Germany)

Ph.: +49 7195 14-0

Fax: +49 7195 14-2212

Winnenden, 2021/06/01

## Contenu

Remarques générales.....	13
Utilisation conforme.....	13
Niveaux de danger.....	14
Protection de l'environnement.....	14
Accessoires et pièces de rechange.....	14
Etendue de livraison.....	14
Garantie.....	14
Description de l'appareil.....	14
Mise en service.....	14
Fonctionnement.....	15
Entretien et maintenance.....	16
Transport.....	16
Stockage.....	16
Dépannage en cas de pannes.....	17
Caractéristiques techniques.....	17
Optimisation du débit.....	17
Déclaration de conformité UE.....	18

## Remarques générales



Veillez lire le présent le manuel d'instructions original et les manuels de sécurité jointes avant la première utilisation de l'appareil. Suivez ces instructions. Conservez les deux manuels pour une utilisation ultérieure ou pour le propriétaire suivant.

## Utilisation conforme

Utiliser l'appareil uniquement pour un usage ménager privé.

Utilisation conforme :

- Drainage de parties d'un bâtiment lors d'inondations
  - Transvasement et pompage de réservoirs
  - Captage d'eau de sources et de puits
  - Pompage d'eau douce de bateaux et de yachts
- Instructions et fonctionnement, voir chapitre *Fonctionnement*.

## Fluides transportés autorisés

### DANGER

**Danger de mort et d'endommagement lors du transport de substances explosives, inflammables ou inappropriées !**

*Les substances inflammables ou explosives peuvent s'enflammer ou exploser.*

*Des substances inappropriées peuvent endommager la pompe.*

*Ne transportez pas de liquides ou de gaz explosifs, inflammables ou corrosifs (par exemple, carburants, pé-trole, diluants pour laque cellulosique) ni de graisses, d'huiles, d'eau salée ou d'eaux usées provenant de toilettes ou d'eau dont la fluidité est inférieure à celle de l'eau propre.*

Fluides transportés autorisés :

- Eau douce jusqu'à un certain degré de pollution.
- SP 16.000 Dirt :**

Eau avec un degré de contamination jusqu'à une taille de grain de 20 mm

#### SP 22 000 Dirt :

Eau avec un degré de contamination jusqu'à une taille de grain de 30 mm

- Eau de piscines en dosage conforme des additifs.
- Lessive, par exemple provenant de fuites de machines à laver. Rincer ensuite la pompe à l'eau douce claire et la nettoyer, voir chapitre *Rincer et nettoyer*.
- La température des fluides transportés doit être comprise entre 5 °C et 35 °C

### Utilisation non-conforme

#### ATTENTION

##### **Risque d'endommagement par le gel !**

*Le fonctionnement par temps de gel peut endommager l'appareil.*

*Un appareil pas entièrement vidé peut être endommagé par le gel.*

*Ne faites pas fonctionner l'appareil en présence de gel. Protéger l'appareil contre le gel.*

#### ATTENTION

##### **Risque d'endommagement en cas de fonctionnement continu !**

*L'appareil n'est pas adapté pour un fonctionnement continu sans interruption.*

*Ne faites pas fonctionner l'appareil de manière ininterrompue pendant une période prolongée (par exemple, circulation continue dans des étangs) ou comme installation fixe (par exemple, comme station de relevage, pompe de fontaine).*

#### Remarque

*Le fabricant décline toute responsabilité pour des dommages éventuels provoqués par une utilisation non-conforme ou une mauvaise commande.*

### Niveaux de danger

#### ⚠ DANGER

- Indique un danger immédiat qui peut entraîner de graves blessures corporelles ou la mort.

#### ⚠ AVERTISSEMENT

- Indique une situation potentiellement dangereuse qui peut entraîner de graves blessures corporelles ou la mort.

#### ⚠ PRÉCAUTION

- Indique une situation potentiellement dangereuse qui peut entraîner des blessures légères.

#### ATTENTION

- Indique une situation potentiellement dangereuse qui peut entraîner des dommages matériels.

### Protection de l'environnement



Les matériaux d'emballage sont recyclables.

Veuillez éliminer les emballages dans le respect de l'environnement.



Les appareils électriques et électroniques contiennent des matériaux précieux recyclables et souvent des composants tels que des piles, batteries ou de l'huile représentant un danger

potentiel pour la santé humaine et l'environnement, s'ils ne sont pas manipulés ou éliminés correctement. Ces composants sont cependant nécessaires pour le fonctionnement correct de l'appareil. Les appareils marqués par ce symbole ne doivent pas être jetés dans les ordures ménagères.

### Remarques concernant les matières composantes (REACH)

Les informations actuelles concernant les matières composantes sont disponibles sous : [www.kaercher.com/REACH](http://www.kaercher.com/REACH)

### Accessoires et pièces de rechange

Utiliser exclusivement des accessoires et pièces de rechange originaux. Ceux-ci garantissent le fonctionnement sûr et sans défaut de votre appareil.

Des informations sur les accessoires et pièces de rechange sont disponibles sur le site Internet [www.kaercher.com](http://www.kaercher.com).

### Etendue de livraison

L'étendue de livraison de l'appareil est illustrée sur l'emballage. Lors du déballage, vérifiez que le contenu de la livraison est complet. Si un accessoire manque ou en cas de dommage dû au transport, veuillez informer votre distributeur.

### Garantie

Les conditions de garantie publiées par notre société commerciale compétente s'appliquent dans chaque pays. Nous remédions gratuitement aux défauts possibles sur votre appareil dans la durée de garantie dans la mesure où la cause du défaut est un vice de matériau ou de fabrication. En cas de garantie, veuillez vous adresser à votre distributeur ou au point de service après-vente autorisé le plus proche avec la facture d'achat.

(Voir l'adresse au dos)

### Description de l'appareil

Pour les figures, voir pages des graphiques Illustration A

- ① Poignée de transport
- ② Câble d'alimentation avec fiche
- ③ Dispositif de purge automatique
- ④ Quick-Connect
- ⑤ Raccord de pompe G 1 ½ (raccord de tuyau 1", 1 ¼" et 1 ½" et filetage G 1 ½)
- ⑥ Manchon de raccordement (filetage G 1 ½)
- ⑦ Dispositif d'arrêt (commutateur flottant)
- ⑧ Ajustement de la hauteur (commutateur flottant)
- ⑨ Interrupteur à flotteur
- ⑩ \*Raccord de pompe G 1 (raccord de tuyau ¾" et 1" et filetage G 1)
- ⑪ \*Clapet anti-retour
- ⑫ G 1 - raccord fileté (SP 16.000 Dirt)
- ⑬ Préfiltre (SP 22.000 Dirt)

\* Non compris dans la livraison.

### Mise en service

#### ⚠ DANGER

##### **Risque d'électrocution et de blessure !**

*L'appareil contient des composants électriques et mécaniques.*

Débranchez toujours l'appareil de l'alimentation électrique avant de l'assembler, de le démonter ou de le nettoyer.

## Remarque

Plus la longueur du tuyau est courte et le diamètre du tuyau grand, plus le débit est élevé.

Pour éviter l'obstruction de la pompe, utiliser un préfiltre si le diamètre du tuyau est inférieur à 1 ¼".

- SP 16.000 Dirt accessoire spécial
- SP 22.000 Dirt intégré dans le support

Le raccordement de la pompe est équipé d'un système de connexion (Quick-Connect).

Le manchon de raccordement avec le raccord de pompe G 1 ½ et le raccord fileté G 1 sont joints à l'appareil sans être montés.

## Remarque

Des tuyaux de diamètre 1", 1 ¼" et 1 ½" peuvent être raccordés au raccord de pompe G 1 ½.

Pour pouvoir atteindre la granulométrie souhaitée, il convient de choisir un diamètre du flexible suffisamment gros et raccourcir l'élément de raccord de pompe G 1 ½ en conséquence au niveau des rainures. Même en cas de plus petite taille de grain, il est recommandé d'opter pour un diamètre du flexible plus grand afin d'atteindre un débit élevé.

## Raccorder le flexible à la pompe, en cas d'utilisation d'un flexible de 1", 1 ¼" ou 1 ½" :

- 1 Visser la pièce de raccordement de la pompe G 1 ½ sur le manchon de raccordement.

### Illustration B

- 2 Insérer le collier de serrage sur le flexible.
- 3 Pousser le flexible sur le raccord de la pompe G 1 ½ et le fixer avec le collier de serrage.
- 4 Pousser le manchon de raccordement dans Quick-Connect.

### Illustration C

## Raccorder le flexible à la pompe, en cas d'utilisation d'un flexible ¾" ou 1" (SP 16.000 Dirt) :

- 1 G 1 - Visser le raccord fileté sur le manchon de raccordement.
- 2 Monter l'accessoire spécial raccord de pompe G 1 (6.997-359.0 raccord de pompe G 1 (33,3 mm) y compris clapet anti-retour - non compris dans la livraison) sur le raccord fileté G 1 :
  - a Poser le clapet anti-retour sur le raccord fileté G 1 de manière à ce que l'inscription « UP » soit lisible.
  - b Visser le raccord de pompe G 1 sur le raccord fileté G 1.
- 3 Insérer le collier de serrage sur le flexible.
- 4 Pousser le flexible sur le raccord de la pompe G 1 et le fixer avec le collier de serrage.
- 5 Pousser le manchon de raccordement dans Quick-Connect.

### Illustration C

## Installation / immersion de la pompe :

- 1 Insérer le réglage en hauteur du commutateur flottant dans le dispositif de blocage.

### Illustration D

- 2 Placer la pompe de manière stable sur un sol ferme dans le liquide pompé ou l'immerger à l'aide d'une corde fixée à la poignée de transport.

## Remarque

La zone d'aspiration ne doit pas être obstruée par des impuretés. Si le sol est boueux, placer la pompe sur une brique ou un objet similaire. Veiller à ce que la pompe soit à l'horizontale. Ne pas porter la pompe par le câble ou le flexible.

## ⚠ DANGER

### Danger de mort dû à une décharge électrique !

Danger de mort par électrocution en cas de contact avec des pièces sous tension.

Pendant le fonctionnement, ne pas toucher le câble fixé à la poignée de transport ni aucun objet en contact avec le fluide de transport (par ex. tuyauterie dépassant dans le liquide pompé, garde-corps) et ne pas mettre la main dans le liquide pompé.

## Dispositif de purge automatique

1. En cas de niveau de liquide faible, de l'air présent dans la pompe ou éventuellement aspiré s'échappe via le dispositif de purge d'air automatique. Outre de l'air, du liquide peut aussi être expulsé.

Si la pompe a des problèmes d'amorçage lorsque le niveau de liquide est bas, débrancher et rebrancher la fiche secteur à plusieurs reprises pour favoriser l'amorçage.

### Illustration E

## Mode automatique

1. Régler le commutateur flottant à l'aide du réglage de la hauteur et de la longueur du câble.

## Remarque

Si la pompe est utilisée sans surveillance, toujours placer le commutateur flottant en position haute afin de garantir un arrêt fiable de la pompe.

## Illustration F

## Remarque

Si la pompe est réglée sur la position la plus basse, régler la longueur de câble entre le commutateur flottant et le dispositif d'arrêt sur 2,5 cm, voir le repère sur le câble.

## Illustration G

2. Brancher la fiche secteur dans la prise de courant.

## Remarque

En mode automatique, le commutateur flottant commande automatiquement le processus de pompage. La pompe se met en marche, dès que le commutateur flottant a atteint la hauteur de commutation en raison de la montée du niveau du liquide.

La pompe s'arrête, dès que le commutateur flottant a atteint la hauteur de commutation en raison de la baisse du niveau du liquide.

Il faut assurer la liberté de mouvement du commutateur flottant.

La longueur du câble entre le commutateur flottant et le dispositif d'arrêt doit être d'au moins 2,5 cm.

## Hauteur d'enclenchement / hauteur de déclenchement (commutateur flottant dans la position la plus basse) :

Min / Max	SP 16.000 Dirt	SP 22.000 Dirt
Hauteur d'enclenchement cm*	18 / 21	20 / 24
Hauteur d'arrêt cm*	4 / 12	6 / 15

**Hauteur d'enclenchement / hauteur d'arrêt (commutateur flottant en position la plus haute) :**

Min / Max	SP 16.000 Dirt	SP 22.000 Dirt
Hauteur d'enclenchement cm*	28 / 31	33 / 36
Hauteur d'arrêt cm*	14 / 22	19 / 27

\* Les hauteurs de commutation varient en fonction de la position du commutateur flottant et de la longueur du câble entre le commutateur flottant et le dispositif d'arrêt. Nous recommandons de conserver la longueur de câble préréglée.

### Mode manuel

#### Remarque

En mode manuel, la pompe reste allumée en continu. Pour que la pompe s'amorce d'elle-même en mode manuel, le niveau de liquide doit être d'au moins 60 mm (SP 16.000 Dirt) ou 50 mm (SP 22.000 Dirt). La pompe peut pomper jusqu'à une hauteur de liquide résiduel de 25 mm (SP 16.000 Dirt) ou 35 mm (SP 22.000 Dirt). Le niveau de liquide résiduel indiqué n'est atteint qu'en mode manuel.

Il faut assurer la liberté de mouvement du commutateur flottant.

1. Fixer le commutateur flottant dans le dispositif d'arrêt, orienté vers le haut.

#### Illustration H

### ATTENTION

**Risque d'endommagement en cas de fonctionnement à sec !**

La marche à sec entraîne une usure accrue de la pompe.

Ne pas laisser la pompe sans surveillance en mode manuel.

En cas de marche à sec, immédiatement débrancher la fiche d'alimentation de la prise de courant.

2. Brancher la fiche secteur dans une prise de courant.

### Fin du fonctionnement

1. Retirer la fiche secteur de la prise de courant. L'appareil s'arrête.

### ATTENTION

**Risque d'endommagement !**

Risque d'endommagement par des salissures ou des additifs séchés.

Rincer et nettoyer l'appareil immédiatement après chaque utilisation.

2. Si du liquide sale ou contenant des additifs a été pompé, rincer et nettoyer l'appareil immédiatement après l'arrêt de l'exploitation, voir chapitre *Rincer et nettoyer*.

3. Vider l'appareil et les accessoires et les laisser sécher.

### Entretien et maintenance

#### ⚠ DANGER

**Risque d'électrocution et de blessure !**

L'appareil contient des composants électriques et mécaniques.

Le nettoyage et l'entretien par l'utilisateur ne doivent pas être effectués par des enfants.

### Rincer et nettoyer

### ATTENTION

**Risque d'endommagement !**

Risque d'endommagement par des salissures ou des additifs séchés.

Rincer et nettoyer l'appareil immédiatement après chaque utilisation.

1. Si du liquide sale ou contenant des additifs a été pompé, l'appareil doit ensuite être rincé : Pomper de l'eau douce claire sans additifs avec l'appareil jusqu'à ce que toutes les impuretés ou tous les additifs soient rincés de l'appareil.

#### ⚠ DANGER

**Risque d'électrocution et de blessure !**

L'appareil contient des composants électriques et mécaniques.

Débranchez toujours l'appareil de l'alimentation électrique avant de l'assembler, de le démonter ou de le nettoyer.

2. Retirer la fiche secteur de la prise de courant.
3. Appuyer sur la touche du Quick-Connect et retirer le manchon de raccordement.

#### Illustration C

4. Le cas échéant, retirer les résidus du flexible et du Quick-Connect.
5. Nettoyer l'extérieur de l'appareil avec un chiffon doux et propre et de l'eau douce claire.
6. Vider l'appareil et les accessoires et les laisser sécher.

### Maintenance

L'appareil ne nécessite pas d'entretien.

### Transport

Transport à la main

#### ⚠ PRÉCAUTION

**Risque de blessure par trébuchement !**

Les câbles et les tuyaux détachés présentent un risque de blessure par trébuchement.

Faire attention aux câbles et aux tuyaux lors du déplacement de l'appareil.

1. Soulever et porter l'appareil par la poignée de transport.

Transport en véhicule

#### ⚠ AVERTISSEMENT

**Risque de blessures, risque d'endommagement !**

Prendre en compte le poids de l'appareil pendant le transport.

Ranger ou fixer l'appareil conformément aux normes applicables afin qu'il ne glisse pas ou ne bouge pas pendant le transport.

2. En cas de transport de l'appareil dans des véhicules, le bloquer contre le glissement et le basculement suivant les normes en vigueur.

### Stockage

### ATTENTION

**Risque d'endommagement dû au gel !**

Un appareil non entièrement vidé peut être endommagé par le gel.

Videz complètement l'appareil et les accessoires avant de les entreposer.

Protéger l'appareil contre le gel.

Stockez l'appareil dans un endroit à l'abri du gel et non à l'extérieur.



## ⚠ PRÉCAUTION

### Risque de blessure et d'endommagement !

L'appareil peut basculer sur des surfaces inclinées.

Tenir compte du poids de l'appareil pour le stockage.

1. Vider complètement la pompe et les accessoires.
2. Laisser sécher la pompe et les accessoires.
3. Conserver la pompe dans un endroit protégé du gel.

## Dépannage en cas de pannes

Les pannes ont souvent des causes simples qui peuvent être éliminées soi-même à l'aide de l'aperçu suivant. En cas de doute, ou en absence de mention des pannes, veuillez vous adresser au service client autorisé.

Erreur	Cause	Solution
La pompe fonctionne, mais il n'y a pas de débit	Présence d'air dans la pompe.	1. Retirer et brancher à plusieurs reprises la fiche dans la prise, jusqu'à aspiration du liquide.
	La zone d'aspiration est bouchée.	1. Retirer la fiche de la prise du réseau. 2. Nettoyer la zone d'aspiration.
	Le niveau de liquide en mode manuel est trop faible.	1. Immerger la pompe plus profondément autant que possible, voir chapitre <i>Fonctionnement</i> .
La pompe ne démarre pas ou s'arrête soudainement pendant l'exploitation	L'alimentation électrique est interrompue.	1. Contrôler les fusibles et les raccords électriques.
	Le disjoncteur thermique a arrêté la pompe en raison d'une surchauffe.	1. Retirer la fiche de la prise du réseau. 2. Laisser refroidir la pompe. 3. Retirer les particules de saleté dans la zone d'aspiration. 4. Nettoyer la zone d'aspiration. 5. Empêcher la marche à vide de la pompe.
	Des particules de saleté bloquent la zone d'aspiration.	1. Retirer la fiche de la prise du réseau. 2. Nettoyer la zone d'aspiration.
La puissance du débit diminue	La zone d'aspiration est bouchée.	1. Retirer la fiche de la prise du réseau. 2. Nettoyer la zone d'aspiration.
La puissance du débit est trop faible	La hauteur de refoulement maximale est dépassée. Le diamètre et la longueur du flexible sont mal été choisis.	1. Respecter la hauteur maximale de refoulement, voir chapitre <i>Caractéristiques techniques</i> . 2. Le cas échéant, choisir un diamètre de flexible plus important ou une longueur de flexible plus courte, voir chapitre <i>Optimisation du débit</i> .
Le Quick-Connect ne s'ouvre et ne se ferme pas	Le système enfichable est encrassé.	1. Retirer l'attache (clip). 2. Nettoyer l'attache (clip). 3. Monter l'attache (clip).

## Caractéristiques techniques

		SP 16.000 Dirt	SP 22.000 Dirt
<b>Caractéristiques de puissance de l'appareil</b>			
Tension du secteur	V	230-240	230-240
Fréquence du secteur	Hz	50	50
Puissance nominale	W	550	750
Débit maximal	l/h	16.000	22.000
Pression (max.)	MPa (bar)	0,08 (0,8)	0,08 (0,8)
Hauteur de refoulement (max.)	m	8	8
Profondeur d'immersion (max.)	m	7	7
Temp. adm. du liquide pompé	°C	5...35	5...35
Taille des particules (max.) des fluides transportés autorisés	mm	20	30

		SP 16.000 Dirt	SP 22.000 Dirt
Hauteur minimale du liquide (mode manuel)	mm	60	50
Hauteur de liquide résiduel	mm	25	35
Poids (sans accessoires)	kg	4,9	6,5

Sous réserve de modifications techniques.

## Optimisation du débit

Le débit est plus important :

- plus la hauteur de refoulement est faible.
- plus le diamètre du flexible employé est important.
- plus le flexible employé est court.
- Moins l'accessoire raccordé entraîne de perte de pression.

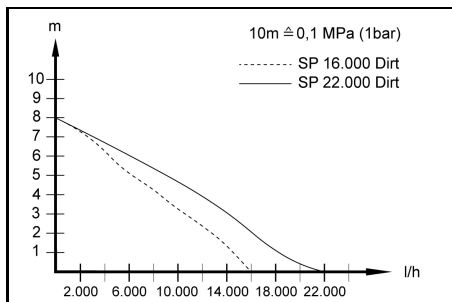

## Déclaration de conformité UE

Nous déclarons par la présente que la machine désignée ci-après ainsi que la version que nous avons mise en circulation, est conforme, de par sa conception et son type, aux exigences fondamentales de sécurité et de santé en vigueur des normes UE. Toute modification de la machine sans notre accord annule cette déclaration.

Produit : Pompe

Type : 1.645-xxx

### Normes UE en vigueur

2014/35/EU

2014/30/EU

2011/65/EU

2009/125/CE

### Ordonnance(s) appliquée(s)

(UE) 2019/1781

### Normes harmonisées appliquées

EN 60335-1

EN 60335-2-41

EN 62233: 2008

EN 55014-1: 2017 + A11: 2020

EN 55014-2: 2015

EN 61000-3-2: 2014

EN 61000-3-3: 2013

EN IEC 63000: 2018

Les signataires agissent sous ordre et avec le pouvoir de la direction.

H. Jenner

Chairman of the Board of Management

S. Reiser

Manager Regulatory Affairs & Certification

Responsable de la documentation :

S. Reiser

Alfred Kärcher SE & Co. KG

Alfred-Kärcher-Str. 28 - 40

71364 Winnenden (Germany)

Tél. : +49 7195 14-0

Télécopie : +49 7195 14-2212

Winnenden, le 01/06/2021

## Indice

Avvertenze generali .....	18
Impiego conforme alla destinazione d'uso .....	18
Livelli di pericolo .....	19
Tutela dell'ambiente .....	19
Accessori e ricambi .....	19
Volume di fornitura .....	19
Garanzia.....	19
Descrizione dell'apparecchio .....	19
Messa in funzione .....	19
Esercizio.....	20
Cura e manutenzione.....	21
Trasporto .....	21
Stoccaggio .....	21
Aiuto in caso di guasti .....	21
Dati tecnici.....	22
Ottimizzazione della portata.....	22
Dichiarazione di conformità UE.....	22

## Avvertenze generali



Prima di utilizzare l'apparecchio per la prima volta, leggere le presenti istruzioni per l'uso originali e le allegate avvertenze di sicurezza. Agire secondo quanto indicato nelle istruzioni.

conservare entrambi i libretti per un uso futuro o per un successivo proprietario.

## Impiego conforme alla destinazione d'uso

Questo apparecchio è destinato esclusivamente all'uso domestico.

Impiego conforme alla destinazione:

- Drenaggio di parti dell'edificio in caso di allagamenti
  - Trasbordo e svuotamento con pompa di serbatoi
  - Prelievo di acqua da pozzi
  - Pompaggio di acqua dolce fuori da barche e yacht
- Per note relative al funzionamento, vedi capitolo *Esercizio*.

## Liquidi trasportabili consentiti

### ⚠ PERICOLO

**Pericolo di morte e di danneggiamento in caso di pompaggio di sostanze esplosive, infiammabili o non adatte!**

*Le sostanze infiammabili o esplosive possono incendiarsi o esplodere.*

*Le sostanze non adatte possono danneggiare la pompa.*

*Non trasportare liquidi o gas esplosivi, infiammabili o caustici (ad es. carburanti, petrolio, diluente al nitro) e neppure grassi, oli, acqua salata o acque di scarico provenienti da impianti toilette o acqua con una fluidità inferiore a quella dell'acqua pulita.*

Liquidi trasportabili consentiti:

- Acqua dolce fino a un determinato grado di sporcizia.
  - SP 16.000 Dirt:**  
acqua con un grado di sporcizia fino alla grandezza granulare di 20 mm
  - SP 22.000 Dirt:**  
acqua con un grado di sporcizia fino alla grandezza granulare di 30 mm

- Acqua della piscina in caso di dosaggio di additivi conforme alla destinazione d'uso.
- Liscivia, ad es. fuoriuscita da lavatrici. Quindi sciogliere e pulire la pompa con acqua dolce pulita, vedere il capitolo *Risciacquo e pulizia*.
- La temperatura dei liquidi trasportabili deve essere compresa tra 5 °C e 35 °C.

### Impiego non conforme

#### ATTENZIONE

##### **Pericolo di danni causati dal gelo!**

*Il funzionamento in presenza di gelo può danneggiare l'apparecchio.*

*Un apparecchio non interamente svuotato può essere danneggiato dal gelo.*

*Non utilizzare l'apparecchio in presenza di gelo.*

*Proteggere l'apparecchio dal gelo.*

#### ATTENZIONE

##### **Pericolo di danneggiamento in caso di esercizio continuo!**

*L'apparecchio non è adatto per l'esercizio continuo ininterrotto.*

*Non utilizzare l'apparecchio ininterrottamente per lunghi periodi (ad es. funzionamento a circolazione continua in stagni) o come installazione fissa (ad es. impianto di sollevazione, pompa per fontana).*

##### **Nota**

*Il produttore non risponde di eventuali danni causati da utilizzo non conforme o da uso errato.*

### Livelli di pericolo

#### **⚠ PERICOLO**

- Indica un pericolo imminente che determina lesioni gravi o la morte.

#### **⚠ AVVERTIMENTO**

- Indica una probabile situazione pericolosa che potrebbe determinare lesioni gravi o la morte.

#### **⚠ PRUDENZA**

- Indica una probabile situazione pericolosa che potrebbe causare lesioni leggere.

#### ATTENZIONE

- Indica una probabile situazione pericolosa che potrebbe determinare danni alle cose.

### Tutela dell'ambiente



I materiali d'imballaggio sono riciclabili. Smaltire gli imballaggi nel rispetto dell'ambiente.



Gli apparecchi elettrici ed elettronici contengono materiali riciclabili preziosi e spesso componenti come batterie, accumulatori oppure olio che, se usati o smaltiti scorrettamente, possono costituire un potenziale pericolo per la salute umana e per l'ambiente. Questi componenti sono tuttavia necessari per un corretto funzionamento dell'apparecchio. Gli apparecchi contrassegnati con questo simbolo non devono essere smaltiti con i rifiuti domestici.

#### **Avvertenze sulle componenti contenute (REACH)**

Informazioni aggiornate sulle componenti contenute sono disponibili all'indirizzo: [www.kaercher.com/REACH](http://www.kaercher.com/REACH)

### Accessori e ricambi

Utilizzando solamente accessori e ricambi originali, si garantisce un funzionamento sicuro e privo di disturbi dell'apparecchio.

Si possono trovare informazioni riguardo ad accessori e ricambi su [www.kaercher.com](http://www.kaercher.com).

### Volume di fornitura

Il volume di fornitura dell'apparecchio è riportato sulla confezione. Disimballare la confezione e controllare che il contenuto sia completo. In caso di accessori mancanti o danni dovuti al trasporto si prega di contattare il rivenditore.

### Garanzia

In ogni Paese, valgono le condizioni di garanzia rilasciate dalla nostra società di vendita competente. Entro il termine di garanzia eliminiamo gratuitamente eventuali guasti all'apparecchio, se causati da difetto del materiale o di produzione. Nei casi previsti dalla garanzia si prega di rivolgersi al proprio rivenditore, oppure al più vicino centro di assistenza autorizzato, esibendo lo scontrino di acquisto.

(Indirizzo vedi retro)

### Descrizione dell'apparecchio

Per le figure vedi pagine dei grafici

Figura A

- ① Maniglia di trasporto
- ② Cavo per collegamento alla rete con spina
- ③ Dispositivo di sfiato automatico
- ④ Quick-Connect
- ⑤ Raccordo per pompa G 1 ½ (raccordo per tubo flessibile da 1", 1 ¼" e 1 ½" e filettatura G 1 ½)
- ⑥ Raccordo filettato (filettatura G 1 ½)
- ⑦ Dispositivo di blocco (interruttore a galleggiante)
- ⑧ Regolazione altezza (interruttore a galleggiante)
- ⑨ Interruttore a galleggiante
- ⑩ \*Raccordo per pompa G 1 (attacco tubo flessibile da ¾" e 1" e filettatura G 1)
- ⑪ \*Valvola di non ritorno
- ⑫ Raccordo filettato G 1 (SP 16.000 Dirt)
- ⑬ Prefiltro (SP 22.000 Dirt)

\* Non compreso nella fornitura.

### Messa in funzione

#### **⚠ PERICOLO**

##### **Pericolo di scosse elettriche e di lesioni!**

*L'apparecchio contiene componenti elettrici e meccanici.*

*Scollegare sempre l'apparecchio dall'alimentazione di corrente prima di montarlo, smontarlo o pulirlo.*

##### **Nota**

*Quanto più corto è il tubo flessibile e più grande il diametro del tubo flessibile, tanto maggiore sarà la portata. Per evitare intasamenti della pompa, utilizzare un prefiltro in caso di tubi flessibili con diametro inferiore a 1 ¼".*

- SP 16.000 Dirt accessorio speciale
- SP 22.000 Dirt integrato nella base di appoggio

*L'attacco della pompa è dotato di un sistema a innesto (Quick-Connect).*

Il raccordo filettato con raccordo per pompa G 1 ½ e il raccordo filettato G 1 vengono forniti non montati insieme all'apparecchio.

#### Nota

Al raccordo per pompa G 1 ½ possono essere collegati tubi flessibili con diametro di 1", 1 ¼" e 1 ½".

Affinché si possa trasportare la grandezza granulare desiderata, si deve selezionare un diametro del tubo flessibile sufficientemente grande e il raccordo per pompa G 1 ½ deve essere accorciato in corrispondenza delle scanalature. Anche per le grandezze granulari più piccole si consiglia un diametro del tubo flessibile più grande al fine di permettere una quantità di portata più elevata.

**Collegamento del tubo flessibile alla pompa con un tubo da 1", 1 ¼" o 1 ½":**

1 Avvitare il raccordo per pompa G 1 ½ sul raccordo filettato.

#### Figura B

- Infilare la fascetta stringitubo sul tubo.
- Inserire il tubo flessibile sul raccordo per pompa G 1 ½ e fissarlo con la fascetta stringitubo.
- Spingere il raccordo filettato nel Quick-Connect.

#### Figura C

**Collegamento del tubo flessibile alla pompa con un tubo da ¾" o 1" (SP 16.000 Dirt):**

1 Avvitare il raccordo filettato G 1 sul raccordo filettato.

2 Montare l'accessorio speciale raccordo per pompa G 1 (6.997-359.0, raccordo per pompa G 1 (33,3 mm) con valvola di non ritorno - non incluso nella fornitura) sul raccordo filettato G 1:

a Applicare la valvola di non ritorno sul raccordo filettato G 1 in modo che la scritta "UP" sia leggibile.

b Avvitare il raccordo per pompa G 1 sul raccordo filettato G 1.

- Infilare la fascetta stringitubo sul tubo.
- Inserire il tubo flessibile sul raccordo per pompa G 1 e fissarlo con la fascetta stringitubo.
- Spingere il raccordo filettato nel Quick-Connect.

#### Figura C

**Installazione/immersione della pompa:**

1 Inserire la regolazione altezza dell'interruttore a galleggiante nel dispositivo di blocco.

#### Figura D

2 Posizionare la pompa in modo stabile su un fondo piano e solido nel liquido trasportabile o immergerla utilizzando una fune fissata alla maniglia di trasporto.

#### Nota

La zona di aspirazione non deve essere bloccata da impurità. Se il fondo è fangoso, posizionare la pompa su un mattone o simile. Assicurarsi che la pompa sia posizionata orizzontalmente. Non trasportare la pompa afferrandola dal cavo o dal tubo flessibile.

## Esercizio

### ⚠ PERICOLO

**Pericolo di morte da scossa elettrica!**

In caso di contatto con parti sotto tensione sussiste il pericolo di morte per scossa elettrica.

Durante il funzionamento non toccare la fune fissata alla maniglia di trasporto o gli oggetti che sono a contatto con il liquido trasportabile (ad es. tubazioni o ringhiere immerse nel liquido trasportabile) e non toccare il liquido trasportabile.

## Dispositivo di sfiato automatico

1. In caso di livello del liquido ridotto, l'aria eventualmente aspirata o presente nella pompa fuoriesce attraverso il dispositivo di sfiato automatico. Oltre all'aria può fuoriuscire anche del liquido.

Se la pompa ha problemi di aspirazione a causa del basso livello del liquido, scollegare e ricollegare più volte la spina per favorire il processo di adescamento.

#### Figura E

### Funzionamento automatico

1. Regolare l'interruttore a galleggiante tramite la regolazione dell'altezza e la lunghezza del cavo.

#### Nota

Se la pompa viene fatta funzionare senza essere sorvegliata, regolare sempre l'interruttore a galleggiante nella posizione superiore per garantire un arresto affidabile della pompa.

#### Figura F

#### Nota

Se la pompa viene impostata nella posizione inferiore, regolare la lunghezza del cavo tra interruttore a galleggiante e dispositivo di blocco su 2,5 cm, vedi marcatura sul cavo.

#### Figura G

2. Inserire la spina di rete nella presa.

#### Nota

Nel funzionamento automatico, l'interruttore a galleggiante controlla automaticamente il processo di pompaggio.

La pompa si inserisce non appena l'interruttore a galleggiante raggiunge l'altezza d'inserimento attraverso il crescente livello del liquido.

La pompa si disinserisce non appena l'interruttore a galleggiante raggiunge l'altezza di disinserimento attraverso il decrescente livello del liquido.

La libertà di movimento dell'interruttore a galleggiante deve essere garantita.

La lunghezza del cavo tra l'interruttore a galleggiante e il dispositivo di blocco deve essere di almeno 2,5 cm.

**Altezza di inserimento / disinserimento (interruttore a galleggiante nella posizione inferiore):**

Min / Max	SP 16.000 Dirt	SP 22.000 Dirt
Altezza d'inserimento cm*	18 / 21	20 / 24
Altezza di disinserimento cm*	4 / 12	6 / 15

**Altezza di inserimento / disinserimento (interruttore a galleggiante nella posizione superiore):**

Min / Max	SP 16.000 Dirt	SP 22.000 Dirt
Altezza d'inserimento cm*	28 / 31	33 / 36
Altezza di disinserimento cm*	14 / 22	19 / 27

\* Le altezze di inserimento e disinserimento variano a seconda della posizione dell'interruttore a galleggiante e della lunghezza del cavo tra interruttore a galleggiante e dispositivo di blocco. Raccomandiamo di mantenere la lunghezza del cavo preimpostata.

## Funzionamento manuale

### Nota

Nel funzionamento manuale la pompa resta sempre accesa. Affinché la pompa aspiri autonomamente nel funzionamento manuale, il livello del liquido deve essere di almeno 60 mm (SP 16.000 Dirt) o 50 mm (SP 22.000 Dirt). La pompa può pompare fino a un'altezza livello del liquido residuo di 25 mm (SP 16.000 Dirt) o 35 mm (SP 22.000 Dirt). L'altezza di livello del liquido residuo indicata si ottiene solo nel funzionamento manuale. La libertà di movimento dell'interruttore a galleggiante deve essere garantita.

1. Fissare l'interruttore a galleggiante nel dispositivo di blocco rivolto verso l'alto.

### Figura H

## ATTENZIONE

**Pericolo di danneggiamento in caso di funzionamento a secco!**

Il funzionamento a secco comporta una maggiore usura della pompa.

Non lasciare la pompa incustodita nel funzionamento manuale.

In caso di funzionamento a secco, estrarre immediatamente la spina di rete dalla presa.

2. Inserire la spina nella presa elettrica.

## Termine del funzionamento

1. Togliere la spina di rete dalla presa.  
L'apparecchio si arresta.

## ATTENZIONE

**Pericolo di danneggiamento!**

Pericolo di danneggiamento dovuto a sporco o additivi essiccanti.

Sciacquare e pulire l'apparecchio immediatamente dopo ogni utilizzo.

2. Se è stato trasportato del liquido sporco o contenente additivi, sciacquare e pulire l'apparecchio immediatamente al termine del funzionamento, vedere il capitolo *Risciacquo e pulizia*.
3. Svuotare l'apparecchio e gli accessori e lasciarli asciugare.

## Cura e manutenzione

### ⚠ PERICOLO

**Pericolo di scosse elettriche e di lesioni!**

L'apparecchio contiene componenti elettrici e meccanici.

La pulizia e la manutenzione da parte dell'utente non devono essere eseguite da bambini.

## Risciacquo e pulizia

## ATTENZIONE

**Pericolo di danneggiamento!**

Pericolo di danneggiamento dovuto a sporco o additivi essiccanti.

Sciacquare e pulire l'apparecchio immediatamente dopo ogni utilizzo.

1. Se è stato trasportato del liquido sporco o contenente additivi, l'apparecchio deve essere successivamente risciacquato: Pompare acqua dolce pulita e senza additivi fino ad eliminare tutto lo sporco e/o gli additivi dall'apparecchio.

### ⚠ PERICOLO

**Pericolo di scosse elettriche e di lesioni!**

L'apparecchio contiene componenti elettrici e meccanici.

Scollegare sempre l'apparecchio dall'alimentazione di corrente prima di montarlo, smontarlo o pulirlo.

2. Togliere la spina di rete dalla presa.
3. Premere il tasto del Quick-Connect e togliere il raccordo filettato.

### Figura C

4. Eventualmente rimuovere i residui dal tubo flessibile e sul Quick-Connect.
5. Pulire l'esterno dell'apparecchio con un panno morbido e pulito e acqua dolce pulita.
6. Svuotare l'apparecchio e gli accessori e lasciarli asciugare.

## Manutenzione

L'apparecchio non richiede manutenzione.

## Trasporto

Trasporto manuale

### ⚠ PRUDENZA

**Pericolo di lesioni dovute a inciampo!**

Esiste il pericolo di lesioni in caso d'inciampo in cavi e tubi flessibili allentati.

Fare attenzione ai cavi e ai tubi flessibili quando si sposta l'apparecchio.

1. Sollevare l'apparecchio dalla maniglia di trasporto e spostarlo.

Trasporto su veicoli

### ⚠ AVVERTIMENTO

**Rischio di lesioni, rischio di danneggiamenti!**

Durante il trasporto, fare attenzione al peso del dispositivo.

Riporre o fissare il dispositivo in conformità con le linee guida applicabili in modo che non scivoli né venga scagliato via durante il trasporto.

2. Per il trasporto in veicoli, assicurare l'apparecchio secondo le direttive in vigore affinché non possa scivolare e ribaltarsi.

## Stoccaggio

## ATTENZIONE

**Pericolo di danneggiamento causato dal gelo!**

Apparecchi non interamente svuotati possono essere danneggiati dal gelo.

Svuotare completamente l'apparecchio e gli accessori prima di conservarli.

Proteggere l'apparecchio dal gelo.

Conservare l'apparecchio in un luogo al riparo dal gelo e non all'aperto.

### ⚠ PRUDENZA

**Pericolo di lesioni e di danneggiamento!**

L'apparecchio può ribaltarsi su superfici in pendenza.

Nello stoccaggio, osservare il peso dell'apparecchio.

1. Svuotare completamente la pompa e gli accessori.
2. Far asciugare la pompa e gli accessori.
3. Conservare la pompa in un luogo privo di gelo.

## Aiuto in caso di guasti

I guasti hanno spesso cause semplici che possono essere risolte con l'ausilio della panoramica seguente. In caso di dubbi o di guasti qui non menzionati si consiglia di rivolgersi al servizio assistenza autorizzato.

Errore	Causa	Correzione
La pompa funziona, ma non trasporta	Nella pompa c'è aria.	1. Staccare e inserire più volte la spina nella presa finché il liquido non viene aspirato.
	La zona aspirata è intasata.	1. Togliere la spina di rete dalla presa. 2. Pulire la zona aspirata.
	Il livello del liquido è troppo basso nel funzionamento manuale.	1. Immergere la pompa il più possibile in profondità nel liquido trasportabile, vedi capitolo <i>Esercizio</i> .
La pompa non funziona o rimane improvvisamente ferma durante il funzionamento	L'alimentazione di corrente è interrotta.	1. Verificare i fusibili e i collegamenti elettrici.
	Il termointerruttore ha disinserito la pompa per surriscaldamento.	1. Togliere la spina di rete dalla presa. 2. Lasciare raffreddare la pompa. 3. Rimuovere le particelle di sporco nella zona aspirata. 4. Pulire la zona aspirata. 5. Impedire il funzionamento a secco della pompa.
	Le particelle di sporco bloccano la zona aspirata.	1. Togliere la spina di rete dalla presa. 2. Pulire la zona aspirata.
La portata diminuisce	La zona aspirata è intasata.	1. Togliere la spina di rete dalla presa. 2. Pulire la zona aspirata.
La portata è troppo bassa	La portata massima è superata. Il diametro e la lunghezza del tubo flessibile scelti sono sbagliati.	1. Prestare attenzione alla portata massima, vedere il capitolo <i>Dati tecnici</i> . 2. Eventualmente scegliere un diametro del tubo flessibile maggiore o una lunghezza del tubo flessibile inferiore, vedere il capitolo <i>Ottimizzazione della portata</i> .
Impossibile aprire o chiudere il Quick-Connect	Il sistema a innesto è sporco.	1. Rimuovere la clip. 2. Pulire la clip. 3. Montare la clip.

## Dati tecnici

SP	SP
16.000	22.000
Dirt	Dirt

### Dati sulle prestazioni dell'apparecchio

Tensione di rete	V	230-240	230-240
Frequenza di rete	Hz	50	50
Potenza nominale	W	550	750
Portata massima	l/h	16.000	22.000
Pressione (max.)	MPa (bar)	0,08 (0,8)	0,08 (0,8)
Prevalenza (max.)	m	8	8
Profondità d'immersione (max.)	m	7	7
Temp. consentita liquido trasportabile	°C	5...35	5...35
Dimensioni delle particelle (max.) dei liquidi trasportabili consentiti	mm	20	30
Livello minimo del liquido (modalità manuale)	mm	60	50
Livello del liquido residuo	mm	25	35
Peso (senza accessori)	kg	4,9	6,5

Con riserva di modifiche tecniche.

## Ottimizzazione della portata

La portata è tanto più grande:

- quanto minore è la prevalenza
- quanto maggiore è il diametro del tubo flessibile utilizzato
- quanto più corto è il tubo flessibile utilizzato
- quanto minore è la perdita di pressione causata dagli accessori collegati

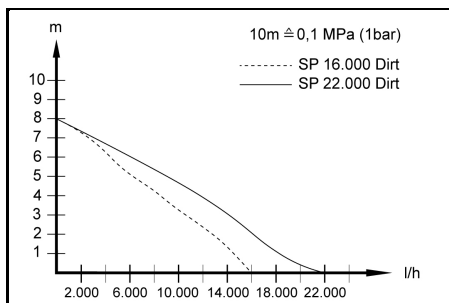

## Dichiarazione di conformità UE

Con la presente dichiariamo che la macchina di seguito definita, in conseguenza della sua progettazione e costruzione nonché nello stato in cui è stata immessa sul mercato, è conforme ai requisiti essenziali di sicurezza e salute pertinenti delle direttive UE. In caso di modifiche apportate alla macchina senza il nostro consenso, la presente dichiarazione perde ogni validità.

Prodotto: Pompa

Tipo: 1.645-xxx

## Directive UE pertinenti

2014/35/UE  
2014/30/UE  
2011/65/UE  
2009/125/CE

## Regolamento applicato (en)

(UE) 2019/1781

## Norme armonizzate applicate

EN 60335-1  
EN 60335-2-41  
EN 62233: 2008  
EN 55014-1: 2017 + A11: 2020  
EN 55014-2: 2015  
EN 61000-3-2: 2014  
EN 61000-3-3: 2013  
EN IEC 63000: 2018

I firmatari agiscono per incarico e con delega della direzione.



H. Jenner

Chairman of the Board of Management



S. Reiser

Manager Regulatory Affairs & Certification

Responsabile della documentazione:

S. Reiser

Alfred Kärcher SE & Co. KG  
Alfred-Kärcher-Str. 28 - 40  
71364 Winnenden (Germany)  
Tel.: +49 7195 14-0  
Fax: +49 7195 14-2212  
Winnenden, 01/06/2021

## Inhoud

Algemene instructies .....	23
Reglementair gebruik .....	23
Gevarenniveaus .....	23
Milieubescherming .....	24
Toebehoren en reserveonderdelen .....	24
Leveringsomvang .....	24
Garantie .....	24
Beschrijving apparaat .....	24
Inbedrijfstelling .....	24
Werking .....	25
Verzorging en onderhoud .....	25
Vervoer .....	26
Opslag .....	26
Hulp bij storingen .....	26
Technische gegevens .....	27
Optimalisering van het volume .....	27
EU-conformiteitsverklaring .....	27

## Algemene instructies



Voordat u het apparaat voor het eerst gebruikt, dient u deze originele gebruiksaanwijzing en de meegeleverde veiligheidsinstructies door te lezen en deze in acht te nemen.

Bewaar beide documenten voor later gebruik of volgen de eigenaars.

## Reglementair gebruik

Gebruik het apparaat uitsluitend voor de privé-huishouding.

Reglementair gebruik:

- Ontwatering van delen van gebouwen bij overstromingen
  - Over- en leegpompen van reservoirs
  - Waterafname uit bronnen en schachten
  - Zoet water uit boten en jachten pompen
- Instructies voor de werking, zie hoofdstuk *Werking*.

## Toegestane pompvloeistoffen

### ⚠ GEVAAR

**Levensgevaar en beschadigingsgevaar bij het verpompen van explosieve, brandbare of ongeschikte stoffen!**

*Brandbare of explosieve stoffen kunnen ontbranden of exploderen.*

*Ongeschikte stoffen kunnen de pomp beschadigen.*

*Verpomp geen explosieve, brandbare of corrosieve vloeistoffen of gassen (bijv. brandstoffen, petroleum, nitroverdunder) en verpomp geen vetten, oliën, zout water of afvalwater van toiletinstallaties of water dat een lagere vloeibaarheid heeft dan schoon water.*

Toegestane pompvloeistoffen:

- Zoet water tot een zekere mate van verontreiniging.  
**SP 16.000 Dirt:**  
Water met een verontreinigingsgraad tot een korrelgrootte van 20 mm  
**SP 22.000 Dirt:**  
Water met een verontreinigingsgraad tot een korrelgrootte van 30 mm
- Zwembadwater, indien de additieven volgens de voorschriften zijn gedoseerd.
- Zeepsop, bijv. van uitgelopen wasmachines. Pomp aansluitend met helder zoet water spoelen en reinigen, zie hoofdstuk *Spoelen en reinigen*.
- De temperatuur van de pompvloeistoffen moet tussen 5 °C en 35 °C liggen.

## Ondeskundig gebruik

### LET OP

**Beschadigingsgevaar door vorst!**

*Het apparaat kan beschadigd raken wanneer het wordt gebruikt bij vorst.*

*Een apparaat dat niet geheel leeg is, kan beschadigd raken door vorst.*

*Gebruik het apparaat niet bij vorst.*

*Bescherm het apparaat tegen vorst.*

### LET OP

**Beschadigingsgevaar bij continu gebruik!**

*Het apparaat is niet geschikt voor ononderbroken continu gebruik.*

*Gebruik het apparaat niet ononderbroken gedurende lange perioden continu (bijv. continue circulatie in vijvers) of als stationaire installatie (bijv. als hefinstallatie, fonteinpomp).*

### Instructie

*De fabrikant is niet aansprakelijk voor eventuele schade als gevolg van ondeskundig gebruik of verkeerde bediening.*

## Gevarenniveaus

### ⚠ GEVAAR

- Aanwijzing voor direct dreigend gevaar dat tot zware of dodelijke verwondingen leidt.

### ⚠ WAARSCHUWING

- Aanwijzing voor een mogelijk gevaarlijke situatie die tot zware of dodelijke verwondingen kan leiden.

## ⚠ **VOORZICHTIG**

- *Aanwijzing voor een mogelijk gevaarlijke situatie die tot lichte verwondingen kan leiden.*

## **LET OP**

- *Aanwijzing voor een mogelijk gevaarlijke situatie die tot materiële schade kan leiden.*

## **Milieubescherming**



Het verpakkingsmateriaal is recyclebaar. Gooi verpakkingen met het gescheiden afval weg.



Elektrische en elektronische apparaten bevatten waardevolle recyclebare materialen en vaak onderdelen zoals batterijen, accu's of olie, die bij onjuiste omgang of verkeerd weggooien een mogelijk gevaar voor de gezondheid en het milieu kunnen vormen. Voor een correct gebruik van het apparaat zijn deze onderdelen echter noodzakelijk. Apparaten met dit symbool mogen niet met het huisvuil worden weggegooid.

### **Instructies voor inhoudsstoffen (REACH)**

Actuele informatie over inhoudsstoffen vindt u onder: [www.kaercher.nl/REACH](http://www.kaercher.nl/REACH)

## **Toebehoren en reserveonderdelen**

Gebruik alleen origineel toebehoren en originele reserveonderdelen. Deze garanderen een veilige en storingsvrije werking van het apparaat. Informatie over toebehoren en reserveonderdelen vindt u onder [www.kaercher.com](http://www.kaercher.com).

## **Leveringsomvang**

De leveringsomvang van het apparaat is op de verpakking afgebeeld. Controleer de inhoud bij het uitpakken op volledigheid. Bij ontbrekend toebehoren of bij transportschade neemt u contact op met uw distributeur.

## **Garantie**

In elk land gelden de garantievoorraarden die door onze verantwoordelijke verkoopmaatschappij zijn uitgegeven. Mogelijke storingen aan uw apparaat verhelpen we binnen de garantieperiode gratis, voor zover een materiaal- of fabricagefout de oorzaak is. Als u gebruik wilt maken van de garantie, neemt u met uw aankoopbon contact op met uw distributeur of de dichtstbijzijnde geautoriseerde klantenservice. (adres zie achterzijde)

## **Beschrijving apparaat**

**Afbeeldingen, zie pagina's met grafieken**

### **Afbeelding A**

- ① Handgreep
- ② Kabel voor spanningaansluiting met stekker
- ③ Automatische ontluuchtingsvoorziening
- ④ Quick-Connect
- ⑤ Pompaansluitingsonderdeel G 1 ½ (1", 1 ¼" en 1 ½" slangaansluiting en G 1 ½ - schroefdraad)
- ⑥ Aansluitstuk (G 1 ½ - schroefdraad)
- ⑦ Vergrendeling (vlotterschakelaar)
- ⑧ Hoogteverstelling (vlotterschakelaar)
- ⑨ Vlotterschakelaar

- ⑩ \*Pompaansluitingsonderdeel G 1 (¾" en 1" slangaansluiting en G 1 - schroefdraad)
- ⑪ \*Terugslagklep
- ⑫ G 1 - schroefaansluiting (SP 16.000 Dirt)
- ⑬ Voorfilter (SP 22.000 Dirt)

\* Niet bij de levering inbegrepen.

## **Inbedrijfstelling**

### **⚠ GEVAAR**

***Gevaar voor elektrische schokken en letsel!***

*Het apparaat bevat elektrische en mechanische onderdelen.*

*Koppel het apparaat altijd los van de stroomvoorziening voordat u het monteert, demonteert of reinigt.*

#### **Instructie**

*Hoe korter de slanglengte en hoe groter de slangdiameter, des te hoger is het vermogen.*

*Om verstopping van de pomp te voorkomen, moet een voorfilter worden gebruikt voor slangdiameters kleiner dan 1 ¼".*

- SP 16.000 Dirt Bijzondere toebehoren
- SP 22.000 Dirt geïntegreerd in de sokkel

*De pompaansluiting is voorzien van een steeksysteem (Quick-Connect).*

*Het aansluitstuk met pompaansluitingsonderdeel G 1 ½ en de schroefaansluiting G 1 worden ongemonteerd bij het apparaat meegeleverd.*

#### **Instructie**

*Slangen met een diameter van 1", 1 ¼" en 1 ½" kunnen op het pompaansluitingsonderdeel G 1 ½ worden aangesloten.*

*Om de gewenste deeltjesgrootte te kunnen verpompen, moet een slangdiameter worden gekozen die groot genoeg is en moet het pompaansluitingsonderdeel G 1 ½ overeenkomstig aan de groeven worden verkort. Ook bij kleinere deeltjes wordt een grote slangdiameter aanbevolen om een hoge doorstroomhoeveelheid mogelijk te maken.*

**Sluit de slang aan op de pomp als u een 1", 1 ¼" of 1 ½" slang gebruikt:**

- 1 schroef het pompaansluitingsonderdeel G 1 ½ op het aansluitstuk.

#### **Afbeelding B**

- 2 Duw de slangklep op de slang.
- 3 Duw de slang op het pompaansluitingsonderdeel G 1 ½ en zet hem vast met een slangklep.
- 4 Duw het aansluitstuk in de Quick-Connect.

#### **Afbeelding C**

**Sluit de slang aan op de pomp als u een ¾" of 1" slang gebruikt (SP 16.000 Dirt):**

- 1 Schroef de G 1 schroefaansluiting op het aansluitstuk.
- 2 Het bijzondere toebehoren pompaansluitingsonderdeel G 1 (6.997-359.0 pompaansluitingsonderdeel G 1 (33,3 mm) incl. terugslagklep - niet bij de levering inbegrepen) op de schroefaansluiting G 1 monteren:
  - a Plaats de terugslagklep zo op de G 1 schroefaansluiting dat het opschrift "UP" leesbaar is.
  - b Schroef pompaansluitingsonderdeel G 1 op de schroefaansluiting G 1.
- 3 Duw de slangklep op de slang.
- 4 Duw de slang op het pompaansluitingsonderdeel G 1 en zet hem vast met een slangklep.



5 Duw het aansluitstuk in de Quick-Connect.

#### Afbeelding C

#### Pomp opstellen/onderdempelen:

1 Steek de hoogtestelling van de vlotterschakelaar in de vergrendeling.

#### Afbeelding D

2 Plaats de pomp stevig op een vaste ondergrond in de pompvloeistof of dompel hem onder met behulp van een touw dat aan de handgreep is bevestigd.

#### Instructie

*Het aanzuigbereik mag niet geblokkeerd zijn door verontreinigingen. Als de ondergrond modderig is, plaats de pomp dan op een baksteen of iets dergelijks. Zorg ervoor dat de pomp horizontaal staat. De pomp niet aan de kabel of slang dragen.*

## Werking

### ⚠ GEVAAR

#### Levensgevaar door elektrische schok!

*Er bestaat levensgevaar door elektrische schok bij aaraking van spanningvoerende delen.*

*Raak tijdens het gebruik het aan de handgreep bevestigde touw of voorwerpen die in contact komen met de pompvloeistof (bijv. buisleidingen die in de te verpompen vloeistof steken, leuning) niet aan en reik niet in de te verpompen vloeistof.*

#### Automatische ontluuchtingsvoorziening

1. Bij een laag vloeistofniveau kan aangezogen lucht of in de pomp aanwezige lucht via de automatische ontluuchtingsvoorziening ontsnappen. Behalve lucht kan er ook vloeistof uitkomen.

Als de pomp problemen heeft met aanzuigen wanneer het vloeistofniveau laag is, haal dan de netstekker uit het stopcontact en steek deze er herhaaldelijk in om het aanzuigproces te helpen.

#### Afbeelding E

#### Automatisch gebruik

1. Stel de vlotterschakelaar af door middel van de hoogtestelling en de kabelengte.

#### Instructie

*Als de pomp zonder toezicht wordt gebruikt, moet de vlotterschakelaar altijd in de hoogste positie worden gezet om een betrouwbare uitschakeling van de pomp te garanderen.*

#### Afbeelding F

#### Instructie

*Wanneer de pomp op de onderste positie is ingesteld, moet de kabelengte tussen de vlotterschakelaar en de vergrendeling op 2,5 cm worden ingesteld, zie markering op de kabel.*

#### Afbeelding G

2. De netstekker in het stopcontact steken.

#### Instructie

*Bij automatisch gebruik wordt het pompen automatisch gestuurd door de vlotterschakelaar.*

*De pomp wordt ingeschakeld, zodra de vlotterschakelaar als gevolg van het stijgende vloeistofniveau de uitschakelhoogte heeft bereikt.*

*De pomp wordt uitgeschakeld, zodra de vlotterschakelaar als gevolg van het dalende vloeistofniveau de uitschakelhoogte heeft bereikt.*

*De vlotterschakelaar moet zich vrij kunnen bewegen.*

*De kabelengte tussen de vlotterschakelaar en de vergrendeling moet ten minste 2,5 cm bedragen.*

#### Inschakelhoogte/uitschakelhoogte (vlotterschakelaar in onderste positie):

Min/Max	SP 16.000 Dirt	SP 22.000 Dirt
Inschakelhoogte cm*	18 / 21	20 / 24
Uitschakelhoogte cm*	4 / 12	6 / 15

#### Inschakelhoogte/uitschakelhoogte (vlotterschakelaar in bovenste positie):

Min/Max	SP 16.000 Dirt	SP 22.000 Dirt
Inschakelhoogte cm*	28 / 31	33 / 36
Uitschakelhoogte cm*	14 / 22	19 / 27

\* De schakelhoogtes variëren naargelang de stand van de vlotterschakelaar en de kabelengte tussen de vlotterschakelaar en de vergrendeling. Wij raden aan de vooraf ingestelde kabelengte te behouden.

#### Handmatig gebruik

#### Instructie

*Bij handmatig gebruik blijft de pomp altijd ingeschakeld. Om te zorgen dat de pomp bij handmatig gebruik zelf aanzuigt, moet het vloeistofniveau minstens 60 mm (SP 16.000 Dirt) of 50 mm (SP 22.000 Dirt) bedragen. De pomp kan tot een restvloeistofhoogte van 25 mm (SP 16.000 Dirt) of 35 mm (SP 22.000 Dirt) wegpompen. De gespecificeerde restvloeistofhoogte wordt alleen bij handmatig gebruik bereikt.*

*De vlotterschakelaar moet zich vrij kunnen bewegen.*

1. Bevestig de vlotterschakelaar in de vergrendeling, naar boven wijzend.

#### Afbeelding H

### LET OP

#### Beschadigingsgevaar bij drooglopen!

*Drooglopen leidt tot verhoogde slijtage van de pomp.*

*Laat de pomp bij handmatig gebruik niet zonder toezicht draaien.*

*In geval van drooglopen, onmiddellijk de netstekker uit het stopcontact trekken.*

2. Netstekker in het stopcontact steken.

#### Werking beëindigen

1. De netstekker uit het stopcontact trekken.

Het apparaat stopt.

### LET OP

#### Beschadigingsgevaar!

*Beschadigingsgevaar door opgedroogde verontreinigingen of toevoegingen.*

*Spoel en reinig het apparaat onmiddellijk na elk gebruik.*

2. Als er verontreinigde vloeistoffen of vloeistoffen met toevoegingen worden verpompt, dan moet het apparaat onmiddellijk na gebruik worden gespoeld en gereinigd, zie hoofdstuk *Spoelen en reinigen*.

3. Maak het apparaat en alle toebehoren leeg en laat ze drogen.

## Verzorging en onderhoud

### ⚠ GEVAAR

#### Gevaar voor elektrische schokken en letsel!

*Het apparaat bevat elektrische en mechanische onderdelen.*

Reiniging en onderhoud door de gebruiker mogen niet door kinderen worden uitgevoerd.

## Spoelen en reinigen

### LET OP

#### Beschadigingsgevaar!

Beschadigingsgevaar door opgedroogde verontreinigingen of toevoegingen.

Spoel en reinig het apparaat onmiddellijk na elk gebruik.

- Als er verontreinigde vloeistoffen of vloeistoffen met toevoegingen worden verpompt, moet het apparaat daarna worden gespoeld. Gebruik het apparaat om helder zoet water zonder toevoegingen te verpompen totdat alle verontreinigingen of toevoegingen uit het apparaat worden gespoeld.

### ⚠ GEVAAR

#### Gevaar voor elektrische schokken en letsel!

Het apparaat bevat elektrische en mechanische onderdelen.

Koppel het apparaat altijd los van de stroomvoorziening voordat u het monteert, demonteert of reinigt.

- De netstekker uit het stopcontact trekken.
  - De toets van Quick-Connect indrukken en aansluitstuk eraf trekken.
- Afbeelding C**
- Eventuele resten uit de slang en bij de Quick-Connect verwijderen.
  - De buitenkant van het apparaat met een zachte, schone doek en helder zoet water reinigen.
  - Maak het apparaat en alle toebehoren leeg en laat ze drogen.

## Onderhoud

Het apparaat is onderhoudsvrij.

## Vervoer

### Vervoer met de hand

### ⚠ VOORZICHTIG

#### Gevaar voor letsel door struikelen!

Er bestaat gevaar voor letsel door struikelen over losse kabels en slangen.

Fout	Oorzaak	Remedie
De pomp draait, maar transporteert niet	Er zit lucht in de pomp.	1. Netstekker meermaals uit het stopcontact trekken en erin steken tot er vloeistof wordt aangezogen.
	Het aanzuigberek is verstopt.	1. De netstekker uit het stopcontact trekken. 2. Het aanzuigberek reinigen.
	Het vloeistofniveau is bij handmatig gebruik te laag.	1. Indien mogelijk, de pomp dieper in de pompvloeistof dompelen, zie hoofdstuk <i>Werking</i> .
De pomp start niet of blijft tijdens het gebruik plotseling staan	De stroomvoorziening is onderbroken.	1. De zekeringen en elektrische verbindingen controleren.
	De thermoschakelaar heeft de pomp wegens oververhitting uitgeschakeld.	1. De netstekker uit het stopcontact trekken. 2. De pomp laten afkoelen. 3. Vuildeeltjes in het aanzuigberek verwijderen. 4. Het aanzuigberek reinigen. 5. Droogloop van de pomp verhinderen.
	Het aanzuigberek wordt geblokkeerd door vuildeeltjes.	1. De netstekker uit het stopcontact trekken. 2. Het aanzuigberek reinigen.
Het pompvermogen neemt af	Het aanzuigberek is verstopt.	1. De netstekker uit het stopcontact trekken. 2. Het aanzuigberek reinigen.

Wees voorzichtig met kabels en slangen wanneer u het apparaat verplaatst.

- Het apparaat bij de handgreep optillen en dragen.

### Vervoer in voertuigen

### ⚠ WAARSCHUWING

#### Gevaar voor letsel, gevaar voor beschadiging!

Houd bij het vervoer rekening met het gewicht van het apparaat.

Berg het apparaat op of zet het vast in overeenstemming met de geldende richtlijnen, zodat het niet wegglijdt of wordt weggeslingerd tijdens het transport.

- Apparaat bij transport in voertuigen conform de richtlijnen tegen wegglijden en omvallen beveiligen.

## Opslag

### LET OP

#### Gevaar voor beschadiging door vorst!

Apparaten die niet volledig leeg zijn, kunnen beschadigd raken door vorst.

Leeg het apparaat en het toebehoren voor opslag volledig.

Bescherm het apparaat tegen vorst.

Bewaar het apparaat vorstvrij en niet buiten.

### ⚠ VOORZICHTIG

#### Gevaar voor letsel en beschadiging!

Het apparaat kan kantelen op hellende oppervlakken.

Houd bij de opslag rekening met het gewicht van het apparaat.

- De pomp en alle toebehoren geheel leegmaken.
- De pomp en alle toebehoren laten drogen.
- De pomp op een vorstvrije plaats opbergen.

## Hulp bij storingen

Storingen hebben vaak oorzaken die eenvoudig met behulp van het volgende overzicht kunnen worden verholpen. Neem bij twijfel of storingen die hier niet worden vermeld contact op met de erkende klantenservice.

Fout	Oorzaak	Remedie
Het pompvermogen is te klein	De maximale opvoerhoogte is overschreden. De slangdiameter en de slanglengte zijn verkeerd geselecteerd.	1. De maximale opvoerhoogte in acht nemen, zie hoofdstuk <i>Technische gegevens</i> . 2. Indien nodig, een grotere slangdiameter of een kortere slanglengte selecteren, zie hoofdstuk <i>Optimalisering van het volume</i> .
De Quick-Connect kan niet worden geopend of gesloten	Het steeksysteem is vervuild.	1. De clip verwijderen. 2. De clip reinigen. 3. De clip monteren.

## Technische gegevens

		SP 16.000 Dirt	SP 22.000 Dirt
<b>Gegevens capaciteit apparaat</b>			
Netspanning	V	230-240	230-240
Netfrequentie	Hz	50	50
Nominaal vermogen	W	550	750
Opbrengst maximaal	l/h	16.000	22.000
Druk (max.)	MPa (bar)	0,08 (0,8)	0,08 (0,8)
Opvoerhoogte (max.)	m	8	8
Indompeldiepte (max.)	m	7	7
Toegest. temp. pompvloeistoffen	°C	5...35	5...35
Deeltjesgrootte (max.) van de toegestane pompvloeistoffen	mm	20	30
Minimaal vloeistofniveau (handmatige modus)	mm	60	50
Hoogte restvloeistoffen	mm	25	35
Gewicht (zonder toebehoren)	kg	4,9	6,5

Technische wijzigingen voorbehouden.

## Optimalisering van het volume

Het volume wordt groter:

- naarmate de opvoerhoogte kleiner is;
- naarmate de diameter van de gebruikte slang groter is;
- naarmate de gebruikte slang korter is;
- het drukverlies veroorzaakt door het aangesloten toebehoren kleiner is.

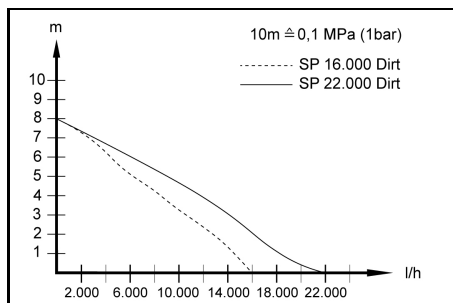

## EU-conformiteitsverklaring

Hiermee verklaren wij dat de hierna vermelde machine op basis van het ontwerp en type en in de door ons op de markt gebrachte uitvoering voldoet aan de relevante veiligheids- en gezondheidsvereisten van de EU-richtlijnen. Bij een niet door ons goedgekeurde wijziging van de machine verliest deze verklaring zijn geldigheid.

Product: Pomp

Type: 1.645-xxx

### Relevante EU-richtlijnen

2014/35/EU

2014/30/EU

2011/65/EU

2009/125/EG

### Toegepaste bepaling(en)

(EU) 2019/1781

### Toegepaste geharmoniseerde normen

EN 60335-1

EN 60335-2-41

EN 62233: 2008

EN 55014-1: 2017 + A11: 2020

EN 55014-2: 2015

EN 61000-3-2: 2014

EN 61000-3-3: 2013

EN IEC 63000: 2018

De ondergetekenden handelen in opdracht en met volmacht van de directie.

H. Jenner

Chairman of the Board of Management

S. Reiser

Manager Regulatory Affairs & Certification

Gevolmachtigde voor de documentatie:

S. Reiser

Alfred Kärcher SE & Co. KG

Alfred-Kärcher-Str. 28 - 40

71364 Winnenden (Germany)

Tel.: +49 7195 14-0

Fax: +49 7195 14-2212

Winnenden, 2021/06/01

## Índice de contenidos

Avisos generales .....	28
Uso previsto .....	28
Niveles de peligro .....	28
Protección del medioambiente .....	28
Accesorios y recambios .....	28
Volumen de suministro .....	29
Garantía .....	29
Descripción del equipo .....	29
Puesta en funcionamiento .....	29
Funcionamiento .....	29
Conservación y mantenimiento .....	30
Transporte .....	31
Almacenamiento .....	31
Ayuda en caso de avería .....	31
Datos técnicos .....	32
Optimización del volumen transportado .....	32
Declaración de conformidad UE .....	32

## Avisos generales



Antes de poner en marcha por primera vez el equipo, lea este manual de instrucciones y las instrucciones de seguridad adjuntas. Actúe conforme a estos documentos. Conserve estos dos manuales para su uso posterior o para propietarios ulteriores.

## Uso previsto

Utilice el equipo únicamente en el ámbito doméstico.

Uso previsto:

- Desagüe de las partes del edificio en caso de inundación
- Bombeo y vaciado con bomba de recipientes
- Toma de agua de pozos y alcantarillas
- Bombeo de agua dulce de barcos y yates

Para leer más avisos sobre el funcionamiento, véase el capítulo *Funcionamiento*.

## Líquidos de transporte admisibles

### PELIGRO

**Peligro de muerte y daños al bombear sustancias explosivas, inflamables o inadecuadas.**

*Las sustancias inflamables o explosivas pueden inflamarse o explotar.*

*Las sustancias inadecuadas pueden dañar la bomba.*

*No bombee líquidos o gases explosivos, inflamables o corrosivos (por ejemplo, combustibles, petróleo, diluyente para lacas nitrocelulósicas) y no bombee grasas, aceites, agua salada o aguas residuales de las instalaciones sanitarias o agua que tenga una fluidez inferior a la del agua limpia.*

Líquidos de transporte admisibles:

- Agua dulce hasta un determinado nivel de contaminación.

#### **SP 16.000 Dirt:**

Agua con un nivel de contaminación de hasta 20 mm de tamaño de grano

#### **SP 22.000 Dirt:**

Agua con un nivel de contaminación de hasta 30 mm de tamaño de grano

- Agua para piscinas con dosificación de los aditivos conforme a lo previsto.
- Solución de lejía, por ejemplo, de lavadoras con fúgas. A continuación, aclare y limpie la bomba con

agua dulce limpia, véase el capítulo *Aclarar y limpiar*.

- La temperatura de los líquidos de transporte debe estar entre 5 °C y 35 °C.

## Uso no conforme a lo previsto

### **CUIDADO**

**Riesgo de daños causados por las heladas.**

*El funcionamiento durante las heladas puede dañar el equipo.*

*Un equipo que no esté completamente vaciado puede sufrir daños por las heladas.*

*No utilice el equipo en caso de heladas.*

*Proteja el equipo de las heladas.*

### **CUIDADO**

**Peligro de daños durante el funcionamiento continuo.**

*El equipo no es apto para un funcionamiento continuo ininterrumpido.*

*No haga funcionar el equipo de forma continua durante periodos prolongados (por ejemplo, funcionamiento en modo de circulación continua en estanques) o como instalación fija (por ejemplo, como sistema de elevación, bomba de fuente).*

#### **Nota**

*El fabricante no asume responsabilidad alguna por los daños que pudieran derivarse de un uso inadecuado o incorrecto.*

## Niveles de peligro

### PELIGRO

- Aviso de un peligro inminente que produce lesiones corporales graves o la muerte.

### ADVERTENCIA

- Aviso de una posible situación peligrosa que puede producir lesiones corporales graves o la muerte.

### PRECAUCIÓN

- Aviso de una posible situación peligrosa que puede producir lesiones corporales leves.

### **CUIDADO**

- Aviso de una posible situación peligrosa que puede producir daños materiales.

## Protección del medioambiente



Los materiales del embalaje son reciclables. Elimine los embalajes de forma respetuosa con el medioambiente.



Los equipos eléctricos y electrónicos contienen materiales reciclables y, a menudo, componentes, como baterías, acumuladores o aceite, que suponen un riesgo potencial para la salud de las personas o el medioambiente en caso de manipularse o eliminarse de forma inadecuada. Sin embargo, dichos componentes son necesarios para un servicio adecuado del equipo. Los equipos identificados con este símbolo no pueden eliminarse con la basura doméstica.

### **Avisos sobre sustancias contenidas (REACH)**

Encontrará información actual sobre las sustancias contenidas en: [www.kaercher.com/REACH](http://www.kaercher.com/REACH)

## Accesorios y recambios

Utilice únicamente accesorios y recambios originales, estos garantizan un servicio seguro y fiable del equipo. Encontrará información sobre los accesorios y recambios en [www.kaercher.com](http://www.kaercher.com).

## Volumen de suministro

El volumen de suministro del equipo se muestra en el embalaje. Compruebe la integridad del volumen de suministro durante el desembalaje. Póngase en contacto con su distribuidor si faltan accesorios o en caso de daños de transporte.

## Garantía

En cada país se aplican las condiciones de garantía indicadas por nuestra compañía distribuidora autorizada. Subsanamos cualquier fallo en su equipo de forma gratuita dentro del plazo de garantía siempre que la causa se deba a un fallo de fabricación o material. En caso de garantía, póngase en contacto con su distribuidor o con el servicio de posventa autorizado más próximo presentando la factura de compra. (Dirección en el reverso)

## Descripción del equipo

Véanse las figuras en las páginas de gráficos  
**Figura A**

- ① Asa de transporte
- ② Cable de conexión de red con conector
- ③ Dispositivo automático de purga
- ④ Quick-Connect
- ⑤ Elemento de conexión de bombas G 1 ½ (conexión de mangueras de 1", 1 ¼" y 1 ½" y rosca G 1 ½)
- ⑥ Empalme de conexión (rosca G 1 ½)
- ⑦ Dispositivo de fijación (interruptor flotador)
- ⑧ Ajuste de altura (interruptor flotador)
- ⑨ Interruptor flotador
- ⑩ \*Elemento de conexión de bombas G 1 (conexión de mangueras de ¾" y 1" y rosca G 1)
- ⑪ \*Válvula de retención
- ⑫ Conexión roscada G 1 (SP 16.000 Dirt)
- ⑬ Filtro previo (SP 22.000 Dirt)

\* No incluida en el alcance de suministro.

## Puesta en funcionamiento

### ⚠ PELIGRO

#### **Peligro de choques eléctricos y de lesiones.**

*El equipo contiene componentes de construcción eléctricos y mecánicos.*

*Desconecte siempre el equipo de la red eléctrica antes de montarlo, desmontarlo o limpiarlo.*

#### **Nota**

*Cuanto más corta sea la longitud de la manguera y mayor sea su diámetro, mayor será la capacidad de transporte.*

*Para evitar la obstrucción de la bomba, utilice un filtro previo con diámetros de manguera inferiores a 1 ¼".*

- Accesorios especiales SP 16.000 Dirt
- SP 22.000 Dirt integrada en el pie

*La conexión de la bomba está equipada con un sistema de conexión (Quick-Connect).*

*El empalme de conexión con el elemento de conexión de bombas G 1 ½ y la conexión roscada G 1 se suministran desmontadas con el equipo.*

#### **Nota**

*Las mangueras con un diámetro de 1", 1 ¼" y 1 ½" pueden conectarse a la pieza de conexión de la bomba G 1 ½.*

*Para que se pueda transportar el tamaño deseado del grano, se tiene que seleccionar un diámetro de manguera lo suficientemente grande y el elemento de conexión de bombas G 1 ½ se tiene que cortar conforme a las ranuras. En caso de granos de pequeño tamaño, se recomienda un diámetro grande de la manguera para posibilitar un elevado volumen de caudal.*

#### **Conexión de la manguera a la bomba con una manguera de 1", 1 ¼" o 1 ½":**

- 1 Atornille el elemento de conexión de bombas G 1 ½ en el empalme de conexión.

#### **Figura B**

- 2 Deslice la abrazadera para mangueras sobre la manguera.
- 3 Introduzca la manguera en el elemento de conexión de bombas G 1 ½ y fíjela con una abrazadera.
- 4 Deslice el empalme de conexión a Quick-Connect.

#### **Figura C**

#### **Conexión de la manguera a la bomba con una manguera de ¾" o 1" (SP 16.000 Dirt):**

- 1 Atornille la conexión roscada G 1 en el empalme de conexión.
- 2 Monte el accesorio especial de elemento de conexión de bombas G 1 (6.997-359.0 elemento de conexión de bombas G 1 [33,3 mm] incl. válvula antirretorno, no incluido en el suministro) en la conexión roscada G 1:
  - a Coloque la válvula antirretorno en la conexión roscada G 1 de forma que la inscripción «UP» quede legible.
  - b Atornille el elemento de conexión de bombas G 1 en la conexión roscada G 1.
- 3 Deslice la abrazadera para mangueras sobre la manguera.
- 4 Introduzca la manguera en el elemento de conexión de bombas G 1 y fíjela con una abrazadera.
- 5 Deslice el empalme de conexión a Quick-Connect.

#### **Figura C**

#### **Emplazamiento/Sumersión de la bomba:**

- 1 Introduzca el ajuste de altura del interruptor flotador en el dispositivo de fijación.

#### **Figura D**

- 2 Coloque la bomba de forma segura sobre fondo firme en el líquido de transporte o sumérjala mediante una cuerda atada al asa de transporte.

#### **Nota**

*La zona de admisión no debe estar bloqueada por ensuciamiento. Si el fondo es fangoso, coloque la bomba sobre un ladrillo o algo similar. Asegúrese de que la bomba está en posición horizontal. No sujete la bomba por el cable o la manguera.*

## Funcionamiento

### ⚠ PELIGRO

#### **Peligro de muerte por descarga eléctrica.**

*Peligro de muerte por descarga eléctrica si se tocan las piezas con tensión.*

*Durante el funcionamiento, no toque la cuerda fijada al asa de transporte ni ningún objeto que esté en contacto con los líquidos de transporte (por ejemplo, tuberías que sobresalgan en los líquidos de transporte, barandillas) y no meta la mano en los líquidos de transporte.*

## Dispositivo automático de purga

1. Cuando el nivel de llenado de líquido es bajo, el aire aspirado o presente en la bomba escapa a través del dispositivo automático de ventilación. Además del aire, también puede salir líquido.

Si la bomba tiene problemas de aspiración cuando el nivel de líquido es bajo, desenchufe y enchufe repetidamente para ayudar al proceso de aspiración.  
**Figura E**

### Modo automático

1. Ajuste el interruptor flotador mediante el ajuste de altura y la longitud del cable.

#### Nota

Si la bomba va a usarse sin supervisión, coloque el interruptor flotador siempre en la posición superior para asegurar una desconexión fiable de la bomba.

#### Figura F

#### Nota

Si la bomba se ajusta a la posición más baja, ajuste la longitud del cable entre el interruptor flotador y el dispositivo de fijación a 2,5 cm, véase la marca en el cable.

#### Figura G

2. Enchufe el conector de red en la toma de corriente.

#### Nota

En modo automático, el interruptor flotador controla el proceso de bombeo automáticamente.

La bomba se enciende en cuanto el interruptor flotador alcanza la altura de conexión debido a la subida del nivel de líquido.

La bomba se desconecta en cuanto el interruptor flotador alcanza la altura de desconexión debido al descenso del nivel de líquido.

Debe garantizarse la libertad de movimiento del interruptor flotador.

La longitud del cable entre el interruptor flotador y el dispositivo de fijación debe ser de al menos 2,5 cm.

**Altura de conexión/Altura de desconexión (interruptor flotador en la posición más baja):**

Mín./Máx.	SP 16.000 Dirt	SP 22.000 Dirt
Altura de conexión cm*	18/21	20/24
Altura de desconexión cm*	4/12	6/15

**Altura de conexión/Altura de desconexión (interruptor flotador en la posición más alta):**

Mín./Máx.	SP 16.000 Dirt	SP 22.000 Dirt
Altura de conexión cm*	28/31	33/36
Altura de desconexión cm*	14/22	19/27

\* Las alturas de conmutación varían en función de la posición del interruptor flotador y de la longitud del cable entre el interruptor flotador y el dispositivo de fijación. Se recomienda mantener la longitud de cable ajustada por defecto.

### Servicio manual

#### Nota

En servicio manual, la bomba permanece encendida todo el tiempo. Para que la bomba aspire por sí misma en el servicio manual, el nivel de líquido debe ser de al menos 60 mm (SP 16.000 Dirt) o 50 mm (SP 22.000 Dirt). La bomba puede bombear hasta una altura de líquido

restante de 25 mm (SP 16.000 Dirt) o de 35 mm (SP 22.000 Dirt). La altura de líquido restante especificada solo se alcanza en el servicio manual.

Debe garantizarse la libertad de movimiento del interruptor flotador.

1. Fije el interruptor flotador en el dispositivo de fijación apuntando hacia arriba.

#### Figura H

## CUIDADO

**Peligro de daños en caso de funcionamiento en marcha en vacío.**

La marcha en vacío provoca un mayor desgaste de la bomba.

No deje la bomba sin vigilancia durante el servicio manual.

En caso de marcha en vacío, desconecte inmediatamente el enchufe del conector de red.

2. Enchufe el conector de red en un enchufe.

### Finalización del servicio

1. Desenchufe el conector de red del enchufe.

El equipo se detiene.

## CUIDADO

**Peligro de daños.**

Peligro de daños debido a contaminación seca o a aditivos.

Aclare y limpie el equipo inmediatamente después de cada uso.

2. Si se ha bombeado líquido sucio o con aditivos, aclare y limpie el equipo inmediatamente después de finalizar el funcionamiento, consulte el capítulo Aclarar y limpiar.

3. Vacíe el equipo y los accesorios y déjelos secar.

## Conservación y mantenimiento

### ⚠ PELIGRO

**Peligro de choques eléctricos y de lesiones.**

El equipo contiene componentes de construcción eléctricos y mecánicos.

Los niños no se pueden ocupar de la limpieza y el mantenimiento a cargo del usuario.

### Aclarar y limpiar

## CUIDADO

**Peligro de daños.**

Peligro de daños debido a contaminación seca o a aditivos.

Aclare y limpie el equipo inmediatamente después de cada uso.

1. Si se ha bombeado líquido sucio o con aditivos, el equipo debe enjuagarse después: Utilice el equipo para bombear agua limpia y fresca sin aditivos hasta que toda la contaminación o los aditivos hayan sido expulsados del equipo.

### ⚠ PELIGRO

**Peligro de choques eléctricos y de lesiones.**

El equipo contiene componentes de construcción eléctricos y mecánicos.

Desconecte siempre el equipo de la red eléctrica antes de montarlo, desmontarlo o limpiarlo.

2. Desenchufar el conector de red del enchufe.
3. Pulse el botón del Quick-Connect y extraiga los empalmes de conexión.

#### Figura C

4. Si es necesario, elimine los residuos de la manguera y del Quick-Connect.

- 5 Limpie el exterior del equipo con un paño suave y limpio y agua dulce clara.
- 6 Vacíe el equipo y los accesorios y déjelos secar.

### Mantenimiento

El equipo no requiere mantenimiento.

### Transporte

Transporte a mano

#### ⚠ PRECAUCIÓN

**Riesgo de lesiones por tropiezo.**

Existe un riesgo de lesiones por tropezar con cables y mangueras sueltos.

Tenga cuidado con los cables y mangueras al mover el equipo.

1. Levante y transporte el equipo agarrándolo por el asa de transporte.

Transporte en vehículos

#### ⚠ ADVERTENCIA

**Riesgo de lesión, riesgo de daños.**

Tenga en cuenta el peso del dispositivo durante el transporte.

Fije o asegure el dispositivo de conformidad con las directivas aplicables para que no resbale ni se mueva durante el transporte.

2. Al transportar el equipo en vehículos, asegúrelo para evitar que resbale y vuelque conforme a las directivas vigentes.

### Almacenamiento

#### CUIDADO

**Peligro de daños debido a heladas.**

Un equipo que no esté completamente vaciado puede sufrir daños por las heladas.

Vacíe completamente el equipo y los accesorios antes de almacenarlos.

Proteja el equipo de las heladas.

Almacene el equipo en un lugar protegido y sin hielo.

#### ⚠ PRECAUCIÓN

**Peligro de daños y lesiones**

El equipo puede volcar en superficies inclinadas.

Tenga en cuenta el peso del equipo para su almacenamiento.

1. Vacíe completamente la bomba y los accesorios.
2. Deje que la bomba y los accesorios se sequen.
3. Almacene la bomba en lugar no sometido a heladas.

### Ayuda en caso de avería

Muchas averías las puede solucionar usted mismo con ayuda del resumen siguiente. En caso de duda, diríjase al servicio de atención al cliente autorizado.

Fallo	Causa	Solución
La bomba funciona, pero no transporta nada	Hay aire en la bomba.	1. Enchufar y desenchufar de la toma de corriente varias veces hasta que se aspire líquido.
	La zona de aspiración está atascada.	1. Extraer el enchufe del aparato de la toma de corriente. 2. Limpiar la zona de aspiración.
	El nivel de líquido en modo manual es demasiado bajo.	1. Sumergir la bomba lo máximo posible en el líquido de transporte; véase capítulo <i>Funcionamiento</i> .
La bomba no funciona o se apaga de repente	Se ha interrumpido la conexión a la fuente de alimentación.	1. Comprobar los fusibles y las conexiones eléctricas.
	El interruptor térmico de protección ha apagado la bomba por sobrecalentamiento.	1. Extraer el enchufe del aparato de la toma de corriente. 2. Deje que la bomba se enfríe. 3. Retirar las partículas de suciedad de la zona de aspiración. 4. Limpiar la zona de aspiración. 5. Evitar el funcionamiento en seco de la bomba.
	Las partículas de suciedad bloquean la zona de aspiración.	1. Extraer el enchufe del aparato de la toma de corriente. 2. Limpiar la zona de aspiración.
Se reduce la potencia de transporte	La zona de aspiración está atascada.	1. Extraer el enchufe del aparato de la toma de corriente. 2. Limpiar la zona de aspiración.
La capacidad de transporte es insuficiente	Se ha superado la altura de transporte. El diámetro y la longitud de la manguera están mal seleccionados.	1. Tenga en cuenta la altura de transporte máxima, véase el capítulo <i>Datos técnicos</i> . 2. Si es necesario, seleccione un diámetro de manguera mayor o una longitud de manguera menor, consulte el capítulo <i>Optimización del volumen transportado</i> .
El Quick-Connect no se puede abrir ni cerrar	El sistema de inserción está sucio.	1. Retirar el clip. 2. Limpiar el clip. 3. Montar el clip.

## Datos técnicos

		SP 16.000 Dirt	SP 22.000 Dirt
<b>Datos de potencia del equipo</b>			
Tensión de red	V	230-240	230-240
Frecuencia de red	Hz	50	50
Potencia nominal	W	550	750
Volumen transportado máximo	l/h	16.000	22.000
Presión (máx.)	MPa (bar)	0,08 (0,8)	0,08 (0,8)
Altura de transporte (máx.)	m	8	8
Profundidad de inmersión (máx.)	m	7	7
Temp. admisible del líquido de transporte	°C	5...35	5...35
Tamaño de partículas (máx.) de los líquidos de transporte permitidos	mm	20	30
Nivel mínimo de líquido (modo manual)	mm	60	50
Nivel de líquidos restantes	mm	25	35
Peso (sin accesorios)	kg	4,9	6,5
Reservado el derecho a realizar modificaciones.			

## Optimización del volumen transportado

El volumen transportado posible de la bomba será mayor:

- cuanto menor sea la altura de transporte.
- cuanto mayor sea el diámetro de la manguera utilizada.
- cuanto más corta sea la manguera utilizada.
- cuanto menos pérdida de presión provoquen los accesorios conectados.

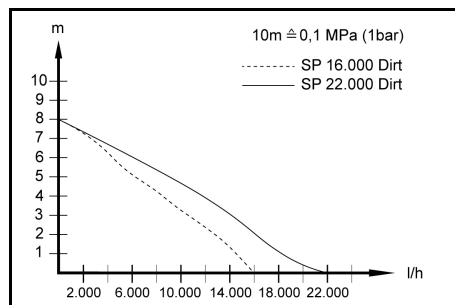

## Declaración de conformidad UE

Por la presente declaramos que la máquina designada a continuación cumple, en lo que respecta a su diseño y tipo constructivo así como a la versión puesta a la venta por nosotros, las normas básicas de seguridad y sobre la salud que figuran en las directivas comunitarias correspondientes. Si se producen modificaciones no acordadas en la máquina, esta declaración pierde su validez.

Producto: Bomba

Tipo: 1.645-xxx

### Directivas UE aplicables

2014/35/UE

2014/30/UE

2011/65/UE

2009/125/CE

### Reglamento(s) aplicado(s)

(UE) 2019/1781

### Normas armonizadas aplicadas

EN 60335-1

EN 60335-2-41

EN 62233: 2008

EN 55014-1: 2017 + A11: 2020

EN 55014-2: 2015

EN 61000-3-2: 2014

EN 61000-3-3: 2013

EN IEC 63000: 2018

Los abajo firmantes actúan en nombre y con la autorización de la junta directiva.

H. Jenner

Chairman of the Board of Management

S. Reiser

Manager Regulatory Affairs & Certification

Responsable de documentación:

S. Reiser

Alfred Kärcher SE & Co. KG

Alfred-Kärcher-Str. 28 - 40

71364 Winnenden (Germany)

Tel.: +49 7195 14-0

Fax: +49 7195 14-2212

Winnenden, 01/06/2021

## Índice

Indicações gerais .....	32
Utilização prevista .....	33
Níveis de perigo .....	33
Protecção do meio ambiente .....	33
Acessórios e peças sobressalentes .....	33
Volume do fornecimento .....	33
Garantia .....	33
Descrição do aparelho .....	33
Arranque .....	34
Operação .....	34
Conservação e manutenção .....	35
Transporte .....	35
Armazenamento .....	35
Ajuda com avarias .....	36
Dados técnicos .....	36
Optimização do caudal de bombagem .....	37
Declaração de conformidade UE .....	37

## Indicações gerais



Antes da primeira utilização do aparelho leia o manual de instruções original e os avisos de segurança que o acompanham. Proceda em conformidade.

ConsERVE as duas folhas para referência ou utilização futura.



## Utilização prevista

Utilize o aparelho exclusivamente na habitação privada. Utilização para os fins previstos:

- Escoamento de água de partes dos edifícios durante inundações
- Transferência e bombagem a partir de recipientes
- Escoamento de água de fontes e poços
- Bombear água doce de barcos e iates

Avisos relativos ao funcionamento, ver capítulo *Operação*.

### Caudais dos líquidos permitidos

#### **⚠ PERIGO**

**Perigo de vida e danos ao bombear substâncias explosivas, inflamáveis ou inapropriadas!**

*As substâncias inflamáveis ou explosivas podem incendiar-se ou explodir.*

*As substâncias impróprias podem danificar a bomba. Não bombear líquidos ou gases explosivos, inflamáveis ou corrosivos (por exemplo, combustíveis, petróleo, nitrato diluído) e não bombear gorduras, óleos, água salgada ou águas residuais de instalações sanitárias ou água com um caudal inferior ao da água limpa.*

Caudais dos líquidos permitidos:

- Água doce até a um determinado grau de sujidade.  
**SP 16.000 Dirt:**  
Água com um grau de sujidade até à granulometria de 20 mm
- **SP 22.000 Dirt:**  
Água com um grau de sujidade até à granulometria de 30 mm
- Água de piscina com doseamento de aditivos para os fins previstos.
- Solução básica de lavagem, por exemplo, de máquinas de lavar com fugas. Em seguida, enxaguar e limpar a bomba com água doce limpa, ver capítulo *Enxaguar e limpar*.
- A temperatura dos líquidos bombeados deve estar entre 5 °C e 35 °C.

### Utilização incorrecta

#### **ADVERTÊNCIA**

**Risco de danos devido à geadá!**

*A operação durante a geadá pode danificar o aparelho. Um aparelho que não esteja completamente vazio pode ficar avariado devido à geadá.*

*Não utilize o aparelho em condições de geadá.*

*Proteger o aparelho da geadá.*

#### **ADVERTÊNCIA**

**Perigo de danos durante a operação contínua!**

*O aparelho não é adequado para uma operação contínua ininterrupta.*

*Não opere o aparelho de forma contínua durante longos períodos (por exemplo, operação de circulação contínua em pequenos lagos) ou como instalação estacionária (por exemplo, como uma unidade de elevação, bomba de fonte).*

**Aviso**

*O fabricante não se responsabiliza por eventuais danos resultantes da utilização ou operação incorrecta do aparelho.*

### Níveis de perigo

#### **⚠ PERIGO**

- *Aviso de um perigo iminente, que pode provocar ferimentos graves ou morte.*

#### **⚠ ATENÇÃO**

- *Aviso de uma possível situação de perigo, que pode provocar ferimentos graves ou morte.*

#### **⚠ CUIDADO**

- *Aviso de uma possível situação de perigo, que pode provocar ferimentos ligeiros.*

#### **ADVERTÊNCIA**

- *Aviso de uma possível situação de perigo, que pode provocar danos materiais.*

### Protecção do meio ambiente



Os materiais de empacotamento são recicláveis. Elimine as embalagens de acordo com os regulamentos ambientais.



Os aparelhos eléctricos e electrónicos contêm materiais recicláveis de valor e, com frequência, componentes como baterias, acumuladores ou óleo que, em caso de manipulação ou recolha errada, podem representar um potencial perigo para a saúde humana e para o ambiente. Estes componentes são necessários para o bom funcionamento do aparelho. Os aparelhos que apresentem este símbolo não devem ser recolhidos no lixo doméstico.

#### **Avisos relativos a ingredientes (REACH)**

Pode encontrar informações actualizadas acerca de ingredientes em: [www.kaercher.com/REACH](http://www.kaercher.com/REACH)

### Acessórios e peças sobressalentes

Ao utilizar apenas acessórios originais e peças sobressalentes originais, garante uma utilização segura e o bom funcionamento do aparelho.

Informações acerca de acessórios e peças sobressalentes disponíveis em [www.kaercher.com](http://www.kaercher.com).

### Volume do fornecimento

O volume do fornecimento do aparelho está indicado na embalagem. Ao abrir a embalagem, confirme a integridade do conteúdo. Caso faltem acessórios ou em caso de danos de transporte informe o seu fornecedor.

### Garantia

Em cada país são válidas as condições de garantia transmitidas pela nossa sociedade distribuidora responsável. Trataremos de possíveis avarias no seu aparelho no âmbito do prazo da garantia, sem custos, desde que estas tenham origem num erro de material ou de fabrico. Em caso de garantia, contacte o seu revendedor ou a assistência técnica autorizada mais próxima, apresentando o talão de compra. (endereço consultar o verso)

### Descrição do aparelho

Consulte as figuras nas páginas de gráficos  
**Figura A**

- ① Pega de transporte
- ② Cabo de ligação à rede com ficha
- ③ Dispositivo de ventilação automática
- ④ Quick-Connect
- ⑤ Peça de ligação à bomba G 1 ½ (ligação de mangueira 1", 1 ¼" e 1 ½" e rosca G 1 ½)
- ⑥ Bocal de ligação (rosca G 1 ½)
- ⑦ Bloqueio (interruptor de flutuador)

- ⑧ Regulação em altura (interruptor de flutuador)
- ⑨ Interruptor de flutuador
- ⑩ \*Peça de ligação à bomba G 1 (ligação de mangueira ¾" e 1" e rosca G 1)
- ⑪ \*Válvula de retenção
- ⑫ União de rosca G 1 (SP 16.000 Dirt)
- ⑬ Pré-filtro (SP 22.000 Dirt)

\* Não incluído no volume do fornecimento.

## Arranque

### ⚠ PERIGO

#### Perigo de choque elétrico e de ferimentos!

O aparelho contém componentes elétricos e mecânicos.

Desligue sempre o aparelho da alimentação elétrica antes da montagem, desmontagem ou limpeza.

#### Aviso

Quanto mais curto o comprimento da mangueira e maior o diâmetro da mangueira, maior o caudal da bomba.

Para evitar o entupimento da bomba, utilizar um pré-filtro em mangueiras com diâmetro inferior a 1 ¼".

- SP 16.000 Dirt Acessórios especiais
- SP 22.000 Dirt integrado no pé

A ligação da bomba está equipada com um sistema de encaixe (Quick-Connect).

O bocal de ligação com a peça de ligação à bomba G 1 ½ e a união de rosca G 1 são fornecidos desmontados com o aparelho.

#### Aviso

Mangueiras com um diâmetro de 1", 1 ¼" e 1 ½" podem ser ligadas à peça de ligação à bomba G 1 ½.

De modo a desenvolver o tamanho desejado das partículas, deverá ser selecionado um diâmetro de mangueira suficientemente grande e a peça de ligação à bomba G 1 ½ na ranhura deverá ser encurtada em conformidade. Mesmo com partículas de reduzidas dimensões, é recomendado um diâmetro de mangueira maior, permitindo assim um maior volume de débito.

Ligar a mangueira à bomba utilizando uma mangueira 1", 1 ¼" ou 1 ½":

1. Aparafusar a peça de ligação à bomba G 1 ½ no bocal de ligação.

#### Figura B

2. Colocar a abraçadeira da mangueira sobre a mangueira.
3. Colocar a mangueira sobre a peça de ligação à bomba G 1 ½ e fixá-la com uma abraçadeira para mangueira.
4. Inserir o bocal de ligação no Quick-Connect.

#### Figura C

Ligar a mangueira à bomba utilizando uma mangueira ¾" ou 1" (SP 16.000 Dirt):

1. Enroscar a união de rosca G 1 no bocal de ligação.
2. Montar o acessório especial Peça de ligação à bomba G 1 (6.997-359.0 Peça de ligação à bomba G 1 (33,3 mm) incl. válvula de retenção - não incluída no volume de fornecimento) na união de rosca G 1:
  - a. Colocar a válvula de retenção na união de rosca G 1 de modo a que a inscrição "UP" seja legível.
  - b. Enroscar a peça de ligação à bomba G 1 na união de rosca G 1.

3. Colocar a abraçadeira da mangueira sobre a mangueira.
4. Colocar a mangueira sobre a peça de ligação à bomba G 1 e fixá-la com uma abraçadeira para mangueira.
5. Inserir o bocal de ligação no Quick-Connect.

#### Figura C

#### Montar / imergir bomba:

1. Inserir o ajuste de altura do interruptor do flutuador no bloqueio.

#### Figura D

2. Colocar a bomba de forma estável sobre piso firme no líquido a bombear ou imergi-la por meio de uma corda presa à pega de transporte.

#### Aviso

A área de aspiração não pode estar bloqueada por contaminações. Se o chão estiver lamacento, colocar a bomba sobre um tijolo ou similar. Certifique-se de que a bomba está horizontal. Não transportar a bomba no cabo ou na mangueira.

## Operação

### ⚠ PERIGO

#### Perigo de vida devido a choque elétrico.

Existe perigo de vida devido a choque elétrico ao tocar nas partes vivas.

Durante a operação, não tocar na corda fixada à pega de transporte ou quaisquer objetos que estejam em contacto com o líquido bombeado (por exemplo, condutas salientes no líquido bombeado, balastradas) e não colocar as mãos no líquido bombeado.

#### Dispositivo de ventilação automática

1. Com um nível baixo de líquidos, é possível que o ar aspirado ou o ar existente na bomba escape pelo dispositivo de ventilação automática. Pode sair líquido juntamente com o ar.

Se a bomba tiver problemas de aspiração quando o nível de líquido estiver baixo, desligue e ligue-a repetidamente para ajudar no processo de aspiração.

#### Figura E

#### Funcionamento automático

1. Ajustar o interruptor do flutuador através da regulação em altura e do comprimento do cabo.

#### Aviso

Se a bomba for operada sem vigilância, colocar sempre o interruptor do flutuador na posição superior para assegurar o corte fiável da bomba.

#### Figura F

#### Aviso

Se a bomba for ajustada para a posição inferior, ajustar o comprimento do cabo entre o interruptor de flutuador e o bloqueio para 2,5 cm, ver marcação no cabo.

#### Figura G

2. Ligar a ficha de rede à tomada.

#### Aviso

No funcionamento automático, o interruptor de flutuador comanda o processo de bombagem automaticamente.

A bomba liga-se assim que o interruptor de flutuador atinge o nível de ativação, através da subida do nível do líquido.

A bomba desliga-se assim que o interruptor de flutuador atinge o nível de desativação, através da descida do nível do líquido.

Certificar-se de que o interruptor de flutuador pode deslocar-se livremente.

O comprimento do cabo entre o interruptor de flutuação e o bloqueio deve ser de pelo menos 2,5 cm.

**Altura de ativação / altura de desativação (interruptor do flutuador na posição mais baixa):**

Mín / Máx	SP 16.000 Dirt	SP 22.000 Dirt
Altura de ativação cm*	18 / 21	20 / 24
Altura de desativação cm*	4 / 12	6 / 15

**Altura de ativação / altura de desativação (interruptor do flutuador na posição mais alta):**

Mín / Máx	SP 16.000 Dirt	SP 22.000 Dirt
Altura de ativação cm*	28 / 31	33 / 36
Altura de desativação cm*	14 / 22	19 / 27

\* As alturas de comutação variam em função da posição do interruptor do flutuador e do comprimento do cabo entre o interruptor do flutuador e o bloqueio. Recomenda-se que mantenha o comprimento pré-ajustado do cabo.

### Funcionamento manual

#### Aviso

No funcionamento manual, a bomba fica sempre ligada. Para que a bomba aspire de forma autónoma no modo manual, a altura do líquido deve ser de pelo menos 60 mm (SP 16.000 Dirt) ou 50 mm (SP 22.000 Dirt). A bomba pode bombear até uma altura de líquido residual de 25 mm (SP 16.000 Dirt) ou 35 mm (SP 22.000 Dirt). A altura do líquido residual especificada só é alcançada no funcionamento manual.

Certificar-se de que o interruptor de flutuador pode deslocar-se livremente.

1. Fixar o interruptor do flutuador no bloqueio apontando para cima.

Figura H

### ADVERTÊNCIA

**Perigo de danos em caso de funcionamento a seco!**  
O funcionamento a seco leva a um aumento do desgaste da bomba.

Não deixar a bomba sem supervisão durante o funcionamento manual.

Em caso de funcionamento a seco, desligar imediatamente a ficha da tomada.

2. Ligar a ficha de rede à tomada.

### Terminar a operação

1. Retirar a ficha de rede da tomada.  
O aparelho para.

### ADVERTÊNCIA

**Perigo de danos!**

Perigo de danos devido a sujidade ou aditivos secos.

Lave e limpe o aparelho imediatamente após cada utilização.

2. Se tiver sido bombeado líquido sujo ou com aditivos, enxágue e limpe o aparelho imediatamente após o fim da operação, ver capítulo *Enxaguar e limpar*.
3. Esvaziar o aparelho e os acessórios e deixá-los secar.

## Conservação e manutenção

### ⚠ PERIGO

**Perigo de choque elétrico e de ferimentos!**

O aparelho contém componentes elétricos e mecânicos.

A limpeza e manutenção por parte do utilizador não devem ser realizadas por crianças sem supervisão.

### Enxaguar e limpar

### ADVERTÊNCIA

**Perigo de danos!**

Perigo de danos devido a sujidade ou aditivos secos.

Lave e limpe o aparelho imediatamente após cada utilização.

1. Se tiver sido bombeado líquido sujo ou líquido com aditivos, o aparelho deve ser enxaguado posteriormente: Utilizar o aparelho para bombear água doce limpa sem aditivos até que toda a contaminação ou aditivos tenham sido expelidos para fora da unidade.

### ⚠ PERIGO

**Perigo de choque elétrico e de ferimentos!**

O aparelho contém componentes elétricos e mecânicos.

Desligue sempre o aparelho da alimentação elétrica antes da montagem, desmontagem ou limpeza.

2. Retirar a ficha de rede da tomada.
3. Premir a tecla do Quick-Connect e remover os bocais de ligação.

#### Figura C

4. Se necessário, remover os resíduos da mangueira e no Quick Connect.
5. Limpar o exterior do aparelho com um pano macio e limpo, e água doce limpa.
6. Esvaziar o aparelho e os acessórios e deixá-los secar.

### Manutenção

O aparelho não necessita de manutenção.

## Transporte

Transporte manual

### ⚠ CUIDADO

**Perigo de ferimentos por tropeçar!**

Existe o risco de ferimentos por tropeçar em cabos e mangueiras soltas.

Tenha cuidado com os cabos e mangueiras ao mover o aparelho.

1. Pegar no aparelho pela pega de transporte e transportá-lo.

Transporte em veículos

### ⚠ ATENÇÃO

**Perigo de lesões, perigo de dano!**

Tenha em atenção o peso do aparelho ao transportá-lo. Acondicione ou fixe o aparelho de acordo com as diretrizes aplicáveis, para que não se desloque nem seja projectado durante o transporte.

2. Ao transportar o aparelho em veículos, protegê-lo contra deslizamento e tombo, de acordo com as directivas em vigor.

## Armazenamento

### ADVERTÊNCIA

**Perigo de dano por geada!**

Um aparelho que não esteja completamente vazio pode ser danificado por geada.

Esvazie completamente o aparelho e os acessórios antes de os guardar.

Proteger o aparelho da geada.

Guarde o aparelho num local sem gelo e não ao ar livre.

## ⚠ CUIDADO

### Perigo de lesões e danos!

O aparelho pode tombar em superfícies inclinadas.

Considere o peso do aparelho para o respectivo armazenamento.

1. Esvaziar completamente a bomba e os acessórios.

Erro	Causa	Reparação
<b>A bomba funciona, mas não bombeia</b>	Há ar na bomba.	1. Desligar e voltar a ligar a ficha de rede à tomada várias vezes até que o líquido seja aspirado.
	A área de aspiração está obstruída.	1. Retirar a ficha de rede da tomada. 2. Limpar a área de aspiração.
	O nível de líquidos é demasiado baixo no funcionamento manual.	1. Mergulhar a bomba o mais profundo possível no caudal dos líquidos, ver capítulo <i>Operação</i> .
<b>A bomba não arranca ou pára de repente durante a operação</b>	A alimentação eléctrica está interrompida.	1. Verificar os fusíveis e as ligações eléctricas.
	O interruptor de protecção térmica desligou a bomba devido ao sobreaquecimento.	1. Retirar a ficha de rede da tomada. 2. Deixar a bomba arrefecer. 3. Remover as partículas de sujidade da área de aspiração. 4. Limpar a área de aspiração. 5. Evitar o funcionamento a seco da bomba.
	As partículas de sujidade bloqueiam a área de aspiração.	1. Retirar a ficha de rede da tomada. 2. Limpar a área de aspiração.
<b>O caudal de bomba diminui</b>	A área de aspiração está obstruída.	1. Retirar a ficha de rede da tomada. 2. Limpar a área de aspiração.
<b>O caudal de bomba é demasiado pequeno</b>	A altura manométrica máxima foi ultrapassada. O diâmetro de mangueira e o comprimento de mangueira estão seleccionados incorrectamente.	1. Respeitar a altura de bombagem máxima, ver capítulo <i>Dados técnicos</i> . 2. Se for necessário seleccionar um diâmetro de mangueira superior ou um comprimento de mangueira inferior, ver capítulo <i>Otimização do caudal de bombagem</i> .
<b>Não é possível abrir ou fechar o Quick-Connect</b>	O sistema de ligação está sujo.	1. Remover o clipe. 2. Limpar o clipe. 3. Montar o clipe.

## Dados técnicos

		SP 16.000 Dirt	SP 22.000 Dirt
<b>Características do aparelho</b>			
Tensão da rede	V	230-240	230-240
Frequência de rede	Hz	50	50
Potência nominal	W	550	750
Caudal de bombagem máximo	l/h	16.000	22.000
Pressão (máx.)	MPa (bar)	0,08 (0,8)	0,08 (0,8)
Altura de bombagem (máx.)	m	8	8
Profundidade de imersão (máx.)	m	7	7
Temp. perm. do caudal dos líquidos	°C	5...35	5...35

- Deixar secar a bomba e os acessórios.
- Guardar a bomba num local livre de geadas.

## Ajuda com avarias

As avarias têm, geralmente, causas simples que podem ser corrigidas por si com a ajuda do seguinte resumo. Em caso de dúvida ou no caso de se tratar de uma avaria não mencionada aqui, contacte o serviço de assistência técnica autorizado.

		SP 16.000 Dirt	SP 22.000 Dirt
Tamanho das partículas (máx.) dos caudais dos líquidos permitidos	mm	20	30
Altura mínima do líquido (modo manual)	mm	60	50
Altura do líquido residual	mm	25	35
Peso (sem acessórios)	kg	4,9	6,5

Reservados os direitos a alterações técnicas.

## Optimização do caudal de bombagem

O caudal de bombagem é tanto maior:

- quanto mais baixa for a altura de bombagem.
- quanto maior for o diâmetro de mangueira utilizada.
- quanto mais curta for a mangueira utilizada.
- quanto menor for a perda de pressão provocada pelo acessório ligado.

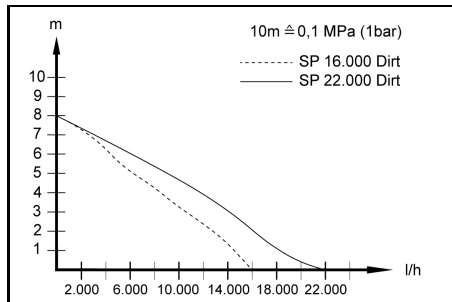

## Declaração de conformidade UE

Declaramos pelo presente que as referidas máquinas, em virtude da sua concepção e tipo de construção, bem como do modelo colocado por nós no mercado, estão em conformidade com os requisitos de saúde e segurança essenciais e pertinentes das diretivas da União Europeia. Em caso de realização de alterações na máquina sem o nosso consentimento prévio, a presente declaração fica sem efeito.

Produto: Bomba

Tipo: 1.645-xxx

**Directivas da União Europeia pertinentes**

2014/35/UE

2014/30/UE

2011/65/UE

2009/125/CE

**Regulamento(s) aplicável/aplicáveis (UE) 2019/1781**

**Normas harmonizadas aplicadas**

EN 60335-1

EN 60335-2-41

EN 62233: 2008

EN 55014-1: 2017 + A11: 2020

EN 55014-2: 2015

EN 61000-3-2: 2014

EN 61000-3-3: 2013

EN IEC 63000: 2018

Os signatários actuam em nome e em procuração do Conselho de Administração.

H. Jenner

Chairman of the Board of Management

S. Reiser

Manager Regulatory Affairs & Certification

Mandatário da documentação:

S. Reiser

Alfred Kärcher SE & Co. KG

Alfred-Kärcher-Str. 28 - 40

71364 Winnenden (Alemanha)

Tel.: +49 7195 14-0

Fax: +49 7195 14-2212

Winnenden, 01/06/2021

## Indhold

Generelle henvisninger .....	37
Bestemmelsesmæssig anvendelse.....	37
Faregrader .....	38
Miljøbeskyttelse.....	38
Tilbehør og reservedele .....	38
Leveringsomfang.....	38
Garanti .....	38
Maskinbeskrivelse .....	38
Ibrugtagning .....	38
Drift.....	39
Pleje og vedligeholdelse .....	40
Transport .....	40
Opbevaring.....	40
Hjælp ved fejl .....	40
Tekniske data .....	41
Optimering af transportmængden .....	41
EU-overensstemmelseserklæring .....	41

## Generelle henvisninger



Læs den originale driftsvejledning og de vedlagte sikkerhedshenvisninger inden maskinen tages i brug første gang. Betjen maskinen i overensstemmelse hermed.

Opbevar begge hæfter til senere brug eller til kommende brugere.

## Bestemmelsesmæssig anvendelse

Apparatet må kun anvendes i en privat husholdning.

Bestemmelsesmæssig anvendelse:

- Afvanding af bygningsdele ved oversvømmelser
- Om- og udpumpning af beholdere
- Vandåftapning fra brønde og skakter
- Pumpning af ferskvand fra både og yachter

Oplysninger om funktionsmåden se kapitlet *Drift*.

## Tilladte transportvæsker

### △ FARE

**Livsfare og fare for beskadigelse ved transport af eksplosive, brandfarlige eller uegnede stoffer!**

*Brandfarlige eller eksplosive stoffer kan antændes eller eksplodere.*

*Uegnede stoffer kan beskadige pumpen.*

*Transporter ikke eksplosive, brandfarlige eller ætsende væsker eller gasser (f.eks. brændstoffer, petroleum, nitrofortynding) eller fedt, olie, saltvand eller spildevand fra toiletanlæg eller vand, der har en lavere flydeevne end rent vand.*

Tilladte transportvæsker:

- Ferskvand til en vis kontamineringsgrad.

#### SP 16.000 Dirt:

Vand med en kontamineringsgrad med en partikelstørrelse på op til 20 µm

#### SP 22.000 Dirt:

Vand med en kontamineringsgrad med en partikelstørrelse på op til 30 µm

- Vand i svømmebælt ved korrekt dosering af additiverne.
- Vaskelud, f.eks. fra udløbne vaskemaskiner. Skyl derefter pumpen med rent ferskvand, og rengør den, se kapitlet *Skyllning og rengøring*.
- Transportvæskernes temperatur skal være mellem 5 °C og 35 °C.

## Uhensigtsmæssig anvendelse

### BEMÆRK

#### Fare for beskadigelse på grund af frost!

Drift under frost kan beskadige maskinen.

En maskine, der ikke er tømt helt, kan blive ødelagt på grund af frost.

Anvend ikke maskinen under frost.

Beskyt maskinen mod frost.

### BEMÆRK

#### Fare for beskadigelse under kontinuerlig drift!

Maskinen er ikke egnet til uafbrudt kontinuerlig drift.

Brug ikke maskinen uafbrudt over en længere periode (f.eks. kontinuerlig cirkulationsdrift i damme) eller som en stationær installation (f.eks. som løfteanlæg, springvandspumpe).

#### Obs

Producenten hæfter ikke for eventuelle skader, der forårsages af uhensigtsmæssig anvendelse eller forkert betjening.

## Faregrader

### ⚠ FARE

- Henviser til en umiddelbar fare, der medfører alvorlige kvæstelser eller død.

### ⚠ ADVARSEL

- Henviser til en mulig farlig situation, der kan medføre alvorlige kvæstelser eller død.

### ⚠ FORSIGTIG

- Henviser til en mulig farlig situation, der kan medføre lettere kvæstelser.

### BEMÆRK

- Henviser til en mulig farlig situation, der kan medføre materielle skader.

## Miljøbeskyttelse



Emballagen kan genbruges. Sørg for at bortskaffe emballagen miljømæssigt korrekt.



Elektriske og elektroniske maskiner indeholder værdifulde materialer, der kan genbruges, og ofte dele, såsom batterier, akku-pakker eller olie, der ved forkert håndtering eller forkert bortskaffelse kan udgøre en fare for menneskers sundhed og for miljøet. For en korrekt drift af maskinen er disse dele imidlertid nødvendige. Maskiner, der er kendetegnet med dette symbol, må ikke bortskaffes sammen med husholdningsaffaldet.

#### Henvisninger til indholdsstoffer (REACH)

Aktuelle oplysninger om indholdsstoffer findes på:

[www.kaercher.com/REACH](http://www.kaercher.com/REACH)

## Tilbehør og reservedele

Anvend kun originaltilbehør og -reservedele. De er en garanti for en sikker og fejlfri drift af maskinen. Informationer om tilbehør og reservedele findes på [www.kaercher.com](http://www.kaercher.com).

## Leveringsomfang

Maskinens leveringsomfang er vist på emballagen. Kontroller ved udpakningen, om indholdet er komplet. Kontakt venligst forhandleren, hvis der mangler tilbehør eller ved transportskader.

## Garanti

I det enkelte lande gælder de garantibetingelser, der er fastsat af vore salgsselskab. Eventuelle fejl ved maski-

nen udbedes gratis inden for garantien, såfremt fejlen kan tilskrives en materiale- eller produktionsfejl. Hvis du ønsker at gøre garantien gældende, bedes du henvende dig til din forhandler eller nærmeste kundeservicecenter medbringende kvittering for købet. (Se adressen på bagsiden)

## Maskinbeskrivelse

Fig., se grafiksider

Figur A

- ① Bæregreb
- ② Nettilslutningskabel med stik
- ③ Automatisk udluftningsanordning
- ④ Quick-Connect
- ⑤ Pumpetilslutningsstykke G1½ (1", 1¼" og 1½" slangetilslutning og G1½-gevind)
- ⑥ Tilslutningsstuds (G1½-gevind)
- ⑦ Lås (svømmerafbryder)
- ⑧ Højdejustering (svømmerafbryder)
- ⑨ Svømmerafbryder
- ⑩ \*Pumpetilslutningsstykke G1 (¾" og 1" slangetilslutning og G1-gevind)
- ⑪ \*Kontraventil
- ⑫ G 1 - Gevindforbindelse (SP 16.000 Dirt)
- ⑬ Forfilter (SP 22.000 Dirt)

\* ikke inkluderet i leverancen.

## Ibrugtagning

### ⚠ FARE

#### Fare for elektrisk stød og kvæstelser!

Maskinen indeholder elektriske og mekaniske komponenter.

Afbryd altid maskinen fra strømforsyningen, før du monterer, afmonterer eller rengør den.

#### Obs

Jo kortere slangelængde og jo større slangediameter er, desto højere er transportkapaciteten.

Anvend et forfilter ved slangediametre under 1¼" for at undgå tilstopninger af pumpen.

- SP 16.000 Dirt specialtilbehør
- SP 22.000 Dirt integreret i foden

Pumpetilslutningen er udstyret med et stiksystem (Quick-Connect).

Tilslutningsstuds med pumpetilslutningsstykket G 1½ og G 1-gevindtilslutningen er vedlagt maskinen uden at være monteret.

#### Obs

Slanger med en diameter på 1", 1¼" og 1½" kan tilsluttes til pumpetilslutningsstykket G1½.

For at den ønskede kornstørrelse kan transporteres, skal der vælges en tilstrækkelig stor slangediameter, og pumpetilslutningsstykket G 1½ skal tilsvarende afkortes ved rillerne. Også ved mindre kornstørrelser anbefales en større slangediameter for at muliggøre en høj gennemstrømningsmængde.

Tilslut slangen til pumpen, når du bruger en 1", 1¼" eller 1½" slange:

- 1 Skru pumpetilslutningsstykket G1½ på tilslutningsstuds.

### Figur B

2. Skub slangeklemmen på slangen.
3. Skub slangen på pumpetilslutningsstykket G1½, og fastgør den med en slangeklemme.
4. Skub tilslutningsstykket ind i Quick-Connect.

### Figur C

**Tilslut slangen til pumpen, når der anvendes en ¾" eller 1" slange (SP 16.000 Dirt):**

1. Skru G1-gevindtilslutningen på tilslutningsstuds.
2. Monter specialtilbehøret pumpetilslutningsstykke G1 (6.997-359.0 pumpetilslutningsstykke G1 (33,3 mm) inkl. kontraventil - ikke inkluderet i leverancen) på G1-gevindtilslutningen:
  - a. Læg kontraventilen på G1-gevindtilslutningen, så skriften "UP" kan læses.
  - b. Skru pumpetilslutningsstykket G1 til G1-gevindtilslutningen.
3. Skub slangeklemmen på slangen.
4. Skub slangen på pumpetilslutningsstykket G1, og fastgør den med en slangeklemme.
5. Skub tilslutningsstykket ind i Quick-Connect.

### Figur C

**Opstilling/nedsænkning af pumpen:**

1. Sæt svømmeafbryderens højdejustering i låsen.

### Figur D

2. Opstil pumpen stabilt på fast undergrund i pumpevæsken, eller nedsænk den med en wire, der er fastgjort på bærehåndtaget.

### Obs

Sugeområdet må ikke være blokeret af urenheder. Stil pumpen på en mursten eller lignende, hvis undergrunden er mudret. Sørg for, at pumpen står vandret. Bær ikke pumpen i kablet eller slangen.

## Drift

### ⚠ FARE

**Livsfare på grund af elektrisk stød!**

Hvis spændingsførende dele berøres, er der livsfare på grund af elektrisk stød.

Under driften må du ikke berøre wiren, der er fastgjort på bærehåndtaget, eller genstande, der er i kontakt med transportvæsken (f.eks. rørlødnings, der rager ind i transportvæsken, gelændere), og grib ikke ind i transportvæsken.

### Automatisk udluftningsanordning

1. Ved lavt væskniveau undviger eventuelt opsuget eller i pumpen eksisterende luft via den automatiske udluftningsanordning. Ud over luft kan der også komme væske ud.  
Hvis pumpen har problemer med ind sugning ved lavt væskniveau, skal du trække stikket ud af stikkontakten og sætte det i igen flere gange for at understøtte ind sugningen.

### Figur E

### Automatisk drift

1. Juster svømmeafbryderen via højdejusteringen og kabellængden.

### Obs

Hvis pumpen betjenes uden opsyn, skal du altid indstille svømmeafbryderen til den øverste position for at sikre pålidelig frakobling af pumpen.

### Figur F

### Obs

Hvis svømmeafbryderen indstilles på den nederste position, indstilles kabellængden mellem svømmeafbryder og lås på 2,5 cm, se markering på kablet.

### Figur G

2. Sæt netstikket i stikkontakten.

### Obs

I automatisk drift styrer svømmeafbryderen pumpning automatisk.

Pumpen tænder, så snart svømmeafbryderen har nået tilkoblingshøjden på grund af det stigende væskniveau.

Pumpen slukker, så snart svømmeafbryderen har nået frakoblingshøjden på grund af det faldende væskniveau.

Svømmeafbryderens bevægelsesfrihed skal være sikret.

Kabellængden mellem svømmeafbryderen og låsen skal være mindst 2,5 cm.

**Tilkoblingshøjde/frakoblingshøjde (svømmeafbryder i nederste position):**

Min./maks.	SP 16.000 Dirt	SP 22.000 Dirt
Tilkoblingshøjde cm*	18/21	20/24
Frakoblingshøjde cm*	4/12	6/15

**Tilkoblingshøjde/frakoblingshøjde (svømmeafbryder i øverste position):**

Min./maks.	SP 16.000 Dirt	SP 22.000 Dirt
Tilkoblingshøjde cm*	28/31	33/36
Frakoblingshøjde cm*	14/22	19/27

\* Koblethøjderne varierer afhængigt af positionen af svømmeafbryderen og kabellængden mellem svømmeafbryderen og låsen. Vi anbefaler at bevare den indstillede kabellængde.

### Manuel drift

### Obs

I manuel drift forbliver pumpen tændt permanent. For at pumpen suger automatisk under manuel drift, skal væskniveauet være mindst 60 mm (SP 16.000 Dirt) eller 50 mm (SP 22.000 Dirt). Pumpen kan pumpe op til en restvæskehøjde på 25 mm (SP 16.000 Dirt) eller 35 mm (SP 22.000 Dirt). Det angivne restvæskniveau nås kun ved manuel betjening.

Svømmeafbryderens bevægelsesfrihed skal være sikret.

1. Fastgør svømmeafbryderen i låsen, så den peger opad.

### Figur H

## BEMÆRK

**Fare for beskadigelse ved tørløb!**

Tørløb fører til forøget slid på pumpen.

Lad ikke pumpen være uden opsyn i manuel drift.

Når omgæende netstikket ud af stikdåsen ved tørløb.

2. Sæt netstikket i stikkontakten.

### Afslutning af driften

1. Træk netstikket ud af stikkontakten.  
Maskinen stopper.

## BEMÆRK

**Fare for beskadigelse!**

Fare for beskadigelse på grund af indtørrede tilsmudsninger eller tilsejningsstoffer.

Skyl og rengør maskinen umiddelbart efter hver brug.

2. Hvis der er blevet transporteret væske, der er forurenset eller tilsat tilsætningsstoffer, skal maskinen skylles og rengøres umiddelbart efter afslutningen af driften, se kapitlet *Skylning og rengøring*.
3. Tøm maskinen og tilbehøret, og lad dem tørre.

## Pløje og vedligeholdelse

### ⚠ FARE

#### **Fare for elektrisk stød og kvæstelser!**

Maskinen indeholder elektriske og mekaniske komponenter.

Rengøring og brugervedligeholdelse må ikke udføres af børn.

## Skylning og rengøring

### BEMÆRK

#### **Fare for beskadigelse!**

Fare for beskadigelse på grund af indtørrede tilsudsninger eller tilsætningsstoffer.

Skyl og rengør maskinen umiddelbart efter hver brug.

1. Hvis der er blevet transporteret væske, der er tilsudset eller tilsat tilsætningsstoffer, skal maskinen derefter skylles: Pumpe ferskvand uden tilsætningsstoffer med maskinen, indtil alle tilsudsninger eller tilsætningsstoffer er skyllet ud af maskinen.

### ⚠ FARE

#### **Fare for elektrisk stød og kvæstelser!**

Maskinen indeholder elektriske og mekaniske komponenter.

Afbrød altid maskinen fra strømforsyningen, før du monterer, afmonterer eller rengør den.

2. Træk netstikket ud af stikkontakten.
  3. Tryk på knappen for Quick-Connect, og træk tilslutningsstudsene af.
- Figur C**
4. Fjern eventuelle rester fra slangen på Quick-Connect.
  5. Rengør maskinen udvendigt med en blød, ren klud og rent ferskvand.
  6. Tøm maskinen og tilbehøret, og lad dem tørre.

## Vedligeholdelse

Maskinen er vedligeholdelsesfrit.

Fejl	Årsag	Afhjælpning
<b>Pumpen kører, men transporterer ikke</b>	Der er luft i pumpen.	1. Træk netstikket ud og isæt det flere gange i stikkontakten, indtil der suges væske op.
	Indsugningsområdet er tilstoppet.	1. Træk netstikket ud af stikkontakten. 2. Rengør indsugningsområdet.
	Væskniveauet er for lavt i manuel drift.	1. Dyk pumpen lidt længere ned i transportvæsken, se kapitlet <i>Drift</i> .
<b>Pumpen starter ikke eller standser pludseligt under driften</b>	Strømforsyningen er afbrudt.	1. Kontroller sikringerne og de elektriske forbindelser.
	Termosikkerhedsafbryderen har frakoblet pumpen på grund af overophedning.	1. Træk netstikket ud af stikkontakten. 2. Lad pumpen afkøle. 3. Fjern smudspartikler i indsugningsområdet. 4. Rengør indsugningsområdet. 5. Forhindr pumpens tørløb.
	Smudspartikler blokerer indsugningsområdet.	1. Træk netstikket ud af stikkontakten. 2. Rengør indsugningsområdet.
<b>Transportkapaciteten bliver mindre</b>	Indsugningsområdet er tilstoppet.	1. Træk netstikket ud af stikkontakten. 2. Rengør indsugningsområdet.

## Transport

### Manuel transport

### ⚠ FORSIGTIG

#### **Fare for kvæstelser, fordi man snubler!**

Ved løse kabler og slanger er der fare for kvæstelser, fordi man snubler!

Vær opmærksom på kabler og slanger, når du flytter maskinen.

1. Løft og bær maskinen i bæregrebet.

### Transport i køretøjer

### ⚠ ADVARSEL

#### **Fare for kvæstelse, fare for beskadigelse!**

Vær opmærksom på maskinens vægt ved transporten. Opbevar eller fastgør maskinen i overensstemmelse med gældende forskrifter, så den ikke kan glide eller kastes rundt under transport.

2. Ved transport i køretøjer skal maskinen sikres mod at glide eller vælte iht. til de gældende retningslinjer.

## Opbevaring

### BEMÆRK

#### **Fare for at beskadigelse på grund af frost!**

En maskine, der ikke er tømt helt, kan ødelægges på grund af frost.

Tøm maskine og tilbehør helt, før du opbevarer dem.

Beskyt maskinen mod frost.

Opbevar maskinen et frostfrit sted og ikke udendørs.

### ⚠ FORSIGTIG

#### **Fare for tilskadekomst og beskadigelse!**

Maskinen kan vippe på skrå overflader.

Vær opmærksom på maskinens vægt ved opbevaring.

1. Tøm pumpen og tilbehøret helt.
2. Lad pumpen og tilbehøret tørre.
3. Opbevar pumpen på et frostfrit sted.

## Hjælp ved fejl

Fejl skyldes ofte enkle årsager, som du selv kan afhjælpe ved hjælp af følgende oversigt. I tvivlstilfælde eller ved fejl, der ikke nævnes her, skal du kontakte den autoriserede kundeservice.



Fejl	Årsag	Afhjælpning
Transportkapaciteten er for lav	Den maksimale transporthøjde er overskredet. Slangediameteren og slangelængden er valgt forkert.	1. Overhold den maksimale transporthøjde, se kapitlet <i>Tekniske data</i> . 2. Vælg eventuelt en større slangediameter eller en kortere slangelængde, se kapitlet <i>Optimering af transportmængden</i> .
Quick-Connect kan ikke åbnes eller lukkes	Stiksystemet er snavset.	1. Fjern klipsen. 2. Rengør klipsen. 3. Monter klipsen.

## Tekniske data

		SP 16.000 Dirt	SP 22.000 Dirt
<b>Effektdata maskine</b>			
Netspænding	V	230-240	230-240
Netfrekvens	Hz	50	50
Nominel effekt	W	550	750
Transportmængde maks.	l/h	16.000	22.000
Tryk (maks.)	MPa (bar)	0,08 (0,8)	0,08 (0,8)
Transporthøjde (maks.)	m	8	8
Neddykningsdybde (maks.)	m	7	7
Till. temp. pumpevæske	°C	5...35	5...35
Partikelstørrelse (maks.) for de tilladte transportvæsker	mm	20	30
Minimumvæskehøjde (manuel tilstand)	mm	60	50
Restvæskenniveau	mm	25	35
Vægt (uden tilbehør)	kg	4,9	6,5

Der tages forbehold for tekniske ændringer.

## Optimering af transportmængden

Transportmængden er større:

- jo lavere transporthøjden er.
- jo større diameteren på den anvendte slange er.
- jo kortere den anvendte slange er.
- jo mindre tryktab det tilsluttede tilbehør forårsager.

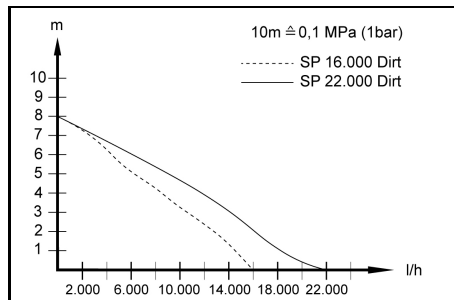

## EU-overensstemmelseserklæring

Hermed erklærer vi, at nedenstående maskine på grund af sin udformning og konstruktion i den udførelse, i hvilken den sælges af os, overholder EU-direktivernes relevante, grundlæggende sikkerheds- og sundhedsmæssige krav. Hvis maskinen ændres uden aftale med os, mister denne attest sin gyldighed.

Produkt: Pumpe

Type: 1.645-xxx

### Relevante EU-direktiver

2014/35/EU

2014/30/EU

2011/65/EU

2009/125/EF

### Anvendt(e) forordning(er)

(EU) 2019/1781

### Anvendte harmoniserede standarder

EN 60335-1

EN 60335-2-41

EN 62233: 2008

EN 55014-1: 2017 + A11: 2020

EN 55014-2: 2015

EN 61000-3-2: 2014

EN 61000-3-3: 2013

EN IEC 63000: 2018

Underskriverne handler på bestyrelsens vegne og med dennes fuldmagt.

H. Jenner

Chairman of the Board of Management

S. Reiser

Manager Regulatory Affairs & Certification

### Dokumentationsbefuldmægtiget:

S. Reiser

Alfred Kärcher SE & Co. KG

Alfred-Kärcher-Str. 28 - 40

71364 Winnenden (Germany)

Tlf.: +49 7195 14-0

Fax: +49 7195 14-2212

Winnenden, 2021/06/01

## Indhold

Generelle merknader.....	42
Forskriftsmessig bruk.....	42
Risikonivå.....	42
Miljøvern.....	42
Tilbehør og reservedeler.....	42
Leveringsomfang.....	42
Garanti.....	42
Beskrivelse av apparatet.....	43
Igangsetting.....	43
Bruk.....	43
Stell og vedlikehold.....	44
Transport.....	44
Lagring.....	44
Utbedring av feil.....	45
Tekniske data.....	45
Optimere transportmengden.....	45
EU-samsvarserklæring.....	45

## Generelle merknader



Les denne oversettelsen av den originale driftsveiledningen før apparatet tas i bruk første gang, og følg de vedlagte sikkerhetsanvisningene. Følg anvisningene. Oppbevar begge heftene til senere bruk eller for annen eier.

## Forskriftsmessig bruk

Apparatet skal kun brukes til private formål.

Forskriftsmessig bruk:

- Drenering av bygningsdeler ved oversvømmelse
  - Pumpe om og ut av beholdere
  - Vannuttak fra brønner og sjakter
  - Pumping av ferskvann ut av båter og yachter
- Henvisninger til virkemåte, se kapitlet *Bruk*.

## Tillatte transportvæsker



### FARE

**Livsfare og fare for skader ved transport av eksplosive, brennbare eller uegnede stoffer!**

*Brennbare eller eksplosive stoffer kan antennes eller eksplodere.*

*Uegnete stoffer kan skade pumpen.*

*Ikke transporter eksplosive, brennbare eller etsende væsker eller gasser (f.eks. drivstoff, petroleum, nitrotyner) eller fettstoffer, oljer, saltvann eller avløpsvann fra toalettanlegg eller vann som har lavere flyteevnge enn rent vann.*

Tillatte transportvæsker:

- Ferskvann opp til oppgitt tilsmussingsgrad.  
**SP 16.000 Dirt:**  
Vann med en tilsmussingsgrad opp til en korntørrelse på 20 mm
- **SP 22.000 Dirt:**  
Vann med en tilsmussingsgrad opp til en korntørrelse på 30 mm
- Vann fra svømmebasseng ved riktig dosering av tilsetningsstoffer.
- Vaskeulut, f.eks. fra vaskemaskiner. Syl deretter pumpen med rent ferskvann og rengjør den, se kapitlet *Spyling og rengjøring*.
- Temperaturen på transportvæskene skal ligge mellom 5 °C og 35 °C.

## Ikke-forskriftsmessig bruk

### OBS

**Fare for skader på grunn av frost!**

*Drift ved frost kan skade apparatet.*

*Apparater som ikke er helt tømte, kan bli skadet av frost.*

*Ikke bruk apparatet ved frost.*

*Beskytt apparatet mot frost.*

### OBS

**Fare for skader ved kontinuerlig drift!**

*Apparatet er ikke egnet for uavbrutt, kontinuerlig drift.*

*Ikke bruk apparatet uavbrutt over lengre tid (f. eks. kontinuerlig sirkulasjonsdrift i diker) eller som stasjonær installasjon (f.eks. som løfteanlegg, fontenepumpe).*

### Merknad

*Produsenten er ikke ansvarlig for eventuelle skader forårsaket av ikke-forskriftsmessig eller feil bruk.*

## Risikonivå

### △ FARE

- Anvisning om en umiddelbar truende fare som kan føre til store personskader eller til død.

### △ ADVARSEL

- Anvisning om en mulig farlig situasjon som kan føre til store personskader eller til død.

### △ FORSIKTIG

- Anvisning om en mulig farlig situasjon som kan føre til mindre personskader.

### OBS

- Anvisning om en mulig farlig situasjon som kan føre til materielle skader.

## Miljøvern



Materialet i emballasjen kan resirkuleres. Kvitt deg med emballasjen på miljøvennlig måte.



Elektriske og elektroniske apparater inneholder verdifulle resirkulerbare materialer og ofte deler batterier, batteripakker eller olje. Disse kan utgjøre en potensiell fare for helse og miljø ved feil bruk eller feil avfallsbehandling. Disse delene er imidlertid nødvendige for korrekt drift av apparatet. Apparater merket med dette symbolet skal ikke kastes i husholdningsavfallet.

### Anvisninger om innhold (REACH)

Aktuell informasjon om stoffene i innholdet finner du under: [www.kaercher.com/REACH](http://www.kaercher.com/REACH)

## Tilbehør og reservedeler

Bruk bare originalt tilbehør og originale reservedeler; de garanterer for en sikker og problemfri drift av apparatet. Informasjon om tilbehør og reservedeler finner du på [www.kaercher.com](http://www.kaercher.com).

## Leveringsomfang

Apparatets leveringsomfang er vist på emballasjen. Kontroller at innholdet i pakken er komplett når du pakker ut. Manglende tilbehør eller transportskader skal meldes til forhandleren.

## Garanti

Vår ansvarlige salgsorganisasjon for det enkelte land har utgitt garantibetingelsene som gjelder i det aktuelle landet. Eventuelle feil på apparatet repareres gratis i garantitiden dersom disse kan føres tilbake til material- eller produksjonsfeil. Ved behov for garantireparasjoner bes du henvende deg til din forhandler eller nærmeste

autoriserte kundeservice og fremvise kjøpsvitteringen din.

(Se adresse på baksiden)

## Beskrivelse av apparatet

Bilder, se grafikkside

Figur A

- ① Bærehåndtak
- ② Nettkabel med støpse
- ③ Automatisk ventilasjonsanordning
- ④ Quick-Connect
- ⑤ Pumpekoblingsstykke G 1 ½ (1", 1 ¼" og 1 ½" slangekobling og G 1 ½ - gjenger)
- ⑥ Tilkoblingsstuss (G 1 ½ - gjenger)
- ⑦ Låsning (flottørbryster)
- ⑧ Høydejustering (flottørbryster)
- ⑨ Flottørbryster
- ⑩ \*Pumpekoblingsstykke G 1 (¾" og 1" slangekobling og G 1 - gjenger)
- ⑪ \*Tilbakeslagsventil
- ⑫ G 1 - Gjengekobling (SP 16.000 smuss)
- ⑬ Forfilter (SP 22.000 Dirt)

\* Ikke inkludert i leveransen.

## Igangsetting

### ⚠ FARE

**Fare for elektrisk støt og personskader!**

Apparatet inneholder elektriske og mekaniske komponenter.

Koble alltid apparatet fra strømforsyningen før montering, demontering eller rengjøring.

### Merknad

Jo kortere slangelengde og større slangediameter, desto høyere transportkapasitet.

For å unngå tilstopping av pumpen må det brukes et forfilter ved slangediameterer under 1 ¼".

- SP 16.000 Dirt spesialtilbehør
- SP 22.000 Dirt integrert i foten

Pumpetilkoblingen er utstyrt med et plug-in-system (Quick-Connect).

Tilkoblingsstussen med pumpekoblingsstykke G 1 ½ og gjengekoblingen G 1 følger med apparatet umontert.

### Merknad

Slanges med en diameter på 1", 1 ¼" og 1 ½" kan kobles til pumpekoblingsstykket G 1 ½".

For å kunne transportere den ønskede korntørrelsen må det velges en tilstrekkelig stor slangediameter, og pumpekoblingsstykket G 1 ½ må forkortes tilsvarende ved sporene. Selv med mindre korntørrelser anbefales en stor slangediameter for å tillate en høy gjennomstrømningsmengde.

Koble slangen til pumpen når du bruker en 1"-, 1 ¼"- eller 1 ½"-slange:

- 1 Skru pumpekoblingsstykket G 1 ½ på tilkoblingsstussen.

### Figur B

- 2 Skyv slangeklemmen på slangen.
- 3 Skyv slangen på pumpekoblingsstykket G 1 ½ og fest den med en slangeklemme.

- 4 Skyv tilkoblingsstussen inn i Quick-Connect.

### Figur C

Koble slangen til pumpen når du bruker en ¾" eller 1" slange (SP 16.000 Dirt):

- 1 G 1 - Skru gjengekoblingen på tilkoblingsstussen.
- 2 Spesialtilbehør pumpekoblingsstykke G 1 (6.997-359.0 pumpekoblingsstykke G 1 (33,3 mm) inkl. tilbakeslagsventil - ikke inkludert i leveringen) på den gjengekoblingen G 1:
  - a Legg tilbakeslagsventilen på gjengekoblingen G 1 på en slik måte at påskriften "UP" kan leses.
  - b Skru pumpekoblingsstykket G 1 på gjengekoblingen G 1.
- 3 Skyv slangeklemmen på slangen.
- 4 Skyv slangen på pumpekoblingsstykket G 1 og fest med en slangeklemme.
- 5 Skyv tilkoblingsstussen inn i Quick-Connect.

### Figur C

Sett opp / senk pumpen:

- 1 Sett inn høydejusteringen for flottørbryster i låsning.

### Figur D

- 2 Plasser pumpen i stabil posisjon på et fast underlag i transportvæsken eller senk den ned ved hjelp av et tau festet i bærehåndtaket.

### Merknad

Sugeområdet må ikke blokkeres av forurensninger.

Hvis overflaten er gjørmete, må du plassere pumpen på en murstein eller lignende. Pass på at pumpen står vannrett. Ikke bær pumpen i kabelen eller slangen.

## Bruk

### ⚠ FARE

**Elektrisk støt utgjør livsfare!**

Når du berører spenningsførende deler, er det livsfare på grunn av elektrisk støt.

Under drift må du ikke berøre ståltauet som er festet til bærehåndtaket eller gjenstander som er i kontakt med transportvæsken (f.eks. rørledninger som stikker ut av transportvæsken, rekkverk) og ikke gripe ned i transportvæsken.

### Automatisk ventilasjonsanordning

1. Ved lavere væsknivå slippes eventuelt innsugingsluften eller pumpeluften ut via den automatiske ventilasjonsanordningen. I tillegg til luft kan det også sive ut væske.

Hvis pumpen har problemer med å suge når væsknivået er lavt, trekk ut støpselet og sett det inn igjen gjentatte ganger for å hjelpe sugeprosessen.

### Figur E

### Automatisk drift

1. Juster flottørbryster via høydejusteringen og kabel lengden.

### Merknad

Hvis pumpen drives uten tilsyn, må du alltid stille inn flottørbryster i den øverste posisjonen for å sikre pålitelig utkobling av pumpen.

### Figur F

### Merknad

Hvis pumpen er stilt inn til den laveste posisjonen, må kabel lengden mellom flottørbryster og låsning stilles inn til 2,5 cm, se markering på kabelen.

### Figur G

2. Sett støpselet inn i stikkkontakten.

## Merknad

Ved automatisk drift styrer flottørbryteren pumpingen automatisk.

Pumpen kobles inn så snart det stigende væskeni­vået gjør at flottørbryteren når innkoblings­høyden.

Pumpen kobles ut så snart det synkende væskeni­vået gjør at flottørbryteren når utkoblings­høyde.

Sørg for at flottørbryteren kan bevege seg fritt.

Kabellengden mellom flottørbryteren og låsingen må være minst 2,5 cm.

**Innkoblings­høyde/utkoblings­høyde (flottør­bry­ter i laveste posisjon):**

Min / Max	SP 16.000 Dirt	SP 22.000 Dirt
Innkoblings­høyde cm*	18 / 21	20 / 24
Utkoblings­høyde cm*	4 / 12	6 / 15

**Innkoblings­høyde/utkoblings­høyde (flottør­bry­ter i øverste posisjon):**

Min / Max	SP 16.000 Dirt	SP 22.000 Dirt
Innkoblings­høyde cm*	28 / 31	33 / 36
Utkoblings­høyde cm*	14 / 22	19 / 27

\* Koblings­høyden varierer avhengig av posisjonen til flottørbryteren og kabellengden mellom flottørbryteren og låsingen. Vi anbefaler at den forhåndsinnstilte kabellengden opprettholdes.

## Manuell drift

### Merknad

I manuell drift er pumpen koblet inn hele tiden. For at pumpen skal suge av seg selv i manuell drift, må væskeni­vået være minst 60 mm (SP 16.000 Dirt) eller 50 mm (SP 22.000 Dirt). Pumpen kan pumpe ut opp til et restvæskeni­vå på 25 mm (SP 16.000 Dirt) eller 35 mm (SP 22.000 Dirt). Det angitte restvæskeni­vået oppnås bare ved manuell drift.

Sørg for at flottørbryteren kan bevege seg fritt.

1. Fest flottørbryteren i låsen vendt oppover.

Figur H

## OBS

**Fare for skade ved tørrkjøring!**

Tørrkjøring fører til økt slitasje på pumpen.

Ikke la pumpen gå uten tilsyn i manuell drift.

Ved tørrkjøring må du trekke ut støpslet fra stikkkontakten omgående.

2. Sett strømstøpset i en stikkontakt.

## Avslutte driften

1. Trekk støpset ut av stikkkontakten. Apparatet stopper.

## OBS

**Fare for skader!**

Fare for skader på grunn av tørket smuss eller tilsetningsstoffer.

Spyl og rengjør apparatet rett etter hver bruk.

2. Hvis det transporteres tilsmusset væske eller væske med tilsetningsstoffer, må apparatet spyles og rengjøres rett etter at driften er avsluttet, se kapitlet *Spyling og rengjøring*.
3. Tøm apparatet og tilbehøret og la dem tørke.

## Stell og vedlikehold

### △ FARE

**Fare for elektrisk støt og personskader!**

Apparatet inneholder elektriske og mekaniske komponenter.

Rengjøring og brukervedlikehold skal ikke utføres av barn.

## Spyling og rengjøring

### OBS

**Fare for skader!**

Fare for skader på grunn av tørket smuss eller tilsetningsstoffer.

Spyl og rengjør apparatet rett etter hver bruk.

1. Dersom det ble transportert tilsmusset væske eller væske med tilsetningsstoffer, må apparatet spyles etterpå: Bruk apparatet til å transportere rent ferskvann uten tilsetningsstoffer til alt smuss eller alle tilsetningsstoffer er spylt ut av apparatet.

### △ FARE

**Fare for elektrisk støt og personskader!**

Apparatet inneholder elektriske og mekaniske komponenter.

Koble alltid apparatet fra strømforsyningen før montering, demontering eller rengjøring.

2. Trekk støpset ut av stikkkontakten.
3. Trykk på tasten for Quick-Connect og trekk av tilkoblingsstussene.

Figur C

4. Fjern ev. rester fra slangen og Quick-Connect.
5. Rengjør utsiden av apparatet med en myk, ren klut og rent ferskvann.
6. Tøm apparatet og tilbehøret og la dem tørke.

## Vedlikehold

Apparatet er vedlikeholdsritt.

## Transport

Transport for hånd

### △ FORSIKTIG

**Fare for personskader på ved snubling!**

Det er alltid fare for å snuble i løse kabler og slanger.

Vær oppmerksom på kabler og slanger når du flytter enheten.

1. Løft og bær apparatet ved hjelp av bærehåndtaket.

Transport i kjøretøy

### △ ADVARSEL

**Fare for personskader eller materielle skader!**

Ta hensyn til apparatets vekt under transport.

Oppbevar eller sikre apparatet i samsvar med gjeldende retningslinjer slik at det ikke sklir eller kastes rundt under transport.

2. Ved transport i kjøretøyer må apparatet sikres mot å skli og velte iht. gjeldende bestemmelser.

## Lagring

### OBS

**Fare for skade på grunn av frost!**

Apparater som ikke er helt tømte, kan bli ødelagt av frost.

Tøm enheten og tilbehør helt før du lagrer dem.

Beskytt apparatet mot frost.

Oppbevar enheten frostoffritt og ikke utendørs.

### △ FORSIKTIG

**Fare for personskader og materielle skader!**

Enheten kan vippe på skrå underlag.

Ta hensyn til apparatets vekt ved lagring.

1. Tøm pumpen og tilbehøret fullstendig.
2. La pumpen og tilbehøret tørke.
3. Oppbevar pumpen på et frostoffritt sted.

## Utbedring av feil

Feil har oftest enkle årsaker som du selv kan utbedre ved hjelp av følgende oversikt. I tvilstilfeller, eller ved driftsforstyrrelser som ikke er nevnt her, kan du kontakte vår autoriserte kundeservice.

Feil	Årsak	Utbedring
Pumpen går, men den transporterer ikke	Det er luft i pumpen.	1. Trekk støpselet ut av stikkkontakten og sett det inn igjen flere ganger, inntil væske suges inn.
	Inntaksområdet er tilstoppet.	1. Trekk støpselet ut av stikkkontakten. 2. Rengjør inntaksområdet.
	Væskeniivået i manuell drift er for lavt.	1. Senk pumpen lenger ned i transportvæsken om mulig, se kapittel <i>Bruk</i> .
Pumpen starter ikke eller stopper plutselig under drift	Strømforsyningen er avbrutt.	1. Kontroller sikringer og elektriske forbindelser.
	Bimetallbryteren har slått av pumpen på grunn av overoppheting.	1. Trekk støpselet ut av stikkkontakten. 2. La pumpen avkjøles. 3. Fjern smusspartikler i inntaksområdet. 4. Rengjør inntaksområdet. 5. Forhindre tørrkjøring av pumpen.
	Smusspartikler blokkerer inntaksområdet.	1. Trekk støpselet ut av stikkkontakten. 2. Rengjør inntaksområdet.
Transportkapasiteten avtar	Inntaksområdet er tilstoppet.	1. Trekk støpselet ut av stikkkontakten. 2. Rengjør inntaksområdet.
Transportkapasiteten er for lav	Maks. transporthøyde er overskredet. Det er valgt feil diameter og lengde på slangen.	1. Ta hensyn til maksimal transporthøyde, se kapitlet <i>Tekniske data</i> . 2. Velg en større slangediameter eller en kortere slange ved behov, se kapitlet <i>Optimere transportmengden</i> .
Quick-Connect lar seg ikke åpne eller lukke	Stikksystemet er skittent.	1. Ta av klipsen. 2. Rengjør klipsen. 3. Monter klipsen.

## Tekniske data

		SP 16.000 Dirt	SP 22.000 Dirt
<b>Effektspesifikasjoner apparat</b>			
Nettspenning	V	230-240	230-240
Nettfrekvens	Hz	50	50
Nominell effekt	W	550	750
Transportmengde maks.	l/h	16.000	22.000
Trykk (maks.)	MPa (bar)	0,08 (0,8)	0,08 (0,8)
Transporthøyde (maks.)	m	8	8
Nedsenkingsdybde (maks.)	m	7	7
Tillatt temp. transportvæske	°C	5...35	5...35
Partikkelstørrelse (maks.) for de godkjente transportvæskene	mm	20	30
Minimum væskeniivå (manuel modus)	mm	60	50
Restvæskeniivå	mm	25	35
Vekt (uten tilbehør)	kg	4,9	6,5

Med forbehold om tekniske endringer.

## Optimere transportmengden

Transportmengden er større:

- jo lavere transporthøyden er.
- jo større diameter på slangen som brukes er.
- jo kortere slangen som brukes er.
- jo lavere trykktap det tilkoblede tilbehøret forårsaker.

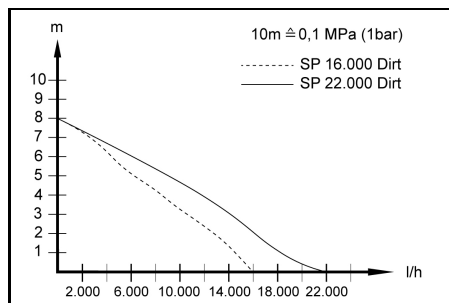

## EU-samsvarserklæring

Vi erklærer herved at maskinen beskrevet nedenfor på grunn av design og konstruksjon, samt i versjonen som vi har markedsført, oppfyller de relevante grunnleggende helse- og sikkerhetskravene i EU-direktivene.

Endringer på maskinen uten avtale med oss, gjør at denne erklæringen blir ugyldig.

Produkt: Pumpe

Type: 1.645-xxx

## Gjeldende EU-direktiver

2014/35/EU  
2014/30/EU  
2011/65/EU  
2009/125/EF

Anvendt(e) forordning(er)  
(EU) 2019/1781

## Anvendte harmoniserede standarder

EN 60335-1  
EN 60335-2-41  
EN 62233: 2008  
EN 55014-1: 2017 + A11: 2020  
EN 55014-2: 2015  
EN 61000-3-2: 2014  
EN 61000-3-3: 2013  
EN IEC 63000: 2018

Undertegnede handler på vegne av og med fullmakt fra styret.



H. Jenner  
Chairman of the Board of Management



S. Reiser  
Manager Regulatory Affairs & Certification

## Dokumentasjonsfullmektig:

S. Reiser  
Alfred Kärcher SE & Co. KG  
Alfred-Kärcher-Str. 28 - 40  
71364 Winnenden (Germany)  
Tlf.: +49 7195 14-0  
Faks: +49 7195 14-2212  
Winnenden, 2021/06/01

## Innehåll

Allmän informasjon .....	46
Avsedd anvendning .....	46
Risiknivåer .....	46
Miljøskydd .....	47
Tillbehør og reservdelar .....	47
Leveransens omfang .....	47
Garanti .....	47
Beskriving av maskinen .....	47
Idrifttagning .....	47
Drift .....	48
Skøtsel og underhåll .....	48
Transport .....	49
Förvaring .....	49
Hjelp ved störningar .....	49
Tekniske data .....	49
Optimering av transportmengd .....	50
EU-försäkring om överensstämelse .....	50

## Allmän informasjon



Läs igenom den här originalbruksanvisningen og medfølgende sikkerhetsinformasjon innan du använder din apparat første gangen. Følg alle anvisninger.

Förvara båda häftena för framtida bruk eller för nästa ägare.

## Avsedd anvendning

Denna maskin får endast användas i privata hushåll.  
Ändamålsenlig användning:

- avvatning av byggnadsenheter vid översvämningar
  - om- og utpumpning av behållare
  - vattenuttag ur brunnar og schakt
  - Pumpning av sötvatten ur båtar og yachter
- Information om funksjonssättet se kapitel *Drift*.

## Tillåtna transportvætskor

### ⚠ FARA

**Livsfara og risk for skador vid transport av explosiva, brandfarliga eller olæmpelige åmnen!**

Brandfarliga eller explosiva åmnen kan antändas eller explodera.

Olæmpelige åmnen kan skada pumpen.

Pumpa inte explosiva, brandfarliga eller frätande vætskor eller gaser (t.ex. bränslen, petroleum, nitrofortuning) eller fetter, oljor, saltvatten eller avloppsvatten från toaletter eller vatten som har lægre flödesförmåga än rent vatten.

Tillåtna transportvætskor:

- Sötvatten opp till en viss nedsmutningsgrad.  
**SP 16.000 Dirt:**  
Vatten med nedsmutningsgrad opp till kornstorlek 20 µm  
**SP 22.000 Dirt:**  
Vatten med nedsmutningsgrad opp till kornstorlek 30 µm
- Badhusvatten vid ändamålsenlig dosering av tillsatser.
- Tvvättull, t.ex. spilt från tvättmaskiner. Spola sedan pumpen med rent sötvatten og rengjør den, se kapitel *Spola og rengjør*.
- Temperaturen på matningsvætskan ska vara mellom 5 °C og 35 °C.

## Felaktig anvendning

### OBSERVERA

**Risk for skador på grund av frost!**

Anvendning vid frost kan skada maskinen.

En apparat som inte har tømt helt kan skadas på grund av frost.

Använd inte maskinen vid frost.

Skydda maskinen mot frost.

### OBSERVERA

**Risk for skador vid kontinuerlig drift!**

Maskinen är inte læmpelig for kontinuerlig drift.

Använd inte maskinen kontinuerligt under en længre tidsperiode (t.ex. kontinuerlig sirkulation i dammar) eller som stationær installasjon (t.ex. som oppfordringsanlægning, fontænpump).

### Hånvising

Tillverkaren ansvarar inte for eventuelle skador som orsakas av felaktig anvendning eller felaktig manøvrering.

## Risiknivåer

### ⚠ FARA

- Varnar om en omedelbart overhængende fara som kan leda till svære personskador eller dødsfall.

### ⚠ VARNING

- Varnar om en mulig farlig situation som kan leda till svære personskador eller dødsfall.

### ⚠ FÖRSIKTIGHET

- Varnar om en mulig farlig situation som kan leda till lættare personskador.

### OBSERVERA

- Varnar om en mulig farlig situation som kan leda till materielle skador.

## Miljöskydd



Förpackningsmaterialen kan återvinnas. Avfallshandera förpackningar på ett miljövänligt sätt.



Elektriska och elektroniska maskiner innehåller ofta värdefulla återvinningsbara material och komponenter såsom engångsbatterier, uppladdningsbara batterier och olja, som vid felaktig användning eller felaktigt avfallshantering kan utgöra en potentiell risk för människors hälsa och för miljön. Dessa komponenter är dock nödvändiga för att maskinen ska kunna arbeta korrekt. Maskiner som märkts med denna symbol får inte kastas i hushållssoptorna.

### Information om ämnen (REACH)

Aktuell information om ämnen finns på: [www.kaercher.com/REACH](http://www.kaercher.com/REACH)

## Tillbehör och reservdelar

Använd endast originaltillbehör och originalreservdelar, så att en säker och störningsfri drift av maskinen är garanterad.

Information om tillbehör och reservdelar finns på [www.kaercher.com](http://www.kaercher.com).

## Leveransens omfattning

Maskinens leveransomfattning är avbildad på förpackningen. Kontrollera att innehållet i leveransen är fullständigt. Kontakta din försäljare om något tillbehör saknas eller om det finns transportskador.

## Garanti

I respektive land gäller de garantivillkor som publicerats av våra auktoriserade distributörer. Eventuella fel på maskinen repareras utan kostnad inom garantitiden, under förutsättning att de orsakats av ett material- eller tillverkningsfel. Vid frågor som gäller garantin ska du vända dig med kvitto till inköpsstället eller närmaste auktoriserade kundtjänst. (Se baksidan för adress)

## Beskrivning av maskinen

För bilder, se bildsidorna

### Bild A

- 1 Bärhandtag
- 2 Nätkabel med kontakt
- 3 Automatisk avluftningsanordning
- 4 Quick-Connect
- 5 Pumpanslutningsstycke G 1 ½ (1", 1 ¼" och 1 ½" slanganslutning och G 1 ½ - gänga)
- 6 Anslutningsstuts (G 1 ½ - gänga)
- 7 Spärr (flottörkontakt)
- 8 Höjinställning (flottörkontakt)
- 9 Flottörkontakt
- 10 \*Pumpanslutningsstycke G 1 (¾" och 1" slanganslutning och G 1 - gänga)
- 11 \*Backventil
- 12 G 1 - gängfäste (SP 16.000 Dirt)
- 13 Förfilter (SP 22.000 Dirt)

\* Ingår inte i leveransen.

## Idrifttagning

### ⚠ FARA

#### Risk för elektriska stötar och personsador!

Maskinen innehåller elektriska och mekaniska komponenter.

Koppla alltid bort maskinen från strömförsörjningen innan du monterar, demonterar eller rengör den.

#### Hänvisning

Ju kortare slang och ju större slangdiameter, desto bättre pumpeffekt.

För att undvika att pumpen sätts igen vid slangdiameterar på under 1 ¼" ska ett förfilter användas.

- SP 16.000 Dirt specialtillbehör
- SP 22.000 Dirt integrerad i foten

Pumpanslutningen är utrustad med ett kontaktsystem (Quick Connect).

Anslutningsstuts med pumpanslutningsstycket G 1 ½ och gängfästet G 1 medföljer maskinen i omonterat skick.

#### Hänvisning

Till och pumpanslutningsstycket G 1 ½ kan slangar med diametern 1", 1 ¼" och 1 ½" anslutas.

För att den önskade korstorleken ska kunna pumpas måste man välja en tillräckligt stor slangdiameter och pumpanslutningsstycket G 1 ½ måste kortas vid spårren. Även vid mindre korstorlekar rekommenderas en större slangdiameter, så att flödet blir stort.

**Anslut slangen till pumpen när du använder en slang på 1", 1 ¼" eller 1 ½":**

- 1 Skruva på pumpanslutningsstycket G 1 ½ på anslutningsstutsen.

#### Bild B

- 2 Skjut på slangklämman på slangen.
- 3 Skjut på slangen på pumpanslutningsstycket G 1 ½ och fäst slangen med en slangklämna.
- 4 Skjut in anslutningsstutsen i Quick Connect.

#### Bild C

**Anslut slangen till pumpen när du använder en slang på ¾" eller 1" (SP 16.000 Dirt):**

- 1 Skruva fast gängfästet G 1 på anslutningsstutsen.
- 2 Montera specialtillbehör pumpanslutningsstycke G 1 (6.997-359.0 pumpanslutningsstycke G 1 (33,3 mm) inkl. backventil – medföljer ej) på gängfästet G 1:
  - a Placera backventilen på gängfästet G 1 så att skriften "UP" är läsbar.
  - b Skruva fast pumpanslutningsstycket G 1 på gängfästet G 1.
- 3 Skjut på slangklämman på slangen.
- 4 Skjut på slangen på pumpanslutningsstycket G 1 och fäst slangen med en slangklämna.
- 5 Skjut in anslutningsstutsen i Quick Connect.

#### Bild C

**Ställa in/sänka ner pumpen:**

- 1 Sätt in flottörkopplarens höjjustering i spärren.

#### Bild D

- 2 Placera pumpen stadigt på ett fast underlag i den vätska som ska pumpas, eller sänk ner den i vätskan med en vajer fastsatt i bärhandtaget.

#### Hänvisning

Insugningsområdet får inte vara blockerat av smuts. Om underlaget är slammigt placeras pumpen på en tegelsten eller liknande. Kontrollera att pumpen står vagnrätt. Pumpen får inte bäras i kabeln eller slangen.

## Drift

### ⚠ FARA

#### **Livsfara på grund av elektrisk stöt!**

Om spänningsförande delar vidrörs föreligger livsfara på grund av elektrisk stöt.

Vidrör inte vajern som sitter fast i bärhandtaget och heller inga föremål som är i kontakt med pumpvätskan (t.ex. rördningar som sticker in i pumpvätskan, räck- en) under drift, och stick inte in handen i pumpvätskan.

#### **Automatisk avluftningsanordning**

1. Vid låg vätskenivå släpps eventuellt luft som sugits in eller som finns i pumpen ut via den automatiska avluftningsanordningen. Förutom luft kan även vätska komma ut.

Om pumpen har problem med att suga vid låg vätskenivå drar du ut och sätter in strömkontakten upprepade gånger för att stödja sugningen.

**Bild E**

#### **Automatisk drift**

1. Justera flottörkontakten via höjjustering och kabel- längd.

#### **Hänvisning**

Om pumpen drivs utan uppsikt ska du alltid ställa flottörkontakten i det översta läget för att säkerställa tillförlitlig avstängning av pumpen.

**Bild F**

#### **Hänvisning**

Om pumpen ställs in i det nedersta läget ska kabellängden mellan flottörkontakten och spärren ställas in på 2,5 cm, se markering på kabeln.

**Bild G**

2. Sätt in strömkontakten i eluttaget.

#### **Hänvisning**

I automatisk drift styrs pumpningen automatiskt av flottörkontakten.

Pumpen startar så snart flottörkontakten nått upp till tillslagsnivån genom den stigande vätskenivån.

Pumpen stängs av så snart flottörkontakten sjunkit ner till fränslagsnivån genom den sjunkande vätskenivån.

Flottörkontakten måste kunna röra sig fritt. Kabellängden mellan flottörkontakt och spärr ska uppgå till minst 2,5 cm.

**Tillslagshöjd/fränslagshöjd (flottörbrytare i den nedersta positionen):**

Min / Max	SP 16.000 Dirt	SP 22.000 Dirt
Tillslagshöjd cm*	18/21	20/24
Fränslagshöjd cm*	4/12	6/15

**Tillslagshöjd/fränslagshöjd (flottörbrytare i den översta positionen):**

Min / Max	SP 16.000 Dirt	SP 22.000 Dirt
Tillslagshöjd cm*	28/31	33/36
Fränslagshöjd cm*	14/22	19/27

\* Kopplingshöjderna varierar beroende på flottörkontaktens läge och kabellängden mellan flottörkontakten och spärren. Vi rekommenderar att bibehålla de förinställda kabellängderna.

## Manuell drift

### **Hänvisning**

I manuell drift är pumpen ständigt inkopplad. Om pumpen ska kunna suga av egen kraft i manuell drift måste vätskenivån vara minst 60 mm (SP 16.000 Dirt) eller 50 mm (SP 22.000 Dirt). Pumpen kan pumpa bort ned till en restvätskenivå på 25 mm (SP 16.000 Dirt) eller 35 mm (SP 22.000 Dirt). Den angivna restvätskenivån upp- näs bara i manuell drift.

Flottörkontakten måste kunna röra sig fritt.

1. Fäst flottören i spärren så att den är riktad uppåt.

**Bild H**

### **OBSERVERA**

#### **Risk för skador vid torrkörning!**

Torrkörning leder till ökat slitage på pumpen.

Lämna pumpen inte oöversiktligt i manuell drift.

Dra omedelbart ut strömkontakten ur vägguttaget vid torrkörning.

2. Stick in nätkontakten i vägguttaget.

#### **Avsluta driften**

1. Dra ut nätkontakten ur eluttaget.

Maskinen stannar.

### **OBSERVERA**

#### **Risk för skador!**

Risk för skador på grund av torkad smuts eller torkade tillsatser.

Spola och rengör maskinen omedelbart efter varje användning.

2. Om förorenad vätska eller vätska med tillsatser har pumpats spolar och rengör du maskinen omedelbart efter avslutad användning, se kapitel Spola och rengöra.

3. Töm maskinen och dess tillbehör och låt dem torka.

## Skötsel och underhåll

### ⚠ FARA

#### **Risk för elektriska stötar och personskador!**

Maskinen innehåller elektriska och mekaniska komponenter.

Rengöring och användarunderhåll får inte utföras av barn.

#### **Spola och rengöra**

### **OBSERVERA**

#### **Risk för skador!**

Risk för skador på grund av torkad smuts eller torkade tillsatser.

Spola och rengör maskinen omedelbart efter varje användning.

1. Om förorenad vätska eller vätska med tillsatser har pumpats måste maskinen spol- as: Pumpa rent söt- vatten utan tillsatser med maskinen tills all smuts och alla tillsatser har spolats ut.

### ⚠ FARA

#### **Risk för elektriska stötar och personskador!**

Maskinen innehåller elektriska och mekaniska komponenter.

Koppla alltid bort maskinen från strömförsörjningen innan du monterar, demonterar eller rengör den.

2. Dra ut nätkontakten ur eluttaget.
3. Tryck på knappen för Quick-Connect och dra av anslutningsstutsen.

**Bild C**

4. Avlägsna vid behov rester från slangen och Quick-Connect.



- Rengör utsidan av maskinen med en mjuk, ren trasa och rent sötvatten.
- Töm maskinen och dess tillbehör och låt dem torka.

## Underhåll

Enheten är underhållsfri.

## Transport

Transport för hand

### ⚠ FÖRSIKTIGHET

**Risk för skada på grund av att man kan snubbla!**

Vid lösa kablar och slangar finns risk för personskador på grund av att man kan snubbla.

Var försiktig bland kablar och slangar när du flyttar maskinen.

- Använd bärhandtaget för att lyfta och bära maskinen.

Transport i fordon

### ⚠ VARNING

**Risk för person- och andra skador!**

Beakta maskinens vikt vid transport.

Förpacka eller säkra maskinen enligt gällande direktiv så att den under transporten inte kan rutscha eller slungas omkring.

- Säkra enheten enligt gällande föreskrifter så att den inte kan glida eller välta vid transport i fordon.

## Förvaring

### OBSERVERA

**Risk för skador på grund av frost!**

En apparat som inte har tömts helt kan skadas på grund av frost.

Töm apparaten och tillbehöret helt innan de ställs undan.

Skydda maskinen mot frost.

Förvara apparaten på en frosthärdig plats och inte utomhus.

### ⚠ FÖRSIKTIGHET

**Risk för personskador och materialskador!**

Enheten kan välta på lutande ytor.

Ta hänsyn till apparatens vikt vid förvaring.

- Töm pumpen och tillbehören helt.
- Vänta tills pumpen och tillbehören är torra.
- Förvara pumpen på en frostsäker plats.

## Hjälp vid störningar

Störningar har ofta enkla orsaker, som du kan åtgärda på egen hand med hjälp av översikten nedan. I tveksamma fall eller vid störningar som inte anges här, kontakta auktoriserad kundtjänst.

Fel	Orsak	Åtgärd
Pumpen går, men pumpar inte	Det är luft i pumpen.	1. Dra ut nätkontakten ur uttaget och sätt in den igen flera gånger tills vätska sugts in.
	Insugningsområdet är tilltäppt.	1. Dra ut nätkontakten ur uttaget. 2. Rengör insugningsområdet.
	Vätskenivå är för låg i manuell drift.	1. Sänk pumpen längre ner i transportvätskan om möjligt, se kapitel <i>Drift</i> .
Pumpen startar inte eller stannar plötsligt under drift	Strömförsörjningen är avbruten.	1. Kontrollera säkringar och elanslutningar.
	Termoskyddskontakten har fränkopplat pumpen på grund av överhettning.	1. Dra ut nätkontakten ur uttaget. 2. Låt pumpen svalna. 3. Avlägsna smutspartiklar från insugningsområdet. 4. Rengör insugningsområdet. 5. Undvik torrkörning av pumpen.
	Smutspartiklar blockerar insugningsområdet.	1. Dra ut nätkontakten ur uttaget. 2. Rengör insugningsområdet.
Transporteffekten avtar	Insugningsområdet är tilltäppt.	1. Dra ut nätkontakten ur uttaget. 2. Rengör insugningsområdet.
Transporteffekten är för låg	Den högsta transporthöjden har överskridits. Fel slangdiameter och slanglängd har valts.	1. Observera den maximala transporthöjden, se kapitel <i>Tekniska data</i> . 2. Välj eventuellt en större slangdiameter eller en kortare slanglängd, se kapitel <i>Optimering av transportmängd</i> .
Quick-Connect går inte att öppna eller stänga	Kopplingsystemet är smutsigt.	1. Ta bort clipset. 2. Rengör clipset. 3. Montera clipset.

## Tekniska data

	SP 16.000 Dirt	SP 22.000 Dirt
<b>Effektdata maskin</b>		
Nätspänning	V 230-240	230-240
Nätfrekvens	Hz 50	50
Märkeffekt	W 550	750

		SP 16.000 Dirt	SP 22.000 Dirt
Transportmängd, maxilt	l/h	16.000	22.000
Tryck (max.)	MPa (bar)	0,08 (0,8)	0,08 (0,8)
Transporthöjd (max.)	m	8	8
Nersänkingsdjup (max.)	m	7	7

		SP 16.000 Dirt	SP 22.000 Dirt
Tillåten temp. pumpvätska °C		5...35	5...35
Partikelstorlek (max.) på tillåtna transportvätskor	mm	20	30
Minsta vätskehöjd (manuellt läge)	mm	60	50
Restvätskenivå	mm	25	35
Vikt (utan tillbehör)	kg	4,9	6,5

Med förbehåll för tekniska ändringar.

## Optimering av transportmängd

Transportmängden är desto större:

- ju lägre transporthöjd.
- ju större diametern på slangen som används.
- ju kortare slang som används.
- ju mindre tryckförlust som orsakas av det anslutna tillbehöret.

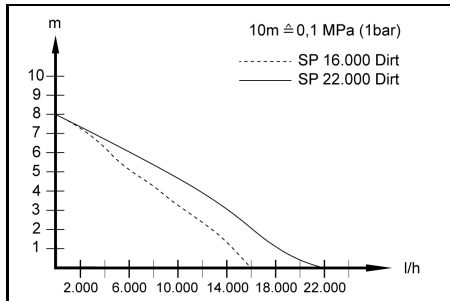

## EU-försäkringen om överensstämmelse

Härmed förklarar vi att nedan angiven maskin genom sin utformning och konstruktionstyp samt i det utförande som marknadsförs av oss uppfyller gällande grundläggande säkerhets- och hälsokrav i EU-direktivet. Denna försäkringen upphör att gälla om maskinen ändras utan att detta har godkänts av oss.

Produkt: Pump  
Typ: 1.645-xxx

### Gällande EU-direktiv

2014/35/EU  
2014/30/EU  
2011/65/EU  
2009/125/EG

Tillämpad(e) förordning(ar)  
(EU) 2019/1781

### Tillämpade harmoniserade standarder

EN 60335-1  
EN 60335-2-1  
EN 62233: 2008  
EN 55014-1: 2017 + A11: 2020  
EN 55014-2: 2015  
EN 61000-3-2: 2014  
EN 61000-3-3: 2013  
EN IEC 63000: 2018

Undertecknande agerar på uppdrag av och med styrelsens godkännande.

  
H. Jenner

Chairman of the Board of Management

  
S. Reiser

Manager Regulatory Affairs & Certification

Dokumentationsbefullmäktigad:

S. Reiser  
Alfred Kärcher SE & Co. KG  
Alfred-Kärcher-Str. 28 - 40  
D-71364 Winnenden (Germany)  
Tfn: +49 7195 14-0  
Fax: +49 7195 14-2212  
Winnenden, 01.06.2021

## Sisältö

Yleisiä ohjeita .....	50
Määräystenmukainen käyttö .....	50
Vaarallisuusasteet .....	51
Ympäristönsuojelu.....	51
Lisävarusteet ja varaosat .....	51
Toimituksen sisältö.....	51
Takuu.....	51
Laitekuvaus .....	51
Käyttöönotto .....	51
Käyttö .....	52
Hoito ja huolto .....	53
Kuljetus .....	53
Varastointi .....	53
Ohjeita häiriötilanteissa .....	53
Tekniset tiedot .....	54
Pumppausmäärän optimointi .....	54
EU-vaatimustenmukaisuusvakuutus .....	54

## Yleisiä ohjeita



Lue ennen laitteen ensimmäistä käyttöä tämä alkuperäinen käyttöohje ja mukana toimitetut turvallisuusohjeet. Menettele niiden mukaisesti.  
Säilytä molemmat vihkoset myöhempää käyttöä tai seuraavaa olemistajaa varten.

## Määräystenmukainen käyttö

Käytä laitetta vain yksityisissä kotitalouksissa.

Määräystenmukainen käyttö:

- vedenpoisto rakennuksista tulvien sattuessa
  - säiliöiden pumppaus tai nesteiden vaihto
  - veden otto kaivoista ja kulluista
  - makean veden pumppaus veneistä ja jahdeista
- Toimintatapaa koskevia ohjeita, katso luku *Käyttö*.

## Sallitut pumpattavat nesteet

### ⚠ VAARA

**Hengenvaara ja vaurioitusvaara pumpattaessa räjähdysalttiita, syttyviä tai sopimattomia aineita!**  
Syttyvät tai räjähdysalttiit aineet voivat syttyä tai räjähtää.

Sopimattomat aineet voivat vahingoittaa pumppua.  
Älä pumpppaa räjähdysalttiita, syttyviä tai syövyttäviä nesteitä tai kaasuja (esim. polttoaineita, öljyä, nitro-ohentimia) äläkä pumpppaa rasvoja, öljyjä, suolavettä tai käymälätilojen jäteväettä tai vettä, jonka juoksevuu on heikompi kuin puhtaan veden.

Sallitut pumpattavat nesteet:

- Makea vesi tiettyyn likaisuusasteeseen asti.

### SP 16.000 Dirt:

vesi, jonka likaisuusasteen raekoko on enintään 20 mm

### SP 22.000 Dirt:

vesi, jonka likaisuusasteen raekoko on enintään 30 mm

- uima-altaiden vesi määräystenmukaisella lisäaineen annostuksella.
- pesuliuos, esim. vuotavista pesukoneista. Huuhtelee ja puhdistaa pumppu sen jälkeen puhtaalla makealla vedellä, katso luku *Huuhtelu ja puhdistus*.
- Pumpattavien nesteiden lämpötilan on oltava 5–35 °C:n välillä.

### Epäasianmukainen käyttö

#### HUOMIO

##### Jäätyminen aiheuttaa vaurioitumisvaaran!

Käyttö pakkasella voi vahingoittaa laitetta.

Jos laitetta ei ole täysin tyhjennetty, se voi rikkoutua jäätyessään.

Älä käytä laitetta pakkasella.

Suojaa laite jäätymiseltä.

#### HUOMIO

##### Jatkuva käyttö aiheuttaa vaurioitumisvaaran!

Laitte ei sovellu keskeytyksettömään jatkuvaan käyttöön.

Älä käytä laitetta yhtäjaksoisesti pitkiä aikoja (esim. jatkuva kiertovesikäyttö lammituksissa) tai kiinteänä asennuksena (esim. nostolaitteena, suihkulähddepumpuna).

#### Huomautus

Valmistaja ei vastaa mahdollisista vaurioista, jotka ovat aiheutuneet epäasianmukaisesta käytöstä tai virheellisen käytön seurauksena.

### Vaarallisuusasteet

#### ⚠ VAARA

- Huomautus välittömästi uhkaavasta vaarasta, joka voi aiheuttaa vakavan ruumiinvamman tai johtaa kuolemaan.

#### ⚠ VAROITUS

- Huomautus mahdollisesta vaarallisesta tilanteesta, joka voi aiheuttaa vakavan ruumiinvamman tai voi johtaa kuolemaan.

#### ⚠ VARO

- Huomautus mahdollisesta vaarallisesta tilanteesta, joka voi aiheuttaa vähäisiä vammoja.

#### HUOMIO

- Huomautus mahdollisesta vaarallisesta tilanteesta, joka voi aiheuttaa aineellisia vahinkoja.

### Ympäristönsuojelu



Pakkasmateriaalit ovat kierrätettäviä. Hävitä pakkaukset ympäristöstävällisesti.

Sähkö- ja elektroniikkalaitteet sisältävät arvokkaita kierrätettäviä materiaaleja tai rakenneosia kuten paristoja, akkuja tai öljyjä, jotka väärin käsiteltyinä tai väärin hävitettyinä voivat aiheuttaa mahdollisia vaaroja ihmisten terveydelle ja ympäristölle. Nämä rakenneosat ovat kuitenkin välttämättömiä laitteen asianmukaista käyttöä varten. Tällä symbolilla merkityt laitteet ei saa hävittää tavallisena talousjätteenä.

#### Sisältöaineita koskevia ohjeita (REACH)

Päivitettyjä tietoja sisältöaineista löytyy osoitteesta: [www.kaercher.com/REACH](http://www.kaercher.com/REACH)

### Lisävarusteet ja varaosat

Käytä vain alkuperäisiä lisävarusteita ja alkuperäisiä varaosia, sillä ne varmistavat laitteen turvallisen ja häiriötöntä käytön.

Tietoja lisävarusteista ja varaosista löytyy osoitteesta [www.kaercher.com](http://www.kaercher.com).

### Toimituksen sisältö

Laitteen toimituksen sisältö on kuvattu pakkauksessa. Tarkasta laitetta pakkauksesta purkaessasi pakkauksen sisällön täydellisyys. Jos lisävarusteita puuttuu tai havaitset kuljetusvahinkoja, ilmoita tästä jälleenmyyjälle.

### Takuu

Jokaisessa maassa ovat voimassa vastaavan myyntiyhtiön julkaisemat takuu ehdot. Korjaamme laitteessa mahdollisesti ilmenevät häiriöt takuuajan kuluessa maksutta, jos häiriöiden synyn ovat olleet materiaali- tai valmistusvirheet. Takuutapauksessa pyydämme ottamaan yhteyttä ostotositteen kanssa jälleenmyyjään tai lähimpään valtuutettuun asiakaspalveluun. (Osoite, katso takasivu)

### Laitekuvaus

#### Kuvat katso kuvasivut

#### Kuva A

- ① Kantokahva
- ② Verkkoliitântäkaapeli ja pistoke
- ③ Automaattinen ilmauslaite
- ④ Quick-Connect
- ⑤ Pumppuliitinkappale G 1 ½ (1", 1 ¼" ja 1 ½" letkuliitântä ja G 1 ½ -kierre)
- ⑥ Välikappale (G 1 ½ -kierre)
- ⑦ Lukitus (uimurikytkin)
- ⑧ Korkeussäätö (uimurikytkin)
- ⑨ Uimurikytkin
- ⑩ \*Pumppuliitinkappale G 1 (¾" ja 1" letkuliitântä ja G 1 -kierre)
- ⑪ \*Takaiskuventtiili
- ⑫ G 1 -kierrelitântä (SP 16.000 Dirt)
- ⑬ Esisuodatin (SP 22.000 Dirt)

\* Ei kuulu toimituksen sisältöön.

### Käyttöönotto

#### ⚠ VAARA

##### Sähköiskun ja loukkaantumisen vaara!

Laitte sisältää sähköisiä ja mekaanisia komponentteja. Irrota laite aina virransyötöstä ennen laitteen kokoamista, purkamista tai puhdistamista.

#### Huomautus

Mitä lyhyempi letkun pituus ja suurempi letkun halkaisija on, sitä suurempi on pumppausteho.

Käytä esisuodatinta, kun letkun halkaisija on alle 1 ¼", jotta pumppu ei tukkeudu.

- SP 16.000 Dirt erikoislisävarusteet
- SP 22.000 Dirt integroitu jalustaan

Pumpun liitântä on varustettu pistomekanismilla (QuickConnect).

Välikäppäle, jossa on pumppuliitinkappale G 1 ½, ja kierrelitöntä G 1 toimitetaan irrallaan liitteen mukana.

#### **Huomautus**

Letkut, joiden halkaisija on 1", 1 ¼" ja 1 ½", voidaan liittää pumppuliitinkappaleeseen G 1 ½.

Halutun raekoon pumppaamista varten on valittava riittävän suuri letkun halkaisija, ja pumppuliitinkappaletta G 1 ½ on lyhennettävä vastaavasti urista. Myös pieniä raekokoja käytettäessä suositellaan suurta letkun halkaisijaa, jotta virtausmäärä voidaan pitää suurena.

**Liitä letku pumppuun, jos käytät 1"-, 1 ¼"- tai 1 ½" -letkua:**

- 1 Ruuvaa pumppuliitinkappale G 1 ½ välikäppäleeseen.

#### **Kuva B**

- 2 Työnnä letkunkiristin letkun päälle.
- 3 Työnnä letku pumppuliitinkappaleen G 1 ½ päälle ja kiinnitä se letkunkiristimellä.
- 4 Työnnä välikäppäle QuickConnect-liitäntään.

#### **Kuva C**

**Liitä letku pumppuun, jos käytät ¾"- tai 1"-letkua (SP 16.000 Dirt):**

- 1 Kierrä G 1 -kierrelitöntä välikäppäleeseen.
- 2 Asenna erikoislisävaruste pumppuliitinkappale G 1 (6.997-359.0 pumppuliitinkappale G 1 (33,3 mm), sis. takaiskuventtiiliin – ei sisälly toimitukseen) G 1 -kierrelitöntään:
  - a Aseta takaiskuventtiili G 1 -kierrelitöntään siten, että teksti "UP" on luettavissa.
  - b Kierrä pumppuliitinkappale G 1 kierrelitöntään G 1.
- 3 Työnnä letkunkiristin letkun päälle.
- 4 Työnnä letku pumppuliitinkappaleen G 1 päälle ja kiinnitä se letkunkiristimellä.
- 5 Työnnä välikäppäle QuickConnect-liitäntään.

#### **Kuva C**

**Pumpun asettaminen / upottaminen:**

- 1 Työnnä uimurikytkimen korkeussäätö lukitukseen.
- Kuva D**
- 2 Aseta pumppu tukevasti kiinteälle alustalle pumpattavaan nesteeseen tai upota se kahvaan kiinnitetyn köyden avulla.

#### **Huomautus**

*Epäpuhtaudet eivät saa tukkia imualuetta. Jos alusta on mutapohjainen, aseta pumppu tilien tai vastaavan päälle. Varmista, että pumppu on vaakasuorassa. Älä kanno pumppua kaapelista tai letkusta.*

## **Käyttö**

### **⚠ VAARA**

#### **Sähköiskun aiheuttama hengenvaara!**

Sähköiskun aiheuttama hengenvaara, jos jännitteisiin osiin kosketaan.

Älä kosketa käytön aikana kahvaan kiinnitettyä köyttä tai pumpattavaan nesteeseen kanssa kosketuksissa olevia esineitä (esim. pumpattavaan nesteeseen ulottuvat putket, kaiteet) äläkä kosketa pumpattavaa nestettä.

### **Automaattinen ilmauslaite**

1. Nestetason ollessa alhainen imettyä tai pumpussa olevaa ilmaa mahdollisesti poistuu automaattisen ilmanpoistolaitteen kautta. Ilman lisäksi voi myös nestettä valua ulos.

Jos pumpun imutoiminnossa on ongelmia, kun nestetaso on alhainen, irrota verkkopistoke ja kytke se takaisin toistuvasti. Tämä tukee imutoimintoa.

#### **Kuva E**

## **Automaattitoiminto**

1. Säädä uimurikytkin korkeussäädön ja kaapelin pituuden avulla.

#### **Huomautus**

Jos pumppua käytetään ilman valvontaa, aseta uimurikytkin aina yläasentoon pumpun luotettavan poiskytkennän varmistamiseksi.

#### **Kuva F**

#### **Huomautus**

Kun Pumppu säädetään alimpaan kohtaan, on kaapelin pituus uimurikytkimen ja lukituksen välillä säädettävä arvolle 2,5 cm, katso merkintä kaapelissa.

#### **Kuva G**

2. Yhdistä verkkopistoke pistorasiaan.

#### **Huomautus**

Automaattisessa käytössä uimurikytkin ohjaa pumppua automaattisesti.

Pumppu kytkeytyy päälle, kun uimurikytkin on saavuttanut päällekytkentäkorkeuden nousevan nestetason johdosta.

Pumppu kytkeytyy pois päältä, kun uimurikytkin on saavuttanut poiskytkentäkorkeuden alenevan nestetason johdosta.

Uimurikytkimen liikkumisvapaus täytyy varmistaa.

Uimurikytkimen ja lukituksen välisen kaapelin pituuden on oltava vähintään 2,5 cm.

### **Päällekytkentäkorkeus / poiskytkentäkorkeus (uimurikytkin alimmassa asennossa):**

Min / Maks	SP 16.000 Dirt	SP 22.000 Dirt
Päällekytkentäkorkeus cm*	18/21	20/24
Poiskytkentäkorkeus cm*	4/12	6/15

### **Päällekytkentäkorkeus / poiskytkentäkorkeus (uimurikytkin ylimmässä asennossa):**

Min / Maks	SP 16.000 Dirt	SP 22.000 Dirt
Päällekytkentäkorkeus cm*	28/31	33/36
Poiskytkentäkorkeus cm*	14/22	19/27

\* Kytkeäkorkeudet vaihtelevat uimurikytkimen asennon sekä uimurikytkimen ja lukituksen välisen kaapelin pituuden mukaan. Suosittelemme säilyttämään esisäädetyt kaapelipituudet.

## **Manuaalinen käyttö**

#### **Huomautus**

Manuaalisessa käytössä pumppu on kaiken aikaa päällekytketty. Jotta pumpun imu toimii manuaalisessa käytössä, nestetason on oltava vähintään 60 mm (ja SP 16.000 Dirt) tai 50 mm (SP 22.000 Dirt). Pumppu voi pumpata, kunnes jäljelle jääneen nesteen korkeus on 25 mm (SP 16.000 Dirt) tai 35 mm (SP 22.000 Dirt). Mainittu jäljelle jääneen nesteen korkeus saavutetaan vain manuaalisessa käytössä.

Uimurikytkimen liikkumisvapaus täytyy varmistaa.

1. Kiinnitä uimurikytkin lukituksen niin, että se osoittaa ylöspäin.

#### **Kuva H**

### **HUOMIO**

**Vaurioitumisvaara kuivakäynnillä!**

Kuivakäynti lisää pumpun kulumista.

Älä jätä pumppua ilman valvontaa manuaalisessa käytössä.

Jos laite käy kuivavana, vedä verkkopistoke välittömästi pistorasiasta.

2. Yhdistä verkkopistoke pistorasiiaan.

### Käytön lopettaminen

1. Irrota verkkopistoke pistorasiasta.

Laite pysähtyy.

### HUOMIO

#### Vaurioitusvaara!

Kuivuneen lian tai lisäaineiden aiheuttama vaurioitusvaara.

Huuhtele ja puhdista laite välittömästi jokaisen käytön jälkeen.

2. Jos likaista nestettä tai lisäaineita sisältävää nestettä on pumpattu, laite on huuhdeltava ja puhdistettava välittömästi käytön päätyttyä, katso luku *Huuhtelu ja puhdistus*.

3. Tyhjennä laite ja varusteet ja anna niiden kuivua.

### Hoito ja huolto

#### ⚠ VAARA

##### Sähköiskun ja loukkaantumisen vaara!

Laite sisältää sähköisiä ja mekaanisia komponentteja. Lapset eivät saa suorittaa puhdistusta ja käyttäjälle kuulluvaa huoltoa.

### Huuhtelu ja puhdistus

### HUOMIO

#### Vaurioitusvaara!

Kuivuneen lian tai lisäaineiden aiheuttama vaurioitusvaara.

Huuhtele ja puhdista laite välittömästi jokaisen käytön jälkeen.

1. Jos likaista nestettä tai lisäaineita sisältävää nestettä on pumpattu, laite on huuhdeltava sen jälkeen: Pumpkaa laitteella puhdasta, lisäaineetonta makeaa vettä, kunnes kaikki lika tai lisäaineet on huuhdeltu ulos laitteesta.

#### ⚠ VAARA

##### Sähköiskun ja loukkaantumisen vaara!

Laite sisältää sähköisiä ja mekaanisia komponentteja. Irrota laite aina virransyötöstä ennen laitteen kokoamista, purkamista tai puhdistamista.

2. Irrota verkkopistoke pistorasiasta.

3. Paina QuickConnect-painiketta ja irrota välikappale.

#### Kuva C

4. Poista tarvittaessa jäänteet letkusta ja Quick-Connectistä.

5. Puhdista laitteen ulkopuoli pehmeällä, puhtaalla liinalla ja puhtaalla makealla vedellä.

6. Tyhjennä laite ja varusteet ja anna niiden kuivua.

### Huolto

Laite on huoltovapaa.

### Kuljetus

Kuljetus käsin

#### ⚠ VARO

##### Kompastumisen aiheuttama loukkaantumisaara!

Irrallisiin johtoihin ja letkuihin kompastuminen voi aiheuttaa loukkaantumisaaraan.

Varo johtoja ja letkuja, kun siirät laitetta.

1. Nosta ja kanno laitetta kahvasta.

Kuljetus ajoneuvoissa

#### ⚠ VAROITUS

##### Loukkaantumisaara, vaurioitusvaara!

Huomioi laitteen paino kuljetettaessa.

Sijoita tai kiinnitä laite soveltuvien ohjeiden mukaisesti, jotta se ei liu'u eikä heittelehdi ympäriinsä kuljetuksen aikana.

2. Estä laitteen luisuminen ja kaatumisen ajoneuvossa kuljetettaessa kiinnittämällä laite voimassa olevien direktiivien mukaisesti.

### Varastointi

### HUOMIO

#### Jäätyminen aiheuttaa vaurioitusvaaran!

Jos laitetta ei ole täysin tyhjennetty, se voi vaurioitua jäätyessään.

Tyhjennä laite ja sen varusteet kokonaan ennen niiden varastointia.

Suojaa laite jäätymiseltä.

Säilytä laitetta jäätymättömässä paikassa äläkä ulkona.

#### ⚠ VARO

##### Loukkaantumisaara ja vaurioitusvaara!

Laite voi kaatua kaltevilla pinnoilla.

Ota varastoinnissa huomioon laitteen paino.

1. Tyhjennä pumppu ja varusteet kokonaan.

2. Anna pumpun ja varusteiden kuivua.

3. Säilytä pumppua jäätymiseltä suojatussa tilassa.

### Ohjeita häiriötilanteissa

Häiriöillä on usein yksinkertaisia syitä, jotka voit itse poistaa seuraavan yleiskuvan avulla. Ota yhteyttä valtuutettuun asiakaspalveluun epäselvissä tai tässä mainitsemattomien häiriöiden tapauksessa.

Virhe	Syy	Korjaus
Pumppu käy, mutta ei pumpkaa	Pumpussa on ilmaa.	1. Irrota ja yhdistä useita kertoja verkkopistoketta pistorasiasta, kunnes nestettä imeetään.
	Imualue on tukossa.	1. Irrota verkkopistoke pistorasiasta. 2. Puhdista imualue.
	Nestetaso manuaalisessa käytössä on liian alhainen.	1. Upota pumppu mahdollisimman syväälle pumpattavaan nesteeseen, katso luku Käyttö.

Virhe	Syy	Korjaus
<b>Pumppu ei käynnisty, tai pysähtyy yhtäkkiä käynnin aikana</b>	Virran syöttö on katkennut.	1. Tarkasta sulakkeet ja sähköliitännät.
	Lämpösuojakytin on kytketty pumpun pois päältä ylikuumenemisen johdosta.	1. Irrota verkkopistoke pistorasiasta. 2. Anna pumpun jäähtyä. 3. Poista likahiukkaset imualueelta. 4. Puhdista imualue. 5. Estä pumpun kuivakäynti.
	Likahiukkaset tukkivat imualueen.	1. Irrota verkkopistoke pistorasiasta. 2. Puhdista imualue.
<b>Pumppausteho vähenee</b>	Imualue on tukossa.	1. Irrota verkkopistoke pistorasiasta. 2. Puhdista imualue.
<b>Pumppausteho on liian alhainen</b>	Maksimaalinen pumppauskorkeus on ylittynyt. Letkin halkaisija ja letkun pituus on väärin valittu.	1. Noudata maksimaalista pumppauskorkeutta, katso luku <i>Tekniset tiedot</i> . 2. Valitse tarvittaessa suurempi letkun halkaisija tai lyhyempi letkun pituus, katso luku <i>Pumppausmäärän optimointi</i> .
<b>Quick-Connectia ei voi avata tai sulkea</b>	Pistojärjestelmä on likaantunut.	1. Poista liitin. 2. Puhdista liitin. 3. Asenna liitin.

## Tekniset tiedot

		SP 16.000 Dirt	SP 22.000 Dirt
<b>Laitteen tehotiedot</b>			
Verkköjännite	V	230-240	230-240
Verkkotaajuus	Hz	50	50
Nimellisteho	W	550	750
Pumppausmäärä, enintään	l/h	16.000	22.000
Paine (enint.)	MPa (bar)	0,08 (0,8)	0,08 (0,8)
Pumppauskorkeus (enint.)	m	8	8
Sukellus-/upotussyvyys (enint.)	m	7	7
Pumpattavan nesteen sallittu lämpötila	°C	5...35	5...35
Sallittujen pumpattavien nesteiden hiukkaskoko (enint.)	mm	20	30
Nesteen vähimmäistaso (manuaalinen tila)	mm	60	50
Jäljelle jääneen nesteen korkeus	mm	25	35
Paino (ilman varusteita)	kg	4,9	6,5

Oikeus teknisiin muutoksiin pidätetään.

## Pumppausmäärän optimointi

Pumppausmäärä on sitä suurempi:

- mitä vähäisempi pumppauskorkeus on.
- mitä suurempi käytettävän letkun halkaisija on.
- mitä lyhyempi käytettävä letku on.
- mitä vähemmän painehäviöitä liitetyt varusteet aiheuttavat.

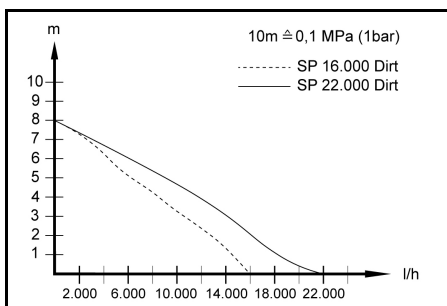

## EU-vaatimustenmukaisuusvakuutus

Täten vakuutamme, että jäljempänä kuvattu kone vastaa suunnittelultaan ja rakenteeltaan sekä meidän markkinoille tuomanamme mallina EU-direktiivien olennaisia turvallisuus- ja terveysvaatimuksia. Jos konetta muutetaan ilman meidän hyväksyntäämme, tämän vakuutuksen voimassaolo raukeaa.

Tuote: Pumppu  
Tyyppi: 1.645-xxx

### Sovellettavat EU-direktiivit

2014/35/EU  
2014/30/EU  
2011/65/EU  
2009/125/EY

### Sovellettu asetukset (sovelletut asetukset) (EU) 2019/1781

### Sovelletut yhdenmukaistetut standardit

EN 60335-1  
EN 60335-2-41  
EN 62233: 2008  
EN 55014-1: 2017 + A11: 2020  
EN 55014-2: 2015  
EN 61000-3-2: 2014  
EN 61000-3-3: 2013  
EN IEC 63000: 2018

Allekirjoittaneet toimivat yrityksen johtokunnan puolesta ja sen valtakirjalla.

Dokumentointivastaava:  
S. Reiser  
Alfred Kärcher SE & Co. KG  
Alfred-Kärcher-Str. 28 - 40  
71364 Winnenden (Germany)  
Puh.: +49 7195 14-0  
Faksi: +49 7195 14-2212  
Winnenden, 1.6.2021

## Περιεχόμενα

Γενικές υποδείξεις.....	55
Προβλεπόμενη χρήση.....	55
Διαβαθμίσεις κινδύνων.....	55
Προστασία του περιβάλλοντος.....	55
Παρελκόμενα και ανταλλακτικά.....	56
Παραδοτέος εξοπλισμός.....	56
Εγγύηση.....	56
Περιγραφή συσκευής.....	56
Έναρξη χρήσης.....	56
Λειτουργία.....	57
Φροντίδα και συντήρηση.....	58
Μεταφορά.....	58
Αποθήκευση.....	58
Βοήθεια σε περίπτωση βλάβης.....	58
Τεχνικά στοιχεία.....	59
Βελτιστοποίηση της παροχής.....	59
Δήλωση συμμόρφωσης ΕΕ.....	59

## Γενικές υποδείξεις



Πριν από την πρώτη χρήση της συσκευής, διαβάστε αυτές τις γενικές οδηγίες χρήσης καθώς και τις συνοδευτικές υποδείξεις ασφαλείας. Εφαρμόζετε αυτές τις οδηγίες.  
Φυλάξτε τα δύο βιβλαράκια για μεταγενέστερη χρήση ή για τον επόμενο ιδιοκτήτη.

## Προβλεπόμενη χρήση

Χρησιμοποιείτε τη συσκευή αποκλειστικά για την ιδιωτική σας κατοικία.

Προβλεπόμενη χρήση:

- Αποστράγγιση τμημάτων κτιρίου σε περίπτωση πλημμύρας
  - Αντληση και απάντληση δοχείων
  - Λήψη νερού από πηγάδια και φρεάτια
  - Αντληση γλυκού νερού από βάρκες και κόττερα
- Υποδείξεις για τον τρόπο λειτουργίας βλ. κεφάλαιο *Λειτουργία*.

## Επιτρεπόμενα αντλούμενα υγρά

### ⚠ ΚΙΝΔΥΝΟΣ

**Κίνδυνος θανάτου και ζημιάς κατά την άντληση εκρηκτικών, εύφλεκτων ή ακατάλληλων ουσιών!**  
Εύφλεκτες ή εκρηκτικές ουσίες μπορεί να αναφλεγούν ή να εκραγούν.  
Οι ακατάλληλες ουσίες μπορεί να προκαλέσουν ζημιά στην αντλία.  
Μην αντλείτε εκρηκτικά, εύφλεκτα ή διαβρωτικά υγρά ή αέρια (π.χ. καύσιμα, πετρέλαιο, νιτροδιαλυτικό) και μην

αντλείτε λίπη, έλαια, αλμυρό νερό ή λύματα από εγκαταστάσεις τουαλέτας ή νερό που έχει χαμηλότερη ρευστότητα από το καθαρό νερό.

Επιτρεπόμενα αντλούμενα υγρά:

- Γλυκό νερό μέχρι ενός ορισμένου βαθμού ρύπανσης.  
**SP 16.000 Dirt:**  
Νερό με βαθμό ρύπανσης μέχρι μέγεθος κόκκων 20 mm  
**SP 22.000 Dirt:**  
Νερό με βαθμό ρύπανσης μέχρι μέγεθος κόκκων 30 mm
- Νερό πσίνας με την προβλεπόμενη δοσολογία πρόσθετων.
- Σαπουνάδες πλυσίματος, π.χ. από διαρροές πλυντηρίων ρούχων. Στη συνέχεια ξεπλύνετε και καθαρίστε την αντλία με καθαρό νερό, βλέπε κεφάλαιο *Πλύση και καθαρισμός*.
- Η θερμοκρασία των αντλούμενων υγρών πρέπει να κυμαίνεται μεταξύ 5 °C και 35 °C.

## Ακατάλληλη χρήση

### ΠΡΟΣΟΧΗ

**Κίνδυνος ζημιάς λόγω παγετού!**

Η λειτουργία κατά τη διάρκεια παγετού μπορεί να προκαλέσει ζημιά στη συσκευή.

Συσκευές που δεν έχουν αδειάσει τελείως μπορούν να υποστούν ζημιά από τον παγετό.

Ποτέ μην λειτουργήσετε τη συσκευή με συνθήκες παγετού.

Προστατέψτε τη συσκευή από την παγωνιά.

### ΠΡΟΣΟΧΗ

**Κίνδυνος ζημιάς σε περίπτωση συνεχούς λειτουργίας!**

Η συσκευή δεν είναι κατάλληλη για αδιάλειπτη συνεχή λειτουργία.

Μην λειτουργείτε τη συσκευή συνεχώς για μεγάλα χρονικά διαστήματα (π.χ. συνεχής λειτουργία ανακύκλωσης σε τεχνητές λίμνες) ή ως σταθερή εγκατάσταση (π.χ. ως μονάδα ανύψωσης, αντλία συντριβανιού).

**Υπόδειξη**

Ο κατασκευαστής δεν ευθύνεται για ενδεχόμενες ζημιές, που οφείλονται σε εσφαλμένη χρήση ή σε λάθος χειρισμό.

## Διαβαθμίσεις κινδύνων

### ⚠ ΚΙΝΔΥΝΟΣ

- Υπόδειξη άμεσου κινδύνου, ο οποίος οδηγεί σε σοβαρούς τραυματισμούς ή θάνατο.

### ⚠ ΠΡΟΕΙΔΟΠΟΙΗΣΗ

- Υπόδειξη πιθανώς επικίνδυνης κατάστασης, η οποία μπορεί να οδηγήσει σε σοβαρούς τραυματισμούς ή θάνατο.

### ⚠ ΠΡΟΣΟΧΗ

- Υπόδειξη πιθανώς επικίνδυνης κατάστασης, η οποία μπορεί να οδηγήσει σε ελαφρείς τραυματισμούς.

### ΠΡΟΣΟΧΗ

- Υπόδειξη πιθανώς επικίνδυνης κατάστασης, η οποία μπορεί να οδηγήσει σε υλικές ζημιές.

## Προστασία του περιβάλλοντος

Τα υλικά συσκευασίας είναι ανακυκλώσιμα.

Απορρίψτε τις συσκευασίες με περιβαλλοντικά ορθό τρόπο.





Οι ηλεκτρικές και ηλεκτρονικές συσκευές περιέχουν πολύτιμα ανακυκλώσιμα υλικά και, συχνά, εξαρτήματα όπως μπαταρίες απλές, επαναφορτιζόμενες ή λάδια, τα οποία σε περίπτωση λανθασμένης χρήσης ή απόρριψης μπορούν να θέσουν σε κίνδυνο την ανθρώπινη υγεία και το περιβάλλον. Ωστόσο, αυτά τα συστατικά είναι απαραίτητα για τη σωστή λειτουργία της συσκευής. Οι συσκευές που φέρουν αυτό το σύμβολο δεν επιτρέπεται να απορρίπτονται μαζί με τα οικιακά απορρίμματα.

#### Υποδείξεις σχετικά με συστατικά (REACH)

Ενημερωμένες πληροφορίες σχετικά με τα συστατικά είναι διαθέσιμες στη διεύθυνση: [www.kaercher.com/REACH](http://www.kaercher.com/REACH)

### Παρελκόμενα και ανταλλακτικά

Χρησιμοποιείτε μόνο γνήσια παρελκόμενα και γνήσια ανταλλακτικά, καθώς αυτά εγγυώνται την ασφάλειά και απρόσκοπτη λειτουργία της συσκευής. Πληροφορίες σχετικά με τα παρελκόμενα και τα ανταλλακτικά θα βρείτε στη διεύθυνση [www.kaercher.com](http://www.kaercher.com).

### Παραδοτέος εξοπλισμός

Ο παραδοτέος εξοπλισμός της συσκευής απεικονίζεται επάνω στη συσκευασία. Κατά την αφαίρεση από τη συσκευασία ελέγξτε την πληρότητα των περιεχομένων. Σε περίπτωση που λείπουν παρελκόμενα ή έχουν προκληθεί ζημιές κατά τη μεταφορά, ενημερώστε τον προμηθευτή σας.

### Εγγύηση

Σε κάθε χώρα ισχύουν οι όροι εγγύησης οι οποίοι εκδίδονται από την αρμόδια εταιρεία διανομής μας. Τυχόν βλάβες στη συσκευή σας επιδιορθώνονται από εμάς χωρίς χρέωση εντός της προθεσμίας εγγύησης, εφόσον οφείλονται σε σφάλμα υλικού ή κατασκευής. Σε περίπτωση εγγύησης απευθυνθείτε στον προμηθευτή σας ή το πλησιέστερο εξουσιοδοτημένο συνεργείο, προσκομίζοντας το παραστατικό της αγοράς. (για διευθύνσεις βλέπε την πίσω σελίδα)

### Περιγραφή συσκευής

Για τα σχήματα δείτε τις σελίδες εικόνων  
Εικόνα Α

- ① Λαβή μεταφοράς
- ② Καλώδιο ηλεκτρικής σύνδεσης με φις
- ③ Αυτόματη διάταξη εξαέρωσης
- ④ Quick-Connect
- ⑤ Τεμάχιο σύνδεσης αντλίας G 1 ½ (σύνδεση σωλήνων 1", 1 ¼" και 1 ½" και σπείρωμα G 1 ½)
- ⑥ Στόμιο σύνδεσης (σπείρωμα G 1 ½)
- ⑦ Ασφάλεια (πλωτηροδιακόπτης)
- ⑧ Ρύθμιση ύψους (πλωτηροδιακόπτης)
- ⑨ Πλωτηροδιακόπτης
- ⑩ \*Τεμάχιο σύνδεσης αντλίας G 1 (σύνδεση ελαστικού σωλήνα ¾" και 1" και σπείρωμα G 1)
- ⑪ \*Βαλβίδα αντεπιστροφής
- ⑫ G 1 - Βιδωτό ρακόρ (SP 16.000 Dirt)
- ⑬ Πρώτο φίλτρο (SP 22.000 Dirt)

\* Δεν περιλαμβάνεται στο παραδοτέο υλικό.

## Έναρξη χρήσης

### ⚠ ΚΙΝΔΥΝΟΣ

#### Κίνδυνος ηλεκτροπληξίας και τραυματισμού!

Η συσκευή περιέχει ηλεκτρικά και μηχανικά εξαρτήματα. Πριν από τη συναρμολόγηση, την απουσαρμολόγηση ή τον καθαρισμό αποσυνδέετε πάντα τη συσκευή από το ηλεκτρικό ρεύμα.

#### Υπόδειξη

Όσο μικρότερο είναι το μήκος και μεγαλύτερη η διάμετρος του ελαστικού σωλήνα, τόσο υψηλότερος είναι ο ρυθμός παροχής.

Για να αποφύγετε την απόφραξη της αντλίας σε ελαστικούς σωλήνες διαμέτρου μικρότερης από 1 ¼", χρησιμοποιήστε ένα πρώτο φίλτρο.

- SP 16.000 Dirt ειδικά παρελκόμενα
  - SP 22.000 Dirt ενσωματωμένο στο πόδι στήριξης
- Η σύνδεση της αντλίας είναι εξοπλισμένη με κουμπωτό σύστημα (Quick-Connect).

Το στόμιο με τεμάχιο σύνδεσης G 1 ½ και το βιδωτό ρακόρ G 1 παραδίδονται χωρίς συναρμολόγηση μαζί με τη συσκευή.

#### Υπόδειξη

Στο τεμάχιο σύνδεσης G 1 ½ της αντλίας μπορούν να συνδεθούν ελαστικοί σωλήνες με διάμετρο 1", 1 ¼" και 1 ½".

Για να γίνεται άντληση κόκκων επιθυμητού μεγέθους πρέπει να επιλεγεί ελαστικός σωλήνας με επαρκή διάμετρο και το κομμάτι σύνδεσης G 1 ½ της αντλίας να κοντύνει αντίστοιχα στις εγκοπές. Ακόμη και για μικρότερα μεγέθη κόκκων συνιστάται μεγαλύτερη διάμετρος ελαστικού σωλήνα, ώστε να είναι επιπλέον μεγάλη ποσότητα ροής.

**Σύνδεση ελαστικού σωλήνα στην αντλία κατά τη χρήση ελαστικού σωλήνα 1", 1 ¼" ή 1 ½":**

- 1 Βιδώστε το τεμάχιο σύνδεσης G 1 ½ της αντλίας στο στόμιο σύνδεσης.

#### Εικόνα Β

- 2 Σπρώξτε τον σφιγκτήρα πάνω στον ελαστικό σωλήνα.
- 3 Σπρώξτε τον ελαστικό σωλήνα στο τεμάχιο σύνδεσης G 1 ½ και στερεώστε τον με κατάλληλο σφιγκτήρα.
- 4 Σπρώξτε το στόμιο σύνδεσης στο Quick-Connect.

#### Εικόνα C

**Σύνδεση ελαστικού σωλήνα στην αντλία κατά τη χρήση ελαστικού σωλήνα ¾" ή 1" (SP 16.000 Dirt):**

- 1 Βιδώστε το ρακόρ G 1 στο στόμιο σύνδεσης.
- 2 Τοποθετήστε το ειδικό εξάρτημα σύνδεσης αντλίας G 1 (6.997-359.0 τεμάχιο σύνδεσης G 1 (33,3 mm) με βαλβίδα αντεπιστροφής - δεν περιλαμβάνεται στην παράδοση) στο ρακόρ G 1:
  - a Τοποθετήστε τη βαλβίδα αντεπιστροφής στο ρακόρ G 1 έτσι ώστε να είναι ευανάγνωστη η επιγραφή "UP".
  - b Βιδώστε το τεμάχιο σύνδεσης G 1 της αντλίας στο ρακόρ G 1.
- 3 Σπρώξτε τον σφιγκτήρα πάνω στον ελαστικό σωλήνα.
- 4 Σπρώξτε τον ελαστικό σωλήνα στο τεμάχιο σύνδεσης G 1 της αντλίας και στερεώστε τον με κατάλληλο σφιγκτήρα.
- 5 Σπρώξτε το στόμιο σύνδεσης στο Quick-Connect.

#### Εικόνα C

**Ρύθμιση / βύθιση αντλίας:**



- 1 Συνδέστε τον ρυθμιστή ύψους του πλωτηροδιακόπτη στην ασφάλεια.  
**Εικόνα D**
- 2 Τοποθετήστε την αντλία με ασφάλεια σε σταθερό έδαφος μέσα στο αντλούμενο υγρό ή βυθίστε την με συρματόσχοινο που είναι στερεωμένο στη λαβή μεταφοράς.

#### Υπόδειξη

Το σημείο αναρρόφησης δεν επιτρέπεται να φράζει από ακαθαρσίες. Εάν το έδαφος είναι λασπωμένο, τοποθετήστε την αντλία σε ένα τούβλο ή κάτι παρόμοιο. Βεβαιωθείτε πως η αντλία είναι οριζόντια. Μην μεταφέρετε την αντλία κρατώντας την από το καλώδιο ή τον ελαστικό σωλήνα.

## Λειτουργία

### ⚠ ΚΙΝΔΥΝΟΣ

#### Θανάσιμος κίνδυνος λόγω ηλεκτροπληξίας!

Κατά το άγγιγμα ηλεκτροφόρων εξαρτημάτων υπάρχει κίνδυνος θανάτου από ηλεκτροπληξία.

Κατά τη διάρκεια της λειτουργίας, μην αγγίζετε το συρματόσχοινο που είναι προσαρτημένο στη λαβή μεταφοράς ούτε κάποια αντικείμενα που έρχονται σε επαφή με το αντλούμενο υγρό (π.χ. σωληνώσεις που προεξέχουν στο αντλούμενο υγρό, κιγκλιδώματα) και μην απλώνετε το χέρι σας μέσα στο αντλούμενο υγρό.

### Αυτόματη διάταξη εξέρωσης

1. Όταν η στάθμη του υγρού είναι χαμηλή, ο αέρας που αναρροφάται ή υπάρχει στην αντλία διαφεύγει μέσω της αυτόματης διάταξης εξερισμού. Εκτός από τον αέρα, μπορεί να εξέλθει και υγρό.

Εάν η αντλία παρουσιάσει προβλήματα αναρρόφησης όταν η στάθμη του υγρού είναι χαμηλή, αποσυνδέστε την από την πρίζα και συνδέστε την επανειλημμένα προκειμένου να βοηθήσετε τη διαδικασία αναρρόφησης.

#### Εικόνα E

### Αυτόματη λειτουργία

1. Ρυθμίστε τον πλωτηροδιακόπτη μέσω του ρυθμιστή ύψους και μέσω του μήκους του καλωδίου.

#### Υπόδειξη

Όταν η αντλία λειτουργεί χωρίς επιτήρηση, να θέτετε πάντα τον πλωτηροδιακόπτη στην ανώτατη θέση, ώστε να διασφαλίζεται η αξιόπιστη απενεργοποίηση της αντλίας.

#### Εικόνα F

#### Υπόδειξη

Εάν η αντλία είναι ρυθμισμένη στη χαμηλότερη θέση, ρυθμίστε το μήκος του καλωδίου μεταξύ του πλωτηροδιακόπτη και της ασφάλειας στα 2,5 cm, βλέπε σημμάδι στο καλώδιο.

#### Εικόνα G

2. Συνδέστε το φινι ρεύματος στην πρίζα.

#### Υπόδειξη

Στην αυτόματη λειτουργία, ο πλωτηροδιακόπτης ελέγχει αυτόματα τη διαδικασία άντλησης.

Η αντλία ενεργοποιείται μόλις ο πλωτηροδιακόπτης φτάσει στο ύψος ενεργοποίησης λόγω της ανόδου της στάθμης του υγρού.

Η αντλία απενεργοποιείται μόλις ο πλωτηροδιακόπτης φτάσει στη στάθμη απενεργοποίησης λόγω πτώσης της στάθμης του υγρού.

Πρέπει να διασφαλίζεται η ελεύθερη κίνηση του πλωτηροδιακόπτη.

Το μήκος του καλωδίου μεταξύ του πλωτηροδιακόπτη και της ασφάλειας πρέπει να είναι τουλάχιστον 2,5 cm.

### Ύψος ενεργοποίησης / ύψος απενεργοποίησης (πλωτηροδιακόπτης στην κατώτατη θέση):

Min / Max	SP 16.000 Dirt	SP 22.000 Dirt
Ύψος ενεργοποίησης cm*	18 / 21	20 / 24
Ύψος απενεργοποίησης cm*	4 / 12	6 / 15

### Ύψος ενεργοποίησης / ύψος απενεργοποίησης (πλωτηροδιακόπτης στην ανώτατη θέση):

Min / Max	SP 16.000 Dirt	SP 22.000 Dirt
Ύψος ενεργοποίησης cm*	28 / 31	33 / 36
Ύψος απενεργοποίησης cm*	14 / 22	19 / 27

\* Τα ύψη ενεργοποίησης/απενεργοποίησης διαφέρουν ανάλογα με τη θέση του πλωτηροδιακόπτη και το μήκος του καλωδίου μεταξύ πλωτηροδιακόπτη και ασφάλειας. Συνιστούμε τη διατήρηση του προκαθορισμένου μήκους καλωδίου.

### Χειροκίνητη λειτουργία

#### Υπόδειξη

Στη χειροκίνητη λειτουργία, η αντλία παραμένει συνεχώς ενεργοποιημένη. Προκειμένου στη χειροκίνητη λειτουργία η αντλία να κάνει αναρρόφηση αυτόνομα, η στάθμη του υγρού πρέπει να είναι τουλάχιστον 60 mm (SP 16.000 Dirt) ή 50 mm (SP 22.000 Dirt). Η αντλία μπορεί να αντλήσει υπολειπόμενο υγρό ύψους μέχρι 25 mm (SP 16.000 Dirt) ή 35 mm (SP 22.000 Dirt). Το αναγραφόμενο ύψος υπολειπόμενου υγρού επιτυγχάνεται μόνο σε χειροκίνητη λειτουργία. Πρέπει να διασφαλίζεται η ελεύθερη κίνηση του πλωτηροδιακόπτη.

1. Στερεώστε τον πλωτηροδιακόπτη στην ασφάλεια έτσι ώστε να δείχνει προς τα πάνω.

#### Εικόνα H

### ΠΡΟΣΟΧΗ

#### Κίνδυνος ζημιάς σε περίπτωση ξηρής λειτουργίας!

Η ξηρή λειτουργία οδηγεί σε αυξημένη φθορά της αντλίας.

Μην αφήνετε την αντλία χωρίς επίβλεψη κατά τη διάρκεια της χειροκίνητης λειτουργίας.

Σε περίπτωση ξηρής λειτουργίας, αποσυνδέστε αμέσως το φινι από την πρίζα.

2. Συνδέστε φινι ρεύματος στην πρίζα.

### Τερματισμός λειτουργίας

1. Αποσυνδέστε το φινι από την πρίζα.

Η συσκευή σταματά.

### ΠΡΟΣΟΧΗ

#### Κίνδυνος πρόκλησης ζημιάς!

Κίνδυνος πρόκλησης ζημιάς λόγω αποξηραμένων ρύπων ή πρόσθετων ουσιών.

Μετά από κάθε χρήση ξεπλύνετε και καθαρίζετε αμέσως τη συσκευή.

2. Εάν έχει αντληθεί βρώμικο υγρό ή υγρό με πρόσθετα, ξεπλύνετε και καθαρίστε τη συσκευή

αμέσως μετά το τέλος της λειτουργίας, βλέπε κεφάλαιο Πλύση και καθαρισμός.

3. Αδειάστε και αφήστε να στεγνώσουν η συσκευή και τα εξαρτήματα.

## Φροντίδα και συντήρηση

### ⚠ ΚΙΝΔΥΝΟΣ

**Κίνδυνος ηλεκτροπληξίας και τραυματισμού!**  
Η συσκευή περιέχει ηλεκτρικά και μηχανικά εξαρτήματα. Ο καθαρισμός και η συντήρηση δεν επιτρέπεται να γίνονται από παιδιά.

### Πλύση και καθαρισμός

### ΠΡΟΣΟΧΗ

**Κίνδυνος πρόκλησης ζημιάς!**  
Κίνδυνος πρόκλησης ζημιάς λόγω αποξηραμένων ρύπων ή πρόσθετων ουσιών.

Μετά από κάθε χρήση ξεπλένετε και καθαρίζετε αμέσως τη συσκευή.

1. Εάν έχει αντληθεί βρώμικο υγρό ή υγρό με πρόσθετα, η συσκευή πρέπει να ξεπλυθεί στη συνέχεια: Λειτουργήστε τη συσκευή με καθαρό νερό χωρίς πρόσθετα μέχρι να ξεπλυθούν μέσα από αυτήν όλες οι ακαθαρσίες και τα πρόσθετα.

### ⚠ ΚΙΝΔΥΝΟΣ

**Κίνδυνος ηλεκτροπληξίας και τραυματισμού!**  
Η συσκευή περιέχει ηλεκτρικά και μηχανικά εξαρτήματα. Πριν από τη συναρμολόγηση, την αποσυναρμολόγηση ή τον καθαρισμό αποσυνδέετε πάντα τη συσκευή από το ηλεκτρικό ρεύμα.

2. Αποσυνδέστε το φως από την πρίζα.
  3. Πατήστε το κουμπί του Quick-Connect και αφαιρέστε τα στόμια σύνδεσης.
- Εικόνα C**
4. Εάν είναι απαραίτητο, αφαιρέστε τα υπολείμματα από τον ελαστικό σωλήνα και το Quick-Connect.
  5. Καθαρίστε το εξωτερικό της συσκευής με ένα μαλακό, καθαρό πανί και καθαρό νερό.
  6. Αδειάστε και αφήστε να στεγνώσουν η συσκευή και τα εξαρτήματα.

### Συντήρηση

Η συσκευή δεν χρειάζεται συντήρηση.

### Μεταφορά

Μεταφορά με το χέρι

Σφάλμα	Αιτία	Αντιμετώπιση
Η αντλία λειτουργεί αλλά δεν να κάνει άντληση	Στην αντλία υπάρχει αέρας.	1. Συνδέστε και αποσυνδέστε επανειλημμένα το ηλεκτρικό φως από την πρίζα, μέχρι να αρχίσει αναρρόφηση υγρού.
	Η περιοχή αναρρόφησης έχει βουλώσει.	1. Αποσυνδέστε το φως από την πρίζα. 2. Καθαρίστε την περιοχή αναρρόφησης.
	Η στάθμη υγρού είναι πολύ χαμηλή σε χειροκίνητη λειτουργία.	1. Εάν είναι δυνατό, βυθίστε την αντλία βαθύτερα στο υγρό άντλησης, βλ. κεφάλαιο <i>Λειτουργία</i> .

### ⚠ ΠΡΟΣΟΧΗ

**Κίνδυνος τραυματισμού λόγω σκοντάμματος!**  
Σε χαλαρά καλώδια και ελαστικούς σωλήνες υπάρχει κίνδυνος τραυματισμού από σκόνταμμα. Προσέχετε τα καλώδια και τους ελαστικούς σωλήνες κατά τη μετακίνηση της συσκευής.

1. Σηκώστε και μεταφέρετε τη συσκευή από τη λαβή μεταφοράς.

**Μεταφορά σε οχήματα**

### ⚠ ΠΡΟΕΙΔΟΠΟΙΗΣΗ

**Κίνδυνος τραυματισμού, κίνδυνος πρόκλησης ζημιάς!**

Κατά τη μεταφορά προσέξτε το βάρος του μηχανήματος. Τοποθετήστε ή στερεώστε τη συσκευή σύμφωνα με τις ισχύουσες οδηγίες, ώστε να μην μπορεί να γλιστρήσει ή να πεταχτεί κατά τη μεταφορά.

2. Κατά τη μεταφορά με οχήματα στερεώστε τη συσκευή σύμφωνα με τις ισχύουσες οδηγίες ώστε να μην γλιστρήσει και να μην πέσει.

## Αποθήκευση

### ΠΡΟΣΟΧΗ

**Κίνδυνος ζημιάς λόγω παγετού!**

Αν η συσκευή δεν έχει αδειάσει τελείως, μπορεί να καταστραφεί λόγω παγετού.

Πριν αποθηκεύσετε τη συσκευή και τα αξεσουάρ αδειάστε τα εντελώς.

Προστατέψτε τη συσκευή από την παγωνιά.

Αποθηκεύστε τη συσκευή σε μέρος χωρίς παγετό και όχι σε εξωτερικό χώρο.

### ⚠ ΠΡΟΣΟΧΗ

**Κίνδυνος τραυματισμού και πρόκλησης ζημιάς!**

Σε κεκλιμένες επιφάνειες η συσκευή μπορεί να πέσει.

Κατά την αποθήκευση προσέξτε το βάρος της συσκευής.

1. Αδειάστε τελείως την αντλία και τα παρελκόμενα.
2. Αφήστε την αντλία και τα παρελκόμενα να στεγνώσουν.
3. Αποθηκεύετε την αντλία σε χώρο ανθεκτικό στον πάγο.

## Βοήθεια σε περίπτωση βλάβης

Οι βλάβες οφείλονται συχνά σε ασήμαντες αιτίες, τις οποίες μπορείτε να αντιμετωπίσετε μόνοι σας με τη βοήθεια του ακόλουθου πίνακα. Σε περίπτωση αμφιβολίας ή σε περίπτωση βλάβης που δεν αναφέρεται εδώ παρακαλούμε να απευθύνεστε στο εξουσιοδοτημένο τμήμα εξυπηρέτησης πελατών.

Σφάλμα	Αιτία	Αντιμετώπιση
Η αντλία δεν ξεκινά ή σταματάει ξαφνικά στη διάρκεια της λειτουργίας	H ηλεκτρική τροφοδοσία διακόπηκε.	1. Ελέγξτε τις ασφάλειες και τις ηλεκτρικές συνδέσεις.
	Ο θερμοδιακόπτης απενεργοποίησε την αντλία λόγω υπερθέρμανσης.	1. Αποσυνδέστε το φις από την πρίζα. 2. Αφήστε την αντλία να κρυώσει. 3. Αφαιρέστε τα σωματίδια ρύπων από την περιοχή αναρρόφησης. 4. Καθαρίστε την περιοχή αναρρόφησης. 5. Αποτρέψτε την ξηρή λειτουργία της αντλίας.
	Τα σωματίδια ρύπων φράζουν την περιοχή αναρρόφησης.	1. Αποσυνδέστε το φις από την πρίζα. 2. Καθαρίστε την περιοχή αναρρόφησης.
Η παροχή μειώνεται	H περιοχή αναρρόφησης έχει βουλώσει.	1. Αποσυνδέστε το φις από την πρίζα. 2. Καθαρίστε την περιοχή αναρρόφησης.
Η παροχή είναι πολύ μικρή	Έγινε υπέρβαση του μέγιστου ύψους άντλησης. H διάμετρος και το μήκος του ελαστικού σωλήνα έχουν επιλεγεί λανθασμένα.	1. Τηρείτε το μέγιστο ύψος άντλησης, βλ. κεφάλαιο <i>Τεχνικά στοιχεία</i> . 2. Εάν είναι απαραίτητο, επιλέξτε ελαστικό σωλήνα με μεγαλύτερη διάμετρο ή μικρότερο μήκος, βλ. κεφάλαιο <i>Βελτιστοποίηση της παροχής</i> .
Το Quick-Connect δεν μπορεί να ανοίξει η να κλείσει	Το σύστημα κουμπώματος είναι λερωμένο.	1. Αφαιρέστε το κλιπ. 2. Καθαρίστε το κλιπ. 3. Τοποθετήστε το κλιπ.

## Τεχνικά στοιχεία

		SP 16.000 Dirt	SP 22.000 Dirt
<b>Στοιχεία ισχύος συσκευής</b>			
Τάση δικτύου	V	230-240	230-240
Συχνότητα δικτύου	Hz	50	50
Ονομαστική ισχύς	W	550	750
Παροχή μέγιστη	l/h	16.000	22.000
Πίεση (μέγ.)	MPa (bar)	0,08 (0,8)	0,08 (0,8)
Ύψος ανύψωσης (μέγ.)	m	8	8
Βάθος βύθισης (max)	m	7	7
Επιτρεπόμενη θερμοκρασία αντλούμενου υγρού	°C	5...35	5...35
Μέγεθος σωματιδίου (μέγ.) του επιτρεπόμενου αντλούμενου υγρού	mm	20	30
Ελάχιστο ύψος υγρού (μη αυτόματη λειτουργία)	mm	60	50
Ύψος υπολειπόμενου υγρού	mm	25	35
Βάρος (χωρίς παρελκόμενα)	kg	4,9	6,5

Με την επιφύλαξη τεχνικών αλλαγών.

## Βελτιστοποίηση της παροχής

H παροχή αυξάνεται περισσότερο:

- όσο μικρότερο είναι το ύψος μεταφοράς,
- όσο μεγαλύτερη είναι η διάμετρος του χρησιμοποιούμενου ελαστικού σωλήνα,
- όσο κοντύτερος είναι ο χρησιμοποιούμενος ελαστικός σωλήνας,
- όσο μικρότερη είναι η απώλεια πίεσης που προκαλεί το συνδεδεμένο εξάρτημα.

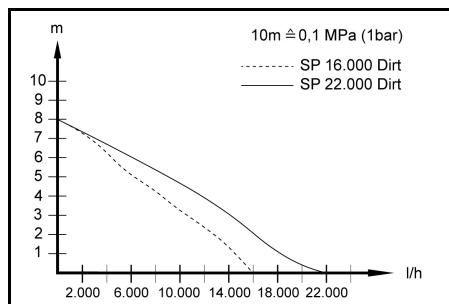

## Δήλωση συμμόρφωσης ΕΕ

Με το παρόν δηλώνουμε ότι η παρακάτω μηχανή λόγω του σχεδιασμού και του τύπου κατασκευής της καθώς και στην έκδοση την οποία έχουμε διαθέσει στην αγορά πληροί τις σχετικές βασικές απαιτήσεις για την ασφάλεια και την υγεία των Οδηγών ΕΕ. Σε περίπτωση τροποποίησης της μηχανής που δεν έχει συμφωνηθεί με εμάς, αυτή η δήλωση ακυρώνεται.

Προϊόν: Αντλία  
Τύπος: 1.645-xxx

### Σχετικές Οδηγίες ΕΕ

2014/35/ΕΕ  
2014/30/ΕΕ  
2011/65/ΕΕ  
2009/125/ΕΚ

**Κανονισμός(οί) σε εφαρμογή**  
(EE) 2019/1781

**Εφαρμοζόμενα εναρμονισμένα πρότυπα**

EN 60335-1  
EN 60335-2-41  
EN 62233: 2008  
EN 55014-1: 2017 + A11: 2020  
EN 55014-2: 2015  
EN 61000-3-2: 2014  
EN 61000-3-3: 2013  
EN IEC 63000: 2018

Οι υπογράφοντες ενεργούν κατ' εντολή και με εξουσιοδότηση από το διοικητικό συμβούλιο.

  
H. Jenner

Chairman of the Board of Management

  
S. Reiser

Manager Regulatory Affairs & Certification

Υπεύθυνος τεχνικού φακέλου:

S. Reiser

Alfred Kärcher SE & Co. KG  
Alfred-Kärcher-Str. 28 - 40  
71364 Winnenden (Germany)  
Τηλ.: +49 7195 14-0

Φαξ: +49 7195 14-2212  
Winnenden, 2021/06/01

## İçindekiler

Genel uyarılar.....	60
Amaca uygun kullanım.....	60
Tehlike kademeleri.....	60
Çevre koruma.....	60
Aksesuarlar ve yedek parçalar.....	61
Teslimat kapsamı.....	61
Garanti.....	61
Cihaz açıklaması.....	61
İşletime alma.....	61
İşletim.....	61
Koruma ve bakım.....	62
Taşıma.....	63
Depolama.....	63
Arızalarda yardım.....	63
Teknik bilgiler.....	63
Pompalama miktarının optimizasyonu.....	64
AB Uygunluk Beyanı.....	64

## Genel uyarılar



Cihazı ilk defa kullanmadan önce orijinal işletim kılavuzunu ve ekli güvenlik bilgilerini okuyun. Bu bilgilere göre hareket

edin.

Her iki kılavuzu daha sonra kullanmak için ve sizden sonraki kullanıcı için saklayın.

## Amaca uygun kullanım

Cihazı sadece evde kullanın.

Amaca uygun kullanım:

- Su baskınlarında bina bölümlerinin drenajı
  - Haznelerin aktarılması ve pompalanması
  - Kuyu ve menhollerden su alımı
  - Tekne ve yatlardan tatlı su pompalama
- Çalışma şekli ile ilgili bilgiler için bakınız Bölüm *İşletim*.

## İzin verilen pompalama sıvıları

### ⚠ TEHLİKE

**Patlayıcı, yanıcı veya uygun olmayan maddelerin sevk edilmesi sırasında hayatı tehlike ve hasar riski söz konusudur!**

Yanıcı veya patlayıcı maddeler tutuşabilir veya patlayabilir.

Uygun olmayan maddeler pompaya zarar verebilir.

Patlayıcı, yanıcı veya aşındırıcı sıvılar veya gazlar (örneğin yakıt, gaz yağı, nitro tiner), gres, yağ, tuzlu su veya tuvalet tesislerinden gelen atık suları veya akışkanlığı temiz sudan daha zayıf olan suları pompalamayın.

İzin verilen pompalama sıvıları:

- Belirli bir kirlilik derecesine kadar temiz su.  
**SP 16.000 Dirt:**  
20 mm tane boyutuna kadar kirlilik derecesine sahip su  
**SP 22.000 Dirt:**  
30 mm tane boyutuna kadar kirlilik derecesine sahip su
- Katkıların amacına uygun dozajında yüzme havuzu suyu.
- Örneğin sızdıran çamaşır makinelerinden çıkan köpük. Ardından pompayı duru tatlı suyla durulayın ve temizleyin, bkz. Bölüm *Durulama ve temizlik*.
- Pompalanın sıvılarının sıcaklığı 5 °C ile 35 °C arasında olmalıdır.

## Amaca uygun olmayan kullanım

### DIKKAT

**Donma nedeniyle hasar tehlikesi!**

Don koşullarında çalıştırıldığında cihaz hasar görebilir. Tamamen boşaltılmamış cihaz, donma nedeniyle hasar görebilir.

Cihazı donma koşullarında çalıştırmayın.

Cihazı dona karşı koruyun.

### DIKKAT

**Sürekli işletimde hasar tehlikesi!**

Cihaz kesintisiz sürekli işletim için uygun değildir.

Cihazı sürekli olarak uzun bir süre boyunca (örn. havuzlarda sürekli sirkülasyon işlemi) veya sabit bir kurulumda (örn. atık su transfer istasyonu, fiskeye pompası) çalıştırmayın.

**Not**

Üretici, amaca uygun olmayan veya yanlış kullanımı sonucu oluşan olası hasarlardan sorumlu değildir.

## Tehlike kademeleri

### ⚠ TEHLİKE

- Ağır bedensel yaralanmalar ya da ölüme neden olan direkt bir tehlikeye yönelik uyarı.

### ⚠ UYARI

- Ağır bedensel yaralanmalar ya da ölüme neden olabilecek olası tehlikeli bir duruma yönelik uyarı.

### ⚠ TEDBİR

- Hafif yaralanmalara neden olabilecek olası tehlikeli bir duruma yönelik uyarı.

### DIKKAT

- Maddi hasarlara neden olabilecek olası tehlikeli bir duruma yönelik uyarı.

## Çevre koruma



Ambalaj malzemeleri geri dönüştürülebilir. Lütfen ambalajları çevreye zarar vermeden tasfiye edin.



Elektrikli ve elektronik cihazlar, değerli ve geri dönüştürülebilir malzemelerin yanı sıra yanlış kullanılması veya yanlış imha edilmesi durumunda insan sağlığı ve çevre için potansiyel tehlike teşkil edebilecek piller, aküler veya yağlar içerebilir. Ancak cihazın gerekli uygun şekilde çalıştırılması için bu parçalar kullanılır. Bu sembol ile işaretlenen cihazlar evsel atık ile birlikte imha edilmemelidir.

### İçindekiler hakkında uyarılar (REACH)

İçindekiler hakkında ayrıntılı bilgileri bulabileceğiniz adres: [www.kaercher.com/REACH](http://www.kaercher.com/REACH)

## Aksesuarlar ve yedek parçalar

Sadece orijinal aksesuarlar ve orijinal yedek parçalar kullanın. Bu parçalar cihazın güvenli ve arızasız çalışmasını sağlar.

Aksesuar ve yedek parçalara ilişkin bilgiler için adres: [www.kaercher.com](http://www.kaercher.com).

## Teslimat kapsamı

Cihazınızın teslimat kapsamı ambalajı üzerinde gösterilmiştir. Ambalaj açıldığında içindeki parçalarda eksiklik olup olmadığını kontrol edin. Aksesuarların eksik olması durumunda ya da nakliye hasarlarında yetkili satıcınızı bilgilendirin.

## Garanti

Her ülkede yetkili distribütörümüz tarafından verilmiş garanti şartları geçerlidir. Garanti süresi içerisinde cihazınızda oluşabilecek hasarları, üretim veya malzeme hatasından kaynaklanıyorsa ücretsiz olarak gideriyoruz. Garanti durumunda satış fişi ile satıcınıza veya size en yakın yetkili servise başvurun. (Adres için Bkz. Arka sayfa)

## Cihaz açıklaması

Resimler için grafik sayfalarına bakın

### Şekil A

- ① Taşıma kulpu
- ② Fişli şebeke bağlantı kablosu
- ③ Otomatik hava boşaltma tertibatı
- ④ Quick-Connect
- ⑤ Pompa bağlantı parçası G 1 ½ (1", 1 ¼" ve 1 ½" hortum bağlantısı ve G 1 ½ - dişli)
- ⑥ Bağlantı parçası (G 1 ½ - dişli)
- ⑦ (Şamandıra şalteri) kilitleme fonksiyonu
- ⑧ (Şamandıra şalteri) yükseklik ayarı
- ⑨ Şamandıra şalteri
- ⑩ \*Pompa bağlantı parçası G 1 (¾" ve 1" hortum bağlantısı ve G 1 - dişli)
- ⑪ \*Çekvalf
- ⑫ G 1 - dişli bağlantı (SP 16.000 Dirt)
- ⑬ Ön filtre (SP 22.000 Dirt)

\* Teslimat kapsamında değildir.

## İşletime alma

### ⚠ TEHLİKE

**Elektrik çarpması ve yaralanma tehlikesi!**  
Cihaz, elektrikli ve mekanik bileşenler içerir.

**Montaj, sökme veya temizlikten önce cihazı daima güç kaynağından ayırın.**

### Not

**Hortum ne kadar kısaysa ve hortum çapı ne kadar büyükse sevki oranı da o kadar yüksek olur.**

**Pompada tıkanıklıkları önlemek için 1 ¼" değerinden daha küçük hortum çaplarına uygun bir ön filtre kullanın.**

• SP 16.000 Dirt özel aksesuarlar

• Tabana entegre edilmiş SP 22.000 Dirt

**Pompa bağlantısı bir geçmeli sistemle (Quick-Connect) donatılmıştır.**

**Pompa bağlantı parçası G 1 ½ ile bağlantı parçası ve G 1 dişli bağlantı, cihaza takılmamış halde dahildir.**

### Not

**G 1 ½ pompa bağlantı parçasına 1", 1 ¼" ve 1 ½" çaplı hortumlar bağlanabilir.**

**İstenen büyüklükte partiküllerin pompalanması için yeterli büyüklükte çaplı bir hortumun seçilmesi ve pompa bağlantı parçasının G 1 ½ oyuklardan kısıtlanması gerekir. Debi miktarının yüksek olması için partiküller küçük olsa bile büyük çaplı bir hortumun kullanılması tavsiye edilir.**

**1", 1 ¼" oder 1 ½" çapında hortum kullanırken hortumu pompaya bağlayın:**

1 Pompa bağlantı parçasını G 1 ½ bağlantı parçasına vidalayın.

### Şekil B

2 Hortum kelepçesini hortumun üzerine kaydırın.

3 Hortumu G 1 ½ pompa bağlantı parçasına kaydırın ve bir hortum kelepçesi ile sabitleyin.

4 Bağlantı parçasını Quick-Connect'e itin.

### Şekil C

**¾" veya 1" çapında hortum kullanırken hortumu pompaya (SP 16.000 Dirt) bağlayın:**

1 G 1 - Dişli bağlantıyı bağlantı parçasına vidalayın.

2 Özel aksesuar G 1 pompa bağlantı parçasını (G 1, 6.997-359.0 pompa bağlantı parçası (33,3 mm) çekvalf dahil - teslimat kapsamına dahil değildir) G 1 dişli bağlantıya monte edin:

a Çekvalfi G 1 dişli bağlantıya "UP" yazısı okunacak şekilde yerleştirin.

b G 1 pompa bağlantı parçasını G 1 dişli bağlantıya vidalayın.

3 Hortum kelepçesini hortumun üzerine kaydırın.

4 Hortumu G 1 pompa bağlantı parçasına kaydırın ve bir hortum kelepçesi ile sabitleyin.

5 Bağlantı parçasını Quick-Connect'e itin.

### Şekil C

**Pompanın kurulması / daldırması:**

1 Şamandıra şalterinin yükseklik ayarını kilit tertibatına takın.

### Şekil D

2 Pompayı, pompalanan sıvının içinde sağlam bir zemine yerleştirin veya taşıma koluna bağlı bir halat yardımıyla daldırın.

### Not

**Emiş alanı kirlenmeler tarafından engellenmemelidir. Zemin çamurluysa pompayı bir tuğla vb. üzerine yerleştirin. Pompanın düz durduğundan emin olun. Pompayı kablo veya hortumdan tutarak taşımayın.**

## İşletim

### ⚠ TEHLİKE

**Elektrik çarpması nedeniyle hayati tehlike!**

Elektrik ileten parçalara dokunulduğunda elektrik çarpması nedeniyle ölüm riski vardır.

İşletim sırasında taşıma koluna bağlı olan halata veya pompalanan sıvı ile temas eden herhangi bir nesneye (örneğin pompalanan sıvının iletiği boru hatları, korkuluklar) ve pompalanan sıvıya dokunmayın.

### Otomatik hava boşaltma tertibatı

1. Düşük sıvı seviyesinde emilen veya pompanın içinde bulunan hava otomatik hava boşaltma tertibatı üzerinden sızabilir. Havanın yanında sıvı da çıkabilir. Sıvı seviyesi düşükken pompa iyi vakum yapamıyorsa doldurma işlemine yardımcı olmak için güç kablosunu çıkarın ve takın ve bunu tekrarlayın.

#### Şekil E

### Otomatik işletim

1. Yükseklik ayarını ve kablo uzunluğunu kullanarak şamandıra şalterini ayarlayın.

#### Not

Pompa gözetimsiz çalıştırılırsa pompanın güvenilir şekilde kapatılmasını sağlamak için şamandıra şalteri daima en üst konuma ayarlayın.

#### Şekil F

#### Not

Pompa en alt konuma ayarlanırsa şamandıra şalteri ile kilitleme fonksiyonu arasındaki kablo uzunluğunu 2,5 cm olarak ayarlayın, kablodaki işarette bakınız.

#### Şekil G

2. Şebeke fişini prize takın.

#### Not

Şamandıra şalteri otomatik işletimde pompalama işlemine otomatik olarak kumanda eder.

Şamandıra şalteri yükselen sıvı seviyesi nedeniyle açma yüksekliğine ulaştığında pompa açılır.

Şamandıra şalteri düşen sıvı seviyesi nedeniyle kapatma yüksekliğine ulaştığında pompa kapanır.

Şamandıra şalterinin hareket serbestliği sağlanmalıdır.

Şamandıra şalteri ile kilitleme fonksiyonu arasındaki kablo uzunluğu en az 2,5 cm olmalıdır.

### Açma yüksekliği / kapatma yüksekliği (şamandıra şalteri en alt konumda):

Min. / Maks.	SP 16.000 Dirt	SP 22.000 Dirt
Açma yüksekliği, cm*	18 / 21	20 / 24
Kapatma yüksekliği, cm*	4 / 12	6 / 15

### Açma yüksekliği / kapatma yüksekliği (şamandıra şalteri en yüksek konumda):

Min. / Maks.	SP 16.000 Dirt	SP 22.000 Dirt
Açma yüksekliği, cm*	28 / 31	33 / 36
Kapatma yüksekliği, cm*	14 / 22	19 / 27

\* Anahtarlama yükseklikleri, şamandıra şalterinin konumu ve şamandıra şalteri ile kilitleme fonksiyonu arasındaki kablunun uzunluğuna göre değişir. Ön ayarlı kablo uzunluğunu korumanızı öneririz.

### Manuel işletme

#### Not

Manuel işletimde pompa sürekli açık kalır. Pompanın manuel işletimde kendiliğinden emmesi için sıvı seviyesi en az 60 mm (ve SP 16.000 Dirt) veya 50 mm (SP 22.000 Dirt) olmalıdır. Pompa, 25 mm (SP 16.000 Dirt) veya 35 mm (SP 22.000 Kır) artık sıvı yüksekliğine

kadar pompalayabilir. Belirtilen artık sıvı seviyelerine yalnızca manuel işletimde ulaşılar.

Şamandıra şalterinin hareket serbestliği sağlanmalıdır.

1. Şamandıra şalterini yukarı bakacak şekilde kilit tertibatıyla sabitleyin.

#### Şekil H

### DIKKAT

**Kuru çalışmadan kaynaklanan hasar riski!**

Kuru çalışma, pompada daha fazla aşınmaya yol açar.

Pompayı manuel işletimde gözetimsiz bırakmayın.

Kuru çalışma sırasında elektrik fişini hemen prizden çekin.

2. Şebeke fişini prize takın.

### İşletmenin tamamlanması

1. Şebeke fişini prizden çekin. Cihaz durur.

### DIKKAT

**Hasar tehlikesi!**

Kurumuş kir veya katkı maddeleri nedeniyle hasar tehlikesi.

Cihazı her kullanımdan hemen sonra durulayın ve temizleyin.

2. Kirli veya katkı maddeli sıvı pompalanırsa işletimi durdurduktan hemen sonra cihazı yıkayın ve temizleyin, bkz. Bölüm Durulama ve temizlik.

3. Cihazı ve aksesuarları boşaltın ve kurumaya bırakın.

### Koruma ve bakım

#### ⚠ TEHLİKE

**Elektrik çarpması ve yaralanma tehlikesi!**

Cihaz, elektrikli ve mekanik bileşenler içerir.

Çocukların temizlik ve kullanıcı bakımını yapması yasaktır.

### Durulama ve temizlik

### DIKKAT

**Hasar tehlikesi!**

Kurumuş kir veya katkı maddeleri nedeniyle hasar tehlikesi.

Cihazı her kullanımdan hemen sonra durulayın ve temizleyin.

1. Kirli sıvı veya katkı maddeleri içeren sıvı pompalandıktan sonra cihaz durulanmalıdır: Cihaz tüm kir ve katkı maddelerinden arındırılana kadar katkı maddesi içermeyen temiz su pompalayın.

#### ⚠ TEHLİKE

**Elektrik çarpması ve yaralanma tehlikesi!**

Cihaz, elektrikli ve mekanik bileşenler içerir.

Montaj, sökme veya temizlikten önce cihazı daima güç kaynağından ayırın.

2. Şebeke fişini prizden çekin.
  3. Quick-Connect tuşuna basın ve bağlantı ağızını çekip çıkarın.
- #### Şekil C
4. Gerekirse Quick-Connect ve hortumdaki kalıntıları giderin.
  5. Cihazın dışını yumuşak, temiz bir bezle ve temiz su ile temizleyin.
  6. Cihazı ve aksesuarları boşaltın ve kurumaya bırakın.

### Bakım

Cihaz bakım gerektirmez.

## Taşıma

El ile taşıma

### ⚠ **TEDBİR**

**Sendeleme nedeniyle yaralanma tehlikesi!**

Gevşek kablolar ve hortumlara takılma nedeniyle yaralanma riski söz konusudur.

Cihazı taşıırken kablolar ve hortumlara dikkat edin.

1. Cihazı taşıma kulpundan kaldırın ve taşıyın.

**Taşıt içerisinde taşıma**

### ⚠ **UYARI**

**Yaralanma tehlikesi, zarar görme tehlikesi!**

Taşıma sırasında cihazın ağırlığını dikkate alın.

Cihazı, taşıma sırasında kaymaması veya etrafa savrulmaması için geçerli yönergelere uygun olarak saklayın veya sabitleyin.

2. Cihazı araç içinde taşıırken, geçerli yönetmelikler uyarınca kaymaya ve devrilmeye karşı emniyete alın.

## Depolama

### **DIKKAT**

**Donma nedeniyle hasar tehlikesi!**

Tamamen boşaltılmamış cihaz, donma nedeniyle hasar görebilir.

Cihazı ve aksesuarları saklamadan önce tamamen boşaltın.

Cihazı dona karşı koruyun.

Cihazı dışarıda değil, donma olmayan bir yerde saklayın.

### ⚠ **TEDBİR**

**Yaralanma ve hasar tehlikesi mevcuttur!**

Cihaz eğimli yüzeylerde devrilebilir.

Depolama sırasında cihazın ağırlığına dikkat edin.

1. Pompayı ve aksesuarları tamamen boşaltın.

2. Pompa ve aksesuarları kurumaya bırakın.

3. Pompayı dondan korunan bir yerde muhafaza edin.

## Arızalarda yardım

Arızaların sebepleri çoğu zaman aşağıdaki genel bakış yardımıyla kendiniz giderebileceğiniz kadar basittir. Kararsızlık durumunda veya burada adı geçmeyen arızalarda lütfen yetkili müşteri hizmetlerine başvurun.

Hata	Nedeni	Hatanın giderilmesi
<b>Pompa çalışıyor, pompalamıyor</b>	Pompada hava var.	1. Şebeke fişini sıvı emilene kadar birkaç kez prizden çekin ve takın.
	Emiş alanı tıkalıdır.	1. Şebeke fişini prizden çekin. 2. Emiş alanını temizleyin.
	Sıvı seviyesi manuel işletmede çok düşük.	1. Pompayı pompalama sıvısına olabildiğince derine daldırın, bakınız Bölüm <i>İşletim</i> .
<b>Pompa çalışmıyor veya işletim sırasında aniden duruyor</b>	Akım beslemesi kesilmiştir.	1. Sigortaları ve elektrik bağlantılarını kontrol edin.
	Termo korumalı şalter aşırı ısınma nedeniyle pompayı kapatmıştır.	1. Şebeke fişini prizden çekin. 2. Pompanın soğumasını bekleyin. 3. Emiş alanındaki kir partiküllerini giderin. 4. Emiş alanını temizleyin. 5. Pompanın kuru çalışmasını önleyin.
	Kir partikülleri emiş alanını bloke eder.	1. Şebeke fişini prizden çekin. 2. Emiş alanını temizleyin.
<b>Pompalama gücü azalıyor</b>	Emiş alanı tıkalıdır.	1. Şebeke fişini prizden çekin. 2. Emiş alanını temizleyin.
<b>Pompalama gücü çok düşük</b>	Maksimum pompalama yüksekliği aşılmıştır. Hortum çapı ve hortum uzunluğu yanlış seçilmiştir.	1. Maksimum pompalama yüksekliğine dikkat edin, bkz. Bölüm <i>Teknik bilgiler</i> . 2. Gerekirse daha büyük bir hortum çapı veya daha kısa bir hortum uzunluğu seçin, bkz. Bölüm <i>Pompalama miktarının optimizasyonu</i> .
<b>Quick-Connect açılmıyor veya kapanmıyor</b>	Geçme sistemi kirlenmiştir.	1. Klipsi çıkarın. 2. Klipsi temizleyin. 3. Klipsi monte edin.

## Teknik bilgiler

	SP 16.000 Dirt	SP 22.000 Dirt
<b>Cihaz performans verileri</b>		
Şebeke gerilimi	V 230-240	230-240
Şebeke frekansı	Hz 50	50
Nominal güç	W 550	750

		SP 16.000 Dirt	SP 22.000 Dirt
Maksimum pompalama miktarı	l/h	16.000	22.000
Basınç (maks.)	MPa (bar)	0,08 (0,8)	0,08 (0,8)
Pompalama yüksekliği (maks.)	m	8	8
Dalma derinliği (maks.)	m	7	7

	SP 16.000 Dirt	SP 22.000 Dirt
Pompalama sıvısının izin verilen sıc. °C	5...35	5...35
Pompalanmasına izin verilen sıvıların partikül büyüklüğü (maks.) mm	20	30
Minimum sıvı seviyesi (manuel mod) mm	60	50
Kalan sıvı seviyesi mm	25	35
Ağırlık (aksesuarlar hariç) kg	4,9	6,5

Teknik değişiklik hakkı saklıdır.

## Pompalama miktarının optimizasyonu

Aşağıdaki durumlarda pompalama miktarı daha büyük olur:

- Pompalama yüksekliği ne kadar düşüğe.
- Kullanılan hortumun çapı ne kadar büyüksse.
- Kullanılan hortum ne kadar kısaysa.
- Bağlı aksesuarlar ne kadar az basınç kaybına yol açarsa.

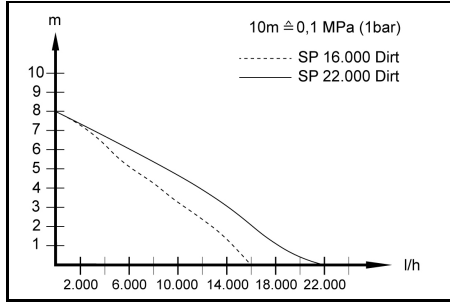

## AB Uygunluk Beyanı

İşbu belgeyle, aşağıda adı geçen makinenin mevcut tasarımı yapı tarzı ve tarafımızdan piyasaya sürülen modelle AB direktifinin ilgili temel güvenlik ve sağlık yükümlülüklerine uygun olduğunu beyan ederiz. Bizim onayımız olmadan makinede yapılan bir değişiklik durumunda, bu açıklama geçerliliğini kaybeder.

Ürün: Pompa

Tip: 1.645-xxx

### İlgili AB direktifleri

2014/35/AB

2014/30/AB

2011/65/AT

2009/125/EG

### Uygulanan yönetmelik(ler)

(AB) 2019/1781

### Uygulanan uyumlaştırılmış normlar

EN 60335-1

EN 60335-2-41

EN 62233: 2008

EN 55014-1: 2017 + A11: 2020

EN 55014-2: 2015

EN 61000-3-2: 2014

EN 61000-3-3: 2013

EN IEC 63000: 2018

Aşağıda imzası olan, yönetim kurulu adına ve yönetim yetkisine sahip olarak hareket eder.

  
H. Jenner

Chairman of the Board of Management

  
S. Reiser

Manager Regulatory Affairs & Certification

Dokümantasyon yetkilisi:

S. Reiser

Alfred Kärcher SE & Co. KG

Alfred-Kärcher-Str. 28 - 40

71364 Winnenden (Almanya)

Tel.: +49 7195 14-0

Faks: +49 7195 14-2212

Winnenden, 2021/06/01

## Содержание

Общие указания .....	64
Использование по назначению .....	64
Степень опасности .....	65
Защита окружающей среды .....	65
Принадлежности и запасные части .....	65
Комплект поставки .....	65
Гарантия .....	65
Описание устройства .....	65
Ввод в эксплуатацию .....	66
Эксплуатация .....	66
Уход и техническое обслуживание .....	67
Транспортировка .....	68
Хранение .....	68
Помощь при неисправностях .....	68
Технические характеристики .....	69
Оптимизация производительности .....	69
Декларация о соответствии стандартам ЕС ...	69

## Общие указания



Перед первым применением устройства ознакомиться с данной оригинальной инструкцией по эксплуатации и прилагаемыми указаниями по технике безопасности. Действовать в соответствии с ними.

Сохранять обе брошюры для дальнейшего пользования или для следующего владельца.

## Использование по назначению

Устройство предназначено только для использования в домашнем хозяйстве.

Использование по назначению:

- Откачка воды из частей зданий во время затопления
- Перекачка и выкачка воды из резервуаров
- Забор воды из колодцев и шахт
- Откачка пресной воды из лодок и яхт

Указания относительно принципа действия см. в разделе *Эксплуатация*.

## Допустимые для перекачки жидкости

### ⚠ ОПАСНОСТЬ

Опасность для жизни и опасность повреждения при перекачке взрывоопасных,



### **легковоспламеняющихся или неподходящих веществ!**

Легковоспламеняющиеся или взрывоопасные вещества могут воспламениться или взорваться. Неподходящие вещества могут повредить насос. Не перекачивать взрывоопасные, легковоспламеняющиеся или едкие жидкости или газы (например, топливо, нефть, нитрогрозбавитель), а также жиры, масла, соленую воду, сточные воды из туалетов или воду, текучесть которой ниже, чем у чистой воды. Допустимые для перекачки жидкости:

- Пресная вода до определенной степени загрязнения.  
**SP 16.000 Dirt:**  
Вода со степенью загрязнения до размера частиц 20 мм
- **SP 22.000 Dirt:**  
Вода со степенью загрязнения до размера частиц 30 мм
- Вода в бассейнах при надлежащей дозировке добавок.
- Раствор мощного средства, например вода, вытекшая из стиральной машины. Затем промыть насос чистой пресной водой и очистить его, см. главу *Промывка и очистка*.
- Температура перекачиваемых жидкостей должна быть в пределах от 5 °C до 35 °C.

### **Использование не по назначению**

#### **ВНИМАНИЕ**

**Опасность повреждения при воздействии мороза!**

Эксплуатация во время мороза может привести к повреждению устройства.

Не полностью опорожненное устройство может быть повреждено при воздействии мороза. Не эксплуатировать устройство во время мороза. Защитить устройство от мороза.

#### **ВНИМАНИЕ**

**Опасность повреждения при длительной эксплуатации!**

Устройство не подходит для длительной эксплуатации без перерыва.

Не эксплуатировать устройство в течение длительного времени без перерыва (например, для продолжительной перекачки воды в прудах) или в качестве стационарной установки (например, в качестве подьемного устройства, фонтанного насоса).

#### **Примечание**

Производитель не несет ответственности за повреждения, полученные в результате использования не по назначению или неправильного обращения с прибором.

### **Степень опасности**

#### **⚠ ОПАСНОСТЬ**

- Указание относительно непосредственно грозящей опасности, которая приводит к тяжелым травмам или к смерти.

#### **⚠ ПРЕДУПРЕЖДЕНИЕ**

- Указание относительно возможной потенциально опасной ситуации, которая может привести к тяжелым травмам или к смерти.

#### **⚠ ОСТОРОЖНО**

- Указание на потенциально опасную ситуацию, которая может привести к получению легких травм.

#### **ВНИМАНИЕ**

- Указание относительно возможной потенциально опасной ситуации, которая может повлечь за собой материальный ущерб.

### **Защита окружающей среды**



Упаковочные материалы поддаются вторичной переработке. Упаковку необходимо утилизировать без ущерба для окружающей среды.



Электрические и электронные устройства часто содержат ценные материалы, пригодные для вторичной переработки, и зачастую такие компоненты, как батареи, аккумуляторы или масло, которые при неправильном обращении или ненадлежащей утилизации представляют потенциальную опасность для здоровья и экологии. Тем не менее, данные компоненты необходимы для правильной работы устройств. Устройства, обозначенные этим символом, запрещено утилизировать вместе с бытовыми отходами.

#### **Указания по ингредиентам (REACH)**

Для получения актуальной информации об ингредиентах см. [www.kaercher.com/REACH](http://www.kaercher.com/REACH)

### **Принадлежности и запасные части**

Использовать только оригинальные принадлежности и запасные части. Только они гарантируют безопасную и бесперебойную работу устройства.

Для получения информации о принадлежности и запчастях см. [www.kaercher.com](http://www.kaercher.com).

### **Комплект поставки**

Комплектация устройства указана на упаковке. При распаковке устройства проверить комплектацию. При обнаружении недостающих принадлежностей или повреждений, полученных во время транспортировки, следует уведомить торговую организацию, продавшую устройство.

### **Гарантия**

В каждой стране действуют соответствующие гарантийные условия, установленные уполномоченной организацией по сбыту нашей продукции. Возможные неисправности устройства в течение гарантийного срока мы устраняем бесплатно, если причина заключается в дефектах материалов или производственных браке. В случае возникновения претензий в течение гарантийного срока просьба обращаться с чеком о покупке в торговую организацию, продавшую изделие или в ближайшую уполномоченную службу сервисного обслуживания.

(Адрес указан на обороте)

Месяц и год производства указаны на титульном листе руководства по эксплуатации.

### **Описание устройства**

Рисунки см. на страницах с рисунками

## Рисунок А

- ① Ручка для переноски
- ② Сетевой шнур со штепсельной вилкой
- ③ Автоматическое устройство для выпуска воздуха
- ④ Quick-Connect
- ⑤ Соединительный элемент насоса G1½ (штуцер шланга 1", 1 ¼" и 1 ½" и резьба G1½)
- ⑥ Соединительный патрубок (резьба G1½)
- ⑦ Фиксатор (поплавок выключатель)
- ⑧ Регулятор высоты (поплавок выключатель)
- ⑨ Поплавок выключатель
- ⑩ \* Соединительный элемент насоса G1 (штуцер шланга ¾" и 1" и резьба G1)
- ⑪ \* Обратный клапан
- ⑫ Резьбовое соединение G1 (SP 16.000 Dirt)
- ⑬ Фильтр предварительной очистки (SP 22.000 Dirt)

\* Не входит в комплект поставки.

## Ввод в эксплуатацию

### ⚠ ОПАСНОСТЬ

**Опасность поражения электрическим током и травмирования!**

Устройство содержит электрические и механические компоненты.

Перед сборкой, разборкой или очисткой всегда отключать устройство от электросети.

#### Примечание

Чем меньше длина шланга и больше его диаметр, тем выше производительность насоса.

Во избежание засорения насоса использовать фильтр предварительной очистки для шлангов диаметром менее 1¼".

- Специальные принадлежности SP 16.000 Dirt
  - SP 22.000 Dirt интегрированный в стойку
- Подсоединение насоса оснащено системой разъемов (Quick-Connect).

Соединительный патрубок с соединительным элементом насоса G1½ и резьбовое соединение G1 входят в комплект поставки устройства в разобранном виде.

#### Примечание

К соединительному элементу насоса G1½ можно подключать шланги диаметром 1", 1¼" и 1½".

Для перекачивания жидкости с частицами нужного размера необходимо выбрать шланг правильного диаметра и укоротить соединительный элемент насоса G1½ на пазах. В случае перекачивания жидкости с мелкими частицами также рекомендуется использование шланга большого диаметра для обеспечения большей производительности.

**Присоединение шланга к насосу при использовании шланга 1", 1¼" или 1½":**

- 1 Навинтить соединительный элемент насоса G1½ на соединительный патрубок.

#### Рисунок В

- 2 Надеть шланговый хомут на шланг.

- 3 Надеть шланг на соединительный элемент насоса G1½ и закрепить его хомутом.

- 4 Вставить соединительный патрубок в соединение Quick-Connect.

#### Рисунок С

**Присоединение шланга к насосу при использовании шланга ¾" или 1" (SP 16.000 Dirt):**

- 1 Навинтить резьбовое соединение G1 на соединительный патрубок.
- 2 Установить специальную принадлежность соединительный элемент насоса G1 (6.997-359.0 соединительный элемент насоса G1 (33,3 мм) с обратным клапаном, не входит в комплект поставки) на резьбовое соединение G1:
  - a Положить обратный клапан на резьбовое соединение G1 таким образом, чтобы была видна надпись «UP».
  - b Навинтить соединительный элемент насоса G1 на резьбовое соединение G1.
- 3 Надеть шланговый хомут на шланг.
- 4 Надеть шланг на соединительный элемент насоса G1 и закрепите его шланговым хомутом.
- 5 Вставить соединительный патрубок в соединение Quick-Connect.

#### Рисунок С

**Установка/погружение насоса:**

- 1 Вставить регулятор высоты поплавкового выключателя в фиксатор.

#### Рисунок D

- 2 Устойчиво поставить насос на твердую поверхность в перекачиваемую жидкость или опустить с помощью прикрепленного к ручке троса.

#### Примечание

Зона всасывания не должна быть забита грязью.

Если поверхность илистая, установить насос на кирпич или аналогичную твердую поверхность.

Следить за тем, чтобы насос стоял горизонтально. Не переносить насос за шнур или шланг.

## Эксплуатация

### ⚠ ОПАСНОСТЬ

**Опасность для жизни из-за поражения электрическим током!**

Опасность для жизни в результате поражения электрическим током при прикосновении к токоведущим частям.

Во время работы не прикасаться к тросу, прикрепленному к ручке для переноски, или к любым предметам, контактирующим с перекачиваемой жидкостью (например, к трубопроводам, погруженным в перекачиваемую жидкость, поручням), а также не дотрагиваться до перекачиваемой жидкости.

### Автоматическое устройство для выпуска воздуха

1. При низком уровне жидкости автоматическое устройство для выпуска воздуха удаляет случайно всосанный воздух или воздух, находящийся в насосе. Вместе с воздухом может выходить и жидкость.

Если в насосе при низком уровне жидкости возникают проблемы с откачкой, отключить и подключить штепсельную вилку, чтобы улучшить процесс откачки.

#### Рисунок Е

## Автоматический режим работы

1. Отрегулировать поплавковый выключатель с помощью регулятора высоты и длину кабеля.

### Примечание

Если насос работает без присмотра, всегда устанавливать поплавок в верхнее положение, чтобы обеспечить надежное отключение насоса.

### Рисунок F

#### Примечание

Когда насос устанавливается в нижнее положение, установить длину кабеля между поплавковым выключателем и фиксатором на 2,5 см, см. метку на шнуре.

### Рисунок G

2. Вставить штепсельную вилку в розетку.

#### Примечание

В автоматическом режиме работы поплавковый выключатель контролирует работу насоса автоматически.

Когда поплавковый выключатель за счет повышающегося уровня воды достигает уровня включения, насос запускается.

Когда поплавковый выключатель за счет понижающегося уровня воды достигает уровня выключения, насос выключается.

Для этого должна быть обеспечена свобода перемещения поплавкового выключателя.

Длина кабеля между поплавковым выключателем и фиксатором должна быть не менее 2,5 см.

**Уровень включения/отключения (поплавковый выключатель в самом нижнем положении):**

Min/Max	SP 16.000 Dirt	SP 22.000 Dirt
Уровень включения, см*	18 / 21	20 / 24
Уровень отключения, см*	4 / 12	6 / 15

**Уровень включения/выключения (поплавковый выключатель в самом верхнем положении):**

Min/Max	SP 16.000 Dirt	SP 22.000 Dirt
Уровень включения, см*	28 / 31	33 / 36
Уровень отключения, см*	14 / 22	19 / 27

\* Уровни переключения зависят от положения поплавкового выключателя и длины кабеля между поплавковым выключателем и фиксатором. Рекомендуем оставить предварительно установленную длину кабеля.

## Ручной режим работы

### Примечание

В ручном режиме работы насос постоянно остается включенным. Чтобы в ручном режиме насос работал самостоятельно, уровень жидкости должен быть минимум 60 мм (SP 16.000 Dirt) или 50 мм (SP 22.000 Dirt). Насос может откачивать остаток жидкости до уровня 25 мм (SP 16.000 Dirt) или 35 мм (SP 22.000 Dirt). Указанный уровень остаточной жидкости достигается только в ручном режиме работы.

Для этого должна быть обеспечена свобода перемещения поплавкового выключателя.

1. Закрепите поплавковый выключатель в фиксаторе в направленном вверх положении.

### Рисунок H

## ВНИМАНИЕ

**Опасность повреждения при сухом ходе!**

Сухой ход приводит к повышенному износу насоса. Не оставлять насос в ручном режиме работы без присмотра.

В случае сухого хода немедленно вынуть штепсельную вилку из розетки.

2. Вставить сетевую штепсельную вилку в розетку.

## Окончание работы

1. Извлечь штепсельную вилку из розетки. Устройство останавливается.

## ВНИМАНИЕ

**Опасность повреждения!**

Опасность повреждения из-за высыхания загрязнений или добавок.

Сразу после каждого использования промывать и очищать устройство.

2. Если перекачивалась грязная жидкость или жидкость с добавками, сразу после окончания работы промыть и очистить устройство, см. раздел *Промывка и очистка*.
3. Опорожнить устройство и принадлежности и дать им высохнуть.

## Уход и техническое обслуживание

### ⚠ ОПАСНОСТЬ

**Опасность поражения электрическим током и травмирования!**

Устройство содержит электрические и механические компоненты.

Детям запрещается осуществлять очистку и техобслуживание.

## Промывка и очистка

### ВНИМАНИЕ

**Опасность повреждения!**

Опасность повреждения из-за высыхания загрязнений или добавок.

Сразу после каждого использования промывать и очищать устройство.

1. После перекачки грязной жидкости или жидкости с добавками устройство необходимо промыть: Пропускать через устройство чистую пресную воду без добавок до тех пор, пока в устройстве не остается грязи и добавок.

### ⚠ ОПАСНОСТЬ

**Опасность поражения электрическим током и травмирования!**

Устройство содержит электрические и механические компоненты.

Перед сборкой, разборкой или очисткой всегда отключать устройство от электросети.

2. Извлечь штепсельную вилку из розетки.
3. Нажать кнопку Quick Connect и снять соединительный патрубков.

### Рисунок C

4. При необходимости удалить из шланга и на Quick Connect остатки.

- Очистить внешнюю поверхность устройства мягкой чистой тканью и чистой пресной водой.
- Опорожнить устройство и принадлежности и дать им высохнуть.

опрокидывания в соответствии с действующими правилами.

### Техническое обслуживание

Устройство не требует технического обслуживания.

## Транспортировка

Транспортировка вручную

### ⚠ ОСТОРОЖНО

**Опасность травмирования в результате спотыкания!**

Существует опасность травмирования в результате спотыкания о незакрепленные кабели и шланги.

При перемещении устройства обращать внимание на кабели и шланги.

- Поднять устройство за ручку и перенести.

Транспортировка на транспортных средствах

### ⚠ ПРЕДУПРЕЖДЕНИЕ

**Опасность травмирования, опасность повреждения!**

При транспортировке учитывать вес устройства.

Убрать или закрепить устройство в соответствии с применимыми директивами, чтобы оно не соскользнуло или не упало во время транспортировки.

- При перевозке устройства в транспортных средствах зафиксировать его от скольжения и

## Хранение

### ВНИМАНИЕ

**Опасность повреждения при морозе.**

Неполностью опорожненное устройство может быть повреждено на морозе.

Перед тем, как убрать на хранение, устройство и принадлежности необходимо полностью опорожнить.

Защитить устройство от мороза.

Хранить устройство в незамерзающем месте, а не на улице.

### ⚠ ОСТОРОЖНО

**Опасность получения травм и повреждений!** Устройство может опрокинуться на наклонных поверхностях.

Во время хранения учитывать вес устройства.

- Полностью опорожнить насос и принадлежности.
- Полностью просушить насос и принадлежности.
- Хранить насос в защищенном от мороза месте.

## Помощь при неисправностях

Зачастую неисправности имеют простые причины, поэтому с помощью следующего обзора их можно устранить самостоятельно. В случае сомнения или возникновении неописанных здесь неисправностей следует обращаться в уполномоченную службу сервисного обслуживания.

Ошибка	Причина	Устранение
Насос работает, но не перекачивает	В насосе содержится воздух.	1. Несколько раз извлек штепсельную вилку из розетки и снова вставить, пока насос не начнет всасывать жидкость.
	Зона всасывания засорена.	1. Извлек штепсельную вилку из розетки. 2. Очистить зону всасывания.
	Слишком низкий уровень жидкости в ручном режиме работы.	1. Как можно глубже погрузить насос в перекачиваемую жидкость, см. главу <i>Эксплуатация</i> .
Насос не запускается или внезапно останавливается во время работы	Прервана подача электроэнергии.	1. Проверить предохранители и электрические соединения.
	Защитное термореле отключило насос из-за перегрева.	1. Извлек штепсельную вилку из розетки. 2. Охладить насос. 3. Удалить частицы грязи в зоне всасывания. 4. Очистить зону всасывания. 5. Не допускать сухого хода насоса.
	Частицы грязи блокируют зону всасывания.	1. Извлек штепсельную вилку из розетки. 2. Очистить зону всасывания.
Снизилась производительность насоса	Зона всасывания засорена.	1. Извлек штепсельную вилку из розетки. 2. Очистить зону всасывания.
Слишком малая производительность насоса	Превышена максимальная высота подачи. Неправильно выбран диаметр и длина шланга.	1. Следить за максимальной высотой подачи, см. раздел <i>Технические характеристики</i> . 2. При необходимости использовать шланг большего диаметра или меньшей длины, см. раздел <i>Оптимизация производительности</i> .

Ошибка	Причина	Устранение
Соединение Quick-Соппест не открывается или не закрывается.	Система соединения загрязнена.	1. Снять зажим. 2. Очистить зажим. 3. Установить зажим.

## Технические характеристики

		SP 16.000 Dirt	SP 22.000 Dirt
<b>Рабочие характеристики устройства</b>			
Напряжение сети	V	230-240	230-240
Частота сети	Hz	50	50
Номинальная мощность	W	550	750
Расход макс.	l/h	16.000	22.000
Давление (макс.)	MPa (bar)	0,08 (0,8)	0,08 (0,8)
Высота подачи (макс.)	m	8	8
Глубина погружения (макс.)	m	7	7
Доп. темп. перекачиваемой жидкости	°C	5...35	5...35
Размер частиц (макс.) допустимых для перекачки жидкостей	mm	20	30
Минимальный уровень жидкости (ручной режим)	mm	60	50
Уровень остаточной жидкости	mm	25	35
Вес (без принадлежностей)	kg	4,9	6,5

Сохраняется право на внесение технических изменений.

## Оптимизация производительности

Производительность тем больше:

- чем меньше высота подачи;
- чем больше диаметр используемого шланга;
- чем короче используемый шланг;
- чем меньше падение давления, обусловленное подсоединением дополнительного оборудования.

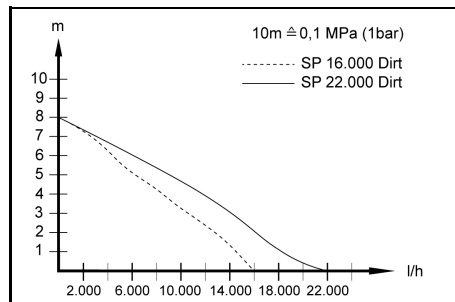

## Декларация о соответствии стандартам ЕС

Настоящим заявляем, что концепция, конструкция и исполнение указанной ниже машины отвечают соответствующим основным требованиям директив ЕС по безопасности и охране здоровья. При любых изменениях машины, не согласованных с нашей компанией, данная декларация теряет свою силу.

Изделие: Насос

Тип: 1.645-xxx

### Действующие директивы ЕС

2014/35/ЕС

2014/30/ЕС

2011/65/ЕС

2009/125/ЕС

### Применяемый(-ые) регламент(-ы)

(ЕС) 2019/1781

### Примененные гармонизированные стандарты

EN 60335-1

EN 60335-2-41

EN 62233: 2008

EN 55014-1: 2017 + A11: 2020

EN 55014-2: 2015

EN 61000-3-2: 2014

EN 61000-3-3: 2013

EN IEC 63000: 2018

Нижеподписавшиеся лица действуют от имени и по доверенности Правления.

H. Jenner

Chairman of the Board of Management

S. Reiser

Manager Regulatory Affairs & Certification

Лицо, ответственное за ведение документации:

Ш. Райзер (S. Reiser)

Alfred Kärcher SE & Co. KG

Alfred-Kärcher-Str. 28-40

71364 Winnenden (Germany)

Тел.: +49 7195 14-0

Факс: +49 7195 14-2212

г. Винненден, 01.06.2021

## Tartalom

Általános utasítások .....	70
A rendeltetésszerű használat .....	70
Veszélyfokozat .....	70
Környezetvédelem .....	70
Tartozékok és pótalkatrészek .....	70
Szállított tartozékok .....	70
Garancia .....	71
A készülék leírása .....	71
Üzembe helyezés .....	71
Üzemeltetés .....	71
Ápolás és karbantartás .....	72
Szállítás .....	72
Tárolás .....	73
Üzemzavarok elhárítása .....	73
Műszaki adatok .....	74
A szállítási mennyiség optimalizálása .....	74
EU-megfelelőségi nyilatkozat .....	74

## Általános utasítások



A készülék első használata előtt olvassa el az eredeti kezelési útmutatót és a mellékelt biztonsági tanácsokat. Ezeknek megfelelően járjon el.

Őrizze meg mindkét tájékoztatót későbbi használatra vagy a következő tulajdonos számára.

## A rendeltetésszerű használat

Kizárólag magánháztartásban használja a készüléket. Rendeltetésszerű alkalmazás:

- épületrészek víztelenítése árvíz esetén
- tartályok át- és kiszivattyúzása
- vízfelvétel kutakból és aknákból
- Édesvíz szivattyúzása hajókból és jachtokból

Az üzemeléssel kapcsolatos információkat a(z) **Üzemeltetés** fejezet tartalmazza.

## Engedélyezett szállítófolyadékok

### **VESZÉLY**

**A robbanásveszélyes, gyúlékony vagy nem megfelelő anyagok szállítása esetén élet- és rongálódásveszély áll fenn!**

*A gyúlékony vagy robbanásveszélyes anyagok meggyulladhatnak vagy felrobbanhatnak.*

*A nem megfelelő anyagok a szivattyú rongálódását okozhatják.*

**A robbanásveszélyes, gyúlékony vagy maró hatású folyadékok vagy gázok (pl. üzemanyagok, petróleum, nitrohígítás) vagy zsírok, olajok, sós víz vagy az illemhelyekről származó szennyvizek, illetve a tisztá viznél kisebb áramlással rendelkező vizek szivattyúzása és szállítása tilos.**

Engedélyezett szállítófolyadékok:

- Frissvíz meghatározott szennyezettség szintjén.  
**Az SP 16.000 Dirt készülék:**  
20 mm-es szemcseméretig szennyezett víz
- **Az SP 22.000 Dirt készülék:**  
30 mm-es szemcseméretig szennyezett víz
- Űszömedence víz, adalékanyagok rendeltetésszerűen adagolása esetén.
- Mosólóg, pl. szivárgó mosógépekből. Ezt követően öblítse át a szivattyút tiszta, frissvízzel és tisztítsa meg, lásd a(z) **Öblítés és tisztítás** fejezetet.
- Bizonyosodjon meg arról, hogy a szállítófolyadék hőmérséklete az 5°C - 35°C tartományban található.

## Nem rendeltetésszerű használat

### **FIGYELEM**

**Fagy miatti rongálódásveszély!**

*A készülék üzemeltetése fagy esetén a készülék rongálódását okozhatja.*

*A nem teljesen kiürített készülékek a fagy miatt megrongálódhatnak.*

*A készülék üzemeltetése fagyos időszakban tilos.*

*Óvja a készüléket a fagytól.*

### **FIGYELEM**

**Folyamatos üzemelés esetén a készülék megrongálódhat!**

*A készülék folyamatos üzemeltetése tilos.*

*A készülék folyamatos, hosszú ideig tartó (pl. folyamatos keringetés a tavakban) vagy helyhez kötött berendezésként (pl. emelőberendezésként, szőkőkútszivattyúként) történő üzemeltetése tilos.*

### **Megjegyzés**

*A gyártó nem vállal felelősséget a szakszerűtlen alkalmazásból vagy hibás kezeléssel eredő esetleges károkkért.*

## Veszélyfokozat

### **VESZÉLY**

• Olyan, közvetlenül fenyegető veszély jelzése, amely súlyos sérülésekhez vagy halálhoz vezet.

### **FIGYELMEZTETÉS**

• Olyan, esetlegesen veszélyes helyzet jelzése, amely súlyos sérülésekhez vagy halálhoz vezethet.

### **VIGYÁZAT**

• Olyan, esetlegesen veszélyes helyzet jelzése, amely könnyebb sérülésekhez vezethet.

### **FIGYELEM**

• Olyan, esetlegesen veszélyes helyzet jelzése, amely anyagi károkhhoz vezethet.

## Környezetvédelem



A csomagolóanyag újrahasznosítható. Kérjük, környezetbarát módon semmisítse meg a csomagolást.



Az elektromos és elektronikus készülékek értékes, újrahasznosítható anyagokat, és gyakran olyan alkotóelemeket, például elemeket, akkumulátorokat vagy olajat is tartalmaznak, melyek nem megfelelő kezelése vagy helytelen megsemmisítése potenciálisan veszélyt jelenthet az emberek egészségére és a környezetre. Ezek az alkotóelemek azonban a készülék rendeltetésszerű üzemeléséhez szükségesek. Az ezzel a szimbólummal jelölt készülékeket nem szabad a háztartási hulladékkal együtt megsemmisítenni.

### **Összetevőkre vonatkozó utasítások (REACH)**

Az összetevőkre vonatkozó aktuális információkat itt találja: [www.kaercher.com/REACH](http://www.kaercher.com/REACH)

## Tartozékok és pótalkatrészek

Csak eredeti tartozékokat és eredeti pótalkatrészt alkalmazzon; ezek garantálják a készülék biztonságos és zavartalan üzemelését.

A tartozékokra és pótalkatrészekre vonatkozóan információkat itt talál: [www.kaercher.com](http://www.kaercher.com).

## Szállított tartozékok

A készülékkel szállított tartozékok fel vannak tüntetve a csomagoláson. Kicsomagolásnál ellenőrizze, hogy

megvan-e minden tartozék. Hiányzó tartozékok vagy szállítási sérülések esetén kérjük, értesítse a kereskedőt.

## Garancia

Minden országban az illetékes értékesítőnk által biztosított garanciális feltételek érvényesek. Amennyiben a garanciaidőn belül a készüléknek hibák merülnek fel, azokat díjmentesen orvosoljuk, amennyiben az adott hibák anyag-, illetve gyártási hibák. Garanciális esetben kérjük, a számlával együtt forduljon forgalmazójához vagy a legközelebbi, arra jogosult ügyfélszolgálati irodához.

(A cím a hátoldalon található)

## A készülék leírása

Lásd az ábrákat tartalmazó oldalakon

### Ábra A

- 1 Hordozófogantyú
- 2 hálózati csatlakozókábel dugóval
- 3 automatikus légtelenítőberendezés
- 4 Quick-Connect
- 5 G 1½ szivattyúcsatlakozó (1", 1¼" és 1½" tömlőcsatlakozó és G 1½ menet)
- 6 Csatlakozócsonk (G 1½ - menet)
- 7 Rögzítés (úszókapcsoló)
- 8 Magasságbeállítás (úszókapcsoló)
- 9 úszókapcsoló
- 10 \*G 1 szivattyúcsatlakozó (¾" és 1" tömlőcsatlakozó és G 1 menet)
- 11 \*Visszacsapó szelep
- 12 G 1 - menetsatlakozás (SP 16.000 Dirt)
- 13 Előszűrő (SP 22.000 Dirt)

\* A csomagolás nem tartalmazza.

## Üzembe helyezés

### ⚠ VESZÉLY

#### Áramütés- és sérülésveszély!

A készülék elektromos és mechanikus alkatrészeket tartalmaz.

Összeszerelés, szétszerelés vagy tisztítás előtt mindig kapcsolja le a készüléket az elektromos hálózatról.

#### Megjegyzés

Minél rövidebb a tömlő és minél nagyobb a tömlőátmérő, annál nagyobb a szállítási kapacitás.

A szivattyú eltömődésének elkerülése céljából használjon előszűrőt az 1¼"-nél kisebb átmérőjű tömlő esetén.

- Az SP 16.000 Dirt speciális tartozék
- SP 22.000 Dirt - a tartólabba beépítve

A szivattyú csatlakoztatása csatlakozóval (Quick-Connect - gyorscsatlakozás) rendelkezik.

A G 1½ szivattyúcsatlakozóval rendelkező csatlakozócsonkok és a G1 menetsatlakozó nincsenek a készülékre telepítve.

#### Megjegyzés

Az 1", 1¼" és 1½" átmérőjű tömlők csatlakoztathatók a G 1½ szivattyúcsatlakozóhoz.

Az óhajtott szemcseméreték szivattyúzásához használjon megfelelő átmérőjű tömlőt és a G 1½ szivattyúcsat-

lakozót a hornyoknál rövidítse megfelelően. A nagyobb átfolyó mennyiség lehetővé tétele érdekében kisebb szemcse nagyság esetén is javasolt nagyobb tömlőátmérőt választani.

#### A tömlő csatlakoztatása a szivattyúhoz 1", 1¼" vagy 1½" méretű tömlő használata esetén:

- 1 Csavarja a G 1½ szivattyúcsatlakozót a csatlakozócsonkra.

#### Ábra B

- 2 Tolja a tömlőszorítót a tömlőre.
- 3 Tolja a tömlőt a G 1½ szivattyúcsatlakozóra és rögzítse a tömlőszorítóval.
- 4 A csatlakozócsonkokat tolja a gyorscsatlakozóba.

#### Ábra C

#### A tömlő csatlakoztatása a szivattyúhoz, ¾" vagy 1" méretű tömlőt használata esetén (SP 16.000 Dirt):

- 1 G 1 - Csavarja a menetsatlakozót a csatlakozócsonkra.
- 2 A G 1 szivattyúcsatlakozó (6.997-359.0 G 1 szivattyúcsatlakozó (33,3 mm) speciális tartozék és a visszacsapó szelep - a csomagolás nem tartalmazza) telepítése a G 1 menetsatlakozóra:
  - a A visszacsapó szelepet helyezze a G 1 - menetsatlakozóra úgy, hogy az „UP” (Fel) írás olvasható.
  - b A G 1 szivattyúcsatlakozót rögzítse csavarral a G 1 menetsatlakozóra.
- 3 Tolja a tömlőszorítót a tömlőre.
- 4 Tolja a tömlőt a G 1 szivattyúcsatlakozóra és rögzítse a tömlőszorítóval.
- 5 A csatlakozócsonkokat tolja a gyorscsatlakozóba.

#### Ábra C

#### A szivattyú beállítása/merítése:

- 1 Az úszókapcsoló magasságszabályozóját illeszze a retesbe.

#### Ábra D

- 2 Helyezze a szivattyút biztonságosan szilárd felületre a szállítófolyadékba, vagy merítse a hordozófogantyúhoz rögzített kötél segítségével.

#### Megjegyzés

Bizonyosodjon meg arról, hogy a szivóterületen nincsenek szennyeződések. Ha a felület sáros, helyezze a szivattyút téglára vagy hasonló elemre. Bizonyosodjon meg a szivattyú vízszintes állapotáról. A szivattyút ne fogja meg a kábelnél vagy a tömlőnél.

## Üzemeltetés

### ⚠ VESZÉLY

#### Áramütésveszély!

A feszültség alatt lévő alkatrészek esetén áramütés miatti életveszély áll fenn.

A készülék üzemelésekor a hordozófogantyúhoz rögzített kötél vagy a szállítófolyadékkal érintkező tárgyak (pl. a szállítófolyadékba benyúló csővezetékek, korlátok) és az érintkezés a szállított folyadékkal tilos.

#### automatikus légtelenítőberendezés

1. Alacsony folyadékszintnél az esetlegesen beszívott vagy a szivattyúban található levegő az automatikus légtelenítőberendezésen keresztül távozik. A levegőn kívül folyadék is távozhat.

Ha alacsony folyadékszint miatt a szivattyú nehezen üzemel, húzza ki és csatlakoztassa vissza ismétleten a hálózati csatlakozódugót, a szívás támogatásának céljából.

#### Ábra E

## Automata üzemmód

1. A magasságszabályozóval állítsa be az úszókapcsolót, majd állítsa be a kábelhosszt is.

### Megjegyzés

Ha a szivattyú felügyelet nélkül üzemel, mindig állítsa az úszókapcsolót a legfelső helyzetbe, így biztosítva a szivattyú biztonságos kikapcsolását.

### Ábra F

### Megjegyzés

Ha az úszókapcsoló a legelső állásban található, állítsa az úszókapcsoló és a retesz közötti kábel hosszát 2,5 cm-re, lásd a kábelen található jelölést.

### Ábra G

2. Csatlakoztassa a hálózati dugaszcsatlakozót az aljzathoz.

### Megjegyzés

Automata üzemmódban az úszókapcsoló automatikusan vezérli a szivattyúzási folyamatot.

A szivattyú azonnal bekapcsol, ha az úszókapcsoló a növekvő folyadékszint miatt eléri a bekapcsolási szintet. A szivattyú azonnal kikapcsol, ha az úszókapcsoló a csökkenő folyadékszint miatt eléri a kikapcsolási szintet.

Biztosítsa az úszókapcsoló mozgásszabadságát.

Bizonyosodjon meg arról, hogy az úszókapcsoló és a retesz közötti kábel hossza legalább 2,5 cm.

**Bekapcsolási/kikapcsolási magasság (úszókapcsoló a legelső állásban):**

Min/Max	SP 16.000 Dirt	SP 22.000 Dirt
Bekapcsolási magasság cm-ben*	18 / 21	20 / 24
Kikapcsolási magasság cm-ben*	4 / 12	6 / 15

**Bekapcsolási/kikapcsolási magasság (úszókapcsoló a legfelső állásban):**

Min/Max	SP 16.000 Dirt	SP 22.000 Dirt
Bekapcsolási magasság cm-ben*	28 / 31	33 / 36
Kikapcsolási magasság cm-ben*	14 / 22	19 / 27

\* A kapcsolási magasság az úszókapcsoló helyzetének, valamint az úszókapcsoló és a retesz közötti kábel hosszúságának függvényében változik. Javasoljuk, hogy a beállított kábelhosszt ne módosítsa.

## Kézi üzemmód

### Megjegyzés

Kézi üzemmódban a szivattyú állandó aktív állapotban marad. Ahhoz, hogy a szivattyú kézi üzemmódban magától biztosítsa a szívási funkciót, bizonyosodjon meg arról, hogy a folyadékszint legalább 60 mm (SP 16.000 Dirt) vagy 50 mm (SP 22.000 Dirt). A szivattyú 25 mm (SP 16.000 Dirt) vagy 35 mm (SP 22.000 Dirt) magasságig szivattyúzza a maradékfolyadékot. Az említett maradékfolyadék magasságértékek elérése kizárólag a Kézi üzemmódban lehetséges.

Biztosítsa az úszókapcsoló mozgásszabadságát.

1. Az úszókapcsolót rögzítse felfelé mutatóan a reteszbe.

### Ábra H

## FIGYELEM

**Szárazfutás esetén rongálódásveszély áll fenn!**  
A szárazfutás a szivattyú fokozott kopását okozhatja.

Kézi üzemmódban ne hagyja a szivattyút felügyelet nélkül üzemelni.

Szárazfutás esetén azonnal húzza ki a hálózati csatlakozódugót a csatlakozóból.

2. Csatlakoztassa a hálózati dugaszt az aljzathoz.

## Az üzemeltetés befejezése

1. Húzza ki a hálózati dugaszcsatlakozót az aljzathoz. A készülék leáll.

## FIGYELEM

### Rongálódásveszély!

Az odaszáradt szennyeződések vagy adalékok a készülék rongálódását okozhatják.

Minden használat után azonnal öblítse és tisztítsa a készüléket.

2. Ha szennyezett vagy adalékokat tartalmazó folyadékok kerültek szállításra, öblítse ki és tisztítsa meg a készüléket közvetlenül használat után, lásd a(z) **Öblítés és tisztítás** fejezetet.

3. Ürítse ki és hagyja megszáradni a készüléket és a tartozékokat.

## Apolás és karbantartás

### ⚠ VESZÉLY

#### Áramütés- és sérülésveszély!

A készülék elektromos és mechanikus alkatrészeket tartalmaz.

Felügyelet hiányában a gyermekek a tisztítási és karbantartási munkálatokat nem biztosíthatják.

## Öblítés és tisztítás

## FIGYELEM

### Rongálódásveszély!

Az odaszáradt szennyeződések vagy adalékok a készülék rongálódását okozhatják.

Minden használat után azonnal öblítse és tisztítsa a készüléket.

1. Szennyezett vagy adalékokat tartalmazó folyadékok szállítása után azonnal öblítse a készüléket: A készülékkel szivattyúzzon és szállítson tiszta és adalékmentes frissvizet, míg kiöblített a készülékből az összes szennyeződést és adalékot.

### ⚠ VESZÉLY

#### Áramütés- és sérülésveszély!

A készülék elektromos és mechanikus alkatrészeket tartalmaz.

Összeszerelés, szétszerelés vagy tisztítás előtt mindig kapcsolja le a készüléket az elektromos hálózatról.

2. Húzza ki a hálózati dugaszcsatlakozót az aljzathoz.
3. Nyomja meg a gyorscsatlakozás gombot és távolítsa el a csatlakozócsonkokat.

### Ábra C

4. Szükség esetén távolítsa el a maradékokat a tömlőből és a Quick-Connect csatlakozóról.
5. A készülék külsejét tisztítsa puha és tiszta ruhával és frissvízzel.
6. Ürítse ki és hagyja megszáradni a készüléket és a tartozékokat.

## Karbantartás

A készülék nem igényel karbantartást.

## Szállítás

Kézi szállítás



## ⚠ VIGYÁZAT

### **Botlás miatti sérülésveszély!**

A meglazult kábelek és tömlők esetén botlás miatti sérülésveszély áll fenn.

A készülék elmozdításakor figyeljen a kábelekre és a tömlőkre.

1. A készülék emeléséhez és szállításához használja a hordozófogantyút.

### **Szállítás gépkocsiban**

## ⚠ FIGYELMEZTETÉS

### **Sérülésveszély, károsodás veszélye!**

Szállítás során ügyeljen a készülék súlyára.

A vonatkozó irányelveknek megfelelően pakolja be vagy rögzítse a készüléket, hogy szállítás közben ne csússzon meg vagy ne sodródjon el.

2. Jármben történőállítás esetén a készüléket a mindenkori érvényes irányelvek szerint biztosítsa csúszás és felborulás ellen.

## Tárolás

## FIGYELEM

### **Rongálódásveszély fagy miatt!**

A részben üritett készülékek esetében a fagy az adott készülékek rongálódását okozhatja.

Tárolás előtt ürítse ki teljesen a készüléket és a tartozékokat.

Óvja a készüléket a fagytól.

Tárolja a készüléket fagyvédett zárt környezetben.

## ⚠ VIGYÁZAT

### **Sérülés és károsodás veszélye!**

A ferde felületeken a készülék megbillenhet.

Raktározás során ügyeljen a készülék súlyára.

1. Ürítse ki teljesen a szivattyút és a tartozékokat.
2. A szivattyút és a tartozékokat hagyja megszáradni.
3. A szivattyút fagymentes helyen tárolja.

## Üzemzavarok elhárítása

Az üzemzavarok gyakran egyszerű okokra vezethetők vissza, amelyeket az alábbi áttekintés segítségével a kezelő maga is könnyen elháríthat. Kétség esetén vagy az itt meg nem nevezett üzemzavarok esetén, kérjük, forduljon a felhatalmazott ügyfélszolgálatához.

Hiba	Ok	Elhárítás
<b>A szivattyú működik, de nem szállít</b>	A szivattyú belsejében levegő van.	1. Húzza ki a hálózati dugaszt az aljzataból, majd dugja be újra. Ismétlje meg a műveletet mindaddig, míg a szivattyúval folyadékot sikerül felszívni.
	A szivóterület eltömődött.	1. Húzza ki a hálózati dugaszt az aljzataból. 2. Tisztítsa meg a szivóterületet.
	A folyadékszint kézi üzemmódban túl alacsony.	1. Merítse be a szivattyút minél mélyebben a szállítófolyadékba, lásd a fejezetet <i>Üzemeltetés</i> .
<b>A szivattyú nem indul be vagy az üzem során hirtelen megáll</b>	Az áramellátás megszakadt.	1. Ellenőrizze a biztosítékokat és az elektromos összekötéseket.
	A hővédő kapcsoló túlmelegedés miatt kikapcsolta a szivattyút.	1. Húzza ki a hálózati dugaszt az aljzataból. 2. Hagyja lehűlni a szivattyút. 3. Távolítsa el a szennyrészecskéket a szivóterületről. 4. Tisztítsa meg a szivóterületet. 5. Akadályozza meg a szivattyú szárazfutását.
	A szennyrészecskék akadályt képeznek a szivóterületen.	1. Húzza ki a hálózati dugaszt az aljzataból. 2. Tisztítsa meg a szivóterületet.
<b>A szállítási teljesítmény csökkent</b>	A szivóterület eltömődött.	1. Húzza ki a hálózati dugaszt az aljzataból. 2. Tisztítsa meg a szivóterületet.
<b>A szállítási teljesítmény túl kicsi</b>	A maximális szállítási magasság túllépte. A tömlőátmérő és a tömlőhossz rosszul lett megválasztva.	1. Kérjük, figyeljen a maximális szállítási magasságra, lásd a(z) <i>Műszaki adatok</i> fejezetet. 2. Szükség esetén válasszon nagyobb átmérőjű vagy egy rövidebb tömlőt, lásd a(z) <i>A szállítási mennyiség optimalizálása</i> fejezetet.
<b>A Quick-Connect csatlakozó nem nyitható, ill. zárható</b>	A dugaszoló rendszer elszennyeződött.	1. Távolítsa el a kapcsot. 2. Tisztítsa meg a kapcsot. 3. Szerelje fel a kapcsot.

## Műszaki adatok

		SP 16.000 Dirt	SP 22.000 Dirt
<b>A készülék teljesítményre vonatkozó adatai</b>			
Hálózati feszültség	V	230-240	230-240
Hálózati frekvencia	Hz	50	50
Névleges teljesítmény	W	550	750
Max. szállítási mennyiség	l/h	16.000	22.000
Nyomás (max.)	MPa (bar)	0,08 (0,8)	0,08 (0,8)
Szállítási magasság (max.)	m	8	8
Bemerülési mélység (max.)	m	7	7
A szállítófolyadék megen- gedett hőmérséklete	°C	5...35	5...35
Az engedélyezett szállító- folyadékok részecskemé- rete (max.)	mm	20	30
Minimális folyadékmagas- ság (kézi üzemmód)	mm	60	50
Maradékfolyadék szint	mm	25	35
Súly (tartozékok nélkül)	kg	4,9	6,5

A műszaki változtatások jogát fenntartjuk.

## A szállítási mennyiség optimalizálása

A szállítási mennyiség annál nagyobb:

- minél kisebb a szállítási magasság.
- minél nagyobb a használt tömlő átmérője.
- minél rövidebb a használt tömlő.
- minél kisebb nyomásvesztés okoznak a csatlakoztatott tartozékok.

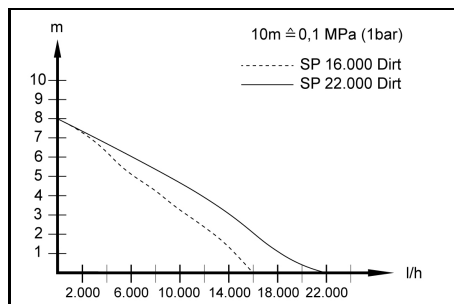

## EU-megfelelőségi nyilatkozat

Ezúton kijelentjük, hogy az alább megjelölt gép tervezése és felépítése alapján, valamint az általunk forgalomba hozott kivitelben megfelel a vonatkozó EU-irányelvek alapvető biztonsági és egészségügyi követelményeinek. A gépen végzett, de velünk nem egyeztetett módosítás esetén jelen nyilatkozat érvényét veszti.

Termék: Szivattyú  
Típus: 1.645-xxx

## Vonatkozó EU-irányelvek

2014/35/EU  
2014/30/EU irányelv  
2011/65/EU irányelv  
2009/125/EK

## Alkalmazott rendelet(ek)

(EU) 2019/1781

## Alkalmazott harmonizált szabványok

EN 60335-1  
EN 60335-2-41  
EN 62233: 2008  
EN 55014-1: 2017 + A11: 2020  
EN 55014-2: 2015  
EN 61000-3-2: 2014  
EN 61000-3-3: 2013  
EN IEC 63000: 2018

Az aláírók a cégvezetőség megbízásából és teljes körű meghatalmazásával járnak el.

H. Jenner

Chairman of the Board of Management

S. Reiser

Manager Regulatory Affairs & Certification

## Dokumentációs meghatalmazott:

S. Reiser

Alfred Kärcher SE & Co. KG

Alfred-Kärcher-Str. 28 - 40

71364 Winnenden (Németország)

Tel.: +49 7195 14-0

Fax: +49 7195 14-2212

Winnenden, 2021/06/01

## Obsth

Obecné pokyny .....	74
Použití v souladu s určením .....	74
Stupně nebezpečí .....	75
Ochrana životního prostředí .....	75
Příslušenství a náhradní díly .....	75
Rozsah dodávky .....	75
Záruka .....	75
Popis přístroje .....	75
Uvedení do provozu .....	76
Provoz .....	76
Péče a údržba .....	77
Přeprava .....	77
Skladování .....	77
Pomoc při poruchách .....	77
Technické údaje .....	78
Optimalizace čerpaného množství .....	78
EU prohlášení o shodě .....	78

## Obecné pokyny



Před prvním použitím přístroje si přečtěte tento překlad originálního návodu k použití a přiložené bezpečnostní pokyny. Řiďte se jimi.

Uchovejte obě příručky pro pozdější použití nebo pro dalšího vlastníka.

## Použití v souladu s určením

Přístroj používejte výhradně pro soukromé domácí použití.

Použití v souladu s určením:

- odvodňování částí budov v případě záplav
  - přečerpávání a vyčerpávání nádrží
  - odběr vody ze studen a šachet
  - Odčerpávání sladké vody z člunů a jachet
- Upozornění týkající se způsobu činnosti jsou uvedena v kapitole *Provoz*.

### Příпустné čerpané kapaliny

#### ⚠ NEBEZPEČÍ

**Smrtelné nebezpečí a nebezpečí poškození při čerpání výbušných, hořlavých nebo nevhodných látek!**

*Hořlavé nebo výbušné látky se mohou vznítit nebo explodovat.*

*Nevhodné látky mohou čerpadlo poškodit.*

*Nečerpejte výbušné, hořlavé nebo žíravé kapaliny nebo plyny (např. palivo, petrolej, nitrofedidlo) ani žádné tuky, oleje, slanou vodu nebo odpadní vodu z toaletních zařízení nebo vodu, která má horší tekutost než čistá voda.*

Příпустné čerpané kapaliny:

- Sladká voda do určitého stupně znečištění.  
**SP 16.000 Dirt:**  
Voda se stupněm znečištění do velikosti zrna 20 mm.  
**SP 22.000 Dirt:**  
Voda se stupněm znečištění do velikosti zrna 30 mm.
- Bazénová voda při dávkování přísad v souladu s určením
- Mycí luh, např. z netěsných praček. Poté čerpadlo proopláchněte a vyčistěte čistou sladkou vodou, viz kapitola *Proplach a čištění*.
- Teplota čerpaných kapalin musí být mezi 5 °C a 35 °C.

### Nesprávné použití

#### POZOR

**Nebezpečí poškození mrazem!**

*Provoz v mrazu může přístroj poškodit.*

*Ne zcela vyprázdněný přístroj může být poškozen mrazem.*

*Neprovozujte přístroj v mrazu.*

*Přístroj chraňte před mrazem.*

#### POZOR

**Nebezpečí poškození při trvalém provozu!**

*Přístroj není vhodný pro nepřetržitý trvalý provoz.*

*Neprovozujte přístroj nepřetržitě po delší dobu (např. stálý oběh v rybnících) nebo jako stacionární instalaci (např. čerpací zařízení, fontánové čerpadlo).*

**Upozornění**

*Výrobce neručí za případné škody, které jsou zapříčiněny nesprávným použitím nebo chybou obsluhou.*

### Stupně nebezpečí

#### ⚠ NEBEZPEČÍ

- Upozornění na bezprostředně hrozící nebezpečí, které vede k těžkým úrazům nebo usmrcení.

#### ⚠ VAROVÁNÍ

- Upozornění na možnou nebezpečnou situaci, která může vést k těžkým úrazům nebo usmrcení.

#### ⚠ UPOZORNĚNÍ

- Upozornění na možnou nebezpečnou situaci, která může vést k lehkým úrazům.

## POZOR

- *Upozornění na možnou nebezpečnou situaci, která může vést ke vzniku věcných škod.*

### Ochrana životního prostředí



Obalové materiály jsou recyklovatelné. Obaly prosím likvidujte ekologickým způsobem.



Elektrické a elektronické přístroje obsahují hodnotné recyklovatelné materiály a často součásti, jako baterie, akumulátory nebo olej, které mohou při chybném zacházení nebo

likvidaci představovat potenciální nebezpečí pro lidské zdraví nebo pro životní prostředí. Pro řádný provoz přístroje jsou však tyto součásti nezbytné. Přístroje označené tímto symbolem se nesmí likvidovat s domovním odpadem.

#### Informace k obsaženým látkám (REACH)

Aktuální informace k obsaženým látkám naleznete na stránkách: [www.kaercher.com/REACH](http://www.kaercher.com/REACH)

### Příslušenství a náhradní díly

Používejte pouze originální příslušenství a náhradní díly, které Vám zaručí bezpečný a bezporuchový provoz přístroje.

Informace o příslušenství a náhradních dílech naleznete na stránkách [www.kaercher.com](http://www.kaercher.com).

### Rozsah dodávky

Rozsah dodávky přístroje je vyobrazen na obalu. Při vybalení zkontrolujte úplnost obsahu. V případě chybějícího příslušenství nebo výskytu poškození při přepravě informujte prosím Vašeho prodejce.

### Záruka

V každé zemi platí záruční podmínky vydané naší příslušnou distribuční společností. Případné závady vašeho přístroje odstraníme bezplatně během záruční lhůty, pokud jsou zaviněny vadou materiálu nebo výrobní vadou. V případě uplatnění nároků ze záruky se prosím obraťte s dokladem o koupi na svého prodejce nebo na nejbližší autorizované pracoviště zákaznického servisu.

(Adresa viz zadní stranu)

### Popis přístroje

Obrázky viz obrazová příloha

**Ilustrace A**

- ① Držadlo
- ② Síťový přípojovací kabel se zástrčkou
- ③ Automatické odvodňovací ústrojí
- ④ Quick-Connect
- ⑤ Připojka čerpadla se závitem G 1 ½ (hadicová připojka 1", 1 ¼" a 1 ½" a závit G 1 ½)
- ⑥ Připojovací hrdlo (závit G 1 ½)
- ⑦ Aretace (plovákový spínač)
- ⑧ Výškové nastavení (plovákový spínač)
- ⑨ Plovákový spínač
- ⑩ \*Připojka čerpadla G 1 (hadicová připojka ¾" a 1" a závit G 1)
- ⑪ \*Zpětný ventil

⑫ Závitové připojení G 1 (SP 16.000 Dirt)

⑬ Předřazený filtr (SP 22.000 Dirt)

\* není součástí objemu dodávky.

## Uvedení do provozu

### ⚠ NEBEZPEČÍ

**Nebezpečí úrazu elektrickým proudem a poranění!** Přístroj obsahuje elektrické a mechanické součástky. Před montáží, demontáží nebo čištěním vždy odpojte přístroj od elektrického napájení.

#### Upozornění

Čím kratší je délka hadice a větší průměr hadice, tím vyšší je čerpací výkon.

Abyste zabránili ucpání čerpadla, použijte předřazený filtr pro průměr hadic menší než 1 ¼".

• SP 16.000 Dirt, zvláštní příslušenství

• SP 22.000 Dirt, integrované do patky

Přípojka čerpadla je vybavena zástrčným systémem (Quick-Connect).

Připojovací hrdlo s přípojkou čerpadla G 1 ½ a závitové připojení G 1 jsou součástí objemu dodávky v nenamontovaném stavu.

#### Upozornění

Hadice o průměru 1", 1 ¼" a 1 ½" lze připojit k přípojce čerpadla G 1 ½.

Abyste dosáhli požadované velikosti zrna, musí být zvolen dostatečný průměr hadice a přípojka čerpadla G 1 ½ odpovídajícím způsobem zkrácena na drážkách. Větší průměr hadice se doporučuje i u menší velikosti zrna, aby se umožnil větší objemový průtok.

**Při použití hadice 1", 1¼" nebo 1½" připojte hadici k čerpadlu:**

1 Našroubujte přípojku čerpadla G 1 ½ na připojovací hrdlo.

#### Ilustrace B

- Nasuňte hadicovou sponu na hadici.
- Nasuňte hadici na přípojku čerpadla G 1 ½ a upevněte ji hadicovou sponou.
- Zasuňte připojovací hrdlo do systému Quick-Connect.

#### Ilustrace C

**Při použití hadice ¾" nebo 1" připojte hadici k čerpadlu (SP 16.000 Dirt):**

- Našroubujte závitový spoj G 1 na připojovací hrdlo.
- Namontujte zvláštní příslušenství přípojky čerpadla G 1 (6.997-359.0 přípojka čerpadla G 1 (33,3 mm) vč. zpětného ventilu - není součástí objemu dodávky) na závitové připojení G 1:
  - Umístěte zpětný ventil na závitové připojení G 1 tak, aby byl čitelný nápis „UP“.
  - Přípojku čerpadla G 1 našroubujte na závitové připojení G 1.
- Nasuňte hadicovou sponu na hadici.
- Nasuňte hadici na přípojku čerpadla G 1 a upevněte ji hadicovou sponou.
- Zasuňte připojovací hrdlo do systému Quick-Connect.

#### Ilustrace C

#### Nastavení / ponoření čerpadla:

1 Zasuňte výškové nastavení plovákového spínače do aretace.

#### Ilustrace D

2 Postavte čerpadlo bezpečně na pevný povrch do čerpané kapaliny nebo je ponořte pomocí lana připevněného k držadlu.

### Upozornění

Oblast sání nesmí být blokována nečistotami. Pokud je podklad bahnitý, postavte čerpadlo na cihlu nebo podobný předmět. Ujistěte se, že je čerpadlo ve vodorovné poloze. Čerpadlo nepřeházejte uchopením za kabel nebo hadici.

## Provoz

### ⚠ NEBEZPEČÍ

**Smrtelné nebezpečí při zasažení elektrickým proudem!**

Pokud se dotknete součástí pod napětím, hrozí smrtelné nebezpečí při zasažení elektrickým proudem. Během provozu se nedotýkejte lana připevněného k držadlu ani předmětů, které jsou v kontaktu s čerpanou kapalinou (např. potrubí vyčnívajícím do čerpané kapaliny, zábradlí) a nesahejte do čerpané kapaliny.

### Automatické odvodušňovací ústrojí

1. V případě nízké hladiny kapaliny uniká buď případně nasátý nebo v čerpadlu přítomný vzduch přes automatické odvodušňovací ústrojí. Navíc přítom může vytékat i kapalina.

Pokud má čerpadlo potíže s nasáváním, když je hladina kapaliny nízká, opakovaně odpojujte a zapojujte síťovou zástrčku za účelem podpory procesu nasávání.

#### Ilustrace E

### Automatický provoz

1. Nastavte plovákový spínač pomocí výškového nastavení a délky kabelu.

#### Upozornění

Pokud je čerpadlo provozováno bez dozoru, vždy nastavte plovákový spínač do horní polohy, aby bylo zajištěno spolehlivé vypnutí čerpadla.

#### Ilustrace F

#### Upozornění

Je-li čerpadlo nastaveno do nejnižší polohy, nastavte délku kabelu mezi plovákovým spínačem a aretací na 2,5 cm, viz značení na kabelu.

#### Ilustrace G

2. Zastrčte síťovou zástrčku do zásuvky.

#### Upozornění

V automatickém provozu je čerpací proces řízen plovákovým spínačem automaticky.

Čerpadlo se zapne, jakmile dosáhne plovákový spínač z důvodu stoupající hladiny kapaliny spínací výšku.

Čerpadlo se vypne, jakmile dosáhne plovákový spínač z důvodu klesající hladiny kapaliny vypínací výšku.

Přitom musí být zajištěna volnost pohybu plovákového spínače.

Délka kabelu mezi plovákovým spínačem a aretací musí být alespoň 2,5 cm.

#### Spínací výška / vypínací výška (plovákový spínač v nejnižší poloze):

Min / Max	SP 16.000 Dirt	SP 22.000 Dirt
Spínací výška cm*	18 / 21	20 / 24
Vypínací výška cm*	4 / 12	6 / 15

## Spínací výška / vypínací výška (plovákový spínač v horní poloze):

Min / Max	SP 16.000 Dirt	SP 22.000 Dirt
Spínací výška cm*	28 / 31	33 / 36
Vypínací výška cm*	14 / 22	19 / 27

\* Spínací výšky se liší v závislosti na poloze plovákového spínače a délce kabelu mezi plovákovým spínačem a aretací. Doporučujeme zachovat předem nastavenou délku kabelu.

### Manuální provoz

#### Upozornění

V manuálním provozu zůstává čerpadlo v trvale zapnutém stavu. Hladina kapaliny musí být alespoň 60 mm (SP 16.000 Dirt) nebo 50 mm (SP 22.000 Dirt), aby čerpadlo automaticky nasávalo v manuálním provozu. Čerpadlo může odčerpávat až do výšky zbytkové kapaliny 25 mm (SP 16.000 Dirt) nebo 35 mm (SP 22.000 Dirt). Uvedená hladina zbytkové kapaliny je dosažena pouze v manuálním provozu. Přitom musí být zajištěna volnost pohybu plovákového spínače.

1. Připevňte plovákový spínač v aretaci směrem nahoru.

#### Ilustrace H

### POZOR

#### Nebezpečí poškození při chodu nasucho!

Chod nasucho vede ke zvýšenému opotřebení čerpadla.

Nenechávejte čerpadlo pracující v manuálním provozu bez dohledu.

V případě chodu nasucho okamžitě vytáhněte síťovou zástrčku ze zásuvky.

2. Zasuňte síťovou zástrčku do zásuvky.

### Ukončení provozu

1. Síťovou zástrčku vytáhněte ze zásuvky. Přístroj se zastaví.

### POZOR

#### Nebezpečí poškození!

Nebezpečí poškození z důvodu zaschlých nečistot nebo přísad.

Po každém použití přístroj ihned opláchněte a vyčistěte.

2. Pokud byla čerpána znečištěná kapalina nebo kapalina s přísadami, ihned po zastavení přístroj propláchněte a vyčistěte, viz kapitola *Proplach a čištění*.
3. Vyprázdněte a vysušte přístroj a příslušenství.

### Péče a údržba

#### ⚠ NEBEZPEČÍ

#### Nebezpečí úrazu elektrickým proudem a poranění!

Přístroj obsahuje elektrické a mechanické součástky. Čištění a užitavelskou údržbu nesmí provádět děti.

### Proplach a čištění

### POZOR

#### Nebezpečí poškození!

Nebezpečí poškození z důvodu zaschlých nečistot nebo přísad.

Po každém použití přístroj ihned opláchněte a vyčistěte.

1. Pokud byla čerpána znečištěná kapalina s přísadami, je třeba přístroj propláchnout: S přístrojem

čerpejte čistou sladkou vodu bez přísad, dokud nebudou z přístroje vypláchnuty všechny nečistoty nebo přísady.

#### ⚠ NEBEZPEČÍ

#### Nebezpečí úrazu elektrickým proudem a poranění!

Přístroj obsahuje elektrické a mechanické součástky. Před montáží, demontáží nebo čištěním vždy odpojte přístroj od elektrického napájení.

2. Síťovou zástrčku vytáhněte ze zásuvky.
3. Stiskněte tlačítko systému Quick-Connect a stáhněte připojovací hrdlo.

#### Ilustrace C

4. Případně odstraňte zbytky z hadice a na zástrčkovém systému Quick-Connect.
5. Vyčistěte vnější část přístroje měkkým, čistým hadříkem a čistou sladkou vodou.
6. Vyprázdněte a vysušte přístroj a příslušenství.

### Údržba

Přístroj je bezúdržbový.

### Přeprava

#### Ruční přeprava

#### ⚠ UPOZORNĚNÍ

#### Nebezpečí zranění v důsledku zakopnutí!

Hrozí nebezpečí zranění při zakopnutí o volně položené kabely a hadice.

Při přemísťování přístroje dávejte pozor na kabely a hadice.

1. Přístroj nadzvedněte a přenášejte pomocí držadla.

#### Přeprava ve vozidle

#### ⚠ VAROVÁNÍ

#### Nebezpečí úrazu, nebezpečí poškození!

Při přepravě vezměte v úvahu hmotnost přístroje.

Přístroj uložte nebo zajistěte v souladu s příslušnými směrnice, aby během přepravy nemohl sklouznout nebo se nepohyboval.

2. Při přepravě ve vozidle zajistěte přístroj podle příslušných platných směrnic proti sklouznutí a převržení.

### Skladování

### POZOR

#### Nebezpečí poškození mrazem!

Neúplně vyprázdněný přístroj může být poškozen mrazem.

Před uskladněním přístroj i příslušenství úplně vyprázdněte.

Přístroj chraňte před mrazem.

Přístroj skladujte na místě bez mrazu a nikoli venku.

#### ⚠ UPOZORNĚNÍ

#### Nebezpečí zranění a poškození!

Na nakloněných plochách se může přístroj převrátit.

Při skladování vezměte v úvahu hmotnost přístroje.

1. Zcela vyprázdněte čerpadlo a příslušenství.
2. Čerpadlo a příslušenství nechte uschnout.
3. Čerpadlo uchovávejte v místě, kde nemrzne.

### Pomoc při poruchách

Poruchy mají často jednoduché příčiny, které můžete sami odstranit pomocí následujícího přehledu. V případě pochybností nebo při zde neuvedených poruchách se prosím obraťte na autorizovaný zákaznický servis.

Chyba	Příčina	Odstranění
<b>Čerpadlo běží, ale nečerpá</b>	V čerpadle je vzduch.	1. Sítňovou zástrčku opakovaně odpojte a připojte do zásuvky, dokud se nespustí sání kapaliny.
	Oblast sání je ucpaná.	1. Sítňovou zástrčku vytáhněte ze zásuvky. 2. Vyčistěte oblast sání.
	Hladina kapaliny je v manuálním provozu příliš nízká.	1. Čerpadlo pokud možno ponořte hlouběji do čerpané kapaliny, viz kapitola <i>Provoz</i> .
<b>Čerpadlo se nerozbihá nebo se za provozu náhle zastaví</b>	Přerušený přívod proudu.	1. Zkontrolujte pojistky a elektrické spoje.
	Teplotní ochranný spínač vypnul čerpadlo z důvodu přehřátí.	1. Sítňovou zástrčku vytáhněte ze zásuvky. 2. Nechte čerpadlo vychladnout. 3. Odstraňte částice nečistot v oblasti sání. 4. Vyčistěte oblast sání. 5. Zabraňte běhu čerpadla nasucho.
	Částice nečistot ucpávají oblast sání.	1. Sítňovou zástrčku vytáhněte ze zásuvky. 2. Vyčistěte oblast sání.
<b>Klesá čerpací výkon</b>	Oblast sání je ucpaná.	1. Sítňovou zástrčku vytáhněte ze zásuvky. 2. Vyčistěte oblast sání.
<b>Čerpací výkon je příliš nízký</b>	Maximální výtláčná výška byla překročena. Průměr hadice a délka hadice byly špatně zvoleny.	1. Dbejte na maximální výtláčnou výšku, viz kapitola <i>Technické údaje</i> . 2. Popřípadě zvolte větší průměr hadice nebo kratší délku hadice, viz kapitola <i>Optimalizace čerpaného množství</i> .
<b>Quick-Connect nelze otevřít nebo zavřít</b>	Zástrčkový systém je znečištěný.	1. Odstraňte přichytku. 2. Vyčistěte přichytku. 3. Namontujte přichytku.

## Technické údaje

		SP 16.000 Dirt	SP 22.000 Dirt
<b>Výkonnostní údaje přístroje</b>			
Napětí sítě	V	230-240	230-240
Sítňová frekvence	Hz	50	50
Jmenovitý výkon	W	550	750
Čerpané množství, maximální	l/h	16.000	22.000
Tlak (max.)	MPa (bar)	0,08 (0,8)	0,08 (0,8)
Dopravní výška (max.)	m	8	8
Ponorná hloubka (max.)	m	7	7
Příp. teplota čerpané kapaliny	°C	5...35	5...35
Velikost částic (max.) přípustných čerpaných kapalin	mm	20	30
Minimální hladina kapaliny (manuální režim)	mm	60	50
Hladina zbytkové kapaliny	mm	25	35
Hmotnost (bez příslušenství)	kg	4,9	6,5

Technické změny vyhrazeny.

## Optimalizace čerpaného množství

Čerpané množství je tím větší:

- čím menší je dopravní výška.
- čím větší je průměr použité hadice.
- čím kratší je použítá hadice.

- čím menší ztráta tlaku způsobuje připojené příslušenství.

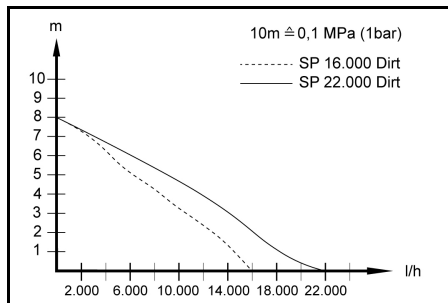

## EU prohlášení o shodě

Prohlašujeme tímto, že níže uvedený stroj na základě svého provedení a druhu konstrukce, jakož i v provedení námi uváděném na trh, vyhovuje příslušným základním bezpečnostním a zdravotním požadavkům podle směrnice EU. V případě provedení námi neschválené změny stroje ztrácí toto prohlášení svoji platnost.

Výrobek: Čerpadlo  
Typ: 1.645-xxx

### Příslušné směrnice EU

2014/35/EU  
2014/30/EU  
2011/65/EU  
2009/125/ES

**Aplikované(á) nařízení (EU) 2019/1781**

**Aplikované harmonizované normy**  
EN 60335-1

EN 60335-2-41  
EN 62233: 2008  
EN 55014-1: 2017 + A11: 2020  
EN 55014-2: 2015  
EN 61000-3-2: 2014  
EN 61000-3-3: 2013  
EN IEC 63000: 2018

Niže podpisani najdaj z povprečijem a se zplnomocnjenim predstavstvom podjetja.



H. Jenner

Chairman of the Board of Management



S. Reiser

Manager Regulatory Affairs & Certification

Zmocnjenec pro dokumentacijo:

S. Reiser

Alfred Kärcher SE & Co. KG

Alfred-Kärcher-Str. 28 - 40

71364 Winnenden (Nemčija)

Tel.: +49 7195 14-0

Fax: +49 7195 14-2212

Winnenden, 2021/06/01

## Kazalo

Splošna navodila .....	79
Namenska uporaba .....	79
Stopnje nevarnosti .....	79
Varovanje okolja .....	79
Pribor in nadomestni deli .....	80
Obseg dobave .....	80
Garancija .....	80
Opis naprave .....	80
Zagon .....	80
Obratovanje .....	81
Nega in vzdrževanje .....	81
Transport .....	82
Skladiščenje .....	82
Pomoč pri motnjah .....	82
Tehnični podatki .....	82
Optimizacija črpalne količine .....	83
Izjava EU o skladnosti .....	83

## Splošna navodila



Pred prvo uporabo naprave preberite ta originalna navodila za uporabo in priložena varnostna navodila ter jih upoštevajte.

Obe knjižici shranite za poznejšo uporabo ali za naslednjega uporabnika.

## Namenska uporaba

Napravo uporabljajte izključno v zasebnem gospodinjstvu.

Namenska uporaba:

- Odvodnjavanje delov stavbe v primeru poplav
- Izčrpavanje in prečrpavanje posod
- Odjem vode iz vodnjakov in jaškov
- Črpanje sladke vode iz čolnov in jaht

Za napotke o načinu delovanja glejte poglavje *Obratovanje*.

## Tekočine, ki jih je dovoljeno črpati

### ⚠ NEVARNOST

**Smrtna nevarnost in nevarnost poškodovanja pri črpanju eksplozivnih, vnetljivih ali neprimernih snovi!**

*Vnetljive ali eksplozivne snovi se lahko vžgejo ali eksplodirajo.*

*Neustrezne snovi lahko poškodujejo črpalko.*

*Ne črpajte eksplozivnih, vnetljivih ali jedkih tekočin ali plinov (npr. goriv, petroleja, nitrorazredčila) in ne črpajte maščob, olj, slane vode ali odpadne vode iz stranišč ali vode, ki ima manjšo pretočnost kot čista voda.*

Tekočine, ki jih je dovoljeno črpati:

- Sladka voda do določene stopnje onesnaženosti.

**SP 16.000 Dirt:**

Voda s stopnjo onesnaženja do velikosti zrn 20 mm

**SP 22.000 Dirt:**

Voda s stopnjo onesnaženja do velikosti zrn 30 mm

- bazenska voda pri predvidenem odmerku dodatkov.
- Pralni lug, npr. iz puščajočih pralnih strojev. Nato črpalko sperite in očistite s čisto sladko vodo, glejte poglavje *Izpiranje in čiščenje*.
- Temperatura tekočin, ki se črpajo, mora biti med 5 °C in 35 °C.

## Nepravilna uporaba

### POZOR

**Nevarnost poškodb zaradi zmrzali!**

*Obratovanje med zmrzaljo lahko poškoduje napravo.*

*Naprava, ki ni popolnoma izpraznjena, se lahko uniči zaradi zmrzali.*

*Naprave ne uporabljajte pri zmrzali.*

*Napravo zaščitite pred zamrzovanjem.*

### POZOR

**Nevarnost poškodovanja med neprekinjenim delovanjem!**

*Naprava ni primerna za neprekinjeno trajno obratovanje.*

*Naprave ne uporabljajte dalj časa neprekinjeno (npr. trajno obtočno obratovanje v ribnikih) ali kot stacionarno napravo (npr. kot dvizžno napravo, črpalko za fontane).*

**Napotek**

*Proizvajalec ne odgovarja za morebitno škodo, ki nastane zaradi nenamenske uporabe ali napačnega upravljanja.*

## Stopnje nevarnosti

### ⚠ NEVARNOST

- Označuje neposredno nevarnost, ki lahko povzroči težke telesne poškodbe ali smrt.

### ⚠ OPOZORILO

- Označuje potencialno nevarno situacijo, ki lahko povzroči težke telesne poškodbe ali smrt.

### ⚠ PREVIDNOST

- Označuje potencialno nevarno situacijo, ki lahko povzroči lahke telesne poškodbe.

### POZOR

- Označuje potencialno nevarno situacijo, ki lahko povzroči materialno škodo.

## Varovanje okolja



Materiali embalaže se lahko reciklirajo. Embalažo odstranite na okolju varen način.



Električne in elektronske naprave vsebujejo dragocene materiale za možnostjo recikliranja, pogosto pa tudi sestavne dele, kot so baterije, akumulatorske baterije ali olja, ki lahko pri napačni uporabi ali napačnem odstranjevanju škodujejo zdravju ljudi in okolju. Navedeni sestavni deli so kljub temu potrebni za pravilno delovanje naprave. Naprave, označene s tem simbolom, ne smete odvreči med gospodinjinske odpadke.

### Napotki o sestavinah (REACH)

Aktualne informacije najdete na spletnem naslovu: [www.kaercher.com/REACH](http://www.kaercher.com/REACH)

## Pribor in nadomestni deli

Uporabljajte samo originalni pribor in originalne nadomestne dele, ki zagotavljajo varno in nemoteno delovanje naprave.

Informacije o priboru in nadomestnih delih najdete na spletnem naslovu [www.kaercher.com](http://www.kaercher.com).

## Obseg dobave

Obseg dobave je upodobljen na embalaži. Pri odstranjevanju embalaže preverite, ali je vsebina popolna. Če manjka pribor ali če so med transportom nastale poškodbe, obvestite prodajalca.

## Garancija

V vsaki državi veljajo garancijski pogoji, ki jih je izdala naša pristojna prodajna družba. V garancijskem roku bodo morebitne motnje v delovanju naprave odpravljene brezplačno, če je njihov vzrok napaka v materialu ali napaka v izdelavi. Pri uveljavljanju garancije zagotovite dokazilo o nakupu in stopite v stik s prodajalcem ali najbližjim servisom.

Naslov najdete na hrbtni strani.

## Opis naprave

Glejte slike na straneh s slikami

### Slika A

- ① Nosilni ročaj
- ② Omrežni priključni kabel z vtičem
- ③ Samodejna naprava za odzračevanje
- ④ Hitri priključek Quick-Connect
- ⑤ Priključni kos za črpalko G 1 ½ (1", 1 ¼" in 1 ½" priključek cevi in G 1 ½ - navoj)
- ⑥ Priključni nastavek (G 1 ½ - navoj)
- ⑦ Zapah (stikalo s plovcem)
- ⑧ Nastavitev višine (stikalo s plovcem)
- ⑨ Stikalo s plovcem
- ⑩ \*Priključni kos za črpalko G 1 (¾" in 1" priključek cevi in G 1 - navoj)
- ⑪ \*Protipovratni ventil
- ⑫ G 1 - priključek za navoji (SP 16.000 Dirt)
- ⑬ Prefilter (SP 22.000 Dirt)

\* Ni vključeno v obseg dobave.

## Zagon

### ⚠ NEVARNOST

#### Nevarnost udara elektrike in telesnih poškodb!

Naprava vsebuje električne in mehanske sestavne dele. Pred sestavljanjem, razstavljanjem ali čiščenjem napravo vedno izkjučite iz električnega omrežja.

#### Napotek

Čim krajša je dolžina cevi in čim večji je njen premer, tem večja je zmogljivost črpanja.

Da bi se izognili zamažitvam črpalke, uporabite predfilter za cevi s premerom, manjšim od 1 ¼".

- SP 16.000 Dirt Posebni pribor
- SP 22.000 Dirt Vgrajen v stojalo

Priključni kos za črpalko je opremljen z vtičnim sistemom (Quick-Connect).

Priključni nastavek s priključnim kosom za črpalko

G 1 ½ in priključek za navoji G 1 sta dobavljena nesestavljena skupaj z napravo.

#### Napitek

Na priključni kos za črpalko G 1 ½ lahko priključite gibke cevi s premerom 1", 1 ¼" in 1 ½".

Da bi zagotovili črpanje zelene velikosti zrn, je treba izbrati dovolj velik premer cevi in ustrezno skrajšati priključni kos za črpalko G 1 ½ pri utorih. Tudi pri manjših velikostih zrnih je priporočljiv velik premer cevi, ki omogoča veliko količino pretoka.

**Če uporabljate 1", 1 ¼" ali 1 ½" gibko cev, priključite gibko cev na črpalko:**

- 1 Priključni kos za črpalko G 1 ½ privijte na priključni nastavek.

#### Slika B

- 2 Cevno sponko pritisnite na gibko cev.
- 3 Potisnite gibko cev na priključni kos za črpalko G 1 ½ in jo pritrdite s cevno sponko.
- 4 Priključni nastavek potisnite v Quick-Connect.

#### Slika C

**Če uporabljate ¾" ali 1" gibko cev, priključite gibko cev na črpalko (SP 16.000 Dirt):**

- 1 Priključek za navoji G 1 privijte na priključni nastavek.
- 2 Na priključek za navoji G 1 namestite poseben priključni kos za črpalko G 1 (6.997-359.0 priključni kos za črpalko G 1 (33,3 mm), vključno s protipovratnim ventilom - ni vključen v obseg dobave):
  - a Na priključek za navoji G 1 namestite protipovratni ventil tako, da je napis »UP« čitljiv.
  - b Priključni kos za črpalko G 1 privijte na priključek za navoji G 1.
- 3 Cevno sponko pritisnite na gibko cev.
- 4 Potisnite gibko cev na priključni kos za črpalko G 1 in jo pritrdite s cevno sponko.
- 5 Priključni nastavek potisnite v Quick-Connect.

#### Slika C

**Nastavite/potopite črpalko:**

- 1 Nastavitev višine stikala s plovcem vstavite v zapah.
- Slika D**
- 2 Črpalko varno postavite na trdno podlago v črpalo tekočino ali jo potopite s pomočjo vrvi, pritrjene na nosilni ročaj.

#### Napitek

Območje sesanja ne sme biti blokirano z nečistočami. Če so tla blatna, postavite črpalko na opeko ali podobno podlago. Priporočajte se, da je črpalka v vodoravni legi. Črpalke ne prenašajte za kabel ali gibko cev.



## Obratovanje

### ⚠ NEVARNOST

#### **Smrtna nevarnost zaradi električnega udara!**

Smrtna nevarnost zaradi električnega udara, če se dotaknete delov pod napetostjo.

Med obratovanjem se ne dotikajte vrvi, pritrjene na nosilni ročaj, ali predmetov, ki so v stiku s črpano tekočino (npr. cevovodov, ki štrljijo v črpano tekočino, ograji), in ne segajte v črpano tekočino.

#### **Samodejna naprava za odzračevanje**

1. Ko je nivo tekočine nizek, se zrak, ki ga črpalka vsrka ali je v njej, izloči skozi samodejno napravo za odzračevanje. Poleg zraka lahko uhaja tudi tekočina.

Če ima črpalka težave pri sesanju, ko je nivo tekočine nizek, večkrat odklopite in priklopite električni vtič, da pospešite postopek sesanja.

#### **Slika E**

#### **Avtomatsko obratovanje**

1. Nastavite stikalo s plovcem prek nastavitve višine in dolžine kabla.

#### **Napotek**

Če črpalka deluje brez nadzora, vedno nastavite stikalo s plovcem v zgornji položaj, da zagotovite zanesljiv izklop črpalke.

#### **Slika F**

#### **Napotek**

Če je črpalka nastavljena v najnižji položaj, prilagodite dolžino kabla med stikalom s plovcem in zapahom na 2,5 cm, glejte oznako na kablu.

#### **Slika G**

2. Priključite električni vtič v vtičnico.

#### **Napotek**

V samodejnem načinu stikalo s plovcem samodejno krmiti proces črpanja.

Črpalka se vklopi takoj, ko stikalo s plovcem zaradi naraščajočega nivoja tekočine doseže vklopno višino.

Črpalka se izklopi takoj, ko stikalo s plovcem zaradi padajočega nivoja tekočine doseže izklopno višino.

Zagotovljena mora biti svoboda gibanja stikala s plovcem.

Dolžina kabla med stikalom s plovcem in zapahom mora znašati vsaj 2,5 cm.

**Vklopna višina/izklopna višina (stikalo s plovcem v najnižjem položaju):**

Min/Maks	SP 16.000 Dirt	SP 22.000 Dirt
Vklopna višina cm*	18/21	20/24
Izklopna višina cm*	4/12	6/15

**Vklopna višina/izklopna višina (stikalo s plovcem v najvišjem položaju):**

Min/Maks	SP 16.000 Dirt	SP 22.000 Dirt
Vklopna višina cm*	28/31	33/36
Izklopna višina cm*	14/22	19/27

\* Višina preklopa je odvisna od položaja stikala s plovcem in dolžine kabla med stikalom s plovcem in zapahom. Priporočamo, da ohranite prednastavljeno dolžino kabla.

## Ročno obratovanje

#### **Napotek**

V ročnem obratovanju črpalka ostane neprekinjeno vklopljena. Da črpalka v ročnem načinu obratovanja sama sesa, mora nivo tekočine znašati vsaj 60 mm (in SP 16.000 Dirt) ali 50 mm (SP 22.000 Dirt). Črpalka lahko črpa do višine ostanka tekočine 25 mm (in SP 16.000 Dirt) ali 35 mm (SP 22.000 Dirt). Navedena višina ostanka tekočine se doseže le pri ročnem obratovanju.

Zagotovljena mora biti svoboda gibanja stikala s plovcem.

1. Stikalo s plovcem pritrđite v zapah, obrnjeno navzgor.

#### **Slika H**

### **POZOR**

#### **Nevarnost poškodovanja pri suhem teku!**

Zaradi suhega teka se črpalka bolj obrabi.

Med ročnim obratovanjem črpalke ne puščajte brez nadzora.

V primeru suhega teka takoj izvlčite električni vtič iz vtičnice.

2. Električni vtič vstavite v vtičnico.

#### **Konec uporabe**

1. Izklopite električni vtič iz omrežne vtičnice.

Naprava se zaustavi.

### **POZOR**

#### **Nevarnost poškodovanja!**

Nevarnost poškodovanja zaradi zasušene umazanije ali dodatkov.

Po vsaki uporabi napravo takoj sperite in očistite.

2. Če je bila črpana umazana tekočina ali tekočina z dodatki, napravo takoj po koncu delovanja sperite in očistite, glejte poglavje *Izpiranje in čiščenje*.

3. Izpraznite napravo in pribor ter ju pustite, da se posušita.

## Nega in vzdrževanje

### ⚠ NEVARNOST

#### **Nevarnost udara elektrike in telesnih poškodb!**

Naprava vsebuje električne in mehanske sestavne dele.

Otroci ne smejo izvajati čiščenja in uporabniškega vzdrževanja.

#### **Izpiranje in čiščenje**

### **POZOR**

#### **Nevarnost poškodovanja!**

Nevarnost poškodovanja zaradi zasušene umazanije ali dodatkov.

Po vsaki uporabi napravo takoj sperite in očistite.

1. Če je bila črpana umazana tekočina ali tekočina z dodatki, je treba napravo nato izprati: Z napravo črpaite čisto sladko vodo brez dodatkov, dokler iz naprave ne izperete vse umazanije ali dodatkov.

### ⚠ NEVARNOST

#### **Nevarnost udara elektrike in telesnih poškodb!**

Naprava vsebuje električne in mehanske sestavne dele. Pred sestavljanjem, razstavljanjem ali čiščenjem napravo vedno izključite iz električnega omrežja.

2. Izklopite električni vtič iz omrežne vtičnice.
  3. Pritisnite tipko hitrega priključka Quick-Connect in sнемite priključni nastavek.
- Slika C**
4. Po potrebi odstranite ostanke z gibke cevi in hitrega priključka Quick-Connect.

- 5 Zunanost naprave očistite z mehko, čisto krpo in čisto sladko vodo.
- 6 Izpraznite napravo in pribor ter ju pustite, da se posuša.

### Vzdrževanje

Naprave ni treba vzdrževati.

### Transport

Ročni transport

#### ⚠ PREVIDNOST

**Nevarnost telesnih poškodb zaradi spotikanja!**

Obstaja nevarnost telesnih poškodb zaradi spotikanja ob ohlapne kable in gibke cevi.

Pri premikanju naprave pazite na kable in gibke cevi.

1. Dvignite napravo za nosilni ročaj in jo nesite.

Transport v vozilu

#### ⚠ OPOZORILO

**Nevarnost telesnih poškodb, nevarnost poškodb naprave!**

Pri transportu upoštevajte težo naprave.

Napravo shranite ali zavarujte v skladu z veljavnimi smernicami, da med transportom ne zdrsne ali je ne premeta.

2. Pri transportu v vozilih zavarujte napravo pred zdrsom in prevrnitvijo v skladu z veljavnimi smernicami.

Napaka	Vzrok	Odpravljanje
Črpalka deluje, vendar ne črpa.	Ve črpalki je zrak.	1. Večkrat izvlecite in vstavite omrežni vtič, da črpalka vsesa tekočino.
	Območje vsesavanja je zamašeno.	1. Omrežni vtič izvlecite iz vtičnice. 2. Očistite območje vsesavanja.
	Nivo tekočine pri ročnem obratovanju je prenizek.	1. Črpalko čim globlje potopite v tekočino za črpanje, glejte poglavje <i>Obratovanje</i> .
Črpalka se ne zažene oziroma nenadoma obstane med obratovanjem.	Električno napajanje je prekinjeno.	1. Preverite varovalke in električne povezave.
	Zaščitno toplotno stikalo je izklopilo črpalko zaradi pregretja.	1. Omrežni vtič izvlecite iz vtičnice. 2. Počakajte, da se črpalka ohladi.
	Delci umazanije zapirajo območje vsesavanja.	3. Odstranite delce umazanije iz območja vsesavanja. 4. Očistite območje vsesavanja. 5. Preprečite suhi tek črpalke.
Črpalna moč upada.	Območje vsesavanja je zamašeno.	1. Omrežni vtič izvlecite iz vtičnice. 2. Očistite območje vsesavanja.
Zmogljivost črpanja je premajhna	Najvišja višina črpanja je bila presežena. Premer cevi in dolžina cevi sta napačno izbrana.	1. Upoštevajte največjo višino črpanja, glejte poglavje <i>Tehnični podatki</i> . 2. Po potrebi izberite večji premer cevi ali krajšo dolžino cevi, glejte poglavje <i>Optimizacija črpalne količine</i> .
Priključka Quick-Connect ni mogoče odpreti ali zapreti.	Vtični sistem je umazan.	1. Odstranite sponko. 2. Očistite sponko. 3. Namestite sponko.

### Tehnični podatki

		SP 16.000 Dirt	SP 22.000 Dirt
<b>Podatki o zmogljivosti naprave</b>			
Napetost omrežja	V	230-240	230-240
Omrežna frekvenca	Hz	50	50

### Skladiščenje

#### POZOR

**Obstaja nevarnost poškodb zaradi zmrzali!**

Naprava, ki ni popolnoma izpraznjena, se lahko zaradi zmrzali uniči.

Napravo in dodatke popolnoma izpraznite, preden jih shranite.

Napravo zaščitite pred zamrzovanjem.

Napravo hranite na mestu, kjer ni zmrzali, in ne na prostem.

#### ⚠ PREVIDNOST

**Nevarnost telesnih poškodb in materialne škode!**

Na nagnjenih površinah se lahko naprava prevrne.

Pri skladiščenju upoštevajte težo naprave.

1. Črpalko in pribor popolnoma izpraznite.
2. Počakajte, da se črpalka in pribor posuša.
3. Črpalko shranite na mestu, kjer ni zmrzali.

### Pomoč pri motnjah

Motnje imajo pogosto enostavne vzroke, ki jih lahko s pomočjo naslednjega pregleda odpravite sami. Pri dveh ali motnjah, ki tukaj niso navedene, stopite v stik s pooblaščenim servisno službo.

		SP 16.000 Dirt	SP 22.000 Dirt
Nazivna moč	W	550	750
Maks. črpalna količina	l/h	16.000	22.000
Tlak (maks.)	MPa (bar)	0,08 (0,8)	0,08 (0,8)
Višina črpanja (maks.)	m	8	8

		SP 16.000 Dirt	SP 22.000 Dirt
Potopna globina (maks.)	m	7	7
Dovolj. temp. tekočine, ki se črpa	°C	5...35	5...35
Velikost delcev (maks.) dovoljenih tekočin, ki se črpajo	mm	20	30
Najnižji nivo tekočine (ročni način)	mm	60	50
Višina preostale tekočine	mm	25	35
Teža (brez pribora)	kg	4,9	6,5

Pridrżujemo si pravico do tehničnih sprememb.

## Optimizacija črpalne količine

Črpalna količina je toliko večja:

- koliko nižja je višina črpanja.
- koliko večji so premeri uporabljenih gibkih cevi.
- koliko krajša je uporabljena gibka cev.
- koliko manjšo izgubo tlaka povzroča priključen pribor.

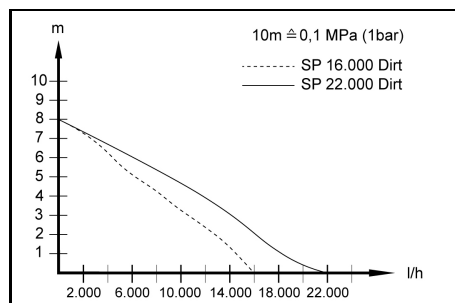

## Izjava EU o skladnosti

S tem izjavljamo, da v nadaljevanju navedeni stroj zaradi svoje zasnove in konstrukcije ter v izvedbi, kakršno dajemo na tržišče, ustreza osnovnim zahtevam glede varnosti in varovanja zdravja v skladu z EU-direktivami. V primeru sprememb na stroju brez našega soglasja ta izjava izgubi veljavnost.

Izdelek: Črpalka

Tip: 1.645-xxx

### Zadevne EU-direktive

2014/35/EU

2014/30/EU

2011/65/EU

2009/125/ES

### Uporabljen(-e) uredba(-e)

(EU) 2019/1781

### Uporabljeni harmonizirani standardi

EN 60335-1

EN 60335-2-41

EN 62233: 2008

EN 55014-1: 2017 + A11: 2020

EN 55014-2: 2015

EN 61000-3-2: 2014

EN 61000-3-3: 2013

EN IEC 63000: 2018

Podpisniki ravnaajo po navodilih in s pooblastilom uprave.

H. Jenner

Chairman of the Board of Management

S. Reiser

Manager Regulatory Affairs & Certification

Pooblašćena oseba za dokumentacijo:

S. Reiser

Alfred Kärcher SE & Co. KG

Alfred-Kärcher-Str. 28 - 40

71364 Winnenden (Nemćija)

Tel.: +49 7195 14-0

Faks: +49 7195 14-2212

Winnenden, 1. 6. 2021

## Spis treści

Wskazówki ogólne .....	83
Zastosowanie zgodne z przeznaczeniem .....	83
Stopnie zagrożenia .....	84
Ochrona środowiska .....	84
Akcesoria i części zamienne .....	84
Zakres dostawy .....	84
Gwarancja .....	84
Opis urządzenia .....	84
Uruchamianie .....	85
Eksploatacja .....	85
Czyszczenie i konserwacja .....	86
Transport .....	86
Przechowywanie .....	87
Usuwanie usterek .....	87
Dane techniczne .....	87
Optymalizacja wydajności pompy .....	88
Deklaracja zgodności UE .....	88

## Wskazówki ogólne



Przed rozpoczęciem użytkowania urządzenia należy przeczytać oryginalną instrukcję obsługi oraz załączone

wskazówki dotyczące bezpieczeństwa. Postępować zgodnie z podanymi instrukcjami.

Oba zeszyty przechować do późniejszego wykorzystania lub dla następnego użytkownika.

## Zastosowanie zgodne z przeznaczeniem

Urządzenie jest przeznaczone wyłącznie do stosowania w gospodarstwach domowych.

Zastosowanie zgodne z przeznaczeniem:

- Odwadnianie części budynku w przypadku zalania
- Przepompowywanie i wypompowywanie cieczy ze zbiorników
- Pompowanie wody ze studni i szybów
- Wypompowywanie słodkiej wody z łodzi i jachtów

Wskazówki dotyczące działania patrz rozdział *Eksploatacja*.

## Dopuszczalne przetaczane ciecze

### ⚠ NIEBEZPIECZEŃSTWO

**Zagrożenie życia i niebezpieczeństwo uszkodzenia przy tłoczeniu substancji wybuchowych, łatwopalnych lub nieodpowiednich!**

*Substancje łatwopalne lub wybuchowe mogą ulec zapłonowi lub eksplodować.*

Nieodpowiednie substancje mogą uszkodzić pompę. Nie wolno tłoczyć cieczy ani gazów wybuchowych, łatwopalnych lub żrących (np. paliw, ropy naftowej, rozcieńczalników nitro), nie wolno również tłoczyć tłuszczu, olejów, słonej wody lub ścieków z toalet, a także wody o mniejszej gęstości niż woda czysta.

Dopuszczalne przetaczane ciecze:

- Woda słodka do określonego poziomu zanieczyszczenia.

**SP 16.000 Dirt:**

Woda o stopniu zanieczyszczenia do wielkości cząsteczki 20 mm

**SP 22.000 Dirt:**

Woda o stopniu zanieczyszczenia do wielkości cząsteczki 30 mm

- Woda z basenów pływackich przy właściwym dozowaniu dodatków.
- Roztwór myjący, np. z nieszczelnych pralek. Następnie należy przepłukać i wyczyścić pompę czystą, słodką wodą, patrz rozdział *Plukanie i czyszczenie*.
- Temperatura tłoczonych cieczy musi wynosić od 5°C do 35°C.

### Niewłaściwe użytkowanie

#### UWAGA

##### Niebezpieczeństwo uszkodzenia przez mróz!

Praca podczas mrozu może spowodować uszkodzenie urządzenia.

Urządzenie, które nie jest całkowicie opróżnione, może zostać uszkodzone na skutek działania mrozu.

Nie eksploatować urządzenia podczas mrozu.

Chronicznie urządzenie przed mrozem.

#### UWAGA

##### Niebezpieczeństwo uszkodzenia podczas pracy ciągłej!

Urządzenie nie jest przeznaczone do nieprzerwanej pracy ciągłej.

Nie należy eksploatować urządzenia w sposób ciągły przez dłuższy czas (np. ciągła praca cyrkulacyjna w stacjach) lub jako instalacji stacjonarnej (np. jako urządzenia do odpompowywania ścieków, pompy fontannowej).

##### Wskazówka

Producent nie ponosi odpowiedzialności za ewentualne szkody powstałe w wyniku użytkowania niezgodnego z przeznaczeniem lub nieprawidłowej obsługi.

### Stopień zagrożenia

#### ⚠ NIEBEZPIECZEŃSTWO

- Wskazówka dot. bezpośredniego zagrożenia, prowadzącego do ciężkich obrażeń ciała lub do śmierci.

#### ⚠ OSTRZEŻENIE

- Wskazówka dot. możliwie niebezpiecznej sytuacji, mogącej prowadzić do ciężkich obrażeń ciała lub śmierci.

#### ⚠ OSTROŻNIE

- Wskazówka dot. możliwie niebezpiecznej sytuacji, która może prowadzić do lekkich zranień.

#### UWAGA

- Wskazówka dot. możliwie niebezpiecznej sytuacji, która może prowadzić do szkód materialnych.

### Ochrona środowiska



Materiały, z których wykonano opakowania, nadają się do recyklingu. Opakowania poddać utylizacji przyjaznej dla środowiska naturalnego.



Elektryczne i elektroniczne urządzenia zawierają cenne surowce wtórne, a często również takie części składowe jak baterie, akumulatory lub olej, które w razie niewłaściwej obsługi lub nieprawidłowej utylizacji mogą stanowić potencjalne zagrożenie dla zdrowia ludzkiego i środowiska naturalnego. Jednak te części składowe są niezbędne do prawidłowej pracy urządzenia. Urządzeń oznaczonych tym symbolem nie można wyrzucać do odpadów z gospodarstw domowych.

#### Wskazówki dotyczące składników (REACH)

Aktualne informacje dotyczące składników można znaleźć na stronie: [www.kaercher.com/REACH](http://www.kaercher.com/REACH)

### Akcesoria i części zamienne

Należy stosować tylko oryginalne akcesoria i części zamienne, ponieważ gwarantują one bezpieczną i bezawaryjną pracę urządzenia.

Informacje dotyczące akcesoriów i części zamiennych można znaleźć na stronie [www.kaercher.com](http://www.kaercher.com).

### Zakres dostawy

Zakres dostawy urządzenia jest przedstawiony na opakowaniu. Podczas rozpakowywania urządzenia należy sprawdzić, czy w opakowaniu znajdują się wszystkie elementy. W przypadku stwierdzenia braków w akcesoriach lub szkód powstałych w transporcie należy zwrócić się do dystrybutora.

### Gwarancja

W każdym kraju obowiązują warunki gwarancji określone przez dystrybutora urządzeń Kärcher. Ewentualne usterek urządzenia usuwane są w okresie gwarancji bezpłatnie, o ile spowodowane są błędem materiałowym lub produkcyjnym. W sprawach napraw gwarancyjnych prosimy kierować się z dowodem zakupu do dystrybutora lub do autoryzowanego punktu serwisowego.

(Adres znajduje się na odwrocie)

### Opis urządzenia

Ilustracje: patrz strony z rysunkami

Rysunek A

- 1 Uchwyt do noszenia
- 2 Kabel sieciowy z wtyczką
- 3 Automatyczne urządzenie odpowietrzające
- 4 Złącze typu Quick-Connect
- 5 Przyłącze pompy G 1½ (przyłącze węża 1", 1¼" i 1½" oraz gwint G 1½)
- 6 Króciec przyłączeniowy (gwint G 1½)
- 7 Blokada (przełącznik pływakowy)
- 8 Regulacja wysokości (przełącznik pływakowy)
- 9 Wyłącznik pływakowy
- 10 \*Przyłącze pompy G 1 (przyłącze węża ¾" i 1" oraz gwint G 1)
- 11 \*Zawór przeciwwrotny
- 12 Przyłącze gwintowane G 1 (SP 16.000 Dirt)
- 13 Filtr wstępny (SP 22.000 Dirt)

\* Nie należy do zakresu dostawy.

## Uruchamianie

### **⚠ NIEBEZPIECZEŃSTWO**

**Niebezpieczeństwo porażenia prądem i odniesienia obrażeń!**

Urządzenie zawiera elementy elektryczne i mechaniczne.

Przed montażem, demontażem lub czyszczeniem należy zawsze odłączyć urządzenie od zasilania elektrycznego.

#### **Wskazówka**

Im mniejsza długość i większa średnica węża, tym większa wydajność tłoczenia.

Aby uniknąć zatkania pompy, należy zastosować filtr wstępny dla węża o średnicy mniejszej niż 1 ¼".

- Wyposażenie dodatkowe do SP 16 000 Dirt
- SP 22.000 Dirt zintegrowana z podstawą

Przyłącze pompy wyposażone jest w system wtykowy (Quick-Connect).

Króciec przyłączeniowy z przyłączem pompy G 1 ½ i przyłącze gwintowane G 1 są dostarczane luzem razem z urządzeniem.

#### **Wskazówka**

Do przyłącza pompy G 1 ½ można podłączać węże o średnicy 1", 1 ¼" i 1 ½".

Aby możliwe było tłoczenie cząstek o żądanej wielkości, należy dobrać odpowiednio dużą średnicę węża i odpowiednio skrócić element przyłączeniowy pompy G 1 ½ przy rowkach. Większa średnica węża jest również zalecana w przypadku mniejszych ziaren, co umożliwi zwiększenie natężenia przepływu.

**Podłączyć wąż do pompy, w razie użycia węża 1", 1 ¼" lub 1 ½":**

1. Przykręcić przyłącze pompy G 1 ½ do króćca przyłączeniowego.

#### **Rysunek B**

2. Wsunąć opaskę zaciskową na wąż.
3. Założyć wąż na przyłącze pompy G 1 ½ i zamocować go za pomocą opaski zaciskowej.
4. Wsunąć króciec przyłączeniowy z podstawą typu Quick-Connect.

#### **Rysunek C**

**Podłączyć wąż do pompy, w razie użycia węża ¾" lub 1" (SP 16.000 Dirt):**

1. Przyłącze gwintowane G 1 przykręcić do króćca przyłączeniowego.
2. Zamontować specjalne wyposażenie dodatkowe przyłącza pompy G 1 (6.997-359.0 przyłącze pompy G 1 (33,3 mm) razem z zaworem zwrotnym - nie wchodzi w zakres dostawy) na przyłączy gwintowanym G 1:
  - a. Umieścić zawór zwrotny na przyłączy gwintowanym G 1 w taki sposób, aby napis "UP" był czytelny.
  - b. Nakręcić przyłącze pompy G 1 na przyłącze gwintowane G 1.
3. Wsunąć opaskę zaciskową na wąż.
4. Założyć wąż na przyłącze pompy G 1 i zamocować go za pomocą opaski zaciskowej.
5. Wsunąć króciec przyłączeniowy w złącze typu Quick-Connect.

#### **Rysunek C**

#### **Ustawianie / zanurzenie pompy:**

1. Włożyć regulator wysokości przełącznika pływakowego do blokady.

#### **Rysunek D**

2. Ustawić pompę bezpiecznie na twardym podłożu w cieczy przeznaczony do tłoczenia lub zanurzyć ją

za pomocą liny przymocowanej do uchwytu transportowego.

#### **Wskazówka**

Obszar zasysania nie może być zablokowany przez zanieczyszczenia. Jeśli podłoże jest błotniste, ustawij pompę na ceglach lub podobnym podłożu. Upewnij się, że pompa jest ustawiona poziomo. Nie przenosić pompy trzymając za kabel lub wąż.

## Eksplatacja

### **⚠ NIEBEZPIECZEŃSTWO**

**Śmiertelne niebezpieczeństwo porażenia prądem elektrycznym!**

W przypadku dotknięcia części znajdujących się pod napięciem występuje zagrożenie życia na skutek porażenia prądem.

Podczas pracy nie dotykać liny przymocowanej do uchwytu ani żadnych przedmiotów mających kontakt z pompowaną cieczą (np. przewodów rurowych zanurzonych w pompowanej cieczy, poręczy) i nie sięgać do pompowanej cieczy.

#### **Automatyczne urządzenie odpowietrzające**

1. Gdy poziom cieczy jest niski, ewentualne powietrze zasysane lub znajdujące się w pompie wydostaje się przez automatyczne urządzenie odpowietrzające. Oprócz powietrza może wyciekać także ciecz. Jeśli przy niskim poziomie cieczy pompa ma problemy z zasysaniem, należy kilkakrotnie odłączyć i podłączyć wtyczkę sieciową, aby wspomóc proces zasysania.

#### **Rysunek E**

#### **Tryb automatyczny**

1. Ustawić przełącznik pływakowy za pomocą regulacji wysokości oraz długość kabla.

#### **Wskazówka**

Jeżeli pompa pracuje bez nadzoru, zawsze należy ustawić przełącznik pływakowy w górnym położeniu, aby zapewnić niezawodne wyłączenie pompy.

#### **Rysunek F**

#### **Wskazówka**

Jeżeli pompa jest ustawiona w najniższym położeniu, ustawić długość kabla między przełącznikiem pływakowym a blokadą na 2,5 cm, patrz oznaczenie na kablu.

#### **Rysunek G**

2. Włożyć wtyczkę sieciową do gniazdka.

#### **Wskazówka**

W trybie automatycznym przełącznik pływakowy automatycznie steruje procesem pompowania.

Pompa włącza się, gdy tylko przełącznik pływakowy osiągnie wysokość włączania na skutek wzrastającego poziomu cieczy.

Pompa wyłącza się w momencie, gdy przełącznik pływakowy osiągnie poziom wyłączenia na skutek obniżenia poziomu cieczy.

Należy zagwarantować swobodę ruchu przełącznika pływakowego.

Długość kabla między przełącznikiem pływakowym a blokadą musi wynosić co najmniej 2,5 cm.

**Wysokość włączania / wysokość wyłączania  
(przełącznik pływakowy w najniższej pozycji):**

Min. / Maks.	SP 16.000 Dirt	SP 22.000 Dirt
Wysokość włączania w cm*	18 / 21	20 / 24
Wysokość wyłączania w cm*	4 / 12	6 / 15

**Wysokość włączania / wysokość wyłączania  
(przełącznik pływakowy w najwyższym położeniu):**

Min. / Maks.	SP 16.000 Dirt	SP 22.000 Dirt
Wysokość włączania w cm*	28 / 31	33 / 36
Wysokość wyłączania w cm*	14 / 22	19 / 27

\* Wysokości przełączania są różne w zależności od położenia przełącznika pływakowego i długości kabla między przełącznikiem pływakowym a blokadą. Zaleca się zachowanie ustawionej wstępnie długości kabla.

### Praca w trybie ręcznym

#### Wskazówka

W trybie ręcznym pompa pozostaje cały czas włączona. Aby pompa w trybie ręcznym mogła samoczynnie zasysać, poziom cieczy musi wynosić co najmniej 60 mm (SP 16 000 Dirt) lub 50 mm (SP 22 000 Dirt). Pompa może pompować do wysokości cieczy resztkowej 25 mm (SP 16.000 Dirt) lub 35 mm (SP 22.000 Dirt). Podany poziom cieczy resztkowej jest osiągnięty tylko w trybie ręcznym.

Należy zagwarantować swobodę ruchu przełącznika pływakowego.

1. Zamocować w blokadzie przełącznik pływakowy skierowany do góry.

#### Rysunek H

### UWAGA

**Niebezpieczeństwo uszkodzenia w razie pracy na sucho!**

Praca na sucho prowadzi do zwiększonego zużycia pompy.

Nie należy pozostawiać pompy bez nadzoru podczas pracy w trybie ręcznym.

W razie pracy na sucho natychmiast wyjąć wtyczkę sieciową z gniazdka.

2. Podłączyć wtyczkę sieciową do gniazdka.

### Zakończenie pracy

1. Odłączyć wtyczkę od gniazdka.  
Urządzenie zatrzyma się.

### UWAGA

**Niebezpieczeństwo uszkodzenia!**

**Niebezpieczeństwo uszkodzenia z powodu zaschniętych zanieczyszczeń lub dodatków.**

Plukać i czyścić urządzenie natychmiast po każdym użyciu.

2. Jeśli pompowana była brudna ciecz lub ciecz z dodatkami, natychmiast po zakończeniu pracy należy przepłukać i wyczyścić urządzenie, patrz rozdział **Plukanie i czyszczenie**.
3. Opróżnić urządzenie oraz akcesoria i pozostawić do wyschnięcia.

## Czyszczenie i konserwacja

### ⚠ NIEBEZPIECZEŃSTWO

**Niebezpieczeństwo porażenia prądem i odniesienia obrażeń!**

Urządzenie zawiera elementy elektryczne i mechaniczne.

Dzieci nie mogą przeprowadzać czyszczenia ani konserwacji.

### Plukanie i czyszczenie

### UWAGA

**Niebezpieczeństwo uszkodzenia!**

**Niebezpieczeństwo uszkodzenia z powodu zaschniętych zanieczyszczeń lub dodatków.**

Plukać i czyścić urządzenie natychmiast po każdym użyciu.

1. W przypadku tłoczenia brudnej cieczy lub cieczy z dodatkami, urządzenie należy następnie przepłukać: Urządzenie przepłukać tłocząc czystą, świeżą wodę bez dodatków do momentu, aż wszystkie zanieczyszczenia i dodatki zostaną z niego wypłukane.

### ⚠ NIEBEZPIECZEŃSTWO

**Niebezpieczeństwo porażenia prądem i odniesienia obrażeń!**

Urządzenie zawiera elementy elektryczne i mechaniczne.

Przed montażem, demontażem lub czyszczeniem należy zawsze odłączyć urządzenie od zasilania elektrycznego.

2. Odłączyć wtyczkę od gniazdka.
3. Nacisnąć przycisk Quick-Connect i zdjąć króciec przyłączeniowy.  
**Rysunek C**
4. W razie potrzeby usunąć pozostałości z węża i złączy Quick-Connect.
5. Wyczyścić urządzenie z zewnątrz miękką, czystą szmatką i czystą, słodką wodą.
6. Opróżnić urządzenie oraz akcesoria i pozostawić do wyschnięcia.

### Konserwacja

Urządzenie jest bezobsługowe.

### Transport

Transport ręczny

### ⚠ OSTROŻNIE

**Niebezpieczeństwo odniesienia obrażeń w wyniku potknięcia!**

Występuje niebezpieczeństwo odniesienia obrażeń w wyniku potknięcia się o luźne kable i węże.

Podczas przenoszenia urządzenia należy uważać na kable i węże.

1. Urządzenie podnosić i przenosić trzymając za uchwyt.

Transport w pojazdach

### ⚠ OSTRZEŻENIE

**Niebezpieczeństwo odniesienia obrażeń, niebezpieczeństwo uszkodzenia!**

Podczas transportu zwrócić uwagę na masę urządzenia.

Urządzenie należy przechowywać lub zabezpieczyć zgodnie z obowiązującymi wytycznymi, aby nie ześlizgnęło się ani nie zostało rzucone podczas transportu.

2. Na czas transportu w pojazdach należy zabezpieczyć urządzenie przed ślizganiem się i przechyleniem zgodnie z obowiązującymi przepisami.

## Przechowywanie

### UWAGA

#### Niebezpieczeństwo uszkodzenia przez mróz!

Urządzenie, które nie jest całkowicie opróżnione, może zostać uszkodzone przez mróz.

Całkowicie opróżnić urządzenie i akcesoria przed przechowywaniem.

Chronić urządzenie przed mrozem.

Przechowywać urządzenie w miejscu zabezpieczonym przed mrozem i nie na zewnątrz.

## ⚠ OSTROŻNIE

### Niebezpieczeństwo odniesienia obrażeń i uszkodzenia!

Na pochylonych powierzchniach urządzenie może się przewrócić.

Podczas przechowywania uwzględnić masę urządzenia.

1. Całkowicie opróżnić pompę i akcesoria.
2. Pozostawić pompę i akcesoria do wyschnięcia.
3. Pompę przechowywać w miejscu zabezpieczonym przed mrozem.

## Usuwanie usterek

Zakłócenia mają zwykle proste przyczyny, które użytkownik może usunąć sam, korzystając z poniższego przeglądu. W razie wątpliwości lub nie wymienionych tutaj awarii należy się zwrócić do autoryzowanego serwisu.

Błąd	Przyczyna	Sposób usunięcia
Pompa pracuje, ale nie tłoczy	W pompie znajduje się powietrze.	1. Kilkakrotnie odłączyć wtyczkę sieciową od gniazdka i ponownie podłączyć, aż do zasania cieczy.
	Obszar zasysania jest zapchany.	1. Wyciągnąć wtyczkę sieciową z gniazdka. 2. Wyczyścić obszar zasysania.
	Poziom cieczy w trybie ręcznym jest za niski.	1. Jeżeli to możliwe, zanurzyć pompę głębiej w tłocznej cieczy, patrz rozdział <i>Eksploatacja</i> .
Pompa nie uruchamia się lub nagle zatrzymuje się w czasie pracy	Dopływ prądu jest przerwany.	1. Sprawdzić bezpieczniki i połączenia elektryczne.
	Termiczny wyłącznik ochronny wyłączył pompę z powodu przegrzania.	1. Wyciągnąć wtyczkę sieciową z gniazdka. 2. Schłodzić pompę. 3. Usunąć cząsteczki brudu z obszaru zasysania. 4. Wyczyścić obszar zasysania. 5. Unikać pracy pompy na sucho.
	Cząsteczki brudu blokują obszar zasysania.	1. Wyciągnąć wtyczkę sieciową z gniazdka. 2. Wyczyścić obszar zasysania.
Spada wydajność pompy	Obszar zasysania jest zapchany.	1. Wyciągnąć wtyczkę sieciową z gniazdka. 2. Wyczyścić obszar zasysania.
Za mała wydajność tłoczenia	Przekroczona została maksymalna wysokość tłoczenia. Średnica i długość węża zostały źle dobrane.	1. Przestrzegać maksymalnej wysokości tłoczenia, patrz rozdział <i>Dane techniczne</i> . 2. W razie potrzeby wybrać większą średnicę węża lub mniejszą długość węża, patrz rozdział <i>Optymalizacja wydajności pompy</i> .
Nie można otworzyć lub zamknąć Quick-Connect	System złązek jest zabrudzony.	1. Wymontować zatrzask. 2. Wyczyścić zatrzask. 3. Zamontować zatrzask.

## Dane techniczne

		SP 16.000 Dirt	SP 22.000 Dirt
<b>Wydajność urządzenia</b>			
Napięcie sieciowe	V	230-240	230-240
Częstotliwość sieciowa	Hz	50	50
Moc znamionowa	W	550	750
Maks. ilość przetłaczanej cieczy	l/h	16.000	22.000
Ciśnienie (maks.)	MPa (bar)	0,08 (0,8)	0,08 (0,8)

		SP 16.000 Dirt	SP 22.000 Dirt
Wysokość tłoczenia (maks.)	m	8	8
Głębokość zanurzenia (maks.)	m	7	7
Dop. temp pompowanej cieczy	°C	5...35	5...35
Wielkość cząsteczek (maks.) w dopuszczalnych cieczach transportujących	mm	20	30

		SP 16.000 Dirt	SP 22.000 Dirt
Minimalny poziom cieczy (tryb ręczny)	mm	60	50
Poziom cieczy resztkowej	mm	25	35
Ciężar (bez akcesoriów)	kg	4,9	6,5

Zmiany techniczne zastrzeżone.

## Optymalizacja wydajności pompy

Wydajność pompy jest tym większa:

- im niższa jest wysokość tłoczenia.
- im większa jest średnica zastosowanego węża.
- im krótszy jest zastosowany wąż.
- im mniejsze straty ciśnienia powodują podłączone akcesoria.

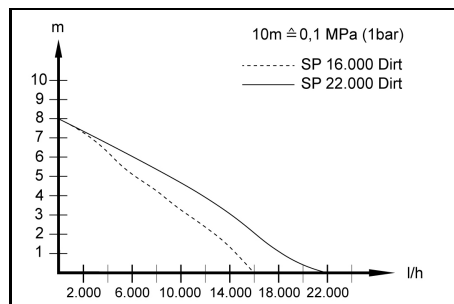

## Deklaracja zgodności UE

Niniejszym oświadczamy, że określone poniżej urządzenie odpowiada pod względem koncepcji, konstrukcji oraz wprowadzonej przez nas do handlu wersji obowiązującym zasadniczym wymogom dyrektywy UE dotyczącym bezpieczeństwa i zdrowia. Wszelkie niezgodnione z nami modyfikacje urządzenia powodują utratę ważności tego oświadczenia.

Produkt: Pompa

Typ: 1.645-xxx

### Obowiązujące dyrektywy UE

2014/35/UE

2014/30/UE

2011/65/UE

2009/125/WE

### Zastosowane rozporządzenie(a)

(UE) 2019/1781

### Zastosowane normy zharmonizowane

EN 60335-1

EN 60335-2-41

EN 62233: 2008

EN 55014-1: 2017 + A11: 2020

EN 55014-2: 2015

EN 61000-3-2: 2014

EN 61000-3-3: 2013

EN IEC 63000: 2018

Niżej podpisane osoby działają na zlecenie i z upoważnienia zarządu.

H. Jenner

Chairman of the Board of Management

S. Reiser

Manager Regulatory Affairs & Certification

Administrator dokumentacji:

S. Reiser

Alfred Kärcher SE & Co. KG

Alfred-Kärcher-Str. 28 - 40

71364 Winnenden (Germany)

Tel.: +49 7195 14-0

Faks: +49 7195 14-2212

Winnenden, 01.06.2021 r.

## Cuprins

Indicații generale.....	88
Utilizarea conform destinației.....	88
Trepte de pericol.....	89
Protecția mediului.....	89
Accesorii și piese de schimb.....	89
Set de livrare.....	89
Garanție.....	89
Descrierea aparatului.....	89
Punerea în funcțiune.....	89
Funcționare.....	90
Îngrijirea și întreținerea.....	91
Transport.....	91
Depozitarea.....	91
Remedierea defecțiunilor.....	92
Date tehnice.....	92
Optimizarea cantității pompate.....	92
Declarație de conformitate UE.....	92

## Indicații generale



Înainte de prima utilizare a aparatului, citiți aceste instrucțiuni de utilizare originale și indicațiile de siguranță aferente.

Respectați aceste instrucțiuni.

Păstrați ambele manuale pentru utilizarea ulterioară sau pentru viitorul posesor.

## Utilizarea conform destinației

Utilizați dispozitivul exclusiv pentru uzul casnic.

Utilizarea conform destinației:

- Evacuarea părților de clădire în caz de inundații
- Pomparea și evacuarea recipientelor
- Extracția apei din fântâni și puturi
- Pomparea apei dulci din bărci și iahturi

Pentru indicații privind funcționarea, consultați capitolul *Funcționare*.

## Lichide pompate admisibile

### ⚠ PERICOL

**Pericol de moarte și de deteriorare în cazul pomparei de substanțe explozive, inflamabile sau neadecvate!**

*Substanțele inflamabile sau explozive se pot aprinde sau exploda.*

*Substanțele nepotrivate pot deteriora pompa.*

*Nu pompați lichide sau gaze explozive, inflamabile sau corozive (de exemplu, carburanți, petrol, diluanți nitro) și nu pompați grăsimi, uleiuri, apă sărată sau apă reziduală de la toalete sau apă care are o fluiditate mai mică decât apa curată.*



Lichide pompat admisibile:

- Apă dulce cu anumit grad de contaminare.  
**Aparatul SP 16.000 Dirt:**  
Apă cu un anumit grad de contaminare cu particule de maxim 20 mm
- **Aparatul SP 22.000 Dirt:**  
Apă cu un anumit grad de contaminare cu particule de maxim 30 mm
- Apă de piscină cu dozarea corespunzătoare a aditivilor.
- Leșie de spălat, de ex. în cazul mașinilor de spălat care prezintă scurgeri. Ulterior clătiți și curățați pompa cu apă curată și proaspătă, consultați capitolul *Clătire și curățare*.
- Asigurați-vă de faptul că temperatura lichidelor pompat se situează în intervalul 5°C - 35°C.

### Utilizarea necorespunzătoare

## ATENȚIE

### Pericol de deteriorare din cauza înghețului

Funcționarea în timpul înghețului poate deteriora dispozitivul.

Dispozitivele care nu sunt complet golite pot fi distruse de îngheț.

Nu utilizați dispozitivul în timpul înghețului.

Protejați dispozitivul împotriva înghețului.

## ATENȚIE

### Pericol de deteriorare în timpul funcționării continue!

Dispozitivul nu este adecvat pentru funcționare continuă neîntreruptă.

Nu folosiți dispozitivul în mod continuu pentru perioade lungi de timp (de exemplu, regim de recirculare continuă în iazuri) sau ca instalație staționară (de exemplu, ca unitate de ridicare, pompă de fântână).

### Indicație

Producătorul nu răspunde pentru eventualele daune rezultate în urma utilizării necorespunzătoare sau a manipulării incorecte.

## Trepte de pericol

### ⚠ PERICOL

● Indicație referitoare la un pericol iminent, care duce la vătămări corporale grave sau moarte.

### ⚠ AVERTIZARE

● Indicație referitoare la o posibilă situație periculoasă, care ar putea duce la vătămări corporale grave sau moarte.

### ⚠ PRECAUȚIE

● Indică o posibilă situație periculoasă, care ar putea duce la vătămări corporale ușoare.

## ATENȚIE

● Indicație referitoare la o posibilă situație periculoasă, care ar putea duce la pagube materiale.

## Protecția mediului



Materialele de ambalare sunt reciclabile. Vă rugăm să eliminați ambalajele în mod ecologic.



Aparatele electrice și electronice conțin materiale reciclabile prețioase și, uneori, componente precum baterii, acumulatori sau uleiuri, care, în cazul utilizării incorecte sau al eliminării

necorespunzătoare, pot reprezenta un potențial pericol pentru sănătatea oamenilor și pentru mediul înconjurător. Pentru funcționarea corectă a aparatului, aceste

componente sunt necesare. Aparatele marcate cu acest simbol nu trebuie aruncate la gunoii menajer.

## Observații referitoare la materialele conținute (RE-ACH)

Informații actuale referitoare la materialele conținute puteți găsi la adresa: [www.kaercher.com/REACH](http://www.kaercher.com/REACH)

## Accesorii și piese de schimb

Utilizați numai accesorii originale și piese de schimb originale; ele asigură funcționarea în siguranță și fără avarii a aparatului.

Informații despre accesorii și piesele de schimb se găsesc la adresa [www.kaercher.com](http://www.kaercher.com).

## Set de livrare

Setul de livrare a aparatului este ilustrat pe ambalaj. La despachetare, verificați dacă conținutul este complet. Informații imediat distribuitorului dacă lipsesc accesorii sau dacă există deteriorări provocate în timpul transportului.

## Garanție

În fiecare țară sunt valabile condițiile de garanție acordate de distribuitorul nostru din țara respectivă. Eventuale defecțiuni survenite la aparat în perioada de garanție vor fi remediate gratuit, în limita în care sunt defecțiuni de fabricație sau de material. Pentru a beneficia de garanție, prezentați-vă cu chitanța de cumpărare la comerciantul dvs. sau la cea mai apropiată unitate de service autorizată.

(Pentru adresă, consultați pagina din spate)

## Descrierea aparatului

Imagini, vezi paginile cu grafice

Figura A

- ① Mâner de tras
- ② Cablu de racord la rețea cu ștecăr
- ③ Instalație de dezaerare automată
- ④ Racord rapid
- ⑤ Racordul de pompă G 1½ (1", 1¼" și racordul de furtun 1½" și filetul G 1½)
- ⑥ Ștuțuri de racordare (filet G 1½)
- ⑦ Blocare (întrerupător cu flotor)
- ⑧ Reglarea înălțimii (întrerupător cu flotor)
- ⑨ Întrerupător cu flotor
- ⑩ \*Racordul de pompă G 1 (racordul de furtun ¾" și 1" și filetul G 1)
- ⑪ \*Supapă de reținere
- ⑫ G 1 - racord filetat (SP 16.000 Dirt)
- ⑬ Pre-filtru (SP 22.000 Dirt)

\* Nu este inclus în pachetul de livrare.

## Punerea în funcțiune

### ⚠ PERICOL

#### Pericol de electrocutare și rănire!

Dispozitivul conține componente electrice și mecanice. Deconectați întotdeauna dispozitivul de la sursa de alimentare înainte de asamblare, dezasamblare sau curățare.

## Indicație

Cu cât furtunul este mai scurt și cu cât dimensiunea furtunului este mai mare, cu atât crește și puterea de pompare.

Dacă folosiți un furtun cu diametru de 1¼" montați și un pre-filtru, în scopul prevenirii înfundării pompei.

- Accesoriul special SP 16.000 Dirt
  - Aparatul SP 22.000 Dirt integrat în piciorul suport
- Racordul pompei este dotat cu un sistem de racordare (racordare rapidă).

Ștuțurile de racordare cu racord de pompă de G 1½ și cu racord filetat G 1 nu sunt montate pe aparat, dar sunt incluse în pachetul de livrare al acestuia.

## Indicație

La racordul de pompă G 1½ pot fi racordate furtunuri cu diametru de 1", 1¼" și 1½".

Pentru facilitarea pompării particulelor dorite folosiți un furtun cu diametru suficient de mare și scurtați racordul de pompă G 1½ în mod corespunzător la caneluri. Și pentru dimensiuni mai mici ale granulației se recomandă un furtun cu diametru mai mare, pentru a permite un debit volumic ridicat.

## Racordarea furtunului de 1", de 1¼" sau de 1½" la pompă:

1. Înșurubați racordul de pompă G 1½ pe ștuțurile de racordare.

### Figura B

2. Împingeți inelul de fixare a furtunului pe furtun.
3. Împingeți furtunul pe racordul de pompă G 1½ și fixați cu un inel de fixare furtun.
4. Împingeți ștuțurile de racordare în racordul rapid.

### Figura C

## Racordarea furtunului de ¾" sau de 1" la pompă (SP 16.000 Dirt):

1. Înșurubați racordul filetat G 1 pe ștuțurile de racordare.
2. Montarea accesoriului special de racord de pompă G 1 (6.997-359.0 - racord de pompă G 1 (33,3 mm) și a supapei de reținere - neinclusă în pachetul de livrare) pe racordul filetat G 1:
  - a. Montați supapa de reținere pe racordul filetat G 1, astfel încât inscripția „UP” (Sus) să fie lizibilă.
  - b. Înșurubați racordul de pompă G 1 pe racordul filetat G 1.
3. Împingeți inelul de fixare a furtunului pe furtun.
4. Împingeți furtunul pe racordul de pompă G 1 și fixați cu un inel de fixare furtun.
5. Împingeți ștuțurile de racordare în racordul rapid.

### Figura C

## Montarea/scufundarea pompei:

1. Introduceți avansul vertical al comutatorului cu flotor în zăvor.

### Figura D

2. Așezați pompa în siguranță pe om suprafață solidă în lichidul pompat sau scufundați folosind o frânghie fixată de mânerul portant.

## Indicație

Preveniți blocarea cu impurități a zonei de aspirație. În caz de suprafață noroioasă așezați pompa pe o cărămidă sau pe un alt obiect similar. Asigurați-vă de poziționarea orizontală a pompei. Folosirea cablului sau a furtunului pentru transportarea pompei este interzisă.

## ⚠ PERICOL

### Pericol de electrocutare!

Atingerea componentelor sub tensiune sau a lichidului de transportare constituie pericol de moarte prin electrocutare.

În timpul funcționării, nu atingeți frânghia atașată la mânerul de tras sau orice obiecte care sunt în contact cu lichidul pompat (de exemplu, conducte care ies în afară în lichidul pompat, balustrade) și nu introduceți mâna în lichidul pompat.

## Dispozitiv de aerisire automată

1. Atunci când nivelul lichidului este scăzut, orice aer aspirat sau prezent în pompă iese prin intermediul dispozitivului de aerisire automată. Pe lângă aer, se poate scurge și lichid.

Dacă pompa are probleme de amorsare atunci când nivelul lichidului este scăzut, deconectați-o și conectați-o în mod repetat pentru a ajuta procesul de amorsare.

### Figura E

## Modul Automat

1. Folosiți avansul vertical și lungimea de cablu pentru ajustarea întrerupătorului cu flotor.

## Indicație

Dacă pompa nu este supravegheată pe durata funcționării setați întotdeauna întrerupătorul cu flotor în poziția superioară maximă, pentru a asigura oprirea fiabilă a pompei.

### Figura F

## Indicație

Dacă întrerupătorul cu flotor este mișcat în poziția inferioară maximă, reglați lungimea cablului dintre întrerupătorul cu flotor și zăvor la 2,5 cm - vezi marcajul de pe cablu.

### Figura G

2. Introduceți fișa de rețea în priză.

## Indicație

În modul Automat întrerupătorul cu flotor acționează pompa în mod automat.

Pompa pornește imediat când întrerupătorul cu flotor atinge nivelul de pornire, în urma creșterii nivelului lichidului.

Pompa se oprește imediat când întrerupătorul cu flotor atinge nivelul de oprire, în urma scăderii nivelului lichidului.

Asigurați-vă de mișcarea neobstrucționată a întrerupătorului cu flotor.

Asigurați-vă de faptul că lungimea cablului dintre întrerupătorul cu flotor și zăvor este de minim 2,5 cm.

## Înălțimea de pornire/oprire (întrerupătorul cu flotor în poziția inferioară maximă):

Min/Max	SP 16.000 Dirt	SP 22.000 Dirt
Înălțimea de pornire în cm*	18/21	20/24
Înălțimea de oprire în cm*	4/12	6/15

## Înălțimea de pornire/oprire (întrerupătorul cu flotor în poziția superioară maximă):

Min/Max	SP 16.000 Dirt	SP 22.000 Dirt
Înălțimea de pornire în cm*	28/31	33/36
Înălțimea de oprire în cm*	14/22	19/27

\* Înălțimile de comutare variază în funcție de poziția întrerupătorului cu flotor și de lungimea cablului dintre întrerupătorul cu flotor și zăvor. Vă recomandăm păstrarea lungimii de cablu prestabilită.

### Modul Manual

#### Indicație

În modul Manual pompa rămâne pornită permanent. În modul Manual pompa aspiră în mod automat doar dacă lichidul atinge minim 60 mm (SP 16.000 Dirt) sau 50 mm (SP 22.000 Dirt). În cazul lichidului rezidual drenarea prin pompare este posibilă, dacă lichidul rezidual atinge nivelul de 25 mm (SP 16.000 Dirt) sau de 35 mm (SP 22.000 Dirt). Nivelul specificat în cazul lichidului rezidual este atins doar în modul Manual. Asigurați-vă de mișcarea neobstrucționată a întrerupătorului cu flotor.

1. Fixați întrerupătorul cu flotor în zăvor, poziționându-l în sus.

#### Figura H

### ATENȚIE

**Pericol de deteriorare în caz de funcționare în gol!**  
Funcționarea în gol duce la o uzură mai mare a pompei. Nu lăsați pompa nesupravegheată în timpul funcționării manuale.

În caz de funcționare în gol, scoateți imediat ștecărul din priză.

2. Introduceți fișa de rețea într-o priză.

### Scoaterea din funcțiune

1. Scoateți fișa de rețea din priză.  
Dispozitivul se oprește.

### ATENȚIE

#### Pericol de deteriorare!

Pericol de deteriorare din cauza murdăriei uscate sau a aditivilor.

Clătiți și curățați dispozitivul imediat după fiecare utilizare.

2. Dacă a fost pompat lichid murdar sau lichid cu aditivi, clătiți și curățați unitatea imediat după terminarea funcționării, consultați capitolul *Clătire și curățare*.

3. Goliți dispozitivul și accesoriile și lăsați-le să se usuce.

## Îngrijirea și întreținerea

### ⚠ PERICOL

#### Pericol de electrocutare și rănire!

Dispozitivul conține componente electrice și mecanice. Efectuarea lucrărilor de curățare și de mentenanță de către copii este interzisă.

### Clătire și curățare

### ATENȚIE

#### Pericol de deteriorare!

Pericol de deteriorare din cauza murdăriei uscate sau a aditivilor.

Clătiți și curățați dispozitivul imediat după fiecare utilizare.

1. Dacă a fost pompat lichid murdar sau lichid cu aditivi, dispozitivul trebuie clătit ulterior: Folosiți dispozitivul pentru a pompa apă curată și proaspătă fără aditivi până când toată murdăria sau aditivii au fost spălați din dispozitiv.

### ⚠ PERICOL

#### Pericol de electrocutare și rănire!

Dispozitivul conține componente electrice și mecanice. Deconectați întotdeauna dispozitivul de la sursa de alimentare înainte de asamblare, dezasamblare sau curățare.

2. Scoateți fișa de rețea din priză.

3. Apăsăți tasta Quick-Connect și scoateți ștuțurile de racord.

#### Figura C

4. Dacă este necesar, îndepărtați reziduurile de pe furtun și de pe Quick-Connect.

5. Curățați exteriorul dispozitivului cu o cârpă moale și curată și cu apă proaspătă curată.

6. Goliți dispozitivul și accesoriile și lăsați-le să se usuce.

### Întreținere

Dispozitivul nu necesită întreținere.

## Transport

### Transportul cu mâna

### ⚠ PRECAUȚIE

#### Pericol de rănire din cauza împiedicării!

Există pericol de rănire în cazul în care vă împiedicați de cabluri și furtunuri slăbite.

Aveți grijă la cabluri și furtunuri atunci când mutați dispozitivul.

1. Ridicați dispozitivul de mânerul de tras și transportați-l.

### Transportul în autovehicule

### ⚠ AVERTIZARE

#### Pericol de rănire, pericol de deteriorare a aparatului!

La transport țineți cont de greutatea aparatului.

Depozitați sau fixați aparatul în conformitate cu directivele aplicabile, astfel încât să nu alunece sau să fie aruncat în timpul transportului.

2. La transportarea dispozitivului în vehicule, ancorați-l în conformitate cu directivele în vigoare, pentru a împiedica alunecarea și răsturnarea.

## Depozitarea

### ATENȚIE

#### Pericol de deteriorare din cauza înghețului!

Aparatele care nu sunt complet golite pot fi distruse de îngheț.

Goliți complet aparatul și accesoriile înainte de a le depozita.

Protejați aparatul împotriva înghețului.

Depozitați aparatul într-un loc ferit de îngheț și nu în aer liber.

### ⚠ PRECAUȚIE

#### Pericol de accidentare și de deteriorare!

Aparatul plasat pe suprafețe înclinate se poate răsturna.

La depozitare țineți cont de greutatea aparatului.

1. Goliți complet pompa și accesoriile.

2. Lăsați pompa și accesoriile să se usuce.

3. Păstrați pompa într-un loc ferit de îngheț.

rități sau pentru defecte care nu se regăsesc aici, vă rugăm să vă adresați serviciului autorizat pentru clienți.

## Remedierea defecțiunilor

Defectele au deseori cauze simple, pe care le puteți remedia cu ajutorul următoarelor sfaturi. În caz de necl-

Eroare	Cauză	Remediere
<b>Pompa funcționează, dar nu pompează</b>	În pompă se află aer.	1. Scoateți și introduceți de mai multe ori ștecărul din priză până când se aspiră lichid.
	Zona de aspirație este înfundată.	1. Trageți ștecărul din priză. 2. Curățați zona de aspirație.
	Nivelul lichidului este redus în regim manual.	1. Pompa se introduce cât mai adânc în lichidul de pompat, vezi capitolul <i>Funcționare</i> .
<b>Pompa nu pornește sau se oprește brusc în timpul funcționării</b>	Alimentarea cu curent electric este întreruptă.	1. Verificați siguranțele și legăturile electrice.
	Comutatorul de protecție termică a oprit pompa din cauza supraîncălzirii.	1. Trageți ștecărul din priză. 2. Lăsați pompa să se răcească. 3. Îndepărtați particulele de murdărie din zona de aspirație. 4. Curățați zona de aspirație. 5. Împiedicați funcționarea uscată a pompei.
	Particulele de murdărie blochează zona de aspirație.	1. Trageți ștecărul din priză. 2. Curățați zona de aspirație.
<b>Capacitatea de pompare scade</b>	Zona de aspirație este înfundată.	1. Trageți ștecărul din priză. 2. Curățați zona de aspirație.
<b>Puterea de aspirare este prea redusă</b>	A fost depășită înălțimea de transport maximă. Diametrul și lungimea furtunului sunt selectate incorect.	1. Respectați înălțimea de pompare maximă, consultați capitolul <i>Date tehnice</i> . 2. Dacă este necesar, selectați un diametru mai mare sau o lungime mai mică a furtunului, consultați capitolul <i>Optimizarea cantității pompate</i> .
<b>Sistemul Quick-Connect nu poate fi deschis sau închis</b>	Sistemul de introducere este murdar.	1. Se scoate clema. 2. Se curăță clema. 3. Se montează clema.

## Date tehnice

	SP 16.000 Dirt	SP 22.000 Dirt
<b>Date privind puterea aparatului</b>		
Tensiune de rețea	V	230-240
Frecvență de rețea	Hz	50
Randament nominal	W	550
Debit de pompare maxim	l/h	16.000
Presiune (max.)	MPa (bar)	0,08 (0,8)
Înălțime de pompare (max.)	m	8
Adâncime de imersiune (max.)	m	7
Temperatură admisă lichid pompat	°C	5...35
Dimensiune particule (max.) pentru lichide pompate admisibile	mm	20
Nivel minim lichid (mod manual)	mm	60
Înălțime lichid rezidual	mm	25
Greutate (fără accesorii)	kg	4,9

Sub rezerva modificărilor tehnice.

## Optimizarea cantității pompate

Creșterea cantității pompate:

- cu cât înălțimea de pompare este mai mică.
- cu cât diametrul furtunului utilizat este mai mare.
- cu cât furtunul folosit este mai scurt.
- cu cât este mai redusă pierderea de presiune cauzată de accesorii conectate.

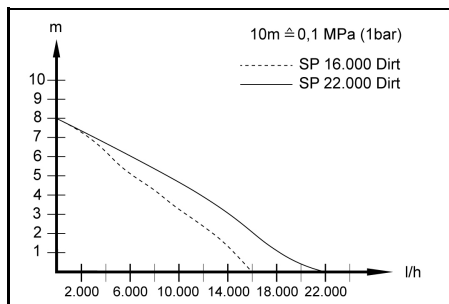

## Declarație de conformitate UE

Prin prezenta, declarăm că aparatul indicat mai jos corespunde cerințelor fundamentale privind siguranța și sănătatea prevăzute în directivele UE relevante, prin proiectarea și construcția sa, precum și în versiunea comercializată de noi. În cazul efectuării unei modificări a

aparátu, ktorý nie je vhodný na použitie, táto deklarácia stráca platnosť.

Produkt: Pompä

Typ: 1.645-xxx

#### Directive UE relevante

2014/35/UE

2014/30/UE

2011/65/UE

2009/125/UE

#### Regulament(e) utilizat(e)

(UE) 2019/1781

#### Norme armonizate aplicate

EN 60335-1

EN 60335-2-41

EN 62233: 2008

EN 55014-1: 2017 + A11: 2020

EN 55014-2: 2015

EN 61000-3-2: 2014

EN 61000-3-3: 2013

EN IEC 63000: 2018

Semnatarii acțiunează în numele și prin împuternicirea Consiliului director.



H. Jenner

Chairman of the Board of Management



S. Reiser

Manager Regulatory Affairs & Certification

Însărcinat cu elaborarea documentației:

S. Reiser

Alfred Kärcher SE & Co. KG

Alfred-Kärcher-Str. 28 - 40

71364 Winnenden (Germania)

Tel.: +49 7195 14-0

Fax: +49 7195 14-2212

Winnenden, 2021/06/01

## Obsah

Všeobecné upozornenia.....	93
Používanie v súlade s účelom.....	93
Stupne nebezpečnosti.....	93
Ochrana životného prostredia.....	94
Príslušenstvo a náhradné diely.....	94
Rozsah dodávky.....	94
Záruka.....	94
Popis prístroja.....	94
Uvedenie do prevádzky.....	94
Prevádzka.....	95
Starostlivosť a údržba.....	96
Preprava.....	96
Skladovanie.....	96
Pomoc pri poruchách.....	96
Technické údaje.....	97
Optimalizácia prečerpávaného množstva.....	97
EÚ vyhlásenie o zhode.....	97

## Všeobecné upozornenia



Pred prvým použitím prístroja si prečítajte tento originálny návod na obsluhu a priložené bezpečnostné pokyny. Riadte sa informáciami a pokynmi, ktoré sú v nich uvedené. Obidva dokumenty si uschovajte pre neskoršie použitie alebo pre nasledujúceho majiteľa.

## Používanie v súlade s účelom

Prístroj používajte výhradne v domácnostiach.

Používanie v súlade s účelom:

- Odvodňovanie častí budov pri záplavách
- Prečerpávanie a odčerpávanie z nádrží
- Odber vody zo studní a šácht
- Prečerpávanie sladkej vody z člnov a jácht

Informácie týkajúce funkcie sú uvedené v kapitole *Prevádzka*.

## Povolené prečerpávané kvapaliny

### ⚠ NEBEZPEČENSTVO

**Nebezpečenstvo vzniku smrteľných zranení a poškodení pri prečerpávaní výbušných, horľavých alebo nevhodných látok!**

*Horľavé alebo výbušné látky sa môžu vznietiť alebo vybuchnúť.*

*Nevhodné látky môžu poškodiť čerpadlo.*

*Neprečerpávajte žiadne výbušné, horľavé alebo leptavé kvapaliny alebo plyny (napr. palivá, ropa, celulózový zriedovateľ) a žiadne tuky, oleje, slanú vodu alebo odpadovú vodu z toaletných zariadení alebo vodu, ktorá má nižšiu viskozitu ako čistá voda.*

Povolené prečerpávané kvapaliny:

- Sladká voda do určitého stupňa znečistenia.

#### SP 16.000 Dirt:

Voda so stupňom znečistenia do veľkosti častíc 20 mm

#### SP 22.000 Dirt:

Voda so stupňom znečistenia do veľkosti častíc 30 mm

- Voda z bazénov pri správnom dávkovaní aditív.
- Umývací lúh, napr. z vytečených pračiek. Čerpadlo následne opláchnite čistou sladkou vodou a vyčistite ho. Pozrite si kapitolu *Preplachovanie a čistenie*.
- Teplota prepravovaných kvapalín musí byť v rozsahu 5 °C až 35 °C.

## Nesprávne používanie

### POZOR

**Nebezpečenstvo vzniku poškodení spôsobených mrazom!**

*Prevádzka pri mraze môže viesť k poškodeniu prístroja. Mraz môže spôsobiť poškodenie neúplne vyprázdneného prístroja.*

*Prístroj neprevádzkujte pri mraze.*

*Prístroj chráňte pred mrazom.*

### POZOR

**Nebezpečenstvo vzniku poškodení pri trvalej prevádzke!**

*Prístroj nie je vhodný na neprerušovanú trvalú prevádzku.*

*Prístroj neprevádzkujte neprerušovane dlhšiu dobu (napr. nepretržitá cirkulačná prevádzka v jazierkach) alebo ako stacionárnu inštaláciu (napr. ako prečerpávacie zariadenie alebo fontánové čerpadlo).*

#### Upozornenie

*Výrobca neručí za prípadné škody, ktoré budú spôsobené neodborným používaním alebo nesprávnou obsluhou.*

## Stupne nebezpečnosti

### ⚠ NEBEZPEČENSTVO

- Upozornenie na bezprostredne hroziace nebezpečenstvo, ktoré vedie k ťažkým fyzickým poraneniam alebo k smrti.

## ⚠ VÝSTRAHA

- Upozornenie na možnú nebezpečnú situáciu, ktorá môže viesť k ťažkým fyzickým poraneniam alebo k smrti.

## ⚠ UPOZORNENIE

- Upozornenie na možnú nebezpečnú situáciu, ktorá môže viesť k ľahkým fyzickým poraneniam.

## POZOR

- Upozornenie na možnú nebezpečnú situáciu, ktorá môže viesť k vecným škodám.

## Ochrana životného prostredia



Obalové materiály sú recyklovateľné. Obaly zlikvidujte ekologickým spôsobom.



Elektrické a elektronické zariadenia obsahujú cenné recyklovateľné materiály a často aj komponenty ako napr. batérie, akumulátory alebo olej, ktoré pri nesprávnej manipulácii alebo likvidácii môžu predstavovať potenciálne nebezpečenstvo pre ľudské zdravie a životné prostredie. Tieto komponenty sú však pre správnu prevádzku zariadenia nevyhnutné. Zariadenia označené týmto symbolom nesmú byť likvidované spolu s domovým odpadom.

## Informácie o obsiahnutých látkach (REACH)

Aktuálne informácie o obsiahnutých látkach sú uvedené na internetovej stránke: [www.kaercher.com/REACH](http://www.kaercher.com/REACH)

## Príslušenstvo a náhradné diely

Používajte len originálne príslušenstvo a originálne náhradné diely, pretože takéto komponenty zaručujú bezpečnú a bezporuchovú prevádzku zariadenia. Informácie o príslušenstve a náhradných dieloch sa nachádzajú na stránke [www.kaercher.com](http://www.kaercher.com).

## Rozsah dodávky

Rozsah dodávky zariadenia je znázornený na obale. Pri rozbalovaní skontrolujte, či je obsah kompletný. V prípade chýbajúceho príslušenstva alebo pri výskyte poškodení spôsobených prepravou informujte Vášho predajcu.

## Záruka

V každej krajine platia záručné podmienky vydané našou príslušnou distribučnou spoločnosťou. Prípadné poruchy vášho prístroja odstránime v rámci záručnej doby zadarmo, pokiaľ ich príčinou boli materiálové alebo výrobné chyby. Pri uplatňovaní záruky sa spolu s dokladom o kúpe obráťte na svojho predajcu alebo na najbližšie autorizované servisné stredisko. (adresa je uvedená na zadnej strane)

## Popis prístroja

Obrázky sa nachádzajú na strane s grafikami

### Obrázok A

- 1 Držadlo
- 2 Sieťový pripájací kábel so zástrčkou
- 3 Automatické odvodušňovacie zariadenie
- 4 Quick-Connect
- 5 Pripájací diel čerpadla G 1 ½ (1", 1 ¼" a 1 ½" hadicová prípojka a závit G 1 ½)
- 6 Pripájacie hrdlo (závit G 1 ½)
- 7 Aretácia (plavákový spínač)

- 8 Prestavenie výšky (plavákový spínač)
- 9 Plavákový spínač
- 10 \*Pripájací diel čerpadla G 1 (¾" a 1" hadicová prípojka a závit G 1)
- 11 \*Spätňý ventil
- 12 Závitová prípojka G 1 (SP 16.000 Dirt)
- 13 Predradený filter (SP 22.000 Dirt)

\* Nie je súčasťou rozsahu dodávky.

## Uvedenie do prevádzky

### ⚠ NEBEZPEČENSTVO

**Nebezpečenstvo zásahu elektrickým prúdom a vzniku poranení!**

Prístroj obsahuje elektrické a mechanické konštrukčné diely.

Pred montážou, demontážou alebo čistením prístroja vždy odpojte od napájacieho zdroja.

#### Upozornenie

Čím menšia dĺžka hadice a čím väčší priemer hadice, tým vyšší dopravný výkon.

Pre prevenciu upchatí čerpadla použite v prípade priemerov hadice menších ako 1 ¼" predradený filter.

- Špeciálne príslušenstvo SP 16.000 Dirt
- SP 22.000 Dirt integrované v podstavci

Prípojka čerpadla je vybavená zásuvným systémom (spojka Quick-Connect).

Pripájacie hrdlo s pripájacím dielom čerpadla G 1 ½ a závitová prípojka G 1 sú v nenamontovanom stave priložené k prístroju.

#### Upozornenie

K pripájaciemu dielu čerpadla G 1 ½ možno pripojiť hadice s priemerom 1", 1 ¼" a 1 ½".

Pre umožnenie prečerpávania požadovanej veľkosti častíc je nutné zvoliť hadicu s dostatočne veľkým priemerom a pripájací diel čerpadla G 1 ½ primerane skrátiť v oblasti drážok. Aj pri menších veľkostiach častíc odporúčame pre umožnenie vysokého prietokového množstva hadicu s väčším priemerom.

**Pripojenie hadice k čerpadlu, pri použití 1", 1 ¼" alebo 1 ½" hadice:**

- 1 Pripájací diel čerpadla G 1 ½ naskrutkujte na pripájacie hrdlo.

#### Obrázok B

- 2 Hadicovú svorku nasuňte na hadicu.
- 3 Hadicu nasuňte na pripájací diel čerpadla G 1 ½ a upevnite ju pomocou hadicovej svorky.
- 4 Pripájacie hrdlo zasunite do spojky Quick-Connect.

#### Obrázok C

**Pripojenie hadice k čerpadlu, pri použití ¾" alebo 1" hadice (SP 16.000 Dirt):**

- 1 Závitovú prípojku G 1 naskrutkujte na pripájacie hrdlo.
- 2 Špeciálne príslušenstvo "pripájací diel čerpadla G 1" (6.997-359.0 Pripájací diel čerpadla G 1 (33,3 mm) vrátane spätneho ventilu - nie sú súčasťou rozsahu dodávky) namontujte na závitovú prípojku G 1:
  - a Spätňý ventil umiestnite na závitovú prípojku G 1 tak, aby bolo vidieť nápis „UP“.
  - b Pripájací diel čerpadla G 1 naskrutkujte na závitovú prípojku G 1.
- 3 Hadicovú svorku nasuňte na hadicu.

- Hadicu nasuňte na pripájací diel čerpadla G 1 a upevnite ju pomocou hadicovej svorky.
- Pripájacie hrdlo zasuňte do spojky Quick-Connect.

#### Obrázok C

#### Instalácia/ponorenie čerpadla:

- Prestavenie výšky plavákového spínača zasuňte do aretácie.

#### Obrázok D

- Čerpadlo stabilne umiestnite na pevný podklad v prečerpávanej kvapaline, alebo ho ponorte pomocou lanka upevneného k držadlu.

#### Upozornenie

Oblasť nasávania nesmie byť blokovaná nečistotami. V prípade bahňitého podkladu umiestnite čerpadlo na tehlu alebo podobný predmet. Dbajte na to, aby sa čerpadlo nachádzalo vo vodorovnej polohe. Čerpadlo neprenášajte uchopením za kábel alebo hadicu.

### Prevádzka

#### ⚠ NEBEZPEČENSTVO

#### Nebezpečenstvo vzniku smrteľných poranení po zásahu elektrickým prúdom!

Pri kontakte s dielmi pod napätím hrozí nebezpečenstvo vzniku smrteľných poranení po zásahu elektrickým prúdom.

Počas prevádzky sa nedotýkajte lanka upevneného k držadlu alebo predmetov, ktoré sú v kontakte s prečerpávanou kvapalinou (napr. potrubia vyčnievajúce do prečerpávanej kvapaliny, zábradlia) a nesaiahajte do prečerpávanej kvapaliny.

#### Automatické odvodušňovacie zariadenie

- V prípade nízkej hladiny kvapaliny uniká prípadne nasatý vzduch, resp. vzduch prítomný v čerpadle cez automatické odvodušňovacie zariadenie. Popri vzduchu môže unikat' aj kvapalina.

Ak má čerpadlo pri nízkej hladine kvapaliny problémy s nasávaním, tak pre podporu procesu nasávania opakovane vytiahnite a zasuňte sieťovú zástrčku.

#### Obrázok E

#### Automatická prevádzka

- Plavákový spínač nastavte prostredníctvom prestavenia výšky a dĺžky kábla.

#### Upozornenie

Keď je čerpadlo prevádzkované bez dozoru, tak plavákový spínač vždy nastavte do najvyššej polohy, aby bolo zaručené spoľahlivé vypínanie čerpadla.

#### Obrázok F

#### Upozornenie

Keď sa čerpadlo nastaví do najnižšej polohy, tak dĺžku kábla medzi plavákovým spínačom a aretáciou nastavte na 2,5 cm. Pozrite si označenie na kábli.

#### Obrázok G

- Zasuňte sieťovú zástrčku do zásuvky.

#### Upozornenie

Plavákový spínač v automatickom režime automaticky riadi proces čerpania.

Čerpadlo sa zapne v momente, keď plavákový spínač vplyvom stúpajúcej hladiny kvapaliny dosiahne zapínaciu výšku.

Čerpadlo sa vypne v momente, keď plavákový spínač vplyvom klesajúcej hladiny kvapaliny dosiahne vypínaciu výšku.

Musí byť zabezpečená voľnosť pohybu plavákového spínača.

Dĺžka kábla medzi plavákovým spínačom a aretáciou musí byť aspoň 2,5 cm.

#### Zapínacia výška/vypínacia výška (plavákový spínač v najnižšej polohe):

Min / Max	SP 16.000 Dirt	SP 22.000 Dirt
Zapínacia výška cm*	18/21	20/24
Vypínacia výška cm*	4/12	6/15

#### Zapínacia výška/vypínacia výška (plavákový spínač v najvyššej polohe):

Min / Max	SP 16.000 Dirt	SP 22.000 Dirt
Zapínacia výška cm*	28/31	33/36
Vypínacia výška cm*	14/22	19/27

\* Spínacie výšky sa líšia v závislosti od polohy plavákového spínača a dĺžky kábla medzi plavákovým spínačom a aretáciou. Odporúčame zachovať vopred nastavenú dĺžku kábla.

### Manuálna prevádzka

#### Upozornenie

V manuálnej prevádzke zostáva čerpadlo neustále zapnuté. Aby čerpadlo v manuálnej prevádzke samočinne nasávalo, musí mať hladina kvapaliny výšku minimálne 60 mm (SP 16.000 Dirt) alebo 50 mm (SP 22.000 Dirt). Čerpadlo dokáže odčerpávať do výšky hladiny zvyškovej kvapaliny 25 mm (SP 16.000 Dirt) alebo 35 mm (SP 22.000 Dirt). Uvedená výška hladiny zvyškovej kvapaliny sa dosahuje len v manuálnej prevádzke. Musí byť zabezpečená voľnosť pohybu plavákového spínača.

- Plavákový spínač v aretácii upevnite v takej polohe, aby smeroval nahor.

#### Obrázok H

### POZOR

#### Nebezpečenstvo vzniku poškodení pri chode nasucho!

Suchý chod vedie k zvýšenému opotrebovaniu čerpadla.

Čerpadlo v manuálnej prevádzke nenechávajte bez dozoru.

V prípade chodu nasucho okamžite vytiahnite sieťovú zástrčku zo zásuvky.

- Sieťovú zástrčku zasuňte do zásuvky.

#### Ukončenie prevádzky

- Sieťovú zástrčku vytiahnite zo zásuvky.

Prístroj sa zastaví.

### POZOR

#### Nebezpečenstvo vzniku poškodení!

Nebezpečenstvo vzniku poškodení spôsobených zaschnutými nečistotami, resp. prímiesami.

Prístroj po každom jeho použití bezodkladne prepláchnite a vyčistite.

- Ak bola prečerpávaná znečistená kvapalina, resp. kvapalina obsahujúca prímiesy, tak prístroj bezprostredne po ukončení prevádzky prepláchnite a vyčistite. Pozrite si kapitolu *Preplachovanie a čistenie*.
- Nyprázdňte prístroj a príslušenstvo a nechajte ich vyschnúť.

## Starostlivosť a údržba

### ⚠ NEBEZPEČENSTVO

**Nebezpečenstvo zásahu elektrickým prúdom a vzniku poranení!**

Prístroj obsahuje elektrické a mechanické konštrukčné diely.

Čistenie a používateľskú údržbu nesmú vykonávať deti.

### Preplachovanie a čistenie

#### POZOR

**Nebezpečenstvo vzniku poškodení!**

Nebezpečenstvo vzniku poškodení spôsobených zaschnutými nečistotami, resp. prímiesami.

Prístroj po každom jeho použití bezodkladne prepláchnite a vyčistíte.

- 1 Ak bola prečerpávaná znečistená kvapalina, resp. kvapalina obsahujúca prímese, tak prístroj je následne nutné prepláchnuť: Pomocou prístroja prečerpávajte čistú sladkú vodu bez prímiesí, až kým z prístroja nebudú vypláchnuté všetky nečistoty, resp. prímese.

### ⚠ NEBEZPEČENSTVO

**Nebezpečenstvo zásahu elektrickým prúdom a vzniku poranení!**

Prístroj obsahuje elektrické a mechanické konštrukčné diely.

Pred montážou, demontážou alebo čistením prístroj vždy odpojte od napájacieho zdroja.

2 Sieťovú zástrčku vytiahnite zo zásuvky.

3 Stlačte tlačidlo na spojke Quick-Connect a stiahnite pripájacie hrdlo.

#### Obrázok C

- 4 V prípade potreby odstráňte zvyšky z hadice a zo spojky Quick-Connect.
- 5 Vonkajšie časti prístroja očistite mäkkou, čistou handričkou a čistou sladkou vodou.
- 6 Vyprázdnite prístroj a príslušenstvo a nechajte ich vyschnúť.

### Údržba

Prístroj je bezúdržbový.

### Preprava

#### Manuálna preprava

Chyba	Príčina	Odstránenie
Čerpadlo beží, ale nečerpá	V čerpadle je vzduch.	1. Sieťovú zástrčku čerpadla viackrát vytiahnite zo zásuvky a znovu zasuňte, až kým sa kvapalina nezačne nasávať.
	Oblasť nasávania je upchatá.	1. Vytiahnite sieťovú zástrčku zo zásuvky. 2. Očistite oblasť nasávania.
	Výška hladiny v manuálnom režime je príliš nízka.	1. Čerpadlo skúste hlbšie ponoriť do prečerpávanej kvapaliny, pozrite si kapitolu <i>Prevádzka</i> .
Čerpadlo nenabehne alebo sa počas prevádzky odrazu zastaví	Napájanie prúdom je prerušené.	1. Skontrolujte poistky a elektrické spoje.
	Ochranný tepelný spínač vypol čerpadlo v dôsledku jeho prehriatia.	1. Vytiahnite sieťovú zástrčku zo zásuvky. 2. Čerpadlo nechajte vychladnúť. 3. V oblasti nasávania sú zachytené čiastočky nečistôt. 4. Očistite oblasť nasávania. 5. Zabráňte chodu čerpadla nasucho.
	Čiastočky nečistôt blokujú oblasť nasávania.	1. Vytiahnite sieťovú zástrčku zo zásuvky. 2. Očistite oblasť nasávania.

### ⚠ UPOZORNENIE

**Nebezpečenstvo vzniku poranení v dôsledku zakopnutia!**

Voľné káble a hadice predstavujú miesta s nebezpečenstvom vzniku poranení v dôsledku zakopnutia.

Pri premiestňovaní prístroja dbajte na káble a hadice.

1. Prístroj nadvihujte a prenášajte uchopením za držadlo.

Preprava vo vozidlách

### ⚠ VÝSTRAHA

**Nebezpečenstvo vzniku zranení a poškodení!**

Pri preprave dbajte na hmotnosť prístroja.

Prístroj uložte alebo zaistite v súlade s platnými smernicami, aby počas prepravy nedošlo k jeho kĺzaniu alebo nekontrolovanému presúvaniu.

2. Prístroj pri preprave vo vozidlách zaistite v súlade s príslušne platnými smernicami proti zošmyknutiu a prevráteniu.

### Skladovanie

#### POZOR

**Nebezpečenstvo poškodenia mrazom!**

Neúplne vyprázdnený prístroj môže byť poškodený mrazom.

Pred uskladnením prístroj a príslušenstvo úplne vyprázdnite.

Prístroj chráňte pred mrazom.

Prístroj skladujte na mieste chránenom pred mrazom, neskladujte ho vo vonkajších priestoroch.

### ⚠ UPOZORNENIE

**Nebezpečenstvo vzniku poranení a poškodení!**

Na naklonených plochách môže dôjsť k prevráteniu prístroja.

Pri skladovaní dbajte na hmotnosť prístroja.

1. Čerpadlo a príslušenstvo úplne vyprázdnite.
2. Čerpadlo a príslušenstvo nechajte vyschnúť.
3. Čerpadlo uchovávajte na mieste chránenom pred mrazom.

### Pomoc pri poruchách

Poruchy majú často jednoduchú príčinu, ktorú môžete pomocou nasledujúceho prehľadu sami odstrániť. V prípade pochybností pri poruchách, ktoré tu nie sú uvedené, sa prosím obráťte na autorizovaný zákaznícky servis.



Chyba	Príčina	Odstránenie
Čerpací výkon klesá	Oblasť nasávania je upchatá.	1. Vytiahnite sieťovú zástrčku zo zásuvky. 2. Očistite oblasť nasávania.
Dopravný výkon je príliš nízky	Je prekročená maximálna dopravná výška. Priemer hadice a dĺžka hadice sú nesprávne zvolené.	1. Dbajte na maximálnu dopravnú výšku. Pozrite si kapitolu <i>Technické údaje</i> . 2. V prípade potreby zvolte väčší priemer hadice alebo menšiu dĺžku hadice. Pozrite si kapitolu <i>Optimalizácia prečerpávaného množstva</i> .
Quick-Connect sa nedá otvoriť alebo zatvoriť	Zásuvný systém je znečistený.	1. Odstráňte sponu. 2. Očistite sponu. 3. Namontujte sponu.

## Technické údaje

		SP 16.000 Dirt	SP 22.000 Dirt
<b>Výkonové údaje prístroja</b>			
Sieťové napätie	V	230-240	230-240
Sieťová frekvencia	Hz	50	50
Menovitý výkon	W	550	750
Maximálny prietok	l/h	16.000	22.000
Tlak (max.)	MPa (bar)	0,08 (0,8)	0,08 (0,8)
Výtlačná výška (max.)	m	8	8
Hĺbka ponoru (max.)	m	7	7
Povolená teplota prečerpávanej kvapaliny	°C	5...35	5...35
Veľkosť častíc (max.) povolených prečerpávaných kvapalín	mm	20	30
Minimálna výška hladiny kvapaliny (manuálny režim)	mm	60	50
Minimálna výška hladiny zvyškovej kvapaliny	mm	25	35
Hmotnosť (bez príslušenstva)	kg	4,9	6,5

Technické zmeny vyhradené.

## Optimalizácia prečerpávaného množstva

Prečerpávané množstvo je tým väčšie:

- čím nižšia je dopravná výška.
- čím väčší je priemer použitej hadice.
- čím kratšia je použitá hadica.
- čím menšiu stratu tlaku spôsobuje pripojené príslušenstvo.

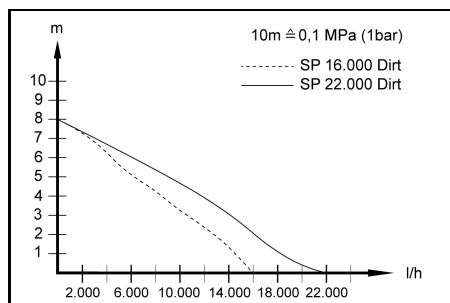

## EU vyhlásenie o zhode

Týmto prehlasujeme, že nižšie označený stroj zodpovedá na základe svojej koncepcie a konštrukčného vyhotovenia, ako aj od vyhotovení, ktoré sme uviedli do prevádzky, príslušným základným bezpečnostným a zdravotným požiadavkám smerníc ES. V prípade zmeny, ktorú neschválime, stráca toto prehlásenie platnosť.

Výrobok: čerpadlo

Typ: 1.645-xxx

**Príslušné smernice EÚ**

2014/35/EÚ

2014/30/EÚ

2011/65/EÚ

2009/125/ES

**Aplikované nariadenie(-a)**

(EÚ) 2019/1781

**Aplikované harmonizované normy**

EN 60335-1

EN 60335-2-41

EN 62233: 2008

EN 55014-1: 2017 + A11: 2020

EN 55014-2: 2015

EN 61000-3-2: 2014

EN 61000-3-3: 2013

EN IEC 63000: 2018

Podpísané osoby konajú z poverenia a s plnou mocou vedenia spoločnosti.

Osoba zodpovedná za dokumentáciu:

S. Reiser  
Alfred Kärcher SE & Co. KG  
Alfred-Kärcher-Str. 28 - 40  
71364 Winnenden (Germany)  
Tel.: +49 7195 14-0  
Fax: +49 7195 14-2212  
Winnenden, 01.06.2021

## Sadržaj

Opće napomene .....	98
Namjenska uporaba .....	98
Sigurnosne razine .....	98
Zaštita okoliša .....	98
Pribor i zamjenski dijelovi .....	98
Sadržaj isporuke .....	99
Jamstvo .....	99
Opis uređaja .....	99
Puštanje u pogon .....	99
Rad .....	99
Njega i održavanje .....	100
Transport .....	100
Skladištenje .....	101
Otklanjanje smetnji .....	101
Tehnički podaci .....	101
Optimizacija količine dobave .....	102
EU izjava o sukladnosti .....	102

## Opće napomene



Prije prve uporabe Vašeg uređaja pročitate ove originalne upute za rad i priložene Sigurnosne naputke. Postupajte u skladu s njima.

Čuvajte obje knjižice za kasniju uporabu ili za sljedećeg vlasnika.

## Namjenska uporaba

Uređaj upotrebljavajte isključivo za privatno kućanstvo. Namjenska uporaba:

- Odvodnja dijelova zgrada u slučaju poplava
  - Prepumpavanje i ispuštanje spremnika
  - Vađenje vode iz bunara i okana
  - Ispumpavanje slatke vode iz čamaca i jahti
- Za napomene o funkciji vidi poglavlje *Rad*.

## Dopuštene radne tekućine

### ⚠ OPASNOST

**Opasnost po život i od oštećenja pri dobavi eksplozivnih, zapaljivih odn. neprikladnih tvari!**

*Zapaljive odn. eksplozivne tvari mogu se zapaliti odn. eksplodirati.*

*Neodgovarajuće tvari mogu oštetiti pumpu.*

*Nemojte crpiti eksplozivne, zapaljive ili kaustične tekućine ili plinove (npr. gorivo, petrolej, nitro razrjeđivač) ni ti masti, ulja, slanu vodu ili otpadnu vodu iz WC-a ili vodu lošije fluidnost od čiste vode.*

Dopuštene radne tekućine:

- slatka voda do određenog stupnja onečišćenja.

**SP 16.000 Dirt:**

Voda sa stupnjem onečišćenja do veličine zrna od 20 mm

**SP 22.000 Dirt:**

Voda sa stupnjem onečišćenja do veličine zrna od 30 mm

- bazenska voda pri namjenskom doziranju aditiva.
- sapunica, npr. koja je iscurila iz perlica rublja. Zatim isperite i očistite pumpu čistom slatkom vodom, vidi poglavlje *Ispiranje i čišćenje*.
- Temperatura radnih tekućina mora biti između 5 °C i 35 °C.

## Nepravilna uporaba

### PAŽNJA

**Opasnost od oštećenja uslijed mraza!**

*Rad pri mrazu može oštetiti uređaj.*

*Mraz može oštetiti uređaj koji nije potpuno ispražnjen.*

*Ne upotrebljavajte uređaj pri mrazu.*

*Zaštite uređaj od mraza.*

### PAŽNJA

**Opasnost od oštećenja u slučaju kontinuiranog rada!**

*Uređaj nije prikladan za neprekidni kontinuirani rad.*

*Nemojte koristiti uređaj kontinuirano tijekom duljeg vremenskog razdoblja (npr. kontinuirani način cirkulacije u jezercima) ili kao stacionarnu instalaciju (npr. stanicu za dizanje, pumpu za fontanu).*

**Napomena**

*Proizvođač ne preuzima odgovornost za eventualne štete nastale nestručnom uporabom ili pogrešnim opsluživanjem uređaja.*

## Sigurnosne razine

### ⚠ OPASNOST

- Uputa na neposredno prijeteću opasnosti koja bi mogla dovesti do teške ozljede ili smrti.

### ⚠ UPOZORENJE

- Uputa na moguću opasnu situaciju koja bi mogla dovesti do teške ozljede ili smrti.

### ⚠ OPREZ

- Uputa na moguću opasnu situaciju koja bi mogla dovesti do lakših ozljeda.

### PAŽNJA

- Uputa na moguću opasnu situaciju koja bi mogla dovesti do oštećenja imovine.

## Zaštita okoliša



Ambalažni se materijali mogu reciklirati. Molimo odložite ambalažu na ekološki prihvatljiv način.



Električni i elektronički uređaji sadrže vrijedne reciklažne materijale, a često i sastavne dijelove poput baterija, punjivih baterija ili ulja koji kod neopisnog rukovanja ili nepravilnog odlaganja u otpad mogu predstavljati potencijalnu opasnost za ljudsko zdravlje i okoliš. Međutim, ti su sastavni dijelovi potrebni za pravilan rad uređaja. Uređaji koji su označeni ovim simbolom ne smiju se odlagati zajedno s kućnim otpadom.

**Napomene o sastojcima (REACH)**

Aktualne informacije o sastojcima pronađite na:

[www.kaercher.com/REACH](http://www.kaercher.com/REACH)

## Pribor i zamjenski dijelovi

Koristite samo originalan pribor i originalne zamjenske dijelove jer oni jamče siguran i nesmetan rad uređaja.

Informacije o priboru i zamjenskim dijelovima pronađite na [www.kaercher.com](http://www.kaercher.com).

## Sadržaj isporuke

Sadržaj isporuke uređaja prikazan je na ambalaži. Kod raspakiravanja provjerite je li sadržaj potpun. U slučaju nedostatka pribora ili štete nastale prilikom transporta obavijestite svog prodavača.

## Jamstvo

U svakoj zemlji vrijede jamstveni uvjeti koje je izdala nadležna organizacija za distribuciju. Moguće kvarove na Vašem uređaju popravljamo besplatno unutar jamstvenog roka ako je uzrok materijalna pogreška ili pogreška u proizvodnji. U slučaju koji podliježe jamstvu obratite se s potvrdom o plaćanju Vašem prodavaču ili najbližoj ovlaštenoj servisnoj službi. (vidi adresu na poleđini)

## Opis uređaja

Vidi slike na stranici sa slikama

### Slika A

- 1 Ručka za nošenje
- 2 Mrežni kabel s utikačem
- 3 Uređaj za automatsko odzračivanje
- 4 Quick-Connect
- 5 Priključni nastavak pumpe G 1 ½ (priključak crijeva 1", 1 ¼" i 1 ½" i navoj G 1 ½)
- 6 Priključni nastavak (navoj G 1 ½)
- 7 Zaključavanje (prekidač s plovkom)
- 8 Podešavanje visine (prekidač s plovkom)
- 9 Prekidač s plovkom
- 10 \*Priključni nastavak pumpe G 1 (priključak crijeva ¾" i 1" i navoj G 1)
- 11 \*Nepovratni ventil
- 12 Navojni priključak G 1 (SP 16.000 Dirt)
- 13 Predfilter (SP 22.000 Dirt)

\* Nije u opsegu isporuke.

## Puštanje u pogon

### ⚠ OPASNOST

**Opasnost od strujnog udara i ozljeda!**

Uređaj sadrži električne i mehaničke komponente. Prije sastavljanja, rastavljanja ili čišćenja, uvijek isključite uređaj iz napajanja.

### Napomena

Što je duljina crijeva kraća i promjer crijeva veći, to je veća brzina dobave.

Kako biste izbjegli začepljenja pumpe, koristite za crijeva promjera manjeg od 1 ¼" predfilter.

- SP 16.000 Dirt Posebni pribor
- SP 22.000 Dirt integriran u nožice

Priključak crpke opremljen je utičnim sustavom (Quick-Connect).

Priključni nastavak s priključnim nastavkom pumpe G 1 ½ i navojni priključak G 1 isporučeni su u nesastavljenoj stanju zajedno s uređajem.

### Napomena

Na priključni nastavak pumpe G 1 ½ mogu se priključiti crijeva promjera 1", 1 ¼" i 1 ½".

Kako bi se mogla transportirati željena granulacija, mora se odabrati dostatno veliki promjer crijeva i priključni dio za pumpu G 1 ½ mora se odgovarajuće skratiti na uitorima. I kod manjih granulacija preporuča se veći promjer crijeva, kako bi se omogućila velika količina protoka.

**Spajanje crijeva na pumpu kada se koristi crijevo od 1", 1 ¼" ili 1 ½":**

- 1 Pričvrstite priključni nastavak pumpe G 1 ½ na priključni nastavak.

### Slika B

- 2 Navucite stezaljku za crijevo na crijevo.
- 3 Navucite crijevo na priključni nastavak pumpe G 1 ½ i pričvrstite ga stezaljkom za crijevo.
- 4 Gurnite priključni nastavak u Quick-Connect.

### Slika C

**Spajanje crijeva na pumpu kada se koristi crijevo od ¾" ili 1" (SP 16.000 Dirt):**

- 1 Navrnite navojni priključak G 1 na priključni nastavak.
- 2 Montaža posebnog pribora Priključni nastavak pumpe G 1 (6.997-359.0 priključni nastavak pumpe G 1 (33,3 mm) uklj. nepovratni ventil - nije uključen u opseg isporuke) na navojni priključak G 1:
  - a Postavite nepovratni ventil na navojni priključak G 1 tako da riječ "UP" bude čitljiva.
  - b Navrnite priključni nastavak pumpe G 1 na navojni priključak G 1.
- 3 Navucite stezaljku za crijevo na crijevo.
- 4 Navucite crijevo na priključni nastavak pumpe G 1 i pričvrstite ga stezaljkom za crijevo.
- 5 Gurnite priključni nastavak u Quick-Connect.

### Slika C

**Postavljanje / uranjanje pumpe:**

- 1 Umetnite podešavanje visine plovnog prekidača u bravu.

### Slika D

- 2 Postavite pumpu stabilno na čvrstu površinu u tekućinu koju želite pumpati ili je uronite pomoću užeta pričvršćenog za ručku za nošenje.

### Napomena

Usisno područje ne smije biti blokirano nečistoćama.

Ako je tlo blatno, postavite pumpu na ciglu ili slično. Provjerite je li pumpa stoji vodoravno. Ne nosite pumpu držeći je za kabel ili crijevo.

## Rad

### ⚠ OPASNOST

**Opasnost za život zbog strujnog udara!**

Priklon dodirivanja dijelova pod naponom postoji opasnost po život uslijed strujnog udara.

Tijekom rada ne dirajte uže pričvršćeno za ručku za nošenje ili bilo koje predmete koji su u kontaktu s radnom tekućinom (npr. cijevi koje strše u radnu tekućinu, ograde) i ne posežite u radnu tekućinu.

### Uređaj za automatsko odzračivanje

1. Kada je razina tekućine niska, sav zrak koji je bio usisan ili koji je u pumpi izlazi kroz uređaj za automatsko odzračivanje. Osim zraka može izlaziti i tekućina.

Ako pumpa ima problema s punjenjem kada je razina tekućine niska, više puta isključite i uključite mrežni utikač kako biste podržali proces usisavanja.

### Slika E

## Automatski način rada

1. Namjestite prekidač s plovkom pomoću podešavajućih visine i duljine kabela.

### Napomena

Ako pumpa radi bez nadzora, uvijek postavite prekidač s plovkom u gornji položaj kako biste osigurali pouzdano isključivanje pumpe.

### Slika F

#### Napomena

Ako je pumpa postavljena na najniži položaj, namjestite duljinu kabela između prekidača s plovkom i aretiranja na 2,5 cm, vidi oznaku na kabeu.

### Slika G

2. Utaknite strujni utikač u utičnicu.

#### Napomena

U automatskom načinu rada, prekidač s plovkom automatski kontrolira postupak pumpanja.

Pumpa se uključuje čim prekidač s plovkom dosegne visinu uključivanja zbog porasta razine tekućine.

Pumpa se isključuje čim prekidač s plovkom dosegne visinu za isključivanje zbog pada razine tekućine.

Sloboda kretanja prekidača s plovkom mora biti zajamčena.

Duljina kabela između prekidača s plovkom i aretiranja mora biti najmanje 2,5 cm.

Visina uključivanja / visina isključivanja (prekidač s plovkom u najnižem položaju):

Min / Max	SP 16.000 Dirt	SP 22.000 Dirt
Visina uključivanja cm*	18 / 21	20 / 24
Visina isključivanja cm*	4 / 12	6 / 15

Visina uključivanja / visina isključivanja (prekidač s plovkom u gornjem položaju):

Min / Max	SP 16.000 Dirt	SP 22.000 Dirt
Visina uključivanja cm*	28 / 31	33 / 36
Visina isključivanja cm*	14 / 22	19 / 27

\* Visine uklopavanja variraju ovisno o položaju prekidača s plovkom i duljini kabela između prekidača s plovkom i aretiranja. Preporučamo da zadržite unaprijed postavljenu duljinu kabela.

## Ručni način rada

### Napomena

U ručnom načinu rada crpka ostaje stalno uključena. Razina tekućine mora biti najmanje 60 mm (SP 16.000 Dirt) ili 50 mm (SP 22.000 Dirt) da bi pumpa mogla samostalno usisati u ručnom načinu rada. Crpka može isumpavati do visine preostale tekućine od 25 mm (SP 16.000 Dirt) ili 35 mm (SP 22.000 Dirt). Navedena visina preostale tekućine postiže se samo u ručnom načinu rada.

Sloboda kretanja prekidača s plovkom mora biti zajamčena.

1. Pričvrstite prekidač s plovkom u aretiranju tako da je usmjeren prema gore.

### Slika H

## PAŽNJA

**Opasnost od oštećenja tijekom rada na suho!**

Rad na suho dovodi do povećanog trošenja pumpe.

Ne ostavljajte pumpu u ručnom načinu rada bez nadzora.

U slučaju rada na suho, odmah izvucite mrežni utikač iz utičnice.

2. Utaknite mrežni utikač u utičnicu.

## Završetak rada

1. Izvucite strujni utikač iz utičnice.

Uređaj prestaje raditi.

## PAŽNJA

**Opasnost od oštećenja!**

Opasnost od oštećenja zbog sasušene prljavštine odn. aditiva.

Isperite i očistite uređaj odmah nakon svake uporabe.

2. Ako je transportirana prljava tekućina ili tekućina koja sadrži aditive, isperite i očistite uređaj odmah nakon prestanka rada, vidi poglavlje *Ispranje i čišćenje*.

3. Ispraznite i osušite uređaj i pribor.

## Njega i održavanje

### ⚠ OPASNOST

**Opasnost od strujnog udara i ozljeda!**

Uređaj sadrži električne i mehaničke komponente.

Djeca ne smiju provoditi čišćenje i korisničko održavanje.

### Ispranje i čišćenje

## PAŽNJA

**Opasnost od oštećenja!**

Opasnost od oštećenja zbog sasušene prljavštine odn. aditiva.

Isperite i očistite uređaj odmah nakon svake uporabe.

1. Ako je transportirana zaprljana tekućina ili tekućina koja sadrži aditive, uređaj se nakon toga mora isprati: S uređajem transportirajte čistu slatku vodu bez aditiva dok se sva prljavština odn. aditivi ne isperu iz uređaja.

### ⚠ OPASNOST

**Opasnost od strujnog udara i ozljeda!**

Uređaj sadrži električne i mehaničke komponente.

Prije sastavljanja, rastavljanja ili čišćenja, uvijek isključite uređaj iz napajanja.

2. Izvucite strujni utikač iz utičnice.
3. Pritisnite tipku Quick-Connect i izvucite priključne nastavke.
- Slika C**
4. Po potrebi uklonite ostatke iz crijeva i Quick-Connect-a.
5. Očistite uređaj izvana mekom, čistom krpom i čistom slatkom vodom.
6. Ispraznite i osušite uređaj i pribor.

## Održavanje

Uređaj ne zahtijeva održavanje.

## Transport

Ručni transport

### ⚠ OPREZ

**Opasnost od ozljeda zbog spoticanja!**

Postoji opasnost od ozljeda zbog spoticanja o nepričvršćene kabele i crijeva.

Priilikom premještanja uređaja obratite pozornost na kabele i crijeva.

1. Uređaj podižite i nosite za ručku za nošenje.

**Transport u vozilima**

## ⚠ UPOZORENJE

### Opasnost od ozljede, opasnost od oštećenja!

Pri transportu vodite računa o težini uređaja.

Uređaj odložite ili učvrstite u skladu s važećim smjernicama, tako da se tijekom vožnje ne sklizne ili ne pada.

2. Pri transportu u vozilima uređaj osigurajte od klizanja i prevrtanja prema trenutno važećim smjernicama.

## Skladištenje

### PAŽNJA

#### Opasnost od oštećenja uslijed mraza!

Zbog mraz može doći do oštećenja uređaja koji nije potpuno ispražnjen.

Prije skladištenja potpuno ispraznite uređaj i pribor.

Zaštite uređaj od mraza.

Uređaj čuvajte na mjestu bez mraza, a ne na otvorenom.

### ⚠ OPREZ

#### Opasnost od ozljeda i oštećenja!

Uređaj se može prevrnuti na površinama s nagibom.

Pri skladištenju uzмите u obzir težinu uređaja.

1. Potpuno ispraznite pumpu i pribor.
2. Ostavite pumpu i pribor da se osuše.
3. Čuvajte pumpu na mjestu zaštićenom od smrzavanja.

## Otklanjanje smetnji

Smetnje često imaju jednostavne uzroke, koje možete samostalno ukloniti uz pomoć sljedećeg pregleda. Ukoliko niste sigurni ili ako nestala smetnja nije navedena ovdje, obratite se ovlaštenoj servisnoj službi.

Greška	Uzrok	Rješenje
Pumpa je uključena, ali ne crpi tekućinu	U pumpi je zrak.	1. Strujni utikač više puta izvucite i utaknite u utičnicu, dok se tekućina ne počne usisavati.
	Područje usisavanja je začepljeno.	1. Strujni utikač izvucite iz utičnice. 2. Očistite područje usisavanja.
	Razina tekućine u ručnom načinu rada je preniska.	1. Pumpu po mogućnosti dublje uronite u radnu tekućinu, vidi poglavlje <i>Rad</i> .
Pumpa se ne pokreće ili se tijekom rada iznenadno zaustavlja	Napajanje strujom je prekinuto.	1. Provjerite osigurače i električne spojeve.
	Zaštitni termo-prekidač isključio je pumpu zbog pregrijavanja.	1. Strujni utikač izvucite iz utičnice. 2. Ostavite pumpu da se ohladi. 3. Uklonite čestice prljavštine iz područja usisavanja. 4. Očistite područje usisavanja. 5. Spriječite rad pumpe na suho.
	Čestice prljavštine blokiraju područje usisavanja.	1. Strujni utikač izvucite iz utičnice. 2. Očistite područje usisavanja.
Protok se smanjuje	Područje usisavanja je začepljeno.	1. Strujni utikač izvucite iz utičnice. 2. Očistite područje usisavanja.
Učin protoka je nedostatan	Maksimalna visina dobave je premašena. Promjer i duljina crijeva nisu ispravno odabrani.	1. Pridržavajte se maksimalne visine dobave, vidi poglavlje <i>Tehnički podaci</i> . 2. Ako je potrebno, odaberite veći promjer ili kraću duljinu crijeva, vidi poglavlje <i>Optimizacija količine dobave</i> .
Quick-Connect ne može se otvoriti niti zatvoriti	Utični sustav je prljav.	1. Uklonite uskočni zatvarač. 2. Očistite uskočni zatvarač. 3. Montirajte uskočni zatvarač.

## Tehnički podaci

	SP	SP
	16.000	22.000
	Dirt	Dirt
<b>Podaci o snazi uređaja</b>		
Napon električne mreže	V	230-240
Frekvencija električne mreže	Hz	50
Nazivna snaga	W	550
Protočna količina, maksimalna	l/h	16.000
Tlak (maks.)	MPa (bar)	0,08 (0,8)
Visina pumpanja (maks.)	m	8
Dubina uranjanja (maks.)	m	7

	SP	SP
	16.000	22.000
	Dirt	Dirt
Dop. temp. radne tekućine °C	5...35	5...35
Veličina čestica (maks.) dopuštenih radnih tekućina	mm	20
Minimalna razina tekućine (ručni način rada)	mm	60
Visina preostale tekućine	mm	25
Težina (bez pribora)	kg	4,9

Pridržano pravo na tehničke izmjene.

## Optimizacija količine dobave

Količina dobave je utoliko veća:

- što je manja visina dobave.
- što je veći promjer korištenog crijeva.
- što je korišteno crijevo kraće.
- što je manji gubitak tlaka uzrokovan priključenim priborom.

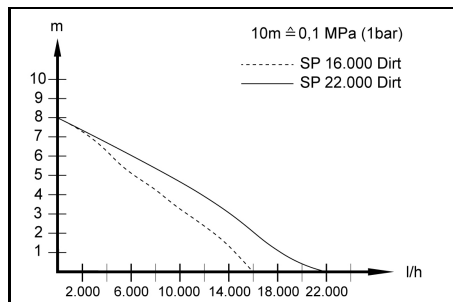

## EU izjava o sukladnosti

Ovime izjavljujemo da je dolje označeni stroj na temelju svoje koncepcije i konstrukcije kao i izvedbe koju mi stavljamo u promet sukladan odgovarajućim temeljnim sigurnosnim i zdravstvenim zahtjevima EU direktiva. U slučaju izmjene stroja koja nije dogovorena s nama ova izjava gubi svoju valjanost.

Proizvod: Pumpa

Tip: 1.645-xxx

### Relevantne EU direktive

2014/35/EU

2014/30/EU

2011/65/EU

2009/125/EZ

### Primijenjene uredbe

(EU) 2019/1781

### Primijenjene usklađene norme

EN 60335-1

EN 60335-2-41

EN 62233: 2008

EN 55014-1: 2017 + A11: 2020

EN 55014-2: 2015

EN 61000-3-2: 2014

EN 61000-3-3: 2013

EN IEC 63000: 2018

Dolje potpisani djeluju u ime i po opunomoćenju uprave.

H. Jenner

Chairman of the Board of Management

S. Reiser

Manager Regulatory Affairs & Certification

Opunomoćenik za dokumentaciju:

S. Reiser

Alfred Kärcher SE & Co. KG

Alfred-Kärcher-Str. 28 - 40

71364 Winnenden (Njemačka)

Tel.: +49 7195 14-0

Telefaks: +49 7195 14-2212

Winnenden, 01.06.2021.

## Sadržaj

Opšte napomene.....	102
Namenska upotreba.....	102
Stepeni opasnosti.....	103
Zaštita životne sredine.....	103
Pribor i rezervni delovi.....	103
Obim isporuke.....	103
Garancija.....	103
Opis uređaja.....	103
Puštanje u pogon.....	103
Rad.....	104
Nega i održavanje.....	105
Transport.....	105
Skladištenje.....	105
Otklanjanje smetnji.....	105
Tehnički podaci.....	106
Optimizacija protočne količine.....	106
EU izjava o usklađenosti.....	106

## Opšte napomene



Pre prve upotrebe, pročitajte originalna uputstva za upotrebu i priložene bezbednosne instrukcije. Postupajte u skladu sa tim.

Sačuvajte obe knjižice za buduću upotrebu ili sledeće vlasnike.

## Namenska upotreba

Uređaj koristite isključivo za privatno domaćinstvo.

Namenska upotreba:

- ispuštanje vode u delovima objekata prilikom poplava
- prepumpavanje i ispuštanje rezervoara
- uzimanje vode iz bunara i šahtova
- pumpanje slatke vode iz brodova i jahti

Za napomene o načinu rada pogledajte poglavlje *Rad*.

## Dozvoljene radne tečnosti

### ⚠ OPASNOST

**Opasnost po život i od oštećenja pri transportu eksplozivnih, zapaljivih odn. neodgovarajućih materijala!**

*Zapaljive odn. eksplozivne materije mogu da se zapale odn. eksplodiraju.*

*Neodgovarajuće materije mogu da oštete pumpu.*

*Nemojte transportovati eksplozivne, zapaljive ili nagrizajuće tečnosti ili gasove (npr. goriva, petrolej, nitro razređivač) niti masti, ulja, slanu vodu ili otpadnu vodu iz toaleta ili vodu koja ima manju sposobnost proticanja od čiste vode.*

Dozvoljene radne tečnosti:

- Sveža voda do određenog stepena zaprljanosti.  
**SP 16.000 Dirt:**  
Voda sa stepenom zaprljanosti do veličine zrna 20 mm  
**SP 22.000 Dirt:**  
Voda sa stepenom zaprljanosti do veličine zrna 30 mm
- Voda u bazenima pri namenskom doziranju aditiva.
- Rastvor deterdženata, npr. koji ističe iz mašina za pranje rublja. Nakon toga pumpu isprati i očistiti sa čistom slatkom vodom, pogledajte poglavlje *Ispiranje i čišćenje*.
- Temperatura radnih tečnosti mora da bude između 5 °C i 35 °C.

## Nenamenska upotreba

### PAŽNJA

#### Opasnost od oštećenja usled mraza!

Rad u slučaju mraza može da ošteti uređaj.

Mraz može da ošteti uređaj, ukoliko on nije u potpunosti ispražnjen.

Nikada nemojte koristiti uređaj po mrazu.

Zaštite uređaj od mraza.

### PAŽNJA

#### Opasnost od oštećenja usled trajnog rada!

Uređaj nije pogodan za neprekidni trajni rad.

Nemojte koristiti uređaj neprekidno na duže vreme (npr. trajni cirkulacioni rad u jezerima) ili kao stacionarnu instalaciju (npr. kao dizalicu, pumpu za vodoskok).

#### Napomena

Proizvođač ne preuzima odgovornost za eventualne štete nastale nepravilnom upotrebom ili pogrešnim rukovanjem.

## Stepeni opasnosti

### ⚠ OPASNOST

• Napomena o neposrednoj opasnosti koja preti i koja može dovesti do teških telesnih povreda ili smrti.

### ⚠ UPOZORENJE

• Napomena o mogućoj opasnoj situaciji, koja može dovesti do teških telesnih povreda ili smrti.

### ⚠ OPREZ

• Napomena o mogućoj opasnoj situaciji, koja može dovesti do lakih telesnih povreda.

### PAŽNJA

• Napomena o mogućoj opasnoj situaciji, koja može dovesti do materijalnih oštećenja.

## Zaštita životne sredine



Ambalaža može da se reciklira. Pakovanja odložite u otpad na ekološki način.



Električni i elektronski uređaji sadrže dragocene materijale koji se mogu reciklirati, a često i sastavne delove kao što su baterije, akumulatori ili ulje koji, u slučaju pogrešnog rukovanja ili pogrešnog odlaganja u otpad mogu da predstavljaju potencijalnu opasnost za zdravlje ljudi i životnu sredinu. Međutim, ovi sastavni delovi su neophodni za pravilan rad uređaja. Uređaji označeni ovim simbolom ne smeju da se odlažu u kućni otpad.

#### Napomene o sastojcima (REACH)

Aktuelne informacije o sastojcima možete pronaći na: [www.kaercher.com/REACH](http://www.kaercher.com/REACH)

## Pribor i rezervni delovi

Koristite samo originalni pribor i originalne rezervne delove pošto oni garantuju bezbedan rad i rad bez smetnji na uređaju.

Informacije o priboru i rezervnim delovima možete pronaći na [www.kaercher.com](http://www.kaercher.com).

## Obim isporuke

Obim isporuke uređaja je prikazan na pakovanju. Prilikom otpakivanja proverite da li je sadržaj potpun. Ukoliko nedostaje pribor ili u slučaju štete nastale prilikom transporta obavestite vašeg distributera.

## Garancija

U svakoj zemlji važe uslovi garancije koje je izdala naša nadležna distributivna organizacija. Bilo kakve smetnje

na uređaju otklanjamo besplatno u garantnom roku, ukoliko je uzrok smetnje greška u materijalu ili proizvodnji. U slučaju koji podleže garanciji, obratite se sa računom svom distributeru ili najbližoj ovlašćenoj lokaciji servisne službe. (Adresu vidi na poledini)

## Opis uređaja

Slike, pogledajte strane sa grafikonom Slika A

- 1 Ručka za nošenje
- 2 Mrežni priključni kabl sa utikačem
- 3 Automatski uređaj za ventilaciju
- 4 Quick-Connect
- 5 Priključni deo pumpe G 1 ½ (1", 1 ¼" i 1 ½" priključak creva i G 1 ½ navoj)
- 6 Priključni nastavak (G 1 ½ navoj)
- 7 Blokada (prekidač sa plovkom)
- 8 Podešavanje visine (prekidač sa plovkom)
- 9 Prekidač sa plovkom
- 10 \*Priključni deo pumpe G 1 (¾" i 1" priključak creva i G 1 navoj)
- 11 \*Nepovratni ventil
- 12 G 1 - navojni priključak (SP 16.000 Dirt)
- 13 Predfilter (SP 22.000 Dirt)

\* Nije sadržano u obimu isporuke.

## Puštanje u pogon

### ⚠ OPASNOST

#### Opasnost od strujnog udara i povreda!

Uređaj sadrži električne i mehaničke komponente.

Uređaj uvek odvojiti od napajanja strujom pre njegovog sklapanja, rasklapanja ili čišćenja.

#### Napomena

Što je dužina creva manja, a prečnik creva veći, to je veći protok.

Da bi se izbeglo začepljenje pumpe, kod prečnika creva manjeg od 1 ¼" treba koristiti predfilter.

- SP 16.000 Dirt poseban pribor
  - SP 22.000 Dirt integrisan u osnovu
- Priključak pumpe je opremljen utičnim sistemom (Quick-Connect).

Priključni nastavak sa priključnim delom pumpe G 1 ½ i navojni priključak G 1 su priloženi uz uređaj u nemontiranom stanju.

#### Napomena

Na priključnom delu pumpe G 1 ½ mogu da se priključe creva sa prečnikom od 1", 1 ¼" i 1 ½".

Da bi se mogla transportovati željena veličina zrna, mora da se izabere dovoljno veliki prečnik creva, a priključni deo pumpe G 1 ½ mora adekvatno da se skрати na žlebovima. I kod manjih veličina zrna preporučuje se veći prečnik creva kako bi se omogućila velika količina protoka.

**Priključenje creva na pumpu, kod upotrebe creva 1", 1 ¼" ili 1 ½":**

- 1 Priključni deo pumpe G 1 ½ pričvrstiti zavrtnjima na priključni nastavak.

Slika B

- 2 Stezaljku za crevo gurnuti na crevo.
- 3 Crevo gurnuti na priključni deo pumpe G 1 ½ i pričvrstiti pomoću stezaljke za crevo.
- 4 Priključni nastavak gurnuti u Quick-Connect.

#### Slika C

#### Priključenje creva na pumpu, kod upotrebe creva ¾" ili 1" (SP 16.000 Dirt):

- 1 G 1 - Navojni priključak pričvrstiti zavrtnjima na priključni nastavak.
- 2 Poseban pribor priključni deo pumpe G 1 (6.997-359.0 priključni deo pumpe G 1 (33,3 mm) uklj. nepovratni ventil - nije sadržano u obimu isporuke) montirati na navojni priključak G 1:
  - a Nepovratni ventil postaviti na G 1 - navojni priključak tako da natpis „UP“ bude čitljiv.
  - b Priključni deo pumpe G 1 pričvrstiti zavrtnjima na G 1 - navojni priključak.
- 3 Stezaljku za crevo gurnuti na crevo.
- 4 Crevo gurnuti na priključni deo pumpe G 1 i pričvrstiti pomoću stezaljke za crevo.
- 5 Priključni nastavak gurnuti u Quick-Connect.

#### Slika C

#### Postavljanje/uranjanje pumpe:

- 1 Podešavanje visine prekidača sa plovkom utaknuti u blokadu.

#### Slika D

- 2 Pumpu postaviti stabilno na čvrstu podlogu u radnoj tečnosti ili uroniti preko užeta pričvršćenog na ručku za nošenje.

#### Napomena

Oblast usisavanja ne sme da bude blokirana zbog nečistoće. Kod muljevite podloge, pumpu postaviti na ciglu ili nešto slično. Obratiti pažnju da li pumpa stoji vodoravno. Nemojte nositi pumpu na kablju ili crevu.

## Rad

### ⚠ OPASNOST

#### Opasnost po život usled električnog udara!

U slučaju dodirivanja delova koji provode napon, preći opasnost po život usled električnog udara.

Tokom rada nemojte dodirivati uže pričvršćeno na ručku za nošenje ni druge predmete koji su u kontaktu sa radnom tečnošću (npr. cevovodi koji dosežu do radne tečnosti, rukohvati) i nemojte zahvatati u radnu tečnost.

#### Uređaj za automatsko ventiliranje

1. U slučaju niskog nivoa tečnosti, sav vazduh usisan ili prisutan u pumpi, izlazi preko automatskog uređaja za ventiliranje. Pored vazduha, takođe može da pobegne tečnost. Ako pumpa ima problema sa usisavanjem kada je nivo tečnosti nizak, izvucite i ponovno uključite mrežni utikač više puta, kako biste pomogli procesu isisavanja.

#### Slika E

#### Režim automatskog rada

1. Prekidač sa plovkom podesiti iznad podešavanja visine i podesiti dužinu kabla.

#### Napomena

Kada pumpa radi bez nadzora, prekidač sa plovkom uvek podesiti u gornji položaj da bi se osiguralo pouzdano isključivanje pumpe.

#### Slika F

#### Napomena

Ako se prekidač sa plovkom podesi u donji položaj, dužinu kabla između prekidača sa plovkom i blokade podesiti na 2,5 cm, pogledajte oznaku na kablju.

#### Slika G

2. Strujni utikač utaknite u utičnicu.

#### Napomena

U automatskom režimu rada, prekidač sa plovkom upravlja automatskim radom pumpe.

Pumpa se uključuje čim prekidač sa plovkom, usled rastućeg nivoa tečnosti, dostigne visinu aktiviranja. Pumpa se isključuje čim prekidač sa plovkom, usled opadanja nivoa tečnosti, dostigne visinu isključivanja. Mora se obezbediti pokretljivost prekidača sa plovkom. Dužina kabla između prekidača sa plovkom i blokade mora da iznosi najmanje 2,5 cm.

#### Visina aktiviranja/visina isključivanja (prekidač sa plovkom u donjem položaju):

Min./maks.	SP 16.000 Dirt	SP 22.000 Dirt
Visina aktiviranja cm*	18 / 21	20 / 24
Visina isključivanja cm*	4 / 12	6 / 15

#### Visina aktiviranja/visina isključivanja (prekidač sa plovkom u gornjem položaju):

Min./maks.	SP 16.000 Dirt	SP 22.000 Dirt
Visina aktiviranja cm*	28 / 31	33 / 36
Visina isključivanja cm*	14 / 22	19 / 27

\* Visine uključivanja variraju u zavisnosti od položaja prekidača sa plovkom i dužine kabla između prekidača sa plovkom i blokade.

Preporučujemo da zadržite prethodno podešenu dužinu kabla.

#### Ručni režim rada

#### Napomena

U ručnom režimu rada pumpa ostaje uključena. Da bi pumpa mogla samostalno usisavati u ručnom režimu rada, nivo tečnosti mora da iznosi najmanje 60 mm (SP 16.000 Dirt) ili 50 mm (SP 22.000 Dirt). Pumpa može da vrši ispušavanje do visine preostale tečnosti od 25 mm (SP 16.000 Dirt) ili 35 mm (SP 22.000 Dirt). Navedena visina preostale tečnosti se postiže samo u ručnom režimu rada.

Mora se obezbediti pokretljivost prekidača sa plovkom.

1. Pokazuje sa plovkom pričvrstiti u blokadu tako da pokazuje prema gore.

#### Slika H

### PAŽNJA

#### Opasnost od oštećenja pri radu na suvo!

Rad na suvo dovodi do povećanog habanja na pumpi. Ne ostavljajte pumpu bez nadzora kada se nalazi u ručnom režimu rada.

Kod rada na suvo odmah izvucite strujni utikač iz utičnice.

2. Strujni utikač utaknite u utičnicu.

#### Završetak rada

1. Strujni utikač izvucite iz utičnice. Uređaj se zaustavlja.

### PAŽNJA

#### Opasnost od oštećenja!

Opasnost od oštećenja usled osušenosti prljavštine odn. dodataka.

Ispirite i očistite uređaj direktno nakon svake upotrebe.



- Ako se transportuje tečnost koja je zaprišana ili sadrži dodatke, odmah nakon završetka rada isprati i očistiti uređaj, pogledajte poglavlje *Ispiranje i čišćenje*.
- Uređaj i pribor isprazniti i ostaviti da se osuši.

## Nega i održavanje

### ⚠ OPASNOST

**Opasnost od strujnog udara i povreda!**

Uređaj sadrži električne i mehaničke komponente. Čišćenje i korisničko održavanje ne smeju da sprovode deca.

### Ispiranje i čišćenje

#### PAŽNJA

**Opasnost od oštećenja!**

Opasnost od oštećenja usled osušene prljavštine odn. dodataka.

Ispirite i očistite uređaj direktno nakon svake upotrebe.

- Ako je transportovana zaprljana tečnosti ili tečnost koja sadrži dodatke, uređaj nakon toga mora da se ispere: Pomoću uređaja transportovati čistu slatku vodu bez dodataka sve dok sva prljavština odn. dodaci ne budu isprani iz uređaja.

### ⚠ OPASNOST

**Opasnost od strujnog udara i povreda!**

Uređaj sadrži električne i mehaničke komponente. Uređaj uvek odvojiti od napajanja strujom pre njegovog sklapanja, rasklapanja ili čišćenja.

- Strujni utikač izvući iz utičnice.
- Pritisnuti taster na Quick-Connect i izvući priključni nastavak.
- Po potrebi, ukloniti ostatke iz creva i na Quick-Connect.
- Uređaj sa spoljašnje strane očistiti mekanom, suvom krpom i čistom slatkom vodom.
- Uređaj i pribor isprazniti i ostaviti da se osuši.

### Održavanje

Uređaj ne zahteva održavanje.

## Transport

### Ručni transport

Greška	Uzrok	Otklanjanje
Pumpa radi, ali ne vrši pumpanje	U pumpi se nalazi vazduh.	1. Strujni utikač više puta izvući i utaknuti u utičnicu sve dok se ne usisa tečnost.
	Područje usisavanja je začepljeno.	1. Izvući strujni utikač iz utičnice. 2. Očistiti područje usisavanja.
	Nivo tečnosti je suviše nizak u ručnom režimu rada.	1. Pumpu uroniti što je moguće dublje u radnu tečnost, vidi poglavlje <i>Rad</i> .
Pumpa se ne pokreće ili se odjednom zaustavlja tokom rada	Prekinuto je napajanje strujom.	1. Proveriti osigurače i električne spojeve.
	Zaštitni termo-prekidač je isključio pumpu zbog pregrevanja.	1. Izvući strujni utikač iz utičnice. 2. Ostaviti pumpu da se ohladi. 3. Ukloniti čestice prljavštine u usisnom području. 4. Očistiti područje usisavanja. 5. Sprečiti rad pumpe na suvo.
Protok opada	Čestice prljavštine blokiraju usisno područje.	1. Izvući strujni utikač iz utičnice. 2. Očistiti područje usisavanja.
	Područje usisavanja je začepljeno.	1. Izvući strujni utikač iz utičnice. 2. Očistiti područje usisavanja.

### ⚠ OPREZ

**Opasnost od povreda usled saplitanja!**

Na slobodnim kablovima i crevima preći opasnost od povreda usled saplitanja. Prilikom pomeranja uređaja obratiti pažnju na kablove i creva.

- Uređaj podizati i nositi za ručku za nošenje.

Transport u vozilima

### ⚠ UPOZORENJE

**Opasnost od povreda, opasnost od oštećenja!**

Prilikom transporta obratiti pažnju na težinu uređaja. Uređaj odložite ili osigurajte u skladu sa važećim smernicama, tako da ne sklizne ili se ne prevrne tokom transporta.

- Prilikom transporta u vozilima, uređaj osigurajte od isklizavanja i prevrtanja u skladu sa važećim direktivama.

## Skладиštenje

### PAŽNJA

**Opasnost od oštećenja zbog mraza!**

Uređaj koji nije potpuno ispraznjen može biti oštećen zbog mraza.

Potpuno ispraznite uređaj i pribor pre nego što ih uskladištite.

Zaštitite uređaj od mraza.

Uređaj skladištite samo na mestima bez smrzavanja, ne napolju.

### ⚠ OPREZ

**Opasnost od povreda i oštećenja!**

Uređaj može da se prevrne na površini pod nagibom. Prilikom skladištenja obratite pažnju na težinu uređaja.

- U potpunosti isprazniti pumpu i pribor.
- Ostaviti pumpu i pribor da se osuše.
- Pumpu čuvajte na mestu koje je zaštićeno od smrzavanja.

## Otklanjanje smetnji

Smetnje često imaju jednostavne uzroke, koje možete samostalno otkloniti uz pomoć sledećeg pregleda. Ukoliko niste sigurni ili ako nestala smetnja nije navedena ovde, obratite se ovlašćenoj servisnoj službi.

Greška	Uzrok	Otklanjanje
<b>Protok je nedovoljan</b>	Maksimalna visina prenosa je prekoračena. Prečnik creva i dužina creva su pogrešno izabrani.	1. Obratiti pažnju na maksimalnu visinu prenosa, pogledajte poglavlje <i>Tehnički podaci</i> . 2. Po potrebi izabrati veći prečnik creva ili manju dužinu creva, pogledajte poglavlje <i>Optimizacija protočne količine</i> .
<b>Quick-Connect ne može da se otvori ili zatvori</b>	Utični sistem je zaprljan.	1. Ukloniti uskočni zatvarač. 2. Očistiti uskočni zatvarač. 3. Montirati uskočni zatvarač.

## Tehnički podaci

		SP 16.000 Dirt	SP 22.000 Dirt
<b>Podaci o snazi uređaja</b>			
Napon električne mreže	V	230-240	230-240
Mrežna frekvencija	Hz	50	50
Nominalna snaga	W	550	750
Maksimalna protočna količina	l/h	16.000	22.000
Pritisak (maks.)	MPa (bar)	0,08 (0,8)	0,08 (0,8)
Visina pumpanja (maks.)	m	8	8
Dubina uranjanja (maks.)	m	7	7
Dozvoljena temperatura pumpne tečnosti	°C	5...35	5...35
Veličina čestica (maks.) u dozvoljenim radnim tečnostima	mm	20	30
Minimalna visina tečnosti (ručni režim)	mm	60	50
Preostali nivo tečnosti	mm	25	35
Težina (bez pribora)	kg	4,9	6,5

Zadržano pravo na tehničke promene.

## Optimizacija protočne količine

Protočna količina je utoliko veća:

- što je manja visina prenosa.
- što je veći prečnik korišćenog creva.
- što je kraće korišćeno crevo.
- što su manji gubici pritiska koje uzrokuje priključeni pribor.

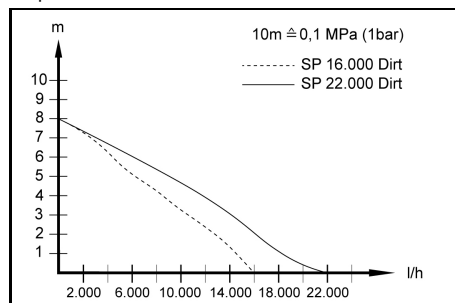

## EU izjava o usklađenosti

Ovim putem izjavljujemo da mašina označena u nastavku, na osnovu svoje koncepcije i konstrukcije kao i u izvedbi koju smo pustili u promet, odgovara važećim osnovnim zahtevima za bezbednost i zdravlje iz EU direktiva. U slučaju izmena na mašini bez naše saglasnosti ova izjava prestaje da važi.  
Proizvod: Pumpa  
Tip: 1.645-xxx

### Važeće direktive EU

2014/35/EU  
2014/30/EU  
2011/65/EU  
2009/125/EZ

### Primenjena(e) odredba(e)

(EU) 2019/1781

### Primenjene harmonizovane norme

EN 60335-1  
EN 60335-2-41  
EN 62233: 2008  
EN 55014-1: 2017 + A11: 2020  
EN 55014-2: 2015  
EN 61000-3-2: 2014  
EN 61000-3-3: 2013  
EN IEC 63000: 2018

Potpisnici deluju po nalogu i uz punomoć upravnog odbora.

H. Jenner

Chairman of the Board of Management

S. Reiser

Manager Regulatory Affairs & Certification

Lice ovlašćeno za dokumentaciju:

S. Reiser

Alfred Kärcher SE & Co. KG  
Alfred-Kärcher-Str. 28 - 40  
71364 Winnenden (Germany)  
Tel.: +49 7195 14-0  
Faks: +49 7195 14-2212  
Winnenden, 2021/06/01

## Съдържание

Общи указания.....	107
Употреба по предназначение.....	107
Степени на опасност.....	107
Защита на околната среда.....	107
Акcesoари и резервни части.....	107
Обхват на доставка.....	108
Гаранция.....	108
Описание на уреда.....	108
Пускане в експлоатация.....	108
Експлоатация.....	109
Грижа и поддръжка.....	110
Транспортиране.....	110
Съхранение.....	110
Помощ при неизправности.....	110
Технически данни.....	111
Оптимизиране на дебита.....	111
Декларация за съответствие на ЕС.....	111

## Общи указания



Преди първото използване на уреда прочетете това оригинално ръководство за експлоатация и приложените указания за безопасност.

Процедурите съответно.

Запазете двете книжки за последващо използване или за следващия собственик.

## Употреба по предназначение

Използвайте уреда само в частно домакинство.

Употреба по предназначение:

- Отвеждане на водата от части на сградата при наводнения
- Препомпване и изпразване на контейнери
- Вземане на вода от кладенци и шахти
- Изпомпване на сладка вода от лодки и яхти

Указания относно начина на функциониране вж. в глава *Експлоатация*.

## Разрешени течности за изпомпване

### ⚠ ОПАСНОСТ

**Опасност за живота и опасност от повреди при изпомпване на експлозивни, запалими, респ. неподходящи вещества!**

*Запалимите, респ. експлозивни вещества могат да се запалят или да експлодират.*

*Неподходящите вещества могат да повредят помпата.*

*Не изпомпвайте експлозивни, запалими или разяждащи течности или газове (напр. горива, петрол, нитроглицерин) и греси, масла, солена вода или отпадъчни води от санитарни съоръжения или вода с по-ниска течливост от тази на чистата вода.*

Разрешени течности за изпомпване:

- Сладка вода до определена степен на замърсяване.  
**SP 16.000 Dirt:**  
Вода със степен на замърсяване с частици с размер до 20 mm
- **SP 22.000 Dirt:**  
Вода със степен на замърсяване с частици с размер до 30 mm
- Вода от басейни при дозиране на добавките съобразно с предназначението.

- Перилен разтвор, напр. от протекли перални машини. След това изплакнете помпата с чиста сладка вода и я почистете, вж. глава *Изплакване и почистване*.
- Температурата на изпомпваните течности трябва да бъде между 5 °C и 35 °C.

## Неправилна употреба

### ВНИМАНИЕ

**Опасност от повреда поради замръзване!**

*Работата при замръзване може да повреди уреда.*

*Ненапълно изпразненият уред може да бъде повреден поради замръзване.*

*Не използвайте уреда при замръзване.*

*Пазете уреда от замръзване.*

### ВНИМАНИЕ

**Опасност от повреда при продължителна работа!**

*Уредът не е подходящ за непрекъсната работа.*

*Не използвайте уреда продължително време без прекъсване (напр. непрекъсната рециркулация в басейни) или като стационарна инсталация (напр. като помпена система, помпа за кладенец).*

### Указание

*Производителят не носи отговорност за евентуални щети, предизвикани от неправилна употреба или грешно обслужване.*

## Степени на опасност

### ⚠ ОПАСНОСТ

- Указание за непосредствена опасност, която може да доведе до тежки телесни повреди или до смърт.

### ⚠ ПРЕДУПРЕЖДЕНИЕ

- Указание за възможна опасна ситуация, която може да доведе до тежки телесни повреди или до смърт.

### ⚠ ПРЕДПАЗЛИВОСТ

- Указание за възможна опасна ситуация, която може да доведе до леки телесни повреди.

### ВНИМАНИЕ

- Указание за възможна опасна ситуация, която може да доведе до материални щети.

## Защита на околната среда



Опаковъчните материали подлежат на рециклиране. Моля, изхвърляйте опаковките по съобразен с околната среда начин.



Електрическите и електронните уреди съдържат ценни материали, подлежащи на рециклиране, а често и съставни части, напр. батерии, акумулаторни батерии или масло,

които при неправилно боравене или изхвърляне могат да представляват потенциална опасност за човешкото здраве и за околната среда. За правилното функциониране на уреда все пак тези съставни части са необходими. Обозначените с този символ уреди не трябва да бъдат изхвърляни заедно с битовите отпадъци.

### Указания за съставни вещества (REACH)

Актуална информация относно съставни вещества можете да намерите тук: [www.kaercher.com/REACH](http://www.kaercher.com/REACH)

## Акcesoари и резервни части

Използвайте само оригинални акcesoари и оригинални резервни части, по този начин

осигуряват безопасна и безпроблемна експлоатация на уреда.  
Информация относно аксесоари и резервни части ще намерите тук: [www.kaercher.com](http://www.kaercher.com).

## Обхват на доставка

Обхватът на доставката на уреда е изобразен върху опаковката. При разопаковане проверете съдържането за цялост. При липсващи аксесоари или при транспортни щети, моля, обърнете се към Вашия дистрибутор.

## Гаранция

Във всяка държава са валидни издадените от нашия оторизиран дистрибутор гаранционни условия. Евантуални повреди на Вашия уред ще отстраним в рамките на гаранционния срок безплатно, ако се касае за дефект в материалите или производствен дефект. В случай на предявяване на право на гаранция, се обърнете към Вашия дистрибутор или към най-близкия оторизиран сервис, като представите касовата бележка.  
(Адрес, вж. задната страна)

## Описание на уреда

Вижте изображенията на страницата с графики  
**Фигура А**

- ① Дръжка за носене
- ② Мрежов захранващ кабел с щепсел
- ③ Автоматично устройство за обезвъздушаване
- ④ Quick-Connect
- ⑤ Присъединителен елемент за помпата G 1 ½ (1", 1 ¼" и 1 ½" връзка за маркуч и резба G 1 ½)
- ⑥ Присъединителен щуцер (резба G 1 ½)
- ⑦ Фиксирани (поплавъчен прекъсвач)
- ⑧ Регулиране по височина (поплавъчен прекъсвач)
- ⑨ Поплавъчен прекъсвач
- ⑩ \*Присъединителен елемент за помпата G 1 (¾" и 1" връзка за маркуч и резба G 1)
- ⑪ \*Възвратен клапан
- ⑫ Резбова връзка G 1 (SP 16.000 Dirt)
- ⑬ Предварителен филтър (SP 22.000 Dirt)

\* Не е част от доставката.

## Пускане в експлоатация

### ⚠ ОПАСНОСТ

**Опасност от ток, удар и наранявания!**  
Уредът съдържа електрически и механични компоненти.

Винаги изключвайте уреда от електрозахранването, преди да започнете да го сглобявате, разглобявате или почиствате.

#### Указание

Колкото по-малка е дължината на маркуча и колкото по-голям е диаметърът на маркуча, толкова по-висока е мощността на изпомпване.

За да избегнете запушвания на помпата, при диаметри на маркуча, по-малки от 1 ¼", използвайте предварителен филтър.

- SP 16.000 Dirt специална принадлежност
  - SP 22.000 Dirt интегриран в опорния крак
- Връзката за помпа е оборудвана с щепселна система (Quick-Connect).

Присъединителният щуцер с присъединителен елемент за помпата G 1 ½ и резбовата връзка G 1 са приложени към уреда, без да са монтирани.

#### Указание

Към присъединителния елемент на помпата G 1 ½ могат да се свързват маркучи с диаметър 1", 1 ¼" и 1 ½".

За да могат да се изпомпват частици с желания размер на зърната, трябва да се избира достатъчно голям диаметър на маркуча, а присъединителният елемент на помпата G 1 ½ да се съвпада съответно по жлебовете. При зърна с по-малка големина също се препоръчва голям диаметър на маркуча, за да може да се повиши дебитът.

**Свързване на маркуч към помпата, при употреба на маркуч 1", 1 ¼" или 1 ½":**

- 1 Завинтете присъединителния елемент на помпата G 1 ½ върху присъединителния щуцер.  
**Фигура В**
- 2 Поставете скобата за маркуч на маркуча.
- 3 Поставете маркуча върху присъединителния елемент на помпата G 1 ½ и го закрепете със скоба за маркуч.
- 4 Поставете присъединителния щуцер в Quick-Connect.

#### Фигура С

**Свързване на маркуч към помпата, при употреба на маркуч ¾" или 1" (SP 16.000 Dirt):**

- 1 Завинтете резбовата връзка G 1 върху присъединителния щуцер.
- 2 Монтиране на специалната принадлежност присъединителен елемент на помпата G 1 (6.997-359.0 Присъединителен елемент на помпа G 1 (33,3 mm), вкл. възвратен вентил - не се съдържа в комплекта на доставката) на резбовата връзка G 1:
  - a Поставете възвратния вентил върху резбовата връзка G 1 така, че да може да се чете надписът "UP".
  - b Завинтете присъединителния елемент на помпата G 1 върху резбовата връзка G 1.
- 3 Поставете скобата за маркуч на маркуча.
- 4 Поставете маркуча върху присъединителния елемент на помпата G 1 и го закрепете със скоба за маркуч.
- 5 Поставете присъединителния щуцер в Quick-Connect.

#### Фигура С

**Настройката/потопяне на помпата:**

- 1 Поставете регулирането по височина на поплавъчния прекъсвач във фиксирането.  
**Фигура D**
- 2 Поставете помпата устойчиво върху здрава основа в течността за изпомпване или я потопете с помощта на закрепено на дръжката за носене въже.

#### Указание

Зоната на всмукване не трябва да бъде блокирана от замърсявания. При кална основа поставете помпата върху тухла или подобен предмет.

Уверете се, че помпата е в хоризонтално положение. Не носете помпата, като я държите за кабела или маркуча.

## Експлоатация

### **⚠ ОПАСНОСТ**

**Опасност за живота поради електрически удар!**

При контакт с части под напрежение има опасност за живота поради електрически удар. По време на работа не докосвайте закрепеното на дръжката за носене въже и никакви предмети, които са в контакт с изпомпваната течност (напр. подаващи се от изпомпваната течност тръбопроводи, парапети) и не бъркайте в изпомпваната течност.

### Автоматично устройство за обезвъздушаване

1. При ниско ниво на течността евентуално засмуканият или намиращ се в помпата въздух се изпуска през автоматичното устройство за обезвъздушаване. Освен въздух може да излезе и течност.

Ако при ниско ниво на течността помпата има проблеми със засмукването, изключете и включете отново мрежовия щепсел, за да се подпомогне процесът на засмукване.

#### Фигура Е

### Автоматичен режим

1. Настройте поплавъчния прекъсвач чрез регулирането по височина и дължината на кабела.

#### Указание

Ако помпата работи без надзор, винаги поставяйте поплавъчния прекъсвач в най-горната позиция, за да са гарантира надеждно изключване на помпата.

#### Фигура F

#### Указание

Ако помпата се настрои на най-долната позиция, настройте дължината на кабела между поплавъчния прекъсвач и фиксирането на 2,5 ст, вж. маркировката на кабела.

#### Фигура G

2. Включете мрежовия щепсел в контакта.

#### Указание

В автоматичен режим поплавъчният прекъсвач управлява автоматично процеса на изпомпване. Помпата се включва, щом поплавъчният прекъсвач достигне височината на включване поради покачващото се ниво на течността. Помпата се изключва, щом поплавъчният прекъсвач достигне височината на изключване поради спадащото ниво на течността.

Трябва да е осигурена свободата на движение на поплавъчния прекъсвач.

Минималната дължина на кабела между поплавъчния прекъсвач и фиксирането трябва да бъде 2,5 ст.

**Височина на включване/височина на изключване (поплавъчен прекъсвач в най-долна позиция):**

Мин./Макс.	SP 16.000 Dirt	SP 22.000 Dirt
Височина на включване см*	18/21	20/24
Височина на изключване см*	4/12	6/15

**Височина на включване/височина на изключване (поплавъчен прекъсвач в най-горна позиция):**

Мин./Макс.	SP 16.000 Dirt	SP 22.000 Dirt
Височина на включване см*	28/31	33/36
Височина на изключване см*	14/22	19/27

\* Височините на превключване варират в зависимост от позицията на поплавъчния прекъсвач и дължината на кабела между поплавъчния прекъсвач и фиксирането. Ние препоръчваме да се запази предварително настроената дължина на кабела.

## Ръчен режим

### Указание

В ръчен режим помпата остава постоянно включена. За да може помпата да засмуква самостоятелно в ръчен режим, нивото на течността трябва да бъде най-малко 60 mm (SP 16.000 Dirt) или 50 mm (SP 22.000 Dirt). Помпата може да изпомпва до достигане на ниво на остатъчна течност от 25 mm (SP 16.000 Dirt) или 35 mm (SP 22.000 Dirt). Посоченото ниво на остатъчна течност се достига само в ръчен режим.

Трябва да е осигурена свободата на движение на поплавъчния прекъсвач.

1. Закрепете поплавъчния прекъсвач, насочен нагоре, във фиксирането.

#### Фигура H

## ВНИМАНИЕ

**Опасност от повреда при работа на сухо!**

Работата на сухо води до повишено износване на помпата.

Не оставяйте помпата да работи без надзор в ръчен режим.

При работа на сухо незабавно изключете мрежовия щепсел от контакта.

2. Включете мрежовия щепсел в контакта.

## Приключване на работата

1. Извадете мрежовия щепсел от контакта.

Уредът спира.

## ВНИМАНИЕ

**Опасност от повреда!**

Опасност от повреда поради засъхнали замърсявания, респ. добавки.

Изплаквайте и почиствайте уреда веднага след всяка употреба.

2. Ако е била изпомпвана замърсена или смесена с добавки течност, изплаквайте и почиствайте уреда веднага след края на работата, вж. глава Изплакване и почистване.

3. Изпразнете уреда и принадлежностите и ги оставете да изсъхнат.

## Грижа и поддръжка

### ⚠ ОПАСНОСТ

**Опасност от токов удар и наранявания!**

Уредът съдържа електрически и механични компоненти.

Почистването и поддръжката от страна на потребителя не трябва да се извършват от деца.

### Изплакване и почистване

### ВНИМАНИЕ

**Опасност от повреда!**

Опасност от повреда поради засъхнали замърсявания, респ. добавки.

Изплаквайте и почиствайте уреда веднага след всяка употреба.

1. Ако е била изпомпвана замърсена или смесена с добавки течност, след това уредът трябва да се изплакне: Изпомпвайте с уреда чиста сладка вода без добавки, докато се отмият всички замърсявания, респ. добавки от него.

### ⚠ ОПАСНОСТ

**Опасност от токов удар и наранявания!**

Уредът съдържа електрически и механични компоненти.

Винаги изключвайте уреда от електрозахранването, преди да започнете да го сглобявате, разглобявате или почиствате.

2. Извадете мрежовия щепсел от контакта.
3. Натиснете бутона на Quick-Connect и свалете присъединителния щуцер.

#### Фигура С

4. При необходимост отстранете остатъците от маркуча и по Quick-Connect.
5. Почистете външните повърхности на уреда с мека, чиста кърпа и чиста сладка вода.
6. Изпразнете уреда и принадлежностите и ги оставете да изсъхнат.

### Поддръжка

Уредът не се нуждае от поддръжка.

## Транспортиране

Ръчен транспорт

### ⚠ ПРЕДПАЗЛИВОСТ

**Опасност от наранявания поради препъване!**

Съществува опасност от наранявания поради препъване в свободно положени кабели и маркучи.

Грешка	Причина	Отстраняване
Помпата работи, но не изпомпва	В помпата има въздух.	1. Изключете и включете многократно мрежовия щепсел в контакта, докато се засмуче течност.
	Областта на засмукване е запушена.	1. Извадете мрежовия щепсел от контакта. 2. Почистете областта на засмукване.
	Нивото на течността в ръчен режим е твърде ниско.	1. По възможност потопете помпата по-дълбоко в течността за изпомпване, вж. глава <i>Експлоатация</i> .

При преместването на уреда внимавайте за кабели и маркучи.

1. Вдигайте и носете уреда за држката за носене.

Транспорт в превозни средства

### ⚠ ПРЕДУПРЕЖДЕНИЕ

**Опасност от нараняване, опасност от повреда!**

При транспортиране съблюдавайте теглото на уреда.

Поставете или осигурете уреда в съответствие с валидните инструкции, за да не се изплъзне или да не бъде отхвърлен с висока скорост по време на транспортирането.

2. При транспортиране в превозни средства осигурявайте уреда срещу изплъзване и преобръщане в съответствие с валидните инструкции.

## Съхранение

### ВНИМАНИЕ

**Опасност от повреда поради замръзване!**

Ненапълно изпразненият уред може да бъде повреден поради замръзване.

Изпразнете напълно уреда и принадлежностите, преди да ги приберете за съхранение.

Пазете уреда от замръзване.

Съхранявайте уреда на място, където не се очаква замръзване и не навън.

### ⚠ ПРЕДПАЗЛИВОСТ

**Опасност от наранявания и повреди!**

Върху наклонени повърхности уредът може да се преобръне.

При съхранението вземайте под внимание теглото на уреда.

1. Изпразнете напълно помпата и принадлежностите.
2. Оставете помпата и принадлежностите да изсъхнат.
3. Съхранявайте помпата на място, където не може да замръзне.

## Помощ при неизправности

Много често причините за повреда са елементарни и с помощта на следните указания може сами да ги отстраните. Ако не сте сигурни или повредите не са описани тук, обърнете се към оторизирания сервиз.

Грешка	Причина	Отстраняване
Помпата не тръгва или спира внезапно по време на работа	Захранването с ток е прекъснато.	1. Проверете предпазителите и електрическите връзки.
	Защитното термореле е изключило помпата поради прегряване.	1. Извадете мрежовия щепсел от контакта. 2. Оставете помпата да се охлади. 3. Отстранете частици замърсявания в областта на засмукване. 4. Почистете областта на засмукване. 5. Предотвратявайте сухия ход на помпата.
	Частици замърсявания блокират областта на засмукване.	1. Извадете мрежовия щепсел от контакта. 2. Почистете областта на засмукване.
Мощността на засмукване спада	Областта на засмукване е запушена.	1. Извадете мрежовия щепсел от контакта. 2. Почистете областта на засмукване.
Мощността на изпомпване е твърде слаба	Максималната височина на изпомпване е превишена. Избрани са неправилни диаметър и дължина на маркуча.	1. Съблюдавайте максималната височина на изпомпване, вж. глава <i>Технически данни</i> . 2. При необходимост изберете по-голям диаметър или по-малка дължина на маркуча, вж. глава <i>Оптимизиране на дебита</i> .
Quick-Connect не може да се отвори или затвори	Щепселната система е замърсена.	1. Свалете скобата. 2. Почистете скобата. 3. Монтирайте скобата.

## Технически данни

		SP 16.000 Dirt	SP 22.000 Dirt
<b>Данни за мощността на уреда</b>			
Мрежово напрежение	V	230-240	230-240
Мрежова честота	Hz	50	50
Номинална мощност	W	550	750
Дебит, максимален	l/h	16.000	22.000
Налягане (макс.)	MPa (bar)	0,08 (0,8)	0,08 (0,8)
Височина на засмукване (макс.)	m	8	8
Дълбочина на потапяне (макс.)	m	7	7
Доп. темп. на изпомпв. течност	°C	5...35	5...35
Размер на частиците (макс.) на допустимите течности за изпомпване	mm	20	30
Минимално ниво на течността (ръчен режим)	mm	60	50
Ниво на остатъчна течност	mm	25	35
Тегло (без принадлежности)	kg	4,9	6,5

Запазваме си правото на технически промени.

## Оптимизиране на дебита

Дебитът е толкова по-голям:

- колкото по-ниска е височината на изпомпване,
- колкото по-голям е диаметърът на използвания маркуч,
- колкото по-къс е използваният маркуч.

- колкото по-малко загуби на налягане причинява свързаната принадлежност.

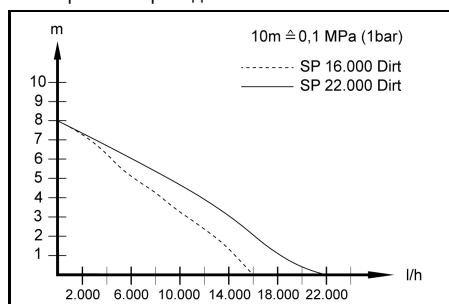

## Декларация за съответствие на ЕС

С настоящото декларираме, че посочената по-долу машина по своята концепция и конструкция, както и в пуснатото от нас на пазара изпълнение, съответства на приложимите основни изисквания за безопасност и опазване на здравето, определени в директивите на ЕС. При несъгласувана с нас промяна на машината тази декларация губи своята валидност.

Продукт: Помпа

Тип: 1.645-xxx

**Приложими директиви на ЕС**

2014/35/ЕС

2014/30/ЕС

2011/65/ЕС

2009/125/ЕО

**Приложен(и) регламент(и)**

(ЕС) 2019/1781

**Приложими хармонизирани стандарти**

EN 60335-1

EN 60335-2-41

EN 62233: 2008  
EN 55014-1: 2017 + A11: 2020  
EN 55014-2: 2015  
EN 61000-3-2: 2014  
EN 61000-3-3: 2013  
EN IEC 63000: 2018

Подписващите лица действат от името и като  
пълномощници на управителния орган.



H. Jenner  
Chairman of the Board of Management



S. Reiser  
Manager Regulatory Affairs & Certification

Пълномощник по документацията:

S. Reiser

Alfred Kärcher SE & Co. KG  
Alfred-Kärcher-Str. 28 - 40  
71364 Winnenden (Germany)

Тел.: +49 7195 14-0

Факс: +49 7195 14-2212

Виннден, 2021/06/01

## Sisukord

Üldised juhised .....	112
Sihtotstarbeline kasutamine .....	112
Ohuastmed .....	112
Keskkonnakaitse .....	112
Lisavarustus ja varuosad .....	113
Tarnekomplekt .....	113
Garantii .....	113
Seadme kirjeldus .....	113
Kasutuselevõtmine .....	113
Käitamine .....	113
Korrashoid ja hooldus .....	114
Transport .....	114
Ladustamine .....	115
Abi häirete korral .....	115
Tehnilised andmed .....	115
Pumpamiskoguse optimeerimine .....	116
EL vastavusdeklaratsioon .....	116

## Üldised juhised



Enne seadme esmast kasutamist lugege see originaalkasutusjuhend ja kaasasolevad ohutusjuhised läbi. Toimige neile vastavalt.

Hoidke mõlemad brošüürid hilisemaks kasutamiseks või järgmise omaniku tarbeks alles.

## Sihtotstarbeline kasutamine

Kasutage seadet eranditult eramajapidamises.

Sihtotstarbeline kasutamine:

- Seadmeosade veeärastus ülejuttuste korral
- Mahutite ümber- ja tühjaks-pumpamine
- Veevõtmine kaevudest ja shaftidest
- Magevee pumpamine paatidelt ja jahtidelt

Juhiseid talitluse kohta vt peatükist *Käitamine*.

## Pumbatavad vedelikud

### ⚠ OHT

**Oht elule ja kahjustusohu plahvatusohtlike, tuleohtlike või mitesobivate ainete pumpamisel!**

Põlemisvõimelised või plahvatusohtlikud ained võivad süttida või plahvatada.

Sobimatud ained võivad pumpa kahjustada.

Ärge pumbake plahvatusohtlike, tuleohtlike või söövivate vedelikke või gaase (nt kütused, petrooleum, nitrolahjendi) ega määreid, õlisid, soolvett või tualettseadmete heitvett ega vett, mille voolavus on väiksem kui puhta vee voolavus.

Pumbatavad vedelikud:

- Magevesi kuni teatud määrdumisastmeni.  
**SP 16.000 Dirt:**  
Vesi määrdumisastmega kuni tera suurusega 20 mm  
**SP 22.000 Dirt:**  
Vesi määrdumisastmega kuni tera suurusega 30 mm
- Basseinivesi lisaainete sihtotstarbelise doseeringu puhul.
- Puhastusvahendi lahus, nt lekkivatest pesumasinatest. Seejärel loputage ja puhastage pump puhta mageveega, vt peatükki *Loputamine ja puhastamine*.
- Pumbatavate vedelike temperatuur peab olema vahemikus 5 °C kuni 35 °C.

## Asjatundmatu kasutamine

### TÄHELEPANU

**Kahjustusohu külma tõttu!**

Käitamine külma korral võib seadet kahjustada.

Mitte täielikult tühjendatud seade võib külma tõttu kahjustuda.

Ärge käitage seadet külma korral.

Kaitske seadet külma eest.

### TÄHELEPANU

**Kahjustusohu püsirežiimi korral!**

Seade ei sobi katkematu püsirežiimi jaoks.

Ärge käitage seadet katkematult pikema aja jooksul (nt püsiringlusežiimi tiikides) või statsionaarse paigaldusega (nt tõsteseadmena, purskkaevupumbana).

### Märkus

Tootja ei vastuta võimalike kahjude eest, mis on põhjustatud asjatundmatu kasutamise või vale käsitsemise tõttu.

## Ohuastmed

### ⚠ OHT

- Viide vahetult ähvardavale ohule, mis võib põhjustada raskeid kehavigastusi või lõppeda surmaga.

### ⚠ HOIATUS

- Viide võimalikule ohtlikule olukorrale, mis võib põhjustada raskeid kehavigastusi või lõppeda surmaga.

### ⚠ ETTEVAATUS

- Viide võimalikule ohtlikule olukorrale, mis võib põhjustada kergeid vigastusi.

### TÄHELEPANU

- Viide võimalikule ohtlikule olukorrale, mis võib põhjustada varakahjusid.

## Keskkonnakaitse



Pakkematerjalid on taaskasutatavad. Utiliseerige pakendid keskkonnasäästlikult.



Elektrilised ja elektroonilised seadmed sisaldavad väärtuslikke taaskasutatavaid materjale ja sageli koostisosi nagu patareid, akud või õli, mis võivad vales kasutamises või vale utiliseerimises korral kujutada potentsiaalselt ohtu inimeste tervisele ja keskkonnale. Seadme nõuetekohaseks käitamiseks on



neid koostisosi siiski vaja. Selle sümboliga tähistatud seadmeid ei tohi utiliseerida koos olmeprügiga.

### Juhised koostisainete kohta (REACH)

Aktuaalse info koostisainete kohta leiate aadressilt: [www.kaercher.com/REACH](http://www.kaercher.com/REACH)

## Lisavarustust ja varuosad

Kasutage ainult originaalvarukuid ja originaalvaruosi, mis tagavad seadme ohutu ja tõrgeteta käituse.

Tarvikute ja varuosade kohta leiate teavet aadressilt [www.kaercher.com](http://www.kaercher.com).

## Tarnekomplekt

Seadme tarnekomplekt on kujutatud pakendil. Lahtipakkimisel kontrollige, kas pakendi sisu on täielik. Puuduolevate tarvikute või transpordikahjustuste korral teavitage oma edasimüüjat.

## Garantii

Igas riigis kehtivad meie volitatud müügiesindaja antud garantiitingimused. Seadmel esinevad mistahes rikked kõrvaldame garantiiajal tasuta, kui põhjuseks on materjali- või tootmisviga. Garantiijuhtumil pöörduge ostu tõendava dokumendiga oma edasimüüja või lähima volitatud klienditeeninduse poole. (Aadressi vt tagaküljelt)

## Seadme kirjeldus

### Jooniseid vt graafika lehekülgedelt

#### Joonis A

- 1 Kandekäepide
- 2 Pistikuga võrguühenduskaabel
- 3 Automaatne õhutusseadis
- 4 Quick-connect
- 5 Pumba ühendusdetail G 1 ½ (1", 1 ¼" ja 1 ½" voolikuühendus ja G 1 ½ - keere)
- 6 Ühendusotsak (G 1 ½ - keere)
- 7 Lukustus (ujuküliliti)
- 8 Kõrguseeadur (ujuküliliti)
- 9 Ujuküliliti
- 10 \*Pumbaühendusdetail G 1 (¾" ja 1" voolikuühendus ja G 1 - keere)
- 11 \*Tagasilöögiventili
- 12 G 1 - keermehendus (SP 16.000 Dirt)
- 13 Eelfilter (SP 22.000 Dirt)

\* Ei sisaldu tarnekomplektis.

## Kasutuselevõtmine

### ⚠ OHT

#### Elektrilöögi- ja vigastusohut!

Seade sisaldab elektrilisi ja mehaanilisi komponente. Enne kokkupanekut, lahtivõtmist või puhastamist lahutage seade alati vooluvõrgust.

#### Märkus

Mida lühem on vooliku pikkus ja suurem on vooliku läbimõõt, seda suurem on pumpamisvõimsus.

Pumba ummistumise vältimiseks kasutage eelfiltrit voolikute puhul, mille läbimõõt on väiksem kui 1 ¼".

- SP 16.000 Dirt erivarustus

- SP 22.000 Dirt integreeritud seisujala sisse Pumba ühendus on varustatud pistiksüsteemiga (Quick-Connect). Ühendusotsak koos pumbaühendusdetailiga G 1 ½ ja G 1 - keermehendusega on seadmega monteerimata kujul kaasas.

#### Märkus

Pumba ühendusdetaili G 1 ½ külge saab ühendada voolikuid läbimõõduga 1", 1 ¼" ja 1 ½".

Soovitud terasuuruste pumpamiseks tuleb valida piisavalt suur vooliku läbimõõt ja lühendada pumba ühendusdetail G 1 ½ vastavalt soontel. Ka väiksemate terasuuruste puhul soovitakse suurt vooliku läbimõõtu, et võimaldada suurt läbivooluhulka.

#### Vooliku ühendamise pumba külge 1", 1 ¼" või 1 ½" vooliku kasutamisel:

- 1 Keerake pumba ühendusdetail G 1 ½ ühendusotsaku külge.

#### Joonis B

- 2 Lükake voolikuklamber voolikule.
- 3 Lükake voolik pumba ühendusdetailile G 1 ½ ja kinnitage see voolikuklambriga.
- 4 Lükake ühendusotsak Quick-Connecti.

#### Joonis C

#### Vooliku ühendamise pumba külge ¾" või 1" vooliku kasutamisel (SP 16.000 Dirt):

- 1 Keerake G 1 keermehendus ühendusotsaku külge.
- 2 Monteerige pumbaühendusdetaili G 1 erivarustus (6.997-359.0 pumbaühendusdetail G 1 (33,3 mm) sh tagasilöögiventili - ei kuulu tarnekomplekti) G 1 keermehendusele:
  - a Asetage tagasilöögiventili G 1 keermehendusele nii, et kiri „UP“ oleks loetav.
  - b Keerake pumbaühendusdetail G 1 keermehendusele G 1.
- 3 Lükake voolikuklamber voolikule.
- 4 Lükake voolik pumba ühendusdetailile G 1 ja kinnitage see voolikuklambriga.
- 5 Lükake ühendusotsak Quick-Connecti.

#### Joonis C

#### Pumba ülesseadmine / sissekastmine:

- 1 Pistke ujuküliliti kõrguseeadur fiksaatorisse.
- #### Joonis D
- 2 Asetage pump seisustabiilselt kindlale aluspinnale pumbatavasse vedelikku või kastke see kandekäepideme külge kinnitatud trossi abil sisse.

#### Märkus

Imemispirkonda ei tohi saasteainetega blokeerida. Muudase aluspinna korral asetage pump telliskivile või muule sarnasele. Pidage silmas, et pump seisaks horisontaalselt. Ärge kandke pumpa kaablist või voolikut.

## Käitamine

### ⚠ OHT

#### Oht elule elektrilöögi tõttu!

Pinget juhtivate detailide puudutamisel esineb elektrilöögi tõttu oht elule.

Ärge puudutage käitamise ajal kandekäepideme külge kinnitatud trossi ega esemeid, mis puutuvad kokku pumbatava vedelikuga (nt pumbatavasse vedelikku ulatavad torustikud, piirded) ja ärge pistke käsi pumbatava vedelikku sisse.

#### Automaatne õhutusseadis

1. Väiksema vedelikutaseme korral pääseb võimalik sisseimetud või pumbas olev õhk automaatselt õhu-

tusseadise kaudu välja. Lisaks õhule võib välja tungida ka vedelik.

Kui pumbal on madala vedelikutaseme korral probleeme sisseimemisel, tõmmake võrgupistik korduvalt välja ja pistke sisse, et toetada sisseimemisprotsessi.

#### Joonis E

### Automaatrežiim

1. Seadistage ujuküliti kõrguse reguleerimise ja kaabli pikkuse kaudu.

#### Märkus

Kui pumba käitatakse järelevalveta, seadistage ujuküliti alati ülemisse asendisse, et tagada pumba usaldusväärne väljalülitamine.

#### Joonis F

#### Märkus

Kui pump seadistatakse alumisse positsiooni, seadistage ujuküliti ja fiksaatori vaheline kaabli pikkus 2,5 cm peale, vt märgistust kaabli.

#### Joonis G

2. Pistke võrgupistik pistikupessa.

#### Märkus

Automaatrežiimil juhib ujuküliti pumpamist automaatselt.

Pump lülitub sisse kohe, kui ujuküliti on tõusva vedelikutaseme tõttu saavutanud sisselülituskõrguse.

Pump lülitub välja kohe, kui ujuküliti on langeva vedelikutaseme tõttu saavutanud väljalülituskõrguse.

Ujuküliti liikumisvabadus peab olema tagatud.

Ujuküliti ja fiksaatori vaheline kaabli pikkus peab olema vähemalt 2,5 cm.

**Sisselülituskõrgus / väljalülituskõrgus (ujuküliti kõige alumises asendis):**

Min / Max	SP 16.000 Dirt	SP 22.000 Dirt
Sisselülituskõrgus cm*	18 / 21	20 / 24
Väljalülituskõrgus cm*	4 / 12	6 / 15

**Sisselülituskõrgus / väljalülituskõrgus (ujuküliti kõige ülemises asendis):**

Min / Max	SP 16.000 Dirt	SP 22.000 Dirt
Sisselülituskõrgus cm*	28 / 31	33 / 36
Väljalülituskõrgus cm*	14 / 22	19 / 27

\* Lülituskõrgused varieeruvad vastavalt ujuküliti asetusele ning ujuküliti ja fiksaatori vahelise kaabli pikkusele. Soovitame säilitada eelseadistatud kaabli pikkuse.

### Manuaalne režiim

#### Märkus

Manuaalses režiimis jääb pump pidevalt sisselülitatuks. Selleks, et pump imeks manuaalses režiimis automaatselt sisse, peab vedelikutase olema vähemalt 60 mm (SP 16.000 Dirt) või 50 mm (SP 22.000 Dirt). Pump suudab pumbata kuni jääkvedelikukõrguseni 25 mm (SP 16.000 Dirt) või 35 mm (SP 22.000 Dirt). Esitatud jääkvedelikukõrgus saavutatakse ainult manuaalses režiimis.

Ujuküliti liikumisvabadus peab olema tagatud.

1. Kinnitage ujuküliti fiksaatorisse ülespoole suunalt.

#### Joonis H

### TÄHELEPANU

**Kahjustusohu kuivkäigu korral!**

Kuivkäik põhjustab pumba suuremat kulumist.

Ärge jätkke pumba manuaalsel käitusel järelevalveta.

Tõmmake kuivkäigu korral võrgupistik viivitamatult pistikupesast välja.

2. Pistke võrgupistik pistikupessa.

### Käituse lõpetamine

1. Tõmmake võrgupistik pistikupesast välja.

Seade peatub.

### TÄHELEPANU

**Kahjustusohu!**

Kuivanud mustusest või lisainetest tingitud kahjustusohu.

Loputage ja puhastage seadet kohe pärast iga kasutamist.

2. Kui pumbatud on määratud või lisandeid sisaldavat vedelikku, siis loputage ja puhastage seadet kohe pärast käituse lõpetamist, vt peatükki Loputamine ja puhastamine.
3. Tühjendage seade ja tarvikud ning laske neil kuivada.

### Korrashoid ja hooldus

#### ⚠ OHT

**Elektrilöögi- ja vigastusohu!**

Seade sisaldab elektrilisi ja mehaanilisi komponente.

Puhastamist ja kasutajapoolset hooldust ei tohi teostada lapsed.

### Loputamine ja puhastamine

### TÄHELEPANU

**Kahjustusohu!**

Kuivanud mustusest või lisainetest tingitud kahjustusohu.

Loputage ja puhastage seadet kohe pärast iga kasutamist.

1. Kui pumbatud on määratud vedelikku või lisandeid sisaldavat vedelikku, tuleb seadet pärast seda loputada: Pumbake seadmega puhast, ilma lisanditeta magevett, kuni kõik saasteained või lisandid on seadmest välja loputatud.

#### ⚠ OHT

**Elektrilöögi- ja vigastusohu!**

Seade sisaldab elektrilisi ja mehaanilisi komponente.

Enne kokkupanekut, lahtivõtmist või puhastamist lahutage seade alati voolüüdvõrgust.

2. Tõmmake võrgupistik pistikupesast välja.
3. Vajutage Quick-Connecti nuppu ja tõmmake ühendusotsakud ära.

#### Joonis C

4. Vajaduse korral eemaldage jäägid voolikust ja Quick-Connectilt.

5. Puhastage seadet väljastpoolt pehme, puhta lapiga ja puhta mageveega.

6. Tühjendage seade ja tarvikud ning laske neil kuivada.

### Hooldus

Seade on hooldusvaba.

### Transport

Käsitsi transportimine

## △ ETTEVAATUS

### Vigastusohht komistamise tõttu!

Lahtiste kaablite ja voolikute otsa komistamisel esineb vigastusohht.

Pidage seadme ümberpaigutamisel silmas kaableid ja voolikuid.

1. Tõstke seade kandekäepidemest üles ja kandke.

### Transportimine sõidukites

## △ HOIATUS

### Vigastusohht, kahjustusohht!

Pidage transportimisel silmas seadme kaalu.

Asetage või kinnitage seade vastavalt kehtivatele juhistele, et see ei saaks transpordi ajal libiseda ega ümber minna.

2. Kindlustage seade sõidukites transportimisel vastavalt kehtivatele määrustele libisemise ja ümberkukumise vastu.

Tühjendage seade ja tarvikud täielikult enne nende ladustamist.

Kaitske seadet külma eest.

Hoidke seadet külmumiskindlas kohas ja mitte välistingimustes.

## △ ETTEVAATUS

### Vigastus- ja kahjustusohht!

Seade võib kaldus pindadel ümber kukkuda.

Pidage ladustamisel silmas seadme kaalu.

1. Tühjendage pump ja tarvikud täielikult.

2. Laske pumbal ja tarvikutel kuivada.

3. Hoidke pumba külmumiskindlas kohas.

## Abi häirete korral

Häiretel on tihti lihtsad põhjused, mille te suudate ise kõrvaldada järgneva ülevaate abil. Kahtluse korral või siin mittenimetatud häire/abi puhul pöörduge palun tunnistatud klienditeeninduse poole.

## Ladustamine

## TÄHELEPANU

### Kahjustusohht külma tõttu!

Mitte täielikult tühjendatud seade võib külma tõttu kahjustuda.

Viga	Põhjus	Kõrvaldamine
Pump töötab, aga ei pumpa	Pumbas on õhk.	1. Tõmmake mitu korda võrgupistik pistikupesast välja ja pistke sisse, kuni vedelik on sisse imetud.
	Imemispiirkond on ummistunud.	1. Tõmmake võrgupistik pistikupesast välja. 2. Puhastage imemispiirkond.
	Vedelikutase on manuaalses käituses liiga madal.	1. Kastke pump võimalikult sügavalt pumbale lubatud vedeliku sisse, vt peatükki <i>Käitamine</i> .
Pump ei käivitu või jääb käituse ajal järsku seisma	Voolutoide on katkenud.	1. Kontrollige kaitsmeid ja elektriühendusi.
	Termokaitseülilülitil lülitas pumba ülekuumenemise tõttu välja.	1. Tõmmake võrgupistik pistikupesast välja. 2. Laske pumbal maha jahtuda. 3. Eemaldage mustuseosakesed imemispiirkonnast. 4. Puhastage imemispiirkond. 5. Hoidke ära pumba kuivkäik.
	Mustuseosakesed blokeerivad imemispiirkonna.	1. Tõmmake võrgupistik pistikupesast välja. 2. Puhastage imemispiirkond.
Pumpamisvõimsus langeb	Imemispiirkond on ummistunud.	1. Tõmmake võrgupistik pistikupesast välja. 2. Puhastage imemispiirkond.
Pumpamisvõimsus on liiga väike	Maksimaalne tõstekõrgus on ületatud. Vooliku läbimõõt ja vooliku pikkus on valesti valitud.	1. Järgige maksimaalset pumpamiskõrgust, vt peatükki <i>Tehnilised andmed</i> . 2. Vajaduse korral valige suurem vooliku läbimõõt või lühem voolikupikkus, vt peatükki <i>Pumpamiskõrguse optimeerimine</i> .
Quick-Connecti ei saa avada või sulgeda	Pistiküsteem on määrdunud.	1. Eemaldage klamber. 2. Puhastage klamber. 3. Monteerige klamber.

## Tehnilised andmed

	SP	SP	
	16.000	22.000	
	Dirt	Dirt	
<b>Seadme võimsusandmed</b>			
Võrgupinge	V	230-240	230-240
Võrgusagedus	Hz	50	50
Nimivõimsus	W	550	750

		SP	SP
		16.000	22.000
		Dirt	Dirt
Juurdevoolu kogus, maksimaalne	l/h	16.000	22.000
Rõhk (max)	MPa (bar)	0,08 (0,8)	0,08 (0,8)
Pumpamiskõrgus (max)	m	8	8

		SP 16.000 Dirt	SP 22.000 Dirt
Sissekastmissügavus (max)	m	7	7
Lub. temp. pumbatav vedelik	°C	5...35	5...35
Lubatud pumbatavate vedelike osakeste suurus (max)	mm	20	30
Vähim vedelikukõrgus (manuaalne moodus)	mm	60	50
Jääkvedeliku kõrgus	mm	25	35
Kaal (ilma tarvikuteta)	kg	4,9	6,5

Õigus tehnilisteks muudatusteks.

## Pumpamiskoguse optimeerimine

Pumpamiskogus on seda suurem:

- mida väiksem on pumpamiskõrgus.
- mida suurem on kasutatud vooliku läbimõõt.
- mida lühem on kasutatud voolik.
- seda väiksema rõhukao põhjustavad ühendatud tarvikud.

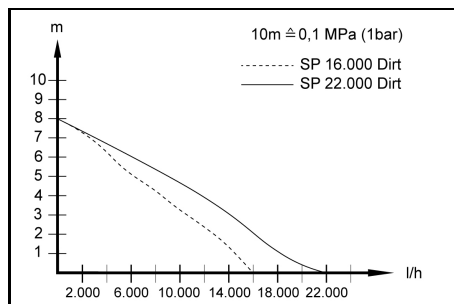

## EL vastavusdeklaratsioon

Käesoleva deklaratsiooniga, et alljärgnevalt nimetatud masin vastab oma kontseptsiooni ja koosteliigi põhjal ning meie poolt turule viidud teostuses EL direktiivide asjaomastele põhilistele ohutus- ja tervisenõuetele. Masinal meiega kooskõlastamata muudatuste teostamisel kaotab käesolev deklaratsioon kehtivuse.

Toode: Pump  
Tüüp: 1.645-xxx

### Asjaomased EL direktiivid

2014/35/EL  
2014/30/EL  
2011/65/EL  
2009/125/EÜ

### Kohaldatud määrus(ed)

(EL) 2019/1781

### Kohaldatud ühtlustatud normid

EN 60335-1  
EN 60335-2-41  
EN 62233: 2008  
EN 55014-1: 2017 + A11: 2020  
EN 55014-2: 2015  
EN 61000-3-2: 2014  
EN 61000-3-3: 2013  
EN IEC 63000: 2018

Allkirjutanud tegutsevad juhatuse ülesandel ja volitusega.

  
H. Jenner

Chairman of the Board of Management



S. Reiser

Manager Regulatory Affairs & Certification

Dokumentatsioonivolinik:

S. Reiser

Alfred Kärcher SE & Co. KG  
Alfred-Kärcher-Str. 28 - 40  
71364 Winnenden (Germany)  
Tel: +49 7195 14-0  
Faks: +49 7195 14-2212  
Winnenden, 2021/06/01

## Saturs

Vispäriglas norādes .....	116
Noteikumiem atbilstoša lietošana.....	116
Riska pakāpes.....	117
Vides aizsardzība.....	117
Piederumi un rezerves daļas.....	117
Piegādes komplekts.....	117
Garantija.....	117
Ierīces apraksts.....	117
Ekspluatācijas uzsākšana.....	117
Ekspluatācija.....	118
Kopšana un apkope.....	119
Transportēšana.....	119
Uzglabāšana.....	119
Palīdzība darbības traucējumu gadījumā.....	119
Tehniskie dati.....	120
Sūknēšanas apjoma optimizēšana.....	120
ES atbilstības deklarācija.....	120

## Vispārīgās norādes



Pirms uzsākt ierīces lietošanu, izlasiet šo oriģinālo lietošanas instrukciju un pievienotās drošības norādes. Rīkojieties saskaņā ar tām.

Saglabājiet abus bukletus turpmākai lietošanai vai nākamajam īpašniekam.

## Noteikumiem atbilstoša lietošana

Izmantojiet ierīci tikai privātā māsaimniecībā.

Noteikumiem atbilstoša lietošana:

- Ēkas daļu drenāža plūdu gadījumā
- Tvertņu pārsūknēšana un izsūknēšana
- Ūdens ieguve no akām un šahtām
- Saldūdens sūknēšana no laivām un jahtām

Norādes par darbības principu skatīt nodaļā *Ekspluatācija*.

## Pieļaujамie padeves šķidrumi

### ⚠ BĪSTAMI

**Dzīvības apdraudējums un bojājumu gūšanas risks, sūknējot sprādzienbīstamas, viegli uzliesmojošas vai nepiemērotas vielas!**

Viegli uzliesmojošas vai sprādzienbīstamas vielas var aizdegties vai eksplodēt.

Nepiemērotas vielas var sabojāt sūkni.

Nesūknējiet sprādzienbīstamas, viegli uzliesmojošas vai kodīgus šķidrumus vai gāzes (piemēram, degvielu, petroleju, nitro šķīdinātāju), kā arī nesūknējiet taukus,

ejļas, sālsūdeni vai notekūdeņus no tualetes iekārtām, vai ūdeni, kam ir zemāka tecēšanas spēja nekā tīram ūdenim.

Pielaujамie padeves šķidrumi:

- Saldūdens līdz noteiktai piesārņojuma pakāpei.  
**SP 16.000 Dirt:**  
Ūdens ar piesārņojuma pakāpi līdz 20 mm daļiņu lielumam  
**SP 22.000 Dirt:**  
Ūdens ar piesārņojuma pakāpi līdz 30 mm daļiņu lielumam
- Peldbaseina ūdens, ja piedevas tiek dozētas atbilstoši noteikumiem.
- Sārmains mazgāšanas ūdens, piemēram, no noplūdušām veļas mazgājamām mašīnām. Pēc tam sūknī izskalot un iztīrīt ar tīru saldūdeni, skatīt nodaļu *Skalošana un tīrīšana*.
- Sūknējamo šķidrumu temperatūrai jābūt robežās no 5 °C līdz 35 °C.

### Neatbilstoša lietošana

## IEVĒRĪBA

### Bojājumu risks sala ietekmē!

*Ekspluatācija sala apstākļos var sabojāt ierīci. Nepilnīgi iztukšotu ierīci var sabojāt sala ietekme. Nedarbiniet ierīci sala apstākļos. Aizsargājiet ierīci pret salu.*

## IEVĒRĪBA

### Bojājumu risks nepārtrauktas darbības laikā!

*Ierīce nav piemērota ilgstošai nepārtrauktai darbībai. Nedarbiniet ierīci ilgu laiku bez pārtraukuma (piemēram, nepārtraukta cirkulācija dīķos) vai kā stacionāru iekārtu (piemēram, kā ūdens pacelšanas iekārta, strūklaku sūkņus).*

### Norādījums

*Ražotājs neatbild par neatbilstošas izmantošanas vai nepareizas lietošanas rezultātā radītiem bojājumiem.*

## Riska pakāpes

### ⚠ BĪSTAMI

● Norāde par tieši draudošām briesmām, kuras izraisa smagas traumas vai nāvi.

### ⚠ BRĪDINĀJUMS

● Norāde par iespējami draudošām briesmām, kuras var izraisīt smagas traumas vai nāvi.

### ⚠ UZMANĪBU

● Norāda uz iespējami bīstamu situāciju, kura var radīt vieglus ievainojumus.

## IEVĒRĪBA

● Norāde par iespējami bīstamu situāciju, kura var radīt materiālos zaudējumus.

## Vides aizsardzība



Iepakojuma materiālus ir iespējams pārstrādāt atkārtoti. Utilizējiet iepakojumus videi draudzīgā veidā.



Elektriskās un elektroniskās ierīces satur noderīgus pārstrādājamos materiālus un bieži vien tādas sastāvdaļas kā baterijas, akumulatorus un eļļu, kuras to nepareizas izmantošanas vai neatbilstošas utilizācijas gadījumā var radīt potenciālu apdraudējumu cilvēku veselībai un videi. Tomēr šīs sastāvdaļas ir nepieciešamas ierīces pareizai darbībai.

Ierīces, kas apzīmētas ar šo simbolu, nedrīkst izmest kopā ar sadzīves atkritumiem.

## Informācija par sastāvdaļām (REACH)

Aktuālo informāciju par sastāvdaļām atradīsiet: [www.kaercher.com/REACH](http://www.kaercher.com/REACH)

## Piederumi un rezerves daļas

Izmantot tikai oriģinālos piederumus un oriģinālās rezerves daļas, jo tie garantē drošu un nevainojamu ierīces darbību.

Informāciju par piederumiem un rezerves daļām skatīt [www.kaercher.com](http://www.kaercher.com).

## Piegādes komplekts

Ierīces piegādes komplekts ir attēlots uz iepakojuma. Izsaiņojot pārbaudiet, vai saturs ir pilnīgs. Ja trūkst piederumi vai transportēšanas laikā radušies bojājumi, lūdzu, informējiet tirgotāju.

## Garantija

Katrā valstī ir spēkā mūsu uzņēmuma atbildīgās sabiedrības izdotie garantijas nosacījumi. Garantijas termiņā Jūsu ierīces iespējamos darbības traucējumus mēs novērsīsim bez maksas, ja to cēlonis būs materiāla vai ražošanas kļūda. Garantijas gadījumā ar pirkumu apliecināšanu dokumentu vērsieties pie tirgotāja vai tuvākajā pilnvarotajā klientu apkalpošanas dienestā. (Adresi skatīt aizmugurē)

## Ierīces apraksts

Attēlus skatiet grafiku lapusēs

Attēls A

- ① Nešanas rokturis
- ② Tīkla pieslēguma vads ar kontaktspraudni
- ③ Automātiskais atgaisotājs
- ④ Quick-Connect
- ⑤ Sūkņa pieslēguma elements G 1 ½ (1", 1 ¼" un 1 ½" šļūtenes pieslēgums un G 1 ½ - vītne)
- ⑥ Pieslēguma Tscaurule (G 1 ½ - vītne)
- ⑦ Fiksators (pludiņslēdzis)
- ⑧ Augstuma regulētājs (pludiņslēdzis)
- ⑨ Pludiņslēdzis
- ⑩ \*Sūkņa pieslēguma elements G 1 (¾" un 1" šļūtenes pieslēgums un G 1 - vītne)
- ⑪ \*Pretvārsts
- ⑫ G 1 - vītnes savienojums (SP 16.000 Dirt)
- ⑬ Priekšfiltrs (SP 22.000 Dirt)

\* Nav iekļauts piegādes komplektācijā.

## Ekspluatācijas uzsākšana

### ⚠ BĪSTAMI

### Strāvas trieciena un savainošanās risks!

*Ierīcei ir elektriskās un mehāniskās sastāvdaļas.*

*Pirms montāžas, demontāžas vai tīrīšanas vienmēr atvienojiet ierīci no strāvas padeves.*

### Norādījums

*Jo īsāka šļūtene un lielāks šļūtenes diametrs, jo lielāka ir sūkņēšanas jauda.*

*Lai novērstu sūkņa aizsērēšanu, izmantojot šļūtenes, kuru diametrs ir mazāks par 1 ¼", izmantojiet priekšfiltru.*

- SP 16.000 Dirt speciālais papildaprīkojums
- SP 22.000 Dirt integrētais kāja

Sūkņa pieslēgums ir aprīkots ar saspaužamu savienojumu (Quick-Connect).

Pieslēguma īscaurule ar sūkņa pieslēguma elementu G 1 ½ un G 1 - vītnes savienojums tiek piegādāti nesamontēti kopā ar ierīci.

#### Norādījumi

Sūkņa pieslēguma elementam G 1 ½ var pievienot šļūtenes ar diametru 1", 1 ¼" un 1 ½".

Lai nodrošinātu, ka var sūknēt nepieciešamā grauda lieluma daļiņas, jāizvēlas pietiekami liels šļūtenes diametrs un attiecīgi pie rievām jāsaīsina sūkņa pieslēguma elements G 1 ½. Lai nodrošinātu lielu caurplūdi, lielāka diametra šļūteni ieteicams izmantot arī ar mazākiem grauda lielumiem.

Šļūtenes pievienošana sūknim, izmantojot 1", 1 ¼" vai 1 ½" šļūteni:

- 1 Uzskrūvēt sūkņa pieslēguma elementu G 1 ½ uz pieslēguma īscaurules.
- 2 Uz šļūtenes uzbrīdīt šļūtenes apskavu.
- 3 Šļūteni uzbrīdīt uz sūkņa pieslēguma elementa G 1 ½ un nostiprināt to ar šļūtenes apskavu.
- 4 Pieslēguma īscauruli iebīdīt Quick-Connect savienotājā.

#### Attēls C

Šļūtenes pievienošana sūknim, izmantojot ¾" vai 1" šļūteni (SP 16.000 Dirt):

- 1 G 1 - vītnes savienojumu uzskrūvēt uz pieslēguma īscaurules.
- 2 Uz G 1 - vītnes savienojuma uzmontēt sūkņa pieslēguma elementu G 1, kas pieejams kā speciālais papildaprīkojums (6.997-359.0 sūkņa pieslēguma elements G 1 (33,3 mm), ieskaitot pretvārstu - nav iekļauts piegādes komplektācijā):
  - a Uzlikt pretvārstu uz G 1 - vītnes savienojuma tā, lai būtu salasāms uzraksts "UP".
  - b Sūkņa pieslēguma elementu G 1 uzskrūvēt uz G 1 - vītnes savienojuma.
- 3 Uz šļūtenes uzbrīdīt šļūtenes apskavu.
- 4 Šļūteni uzbrīdīt uz sūkņa pieslēguma elementa G 1 un nostiprināt to ar šļūtenes apskavu.
- 5 Pieslēguma īscauruli iebīdīt Quick-Connect savienotājā.

#### Attēls C

Sūkņa uzstādīšana / iegremdēšana:

- 1 Pludiņslēdža augstuma regulētāju ievietot fiksatorā.
- 2 Novietot sūkni stabili uz stingras pamatnes sūknējama šķidrumā vai iegremdēt to, izmantojot trosi, kas piestiprināta pie nešanas roktura.

#### Norādījumi

Sūknēšanas zonu nedrīkst bloķēt neīrumi. Ja pamatne ir duļķaina, novietot sūkni uz ķieģeļa vai līdzīga priekšmeta. Pārliedzināties, ka sūknis atrodas horizontālā stāvoklī. Nepārmēst sūkni, turot aiz kabeļa vai šļūtenes.

## Eksploatācija

### ⚠ BĪSTAMI

Strāvas trieciena radīti draudi dzīvībai!

Pieskaroties spriegumu vadošām daļām, pastāv elektriskās strāvas trieciena radīts dzīvības apdraudējums. Darbības laikā nepieskarieties trosi, kas piestiprināta pie nešanas roktura, vai jebkādiem priekšmetiem, kas ir saskarē ar sūknējamo šķidrumu (piemēram, caurulēm

vai margām, kas iesniedzas sūknējama šķidrumā), un neaizskariet sūknējamo šķidrumu.

### Automātiskais atgaisotājs

1. Kad šķidrums līmenis ir zems, iespējami iesūktais vai sūknī esošais gaiss izplūst caur automātisko atgaisotāju. Kopā ar gaisu var izplūst arī šķidrums. Ja zema šķidrums līmeņa gadījumā sūknim ir problēmas ar šķidruma uzsūkšanu, atvienot un no jauna pievienot tīkla spraudni, lai tādējādi atbalstītu uzsūkšanas procesu.

#### Attēls E

### Automātiskais režīms

1. Noregulēt pludiņslēdzi, izmantojot augstuma regulētāju un kabeļa garumu.

#### Norādījumi

Ja sūknis tiek darbināts bez uzraudzības, pludiņslēdzi vienmēr iestatīt augstākajā pozīcijā, lai nodrošinātu drošu sūkņa izslēgšanu.

#### Attēls F

#### Norādījumi

Ja sūknis tiek iestatīts zemākajā pozīcijā, kabeļa garumu starp pludiņslēdzi un fiksatoru iestatīt uz 2,5 cm, skatīt marķējumu uz kabeļa.

#### Attēls G

2. Iespraudiet tīkla spraudni kontaktligzdā.

#### Norādījumi

Automātiskajā režīmā sūknēšanas procesu automātiski vada pludiņslēdzis.

Sūknis ieslēdzas, kolīdz pludiņa slēdzis, pieaugot šķidrums līmenim, sasniedz ieslēgšanās augstumu.

Sūknis izslēdzas, kolīdz pludiņa slēdzis, pazeminoties šķidrums līmenim, sasniedz izslēgšanās augstumu.

Jābūt nodrošinātai pludiņslēdža brīvai kustībai.

Kabeļa garumam starp pludiņslēdzi un fiksatoru ir jābūt vismaz 2,5 cm.

Ieslēgšanās augstums / izslēgšanās augstums (pludiņslēdzis zemākajā pozīcijā):

Min. / Maks.	SP 16.000 Dirt	SP 22.000 Dirt
Ieslēgšanās augstums, cm*	18 / 21	20 / 24
Izslēgšanās augstums, cm*	4 / 12	6 / 15

Ieslēgšanās augstums / izslēgšanās augstums (pludiņslēdzis augstākajā pozīcijā):

Min. / Maks.	SP 16.000 Dirt	SP 22.000 Dirt
Ieslēgšanās augstums, cm*	28 / 31	33 / 36
Izslēgšanās augstums, cm*	14 / 22	19 / 27

\* Pārslēgšanās augstumi atšķiras atkarībā no pludiņslēdža stāvokļa un kabeļa garuma starp pludiņslēdzi un fiksatoru. Mēs iesakām saglabāt iepriekš iestatīto kabeļa garumu.

### Manuālais režīms

#### Norādījumi

Manuālajā režīmā sūknis vienmēr paliek ieslēgts. Lai sūknis manuālajā režīmā sūknētu patstāvīgi, šķidrums līmenim jābūt vismaz 60 mm (SP 16 000 Dirt) vai 50 mm (SP 22 000 Dirt). Sūknis spēj izsūknēt šķidrumu līdz pat 25 mm (SP 16 000 Dirt) vai 35 mm (SP 22 000 Dirt) atlikušā šķidrums līmenim. Norādītais atlikušā šķidrums līmenis tiek sasniegts tikai manuālajā režīmā.

Jābūt nodrošinātai pludiņslēdža brīvai kustībai.

1. Pludiņslēdzi fiksatorā nostiprināt pavērstu uz augšu.

#### Attēls H

### IEVĒRĪBA!

**Bojājumu risks, darbojoties tukšgaitā!**

Tukšgaitas darbības rezultātā palielinās sūkņa nodulums.

Neatstājiet sūkni bez uzraudzības manuālā režīma laikā.

Tukšgaitas darbības gadījumā nekavējoties izvelciet tīkla spraudni no kontaktligzdas.

2. Iespraudiet tīkla spraudni kontaktligzdā.

#### Eksploatācijas pabeigšana

1. Atvienojiet tīkla spraudni no kontaktligzdas.

Ierīce pārtrauc darbību.

### IEVĒRĪBA!

**Bojājumu risks!**

Bojājumu risks, ko rada piekaltuši netīrumi vai piejaukumi.

Pēc katras lietošanas reizes ierīci tūlīt izskalot un notīrīt.

2. Ja tiek sūknēts netīrs šķidrums vai šķidrums ar piejaukumiem, tūlīt pēc eksploatācijas beigšanas ierīci izskalot un notīrīt, skatīt nodaļu *Skalošana un tīrīšana*.

3. Ierīci un piederumus izskalot un ļaut tiem nožūt.

#### Kopšana un apkope

### ⚠ BĪSTAMI

**Strāvas trieciena un savainošanās risks!**

Ierīcei ir elektriskās un mehāniskās sastāvdaļas.

Bēmi nedrīkst veikt ierīces tīrīšanu un lietotāja veicamos apkopes darbus.

#### Skalošana un tīrīšana

### IEVĒRĪBA!

**Bojājumu risks!**

Bojājumu risks, ko rada piekaltuši netīrumi vai piejaukumi.

Pēc katras lietošanas reizes ierīci tūlīt izskalot un notīrīt.

1. Ja tiek sūknēts netīrs šķidrums vai šķidrums ar piejaukumiem, ierīce pēc tam ir jāizskalo: Sūknējot ar ierīci tīru saldūdeni bez piejaukumiem, līdz no ierīces ir izskaloti visi netīrumi vai piejaukumi.

### ⚠ BĪSTAMI

**Strāvas trieciena un savainošanās risks!**

Ierīcei ir elektriskās un mehāniskās sastāvdaļas.

Pirms montāžas, demontāžas vai tīrīšanas vienmēr atvienojiet ierīci no strāvas padeves.

2. Atvienojiet tīkla spraudni no kontaktligzdas.

3. Nospiežot Quick-Connect pogu un noņemt pieslēguma tīcauruli.

#### Attēls C

Kļūda	Cēlonis	Novēršana
Sūknis ir ieslēgts, bet ne-sūknē	Sūknī ir gaiss.	1. Vairākas reizes atvienojiet un pievienojiet kontaktdakšu, līdz sūknis sāk sūknēt šķidrumu.
	Iesūkšanas zona ir aizsērējusi.	1. Atvienojiet kontaktspraudni no kontaktligzdas. 2. Izīriet iesūkšanas zonu.
	Šķidruma līmenis manuālajā režīmā ir pārāk zems.	1. Iegremdējiet sūkni pēc iespējas dziļāk sūkņēšanas šķidrumā, skatiet nodaļu <i>Eksploatacija</i> .

4. Ja nepieciešams, notīrīt atlikumus no šļūtenes un Quick-Connect savienotāja.

5. Notīrīt ierīces ārpusi, izmantojot mīkstu, tīru drānu un tīru saldūdeni.

6. Ierīci un piederumus izskalot un ļaut tiem nožūt.

#### Apkope

Ierīcei nav nepieciešama tehniskā apkope.

#### Transportēšana

Manuālā transportēšana

### ⚠ UZMANĪBU

**Savainošanās risks pakļūšanas gadījumā!**

Pastāv risks gūt savainojumus, pakļūpot uz kabeļiem un šļūtenēm.

Pārvietojot ierīci, pievērsiet uzmanību kabeļiem un šļūtenēm.

1. Ierīci pacelt un nest, turot aiz nešanas roktura.

**Transportēšana transportlīdzeklīs**

### ⚠ BRĪDINĀJUMS

**Savainojuma draudi, bojājumu risks!**

Transportējot ņemiet vērā ierīces svaru.

Novietojiet vai nostipriniet ierīci saskaņā ar piemērojamām vadlīnijām tā, lai transportēšanas laikā tā neslidētu un netiktu mētāta.

2. Pārvadājot ierīci transportlīdzeklīs, nodrošiniet to pret slīdēšanu un apgāzanos atbilstoši attiecīgajām spēkā esošajām prasībām.

#### Uzglabāšana

### IEVĒRĪBA!

**Bojājumu risks sala ietekmē!**

Ierīci, kas nav pilnībā iztukšota, var sabojāt sals.

Pirms uzglabāšanas pilnībā iztukšojiet ierīci un piederumus.

Aizsargājiet ierīci no sala.

Glabājiet ierīci vietā, kur nav sala, nevis ārpus telpām.

### ⚠ UZMANĪBU

**Savainojumu un bojājumu draudi!**

Uz slīpām virsmām ierīce var apgāzties.

Uzglabājot ņemiet vērā ierīces svaru.

1. Pilnībā iztukšot sūkni un piederumus.

2. Ļaut sūknim un piederumiem nožūt.

3. Sūkni uzglabājiet pret salu nodrošinātā vietā.

#### Palīdzība darbības traucējumu gadījumā

Kļūmju cēloņi bieži vien ir vienkārši, un Jūs tos varat novērst pats, izmantojot zemāk minēto pārskatu. Ja Jums rodas šaubas par kļūmes cēloni vai, ja konstatētā kļūme šeit nav minēta, vērsieties pilnvarotā klientu apkalpošanas centrā.

Kļūda	Cēlonis	Novēršana
Sūkņis neieslēdzas vai ekspluatācijas laikā pēkšņi pārstāj darboties	Pārtraukta strāvas padeve.	1. Pārbaudiet drošinātājus un strāvas savienojumus.
	Sūknis ir pārkaris un to ir izslēdzis termoaizsardzības slēdzis.	1. Atvienojiet kontaktspraudni no kontaktligzdas. 2. Ļaujiet sūknim atdzist. 3. Iztīriet no iesūkšanas zonas netīrumu daļiņas. 4. Iztīriet iesūkšanas zonu. 5. Novērsiet sūkņa darbošanos tukšgaitas režīmā.
	Iesūkšanas zonu nobloķējušas netīrumu daļiņas.	1. Atvienojiet kontaktspraudni no kontaktligzdas. 2. Iztīriet iesūkšanas zonu.
Pazeminās padeves jauda	Iesūkšanas zona ir aizsērējusi.	1. Atvienojiet kontaktspraudni no kontaktligzdas. 2. Iztīriet iesūkšanas zonu.
Sūkšanas jauda ir pārāk zema	Ir pārsniegts maksimālais sūknēšanas augstums. Ir nepareizi izvēlēts šļūtenes diametrs un garums.	1. Ievērot maksimālo sūknēšanas augstumu, skatīt nodaļu <i>Tehniskie dati</i> . 2. Ja nepieciešams, izvēlēties lielāku šļūtenes diametru vai īsāku šļūtenes garumu, skatīt nodaļu <i>Sūknēšanas apjoma optimizēšana</i> .
Quick-Connect nevar atvērt vai aizvērt	Spraudsavienojums ir netīrs.	1. Noņemiet spraudsavienojumu. 2. Iztīriet spraudsavienojumu. 3. Piemontējiet spraudsavienojumu.

## Tehniskie dati

		SP 16.000 Dirt	SP 22.000 Dirt
<b>Ierīces veiktspējas dati</b>			
Tīkla spriegums	V	230-240	230-240
Tīkla frekvence	Hz	50	50
Nominālā jauda	W	550	750
Maksimālais padeves apjoms	l/h	16.000	22.000
Spiediens (maks.)	MPa (bar)	0,08 (0,8)	0,08 (0,8)
Padeves augstums (maks.)	m	8	8
Iegremdēšanas dziļums (maks.)	m	7	7
Sūknējamā šķidruma pieļ. temp.	°C	5...35	5...35
Pieļaujamā padeves šķidruma daļiņu lielums (maks.)	mm	20	30
Minimālais šķidruma līmenis (manuālais režīms)	mm	60	50
Atlikušā šķidruma līmenis	mm	25	35
Svars (bez piederumiem)	kg	4,9	6,5

Paturētas tiesības veikt tehniskas izmaiņas.

## Sūknēšanas apjoma optimizēšana

Sūknēšanas apjoms būs lielāks:

- ja zemāks būs sūknēšanas augstums.
- ja lielāks būs izmantotās šļūtenes diametrs.
- ja īsāka būs izmantotā šļūtene.

- jo mazāku spiediena zudumu rada pievienotie piederumi.

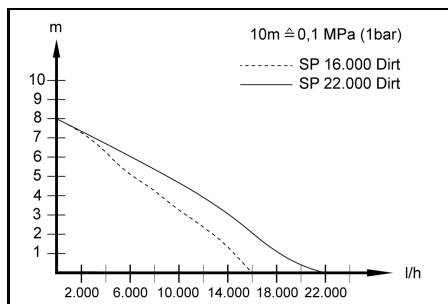

## ES atbilstības deklarācija

Ar šo mēs paziņojam, ka turpmāk tekstā minētās iekārtas projekts un konstrukcija, kā arī mūsu izgatavotais modelis atbilst ES direktīvu drošības un veselības pamatprasībām. Veicot ar mums nesaskaņotas izmaiņas iekārtas uzbūvē, šī deklarācija zaudē savu spēku.

Produkts: Sūknis

Tips: 1.645-xxx

**Attiecīgās ES direktīvas**

2014/35/ES

2014/30/ES

2011/65/ES

2009/125/EK

**Piemērotā(-s) regula(-s)**

(EU) 2019/1781

**Piemērotie saskaņotie standarti**

EN 60335-1

EN 60335-2-41

EN 62233: 2008

EN 55014-1: 2017 + A11: 2020



  
H. Jenner

Chairman of the Board of Management

  
S. Reiser

Manager Regulatory Affairs & Certification

Pilnvarotais sagatavot dokumentāciju:

S. Reisers (S. Reiser)

Alfred Kärcher SE & Co. KG

Alfred-Kärcher-Str. 28 - 40

71364 Winnenden (Vācija)

Tālr.: +49 7195 14-0

Fakss: +49 7195 14-2212

Vinendene (Winnenden), 01.06.2021.

## Turiny

Bendrosios nuorodos .....	121
Numatomasis naudojimas .....	121
Rizikos lygiai .....	121
Aplinkos apsauga .....	121
Priedai ir atsarginės dalys .....	122
Komplektacija .....	122
Garantija .....	122
Prietaiso aprašymas .....	122
Naudojimo pradžia .....	122
Eksploatavimas .....	122
Kasdienė priežiūra ir techninė priežiūra .....	123
Gabenimas .....	124
Sandėliavimas .....	124
Pagalba gedimų atveju .....	124
Techniniai duomenys .....	124
Pumpavimo kiekio optimizavimas .....	125
ES atitikties deklaracija .....	125

## Bendrosios nuorodos



Prieš pradėdami naudotis prietaisu, perskaitykite šią originalią naudojimo instrukciją ir pridėdamus saugos

nurodymus. Laikykitės jų.

Išsaugokite abi knygeles vėlesniam naudojimui arba kitam prietaiso savininkui.

## Numatomasis naudojimas

Šį prietaisą naudokite tik privačioms reikmėms.

Numatomasis naudojimas:

- Pastato dalių drenažas potvynių atveju
- Talpyklų išpumpavimas ir perkėlimas
- Vandens gavyba iš šulinio ir šachtų
- Gėlo vandens siurbimas iš valčių ir jachtų

Nuorodos dėl veikimo pateiktos skyriuje *Eksploatavimas*.

## Leidžiamosios pumpuojamos terpės

### ⚠ PAVOJUS

**Pumpuojant sprogstamąsias, degias ar netinkamas medžiagas kyla pavojus gyvybei ir žalos pavojus!** Degiosios arba sprogstamosios medžiagos gali užsidegti arba sprogti.

*Netinkamos medžiagos gali sugadinti siurbį.*

*Neperpumpuokite sprogių, degių ar koroziją sukeliančių skysčių ar dujų (pvz., degalų, naftos, nitro skiediklio) ir nepumpuokite riebalų, alyvos, sūraus vandens ar tualečių nuotekų arba vandens, kurio srauto pralaidumas mažesnis nei švaraus vandens.*

Leistinos pumpuojamos terpės:

- Gėlas vanduo iki tam tikro užterštumo laipsnio.  
„**SP 16.000 Dirt**“:  
Vanduo, kuris užterštas ne didesnėmis kaip 20 mm dalelėmis  
„**SP 22.000 Dirt**“:  
Vanduo, kuris užterštas ne didesnėmis kaip 30 mm dalelėmis
- Baseino vanduo, tinkamai dozuojant priedus.
- Muilo tirpalas, pvz., iš skalbimo mašinų nuotekų. Tačiau išplaukite ir išvalykite siurbį švairių gėlu vandeniu, žr. *Skalaukite ir valykite*.
- Siurbiamų skysčių temperatūra turi būti nuo 5 °C iki 35 °C.

## Naudojimas ne pagal paskirtį

### DĖMESIO

**Šalčio keliamas pažeidimų pavojus!**

*Eksploatavimas per šalčius gali sugadinti įrenginį.*

*Ne visiškai ištuštintą įrenginį gali pažeisti šaltis.*

*Šaltomis orų sąlygomis prietaiso neekspluatuokite.*

*Saugokite įrenginį nuo šalčio.*

### DĖMESIO

**Nepertraukiamo veikimo metu gresia pažeidimų pavojus!**

*Prietaisas nepritaikytas nepertraukiamam eksploatavimui.*

*Nenaudokite įrenginio ilgą laiką nepertraukiamai (pvz., nepertraukiamos cirkuliacijos tvenkiniuose) arba kaip stacionaraus įrenginio (pvz., kaip kėlimo įrenginio, fontano siurblio).*

### Pastaba

*Gamintojas neprisiima atsakomybės už galimą žalą, atsiradusią naudojant prietaisą ne pagal paskirtį ar netinkamai jį valdant.*

## Rizikos lygiai

### ⚠ PAVOJUS

- Nuoroda dėl tiesioginio pavojaus, galinčio sukelti sunkius kūno sužalojimus ar mirtį.

### ⚠ ĮSPĖJIMAS

- Nuoroda dėl galimo pavojaus, galinčio sukelti sunkius kūno sužalojimus ar mirtį.

### ⚠ ATSARGIAI

- Nurodo galimą pavojų, galintį sukelti lengvus sužalojimus.

### DĖMESIO

- Nuoroda dėl galimo pavojaus, galinčio sukelti materialinius nuostolius.

## Aplinkos apsauga



Pakuotės medžiagos gali būti perdirbamos. Pakuotės atliekas sutvarkykite tausodami aplinką.



Elektros ir elektroniniuose prietaisuose būna vertingų perdirbamų medžiagų ir dažnai tokių dalių, su kuriomis netinkamai elgiantis arba netinkamai jas pašalinus gali kilti pavojus žmonių sveikatai ir aplinkai. Tačiau norint tinkamai eksploatuoti įrenginį šios dalys būtinos. Šiuo simboliu pažymėtus įrenginius draudžiama šalinti su buitinėmis atliekomis.

## Pastabos dėl sudėtinųjų medžiagų (REACH)

Naujausią informaciją apie sudėtines medžiagas rasite: [www.kaercher.com/REACH](http://www.kaercher.com/REACH)

## Priedai ir atsarginės dalys

Naudokite tik originalius priedus ir originalias atsargines dalis – taip užtikrinsite, kad įrenginys veiktų patikimai ir be triukščių.

Informaciją apie priedus ir atsargines dalis rasite svetainėje [www.kaercher.com](http://www.kaercher.com).

## Komplektacija

Įrenginio tiekiamo komplekto sudėtis parodyta ant pakuotės. Išpakavę patikrinkite, ar yra visos įrenginio detalės. Jei trūksta priedų arba yra transportavimo pažeidimų, praneškite apie tai pardavėjui.

## Garantija

Kiekvienoje šalyje galioja mūsų įgaliotų pardavėjų nustatytos garantijos sąlygos. Galimos prietaiso gedimus garantijos galiojimo laikotarpiu pašalinsime nemokamai, jei tokių gedimų priežastis buvo netinkamos medžiagos ar gamybos klaidos. Dėl garantinių gedimų šalinimo kreipkitės į savo pardavėją arba artimiausią klientų aptarnavimo tarnybą pateikdami pirkinį patvirtinančią kasos kvitą.

(Adresą rasite kitoje pusėje)

## Prietaiso aprašymas

**Paveikslai pateikti grafikų puslapyje**

### Paveikslas A

- 1 Nešiojimo rankena
- 2 Tinklo kabelis su kištuku
- 3 Automatinis nuorinimo įtaisas
- 4 „Quick-Connect“
- 5 Siurblio jungiamasis elementas G 1 ½ (1 col., 1 ¼ col. ir 1 ½ col. žarnos jungtis ir G 1 ½ sriegis)
- 6 Prijungimo atvamzdis (G 1 ½ sriegis)
- 7 Užraktas (plūdinis jungiklis)
- 8 Aukščio reguliavimas (plūdinis jungiklis)
- 9 Plūdinis jungiklis
- 10 \*Siurblio jungiamasis elementas G 1 (¾ col. ir 1 col. žarnos jungtis ir G 1 sriegis)
- 11 \*Atbulinis vožtuvas
- 12 G 1 – srieginė jungtis („SP 16.000 Dirt“)
- 13 Pirminis filtras („SP 22.000 Dirt“)

\* Neįtraukta į tiekimo rinkinį.

## Naudojimo pradžia

### ⚠ PAVOJUS

**Elektrios smūgio ir sužeidimo pavojus!**

Įrenginį sudaro elektriniai ir mechaniniai komponentai. Prieš montuodami, ardydami ar valydami prietaisą visada atjunkite jį nuo elektros tinklo.

### Pastaba

Kuo trumpesnis žarnos ilgis ir didesnis žarnos skersmuo, tuo didesnis pumpavimo našumas. Kad siurblys neužsikimštų, mažesnio nei 1 ¼ col. skersmens žarnos naudokite pirminį filtrą.

- „SP 16.000 Dirt“ specialus priedas
  - „SP 22.000 Dirt“ integruotas kojoje
- Siurblio jungtis turi kištukinę sistemą („Quick-Connect“). Jungiamasis atvamzdis su siurblio jungiamuoju elementu G 1 ½ ir sriegine jungtimi G 1 – srieginė jungtis tiekiamas nesumontuota kartu su prietaisu.

### Pastaba

Prie siurblio jungiamojo elemento G 1 ½ galima prijungti 1 col., 1 ¼ col. ir 1 ½ col. skersmens žarnas.

Kad galima būtų pumpuoti norimo dydžio daleles, reikia pasirinkti pakankamai didelį žarnos skersmenį, o siurblio jungiamąjį elementą G 1 ½ atitinkamai patrupinti ties grioveliais. Mažesniams granuliu dydžiui taip pat rekomenduojamas didelis žarnos skersmuo, kad būtų galimas didelis srauto kiekis.

**Prijunkite žarną prie siurblio, jei naudojate 1 col.,**

**1 ¼ col. arba 1 ½ col. žarną:**

1 Ant jungiamojo atvamzdžio užsukite siurblio jungiamąjį elementą G 1 ½.

### Paveikslas B

- 2 Užmaukite žarnos spaustuką ant žarnos.
- 3 Užmaukite žarną ant siurblio jungiamojo elemento G 1 ½ ir pritvirtinkite jį žarnos spaustuku.
- 4 Įstumkite jungiamąjį atvamzdį į „Quick-Connect“ jungtį.

### Paveikslas C

**Prijunkite žarną prie siurblio, jei naudojate ¾ col. arba 1 col. žarną („SP 16.000 Dirt“:**

- 1 Užsukite G 1 srieginę jungtį ant jungiamojo atvamzdžio.
- 2 Ant G 1 srieginės jungties pritvirtinkite specialų priedą – siurblio jungiamąjį elementą G 1 (6.997-359.0 siurblio jungiamasis elementas G 1 (33,3 mm), įskaitant atbulinį vožtuvą – pristatomoje komplektacijoje nėra):
  - a Uždėkite atbulinį vožtuvą ant G 1 srieginės jungties taip, kad būtų įskaitomas užrašas „UP“.
  - b Užsukite siurblio jungiamąjį elementą G 1 ant srieginės jungties G 1.
- 3 Užmaukite žarnos spaustuką ant žarnos.
- 4 Užmaukite žarną ant siurblio jungiamojo elemento G 1 ir pritvirtinkite jį žarnos spaustuku.
- 5 Įstumkite jungiamąjį atvamzdį į „Quick-Connect“ jungtį.

### Paveikslas C

**Įrengti / panardinti siurblys:**

1 Įkiškite plūdinio jungiklio aukščio reguliavimo mechanizmą į užraktą.

### Paveikslas D

2 Saugiai pastatykite siurbly ant tvirto pagrindo į pumpuojamą skystį arba panardinkite jį naudodami lyną, pritvirtintą prie nešiojimo rankenos.

### Pastaba

Įsiurbimo zona neturi būti blokuojama nešvarumais. Jei gruntas klampus, pastatykite siurbly ant plytos ar panašaus daikto. Įsitikinkite, kad siurblys stovėtų horizontalioje padėtyje. Neneškite siurblio už kabelio ar žarnos.

## Eksploatavimas

### ⚠ PAVOJUS

**Elektrios smūgio keliamas pavojus gyvybei!**

Elektrios smūgio keliamas pavojus gyvybei palietus įtampingąją dalį.

Darbo metu nelieskite virvės, pritvirtintos prie nešiojimo rankenos, ar bet kokių objektų, kurie liečiasi su perpumpuojamu skystiu (pvz., į perpumpuojamą skystį išsikišu-

sių vamzdinių, turėklų), ir nesiremkite į perpumpuojamą skystį.

### Automatinis nuorinimo įtaisas

1. Kai skysčio lygis yra žemas, siurblio įsiurbtas arba jame esantis oras išleidžiamas per automatinį nuorinimo įtaisą. Kartu su oru taip pat gali ištekti skysčio.

Jei siurbdamas siurblys sunkiai užsipildo, kai skysčio lygis žemas, atjunkite ir pakartotinai prijunkite kištuką, kad palengvintumėte įsiurbimo procesą.

#### Paveikslas E

### Automatinis režimas

1. Sureguliuokite plūdinį jungiklį reguliuodami aukštį ir kabelio ilgį.

#### Pastaba

Jeį siurblys naudojamas be priežiūros, visada nustatykite plūdinį jungiklį į viršutinę padėtį, kad siurblys būtų patikimai išjungiamas.

#### Paveikslas F

#### Pastaba

Jeį siurblys nustatytas žemiausioje padėtyje, kabelio ilgį tarp plūdinio jungiklio ir užrakto nustatykite iki 2,5 cm, žr. ženklinią ant kabelio.

#### Paveikslas G

2. Įkiškite tinklo kištuką į kištukinę dėžutę.

#### Pastaba

Automatiniu režimu plūdinis jungiklis automatiškai valdo siurbimo procesą.

Siurblys įsijungia, kai tik plūdinis jungiklis pasiekia įjungimo aukštį pakilus skysčio lygiui.

Siurblys išsijungia, kai tik plūdinis jungiklis pasiekia išsijungimo aukštį sumažėjus skysčio lygiui.

Turi būti užtikrinta plūdinio jungiklio judėjimo laisvė.

Laido ilgis tarp plūdinio jungiklio ir fiksatoriaus turi būti ne mažesnis kaip 2,5 cm.

**Įjungimo aukštis / išjungimo aukštis (plūdinis jungiklis žemiausioje padėtyje):**

Min. / maks.	„SP 16.000 Dirt“	„SP 22.000 Dirt“
Įjungimo aukštis cm*	18 / 21	20 / 24
Išjungimo aukštis cm*	4 / 12	6 / 15

**Įjungimo aukštis / išjungimo aukštis (plūdinis jungiklis aukščiausioje padėtyje):**

Min. / maks.	„SP 16.000 Dirt“	„SP 22.000 Dirt“
Įjungimo aukštis cm*	28 / 31	33 / 36
Išjungimo aukštis cm*	14 / 22	19 / 27

\* Perjungimo aukštis priklauso nuo plūdinio jungiklio padėties ir kabelio ilgio tarp plūdinio jungiklio ir blokavimo įtaiso. Rekomenduojame išlaikyti iš anksto nustatytą kabelio ilgį.

### Rankinis valdymas

#### Pastaba

Rankiniu režimu siurblys visą laiką yra įjungtas. Kad rankiniu režimu siurblys užsipildytų pats, skysčio lygis turi būti ne mažesnis kaip 60 mm („SP 16.000 Dirt“) arba 50 mm („SP 22.000 Dirt“). Siurblys gali pumpuoti likutinį skystį, kurio aukštis iki 25 mm („SP 16.000 Dirt“) arba 35 mm („SP 22.000 Dirt“). Nurodytas likutinis skysčio aukštis pasiekiamas tik dirbant rankiniu režimu.

Turi būti užtikrinta plūdinio jungiklio judėjimo laisvė.

1. Užfiksuokite plūdinį jungiklį, nukreiptą į viršų.

#### Paveikslas H

### DĖMESIO

**Pavojus sugadinti, jeigu būtų naudojama sausoji eiga!**

Jeigu naudojama sausoji eiga, tada siurblys labiau dėvisi.

Nepalikite siurblio be priežiūros, jeigu jis eksploatuojamas rankiniu būdu.

Jeigu pradeda veikti sausąja eiga, nedelsdami ištraukite tinklo kištuką iš lizdo.

2. Įkiškite tinklo kištuką į lizdą.

### Eksploatavimo užbaigimas

1. Ištraukite tinklo kištuką iš lizdo.

Prietaisas sustoja.

### DĖMESIO

**Pažeidimo pavojus!**

Dėl išdžiūvusių nešvarumų ar priedų gali atsirasti pažeidimų rizika.

Po kiekvieno naudojimo prietaisą iš karto nuplaukite ir išvalykite.

2. Jei buvo pumpuojamas nešvarus skystis arba skystis su priedais, pasibaigus darbui įrenginį iš karto išplaukite ir išvalykite, žr. skyrių *Skalaukite ir valykite*.
3. Ištuštinkite prietaisą ir priedus bei palaukite, kol jie išdžius.

### Kasdienė priežiūra ir techninė priežiūra

#### ▲ PAVOJUS

**Elektros smūgio ir sužeidimo pavojus!**

Įrenginį sudaro elektriniai ir mechaniniai komponentai. Neleidžiama, kad vaikai atliktų valymą ir eksploatavimo priežiūrą.

### Skalaukite ir valykite

### DĖMESIO

**Pažeidimo pavojus!**

Dėl išdžiūvusiu nešvarumų ar priedų gali atsirasti pažeidimų rizika.

Po kiekvieno naudojimo prietaisą iš karto nuplaukite ir išvalykite.

1. Jeigu siurbiamas nešvarus skystis arba skystis su priedais, įrenginį reikia išplauti: Naudokite įrenginį švariam gėlam vandeniui be priedų pumpuoti, kol iš įrenginio bus išplauti visi teršalai ar priedai.

#### ▲ PAVOJUS

**Elektros smūgio ir sužeidimo pavojus!**

Įrenginį sudaro elektriniai ir mechaniniai komponentai. Prieš montuodami, ardydami ar valydami prietaisą visada atjunkite jį nuo elektros tinklo.

2. Ištraukite tinklo kištuką iš lizdo.
3. Paspauskite „Quick-Connect“ mygtuką ir nuimkite jungiamąsias dalis.
- Paveikslas C**
4. Jeigu reikia, pašalinkite likučius nuo žarnos ir greitosios jungties.
5. Įrenginio išorę valykite minkšta, švaria šluoste ir švariu gėlu vandeniu.
6. Ištuštinkite prietaisą ir priedus bei palaukite, kol jie išdžius.

### Techninė priežiūra

Prietaisui techninės priežiūros nereikia.

## Gabenimas

Nešimas ranka

### ⚠ **ATSARGIAI**

**Rizika susižeisti suklupus!**

Kyla pavojus susižeisti užkliuvus už palaidų kabelių ir žarnų.

Perkeldami įrenginį būkite atsargūs dėl kabelių ir žarnų.

1. Pakelkite prietaisą už nešiojimo rankenos ir neškite.

**Gabenimas transporto priemonėmis**

### ⚠ **ĮSPĖJIMAS**

**Sužalojimo pavojus, pažeidimo pavojus!**

Transportuodami atsižvelkite į prietaiso svorį.

Pakraukite arba pritvirtinkite prietaisą laikydamiesi galiojančių direktyvų, kad transportavimo metu jis neslystų ir nebūtų metomas.

2. Prietaisą gabendami transporto priemonėje įtvirtinkite jį pagal galiojančias taisykles, kad jis neslystų ir neapvirštų.

## Sandėliavimas

### **DĖMESIO**

**Sugadinimo pavojus dėl šalčio!**

Ne visiškai ištuštintas prietaisas gali būti sugadintas dėl šalčio.

Prieš laikydami visiškai ištuštinkite prietaisą ir priedus.

Saugokite prietaisą nuo šalčio.

Sandėliuokite prietaisą vietoje be šalčio, o ne lauke.

### ⚠ **ATSARGIAI**

**Sužalojimų ir materialinės žalos pavojus!**

Prietaisas gali apvirsti ant nuožulnių paviršių.

Sandėliuodami atsižvelkite į prietaiso svorį.

1. Visiškai ištuštinkite siurblių ir priedus.

2. Palaukite, kol siurblys ir priedai išdžius.

3. Siurblių laikykite nuo šalčio apsaugotoje vietoje.

## Pagalba gedimų atveju

Dažnai gedimus sukelia priežastys, kurias galite pašalinti patys, perskaitę šią apžvalgą. Jei abejojate ar jūsų įrenginio gedimas čia nepaminėtas, kreipkitės į įgaliotą klientų aptarnavimo tarnybą.

Triktis	Priežastis	Šalinimas
<b>Siurblys veikia, bet nepumpuoja</b>	Siurblyje yra oro.	1. Daug kartų ištraukite iš lizdo ir įkiškite siurblio tinklo kištuką, kol bus pradėtas siurbti skystis.
	Įsiurbimo zona užsikimšusi.	1. Ištraukite prietaiso kištuką iš kištukinio lizdo. 2. Išvalykite įsiurbimo zoną.
	Skysčio lygis rankiniu režimu per mažas.	1. Siurbė kuo giliau panardinkite į pumpuojamą skystį, žr. skyrių <i>Eksplotavimas</i> .
<b>Siurblys neveikia arba staiga išsijungia</b>	Nutrauktas energijos tiekimas.	1. Patikrinkite saugiklį ir elektros jungtis.
	Dėl perkaitimo apsauginis terminis jungiklis išjungė siurblių.	1. Ištraukite prietaiso kištuką iš kištukinio lizdo. 2. Palaukite, kol siurblys atvės. 3. Pašalinkite purvo daleles siurbimo vietoje. 4. Išvalykite įsiurbimo zoną. 5. Užtikrinkite, kad siurblys neveiktų be skysčio.
	Purvo dalelės blokuoja įsiurbimo zoną.	1. Ištraukite prietaiso kištuką iš kištukinio lizdo. 2. Išvalykite įsiurbimo zoną.
<b>Sumažėja siurbiamoji galia</b>	Įsiurbimo zona užsikimšusi.	1. Ištraukite prietaiso kištuką iš kištukinio lizdo. 2. Išvalykite įsiurbimo zoną.
<b>Per mažas pumpavimo našumas</b>	Viršyta didžiausia pumpavimo aukščio vertė. Netinkamai parinktas žarnos skersmuo ir ilgis.	1. Laikykitės didžiausios pumpavimo aukščio vertės (žr. skyrių <i>Techniniai duomenys</i> ). 2. Jei reikia, pasirinkite didesnį žarnos skersmenį arba trumpesnį žarnos ilgį, žr. skyrių <i>Pumpavimo kiekio optimizavimas</i> .
<b>Quick-Connect negalima atverti arba užverti</b>	Kištukinė sistema užteršta.	1. Pašalinkite sąvaržą. 2. Išvalykite sąvaržą. 3. Sumontuokite sąvaržą.

## Techniniai duomenys

	SP 16.000 Dirt	SP 22.000 Dirt
<b>Įrenginio galios duomenys</b>		
Tinklo įtampa	V 230-240	230-240
Tinklo dažnis	Hz 50	50

		SP 16.000 Dirt	SP 22.000 Dirt
Vardinė galia	W	550	750
Tiekimo pajėgumas, maksimalus	l/h	16.000	22.000
Slėgis (didž.)	MPa (bar)	0,08 (0,8)	0,08 (0,8)

		SP 16.000 Dirt	SP 22.000 Dirt
Transportavimo aukštis (didž.)	m	8	8
Panardinimo gylis (maks.)	m	7	7
Leidž. siurbiamo skysčio temperatūra	°C	5...35	5...35
Leistino pumpuojamo skysčio dalelių dydis (didž.)	mm	20	30
Minimalus skysčio lygis (rankinis režimas)	mm	60	50
Likutinio skysčio aukštis	mm	25	35
Svoris (be priedų)	kg	4,9	6,5

Gamintojas pasilieka teisę atlikti techninius pakeitimus.

## Pumpavimo kiekio optimizavimas

Pumpuojamas kiekis yra dar didesnis:

- kuo mažesnis pumpavimo aukštis,
- kuo didesnis naudojamos žarnos skersmuo,
- kuo trumpesnė naudojama žarna,
- kuo mažesnį slėgio nuostolį sukelia prijungti priedai.

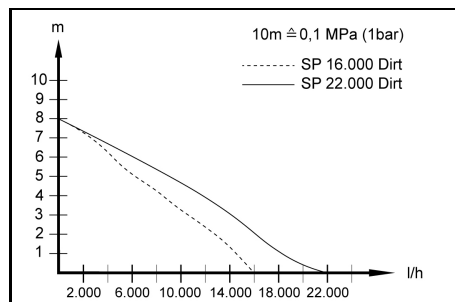

## ES atitikties deklaracija

Pareiškiamo, kad toliau aprašyto aparato brėžiniai ir konstrukcija bei mūsų į rinką išleistas modelis atitinka pagrindinius ES direktyvų saugumo ir sveikatos apsaugos reikalavimus. Jeigu įrenginiui atliekamas su mumis nesuderintas keitimas, ši deklaracija netenka savo galios.

Produktas: Siurblys

Tipas: 1.645-xxx

### Atitinkamos ES direktyvos

2014/35/ES

2014/30/ES

2011/65/ES

2009/125/EB

### Taikomas (-i) Reglamentas (-ai)

(EU) 2019/1781

### Taikomi darnieji standartai

EN 60335-1

EN 60335-2-41

EN 62233: 2008

EN 55014-1: 2017 + A11: 2020

EN 55014-2: 2015

EN 61000-3-2: 2014

EN 61000-3-3: 2013

EN IEC 63000: 2018

Pasirašantys asmenys veikia pagal bendrovės vadovų įgaliojimus.

H. Jenner

Chairman of the Board of Management

S. Reiser

Manager Regulatory Affairs & Certification

Dokumentacijos tvarkytojas:

S. Reiser

Alfred Kärcher SE & Co. KG

Alfred-Kärcher-Str. 28 - 40

71364 Vinendenas, Vokietija

Tel.: +49 7195 14-0

Faks.: +49 7195 14-2212

Vinendenas, 2021 m. birželio 1 d.

## Зміст

Загальні вказівки.....	125
Використання за призначенням .....	125
Ступінь небезпеки .....	126
Охорона довкілля .....	126
Приладдя та запасні деталі .....	126
Комплект поставки .....	126
Гарантія .....	126
Опис пристрою .....	126
Введення в експлуатацію.....	127
Експлуатація .....	127
Догляд та технічне обслуговування .....	128
Транспортування .....	128
Зберігання .....	129
Допомога у разі несправностей.....	129
Технічні характеристики .....	129
Оптимізація подачі насоса.....	130
Декларація про відповідність стандартам ЄС. ....	130

## Загальні вказівки



Перед першим використанням пристрою ознайомитись з цією оригінальною інструкцією з

експлуатації та вказівками з техніки безпеки, що додаються. Діяти відповідно до них.

Зберігати обидві брошури для подальшого використання або для наступного власника.

## Використання за призначенням

Пристрій слід використовувати виключно в домашньому господарстві.

Використання за призначенням:

- Відкачування води з частин будівель під час затоплень
- Перекачування та викачування води з резервуарів
- Забір води з колодязів та шахт
- Відкачування прісної води з човнів та шахт

Вказівки щодо принципу роботи див. главу *Експлуатація*.

## Допустимі для перекачування рідини

### ⚠ НЕБЕЗПЕКА

**Небезпека для життя та ризик пошкодження у разі перекачування вибухонебезпечних, легкозаймистих або непридатних речовин! Легкозаймисті та вибухонебезпечні речовини можуть зайнятися або вибухнути.**

Непридатні речовини можуть пошкодити насос. Не перекачайте вибухонебезпечні, легкозаймисті або корозійні рідини чи гази (наприклад, пальне, нафту, нітророзчинники) та мастила, оливи, морську воду чи каналізаційні стоки з туалетних систем або воду, яка має меншу текучість, ніж чиста вода.

Допустимі для перекачування рідини:

- Прісна вода до зазначеного ступеня забруднення.  
**SP 16.000 Dirt:**  
Вода зі ступенем забруднення до розміру часток 20 мм
- **SP 22.000 Dirt:**  
Вода зі ступенем забруднення до розміру часток 30 мм
- Вода в басейнах за умови відповідного дозування добавок.
- Розчин мийного засобу, наприклад вода, яка витекла з пральної машини. Потім промити насос чистою водою та очистити його, див. главу *Миття й очищення*.
- Температура рідин, що перекачуються, повинна бути від 5 °C до 35 °C.

### Використання не за призначенням

#### УВАГА

**Небезпека пошкодження під час морозу!**

Експлуатація під час морозу може пошкодити пристрій.

Не повністю спорожнений пристрій може бути пошкоджений під час морозу.

Не експлуатуйте пристрій під час морозу. Забезпечити захист пристрою від морозу.

#### УВАГА

**Небезпека пошкодження під час безперервної експлуатації!**

Пристрій не придатний для безперервної тривалої роботи.

Не експлуатуйте пристрій безперервно протягом тривалого періоду часу (наприклад, для тривалого перекачування в ставках) або як стаціонарну установку (наприклад, як піднімальну установку, фонтанний насос).

#### Вказівка

Виробник не несе відповідальності за збитки, завдані невідповідним або неправильним застосуванням пристрою.

### Ступінь небезпеки

#### ⚠ НЕБЕЗПЕКА

- Вказівка щодо небезпеки, яка безпосередньо загрожує та призводить до тяжких травм чи смерті.

#### ⚠ ПОПЕРЕДЖЕННЯ

- Вказівка щодо потенційно можливої небезпечної ситуації, що може призвести до тяжких травм чи смерті.

#### ⚠ ОБЕРЕЖНО

- Вказівка щодо потенційно небезпечної ситуації, яка може спричинити отримання легких травм.

#### УВАГА

- Вказівка щодо можливої потенційно небезпечної ситуації, що може спричинити матеріальні збитки.

### Охорона довкілля



Пакувальні матеріали придатні до вторинної переробки. Упаковку необхідно утилізувати без шкоди для довкілля.



Електричні та електронні пристрої найчастіше містять цінні матеріали, які придатні до вторинної переробки, та компоненти, такі як батареї, акумулятори чи мастила, які у разі

неправильного поводження з ними або неправильної утилізації можуть створити потенційну небезпеку для здоров'я людини та довкілля. Однак ці компоненти необхідні для належної експлуатації пристрою. Пристрої, позначені цим символом, забороняється утилізувати разом із побутовим сміттям.

#### Вказівки щодо компонентів (REACH)

Актуальні відомості про компоненти наведені на сайті: [www.kaercher.com/REACH](http://www.kaercher.com/REACH)

### Приладдя та запасні деталі

Слід використовувати лише оригінальне приладдя та оригінальні запасні частини, тому що саме вони гарантують безпечну та безперебійну експлуатацію пристрою.

Інформація щодо приладдя та запасних частин міститься на сайті [www.kaercher.com](http://www.kaercher.com).

### Комплект поставки

Комплектація пристрою зазначена на упаковці. Під час розпакування пристрою перевірити комплектацію. У разі нестачі приладдя або ушкоджень, отриманих під час транспортування, слід повідомити про це торговельній організації, яка продала пристрій.

### Гарантія

У кожній країні діють відповідні гарантійні умови, встановлені уповноваженою організацією збуту нашої продукції в цій країні. Можливі несправності пристрою протягом гарантійного строку ми усуваємо безкоштовно, якщо причина несправності полягає в дефектах матеріалів або виробничому браку. У разі виникнення претензій протягом гарантійного строку прохання звертатися, маючи при собі чек про покупку, до торговельної організації, що продала продукт, або до найближчої уповноваженої служби сервісного обслуговування. (Адреси див. на звороті)

### Опис пристрою

Рисунки див. на сторінках з рисунками Малюнок А

- ① Ручка для перенесення
- ② Мережевий кабель зі штепсельною вилкою
- ③ Автоматичний пристрій для видалення повітря
- ④ Quick-Connect
- ⑤ З'єднувальна деталь насоса G1½ (патрубок для підключення шланга 1", 1¼" і 1½" та нарізь G1½)
- ⑥ З'єднувальний патрубок (нарізь G1½)
- ⑦ Фіксатор (поплашковий вимикач)
- ⑧ Регулятор висоти (поплашковий вимикач)
- ⑨ Поплашковий вимикач

- ⑩ \*З'єднувальна деталь насоса G1 (патрубок для підключення шланга ¾" і 1" та нарізь G1)
- ⑪ \*Зворотний клапан
- ⑫ Нарізний патрубок G1 (SP 16.000 Dirt)
- ⑬ Фільтр попереднього очищення (SP 22.000 Dirt)

\* Не входить до комплекту поставки.

## Введення в експлуатацію

### ⚠ НЕБЕЗПЕКА

**Небезпека ураження електричним струмом та небезпека травмування!**

Пристрій має електричні та механічні компоненти.

Завжди від'єднуйте пристрій від джерела живлення перед збиранням, розбиранням або очищенням.

#### Вказівка

Що менша довжина шланга і більший його діаметр, то вища продуктивність перекачування.

Щоб уникнути засмічення насоса, використовувати фільтр попереднього очищення для шлангів діаметром менше 1¼".

- Спеціальне приладдя SP 16.000 Dirt
  - SP 22.000 Dirt інтегрований в опорну стійку
- Підключення насоса оснащено системою роз'ємів (Quick-Connect).

З'єднувальний патрубок зі з'єднувальною деталлю насоса G1½ та нарізний патрубок G1 входять до складу пристрою в розібраному вигляді.

#### Вказівка

До з'єднувальної деталі насоса G1½ можна підключати шланги діаметром 1", 1¼" та 1½".

Для перекачування рідини з частками потрібного розміру слід обрати шланг правильного діаметра та скоротити з'єднувальну деталь насоса G1½ на пазух. У разі перекачування рідини з дрібними частками також рекомендується використання шланга великого діаметра для забезпечення більшої продуктивності.

**Приєднання шланга до насоса, у разі використання шланга 1", 1¼" або 1½":**

- 1 Нагвинтити з'єднувальну деталь насоса G1½ та з'єднувальний патрубок.

#### Малюнок В

- 2 Надягти хомут для шланга на шланг.
- 3 Надягти шланг на з'єднувальну деталь насоса G1½ і закріпити хомутом для шланга.
- 4 Вставити з'єднувальний патрубок у Quick-Connect.

#### Малюнок С

**Приєднання шланга до насоса, у разі використання шланга ¾" або 1" (SP 16.000 Dirt):**

- 1 Нагвинтити нарізний патрубок G1 на з'єднувальний патрубок.
- 2 Установити спеціальне приладдя з'єднувальну деталь насоса G1 (6.997-359.0 з'єднувальна деталь насоса G1 (33,3 мм) зі зворотним клапаном, не входить до комплекту поставки) на нарізний патрубок G1:
  - a Покласти зворотний клапан на нарізний патрубок G1 таким чином, щоб було видно напис «UP».
  - b Нагвинтити з'єднувальну деталь насоса G1 на нарізний патрубок G1.
- 3 Надягти хомут для шланга на шланг.

- 4 Надягти шланг на з'єднувальну деталь насоса G1 і закріпити хомутом для шланга.
- 5 Вставити з'єднувальний патрубок у Quick-Connect.

#### Малюнок С

**Установлення/занурення насоса:**

- 1 Вставити регулятор висоти поплавкового вимикача у фіксатор.
- Малюнок D**
- 2 Надійно встановити насос на тверду поверхню у рідину для перекачування або опустити за допомогою прикріпленого до ручки троса.

#### Вказівка

Зона всмоктування не повинна бути заблокована брудом. Якщо поверхня мулиста, встановити насос на щільну або аналогічну тверду поверхню. Стежте за тим, щоб насос стояв горизонтально. Не переносити насос за кабель або шланг.

## Експлуатація

### ⚠ НЕБЕЗПЕКА

**Небезпека для життя через ураження електричним струмом!**

Небезпека для життя через ураження електричним струмом у разі торкання струмопровідних частин.

Під час роботи не торкайтеся троса, прикріпленого до ручки для перенесення, або будь-яких предметів, які контактують із рідиною, що перекачується (наприклад, труб, що контактують з рідиною для перекачування, поручнів), і не торкайтеся рідини, що перекачується.

### Автоматичний пристрій для видалення повітря

1. У разі низького рівня рідини автоматичний пристрій для видалення повітря видаляє всмоктане повітря або повітря, що знаходиться в насосі. Крім повітря, також може витікати рідина. Якщо через низький рівень рідини насос не може всмоктувати, вийняти і вставити штепсельну вилку кілька разів, щоб підтримати процес всмоктування.

#### Малюнок Е

### Автоматичний режим роботи

1. Установити поплавковий вимикач за допомогою регулятора висоти і відрегулювати довжину кабелю.

#### Вказівка

Коли насос працює без нагляду, встановлювати поплавковий вимикач завжди у верхній позиції для забезпечення надійного вимикання насоса.

#### Малюнок F

#### Вказівка

Коли насос встановлюється у нижньому положенні, встановити довжину кабелю між поплавковим вимикачем та фіксатором на 2,5 см, див. позначку на кабелі.

#### Малюнок G

2. Вставити штепсельну вилку в розетку.

#### Вказівка

В автоматичному режимі роботи поплавковий вимикач контролює роботу насоса автоматично.

Коли поплавковий вимикач за рахунок рівня рідини, що підвищується, досягає рівня увімкнення, насос запускається.

Коли поплавковий вимикач за рахунок рівня рідини, що знижується, досягає рівня вимкнення, насос вимикається.

Для цього необхідно забезпечити вільне переміщення поплавкового вимикача.

Довжина кабелю між поплавковим вимикачем і фіксатором повинна бути не менше 2,5 см.

**Рівень увімкнення/вимкнення (поплавковий вимикач в найнижчому положенні):**

Min/Max	SP 16.000 Dirt	SP 22.000 Dirt
Рівень увімкнення, см*	18 / 21	20 / 24
Рівень вимкнення, см*	4 / 12	6 / 15

**Рівень увімкнення/вимкнення (поплавковий вимикач в найвищому положенні):**

Min/Max	SP 16.000 Dirt	SP 22.000 Dirt
Рівень увімкнення, см*	28 / 31	33 / 36
Рівень вимкнення, см*	14 / 22	19 / 27

\* Рівні перемикачів залежать від положення поплавкового вимикача і довжини кабелю між поплавковим вимикачем та фіксатором. Рекомендуємо залишити попередньо налаштовану довжину кабелю.

### Ручний режим роботи

#### Вказівка

У ручному режимі роботи насос постійно залишається увімкненим. Щоб у ручному режимі насос працював самостійно, рівень рідини повинен бути мінімум 60 мм (SP 16.000 Dirt) або 50 мм (SP 22.000 Dirt). Насос може відкачувати залишок рідини до рівня 25 мм (SP 16.000 Dirt) або 35 мм (SP 22.000 Dirt). Зазначений рівень залишкової рідини досягається лише у ручному режимі.

Для цього необхідно забезпечити вільне переміщення поплавкового вимикача.

1. Закріпити поплавковий вимикач у фіксаторі у спрямованому вгору положенні.

Малюнок Н

### УВАГА

**Небезпека пошкодження у разі сухого ходу!**

Сухий хід призводить до підвищеного зносу насоса. Не залишайте насос у ручному режимі роботи без нагляду.

У разі сухого ходу негайно від'єднайте пристрій від мережі.

2. Вставити мережевий штекер у розетку.

### Завершення роботи

1. Витягнути штепсельну вилку з розетки. Пристрій зупиниться.

### УВАГА

**Небезпека пошкодження!**

Небезпека пошкодження через засохлий бруд або добавки.

Промивайте та очищайте пристрій одразу після кожного використання.

2. Якщо перекачується брудна вода чи вода з добавками, промийте та очистіть пристрій одразу після закінчення експлуатації, див. главу *Миття й очищення*.
3. Спорожнити пристрій та його приладдя та дайте їм висохнути.

## Догляд та технічне обслуговування

### ⚠ НЕБЕЗПЕКА

**Небезпека ураження електричним струмом та небезпека травмування!**

Пристрій має електричні та механічні компоненти.

Дітям забороняється проводити очищення та технічне обслуговування, передбачене для користувача.

### Миття й очищення

### УВАГА

**Небезпека пошкодження!**

Небезпека пошкодження через засохлий бруд або добавки.

Промивайте та очищайте пристрій одразу після кожного використання.

1. Якщо перекачується брудна вода чи вода з добавками, пристрій необхідно після цього промити: перекачувати пристроєм чисту прісну воду без добавок доти, доки з пристроєм не буде вимито бруд чи добавки.

### ⚠ НЕБЕЗПЕКА

**Небезпека ураження електричним струмом та небезпека травмування!**

Пристрій має електричні та механічні компоненти.

Завжди від'єднуйте пристрій від джерела живлення перед збиранням, розбиранням або очищенням.

2. Витягнути штепсельну вилку з розетки.
3. Натиснути кнопку Quick-Connect та зняти з'єднувальний патрубковий.

#### Малюнок С

4. У разі необхідності видалити зі шланга та на Quick-Connect залишки.
5. Очистити пристрій зовні м'якою чистою ганчіркою та чистою прісною водою.
6. Спорожнити пристрій та його приладдя та дайте їм висохнути.

### Технічне обслуговування

Пристрій не потребує технічного обслуговування.

## Транспортування

Перенесення вручну

### ⚠ ОБЕРЕЖНО

**Небезпека травмування внаслідок спотикання!** Небезпека травмування внаслідок спотикання о незакріплені кабелі та шланги.

Під час переміщення пристрою звертайте увагу на кабелі та шланги.

1. Підняти пристрій за ручку і перенести.
- Перевезення транспортними засобами

### ⚠ ПОПЕРЕДЖЕННЯ

**Небезпека травмування, небезпека пошкодження!**

Під час транспортування враховувати вагу пристрою.



Зберігайте або закріплюйте пристрій відповідно до чинних директив, щоб він не ковзав та не падав під час транспортування.

2. Під час транспортування в транспортних засобах закріплюйте пристрій згідно з чинними нормами для запобігання його ковзанню та перевертанням.

## Зберігання

### УВАГА

**Небезпека пошкодження під час морозу!**

Не повністю спорожнений пристрій може бути пошкоджений під час морозу.

Повністю спорожнити пристрій та приладдя, перш ніж поміщати їх на зберігання.

Забезпечити захист пристрою від морозу.

Зберігайте пристрій у захищеному від морозу місці, а не просто неба.

### ⚠ ОБЕРЕЖНО

**Небезпека отримання травм та ушкоджень!**  
Пристрій може перекинутись на похилій поверхні. Під час зберігання враховувати вагу пристрою.

1. Повністю спорожнити насос та приладдя.
2. Дати насосу та приладдю висохнути.
3. Зберігати насос у захищеному від морозу приміщенні.

### Допомога у разі несправностей

Часто пошкодження є простими, тому за допомогою наведеного нижче огляду їх можна усунути самостійно. У разі сумніву або наявності пошкоджень, не згаданих у огляді, звертатися до авторизованої сервісної служби.

Помилка	Причина	Усунення
<b>Насос працює, але не перекачує</b>	У насосі знаходиться повітря.	1. Декілька разів витягнути штекер з розетки та знов вставити, поки насос не почне всмоктувати рідину.
	Зона всмоктування засмічена.	1. Витягнути штекер з розетки. 2. Очистити зону всмоктування.
	Замалий рівень рідини у ручному режимі роботи.	1. Якомога глибше занурити насос у рідину, що перекачується, див. главу <i>Експлуатація</i> .
<b>Насос не запускається або раптово зупиняється в ході роботи</b>	Перервана подача електроенергії.	1. Перевірити запобіжники і електричні з'єднання.
	Захисне термореле відключило насос через перегрів.	1. Витягнути штекер з розетки. 2. Дати насосу охолонути. 3. Видалити частки бруду із зони всмоктування. 4. Очистити зону всмоктування. 5. Не допускати сухого ходу насоса.
	Частки бруду блокують зону всмоктування.	1. Витягнути штекер з розетки. 2. Очистити зону всмоктування.
<b>Знизилася продуктивність перекачування</b>	Зона всмоктування засмічена.	1. Витягнути штекер з розетки. 2. Очистити зону всмоктування.
<b>Занадто низька продуктивність перекачування</b>	Максимальна висота подачі перевищена. Неправильний вибір діаметра та довжини шланга.	1. Слідкувати за максимальною висотою подачі, див. главу <i>Технічні характеристики</i> . 2. Якщо потрібно, використовувати шланг більшого діаметру чи меншої довжини, див. главу <i>Оптимізація подачі насоса</i> .
<b>З'єднання Quick-Connect не відкривається або не закривається</b>	Система з'єднання забруднена.	1. Зняти затискач. 2. Очистити затискач. 3. Встановити затискач.

### Технічні характеристики

	SP 16.000 Dirt	SP 22.000 Dirt
<b>Робочі характеристики пристрою</b>		
Напруга мережі	V 230-240	230-240
Частота мережі	Hz 50	50
Номинальна потужність	W 550	750
Об'єм подачі, макс.	l/h 16.000	22.000
Тиск (макс.)	MPa 0,08 (bar) (0,8)	0,08 (0,8)

	SP 16.000 Dirt	SP 22.000 Dirt
Висота подачі (макс.)	m 8	8
Глибина занурення (макс.)	m 7	7
Доп. темп. перекачуваної рідини	°C 5...35	5...35
Розмір часток допустимих для перекачування рідин	mm 20	30

		SP 16.000 Dirt	SP 22.000 Dirt
Мінімальний рівень рідини (ручний режим)	mm	60	50
Рівень залишку рідини	mm	25	35
Вага (без приладдя)	kg	4,9	6,5

Зберігається право на внесення технічних змін.

## Оптимізація подачі насоса

Подача насоса тим більша:

- чим менша висота подачі.
- чим більший діаметр використовуваного шланга.
- чим коротший використовуваний шланг.
- чим менше падіння тиску, обумовлене приєднанням додаткового обладнання.

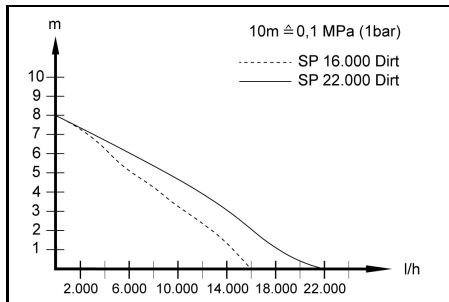

## Декларація про відповідність стандартам ЄС

Цим ми повідомляємо, що нижче зазначена машина на основі своєї конструкції та конструктивного виконання, а також у випущеної у продаж моделі, відповідає спеціальним основним вимогам щодо безпеки та захисту здоров'я представлених нижче директив ЄС. У разі внесення неузгоджених із нами змін до машини ця заява втрачає свою чинність.

Виріб: Насос  
Тип: 1.645-xxx

### Відповідні директиви ЄС

2014/35/ЄС  
2014/30/ЄС  
2011/65/ЄС  
2009/125/ЄС

### Застосований(-і) регламент(-и) (ЄС) 2019/1781

### Застосовувані гармонізовані стандарти

EN 60335-1  
EN 60335-2-41  
EN 62233: 2008  
EN 55014-1: 2017 + A11: 2020  
EN 55014-2: 2015  
EN 61000-3-2: 2014  
EN 61000-3-3: 2013  
EN IEC 63000: 2018

Особи, що нижче підписалися, діють від імені та за довіреністю керівництва.

  
H. Jenner

Chairman of the Board of Management

  
S. Reiser

Manager Regulatory Affairs & Certification

Особа, відповідальна за ведення документації:

Ш. Райзер (S. Reiser)  
Alfred Kärcher SE & Co. KG  
Alfred-Kärcher-Str. 28 - 40  
71364 Winnenden (Germany)  
Тел.: +49 7195 14-0  
Факс: +49 7195 14-2212  
м. Вінненден, 01.06.2021

## Мазмұны

Жалпы нұсқаулар .....	130
Мақсатына сәйкес қолдану .....	130
Қауіп деңгейлері .....	131
Қоршаған ортаны қорғау .....	131
Керек-жарақ және қосалқы бөлшектер .....	131
Жеткізілім жинағы .....	131
Келіпдік .....	131
Құрылғының сипаттамасы .....	131
Пайдалануға енгізу .....	132
Пайдалану .....	132
Күтім және техникалық қызмет көрсету .....	133
Тасымалдау .....	133
Сақтау .....	134
Кедергілер болғанда көмек алу .....	134
Техникалық мағлұматтар .....	134
Ағын жылдамдығын оңтайландыру .....	135
ЕО стандарттарына сәйкестігі туралы декларация .....	135

## Жалпы нұсқаулар



Құрылғыны алғаш рет қолданбас бұрын, осы пайдалану жөніндегі түпнұсқа нұсқаулық пен берілген қауіпсіздік жөніндегі нұсқауларды оқып шығыңыз. Оларға сай әрекет етіңіз. Екі кітапшаны да әрі қарай пайдалану немесе келесі иесі үшін сақтап қойыңыз.

## Мақсатына сәйкес қолдану

Құрал жеке үй шаруашылығында пайдалануға ғана арналған.

Мақсатына сәйкес қолдану:

- Су басу кезінде ғимараттардың бөліктерін дренаждау
  - Контейнерлерді тасымалдау және айдау
  - Ұңғымалар мен шахталардан су алу
  - Қаықтар мен яхталардан тұщы суды сорыңыз
- Қалай жұмыс істейтіні туралы ескертулерді келесі тараудан қараңыз *Пайдалану*.

## Қайта айдауға рұқсат берілген сұйықтықтар



**Жарылғыш, тез тұтанатын немесе қолайсыз заттарды тасымалдау кезінде өмірге қауіп және зақымдану қаупі төнеді!**

Тез тұтанатын немесе жарылғыш заттар жануы немесе жарылуы мүмкін.

Қолайсыз заттар сорғыны зақымдауы мүмкін.

Жарылғыш, тез тұтанатын немесе коррозияға ұшырайтын сұйықтықтарды немесе газдарды (мысалы, отын, керосин, нитро сұйылтқыш), майды, тұзды суды, дәретханадағы ағынды суларды немесе таза суға қарағанда аз ағатын суды сорып алмаңыз.

Қайта айдауға рұқсат берілген сұйықтықтар:

- Ластанудың белгілі бір деңгейіне дейінгі тұщы су.  
**SP 16.000 Dirt:**  
20 мм түйіршіктерге дейін ластану деңгейі бар су  
**SP 22.000 Dirt:**  
30 мм түйіршіктерге дейін ластану деңгейі бар су
- Қоспалар тиісті түрде мөлшерленген жуу бассейндерінің суы.
- Жууға арналған су, мысалы, ағып жатқан кір жуғыш машиналардан. Содан кейін сорғыны мөлдір таза сумен шайыңыз және тазалаңыз, Шайыңыз және тазалаңыз-тарауды қараңыз.
- Сорылатын сұйықтықтардың температурасы 5°C-тан 35°C-қа дейін болуы керек.

### Тиісті түрде пайдаланбауы

## HAZAR AУДАРЫҢЫ

**Аязға байланысты зақымдану қаупі бар!**

Аязда жұмыс істеу құрылғыны зақымдауы мүмкін.

Толығымен тәгілмеген құрылғы аяздан зақымдалуы мүмкін.

Құрылғыны аязда пайдаланбаңыз.

Құрылғыны аяздан қорғаңыз.

## HAZAR AУДАРЫҢЫ

**Үздіксіз жұмыс кезінде зақымдану қаупі бар!**

Құрылғы үздіксіз жұмыс істеуге жарамайды.

Құрылғыны ұзақ уақыт бойы үздіксіз (мысалы, тоғандардағы үздіксіз айналым) немесе тұрақты қондырғы ретінде (мысалы, сорғы станциясы, субұрқақ сорғысы) пайдаланбаңыз.

### Нұсқау

Өндіруші мақсатына сай пайдаланбау және дұрыс іске қоспау нәтижесінде туындаған ықтимал зақымдар үшін жауапты болмайды.

### Қауіп деңгейлері

#### ⚠ **ҚАУІП**

● Ауыр жарақаттануға немесе өлімге апарып соғатын тікелей қауіп бойынша нұсқау.

#### ⚠ **ЕСКЕРТУ**

● Ауыр жарақаттануға немесе өлімге апарып соғуы мүмкін қауіпті жағдай бойынша нұсқау.

#### ⚠ **АБАЙЛАҢЫЗ**

● Жеңіл жарақаттануға апарып соғуы ықтимал қауіпті жағдай бойынша нұсқау.

## HAZAR AУДАРЫҢЫ

● Материалдық зиянға апарып соғуы ықтимал қауіпті жағдай бойынша нұсқау.

### Қоршаған ортаны қорғау



Орауыш материалдарын утилизациялауға болады. Орауыштарды қоршаған ортаға қауіпсіз түрде утилизациялаңыз.



Электрлік және электрондық бұйымдардың құрамында қате қолдану немесе утилизациялау нәтижесінде адам денсаулығына және қоршаған ортаға қауіп төндіруі ықтимал, құнды қайта өңделмелі материалдар және батареялар, аккумуляторлар немесе май сияқты бөлшектер жиі кездеседі.

Алайда, аталмыш бөлшектер бұйымды тиісінше пайдалану үшін қажет болады. Осы таңбамен белгіленген бұйымдарды үй қоқыстарымен бірге тастауға болмайды.

**Құрамдағы заттар бойынша нұсқаулар (REACH)**

Бұйымның құрамындағы заттар туралы соңғы мәліметтер төмендегі мекенжай бойынша қолжетімді: [www.kaercher.com/REACH](http://www.kaercher.com/REACH)

### Керек-жарақ және қосалқы бөлшектер

Тек түпнұсқалы керек-жарақ немесе қосалқы бөлшектерді пайдаланыңыз, себебі ол құралдың қауіпсіз және апатсыз жұмыс істеуіне кепілдік болады.

Керек-жарақтар мен қосалқы бөлшектер туралы ақпарат [www.kaercher.com](http://www.kaercher.com) веб-сайтында қолжетімді.

### Жеткізілім жинағы

Бұйымның жеткізілім жинағы орауыштың үстінде көрсетілген. Бұйымды орауыштан шығарғанда жинақтың толықтығын тексеріп шығыңыз. Керек-жарақтар жетіспеген немесе тасымалдау кезінде зақымдар тиген жағдайда, дилеріңізге хабарласыңыз.

### Кепілдік

Әр елде жергілікті дистрибьюторлар берген кепілдік шарттары қолданылады. Бұйымда материалдық немесе өндірістік ақаулар анықталған жағдайда, ықтимал ақауларды кепілдік мерзімі ішінде ақысыз жөндейміз. Кепілдік мерзіміне наразылықтарыңыз болса, бұйымды сатқан сауда мекемесіне немесе жақындағы өкілетті қызмет көрсету орнына түбіртеккі көрсетіп хабарласыңыз. (Мекенжайымыз артқы бетте)

### Құрылғының сипаттамасы

**Суреттері бар бетті қараңыз**

**Сурет А**

- ① Жылжитұға арналған сап
- ② Ашасы бар қуат сымы
- ③ Автоматты желдету құрылғысы
- ④ Жылдам қосылым
- ⑤ G 1 ½ сорғының байланыстырушы элементі (1", 1 ¼" және 1 ½" шланг қосылымы және G 1 ½ – бұранда)
- ⑥ Жалғау бөлігі (G 1 ½ – бұранда)
- ⑦ Бекіткіш (қалқымалы қосқыш)
- ⑧ Биіктікті реттеу (қалқымалы қосқыш)
- ⑨ Қалқымалы қосқыш
- ⑩ \*G 1 сорғының байланыстырушы элементі (¾" және 1" шланг қосылымы және G 1 – бұранда)
- ⑪ \*Кері соққы клапаны
- ⑫ G 1 – бұрандалы қосылым (SP 16.000 Dirt)
- ⑬ Алдын ала тазалау сүзгісі (SP 22.000 Dirt)

\* жеткізу жиынтығына қосылмаған.

## Пайдалануға енгізу

### ▲ ҚАУІП

#### **Электр тогының соғу және жарақат алу қаупі!**

Құрылғыда электрлік және механикалық компоненттер бар.

Құрастыру, бөлшектеу немесе тазалау алдында құрылғыны әрқашан қуат көзінен ажыратыңыз.

#### **Нұсқау**

Шлангтың ұзындығы неғұрлым қысқа және диаметр неғұрлым жоғары болса, беру жылдамдығы соғұрлым жоғары болады. Сорғының бітелуіне жол бермеу үшін диаметр  $1 \frac{1}{4}$ "-ден аз шланг үшін алдын-ала сүзгіні қолданыңыз.

- SP 16.000 Dirt арнайы керек-жарақтары
- SP 22.000 Dirt құрылғысына тіреу аяғы кіріктірілген

Сорғы қосылымы алынбалы жүйемен жабдықталған (жылдам қосылым).

G 1  $\frac{1}{2}$  сорғының байланыстырушы элементі және

G 1 бұрандалы қосылымы бар жалғау бөлігі құрылғыны жеткізу жиынтығына бөлшектелген түрде кіреді.

#### **Нұсқау**

G 1  $\frac{1}{2}$  сорғының байланыстырушы элементіне диаметр  $1"$ ,  $1 \frac{1}{4}"$  және  $1 \frac{1}{2}"$  шлангтарды қосуға болады.

Қажетті өлшемдегі түйіршіктері бар заттарды қайта айдау үшін жеткілікті үлкен диаметрдегі шлангін таңдап, G 1  $\frac{1}{2}$  сорғының байланыстырушы элементін саңылаулар бойынша қысқарту керек. Сондай-ақ, түйіршіктері кішкентай заттар үшін үлкен диаметрдегі шланг ұсынылады: бұл арқылы үлкен ағынның көлеміне қол жеткізуге болады.

**1", 1  $\frac{1}{4}"$  немесе 1  $\frac{1}{2}"$  шлангты пайдаланған кезде шлангты сорғыға қосыңыз:**

- 1 G 1  $\frac{1}{2}$  сорғының байланыстырушы элементін жалғау бөлігіне бұраңыз.

#### **Сурет В**

- 2 Шланг қысқышын шлангқа сырғытыңыз.
- 3 Шлангты G 1  $\frac{1}{2}$  сорғының байланыстырушы элементіне сырғытып, шланг қысқышымен бекітіңіз.
- 4 Жалғау бөлігін жылдам қосылым ішіне итеріңіз.

#### **Сурет С**

**$\frac{3}{4}"$  немесе 1" шлангты (SP 16.000 Dirt) пайдаланған кезде шлангты сорғыға қосыңыз:**

- 1 G 1 – бұрандалы қосылымын жалғау бөлігіне бұраңыз.
- 2 G 1 сорғының байланыстырушы элементінің арнайы керек-жарақтарын (6.997-359.0 G 1 сорғының байланыстырушы элементі (33,3 мм), оның ішінде кері соққы клапаны – жеткізу жиынтығына кірмейді) G 1 бұрандалы қосылымына орнатыңыз:
  - a Кері соққы клапанын G 1 бұрандалы қосылымына «ЖОҒАРЫ» сөзі оқылатындай етіп қойыңыз.
  - b G 1 сорғының байланыстырушы элементін G 1 бұрандалы қосылымына бұрап салыңыз.
- 3 Шланг қысқышын шлангқа сырғытыңыз.
- 4 Шлангты G 1 сорғының байланыстырушы элементіне сырғытып, шланг қысқышымен бекітіңіз.
- 5 Жалғау бөлігін жылдам қосылым ішіне итеріңіз.

#### **Сурет С**

### Сорғыны орнату/батыру:

- 1 Қалқымалы қосқыштың биіктік реттегішін бекітішке салыңыз.

#### **Сурет D**

- 2 Сорғыны сорылатын сұйықтыққа қатты бетке мықтап орнатыңыз немесе оны тасымалдау тұтқасына бекітілген арқанмен батырыңыз.

#### **Нұсқау**

Сору аймағы кірмен бітеліп қалмауы керек. Егер жер лай болса, сорғыны кірпішке немесе ұқсас нәрсеге салыңыз. Сорғының тураланғанына көз жеткізіңіз. Сорғыны кабельден немесе шлангтан ұстап тасымаңыз.

## Пайдалану

### ▲ ҚАУІП

#### **Ток соғудан өмірге қауіп бар!**

Кернеу өткізгіш бөлшектерге тиген кезде, электр тогының соғуынан өмірге қауіп төнеді.

Жұмыс кезінде тасымалдау тұтқасына бекітілген кабельге немесе сорылатын сұйықтықпен байланыста болатын кез-келген затқа (мысалы, сорылатын сұйықтыққа шығатын құбырлар, тұтқалар) тиізбеңіз және сорылатын сұйықтыққа қол тиізбеңіз.

### Автоматты желдету құрылғысы

1. Сұйықтық деңгейі төмен болған кезде сорғыға сорылған немесе сорғыдағы кез келген ауа автоматты желдету құрылғысы арқылы сырқа шығады. Ауадан басқа сұйықтық ағып кетуі мүмкін.

Егер сорғы сұйықтық деңгейі төмен болғанда толтыруда қиындыққа тап болса, толтыру процесіне көмектесу үшін қуат сымын қайта-қайта ажыратып, қосыңыз.

#### **Сурет E**

### Автоматты режим

1. Биіктікті реттеу мен кабель ұзындығы арқылы қалқымалы қосқышты орнатыңыз.

#### **Нұсқау**

Сорғыны қараусыз пайдаланған кезде, сорғы сенімді түрде өшірілуін қамтамасыз ету үшін қалқымалы қосқышты әрқашан жоғарғы күйге қойыңыз.

#### **Сурет F**

#### **Нұсқау**

Қалқымалы қосқыш ең төменгі күйге орнатылғанда, қалқымалы қосқыш пен ілмек арасындағы кабель ұзындығын 2,5 см етіп реттеңіз, кабельдегі таңбаны қараңыз.

#### **Сурет G**

2. Ашаны розеткаға салыңыз.

#### **Нұсқау**

Автоматты режимде қалқымалы қосқыш айдау процесін автоматты түрде басқарады.

Сұйықтық деңгейінің көтерілуіне байланысты қалқымалы қосқыш қосу биіктігіне жеткенде сорғы қосылады.

Сұйықтық деңгейінің төмендеуіне байланысты қалқымалы қосқыш өшіру биіктігіне жеткенде сорғы өшеді.

Қалқымалы қосқыштың қозғалыс еркіндігіне кепілдік беру керек.

Қалқымалы қосқыш пен бекіткіш арасындағы кабель ұзындығы кемінде 2,5 см болуы керек.

Қосу биіктігі/өшіру биіктігі (қалқымалы қосқыш төменгі позицияда):

Мин/макс	SP 16.000 Dirt	SP 22.000 Dirt
Қосу биіктігі см*	18/21	20/24
Өшіру биіктігі см*	4/12	6/15

Қосу биіктігі/өшіру биіктігі (қалқымалы қосқыш жоғарғы позицияда):

Мин/макс	SP 16.000 Dirt	SP 22.000 Dirt
Қосу биіктігі см*	28/31	33/36
Өшіру биіктігі см*	14/22	19/27

\* Ауыстырып-қосу биіктігі қалқымалы қосқыштың жағдайына және қалқымалы қосқыш пен бекіткіш арасындағы кабельдің ұзындығына байланысты. Кабельдің ұзындығын әдепкі бойынша қалдыруды ұсынамыз.

### Қолмен басқару режимі

#### Нұсқау

Қолмен басқару режимінде сорғы барлық уақытта қосылу күйде қалады. Сұйықтық деңгейі кем дегенде 60 мм (SP 16.000 Dirt) немесе 50 мм (SP 22.000 Dirt) болуы керек, осылайша сорғы қолмен басқару режимінде өздігінен сорыла алады. Сорғы 25 мм (SP 16.000 Dirt) немесе 35 мм (SP 22.000 Dirt) қалдық сұйықтық деңгейіне дейін сора алады. Сұйықтықтың көрсетілген қалдық деңгейіне тек қолмен басқару режимінде қол жеткізіледі.

Қалқымалы қосқыштың қозғалыс еркіндігіне кепілдік беру керек.

1. Қалқымалы қосқышты бекіткіште жоғары қаратып бекітіңіз.

#### Сурет Н

### НАЗАР АУДАРЫҢЫЗ

Құрғақ күйінде жұмыс істеу кезінде зақымдану қаупі бар!

Құрғақ жұмыс сорғының тозуына әкеледі.

Қолмен басқару режимінде сорғыны қараусыз қалдырмаңыз.

Құрғақ жұмыс кезінде желілік ашаны дереу розеткадан суырыңыз.

2. Қуат ашасын электр розеткасына қосыңыз.

### Жұмыстың аяқталуы

1. Желі істікшесін розеткадан ажыратыңыз. Құрылғы тоқтайды.

### НАЗАР АУДАРЫҢЫЗ

#### Зақымдау тәуекелі!

Қатып қалған кір немесе қоспалар салдарынан зақымдану қаупі.

Құрылғыны әр қолданғаннан кейін дереу шайыңыз және тазалаңыз.

2. Егер лас немесе қоспасы бар сұйықтық айдалса, жұмысты тоқтатқаннан кейін құрылғыны дереу шайыңыз және тазалаңыз, Шайыңыз және тазалаңыз-тарауды қараңыз.
3. Құрылғы мен керек-жарақтарды босатып, құрғатыңыз.

## Күтім және техникалық қызмет көрсету

### ▲ ҚАУІП

Электр тогының соғу және жарақат алу қаупі!

Құрылғыда электрлік және механикалық компоненттер бар.

Балаларға тазалау және пайдаланушының техникалық қызмет көрсету жұмыстарын жүргізуге тыйым салынады.

### Шайыңыз және тазалаңыз

## НАЗАР АУДАРЫҢЫЗ

### Зақымдау тәуекелі!

Қатып қалған кір немесе қоспалар салдарынан зақымдану қаупі.

Құрылғыны әр қолданғаннан кейін дереу шайыңыз және тазалаңыз.

1. Егер айдалатын сұйықтық кір болса немесе құрамында қоспалар болса, құрылғыны содан кейін шаю керек: Құрылғыдан барлық кір немесе қоспалар шайылғанша, қоспасыз таза тұщы суды құрылғымен сорыңыз.

### ▲ ҚАУІП

Электр тогының соғу және жарақат алу қаупі!

Құрылғыда электрлік және механикалық компоненттер бар.

Құрастыру, бөліктеу немесе тазалау алдында құрылғыны әрқашан қуат көзінен ажыратыңыз.

2. Желі істікшесін розеткадан ажыратыңыз.
3. Жылдам қосылу түймесін басып, қосылым бөліктерін тартып алыңыз.

#### Сурет С

4. Қажет болса, шланг пен жылдам қосылым құрылғысындағы қалдықтарды алып тастаңыз.
5. Құрылғының сыртын жұмсақ, таза шүберекпен және мөлдір тұщы сумен тазалаңыз.
6. Құрылғы мен керек-жарақтарды босатып, құрғатыңыз.

### Техникалық қызмет көрсету

Құрылғы техникалық қызмет көрсетпейді.

## Тасымалдау

Қолмен тасымалдау

### ▲ АБАЙЛАҢЫЗ

Сүріну кезінде жарақат алу қаупі бар!

Бос кабельдер мен шлангтарға сүрінуден жарақат алу қаупі бар.

Құрылғыны жылжытқан кезде кабельдер мен шлангтарға назар аударыңыз.

1. Құрылғыны тұтқасынан көтеріңіз және тасыңыз.

Көлік құралдарымен тасымалдау

### ▲ ЕСКЕРТУ

Жарақат алу қаупі, зақымдану қаупі бар!

Тасымалдау кезінде құрылғының салмағын ескеріңіз.

Тасымалдау кезінде оның жылжып кетуіне немесе айналдына лақтырылуына жол бермеу үшін құрылғыны қолданыстағы нұсқауларға сәйкес қойыңыз немесе бекітіңіз.

2. Құрылғыны көліктерде тасымалдау кезінде қолданыстағы нұсқауларға сәйкес оны сырғып кетуден және аударылып кетуден сақтаңыз.

## Сақтау

### НАЗАР АУДАРЫҢИЗ

**Аязға байланысты зақымдану қаупі бар!**

Толығымен төгілмеген құрылғы аяздан зақымдалуы мүмкін.

Сақтамас бұрын құрылғы мен керек-жарақтарды толығымен босатыңыз.

Құрылғыны аяздан қорғаныз.

Құрылғыны ашық ауада емес, аязсыз жерде сақтаңыз.

### ⚠ АБАЙЛАҢИЗ

**Жарақат алу және зақымдану қаупі бар!**

Құрылғы көлбеу беттерде аударылып кетуі мүмкін.

Тасымалдау кезінде құрылғының салмағын ескеріңіз.

1. Сорғы мен керек-жарақтарды толығымен босатыңыз.
2. Сорғы мен керек-жарақтарды кептіріңіз.
3. Сорғыны аяздан қорғалған жерде сақтаңыз.

### Кедергілер болғанда көмек алу

Кемшіліктердің себебін астыда көрсетілген тізімге сәйкес Өзіңіз жоя алуыңыз мүмкін. Күдікті жағдайларда немесе осында аталған емес себебі жағдайларда Қызмет Көрсету бөлімінің арнайы мамандарымен хабарласыңыз.

Қате	Себебі	Жою
<b>Сорғы жұмыс істеп тұп, бірақ беріліс жоқ</b>	Сорғыда ауа бар	1. Сорғыны сұйықтық айдап шығарылмайынша желіге бірнеше рет қосып, қайта ажыратыңыз.
	Сору аймағы ластанған.	1. Құрылғыны электр қуатынан ажыратыңыз. 2. Сору аймағын тазалаңыз.
	Қолмен орындалатын режимдегі сұйықтық деңгейі тым төмен.	1. Мүмкін болса сорғыны сорып алынатын сұйықтыққа мүмкіндігінше терең етіп салыңыз, мына бөлімді қараңыз: <i>Пайдалану</i> .
<b>Сорғы іске қосылмайды немесе жұмыс кезінде кездейсоқ тоқтатылады</b>	Электр қуаты ажыратылған.	1. Сақтандырғыштар мен электр қосылымын тексеріңіз.
	Термореле сорғыны қызып кету себебінен өшірген.	1. Құрылғыны электр қуатынан ажыратыңыз. 2. Сорғыны суытып алыңыз. 3. Сору аймағын лас бөлшектерден тазалаңыз. 4. Сору аймағын тазалаңыз. 5. Сорғының «құрғақ» жұмысының алдын алыңыз.
	Лас бөлшектер сору аймағын бітейді.	1. Құрылғыны электр қуатынан ажыратыңыз. 2. Сору аймағын тазалаңыз.
<b>Өнімділік төмендейді</b>	Сору аймағы ластанған.	1. Құрылғыны электр қуатынан ажыратыңыз. 2. Сору аймағын тазалаңыз.
<b>Айдап шығару күші тым аз</b>	Максималды ағын биіктігінен асып кетті. Шланг диаметрі мен ұзындығы дұрыс таңдалмаған.	1. Сорғының максималды арынын ескеріңіз, <i>Техникалық мағлұматтар</i> -тарауды қараңыз. 2. Қажет болса, үлкенірек шланг диаметрін немесе қысқарақ шланг ұзындығын таңдаңыз, <i>Ағын жылдамдығын оңтайландыру</i> -тарауды қараңыз.
<b>Жылдам ажырайтын қосылыс ашылмайды не жабылмайды</b>	Ажырату жүйесі ластанған.	1. Қыспаны алыңыз. 2. Қыспаны тазалаңыз. 3. Қыспаны жөндеңіз.

### Техникалық мағлұматтар

	SP 16.000 Dirt	SP 22.000 Dirt
<b>Құрылғының техникалық сипаттамалары</b>		
Желілік кернеу	V 230-240	230-240
Желі жиілігі	Hz 50	50
Номиналды қуаты	W 550	750

		SP 16.000 Dirt	SP 22.000 Dirt
Максималды берілген мөлшері	l/h	16.000	22.000
Қысымы (макс.)	MPa (bar)	0,08 (0,8)	0,08 (0,8)
Күші (макс.)	m	8	8
Батыру тереңдігі (макс.)	m	7	7

		SP 16.000 Dirt	SP 22.000 Dirt
Рұқсат етілген Температуралық айдалатын сұйықтық	°C	5...35	5...35
Рұқсат етілген қайта айдалатын сұйықтықтардың бөлшек өлшемі (макс.)	mm	20	30
Ең төменгі сұйықтық деңгейі (қолмен режим)	mm	60	50
Қалдық сұйықтық деңгейі	mm	25	35
Салмағы (толымдаушыларсыз)	kg	4,9	6,5

Техникалық өзгерістер рұқсат етілген.

## Ағын жылдамдығын оңтайландыру

Ықтимал ағын жылдамдығының жоғары болу шарттары:

- ағын биіктігінің төмен болуы.
- пайдаланылатын шланг диаметрінің үлкен болуы.
- пайдаланылатын шлангтың қысқа болуы.
- жалғанған керек-жарақтан қысым жоғалуы қаншалықты аз орын алуы.

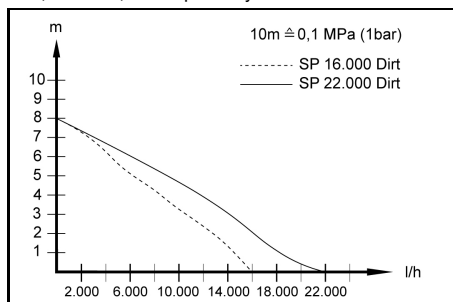

## ЕО стандарттарына сәйкестігі туралы декларация

Осымен төменде көрсетілген машина қауіпсіздік және денсаулық қорғау бойынша ЕО директиваларының талаптарына сәйкес келетіні мәлімдейміз. Бізбен келісусіз машинаның конструкциясы өзгерген жағдайда осы декларация өз күшін жояды.

Бұйым: Сорғы  
Типі: 1.645-xxx

**Қолданыстағы ЕО директивалары**  
2014/35/EC  
2014/30/EU  
2011/65/EU  
2009/125/EG

**Қолданылатын нұсқама(лар)**  
(ЕО) 2019/1781

**Қолданылатын біріздендірілген стандарттар**  
EN 60335-1  
EN 60335-2-41  
EN 62233: 2008

EN 55014-1: 2017 + A11: 2020

EN 55014-2: 2015

EN 61000-3-2: 2014

EN 61000-3-3: 2013

EN IEC 63000: 2018

Қол қойғандар басқарманың тапсырмасы мен үкелдігі бойынша әрекет етеді.

  
H. Jenner

Chairman of the Board of Management

  
S. Reiser

Manager Regulatory Affairs & Certification

Құжаттаманы жүргізетін үкелетті тұлға:

С. Райзер

Alfred Kärcher SE & Co. KG

Alfred-Kärcher-Str. 28 - 40

71364 Winnenden (Германия)

Тел.: +49 7195 14-0

Телефакс: +49 7195 14-2212

Винненден, 2021/06/01

## 目次

一般的な注意事項	135
規定に沿った使用	135
安全上のご注意	136
環境保護	136
アクセサリー	136
同梱品	136
保証	136
機器に関する説明	136
セットアップ	136
運転	137
手入れとメンテナンス	138
搬送	138
保管	138
障害発生時のサポート	138
技術データ	139
流量の最適化	139
EU準拠宣言	139

## 一般的な注意事項



デバイスを初めて使用する前に、このオリジナル取扱説明書および付属する安全に関する注意事項を読んでください。記載事項に従ってください。両文書を、後の使用あるいは次の所有者のために保存してください。

## 規定に沿った使用

機器はご家庭でのみ使用してください。

規定に沿った使用:

- 浸水時の建物部分の排水
- ポンプによる容器からの移し替えおよび汲み出し
- 井戸やシャフトからの取水
- ポートやヨットの淡水の汲み上げ

機能方法についての説明は、**運転**の章をご覧ください。

## 汲み上げが許可されている液体

### △ 危険

爆発性または可燃性の物質、あるいは不適当な物質を汲み上げると、生命の危険および損傷するリスクがあります！

可燃性または爆発性の物質が発火または爆発する可能性があります。

不適切な物質は、ポンプを損傷する可能性があります。

爆発性、引火性、または腐食性のある液体やガス（燃料、石油、ニトロジナーなど）、およびグリース、油、塩水、トイレの汚水、清水より流動性の悪い水は汲み上げないでください。

汲み上げが許可されている液体：

- ある程度の汚染度までの淡水。  
SP 16.000 ダート：  
粒径20 mmまでの汚染度の水  
SP 22.000 ダート：  
粒径30 mmまでの汚染度のある水
- 添加剤が規定通りに投与されているプール水。
- 洗濯機などから漏れ出たせっけん水。その後、透明な真水でポンプをすすぎ、洗浄します。章 すすぎおよび洗浄を参照してください。
- 汲み上げる液体の温度は5 °C～35 °Cの間であること。

## 不適切な使用

### 注意

霜による損傷の危険！

凍結時に操作すると、機器が損傷することがあります。

完全に水抜きされていない機器は、凍結で損傷することがあります。

機器は、凍結時には操作しないでください。機器を凍結から保護してください。

### 注意

連続運転時の損傷の危険！

機器は中断なしの連続運転には適していません。

機器を長時間連続して運転（池での連続循環運転など）しないでください。または固定設備（昇降装置、噴水ポンプなど）として使用しないでください。

### 注意事項

メーカーは、不適切な使用または誤った操作によって生じたいかなる損害についても責任を負いません。

## 安全上のご注意

### △ 危険

- この注記は機器の誤った取り扱いにより、使用者が死亡または重傷を負う可能性が高い危険事項が記載されています。

### △ 警告

この注記は機器の誤った取り扱いにより、使用者が死亡または重傷を負う可能性がある警告事項が記載されています。

### △ 注意

- この注記は機器の誤った取り扱いにより、使用者が傷害を負う可能性がある注意事項が記載されています。

### 注意

- この注記は機器の誤った取り扱いにより、物的損害につながる可能性があります。

## 環境保護

 梱包材はリサイクル可能です。梱包材は環境に適した方法で廃棄してください。



電気および電子機器には、誤って取り扱ったり廃棄したりすると人間と環境に危険を及ぼす可能性があります。性能があるバッテリーや充電式バッテリーパックあるいはオイルなどの構成要素が含まれています。これらは機器が適切に機能するために必要な構成要素です。このシンボルが表記されている機器は、各自治体の規定に従って廃棄してください。

## アクセサリ

純正のアクセサリのみ使用してください。

アクセサリに関する詳細については、[www.kaercher.com/jp/](http://www.kaercher.com/jp/)をご覧ください。

## 同梱品

本装置の同梱品は包装材の上に表示されています。開梱の際に内容物が揃っているか確認してください。付属品が欠けている場合や輸送による損傷があった場合は販売業者にご連絡ください。

## 保証

国ごとに弊社の販売会社が発行する保証条件が有効です。保証期間中は、資材または製造上の欠陥が原因とみられる装置の故障に関しては無料で修理いたします。保証請求の際はレシートを販売店またはお近くの認可カスタマーサービスを提示してください。（住所は裏面をご覧ください）

## 機器に関する説明

図は図表ページを参照  
イラスト A

- ① キャリングハンドル
- ② プラグ付き電源ケーブル
- ③ 自動排気装置
- ④ クイックコネクタ
- ⑤ ポンプコネクタ G 1 ½ (1インチ、1 ¼インチ、1 ½インチ ホース接続と G 1 ½ - ネジ)
- ⑥ 接続継手 (G 1 ½ - ネジ)
- ⑦ ロック (フロートスイッチ)
- ⑧ 高さ調整 (フロートスイッチ)
- ⑨ フロートスイッチ
- ⑩ \*ポンプコネクタ G 1 (¾インチおよび1インチのホース接続とG 1 - ネジ)
- ⑪ \*逆止弁
- ⑫ G 1 - ネジ式続 (SP 16.000 ダート)
- ⑬ プレフィルター (SP 22.000 ダート)

\* 納品範囲外。

## セットアップ

### △ 危険

感電やけがの危険があります！

機器には、電気部品と機械部品が含まれます。組み立て、分解、清掃の前には、機器を必ず電源から切り離してください。

### 注意事項

ホースの長さが短く、ホースの直径が大きいほど、汲み上げ能力は高くなります。



ポンプの詰まりを避けるため、ホースの直径が1 1/4 インチ未満の場合にはプレフィルターを使用します。

- SP 16,000 ダート オプション付属品
  - SP 22,000 ダート 支持脚に内蔵
- ポンプ接続部にはプラグインシステム（クイックコネクタ）が装備されています。

ポンプコネクタ G 1 1/2とG 1 ネジ接続付きの接続継手は、未組立の状態と機器に同封されています。

#### 注意事項

ポンプコネクタ G 1 1/2には、直径1インチ、1 1/4インチ、1 1/2インチのホースを接続することができます。ご希望の大きさの粒子を確実に汲み上げるためには、ホース径を十分に大きくし、ポンプコネクタ G 1 1/2の溝部分を適宜短くする必要があります。粒径がより小さい場合でも、高い流量を可能にするために、ホース径を大きくすることをお勧めします。

1インチ、1 1/2インチ、1 1/4インチのホースを使用する場合は、ポンプにホースを次のように接続します：

- 1 ポンプコネクタ G 1 1/2を接続継手にねじ込みます。  
イラスト B
- 2 ホースクランプをホースに差し込みます。
- 3 ホースをポンプコネクタ G 1 1/2に差し込んで、ホースクランプで固定します。
- 4 接続継手をクイックコネクタに差し込みます。

#### イラスト C

1/2インチまたは1インチのホースを使用する場合は、ポンプにホースを次のように接続します（SP 16,000 ダート）：

- 1 G 1 - ネジ接続を接続継手にねじ込みます。
- 2 オプション付属品のポンプコネクタ G 1 (6,997-359,0 ポンプコネクタ G 1 (33.3 mm) 逆止弁付き：納品範囲外) をG 1 - ネジ接続に取り付けます：
  - a 「UP」の文字が読めるように、逆止弁をG 1 - ネジ接続上に置きます。
  - b ポンプコネクタ G 1をG 1 - ネジ接続にねじ込みます。
- 3 ホースクランプをホースに差し込みます。
- 4 ホースをポンプコネクタ G 1に差し込んで、ホースクランプで固定します。
- 5 接続継手をクイックコネクタに差し込みます。

#### イラスト C

ポンプを設置する / 浸漬する：

- 1 フロートスイッチの高さ調整をロックに差し込みます。

#### イラスト D

- 2 ポンプを、汲み上げる液体下の堅固な底面上に安定するように設置するか、キャリングハンドルに取り付けたロープを使用してポンプを浸します。

#### 注意事項

吸引部は不純物によって塞がれていないようにしてください。底面が泥土の場合は、ポンプをレンガなどの上に置いてください。ポンプが水平に立つように気をつけてください。ケーブルやホースを持ってポンプを運ばないでください。

## 運転

### △ 危険

#### 感電による生命の危険!

通電部分に触れると、感電による生命の危険があります。

運転中は、キャリングハンドルに取り付けたロープや、汲み上げる液体に接している対象物（汲み上げる液体中に突き出たパイプライン、手すりなど）に触れたり、汲み上げる液体に手を入れないでください。

### 自動排気装置

1. 液面レベルが低い場合、吸い込まれた空気やポンプ内に存在する空気は、自動排気装置を介して外

に排出されます。空気だけでなく、液体も出てくる場合があります。

液面レベルが低い際にポンプの吸引に問題がある場合は、電源プラグの抜き取りと差し込みを繰り返し、吸引プロセスを補助します。

#### イラスト E

### 自動運転

1. 高さ調整とケーブルの長さでフロートスイッチを調整します。

#### 注意事項

ポンプを監視なしで運転する場合は、フロートスイッチを常に最上位置に設定して、ポンプが確実にオフになるようにします。

#### イラスト F

#### 注意事項

ポンプが最下位置に設定されている場合、フロートスイッチとロック間のケーブルの長さは、2.5 cmに設定します。ケーブルのマーキングを参照してください。

#### イラスト G

2. 電源プラグをコンセントに差し込みます。

#### 注意事項

自動運転では、フロートスイッチが汲み上げプロセスを自動的に制御します。

液面レベルの上昇によりフロートスイッチがスイッチオンの高さに達するとすぐに、ポンプがオンになります。

液面レベルの低下によりフロートスイッチがスイッチオフの高さに達するとすぐに、ポンプはオフになります。

フロートスイッチが自由に動けるように確保する必要があります。

フロートスイッチとロック間のケーブルの長さは、2.5 cm以上である必要があります。

スイッチオンの高さ / スイッチオフの高さ（フロートスイッチが最下位置）。

最小／最大	SP 16,000 ダート	SP 22,000 ダート
スイッチオンの高さ cm*	18 / 21	20 / 24
スイッチオフの高さ cm*	4 / 12	6 / 15

スイッチオンの高さ / スイッチオフの高さ（フロートスイッチが最上位置）。

最小／最大	SP 16,000 ダート	SP 22,000 ダート
スイッチオンの高さ cm*	28 / 31	33 / 36
スイッチオフの高さ cm*	14 / 22	19 / 27

\* フロートスイッチの位置およびフロートスイッチとロック間のケーブルの長さにより、スイッチオン・オフの高さが異なります。プリセットされたケーブルの長さを守ってください。

### 手動運転

#### 注意事項

手動運転では、ポンプのスイッチは常にオンのままです。手動運転でポンプが自ら吸引するためには、液面レベルが60 mm以上（SP 16,000 ダート）または50 mm以上（SP 22,000 ダート）である必要があります。ポンプは、残液面の高さが25 mm（SP 16,000 ダート）または35 mm（SP 22,000 ダート）まで汲み上げ可能です。ここに示された残液面の高さは、手動運転でのみ達成されます。

フロートスイッチが自由に動けるように確保する必要があります。

1. フロートスイッチを上向きにしてロックに固定します。

イラスト H

## 注意

### 空運転による損傷の危険！

空運転は、ポンプの摩耗を進行させます。手動運転中は、ポンプを放置しないでください。空運転の場合は、すぐに電源プラグをソケットから抜いてください。

2. 電源プラグをソケットに差し込みます。

## 運転の終了

1. 電源プラグをコンセントから抜き取ります。装置が停止します。

## 注意

### 損傷の危険！

乾燥した汚れや添加物による損傷の危険。使用後は毎回すぐに、機器をすすぎ、洗浄してください。

2. 汚れた液体や添加物を含む液体を汲み上げた場合は、運転終了後すぐに機器をすすぎ、洗浄してください。すすぎおよび洗浄の章を参照してください。
3. 機器と付属品を空にして乾燥させます。

## 手入れとメンテナンス

## △ 危険

### 感電やけがの危険があります！

機器には、電気部品と機械部品が含まれます。洗浄およびユーザーによる手入れは、お子様が行わないでください。

## すすぎおよび洗浄

## 注意

### 損傷の危険！

乾燥した汚れや添加物による損傷の危険。使用後は毎回すぐに、機器をすすぎ、洗浄してください。

1. 汚れた液体や添加物を含む液体を汲み上げた場合は、引き続き機器を洗浄する必要があります。機器で汚れや添加物がすべて洗い流されるまでは、添加物のない透明な淡水を汲み上げてください。

## △ 危険

### 感電やけがの危険があります！

機器には、電気部品と機械部品が含まれます。組み立て、分解、清掃の前には、機器を必ず電源から切り離してください。

2. 電源プラグをコンセントから抜き取ります。
3. クイックコネクタボタンを押し、接続継手を抜き取ります。

イラスト C

4. 必要に応じて、ホースとクイックコネクタから残留物を除去します。
5. 機器の外側は、清潔な柔らかい布と透明な真水で清掃します。
6. 機器と付属品を空にして乾燥させます。

## 整備

機器はメンテナンスの必要はありません。

## 搬送

手での持ち運び

## △ 注意

### つまずいてけがをする危険があります！

たるんだケーブルやホースにつまずき、けがをする危険があります。機器を移動するときは、ケーブルとホースに注意してください。

1. キャリングハンドルを握って機器を持ち上げて運びます。

車両での輸送

## △ 警告

### 怪我の危険、損傷のリスク！

輸送の際には装置の重量に注意してください。輸送中に機器が滑ってずれたり投げ出されたりしないように、適用されるガイドラインに従って積み込み、または固定してください。

2. 機器を車両で輸送する際には、適用されるガイドラインに従って、滑り止めや転倒防止のための固定を行ってください。

## 保管

## 注意

### 霜による故障を防止する

機器から洗浄液を完全に排出していない場合、霜によって故障する可能性があります。機器の保管前に、機器やタンクから洗浄液を排出して完全に空にしてください。機器を霜から保護してください。機器は霜が発生することのない屋内で保管してください。

## △ 注意

### 怪我と損傷が引き起こされる危険！

傾斜面では本機が転倒する恐れがあります。保管の際には装置の重量に注意してください。

1. ポンプと付属品を完全に空にします。
2. ポンプと付属品を乾燥させます。
3. ポンプは凍らない場所に保管してください。

## 障害発生時のサポート

障害発生の原因は簡単なものであることがよくあり、以下の一覧表を参考にすればご自分で対処することができます。確信が持てない時や、該当する障害が記載されていない場合は認可カスタマーサービスまでご連絡ください。

エラー	原因	解決策
ポンプは作動しますが、汲み上げません	ポンプ内に空気が入っています。	1. 液体が吸引されるまで、何度か、電源プラグをコンセントから抜き取り、また差し込みます。
	吸引部が詰まっています。	1. 電源プラグをコンセントから抜き取ります。 2. 吸引部を清掃します。
	手動運転の場合、液面が低すぎます。	1. ポンプをより深く、汲み上げる液体に浸してください。次の章を参照してください。 <b>運転。</b>

エラー	原因	解決策
ポンプが起動しない、または運転中に突然停止する	電源が遮断されています。	1. ヒューズと電気接続を確認します。
	熱保護スイッチが、過熱によりポンプを停止させました。	1. 電源プラグをコンセントから抜き取ります。 2. ポンプが冷えるのを待ちます。 3. 吸引部の汚れ粒子を除去します。 4. 吸引部を清掃します。 5. ポンプの空運転を防止します。
	汚れた粒子が吸引部をブロックします。	1. 電源プラグをコンセントから抜き取ります。 2. 吸引部を清掃します。
汲み上げ能力が低下します	吸引部が詰まっています。	1. 電源プラグをコンセントから抜き取ります。 2. 吸引部を清掃します。
汲み上げ能力が低すぎます	最大汲み上げ高さを超えました。 ホースの直径およびホースの長さが誤って選択されています。	1. 最大汲み上げ高さに注意してください。 <i>技術データ</i> の章を参照してください。 2. 必要に応じて、より大きなホース直径またはより短いホースの長さを選択します。 章 <i>流量の最適化</i> を参照してください。
クイックコネクタが開閉しません	プラグインシステムが汚れています。	1. クリップを取り外します。 2. クリップを清掃します。 3. クリップを取り付けます。

## 技術データ

	SP 16.000 Dirt	SP 22.000 Dirt
<b>機器のデータ</b>		
電源電圧	V 230-240	V 230-240
電源周波数	Hz 50	Hz 50
定格出力	W 550	W 750
流量 最大	l/h 16.000	l/h 22.000
圧力 (最大)	MPa 0,08 (bar) (0,8)	MPa 0,08 (bar) (0,8)
汲み上げ高さ (最大)	m 8	m 8
浸漬深さ (最大)	m 7	m 7
汲み上げ用液体の許容温度	°C 5...35	°C 5...35
許容される汲み上げ用液体の粒子サイズ (最大)	mm 20	mm 30
液体の最低高さ (手動モード)	mm 60	mm 50
残液面高さ	mm 25	mm 35
重量 (付属品なし)	kg 4,9	kg 6,5

技術的な変更が行われることがあります。

## 流量の最適化

次の場合、流量はさらに大きくなります：

- 汲み上げ高さがより低い場合。
- 使用するホースの直径がより大きい場合。
- 使用するホースがより短い場合。
- 接続された付属品が引き起こす圧力損失が少ない場合。

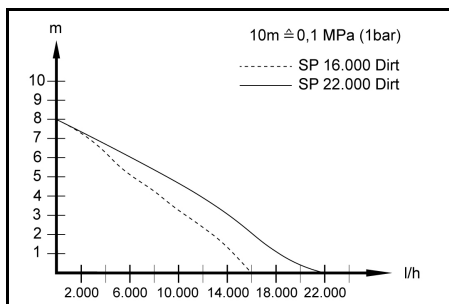

## EU 準拠宣言

弊社はここに以下に記載する機械がその設計と製造型式および弊社によって市場に出された仕様において、関連するEU指令の安全要件および健康要件を満たしていることを宣言します。弊社との相談なしに機械に改造を食うわえた場合は、この宣言の有効性が失われます。

製品：ポンプ  
型式：1.645-xxx

### 関連するEU指令

2014/35/EU  
2014/30/EU  
2011/65/EU  
2009/125/EG

### 適用される規制

(EU) 2019/1781

### 適用される調和規格

EN 60335-1  
EN 60335-2-41  
EN 62233: 2008  
EN 55014-1: 2017 + A11: 2020  
EN 55014-2: 2015  
EN 61000-3-2: 2014  
EN 61000-3-3: 2013  
EN IEC 63000: 2018

署名者は取締役の全権代理として行動します。



H. Jenner

Chairman of the Board of Management



S. Reiser

Manager Regulatory Affairs & Certification

文書の全権委員:

S. Reiser

Alfred Kärcher SE & Co. KG

Alfred-Kärcher-Str. 28 - 40

71364 Winnenden (Germany)

電話番号: +49 7195 14-0

ファックス: +49 7195 14-2212

Winnenden, 2021/06/01

## المساعدة في حالة حدوث خلل

الاضطرابات غالباً ما تكون ناتجة عن أسباب بسيطة، والتي يمكنك التغلب عليها بنفسك بمساعدة العرض التوضيحي التالي. عند الشك أو حدوث اضطرابات لم يتم ذكرها هنا، توجه من فضلك إلى مركز خدمة العملاء المعتمد.

خطأ	السبب	حل المشكلة
المضخة تعمل ولكنها لا تنضج	يوجد هواء في المضخة.	1. ينبغي فصل القابس من المقبس ثم توصيله عدة مرات حتى يتم شفط السائل.
	نطاق الشفط مسدود.	1. سحب قابس الشبكة من المقبس. 2. تنظيف نطاق الشفط.
المضخة لا تعمل أو توقف فجأة أثناء التشغيل	مستوى السائل منخفض للغاية في التشغيل اليدوي.	1. تعطيس المضخة بشكل أعمق في السائل المراد ضخه، انظر الفصل <i>التشغيل</i> .
	انقطاع إمداد التيار الكهربائي.	1. يجب فحص المصاهر والتوصيلات الكهربائية.
	مفتاح الحماية الحراري أوقف تشغيل المضخة بسبب الارتفاع الشديد لدرجة حرارة المضخة.	1. سحب قابس الشبكة من المقبس. 2. ترك الجهاز ليبرد. 3. إزالة جزيئات التلوث من نطاق الشفط. 4. تنظيف نطاق الشفط. 5. منع التشغيل الجاف للمضخة.
	انسداد نطاق الشفط من خلال جزيئات التلوث.	1. سحب قابس الشبكة من المقبس. 2. تنظيف نطاق الشفط.
	نطاق الشفط مسدود.	1. سحب قابس الشبكة من المقبس. 2. تنظيف نطاق الشفط.
قدرة الضخ تقل	نطاق الشفط مسدود.	1. سحب قابس الشبكة من المقبس. 2. تنظيف نطاق الشفط.
قدرة الضخ منخفضة للغاية	تم تجاوز الحد الأقصى لارتفاع الضخ. تم اختيار قطر خرطوم وطول خرطوم بشكل غير صحيح.	1. يجب مراعاة ارتفاع الضخ الأقصى، انظر فصل <i>البيانات الفنية</i> . 2. وعند اللزوم، اختر قطر خرطوم أكبر أو طول خرطوم أقصر، انظر فصل <i>تحسين معدل الضخ</i> .
لا يمكن فتح أو غلق التوصيل السريع	نظام التوصيل يكون متسخ.	1. إزالة المشبك. 2. تنظيف المشبك. 3. تركيب المشبك.

### تحسين معدل الضخ

- يصح معدل الضخ أكبر:
- كلما انخفض ارتفاع الضخ.
  - كلما زاد قطر الخرطوم المستخدم.
  - كلما انخفض طول الخرطوم المستخدم.
  - كلما انخفض فقدان الضغط بسبب ملحق متصل.

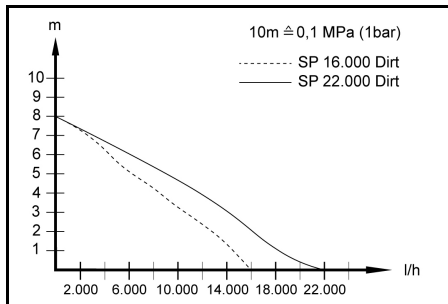

### البيانات الفنية

SP	SP		
22.000	16.000		
Dirt	Dirt		
<b>أداء الجهاز</b>			
230-240	230-240	V	جهد المأخذ الرئيسي
50	50	Hz	تردد المأخذ الرئيسي
750	550	W	إدخال الطاقة المقدر
22.000	16.000	l/h	كمية الإمداد القصوى
0,08 (0,8)	0,08 (0,8)	MPa (bar)	ضغط (أقصى)
8	8	m	ارتفاع الدفق (الأقصى)
7	7	m	عمق الغمر (الحد الأقصى)
5...35	5...35	درجة منوية	درجة الحرارة المسموح بها لسائل الضخ
30	20	mm	حجم جزيئات سوائل الضخ (الأقصى) المسموح بها
50	60	mm	الحد الأدنى لارتفاع السائل (الوضع اليدوي)
35	25	mm	ارتفاع السائل المتبقي
6,5	4,9	kg	الوزن (من دون ملحقات)

المواصفات الفنية خاضعة للتعديل.

## الشطف والتنظيف

### تنبيه

#### خطر حدوث أضرار

خطر حدوث أضرار بسبب الاتساخات أو المواد الجافة.

- احرص على شطف الجهاز وتنظيفه مباشرة بعد كل استخدام.
- 1 إذا تم ضخ سائل منسوخ أو مختلط بإضافات، فيجب عندئذ شطف الجهاز، فم بضخ ماء عذب دون إضافات باستخدام الجهاز حتى يتم شطف جميع الاتساخات أو الإضافات من الجهاز.

### ⚠ خطر

#### خطر التعرض لصدمة كهربائية ووقوع إصابات

يحتوي الجهاز على أجزاء كهربائية وميكانيكية. افصل الجهاز دائماً عن مصدر الكهرباء قبل تجميعه أو تفكيكه أو تنظيفه.

- 2 سحب قابس الشبكة من المقبس.
- 3 اضغط على زر نظام التوصيل السريع وافصل فوهة التوصيل.
- 4 وعند الزوم، تخلص من المخلفات الموجودة في الخرطوم وعلى نظام التوصيل السريع.
- 5 نظف الجهاز من الخارج بقطعة قماش ناعمة ونظيفة وماء عذب نظف.
- 6 أفرغ الجهاز والملحقات واتركها تجف.

## الصيانة

الجهاز لا يحتاج للصيانة.

## النقل

### نقل باليد

### ⚠ تنويه

#### خطر الإصابة بسبب التعثر

هناك خطر الإصابة بسبب التعثر في الكابلات والخرطوم المفرغ.

انتبه إلى الكابلات والخرطوم عند إزاحة الجهاز.

1. ارفع الجهاز واحمله من مقبض الحمل.

### النقل بالمركات

### ⚠ تحذير

#### خطر الإصابة، خطر التعرض لأضرار

احرص عند النقل على مراعاة وزن الجهاز.

قم بتخزين الجهاز أو تأمينه وفقاً للوائح المعمول بها حتى لا ينزلق أو يتطاير أثناء النقل.

2. عند عملية النقل في المركبات، يجب تأمين الجهاز ضد الانزلاق والالتفاف وفقاً لما تنص عليه المعايير السارية حالياً.

## التخزين

### تنبيه

#### خطر التلف من الصقيع

من الممكن حدوث تلف بالأجهزة غير المفروغة بالكامل بسبب الصقيع.

أفرغ الجهاز والملحقات تماماً قبل تخزينها.

عليك حماية الجهاز من التجمد.

قم بتخزين الجهاز في مكان خالي من الصقيع، وليس في الهواء الطلق.

### ⚠ تنويه

#### خطر الإصابة وخطر التعرض لأضرار

قد يتعرض الجهاز للالتفاف على الأسطح المائلة.

احرص عند التخزين على مراعاة وزن الجهاز.

1. أفرغ المضخة والملحقات بالكامل.
2. اترك المضخة والملحقات حتى تجف.
3. تخزين المضخة في مكان خالي من الصقيع.

يجب أن يتراوح طول الكابل بين العوامة الكهربائية والقفل 2,5 م على الأقل.

ارتفاع التشغيل / ارتفاع الإيقاف (العوامة الكهربائية في أدنى موضع):

الحد الأدنى / الحد الأقصى	SP 22.000 Dirt	SP 16.000 Dirt
ارتفاع التشغيل بوحدة سم*	24 / 20	21 / 18
ارتفاع الإيقاف بوحدة سم*	15 / 6	12 / 4

ارتفاع التشغيل / ارتفاع الإيقاف (العوامة الكهربائية في أعلى موضع):

الحد الأدنى / الحد الأقصى	SP 22.000 Dirt	SP 16.000 Dirt
ارتفاع التشغيل بوحدة سم*	36 / 33	31 / 28
ارتفاع الإيقاف بوحدة سم*	27 / 19	22 / 14

\* تختلف ارتفاعات التبديل وفقاً لموضع العوامة الكهربائية وطول الكابل بين العوامة الكهربائية والقفل. نوصي بالالتزام بطول الكابل المتوسط مسبقاً.

## التشغيل اليدوي

### إرشاد

في التشغيل اليدوي، تظل المضخة مشغلة باستمرار، لكي تقوم المضخة بالشفط بشكل مستقل في التشغيل اليدوي، يجب أن يكون مستوى السائل 60 مم على الأقل (SP 16.000 Dirt) أو 50 مم (SP 22.000 Dirt). يمكن للمضخة ضخ ما يصل إلى 25 مم من ارتفاع السائل المتبقي (SP 16.000 Dirt) أو 35 مم (SP 22.000 Dirt). لا يتم الوصول إلى ارتفاع السائل المتبقي المحدد إلا في التشغيل اليدوي.

يجب ضمان حرية حركة العوامة الكهربائية.

1. ثبت العوامة الكهربائية في القفل بحيث تشير لأعلى.

### صورة إيضاحية H

### تنبيه

#### خطر حدوث أضرار في حالة التشغيل على الجاف

يؤدي التشغيل على الجاف إلى زيادة التآكل بالمضخة.

لا تترك المضخة دون مراقبة أثناء التشغيل اليدوي.

وانزع القابس الكهربائي من المقبس الكهربائي على الفور في حالة التشغيل على الجاف.

2. أدخل قابس التيار الكهربائي في المقبس.

## إيقاف التشغيل

1. سحب قابس الشبكة من المقبس.  
الجهاز يتوقف.

### تنبيه

#### خطر حدوث أضرار

خطر حدوث أضرار بسبب الاتساخات أو المواد الجافة.

احرص على شطف الجهاز وتنظيفه مباشرة بعد كل استخدام.

2. إذا تم ضخ سائل منسوخ أو مختلط بإضافات، فاحرص على شطف الجهاز وتنظيفه مباشرة بعد انتهاء التشغيل، انظر فصل الشطف والتنظيف.

3. أفرغ الجهاز والملحقات واتركها تجف.

## العناية والصيانة

### ⚠ خطر

#### خطر التعرض لصدمة كهربائية ووقوع إصابات

يحتوي الجهاز على أجزاء كهربائية وميكانيكية.

لا يجوز للأطفال إجراء أعمال التنظيف والصيانة المنوطة بالمستخدم.

## مواصفات الجهاز

الشكال، انظر صفحات الرسومات  
صورة إيضاحية A

توصيل الخرطوم بالمضخة، عند استخدام خرطوم مقاس ¼ بوصة  
أو 1 بوصة (SP 16.000 Dirt):

- 1 اربط الوصلة الملولبة G 1 بغوثة التوصيل.
- 2 ركب الملحقات الخاصة لوصلة المضخة G1 وصلة المضخة 1.69973590 G (33,3 مم) بما في ذلك الصمام اللارجوعي - غير متوفر ضمن مجموعة التجهيزات الموردة) على الوصلة الملولبة G 1:
- a ضع الصمام اللارجوعي على الوصلة الملولبة G 1 بحيث يمكن قراءة الكلمة "UP".
- b اربط وصلة المضخة G 1 على الوصلة الملولبة G 1.
- 3 حرك مشبك الخرطوم على الخرطوم.
- 4 حرك الخرطوم على وصلة المضخة G 1 وثبته بمشبك الخرطوم.
- 5 أدخل فوثة التوصيل في نظام التوصيل السريع.

### صورة إيضاحية C

تنصيب / غمر المضخة:

- 1 أدخل وسيلة تعديل ارتفاع العوامة الكهربائية في القفل.
- 2 قم بتنصيب المضخة بشكل مستقر على أرض صلبة في سائل الضخ أو غمرها من خلال الحبل المثبت بمقبض الحمل.

### إرشاد

يجب ألا تكون منطقة الشفط مسدودة بالانساخت. وفي حالة الأرض الطينية، ضع المضخة على قالب طوب أو ما شابه ذلك. تأكد من أن المضخة في وضع أفقي. لا تحمل المضخة من الكابل أو الخرطوم.

## التشغيل

### ⚠️ خطر

خطر على الحياة من جراء صدمة كهربائية!

هناك خطر على الحياة من جراء صدمة كهربائية عند لمس أجزاء موصلة للكهرباء.

انتاء التشغيل، لا تلمس الحبل المثبت بمقبض الحمل أو الأشياء الملامسة لسائل الضخ (مثل الأنابيب أو القضبان البارزة في سائل الضخ) ولا تمسك سائل الضخ.

### جهاز تنفيس هواء أوتوماتيكي

- 1 إذا كان مستوى السائل منخفضاً، فإن أي هواء يتم امتصاصه أو وجوده في المضخة يتسرب عبر جهاز تنفيس هواء أوتوماتيكي. بالإدخال إلى الهواء، يمكن أن يتسرب السائل أيضاً. إذا كانت المضخة تعاني من مشاكل في الشفط عندما يكون مستوى السائل منخفضاً، فافصلها مراراً وتكراراً وقم بتوصيلها لدعم عملية السحب.

### صورة إيضاحية E

### التشغيل الأوتوماتيكي

- 1 اضبط العوامة الكهربائية عبر وسيلة تعديل الارتفاع وطول الكابل.

### إرشاد

عند تشغيل المضخة دون مراقبة، اضبط العوامة الكهربائية دائماً على الموضع العلوي لضمان إيقاف المضخة بشكل موثوق.

### صورة إيضاحية F

### إرشاد

عند ضبط العوامة الكهربائية على أدنى موضع، اضبط طول الكابل بين العوامة الكهربائية والقفل على القيمة 2,5 سم، انظر وضع العلامة على الكابل.

### صورة إيضاحية G

2. إدخال قابس الشبكة في المقبس.

### إرشاد

في التشغيل الأوتوماتيكي، تتحكم العوامة الكهربائية في عملية الضخ أوتوماتيكياً. تعمل المضخة بمجرد وصول العوامة الكهربائية إلى ارتفاع التشغيل بسبب زيادة مستوى السائل. وتتوقف المضخة بمجرد وصول العوامة الكهربائية إلى ارتفاع الأيقاف بسبب انخفاض مستوى السائل. يجب ضمان حرية حركة العوامة الكهربائية.

## بدء التشغيل

### ⚠️ خطر

خطر التعرض لصدمة كهربائية ووقوع إصابات!

يحتوي الجهاز على أجزاء كهربائية وميكانيكية. أفضل الجهاز دائماً عن مصدر الكهرباء قبل تجميعه أو تفكيكه أو تنظيفه.

### إرشاد

كلما كان طول الخرطوم أقصر وقطر الخرطوم أكبر، زادت قدرة الضخ.

لتجنب انسداد المضخة، استخدم فلترًا أوليًا مع أقطار الخرطوم الأصغر من ¼ بوصة.

- ملحقات خاصة للمضخة SP 16.000 Dirt
- SP 22.000 Dirt مدمجة في الحامل

تم تجهيز وصلة المضخة بنظام توصيل (التوصيل السريع). يتم توريد فوثة التوصيل مع وصلة المضخة ½ G 1 والوصلة الملولبة G 1 مع الجهاز دون تركيب.

### إرشاد

يمكن توصيل الخراطيم ذات قطر 1 بوصة و 1 ¼ بوصة و 1 ½ بوصة بوصلة المضخة ½ G 1.

يجب اختيار قطر كبير بما يكفي للخرطوم وتقصير وصلة المضخة ½ G 1 بالشقوق لكي يتم ضخ حجم الحبة المرغوب. كما ينصح باستخدام قطر خرطوم كبير حتى عند استخدامه للحبوب الصغيرة، لكي يتمكن مرور كمية أكبر ممكنة.

توصيل الخرطوم بالمضخة، عند استخدام خرطوم مقاس 1 بوصة أو 1 ¼ بوصة أو 1 ½ بوصة:

- 1 اربط وصلة المضخة ½ G 1 على فوثة التوصيل.
- 2 صورة إيضاحية B
- 3 حرك مشبك الخرطوم على الخرطوم.
- 4 حرك الخرطوم على وصلة المضخة ½ G 1 وثبته بمشبك الخرطوم.
- 4 أدخل فوثة التوصيل في نظام التوصيل السريع.

### صورة إيضاحية C

**تنبيه**

**خطر حدوث أضرار بسبب الصقيع!**  
قد يؤدي التشغيل أثناء الصقيع إلى تلف الجهاز. وقد يتعرض الجهاز الذي لم يتم تفرغها بالكامل للضرر من خلال الصقيع.  
تجنب تشغيل الجهاز أثناء الصقيع.  
عليك حماية الجهاز من التجمد.

**تنبيه**

**خطر حدوث أضرار أثناء التشغيل المستمر!**  
الجهاز غير مناسب للتشغيل المستمر دون انقطاع.  
تجنب تشغيل الجهاز لفترة طويلة دون انقطاع (مثل التشغيل المستمر للدوران في البريك) أو تركيبة ثابتة (على سبيل المثال كنظام رفع أو مضخة نافورة).

**إرشاد**

لا تتحمل الشركة الصانعة مسؤولية أي أضرار محتملة قد تحدث نتيجة الاستخدام غير المطابق للمواصفات أو التشغيل الخاطئ.

**درجات الخطر**

**⚠️ خطر**

• إشارة إلى خطر مباشر وشيك الحدوث وقد يؤدي إلى إصابات جسدية بالغة أو إلى الوفاة.

**⚠️ تحذير**

• إشارة إلى موقف قد تحفه المخاطر وقد يؤدي إلى إصابات جسدية بالغة أو إلى الوفاة.

**⚠️ تنويه**

• إشارة إلى موقف قد تحفه المخاطر وقد يؤدي إلى إصابات بسيطة.

**تنبيه**

• إشارة إلى موقف قد تحفه المخاطر وقد يؤدي إلى حدوث أضرار مادية.

**حماية البيئة**

المواد المستخدمة في التغليف قابلة لإعادة التدوير. يرجى التخلص من مواد التغليف بطريقة تحافظ على البيئة.  
تحتوي الأجهزة الكهربائية والإلكترونية مواد قيمة قابلة لإعادة التدوير وغالباً على أجزاء مثل البطاريات، متراكبات أو الزيت والتي قد تشكل خطورة على صحة الإنسان والبيئة في حالة التعامل معها أو تم التخلص منها بصورة خاطئة، إلا أن هذه الأجزاء ضرورية لتشغيل الجهاز بصورة سليمة. لا يجوز التخلص من الأجهزة المميرة بهذا الرمز مع النفايات المنزلية.

**إرشادات حول مواد المحتويات (REACH)**

تجد المعلومات الحالية حول مواد المحتويات على الموقع: [www.kaercher.com/REACH](http://www.kaercher.com/REACH)

**الملحقات التكميلية وقطع الغيار**

استخدام الملحقات التكميلية الأصلية وقطع الغيار الأصلية فقط، والتي تضمن تشغيل الجهاز بشكل آمن وخالٍ من الاختلالات. تجد المعلومات الخاصة بالملحقات التكميلية وقطع الغيار على الموقع [www.kaercher.com](http://www.kaercher.com).

**محتوى التسليم**

محتوى تسليم الجهاز مصور على العبوة. تأكد من وجود جميع محتويات العبوة عند فتحها. وفي حالة نقص أية ملحقات تكميلية أو اكتشاف أي تلف بها ناتج عن عملية النقل، يرجى إخطار البائع.

**الضمان**

يسري في كل دولة شروط الضمان التي تضعها شركة التسويق المتخصصة التابعة لنا. نحن نتولى إصلاح الأخطاء التي قد تطرأ على جهازك خلال فترة الضمان بدون مقابل، عندما يكون سبب هذه الأعطال ناجم عن عيب في المواد المستخدمة أو في عملية التصنيع. في حالة استحقاق الضمان، توجه من فصلك بقسيمة الشراء إلى أقرب موزع أو مركز خدمة عملاء معتمد.  
(العنوان على الصفحة الخلفية)

إرشادات عامة..... 141  
الاستخدام المطابق للتعليمات ..... 141  
درجات الخطر..... 141  
حماية البيئة ..... 141  
الملحقات التكميلية وقطع الغيار..... 141  
محتوى التسليم..... 141  
الضمان ..... 141  
مواصفات الجهاز..... 142  
بدء التشغيل ..... 142  
التشغيل ..... 142  
العناية والصيانة ..... 143  
النقل ..... 143  
التخزين ..... 143  
المساعدة في حالة حدوث خلل..... 144  
البيانات الفنية ..... 144  
تحسين معدل الصنع..... 144

**إرشادات عامة**



يرجى قراءة دليل التشغيل هذا قبل أول استخدام للجهاز وكذلك الإرشادات السلامة المرفقة. ثم يجب استخدام الجهاز وفقاً لذلك. عليك الاحتفاظ بكل الكتيبين وذلك للاستخدام اللاحق أو تسليمهما للمالك التالي.

**الاستخدام المطابق للتعليمات**

استخدم الجهاز للاستعمال المنزلي فقط. الاستخدام المطابق للتعليمات:

- تصريف الماء من المباني عند حدوث فيضانات
- النقل والتفريغ من الحاويات
- استخراج الماء من الآبار وغرف الصرف الصحي
- ضخ الماء العذب من الفوارب واليخوت
- للإرشادات حول طريقة العمل، انظر فصل التشغيل.

**سوائل الصغ المسموم بها**

**⚠️ خطر**

**خطر على الحياة ووقوع أضرار عند ضخ مواد انفجارية أو قابلة للاشتعال أو غير مناسبة!**  
المواد القابلة للاشتعال أو الانفجارية يمكن أن تشتعل أو تتفجر. المواد غير المناسبة يمكن أن تلحق الضرر بالمضخة. تجنب ضخ سوائل أو غازات انفجارية أو قابلة للاشتعال أو مسببة للتآكل (مثل الوقود أو البنزين أو مخفف باستخدام البنزين) أو ضخ الشحوم أو الزيوت أو الماء المالح أو ماء الصرف الصحي من مرافق المرحاض أو الماء الذي يتميز بقابلية تدفق أقل من الماء النظيف.

سوائل الصغ المسموم بها:

- الماء العذب حتى درجة اتساخ محددة.  
SP 16.000 Dirt
- ماء ذو درجة اتساخ حتى جسيمات بحجم 20 مم  
SP 22.000 Dirt
- ماء ذو درجة اتساخ حتى جسيمات بحجم 30 مم
- ماء المسبح عند استخدام الجرعة المطابقة للمواد المضافة.
- محلول الغسل، على سبيل المثال الناتج من تسرب الغسالات.
- بعد ذلك، اشطف المضخة بالماء العذب النقي ونظفها، انظر فصل الشطف والتنظيف.
- يجب أن تتراوح درجة حرارة سوائل الصغ بين 5 °م و 35 °م.











**THANK YOU!**  
**MERCI! DANKE! ¡GRACIAS!**



Registrieren Sie Ihr Produkt und profitieren Sie von vielen Vorteilen.

Register your product and benefit from many advantages.

Enregistrez votre produit et bénéficiez de nombreux avantages.

Registre su producto y aproveche de muchas ventajas.

**[www.kaercher.com/welcome](http://www.kaercher.com/welcome)**



Bewerten Sie Ihr Produkt und sagen Sie uns Ihre Meinung.

Rate your product and tell us your opinion.

Évaluer votre produit et dites-nous votre opinion.

Reseñe su producto y díganos su opinión.



**[www.kaercher.com/dealersearch](http://www.kaercher.com/dealersearch)**

**Alfred Kärcher SE & Co. KG**  
Alfred-Kärcher-Str. 28-40  
71364 Winnenden (Germany)  
Tel.: +49 7195 14-0  
Fax: +49 7195 14-2212

