



**BOSCH**



Register your  
new device on  
MyBosch now and  
get free benefits:  
[bosch-home.com/  
welcome](https://bosch-home.com/welcome)

# Práčka

**WGG244M0CS**

**[sk]** Návod na používanie a pokyny na inštaláciu

# Obsah

<b>1 Bezpečnosť.....</b>	<b>4</b>	<b>10 Príslušenstvo .....</b>	<b>29</b>
1.1 Všeobecné upozornenia .....	4	<b>11 Bielizeň .....</b>	<b>29</b>
1.2 Používanie v súlade s ur-		11.1 Príprava bielizne .....	29
čením.....	4	<b>12 Pracie a ošetrovacie pros-</b>	<b>30</b>
1.3 Obmedzenie skupiny použí-		<b>triedky .....</b>	<b>30</b>
vateľov .....	4	<b>13 Základná obsluha.....</b>	<b>30</b>
1.4 Bezpečná inštalácia .....	5	13.1 Zapnite spotrebič .....	30
1.5 Bezpečné používanie .....	7	13.2 Nastavenie programu.....	30
1.6 Bezpečné čistenie a údržba.....	9	13.3 Prispôsobenie nastavení	
<b>2 Zabránenie vecným škodám .....</b>	<b>10</b>	programu.....	30
<b>3 Ochrana životného prostredia</b>		13.4 Vložte bielizeň .....	30
<b>a šetrenie .....</b>	<b>11</b>	13.5 Vloženie dávkovacej po-	
3.1 Likvidácia obalu.....	11	môcky na tekutý prací pros-	
3.2 Šetrenie energie a zdrojov .....	11	triedok .....	31
3.3 Energeticky úsporný režim.....	11	13.6 Používanie dávkovacej po-	
<b>4 Umiestnenie a pripojenie.....</b>	<b>12</b>	môcky na tekutý prací pros-	
4.1 Vybalenie spotrebiča.....	12	triedok .....	31
4.2 Obsah dodávky .....	12	13.7 Plnenie pracích a ošetrova-	
4.3 Požiadavky na miesto in-		cích prostriedkov.....	32
štalácie .....	12	13.8 Spustenie programu.....	32
4.4 Odstránenie prepravných po-		13.9 Namáčanie bielizne .....	32
istiek .....	13	13.10 Doplnenie bielizne .....	32
4.5 Pripojenie spotrebiča .....	14	13.11 Zrušenie programu.....	32
4.6 Vyrovnávanie spotrebiča.....	15	13.12 Pokračovanie programu	
4.7 Elektrické pripojenie		pri Stop plákania .....	32
spotrebiča.....	16	13.13 Vybratie bielizne .....	32
<b>5 Oboznámenie sa .....</b>	<b>17</b>	13.14 Vypnutie spotrebiča.....	33
5.1 Spotrebič .....	17	<b>14 Detská poisťka.....</b>	<b>33</b>
5.2 Zásuvka na prací pros-		14.1 Aktivovanie detskej poisťky ....	33
triedok.....	18	14.2 Deaktivovanie detskej pois-	
5.3 Ovládací panel .....	18	ťky .....	33
<b>6 Pred prvým použitím.....</b>	<b>19</b>	<b>15 Základné nastavenia .....</b>	<b>33</b>
6.1 Spustenie prania naprázdno ....	19	<b>16 Čistenie a údržba .....</b>	<b>33</b>
<b>7 Displej.....</b>	<b>20</b>	16.1 Čistenie bubna .....	33
<b>8 Tlačidlá .....</b>	<b>23</b>	16.2 Čistenie zásuvky na pracie	
<b>9 Programy .....</b>	<b>25</b>	prostriedky.....	34

16.3 Čistenie vypúšťacieho čerpadla.....	34
16.4 Čistenie vstupného otvoru v gumovej manžete .....	37
<b>17 Odstránenie porúch .....</b>	<b>38</b>
17.1 Núdzové odblokovanie.....	46
<b>18 Preprava, skladovanie a likvidácia.....</b>	<b>46</b>
18.1 Demontáž spotrebiča .....	46
18.2 Vloženie prepravných poistiek .....	46
18.3 Opätovné uvedenie spotrebiča do prevádzky.....	46
18.4 Likvidácia starého spotrebiča.....	47
<b>19 Zákaznícky servis.....</b>	<b>47</b>
19.1 Označenie produktu (E-Nr.) a výrobné číslo (FD).....	47
<b>20 Hodnoty spotreby .....</b>	<b>48</b>
<b>21 Technické údaje .....</b>	<b>49</b>



# 1 Bezpečnosť

Dodržiavajte nasledujúce bezpečnostné upozornenia.

## 1.1 Všeobecné upozornenia



- Starostlivo si prečítajte tento návod.
- Návod, ako aj ďalšie informácie o produkte uschovajte pre neskoršie použitie alebo ďalšieho majiteľa.
- Nepripájajte spotrebič, ak došlo k poškodeniu počas prepravy.

## 1.2 Používanie v súlade s určením

Tento spotrebič používajte len:

- na pranie textílií, ktoré sa dajú prať v práčke a vlny, ktoré sa môžu prať ručne podľa etikety so symbolmi ošetrovania.
- s vodou z vodovodu a bežnými pracími a ošetrovacími prostriedkami na použitie v práčke.
- v súkromných domácnostiach a v uzavretých priestoroch domáceho prostredia.
- maximálne do výšky 4000 m nad morom.

## 1.3 Obmedzenie skupiny používateľov

Tento spotrebič môžu používať deti staršie ako 8 rokov a osoby so zníženými fyzickými, sensorickými alebo mentálnymi schopnosťami alebo osoby s nedostatočnými skúsenosťami a/alebo vedomosťami iba vtedy, ak sú pod dozorom alebo ak boli poučené o bezpečnom používaní spotrebiča a nebezpečenstiev, ktoré z neho vyplývajú.

Deti sa so spotrebičom nesmú hrať.

Čistenie ani používateľskú údržbu nesmú vykonávať deti bez dozoru.

Deti do 3 rokov a domáce zvieratá držte mimo dosahu spotrebiča.

## 1.4 Bezpečná inštalácia

Pri inštalácii spotrebiča dodržiavajte bezpečnostné pokyny.

### **⚠ VAROVANIE – Riziko zásahu elektrickým prúdom!**

Neodborná inštalácia je nebezpečná.

- ▶ Spotrebič pripojte a prevádzkujte len podľa údajov na výrobnom štítku.
- ▶ Spotrebič sa smie pripojiť len k sieti so striedavým prúdom cez uzemnenú zásuvku nainštalovanú podľa predpisov.
- ▶ V elektroinštalácii domácnosti musí byť podľa predpisov nainštalovaný systém ochranného vodiča. Inštalácia musí mať dostatočne veľký prierez vodiča.
- ▶ Pri použití prúdového chrániča použite len typ s označením .
- ▶ Nikdy spotrebič nenapájajte cez externý spínací mechanizmus, napr. spínacie hodiny alebo diaľkové ovládanie.
- ▶ Keď je spotrebič zabudovaný, sieťová zástrčka sieťového prívodného vedenia musí byť voľne prístupná alebo ak voľný prístup nie je možný, musí sa v pevne uloženej elektrickej inštalácii namontovať rozdeľovacie zariadenie so všetkými pólmi podľa ustanovení o inštalácii.
- ▶ Pri inštalácii spotrebiča sa uistite, že napájací kábel nie je zasunutý alebo poškodený.

Poškodená izolácia sieťového prívodného vedenia je nebezpečná.

- ▶ Sieťové prívodné vedenie sa nikdy nesmie dostať do kontaktu s horúcimi časťami spotrebiča alebo tepelnými zdrojmi.
- ▶ Sieťové prívodné vedenie sa nikdy nesmie dostať do kontaktu s ostrými špicami alebo hranami.
- ▶ Nikdy neohýbajte, nestláčajte ani nevymieňajte sieťové prívodné vedenie.

### **⚠ VAROVANIE – Riziko požiaru!**

Použitie predĺženého napájacieho kábla a nepovolených adaptérov je nebezpečné.

- ▶ Nepoužívajte predlžovacie káble ani viacnásobné zásuvky.
- ▶ Ak je napájací kábel príliš krátky, kontaktujte oddelenie služieb zákazníkom.
- ▶ Používajte iba adaptéry schválené výrobcom.

### **⚠ VAROVANIE – Riziko poranenia!**

Vysoká hmotnosť spotrebiča môže spôsobiť zranenie pri zdvíhaní.

- ▶ Spotrebič nedvíhajte sami.

Keď sa spotrebič nevhodne nainštaluje do veže pozostávajúcej z kombinácie práčky a sušičky, môže spadnúť.

- ▶ Sušičku postavte na práčku výlučne pomocou spájacej súpravy od výrobcu sušičky . Iná metóda inštalácie nie je povolená.
- ▶ Spotrebič neinštalujte do veže pozostávajúcej z kombinácie práčky a sušičky, keď výrobca sušičky neponúka vhodnú spájaciu súpravu.
- ▶ Do veže pozostávajúcej z kombinácie práčky a sušičky nespájajte spotrebiče rozdielnej hĺbky a šírky.
- ▶ Vežu pozostávajúcu z kombinácie práčky a sušičky neinštalujte na podstavec, spotrebiče by sa mohli prevrátiť.

### **⚠ VAROVANIE – Riziko udusenía!**

Deti si môžu obalový materiál pretiahnuť cez hlavu alebo sa doň zabaliť a zadusiť.

- ▶ Obalový materiál uchovávajte mimo detí.
- ▶ Nenechajte deti hrať sa s obalovým materiálom.

### **⚠ UPOZORNENIE – Riziko poranenia!**

Spotrebič môže počas prevádzky vibrovať alebo sa pohybovať.

- ▶ Spotrebič postavte na čistú, rovnú a pevnú plochu.
- ▶ Vyrovnajte spotrebič pomocou nožičiek a vodováhy.

Ak sú hadice a sieťové prírodné vedenia položené nevhodne, vzniká riziko zakopnutia.

- ▶ Hadice a sieťové prírodné vedenia položte tak, aby nehrozilo nebezpečenstvo zakopnutia.

Keď sa pri presúvaní spotrebič drží za vyčnievajúce časti, napr. dvierka spotrebiča, tieto časti sa môžu zlomiť.

- ▶ Spotrebič pri presúvaní nikdy nedržte za vyčnievajúce časti.

### **⚠ UPOZORNENIE – Riziko porezania!**

Dotýkanie sa ostrých hrán spotrebiča môže viesť k rezným poraneniam.

- ▶ Nikdy sa nedotýkajte spotrebiča na ostrých hranách.

- ▶ Pri inštalácii a preprave spotrebiča používajte ochranné rukavice.

## 1.5 Bezpečné používanie

### **⚠ VAROVANIE – Riziko zásahu elektrickým prúdom!**

Poškodený spotrebič alebo poškodené sieťové prírodné vedenie je nebezpečné.

- ▶ Nikdy nepoužívajte poškodený spotrebič.
- ▶ Nikdy neťahajte za sieťové prírodné vedenie, keď ho chcete odpojiť od elektrickej siete. Vždy odpojte sieťovú zástrčku sieťového prírodného vedenia.
- ▶ Keď je spotrebič alebo sieťové prírodné vedenie poškodené, okamžite vytiahnite zástrčku sieťového prírodného vedenia alebo vypnite poistku v poistkovej skrini a zatvorte prívod vody.
- ▶ Zavolajte zákaznícky servis. → *Strana 47*

Vniknutá vlhkosť môže spôsobiť úraz elektrickým prúdom.

- ▶ Spotrebič používajte iba v uzavretých priestoroch.
- ▶ Nikdy nevystavujte spotrebič vysokým teplotám alebo vlhkosti.
- ▶ Na čistenie spotrebiča nepoužívajte parný čistič, vysokotlakový čistič, hadice ani sprchy.

### **⚠ VAROVANIE – Riziko poškodenia zdravia!**

Deti sa môžu zavrieť dovnútra spotrebiča a dostať sa do ohrozenia života.

- ▶ Spotrebič nestavajte za dvere, ktoré blokujú alebo obmedzujú otvorenie dvierok spotrebiča.
- ▶ V prípade spotrebičov, ktoré už doslúžili, odpojte sieťovú zástrčku sieťového prírodného vedenia, potom odpojte sieťové prírodné vedenie a zničte zámok dvierok spotrebiča tak, aby sa už dvierka nedali zatvoriť.

### **⚠ VAROVANIE – Riziko udusenía!**

Deti môžu vdýchnuť alebo prehltnúť malé časti a zadusiť sa.

- ▶ Drobné časti uchovávajte mimo dosahu detí.
- ▶ Nenechajte deti hrať sa drobnými dielmi.

### **⚠ VAROVANIE – Riziko otravy!**

Pracie a ošetrovacie prostriedky môžu pri požití spôsobiť otravu.

- ▶ V prípade náhodného požitia vyhľadajte lekársku pomoc.
- ▶ Pracie a ošetrovacie prostriedky uchovávajte mimo dosah detí.

### **⚠ VAROVANIE – Riziko výbuchu!**

Keď bola bielizeň predtým čistená prostriedkami s obsahom roz-púšťadiel, môže to viesť k výbuchu v spotrebiči.

- ▶ Čistenú bielizeň pred praním dôkladne vypláčajte vo vode.

### **⚠ UPOZORNENIE – Riziko poranenia!**

Pri vystupovaní alebo lezení na spotrebič sa môže krycia doska zlomiť.

- ▶ Nikdy nevystupujte alebo nelezte na spotrebič.

Pri sadaní alebo narazení na otvorené dvierka sa môže spotrebič prevrátiť.

- ▶ Nesadajte si na dvierka spotrebiča alebo sa o ne neopierajte.

- ▶ Na dvierka spotrebiča neodkladajte žiadne predmety.

Siahanie do otáčajúceho sa bubna môže spôsobiť poranenia rúk.

- ▶ Pres siahnutím do bubna počkajte, kým sa bubon úplne zastaví.

### **⚠ UPOZORNENIE – Riziko obarenia!**

Prací roztok sa pri praní pri vysokej teplote rozhorúči.

- ▶ Nedotýkajte sa horúceho pracieho roztoku.

### **⚠ UPOZORNENIE – Riziko chemických popálenín!**

Pri otvorení zásuvky na prací prostriedok môže zo spotrebiča vy-streknúť prací a ošetrovací prostriedok. Kontakt s očami alebo po-kožkou môže spôsobiť podráždenie.

- ▶ Pri kontakte s pracím alebo ošetrovacím prostriedkom dôkladne vypláchnite oči a opláchnite pokožku čistou vodou.

- ▶ V prípade náhodného požitia vyhľadajte lekársku pomoc.

- ▶ Pracie a ošetrovacie prostriedky uchovávajte mimo dosah detí.



## 1.6 Bezpečné čistenie a údržba

Pri čistení a údržbe spotrebiča dodržiavajte bezpečnostné pokyny.

### **⚠ VAROVANIE – Riziko zásahu elektrickým prúdom!**

Neodborné opravy sú nebezpečné.

- ▶ Spotrebič môže opravovať iba príslušne vyškolený personál.
- ▶ Pri oprave spotrebiča sa smú používať len originálne náhradné súčiastky.
- ▶ Keď sa poškodí sieťový prípojný kábel tohto spotrebiča, musí ho vymeniť výrobca alebo jeho zákaznicky servis alebo podobne kvalifikovaná osoba, aby sa zabránilo ohrozeniam.

Vniknutá vlhkosť môže spôsobiť úraz elektrickým prúdom.

- ▶ Na čistenie spotrebiča nepoužívajte parný čistič, vysokotlakový čistič, hadice ani sprchy.

### **⚠ VAROVANIE – Riziko poranenia!**

Používanie neoriginálnych náhradných súčiastok a príslušenstva je nebezpečné.

- ▶ Používajte len originálne náhradné súčiastky a príslušenstvo výrobcu.

### **⚠ VAROVANIE – Riziko otravy!**

Pri používaní čistiacich prostriedkov s obsahom rozpúšťadiel môžu vznikať jedovaté výpary.

- ▶ Nepoužívajte žiadne čistiace prostriedky obsahujúce rozpúšťadlá.

## 2 Zabránenie vecným škodám

Rešpektujte tieto upozornenia, aby ste zabránili vecným škodám a škodám na spotrebiči.

### POZOR!

Nesprávne dávkovanie aviváže, pracích, ošetrovacích a čistiacich prostriedkov môže nepriaznivo ovplyvniť funkcie spotrebiča.

- ▶ Dodržiavajte odporúčané dávkovanie výrobcu.

Prekročenie maximálnej náplne nepriaznivo ovplyvňuje funkcie spotrebiča.

- ▶ Dodržiavajte maximálne množstvo náplne pre každý program a neprekračujte ho.

→ "Programy", Strana 25

Spotrebič je zaistený na prepravu prepravnými poistkami. Neodstránené prepravné poistky môžu spôsobiť vecné škody a poškodiť spotrebič.

- ▶ Pred uvedením do prevádzky kompletne odstráňte všetky prepravné poistky a odložte si ich.
- ▶ Pred každou prepravou všetky prepravné poistky kompletne namontujte, aby ste zabránili prepravným škodám.

Neodborné pripojenie prírodnej hadice vody môže viesť k vecným škodám.

- ▶ Skrutkové spoje na prívide vody utiahnite rukou.
- ▶ Prírodnú hadicu vody podľa možnosti pripojte na vodovodný kohútik priamo bez ďalších spájacích prvkov, ako je adaptér, predĺženie, ventily alebo podobne.
- ▶ Dbajte na to, aby bol vnútorný priemer vodovodného kohútika minimálne 17 mm.
- ▶ Dbajte na to, aby bola dĺžka závitů na prípoji k vodovodnému kohútiku minimálne 10 mm.

Príliš nízky alebo príliš vysoký tlak vody môže ovplyvniť funkcie spotrebiča.

- ▶ Uistite sa, že tlak vody vo vodovodnom systéme je minimálne 100 kPa (1 bar) a maximálne 1 000 kPa (10 bar).
- ▶ Keď tlak vody prekročí maximálnu uvedenú hodnotu, medzi prípojku pitnej vody a hadicovú súpravu spotrebiča sa musí nainštalovať redukčný ventil.
- ▶ Spotrebič nepripájajte na zmiešavacu batériu beztlakového ohrievača horúcej vody.

Modifikované alebo poškodené hadice na vodu môžu spôsobiť vecné škody alebo poškodiť spotrebič.

- ▶ Nikdy neohýbajte, nestláčajte, neupravujte alebo nerezte hadice na vodu.
- ▶ Používajte iba dodané hadice na vodu alebo originálne náhradné hadice.
- ▶ Nikdy znovu nepoužívajte použité hadice na vodu.

Používanie spotrebiča so znečistenou alebo príliš horúcou vodou môže spôsobiť vecné škody a poškodenie spotrebiča.

- ▶ Spotrebič prevádzkujte výlučne so studenou vodou z vodovodu.

Nevhodné čistiace prostriedky môžu poškodiť povrch spotrebiča.

- ▶ Nepoužívajte agresívne alebo abrazívne čistiace prostriedky.
- ▶ Nepoužívajte čistiace prostriedky s vysokým obsahom alkoholu.
- ▶ Nepoužívajte tvrdé drôtenky alebo čistiace špongie.
- ▶ Spotrebič čistite len vodou a mäkkou, vlhkou utierkou.
- ▶ Pri kontakte so spotrebičom okamžite odstráňte všetky zvyšky pracieho prostriedku, zvyšky aerosólu alebo iné zvyšky.

## 3 Ochrana životného prostredia a šetrenie

### 3.1 Likvidácia obalu

Obalové materiály nezaťažujú životné prostredie a sú recyklovateľné.

- ▶ Jednotlivé komponenty zlikvidujte oddelene podľa druhu.

### 3.2 Šetrenie energie a zdrojov

Pri dodržiavaní nasledujúcich pokynov spotrebuje váš spotrebič menej elektrickej energie a vody.

Využívajte programy s nízkymi teplotami a dlhými časmi prania, ako aj maximálne množstvo náplne.

- ✓ Spotreba energie a vody je najefektívnejšia.

Prací prostriedok dávajte podľa stupňa znečistenia bielizne.

- ✓ Pre mierne až normálne znečistenie stačí menšie množstvo pracieho prostriedku. Dodržiavajte odporúčanie dávkovania výrobcu pracieho prostriedku.

Znížte teplotu pri praní mierne a normálne znečistenej bielizne.

- ✓ Pri praní na nízkej teplote spotrebič spotrebuje menej energie. Pre mierne až normálne znečistenie stačia aj nižšie teploty, ako sú uvedené na etikete so symbolmi ošetrovania.

Keď sa má bielizeň následne sušiť v sušičke bielizne, nastavte maximálne otáčky odstreďovania.

- ✓ Suchšia bielizeň skracuje trvanie programu pri sušení a znižuje spotrebu energie. S vyššími otáčkami odstreďovania klesne zvyšková vlhkosť v bielizni a stúpne hlučnosť odstreďovania.

Bielizeň perte bez predprania.

- ✓ Pranie s predpraním predlžuje trvanie programu a zvyšuje spotrebu energie a vody.

Spotrebič má množstevnú automatiku.

- ✓ Podľa druhu bielizne a množstva náplne množstevná automatika optimálne prispôsobí spotrebu vody a čas trvania programu.

### 3.3 Energeticky úsporný režim

Keď spotrebič dlhší čas neobsluhujete, automaticky sa prepne do energeticky úsporného režimu. Všetky zobrazovania zhasnú a bliká . Energeticky úsporný režim sa ukončí, keď budete spotrebič znova obsluhovať.

## 4 Umiestnenie a pripojenie

### 4.1 Vybalenie spotrebiča

#### POZOR!

Predmety zabudnuté v bubne, ktoré nie sú určené na prevádzku v spotrebiči, môžu viesť k materiál- nym škodám a spôsobiť poškodenie spotrebiča.

- ▶ Pred prevádzkou tieto predmety a dodané príslušenstvo vyberte z bubna.
1. Obalový materiál a ochranný obal kompletne odstráňte zo spotrebiča.  
→ *"Likvidácia obalu", Strana 11.*
  2. Skontrolujte spotrebič, či nemá viditeľné poškodenia.
  3. Otvorte dvierka spotrebiča.  
→ *"Základná obsluha", Strana 30*
  4. Vyberte príslušenstvo z bubna.
  5. Zatvorte dvierka spotrebiča.

### 4.2 Obsah dodávky

Po vybalení skontrolujte všetky diely na eventuálne poškodenia vzniknuté pri preprave a úplnosť pri dodaní.

#### POZOR!

Prevádzka s neúplným alebo chybným príslušenstvom môže nepriazni- vo ovplyvniť funkciu spotrebiča alebo viesť k vecným škodám a poškodiť spotrebič.

- ▶ Spotrebič neprevádzkujte s neúpl- ným alebo chybným príslušen- stvom.
- ▶ Pred prevádzkou spotrebiča vy- meňte potrebné príslušenstvo.  
→ *"Príslušenstvo", Strana 29*

**Poznámka:** Bezchybnosť fungovania spotrebiča bola skontrolovaná v závode. V spotrebiči preto môžu byť zvyšky vodných škvŕn. Škvŕny zmiznú po prvom praní.

Súčasti dodávky:

- Práčka
- Sprievodná dokumentácia
- Prepravné poistky  
→ *"Odstránenie prepravných pois- tiiek", Strana 13*
- Krytky
- Prívodná hadica vody  
→ *"Pripojenie prívodnej hadice vody", Strana 14*

### 4.3 Požiadavky na miesto in- štalácie

#### VAROVANIE

##### Riziko zásahu elektrickým prúdom!

Spotrebič obsahuje súčasti, ktoré sú pod napätím. Dotyk súčastí, ktoré sú pod napätím, je nebezpečný.

- ▶ Spotrebič neprevádzkujte bez krycej dosky.

#### VAROVANIE

##### Riziko poranenia!

Pri prevádzke na podstavci sa môže spotrebič prevrátiť.

- ▶ Pred uvedením spotrebiča do pre- vádzky bezpodmienečne upevnite nožičky spotrebiča príchytkami  
→ *Strana 29 výrobcu.*

#### POZOR!

Spotrebič môže obsahovať zvyškovú vodu. Keď sa spotrebič nakloní o viac než 40°, môže táto zvyšková voda vytiecť.

- ▶ Spotrebič opatrne nakloňte.

**Miesto inštalácie Požiadavky**

Podstavec

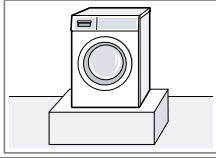
Spotrebič upevníte príchytkami → *Strana 29.*

Drevená podlaha na trámoch

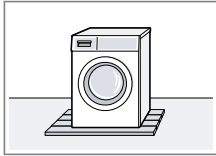

Spotrebič nainštalujte na drevenú dosku (hrúbka min. 30 mm) odolnú voči vode, ktorá je pevne zoskrutkovaná k podlahe.

Kuchynská linka

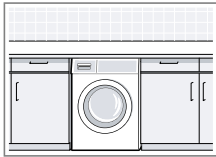

Spotrebič nainštalujte iba pod kompaktnú pracovnú dosku, ktorá je pevne spojená so susednými skrinkami. Potrebná šírka výklenku: 60 cm.

Pri stene

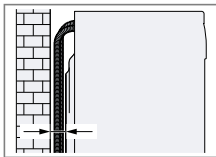

Medzi stenu a spotrebič nezaviknite hadice.

**POZOR!**

Zvyšková voda môže zamrznúť. Zamrznutá zvyšková voda môže spotrebič poškodiť a zamrznuté hadice môžu prasknúť.

- Spotrebič neinštalujte v priestoroch ohrozených mrazom alebo v exteriéri.

**4.4 Odstránenie prepravných poistiek**

Spotrebič je zaistený na prepravu prepravnými poistkami na zadnej strane spotrebiča.

**Poznámka:** Odložte skrutky prepravných poistiek a objímky pre prípad neskoršej prepravy → *Strana 46.*

1. Vytiahnite hadice z držiakov.

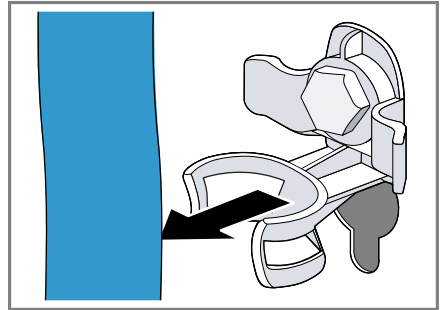

2. Povolte všetky 4 prepravné poistky skrutkovým kľúčom veľkosti 13 ① a odstráňte ich ②.

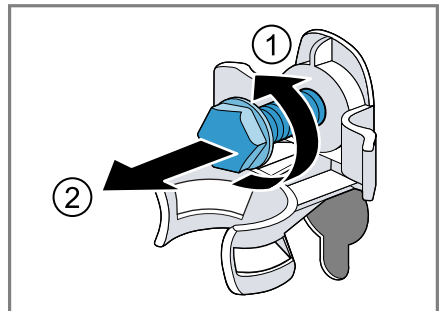

## sk Umiestnenie a pripojenie

3. Sieťové prírodné vedenie vyťahnite z držiaka.

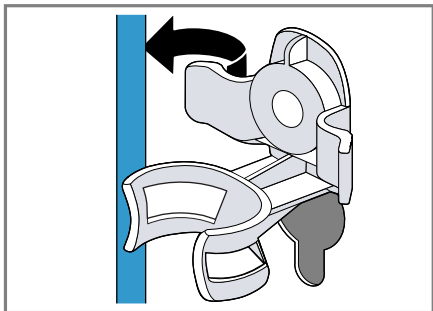

4. Odstráňte 4 objímky.

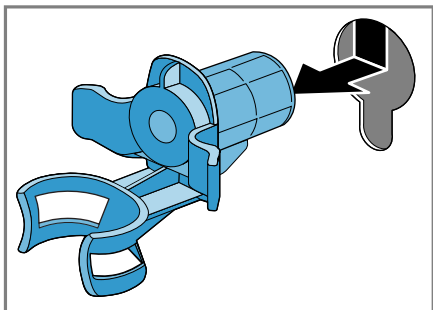

5. Nasadíte 4 krytky.

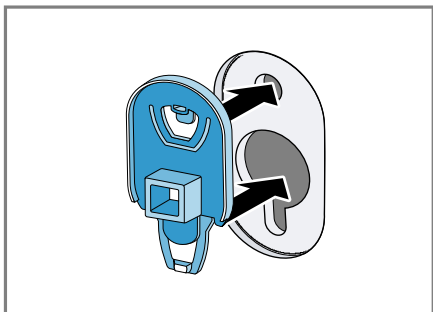

6. 4 krytky zatlačte zhora.

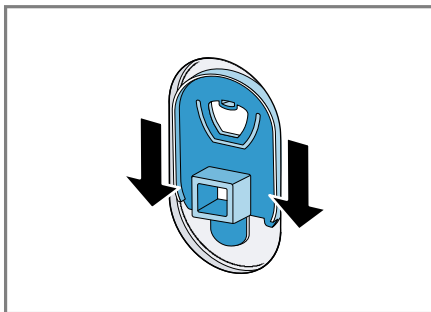

## 4.5 Pripojenie spotrebiča

### Pripojenie prívodnej hadice vody

1. Pripojte prírodnú hadicu vody na spotrebiči.

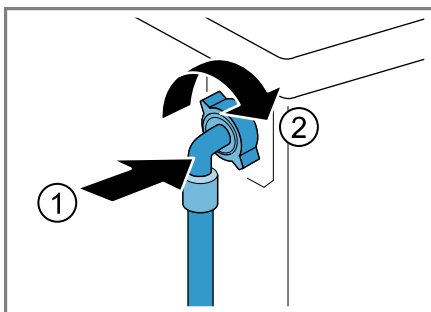

2. Pripojte prírodnú hadicu vody na prívod vody (26,4 mm = 3/4").

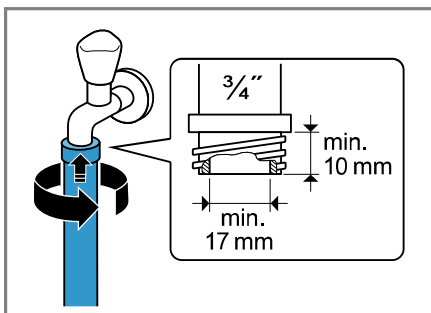

3. Otvorte opatrne vodovodný kohútik a skontrolujte tesnosť pripojovacích miest.

## Spôsoby pripojenia odtoku vody

Tieto informácie vám pomôžu pripojiť spotrebič na odtok vody.

### POZOR!

Pri odčerpávaní je odtoková hadica vody pod tlakom a môže sa uvoľniť z nainštalovaného miesta pripojenia.

- ▶ Odtokovú hadicu vody zistite proti neúmyselnému uvoľneniu.

**Poznámka:** Dodržiavajte výšky odčerpávania.  
Maximálna výška odčerpávania je 100 cm.

#### Sifón

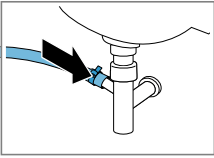

Miesto pripojenia zaistíte hadicovou objímkou (24 – 40 mm).

#### Umývadlo

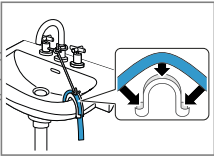

Odtokovú hadicu zafixujete a zistíte oblúkom → *Strana 29.*

Plastová rúra s gumovým hrdlom alebo odtokový kanál

Odtokovú hadicu zafixujete a zistíte oblúkom → *Strana 29.*

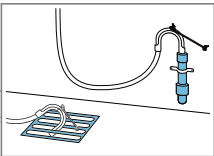

## 4.6 Vyrovnanie spotrebiča

Aby sa znížila hlučnosť a vibrácie a pohybovanie spotrebiča, spotrebič správne vyrovnajte.

1. Skrutkovým kľúčom veľkosti 17 po-voľte v smere chodu hodinových ručičiek poistné matice.

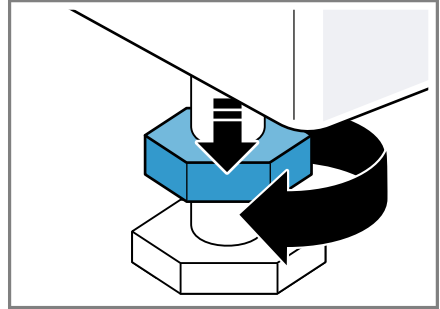

2. Spotrebič vyrovnajte otáčaním nožičiek. Skontrolujte vodováhou, či je spotrebič vyrovnaný.

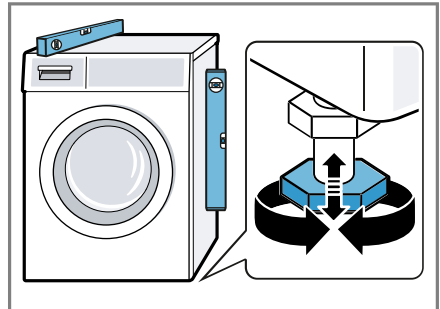

Všetky nožičky spotrebiča musia stáť pevne na podlahe.

**sk** Umiestnenie a pripojenie

3. Poistné matice pevne pritiahnite skrutkovým kľúčom veľkosti 17 proti skrini spotrebiča.

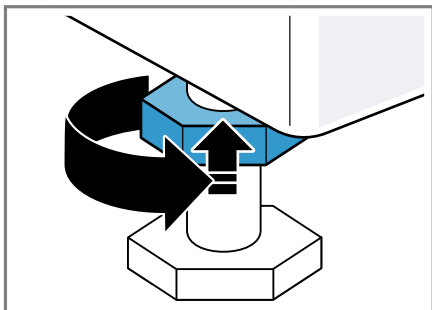

Pridržiavajte pritom nožičku spotrebiča a neprestavte jej výšku.

## 4.7 Elektrické pripojenie spotrebiča

1. Zapojte konektor napájacieho kábla spotrebiča do elektrickej zásuvky v blízkosti spotrebiča.

Informácie o pripojení spotrebiča nájdete v technických údajoch → *Strana 49*.

2. Skontrolujte, či je sieťová zástrčka pevne zasunutá.



## 5 Oboznámenie sa

### 5.1 Spotrebič

Tu nájdete prehľad komponentov vášho spotrebiča.

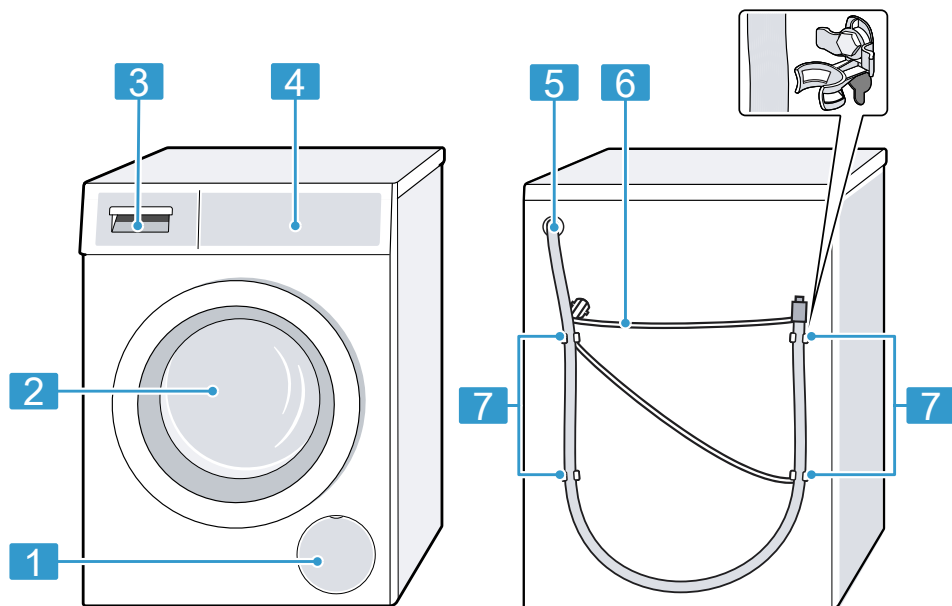

V závislosti od typu spotrebiča sa môžu detaily na obrázku líšiť, napr. farba a tvar.

**1** Servisná klapka vypúšťacieho čerpadla → *Strana 34*

**2** Dvierka

**3** Zásuvka na prací prostriedok → *Strana 18*

**4** Ovládací panel → *Strana 18*

**5** Odtoková hadica vody → *Strana 15*

**6** Sieťové prírodné vedenie → *Strana 16*

**7** Prepravné poistky → *Strana 13*

## 5.2 Zásuvka na prací prostriedok

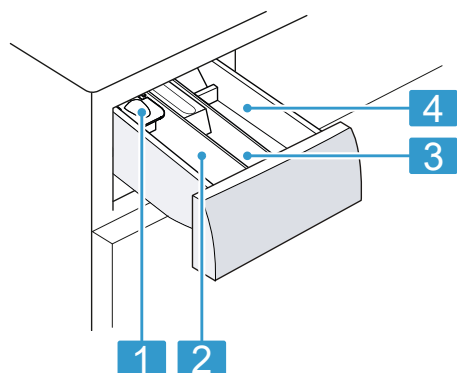

- 
- 1** Dávkovacia pomôcka na tekutý prací prostriedok  
→ "Vloženie dávkovacej pomôcky na tekutý prací prostriedok", *Strana 31*
- 
- 2** Komora II:
- Prací prostriedok na hlavné pranie
  - Zmäkčovač
  - Bielidlo
  - Soľ na škrvny
- 
- 3** Komora ☼:
- Aviváž
  - Tekutý škrob
  - Impregnačný prostriedok
- 
- 4** Komora I:
- Prací prostriedok na predpranie
  - Hygienický prací prostriedok
- 

## 5.3 Ovládací panel

Pomocou ovládacieho poľa môžete nastaviť všetky funkcie vášho spotrebiča a získať informácie o prevádzkovom stave.

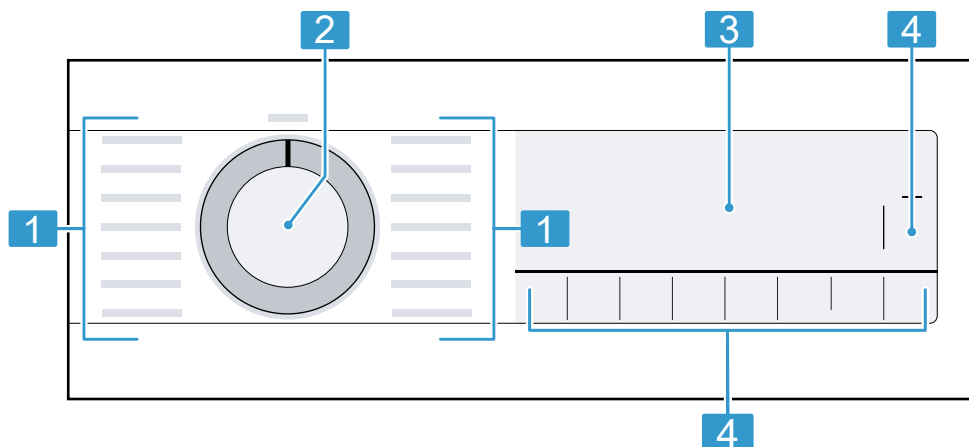

- 
- 1** Programy
- 
- 2** Volič programov  
→ *Strana 30*
- 
- 3** Displej → *Strana 20*
- 
- 4** Tlačidlá → *Strana 23*
-

## 6 Pred prvým použitím

Pripravte spotrebič na používanie.

### 6.1 Spustenie prania naprázdno

Pred opustením závodu bol váš spotrebič dôkladne preskúšaný. Aby sa prípadná zvyšková voda odstránila, vykonajte prvé pranie bez bielizne.

1. Nastavte volič programov na  **čistenie bubna**.
2. Zatvorte dvierka.
3. Vytiahnite zásuvku na prací prostriedok.
4. Univerzálny prostriedok na pranie nalejte/nasypte do komory II.

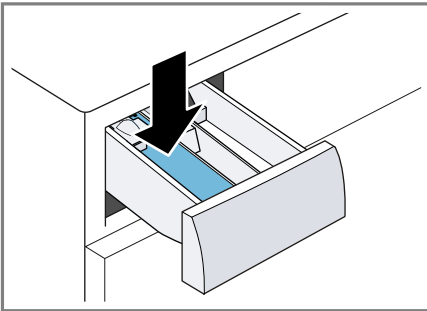

Peneniu zabránite tým, že použijete iba polovicu odporúčaného množstva pracieho prostriedku na mierne znečistenie. Nepoužívajte prací prostriedok na vlnu alebo prací prostriedok na jemnú bielizeň.

5. Zasuňte zásuvku na prací prostriedok. Zasuňte zásuvku na prací prostriedok.
6. Na spustenie programu stlačte  (štart/doplňenie).
  - ✓ Na displeji sa zobrazí zostávajúci čas trvania programu.
  - ✓ Po skončení programu sa na displeji zobrazí: "-0-".

7. Spustite prvé pranie alebo nastavte volič programov na **vypnuto**, aby sa spotrebič vypol.  
→ "Základná obsluha", Strana 30

## 7 Displej

Na displeji uvidíte aktuálne hodnoty nastavenia, možnosti výberu alebo texty upozornení.

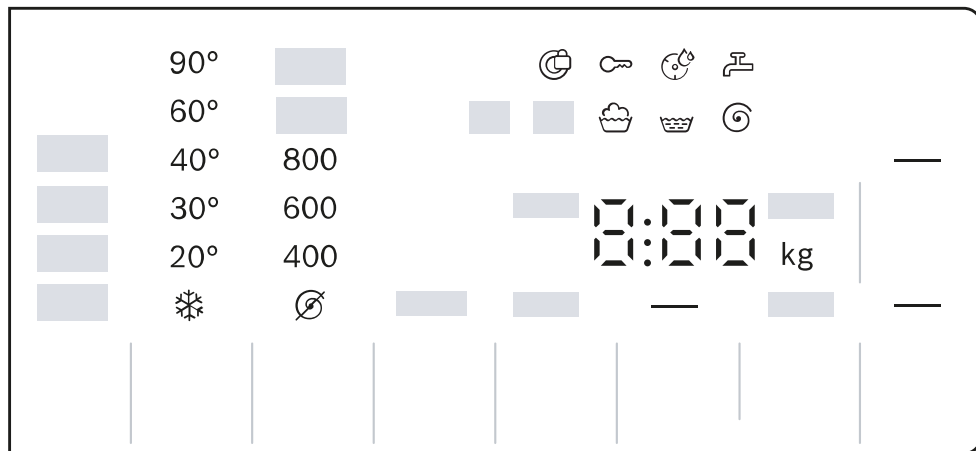

Príklad zobrazenia na displeji

Ukazovateľ	Názov	Viac informácií
0.40 <sup>1</sup>	Čas trvania programu/zostávajúci čas programu	Približný predpokladaný čas trvania programu alebo zostávajúci čas programu.
"10" / + <sup>1</sup>	Čas Hotové za	→ "Tlačidlá", Strana 23
9,0 kg <sup>1</sup>	Odporúčaná náplň	Maximálne množstvo náplne pre nastavený program v kg.
☹ - 1400 ☺	Počet otáčok pri odstreďovaní	Nastavený počet otáčok odstreďovania v ot/min. → "Tlačidlá", Strana 23 ☹: bez záverečného odstreďovania, len odčerpanie ☹: stop plákanie, bez odčerpania
❄ - 90	Teplota	Nastavená teplota v °C. → "Tlačidlá", Strana 23 ❄ (studená)

<sup>1</sup> Príklad















Ukazovateľ	Názov	Viac informácií
—	Štart/pauza	Spustenie, zrušenie alebo pauza <ul style="list-style-type: none"> <li>■ svieti: Program beží a môže sa zrušiť alebo prerušiť.</li> <li>■ bliká: Program sa môže spustiť alebo môže pokračovať.</li> </ul>
↓	Predpranie	Stav programu
☹	Pranie	Stav programu
👑	Vyplachovanie	Stav programu
🌀	Odstred'ovanie	Stav programu
🔑	Detská poistka	<ul style="list-style-type: none"> <li>■ svieti: Detská poistka je aktivovaná.</li> <li>■ bliká: Detská poistka je aktivovaná a spotrebič bol obsluhovaný. → "Deaktivovanie detskej poistky", Strana 33</li> </ul>
—	Ľahké žehlenie	Redukcia pokrčenia je aktivovaná. → "Tlačidlá", Strana 24
—	Predpranie	Predpranie aktivované. → "Tlačidlá", Strana 23 Predpranie aktivované.
—	Voda plus a plákanie plus	Pranie s väčším množstvom vody a s plákaním je aktivované. → "Tlačidlá", Strana 23
—	SpeedPerfect	Pranie so skráteným časom je aktivované. → "Tlačidlá", Strana 23
🚰	Krv	Druh škvŕn je aktivovaný.
🌿	Tráva	Druh škvŕn je aktivovaný.
🍷	Červené víno	Druh škvŕn je aktivovaný.
👉	Kuchynský tuk/olej	Druh škvŕn je aktivovaný.
🌀	Upozornenie na potrebu čistenia bubna	bliká: bubon je znečistený. Použite program 🌀 čistenie bubna na čistenie a údržbu bubna a nádrže na prací roztok. → "Čistenie bubna", Strana 33
🔒	Dvierka	<ul style="list-style-type: none"> <li>■ svieti: Dvierka sú zablokované a nedajú sa otvoriť.</li> <li>■ bliká: Dvierka nie sú zatvorené.</li> <li>■ vypnuté: Dvierka sú odblokované a môžu sa otvoriť.</li> </ul>
🚰	Vodovodný kohútik	<ul style="list-style-type: none"> <li>■ Žiaden tlak vody.</li> <li>■ Tlak vody je príliš nízky.</li> </ul>

<sup>1</sup> Príklad

<b>Ukazovateľ</b>	<b>Názov</b>	<b>Viac informácií</b>
E:35 / -10 <sup>1</sup>	Porucha	Kód chyby, indikácia chyby, signál.
<sup>1</sup> Príklad		

## 8 Tlačidlá

Výber nastavení programu závisí od nastaveného programu. Možnosti výberu pre každý program nájdete v prehľade .







Tlačidlo	Výber	Viac informácií
 (štart/doplne- nie)	<ul style="list-style-type: none"> <li>■ Spustiť</li> <li>■ Zrušiť</li> <li>■ Pozastaviť</li> </ul>	Spustenie, zrušenie alebo pozastave- nie programu.
 (Speed Per- fect)	<ul style="list-style-type: none"> <li>■ Aktivovanie</li> <li>■ Deaktivovanie</li> </ul>	Aktivovanie alebo deaktivovanie prania so skráteným časom. <b>Poznámka:</b> Spotreba energie sa zvýši. Výsledok prania sa tým nezhorší.
 (AntiStain)	Viacnásobný vý- ber	Vyberte druh škvŕn. Teplota, pohyb bubna a čas namáča- nia sa prispôbia charakteru škvŕn.
 (hotové za)	do 24 hodín	Stanovte čas ukončenia programu. Čas trvania programu je už obsia- hnutý v nastavenom počte hodín. Po spustení programu sa zobrazí čas trvania programu.
 (voľba teploty)	 – 90 °C	Prispôsobenie teploty v °C.
 (otáčky)	 – 1400	Prispôsobenie otáčok pri odstreďova- ní alebo aktivovanie  (stop pláka- nia). Výberom  sa neodčerpá voda na konci prania a deaktivuje sa odstreďo- vanie. Bielizeň zostane ležať vo vode z plákania.
 3 s (nastave- nie 3 s)	<ul style="list-style-type: none"> <li>■ Aktivovať</li> <li>■ Deaktivovať</li> </ul>	→ "Detská poistka", Strana 33
 (otáčky)	Viacnásobný vý- ber	Základné nastavenie
 (predpierka)	<ul style="list-style-type: none"> <li>■ Aktivovanie</li> <li>■ Deaktivovanie</li> </ul>	Aktivovanie alebo deaktivovanie pred- prania, napr. na pranie silno znečiste- nej bielizne.
 (voda a plákanie plus)	<ul style="list-style-type: none"> <li>■ Aktivovať</li> <li>■ Deaktivovať</li> </ul>	Aktivovanie alebo deaktivovanie prania s väčším množstvom vody a prídavným plákaním. Odporúča sa pri mimoriadne citlivej pokožke alebo pre oblasti s veľmi mäkkou vodou.

Tlačidlo	Výber	Viac informácií
 (ľahké žehlenie)	<ul style="list-style-type: none"><li>■ Aktivovanie</li><li>■ Deaktivovanie</li></ul>	Aktivovanie alebo deaktivovanie prania s redukciou pokrčenia. Aby sa redukovalo pokrčenie bielizne, prispôsobí sa priebeh a otáčky odstredovania. Bielizeň je po vypraní taká vlhká, že sa vyrovná na šnúre na bielizeň.















## 9 Programy

**Poznámka:** Etikety so symbolmi ošetrovania bielizne vám poskytujú dodatočné pokyny na výber vhodného programu. Značky na etiketách so symbolmi ošetrovania bielizne



Program	Opis	Max. množstvo náplne (kg)
bavlna 	Pranie odolných textílií z bavlny, ľanu a zmesových tkanín. Vhodný aj ako časovo skrátený program na normálne znečistenú bielizeň, keď aktivujete  . Nastavenie programu: <ul style="list-style-type: none"> <li>■ max. 90 °C</li> <li>■ max. 1400 ot/min</li> </ul>	9,0 5,0 <sup>1</sup>
eco 40-60	Pranie textílií z bavlny, ľanu a zmesových tkanín. <b>Poznámka:</b> Textílie, ktoré podľa symbolu ošetrovania možno prať pri teplotách od 40 °C  do 60 °C  , je možné prať spoločne. Prací účinok zodpovedá najlepšej novej triede pracieho účinku podľa zákonných predpisov. Pre tento program sa teplota prania nastavuje automaticky podľa množstva náplne, aby sa dosiahla optimálna energetická účinnosť s najlepším možným pracím účinkom. Teplotu prania nie je možné zmeniť. Nastavenie programu: <b>Poznámka:</b> Teplotu nie je možné v tomto programe nastaviť a určuje sa automaticky. <ul style="list-style-type: none"> <li>■ max. – °C</li> <li>■ max. 1400 ot/min</li> </ul>	9,0
ľahko udržiavateľné 	Pranie textílií zo syntetiky a zmesových tkanín. Nastavenie programu: <ul style="list-style-type: none"> <li>■ max. 60 °C</li> <li>■ max. 1200 ot/min</li> </ul>	4,0
rýchly/mix 	Pranie textílií z bavlny, ľanu, syntetiky a zmesových tkanín. Vhodný na mierne znečistenú bielizeň. Nastavenie programu: <ul style="list-style-type: none"> <li>■ max. 60 °C</li> </ul>	4,0

<sup>1</sup>  aktivované

Program	Opis	Max. množstvo náplne (kg)
	<ul style="list-style-type: none"> <li>■ max. 1400 ot/min</li> </ul>	
jemné/hodváb 	<p>Pranie jemných textílií z hodvábu, viskózy a syntetiky, ktoré sa môžu prať. Používajte prací prostriedok na jemnú bielizeň alebo hodváb.</p> <p><b>Poznámka:</b> Zvlášť chýlostivé textílie alebo textílie s háčikmi, očkami alebo strmienkami perte v sieťke na bielizeň.</p> <p>Nastavenie programu:</p> <ul style="list-style-type: none"> <li>■ max. 40 °C</li> <li>■ max. 800 ot/min</li> </ul>	2,0
 vlna 	<p>Pranie a sušenie textílií z vlny alebo s podielom vlny, ktoré sa môžu prať ručne a v práčke. Aby sa predišlo zrazeniu bielizne, bubon s textíliami sa pohybuje mimoriadne šetrne s dlhými pauzami. Používajte prací prostriedok na vlnu.</p> <p>Nastavenie programu:</p> <ul style="list-style-type: none"> <li>■ max. 40 °C</li> <li>■ max. 800 ot/min</li> </ul>	2,0
plákanie 	<p>Plákanie s následným odstredovaním a odčerpávaním vody. Nastavenie programu: max. 1400 ot/min</p>	–
 odstredovanie / odčerpávanie	<p>Odstredovanie a odčerpávanie vody. Keď chcete len odčerpávanie vody, aktivujte . Bielizeň sa neodstredí. Nastavenie programu: max. 1400 ot/min</p>	–
 Hygiena Plus	<p>Pranie odolných textílií z bavlny, ľanu a zmesových tkanín. Vhodný pre alergikov a pri zvýšených hygienických nárokoch.</p> <p><b>Poznámka:</b> Po dosiahnutí nastavenej teploty zostane teplota rovnaká počas celého prania.</p> <p>Nastavenie programu:</p> <ul style="list-style-type: none"> <li>■ max. 60 °C</li> <li>■ max. 1400 ot/min</li> </ul>	6,5
 šport/fitness	<p>Pranie športových a voľnočasových textílií zo syntetiky, mikrovláknových materiálov a flísu. Používajte prací prostriedok na športové textílie.</p>	2,0
<sup>1</sup>  aktivované		

Program	Opis	Max. množstvo náplne (kg)
	<p>Nepoužívajte aviváž.</p> <p><b>Tip:</b> Veľmi znečistenú bielizeň perte pomocou programu ľahko udržiavateľné .</p> <p>Nastavenie programu:</p> <ul style="list-style-type: none"> <li>■ max. 40 °C</li> <li>■ max. 800 ot/min</li> </ul>	
 prikrývky	<p>Pranie vankúšov plnených syntetickým vláknom, prešivaných prikrývok alebo výplní s páperím. Veľké kusy perte jednotlivo. Používajte prací prostriedok na páperie alebo jemnú bielizeň. Dávajte úsporne. Nepoužívajte aviváž.</p> <p><b>Poznámka:</b> Aby ste zabránili nadmernému peneniu, pred praním najprv zrolujte kus bielizne a odstráňte z bielizne vzduch.</p> <p>Nastavenie programu:</p> <ul style="list-style-type: none"> <li>■ max. 60 °C</li> <li>■ max. 1200 ot/min</li> </ul>	2,5
 džínsy/tmavá bielizeň	<p>Pranie tmavých textílií, textílií intenzívnych farieb z bavlny a nekrčivých textílií, napr. džínsov. Bielizeň perte obrátenú na rubovú stranu. Použite tekutý prací prostriedok.</p> <p>Nastavenie programu:</p> <ul style="list-style-type: none"> <li>■ max. 40 °C</li> <li>■ max. 1200 ot/min</li> </ul>	4,0
 čistenie bubna	<p>Čistenie a starostlivosť o bubon. Použite program v týchto prípadoch:</p> <ul style="list-style-type: none"> <li>■ pred prvým použitím</li> <li>■ pri častom praní s teplotami 40 °C a nižšími</li> <li>■ po dlhšej neprítomnosti</li> </ul> <p>Použite program v týchto prípadoch:</p> <ul style="list-style-type: none"> <li>■ pred prvým použitím</li> <li>■ pri častom praní s teplotami 40 °C a nižšími</li> <li>■ po dlhšej neprítomnosti</li> </ul> <p>Použite univerzálny prací prostriedok alebo bieliaci prací prostriedok. Aby ste zabránili tvorbe peny, znížte množstvo pracieho prostriedku na polovicu.</p>	–

<sup>1</sup>  aktivované

Program	Opis	Max. množstvo náplne (kg)
 rýchly 15'/30	<p>Nepoužívajte aviváž. Nepoužívajte pracie prostriedky na vlnu, jemnú bielizeň alebo tekuté pracie prostriedky.</p> <p><b>Poznámka:</b> Keď ste dlhší čas nepoužívali program s teplotou 60 °C alebo vyššími teplotami, bliká ukazovateľ, ktorý upozorňuje na potrebu čistenia bubna.</p> <p>Pranie textílií z bavlny, syntetiky a zmesových tkanín. Krátky program na mierne znečistené malé dávky bielizne. Čas trvania programu je cca 30 minút. Keď chcete skrátiť čas trvania programu na 15 minút, aktivujte . Maximálna náplň sa zníži na 2,0 kg. Nastavenie programu:</p> <ul style="list-style-type: none"> <li>■ max. 40 °C</li> <li>■ max. 1200 ot/min</li> </ul>	4,0
<sup>1</sup>  aktivované		

## 10 Príslušenstvo

Používajte originálne príslušenstvo. Je prispôsobené vášmu spotrebiču.

	Použitie	Objednávacie číslo
Predĺženie prírodnej hadice vody	Predĺženie prírodnej hadice studenej vody alebo prírodnej hadice vody s Aquastopom (2,50 m).	WMZ2381
Príchytky	Zlepšenie stability spotrebiča.	WMZ2200
Tvarovka	Zafixovanie odtokovej hadice vody.	00655300
Vložka na tekutý prací prostriedok	Dávkovanie tekutého pracieho prostriedku.	00605740
Podesta	Na umiestnenie spotrebiča na vyvýšené miesto, aby sa dal ľahko naplniť a vyprázdniť.	WMZPW20W

## 11 Bielizeň

**Poznámka:** Viac informácií o používaní nájdete na [www.bosch-home.com](http://www.bosch-home.com) alebo po naskenovaní QR kódu na prednej strane tohto návodu na používanie.

### 11.1 Príprava bielizne

#### POZOR!

Predmety ponechané v bielizni môžu poškodiť bielizeň a bubon.

- ▶ Pred prevádzkou vyberte všetky predmety z vreciek bielizne.
- ▶ Aby ste chránili spotrebič a bielizeň, bielizeň si najprv pripravte.
  - Vyprázdnite vrecká
  - Keľkou odstráňte piesok zo všetkých záhybov a vreciek
  - Obliečky prikrývok a vankúšov zatvorte

- Zatvorte zipsy, suché zipsy, háčiky a očká
- Látkové opasky, šnúrky záster zviažte alebo použite vrecko na pranie bielizne
- Dlhšie sťahovacie šnúrky a šnúry zviažte pevnými koncami do kapucne alebo nohavíc.
- Odstráňte úchytky na záclony a olovené pásky alebo použite sieťku na bielizeň
- Na malé kusy bielizne, napr. detské ponožky, použite sieťku na bielizeň
- Odolné, zaschnuté škvrnny sa dajú odstrániť viacnásobným praním
- Perte spoločne veľké a malé kusy bielizne
- Čerstvé škvrnny nešúchajte, ale namočte do mydlového roztoku
- Bielizeň od seba oddel'te a rozvoľnite alebo postupujte podľa popisu programov

---

## 12 Pracie a ošetrovacie prostriedky

### Poznámky

- Viac informácií o používaní nájdete na [www.bosch-home.com](http://www.bosch-home.com) alebo po naskenovaní QR kódu na prednej strane tohto návodu na používanie.
- Dodržiavajte informácie týkajúce sa bezpečnosti → *Strana 4* a zabránenia škodám → *Strana 10*.

Údaje výrobcu o používaní a dávkovaní nájdete na obale.

### Poznámky

- Ak používate tekuté pracie prostriedky, tak používajte len samotčúce.
- Nemiešajte rôzne tekuté pracie prostriedky.
- Nemiešajte pracie prostriedky s avivážou.
- Nepoužívajte nadmerne dlho skladované alebo silne zhustené výrobky.
- Nepoužívajte prostriedky obsahujúce rozpúšťadlá, leptavé alebo plynnotvorné prostriedky, napr. tekuté bielizidlo.
- Farbivá používajte šetrne, soľ môže poškodiť nehrdzavejúcu oceľ.
- Nepoužívajte v spotrebiči odfarbovače.

---

## 13 Základná obsluha

**Poznámka:** Podrobnejšie informácie nájdete v digitálnom návode na obsluhu načítaním QR kódu v obsahu alebo na [www.bosch-home.com](http://www.bosch-home.com).

### 13.1 Zapnite spotrebič

**Požiadavka:** Spotrebič je správne nainštalovaný a pripojený.  
→ *"Umiestnenie a pripojenie", Strana 12*

- ▶ Nastavte volič programov na program.

**Poznámka:** Osvetlenie bubna automaticky zhasne.

### 13.2 Nastavenie programu

1. Otočte volič programov a nastavte požadovaný program.  
→ *"Programy", Strana 25*
2. V prípade potreby prispôbte nastavenia programu → *Strana 30*.

### 13.3 Prispôsobenie nastavení programu

**Požiadavka:** Program je nastavený.  
→ *"Nastavenie programu", Strana 30*

- ▶ Prispôbte nastavenia programu.  
→ *"Tlačidlá", Strana 23*

**Poznámka:** Nastavenia programu sa neuložia pre program natrvalo.

### 13.4 Vložte bielizeň

**Poznámka:** Aby sa zabránilo pokrčeniu, dodržiavajte maximálnu náplň  
→ *"Programy", Strana 25*.

**Požiadavka:** Bielizeň je pripravená.  
→ *"Bielizeň", Strana 29*

1. Otvorte dvierka.  
Uistite sa, že je bubon prázdny.
2. Vložte bielizeň do bubna.
3. Zatvorte dvierka.  
Dávajte pozor, aby sa bielizeň neprivila do dvierok.

### 13.5 Vloženie dávkovacej pomôcky na tekutý prací prostriedok

Keď si objednáte dávkovaciu pomôcku ako príslušenstvo, musíte dávkovaciu pomôcku vložiť.

1. Vytiahnite zásuvku na prací prostriedok.
2. Vložku zatlačte nadol a zásuvku na prací prostriedok vyberte von.

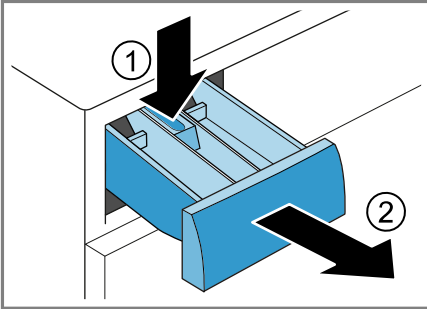

3. Vložte dávkovaciu pomôcku.

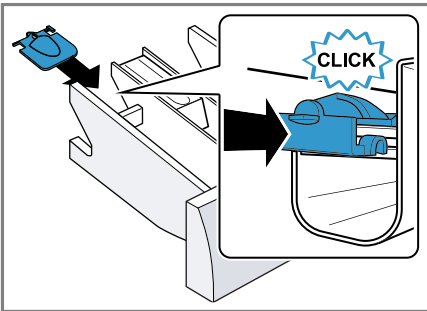

4. Vložte zásuvku na prací prostriedok.

### 13.6 Používanie dávkovacej pomôcky na tekutý prací prostriedok

Na dávkovanie tekutého pracieho prostriedku môžete použiť v zásuvke na prací prostriedok dávkovaciu pomôcku.

1. Vytiahnite zásuvku na prací prostriedok.
2. Dávkovaciu pomôcku posuňte dopredu.

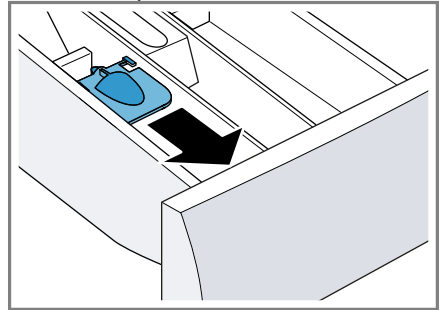

3. Dávkovaciu pomôcku sklopte dolu a nechajte zapadnúť.

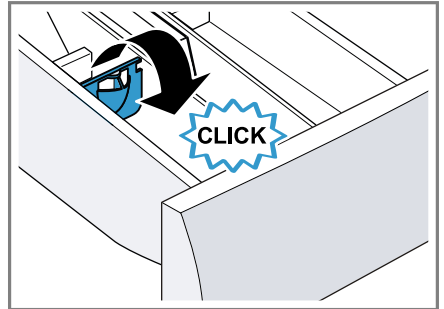

4. Zasuňte zásuvku na prací prostriedok.

## 13.7 Plnenie pracích a ošetrovacích prostriedkov

### Poznámky

- Ak používate gélové pracie prostriedky, pracie prášky, aktivované predpranie alebo čas Hotové za, nepoužívajte dávkovaciu pomôcku na tekuté pracie prostriedky.
  - Dodržiavajte upozornenia týkajúce sa pracích a ošetrovacích prostriedkov → *Strana 30*.
1. Vytiahnite zásuvku na prací prostriedok.
  2. Naplňte prací prostriedok.  
→ "*Zásuvka na prací prostriedok*", *Strana 18*
  3. V prípade potreby naplňte ošetrovací prostriedok.
  4. Zasuňte zásuvku na prací prostriedok.

## 13.8 Spustenie programu

**Poznámka:** Keď chcete zmeniť čas do skončenia programu, nastavte najprv čas Hotové za.

- ▶ Stlačte .
- ✓ Bubon sa otáča a nasleduje rozpoznávanie náplne, ktoré môže trvať až 2 minúty a potom začne pritekať voda.
- ✓ Na displeji sa zobrazí čas trvania programu alebo čas Hotové za.
- ✓ Po skončení programu sa na displeji zobrazí: "-0-".





## 13.9 Namáčanie bielizne

**Poznámka:** Prací prostriedok navyše nie je potrebný. Prací lúh sa následne použije na pranie.



1. Spustíte program.
2. Na zastavenie programu cca po 10 minútach stlačte .

3. Po požadovanom čase namáčania stlačte , aby program pokračoval.



## 13.10 Doplnenie bielizne

1. Stlačte .  
Spotrebič sa pozastaví.  
**Poznámka:** Keď sa zobrazí , doloženie bielizne nie je možné. Keď  zhasne, doloženie bielizne je možné.
2. Otvorte dvierka spotrebiča.
3. Doložte alebo odoberte bielizeň.
4. Zatvorte dvierka spotrebiča.
5. Stlačte .

## 13.11 Zrušenie programu

1. Stlačte .
2. Otvorte dvierka spotrebiča.  
Pri vysokej teplote a vysokej hladine vody ostanú dvierka z bezpečnostných dôvodov zablokované.
  - Pri vysokej teplote spustíte program **plákание** .
  - Pri vysokej hladine vody spustíte program  **odstred'ovanie** alebo zvolíte vhodný program na odčerpanie.  
→ "*Programy*", *Strana 25*
3. Vyberte bielizeň → *Strana 32*.

## 13.12 Pokračovanie programu pri Stop plákania

1. Spustíte program  **odstred'ovanie** alebo zvolíte vhodný program na odčerpanie.  
→ "*Programy*", *Strana 25*
2. Stlačte .

## 13.13 Vybratie bielizne

1. Otvorte dvierka spotrebiča.
2. Vyberte bielizeň.



## 13.14 Vypnutie spotrebiča

1. Nastavte volič programov na **vy-pnuto**.
2. Zatvorte prívod vody.
3. Gumovú manžetu utrite dosucha a odstráňte cudzie telesá.

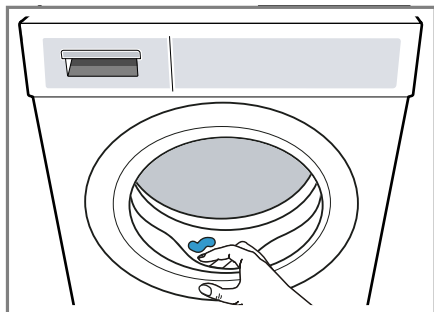



4. Nechajte dverka spotrebiča a zásuvku na prací prostriedok otvorenú, aby mohla vyschnúť zvyšková voda.

## 14 Detská poistka



Spotrebič zaistíte proti neúmyselnej obsluhu ovládacích prvkov.

### 14.1 Aktivovanie detskej poistky

- ▶ Obidve tlačidlá  **3 s** stlačte na cca 3 sekundy.
- ✓ Na displeji sa zobrazí .
- ✓ Ovládacie prvky sú zablokované.
- ✓ Detská poistka zostane aktívna aj po vypnutí spotrebiča.

### 14.2 Deaktivovanie detskej poistky

**Požiadavka:** Na deaktivovanie detskej poistky musí byť spotrebič zapnutý.

- ▶ Obidve tlačidlá  **3 s** stlačte na cca 3 sekundy.
- ✓ Na displeji zhasne .

## 15 Základné nastavenia

Spotrebič môžete prispôbiť vašim potrebám.

**Poznámka:** Podrobnejšie informácie nájdete v digitálnom návode na obsluhu načítaním QR kódu v obsahu alebo na [www.bosch-home.com](http://www.bosch-home.com).

## 16 Čistenie a údržba

Aby váš spotrebič zostal dlhodobo pekný a funkčný, starostlivo ho čistite a starajte sa oň.

**Poznámka:** Podrobnejšie informácie nájdete v digitálnom návode na obsluhu načítaním QR kódu v obsahu alebo na [www.bosch-home.com](http://www.bosch-home.com).

### 16.1 Čistenie bubna

#### **UPOZORNENIE** **Riziko poranenia!**

Dlhodobé pranie pri nízkych teplotách a chýbajúce vetranie spotrebiča môžu poškodiť bubon a spôsobiť zranenie.

- ▶ Pravidelne vykonávajte program na čistenie bubna alebo perte pri teplote najmenej 60 °C.
- ▶ Po každej prevádzke nechajte dverka a zásuvku na prací prostriedok otvorené, aby mohol spotrebič vyschnúť.
- ▶ Program  **čistenie bubna** vykonajte bez bielizne s použitím univerzálneho pracieho prostriedku.

## 16.2 Čistenie zásuvky na prací prostriedky

1. Vytiahnite zásuvku na prací prostriedok.
2. Vložku zatlačte nadol a zásuvku na prací prostriedok vyberte von.

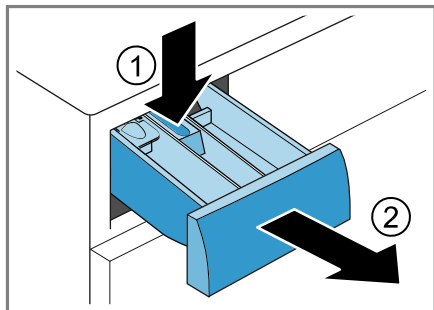

3. Vložku vytiahnite zdola nahor.

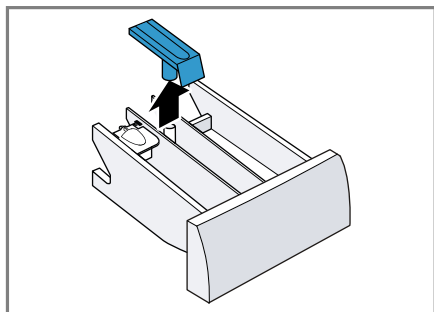

4. Zásuvku na prací prostriedok a vložku vyčistíte vodou a kefkou a osušte.

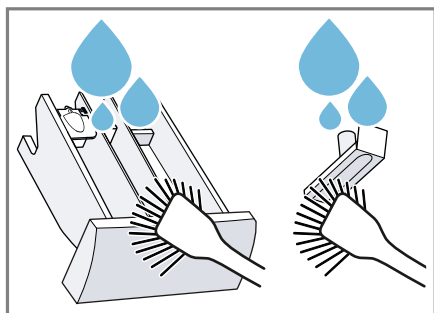

5. Vložte vložku a zapadnutím ju zaisťujete.

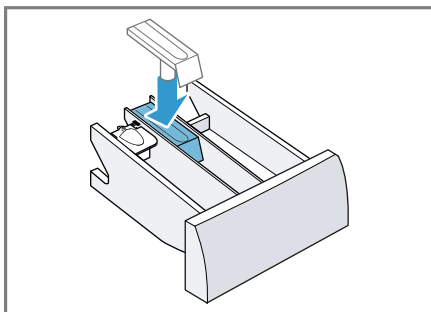

6. Vyčistite otvor pre zásuvku na prací prostriedok.

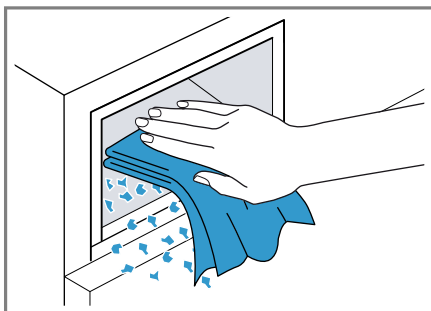

7. Zasuňte zásuvku na prací prostriedok.

## 16.3 Čistenie vypúšťacieho čerpadla

Vyčistíte vypúšťacie čerpadlo pri poruchách, ako napr. upchatí alebo rapaní.

### Vyprázdnenie vypúšťacieho čerpadla

1. Zatvorte vodovodný kohútik.
2. Vypnite spotrebič.
3. Vytiahnite sieťovú zástrčku spotrebiča z elektrickej siete.

4. Otvorte a odoberte údržbovú klapku.

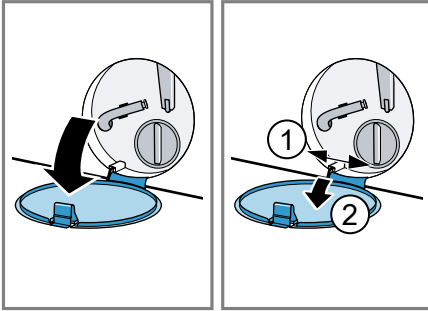

5. Pod otvor vsuňte dostatočne veľkú nádobu.

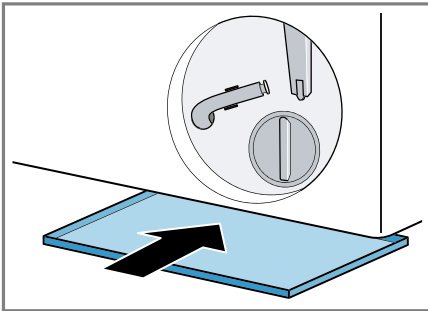

6. Vyberte z držiaka vypúšťaciu hadicu.

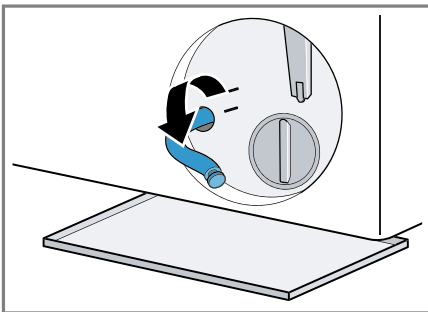

7. **⚠ UPOZORNENIE - Riziko obarenia!** Prací roztok sa pri praní pri vysokej teplote rozhorúči.  
► Nedotýkajte sa horúceho pracieho roztoku.

Aby voda z prania mohla vytekať do nádoby, vytiahnite uzáver.

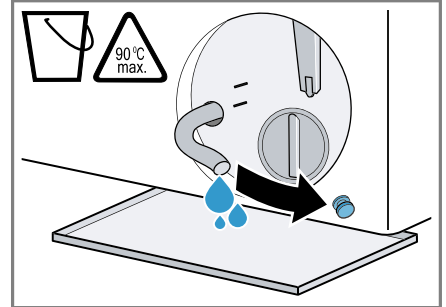

8. Uzáver znova nasadíte.

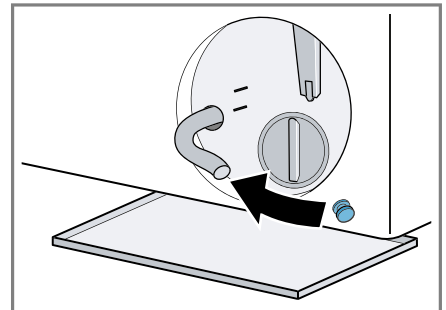

9. Nasadíte vypúšťaciu hadicu do držiaka.

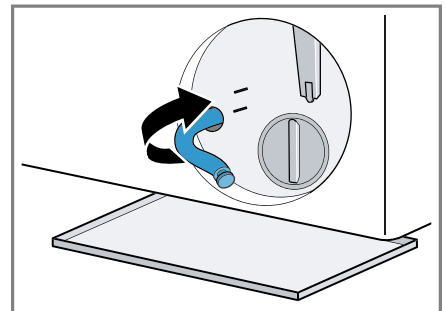

## Čistenie vypúšťacieho čerpadla

**Požiadavka:** Vypúšťacie čerpadlo je prázdne. → *Strana 34*

1. Pretože vo vypúšťacom čerpadle sa ešte môže nachádzať zvyšková voda, veko čerpadla vytáčajte opatrne.
  - Filtračná vložka v kryte čerpadla sa môže zaniestť hrubými nečistotami. Uvoľnite nečistoty a vyberte filtračnú vložku.

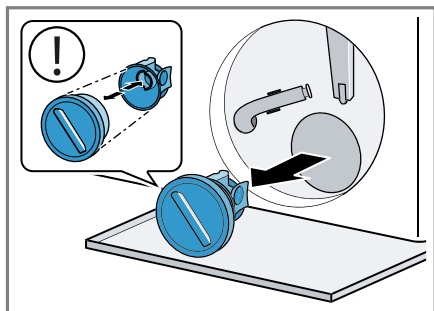

2. Vyčistite vnútorný priestor, závit veka čerpadla a teleso čerpadla.

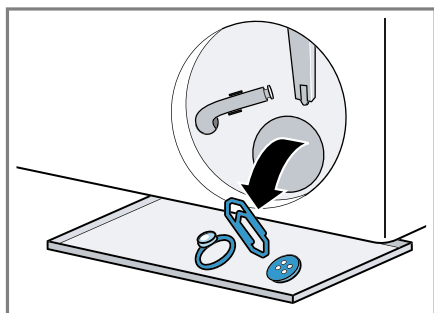

Veko čerpadla pozostáva z dvoch súčastí, ktoré sa pred čistením dajú rozobrať.

3. Uistite sa, že obidve lopatkové kolieska sa dajú otáčať.

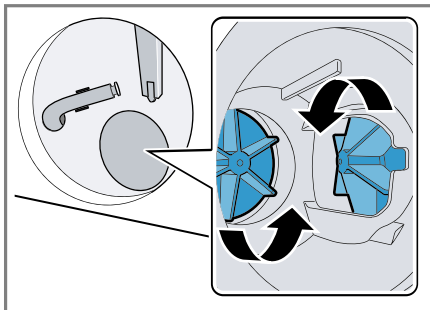

4. Nasadte veko čerpadla.
  - Uistite sa, že súčasti veka čerpadla sú správne namontované.

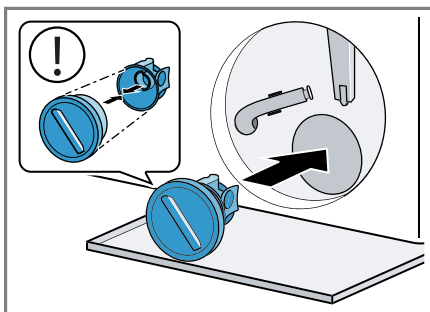

5. Veko čerpadla zatočte až na doraz.

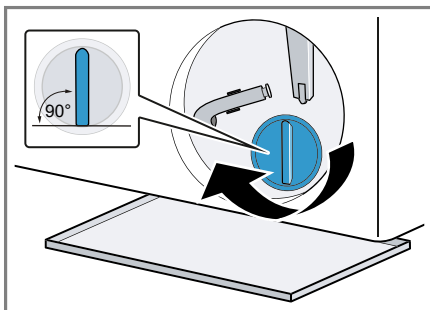

Úchytka veka čerpadla musí byť vo zvislej polohe.

6. Nasadíte a zatvorte údržbovú klapku.

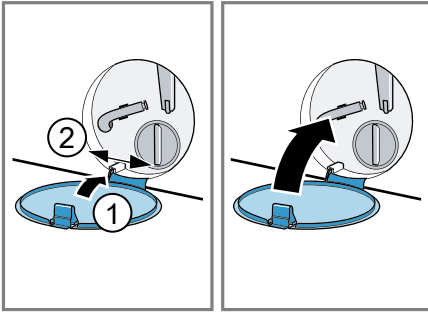

## 16.4 Čistenie vstupného otvoru v gumovej manžete

Pravidelne kontrolujte upchatie vstupného otvoru v gumovej manžete a vyčistite vstupný otvor.

1. Otvorte dvierka spotrebiča.
2. Odstráňte upchaté nečistoty zo vstupného otvoru.

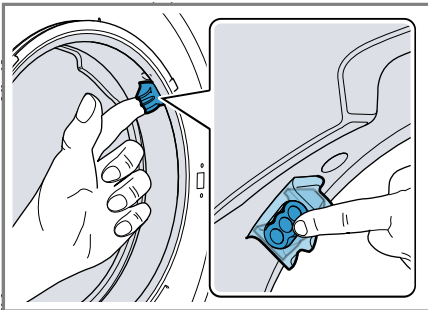

**Poznámka:** Nepoužívajte špicaté ani ostré predmety.

## 17 Odstránenie porúch

Menšie poruchy na vašom spotrebiči môžete odstrániť sami. Pred kontaktovaním zákazníckeho servisu použite informácie o riešení problémov. Tým sa vyhnete zbytočným nákladom.







### VAROVANIE

#### Riziko zásahu elektrickým prúdom!

Neodborné opravy sú nebezpečné.







- ▶ Spotrebič môže opravovať iba príslušne vyškolený personál.
- ▶ Pri oprave spotrebiča sa smú používať len originálne náhradné súčiastky.
- ▶ Keď sa poškodí sieťový prípojný kábel tohto spotrebiča, musí ho vymeniť výrobca alebo jeho zákaznícky servis alebo podobne kvalifikovaná osoba, aby sa zabránilo ohrozeniam.



Porucha	Príčina a riešenie problémov
Displej zhasol a bliká  .	Režim šetrenia energie je aktívny. <ul style="list-style-type: none"> <li>▶ Stlačte ľubovoľné tlačidlo.</li> <li>✓ Displej sa znova rozsvieti.</li> </ul>
"E:36 / -10"	Výpustná rúra alebo odtoková hadica vody je upchatá. <ul style="list-style-type: none"> <li>▶ Vyčistite výpustnú rúru a odtokovú hadicu vody.</li> </ul> <p>Odpadová trubica alebo hadica na odtok vody je zalomená alebo zaseknutá.</p> <ul style="list-style-type: none"> <li>▶ Zabezpečte, aby odtoková rúra a odtoková hadica neboli zalomené alebo zacviknuté.</li> </ul> <p>Vypúšťacie čerpadlo je upchaté.</p> <ul style="list-style-type: none"> <li>▶ → "Čistenie vypúšťacieho čerpadla", <i>Strana 34</i></li> </ul> <p>Odtoková hadica vody je pripojená veľmi vysoko.</p> <ul style="list-style-type: none"> <li>▶ Odtokovú hadicu vody namontujte v maximálnej výške 1 m.</li> </ul> <p>Veko čerpadla nie je správne zostavené.</p> <ul style="list-style-type: none"> <li>▶ Veko čerpadla správne zostavte.</li> </ul> <p>Dávkovanie pracieho prostriedku je príliš vysoké.</p> <ul style="list-style-type: none"> <li>▶ Okamžité opatrenie: Zmiešajte jednu polievkovú lyžicu aviváže s 0,5 l vody a roztok nalejte do ľavej komory (nie pri outdoorových, športových a páperových textíliách).</li> <li>▶ Pri ďalšom praní s rovnakou náplňou znížte veľkosť dávky.</li> </ul> <p>Nepovolené predĺženie namontované na hadici na odtok vody.</p> <ul style="list-style-type: none"> <li>▶ Odstráňte nepovolené predĺženie na hadici na odtok vody. Pripojenie spotrebiča</li> </ul>



Porucha	Príčina a riešenie problémov
"E:36 / -10"	Veko čerpadla nie je úplne zaskrutkované. ▶ Uistite sa, že veko čerpadla je zaskrutkované do spotrebiča až na doraz. Úchytka veka čerpadla musí byť vo zvislej polohe.
"E:36 / -25 / -26"	Vypúšťacie čerpadlo je upchaté. ▶ → "Čistenie vypúšťacieho čerpadla", Strana 34
"E:38 / -25 / -26"	Vypúšťacie čerpadlo je upchaté. ▶ → "Čistenie bubna", Strana 33 ak sa chyba znovu zobrazí, ▶ → "Čistenie vypúšťacieho čerpadla", Strana 34 Vstupný otvor gumovej manžety je upchatý. ▶ → "Čistenie vstupného otvoru v gumovej manžete", Strana 37
	Tlak vody je príliš nízky. Oprava nie je možná. Sitká v prívode vody sú upchaté. ▶ Vyčistite sitká v prívode vody. Prívod vody je zatvorený. ▶ Otvorte prívod vody. Prívodná hadica vody je zlomená alebo zacviknutá. ▶ Uistite sa, že prívodná hadica vody nie je zlomená alebo zacviknutá.
 svieti.	Teplota je príliš vysoká. ▶ Počkejte, kým teplota neklesne. ▶ → "Zrušenie programu", Strana 32 Hladina vody je príliš vysoká. ▶ Spustíte program  <b>odčerpanie</b> . Bielizeň je privretá v dvierkach. 1. Znova otvorte dvierka. 2. Odstráňte privretú bielizeň. 3. Zatvorte dvierka. 4. Program zapnete stlačením  .
 bliká.	Dvierka nie sú zatvorené. 1. Zatvorte dvierka. 2. Program zapnete stlačením  .
Všetky ostatné kódy chyby.	Porucha funkcie ▶ Zavolajte zákaznícky servis. → "Zákaznícky servis", Strana 47



Porucha	Príčina a riešenie problémov
"E:30/-20"	<p>Magnetický ventil je chybný.</p> <ul style="list-style-type: none"> <li>▶ Zavolajte zákaznícky servis. → "Zákaznícky servis", Strana 47</li> </ul>
	<p>Dávkovanie pracieho prostriedku je príliš vysoké.</p> <ul style="list-style-type: none"> <li>▶ Pri ďalšom praní s rovnakou náplňou znížte veľkosť dávky.</li> </ul>
	<p>Je naplnená ďalšia voda.</p> <ul style="list-style-type: none"> <li>▶ Počas prevádzky nelejte do spotrebiča žiadnu ďalšiu vodu.</li> </ul>
Spotrebič nefunguje.	<p>Sieťová zástrčka prívodného vedenia nie je zasunutá.</p> <ul style="list-style-type: none"> <li>▶ Pripojte spotrebič do elektrickej siete.</li> </ul>
	<p>Poistka je chybná.</p> <ul style="list-style-type: none"> <li>▶ Skontrolujte poistku v poistkovej skrini.</li> </ul>
	<p>Elektrické napájanie bolo prerušené.</p> <ul style="list-style-type: none"> <li>▶ Skontrolujte, či osvetlenie miestnosti alebo iné spotrebiče v miestnosti fungujú.</li> </ul>
Program sa nespustí.	<p>▷▯▯ nebolo stlačené.</p> <ul style="list-style-type: none"> <li>▶ Stlačte ▷▯▯ .</li> </ul>
	<p>Dvierka nie sú zatvorené.</p> <ol style="list-style-type: none"> <li>1. Zatvorte dvierka.</li> <li>2. Program zapnete stlačením ▷▯▯ .</li> </ol>
	<p>Je aktivovaná detská poistka.</p> <ul style="list-style-type: none"> <li>▶ → "Deaktivovanie detskej poistky", Strana 33</li> </ul>
	<p>☹ je aktivované.</p> <ul style="list-style-type: none"> <li>▶ Skontrolujte, či je ☹ aktivované. → "Tlačidlá", Strana 23</li> </ul>
	<p>Bielizeň je privretá v dvierkach.</p> <ol style="list-style-type: none"> <li>1. Znova otvorte dvierka.</li> <li>2. Odstráňte privretú bielizeň.</li> <li>3. Zatvorte dvierka.</li> <li>4. Program zapnete stlačením ▷▯▯ .</li> </ol>
Dvierka sa nedajú otvoriť.	<p>☒ je aktivované.</p> <ul style="list-style-type: none"> <li>▶ Pokračujte v programe zvolením ☺ <b>odstredovanie</b> alebo ☒ <b>odčerpanie</b> a stlačte ▷▯▯ . → "Pokračovanie programu pri Stop plákania", Strana 32</li> </ul>
	<p>Teplota je príliš vysoká.</p> <ul style="list-style-type: none"> <li>▶ Počkajte, kým teplota neklesne.</li> <li>▶ → "Zrušenie programu", Strana 32</li> </ul>





Porucha	Príčina a riešenie problémov
Dvierka sa nedajú otvoriť.	<p>Hladina vody je príliš vysoká.</p> <ul style="list-style-type: none"> <li>▶ Spustíte program  <b>odčerpanie</b>.</li> </ul>
	<p>Výpadok elektrického prúdu.</p> <ul style="list-style-type: none"> <li>▶ Otvorte dvierka núdzovým odblokovaním. → "Núdzové odblokovanie", <i>Strana 46</i></li> </ul>
Neodčerpáva sa prací roztok.	<p>Výpustná rúra alebo odtoková hadica vody je upchatá.</p> <ul style="list-style-type: none"> <li>▶ Vyčistíte výpustnú rúru a odtokovú hadicu vody.</li> </ul>
	<p>Odpadová trubica alebo hadica na odtok vody je zalomená alebo zaseknutá.</p> <ul style="list-style-type: none"> <li>▶ Zabezpečte, aby odtoková rúra a odtoková hadica neboli zalomené alebo zacviknuté.</li> </ul>
	<p>Vypúšťacie čerpadlo je upchaté.</p> <ul style="list-style-type: none"> <li>▶ → "Čistenie vypúšťacieho čerpadla", <i>Strana 34</i></li> </ul>
	<p> je aktivované.</p> <ul style="list-style-type: none"> <li>▶ Pokračujte v programe zvolením  <b>odstredovanie</b> alebo  <b>odčerpanie</b> a stlačte  . → "Pokračovanie programu pri Stop plákania", <i>Strana 32</i></li> </ul>
	<p>Odtoková hadica vody je pripojená veľmi vysoko.</p> <ul style="list-style-type: none"> <li>▶ Odtokovú hadicu vody namontujte v maximálnej výške 1 m.</li> </ul>
	<p>Veko čerpadla nie je správne zostavené.</p> <ul style="list-style-type: none"> <li>▶ Veko čerpadla správne zostavte.</li> </ul>
	<p>Dávkovanie pracieho prostriedku je príliš vysoké.</p> <ul style="list-style-type: none"> <li>▶ Okamžité opatrenie: Zmiešajte jednu polievkovú lyžicu aviváže s 0,5 l vody a roztok nalejte do ľavej komory (nie pri outdoorových, športových a páperových textíliách).</li> <li>▶ Pri ďalšom praní s rovnakou náplňou znížte veľkosť dávky.</li> </ul>
	<p>Nepovolené predĺženie namontované na hadici na odtok vody.</p> <ul style="list-style-type: none"> <li>▶ Odstráňte nepovolené predĺženie na hadici na odtok vody. Pripojenie spotrebiča</li> </ul>
Voda nepriteká. Nebol spláchnutý prací prostriedok.	<p> nebolo stlačené.</p> <ul style="list-style-type: none"> <li>▶ Stlačte  .</li> </ul>
	<p>Sitká v prívode vody sú upchaté.</p> <ul style="list-style-type: none"> <li>▶ Vyčistíte sitká v prívode vody.</li> </ul>
	<p>Prívod vody je zatvorený.</p> <ul style="list-style-type: none"> <li>▶ Otvorte prívod vody.</li> </ul>

Porucha	Príčina a riešenie problémov
Voda nepriteká. Nebol spláchnutý prací prostriedok.	Prívodná hadica vody je zlomená alebo zacviknutá. ▶ Uistite sa, že prívodná hadica vody nie je zlomená alebo zacviknutá.
Opakovaný nábeh odstreďovania.	Kontrolný systém nevyváženosti vyrovnáva nevyváženosť opakovaným rozložením bielizne. ▶ Nejde o chybu – nie je potrebné žiadne opatrenie. <b>Poznámka:</b> Pri plnení vložte podľa možnosti do bubna spoločne veľké a malé kusy bielizne. Bielizeň rôznej veľkosti sa pri odstreďovaní lepšie rozloží.
Počas prania sa zmení čas trvania programu.	Priebeh programu sa elektronicky optimalizuje. Môže to viesť k zmene času trvania programu. ▶ Nejde o chybu – nie je potrebné žiadne opatrenie. Kontrolný systém nevyváženosti vyrovnáva nevyváženosť opakovaným rozložením bielizne. ▶ Nejde o chybu – nie je potrebné žiadne opatrenie. <b>Poznámka:</b> Pri plnení vložte podľa možnosti do bubna spoločne veľké a malé kusy bielizne. Bielizeň rôznej veľkosti sa pri odstreďovaní lepšie rozloží.
V bubne nevidieť vodu.	Systém kontroly peny pri veľmi intenzívnom penení pridá plákanie. ▶ Nejde o chybu – nie je potrebné žiadne opatrenie.
V bubne nevidieť vodu.	Voda je pod viditeľnou oblasťou. ▶ Nejde o chybu – nie je potrebné žiadne opatrenie. ▶ Počas prevádzky nelejte do spotrebiča žiadnu ďalšiu vodu.
Bubon sa po spustení programu myká.	Príčinou je interný test motora. ▶ Nejde o chybu – nie je potrebné žiadne opatrenie.
V komore  sa nachádza zvyšková voda.	Vložka v komore  je upchatá. ▶ → "Čistenie zásuvky na prací prostriedky", Strana 34
Vibrácie a pohyb spotrebiča počas odstreďovania.	Spotrebič nie je správne vyrovnaný. ▶ Vyrovnanie spotrebiča Nožičky spotrebiča nie sú zafixované. ▶ Zafixujte nožičky spotrebiča. Vyrovnanie spotrebiča Prepravné poistky nie sú odstránené. ▶ Odstránenie prepravných poistiek

<b>Porucha</b>	<b>Príčina a riešenie problémov</b>
Bubon sa otáča, voda nepriteká.	<p>Rozpoznávanie náplne je aktívne.</p> <ul style="list-style-type: none"> <li>▶ Nejde o chybu, nie je potrebné žiadne opatrenie.</li> </ul> <p><b>Poznámka:</b> Rozpoznanie náplne môže trvať až 2 minúty.</p>
Silné penenie.	<p>Dávkovanie pracieho prostriedku je príliš vysoké.</p> <ul style="list-style-type: none"> <li>▶ Okamžité opatrenie: Zmiešajte jednu polievkovú lyžicu aviváže s 0,5 l vody a roztok nalejte do ľavej komory (nie pri outdoorových, športových a páperových textíliách).</li> <li>▶ Pri ďalšom praní s rovnakou náplňou znížte veľkosť dávky.</li> </ul>
Nie je dosiahnutý vysoký počet otáčok pri odstreďovaní.	<p>Nastavené sú nízke otáčky odstreďovania.</p> <ul style="list-style-type: none"> <li>▶ Pri ďalšom praní nastavte vyššie otáčky odstreďovania.</li> </ul> <p> je aktivované.</p> <ul style="list-style-type: none"> <li>▶ Vyberte program vhodný na daný druh textílií.</li> </ul> <p>Systém riadenia nevyváženosti vyrovnáva nevyváženost' znížením počtu otáčok pri odstreďovaní.</p> <ul style="list-style-type: none"> <li>▶ Nanovo rozložte bielizeň v bubne.</li> </ul> <p><b>Poznámka:</b> Vložte podľa možnosti do bubna spoločne veľké a malé kusy bielizne. Bielizeň rôznej veľkosti sa pri odstreďovaní lepšie rozloží.</p> <ul style="list-style-type: none"> <li>▶ Spustíte program  <b>odstreďovanie</b>.</li> </ul>
Program odstreďovanie sa nespustí.	<p>Výpustná rúra alebo odtoková hadica vody je upchatá.</p> <ul style="list-style-type: none"> <li>▶ Vyčistite výpustnú rúru a odtokovú hadicu vody.</li> </ul> <p>Odpadová trubica alebo hadica na odtok vody je zalomená alebo zaseknutá.</p> <ul style="list-style-type: none"> <li>▶ Zabezpečte, aby odtoková rúra a odtoková hadica neboli zalomené alebo zacviknuté.</li> </ul> <p>Kontrolný systém nevyváženosti prerušil odstreďovanie z dôvodu nerovnomerného rozloženia bielizne.</p> <ul style="list-style-type: none"> <li>▶ Nanovo rozložte bielizeň v bubne.</li> </ul> <p><b>Poznámka:</b> Vložte podľa možnosti do bubna spoločne veľké a malé kusy bielizne. Bielizeň rôznej veľkosti sa pri odstreďovaní lepšie rozloží.</p> <ul style="list-style-type: none"> <li>▶ Spustíte program  <b>odstreďovanie</b>.</li> </ul>
Šumiaci, sípavý zvuk.	<p>Voda sa pod tlakom dostáva do zásuvky na prací prostriedok.</p> <ul style="list-style-type: none"> <li>▶ Nejde o chybu – normálny prevádzkový zvuk.</li> </ul>

Porucha	Príčina a riešenie problémov
Hlasné zvuky počas odstreďovania.	Spotrebič nie je správne vyrovnaný. ▶ Vyrovnanie spotrebiča
	Nožičky spotrebiča nie sú zafixované. ▶ Zafixujte nožičky spotrebiča. Vyrovnanie spotrebiča
	Prepravné poistky nie sú odstránené. ▶ Odstránenie prepravných poistiek
Rapkanie, rachotenie v čerpadle.	Do vypúšťacieho čerpadla sa dostalo cudzie teleso. ▶ → "Čistenie vypúšťacieho čerpadla", Strana 34
Chlípvavý, rytmický zvuk nasávania.	Vypúšťacie čerpadlo je aktívne, prací roztok sa odčerpáva. ▶ Nejde o chybu – normálny prevádzkový zvuk.
Vznik záhybov, krčenie.	Otáčky odstreďovania sú príliš vysoké. ▶ Pri ďalšom praní nastavte nižšie otáčky odstreďovania.
	Náplň je príliš veľká. ▶ Pri ďalšom praní zredukujte náplň.
	Pre daný druh textílií je zvolený nesprávny program. ▶ Vyberte program vhodný na daný druh textílií.
Prací prostriedok alebo aviváž odkvapkáva z manžety a zhromažďuje sa na skle dvierok alebo v záhybe manžety.	Príliš veľa pracieho prostriedku/aviváže v zásuvke na prací prostriedok. ▶ Pri dávkovaní tekutého pracieho prostriedku a aviváže dodržiavajte označenie v zásuvke na prací prostriedok a nedávkujte nad označenie.
Výsledok odstreďovania nie je uspokojivý. Bielizeň je príliš mokrá/príliš vlhká.	Nastavené sú nízke otáčky odstreďovania. ▶ Pri ďalšom praní nastavte vyššie otáčky odstreďovania. ▶ Spustte program  <b>odstreďovanie</b> .
	 je aktivované. ▶ Vyberte program vhodný na daný druh textílií.
	Výpustná rúra alebo odtoková hadica vody je upchatá. ▶ Vyčistite výpustnú rúru a odtokovú hadicu vody.
	Odpadová trubica alebo hadica na odtok vody je zalomená alebo zaseknutá. ▶ Zabezpečte, aby odtoková rúra a odtoková hadica neboli zalomené alebo zacviknuté.
	Kontrolný systém nevyváženosti prerušil odstreďovanie z dôvodu nerovnomerného rozloženia bielizne. ▶ Nanovo rozložte bielizeň v bubne.

<b>Porucha</b>	<b>Príčina a riešenie problémov</b>
Výsledok odstred'ovania nie je uspokojivý. Bielizeň je príliš mokrá/príliš vlhká.	<p><b>Poznámka:</b> Vložte podľa možnosti do bubna spoločne veľké a malé kusy bielizne. Bielizeň rôznej veľkosti sa pri odstred'ovaní lepšie rozloží.</p> <ul style="list-style-type: none"> <li>▶ Spustíte program  <b>odstred'ovanie</b>.</li> </ul> <hr/> <p>Systém riadenia nevyváženosti vyrovnáva nevyváženost' znížením počtu otáčok pri odstred'ovaní.</p> <ul style="list-style-type: none"> <li>▶ Nanovo rozložte bielizeň v bubne.</li> </ul> <p><b>Poznámka:</b> Vložte podľa možnosti do bubna spoločne veľké a malé kusy bielizne. Bielizeň rôznej veľkosti sa pri odstred'ovaní lepšie rozloží.</p> <ul style="list-style-type: none"> <li>▶ Spustíte program  <b>odstred'ovanie</b>.</li> </ul>
Zvyšky pracieho prostriedku na vlhkej bielizni.	<p>Pracie prostriedky môžu obsahovať vo vode nerozpustní látky, ktoré sa ukladajú na bielizni.</p> <ul style="list-style-type: none"> <li>▶ Spustíte program <b>plákanie</b> .</li> </ul>
Zvyšky pracieho prostriedku na suchej bielizni.	<p>Pracie prostriedky môžu obsahovať vo vode nerozpustní látky, ktoré sa ukladajú na bielizni.</p> <ul style="list-style-type: none"> <li>▶ Bielizeň po vypraní a vysušení vykefujte.</li> </ul>
Z prírodnej hadice vyteká voda.	<p>Prírodná hadica vody nie je správne/pevne pripojená.</p> <ol style="list-style-type: none"> <li>1. Správne pripojte prírodnú hadicu vody. Pripojenie prírodnej hadice vody</li> <li>2. Uťahnite skrutkový spoj.</li> </ol>
Z odtokovej hadice vyteká voda.	<p>Odtoková hadica vody je poškodená.</p> <ul style="list-style-type: none"> <li>▶ Vymeňte poškodenú odtokovú hadicu vody.</li> </ul> <hr/> <p>Odtoková hadica vody nie je správne pripojená.</p> <ul style="list-style-type: none"> <li>▶ Správne pripojte odtokovú hadicu vody. Spôsoby pripojenia odtoku vody</li> </ul>
V spotrebiči sa vytvá- ra zápach.	<p>Vlhkosť a zvyšky pracích prostriedkov môžu podporovať vznik zápachu.</p> <ul style="list-style-type: none"> <li>▶ → "Čistenie bubna", <i>Strana 33</i></li> <li>▶ Keď spotrebič nepoužívate, nechajte dverka a zásuvku na prací prostriedok otvorenú, aby mohla vyschnúť zvyšková voda.</li> </ul>

## 17.1 Núdzové odblokovanie

### Odblokovanie dvierok

**Požiadavka:** Vypúšťacie čerpadlo je prázdne. → *Strana 34*

1. **POZOR!** Vytekajúca voda môže spôsobiť vecné škody.
- ▶ Neotvárajte dvierka, ak na skle vidíte vodu.

Pomocou náradia potiahnite núdzové odblokovanie smerom nadol a pusťte ho.

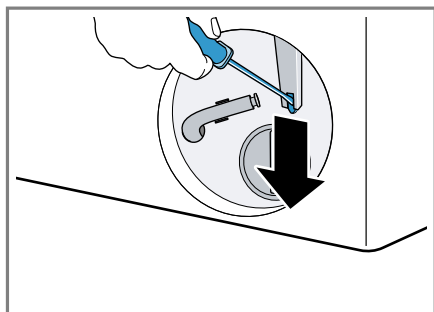

- ✓ Zámok dvierok je odblokovaný.
2. Vložte údržbovú klapku a zapadnutím ju zaistíte.
3. Zatvorte údržbovú klapku.

---

## 18 Preprava, skladovanie a likvidácia

Zistite, ako váš prístroj pripraví na prepravu a uskladnenie. Dozviete sa tiež, ako zlikvidovať staré spotrebiče.

### 18.1 Demontáž spotrebiča

**Poznámka:** Viac informácií o používaní nájdete na [www.bosch-home.com](http://www.bosch-home.com) alebo po naskenovaní QR kódu na prednej strane tohto návodu na používanie.

1. Zatvorte vodovodný kohútik.
2. Vyprázdňte prívodnú hadicu vody.

3. Vypnite spotrebič.
4. Vytiahnite sieťovú zástrčku.
5. Vypustite prací roztok.  
→ "Čistenie vypúšťacieho čerpadla", *Strana 34*
6. Odmontujte hadice.

### 18.2 Vloženie prepravných poistiek

Spotrebič zaistíte pred prepravou prepravnými poistkami, aby ste zabránili škodám.

1. Pomocou skrutkovača odstráňte 4 krytky.

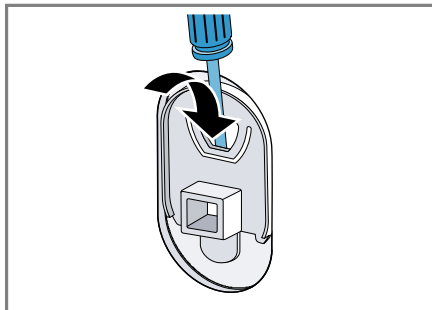

Krytky si odložte.

2. Namontujte 4 prepravné poistky. Riadte sa pritom podľa opisu Odstránenie prepravných poistiek a postupujte v opačnom poradí.

### 18.3 Opätovné uvedenie spotrebiča do prevádzky

- ▶ Ďalšie informácie nájdete v  
→ "Umiestnenie a pripojenie",  
*Strana 12 a*  
→ "Pred prvým použitím",  
*Strana 19.*

## 18.4 Likvidácia starého spotrebiča

Ekologickou likvidáciou môžu byť znovu využité cenné suroviny.

### **VAROVANIE**

#### **Riziko poškodenia zdravia!**

Deti sa môžu zavrieť dovnútra spotrebiča a dostať sa do ohrozenia života.

- ▶ Spotrebič nestavajte za dvere, ktoré blokujú alebo obmedzujú otvorenie dvierok spotrebiča.
- ▶ V prípade spotrebičov, ktoré už došli, odpojte sieťovú zástrčku sieťového prívodného vedenia, potom odpojte sieťové prívodné vedenie a zničte zámok dvierok spotrebiča tak, aby sa už dvierka nedali zatvoriť.

1. Odpojte sieťovú zástrčku napájacieho kábla.
2. Odrežte napájací kábel.
3. Spotrebič zlikvidujte ekologickým spôsobom.

O aktuálnych spôsoboch likvidácie sa informujte u vášho špecializovaného predajcu alebo u orgánov obecnej, príp. mestskej správy.



Tento spotrebič je označený v súlade s európskou smernicou 2012/19/EÚ o nakladaní s použitými elektrickými a elektronickými zariadeniami (waste electrical and electronic equipment - WEEE). Táto smernica stanoví jednotný európsky (EU) rámec pre spätný odber a recyklovanie použitých zariadení.

## 19 Zákaznícky servis

Ak máte akékoľvek otázky týkajúce sa používania, nedokážete opraviť poruchu na spotrebiči sami alebo ak spotrebič vyžaduje opravu, obráťte sa na náš zákaznícky servis.

Originálne náhradné súčiastky, ktoré sú relevantné pre funkčnosť spotrebiča a splňajú nariadenie o ekodizajne, vám poskytne náš zákaznícky servis v období minimálne 10 rokov od uvedenia spotrebiča na trh v Európskom hospodárskom priestore.

**Poznámka:** Využívanie zákazníckeho servisu je bezplatné v rámci záruky výrobcu.

Podrobné informácie o záručnej lehote a záručných podmienkach vo vašej krajine vám poskytne zákaznícky servis alebo predajca, prípadne ich nájdete na našom webe.

Keď kontaktujete zákaznícky servis, potrebujete číslo výrobku (E.-Nr.) a výrobné číslo (FD) vášho spotrebiča.

Kontaktné údaje zákazníckeho servisu nájdete v priloženom adresári zákazníckej služby alebo na našej webovej stránke.

### 19.1 Označenie produktu (E-Nr.) a výrobné číslo (FD)

Číslo výrobku (E-Nr.) a výrobné číslo (FD) nájdete na typovom štítku spotrebiča.









Výrobný štítok je umiestnený v závislosti od modelu:

- na vnútornej strane dvierok.
- na vnútornej strane klapky údržby.
- na zadnej strane spotrebiča.

Ak chcete rýchlo vyhľadať údaje o spotrebiči a telefónne číslo zákazníckeho servisu, môžete si údaje poznačiť.

## 20 Hodnoty spotreby

Nasledujúce informácie sa uvádzajú podľa nariadenia EÚ o ekodizajne. Uvedené hodnoty pre iné programy ako **eco 40-60** sú iba smernými hodnotami a boli stanovené v nadväznosti na platnú normu EN60456.

Program	Množstvo náplne (kg)	Čas trvania programu (h:min) <sup>1</sup>	Spotreba energie (kWh/cyklus) <sup>1</sup>	Spotreba vody (l/cyklus) <sup>1</sup>	Maximálna teplota (°C) 5 min <sup>1</sup>	Počet otáčok odstreďovania (ot/min) <sup>1</sup>	Zvyšková vlhkosť (%) <sup>1</sup>
eco 40-60 <sup>2</sup>	9,0	3:44	0,940	65,0	43	1400	53,00
eco 40-60 <sup>2</sup>	4,5	2:53	0,340	49,0	29	1400	53,00
eco 40-60 <sup>2</sup>	2,5	2:53	0,190	34,0	25	1400	53,00
bavlna  20 °C	9,0	3:28	0,450	93,0	24	1400	53,00
bavlna  40 °C	9,0	3:28	1,200	93,0	44	1400	53,00
bavlna  60 °C	9,0	3:34	2,000	93,0	62	1400	53,00
bavlna  40 °C + 	9,0	3:58	1,270	100,0	44	1400	53,00
ľahko udržiavateľné  40 °C	4,0	2:30	0,770	56,0	43	1200	29,00
rýchly/ mix  40 °C	4,0	1:03	0,640	43,0	41	1400	52,00
 vlna  30 °C	2,0	0:41	0,200	40,0	24	800	32,00

<sup>1</sup> Skutočné hodnoty sa môžu líšiť od uvedených hodnôt v závislosti od tlaku vody, tvrdosti vody, prívodnej teploty vody, teploty v miestnosti, druhu, množstva a znečistenia bielizne, použitého pracieho prostriedku, kolísaní v elektrickej sieti a zvolených prídavných funkcií.

<sup>2</sup> Skúšobný program podľa nariadenia EÚ o ekodizajne a nariadenia EÚ o energetickom označovaní na testovanie so studenou vodou (15 °C).



## 21 Technické údaje

Výška spotrebiča	84,8 cm
Šírka spotrebiča	59,8 cm
Hĺbka spotrebiča	63,6 cm
Hmotnosť	72,3 kg <sup>1</sup>
Maximálne množstvo náplne	9,0 kg
Sieťové napätie	220-240 V, 50-60 Hz
⇌ Minimálna poistka inštalácie	10 A
Menovitý výkon	2300 W
Príkion	<ul style="list-style-type: none"> <li>■ Vypnutý stav: 0,10 W</li> <li>■ Nevypnutý stav: 0,50 W</li> </ul>
Tlak vody	<ul style="list-style-type: none"> <li>■ Minimálne: 100 kPa (1 bar)</li> <li>■ Maximálne: 1 000 kPa (10 bar)</li> </ul>
Dĺžka prívodnej hadice vody	150 cm
Dĺžka odtokovej hadice vody	150 cm
Dĺžka sieťového prívodného vedenia	160 cm

<sup>1</sup> V závislosti od vybavenia spotrebiča

Tento produkt obsahuje svetelné zdroje triedy energetickej účinnosti F. Svetelné zdroje sú dostupné ako náhradný diel a vymieňať ho môže len na to vyškolený personál. Ďalšie informácie o vašom modeli nájdete na internete na <https://eprel.ec.europa.eu/><sup>1</sup>. Táto webová

adresa odkazuje na oficiálnu produktovú databázu EÚ EPREL. Prosím, postupujte podľa pokynov na vyhľadávanie modelu. Identifikácia modelu vyplýva zo znakov pred pomlčkou čísla výrobku (E-Nr.) na výrobnom štítku. Alternatívne nájdete identifikáciu modelu aj v prvom riadku energetického štítku EÚ.

<sup>1</sup> Platí len pre krajiny v Európskom hospodárskom priestore







## Thank you for buying a Bosch Home Appliance!

Register your new device on MyBosch now and profit directly from:

- **Expert tips & tricks for your appliance**
- **Warranty extension options**
- **Discounts for accessories & spare-parts**
- **Digital manual and all appliance data at hand**
- **Easy access to Bosch Home Appliances Service**

Free and easy registration – also on mobile phones:

**[www.bosch-home.com/welcome](http://www.bosch-home.com/welcome)**



## Looking for help? You'll find it here.

Expert advice for your Bosch home appliances, help with problems or a repair from Bosch experts.

Find out everything about the many ways Bosch can support you:

**[www.bosch-home.com/service](http://www.bosch-home.com/service)**

Contact data of all countries are listed in the attached service directory.

**Robert Bosch Hausgeräte GmbH**

Carl-Wery-Straße 34

81739 München

GERMANY

[www.bosch-home.com](http://www.bosch-home.com)



**9001645675** (010715)

sk