

TOSHIBA

PRÁČKA S PREDNÝM PLNENÍM

NÁVOD NA POUŽITIE

Prečítajte si tento návod 

Pred použitím si prečítajte všetky pokyny a vysvetlenia k inštalácii. Dôkladne dodržiavajte pokyny. Uschovajte si návod na použitie pre neskoršie použitie. V prípade predaja alebo postúpenia spotrebiča sa uistite, že nový majiteľ vždy dostane tento návod na použitie.

OBSAH

BEZPEČNOSTNÉ POKYNY

- Bezpečnostné pokyny 2

INŠTALÁCIA

- Popis výrobku 9
- Inštalácia 10

PREVÁDZKA

- Rýchly štart 14
- Pred každým praním 16
- Dávkovač pracieho prostriedku 17
- Ovládací panel 19
- Programy 20
- Voľba 31
- Ďalšie funkcie 32
- Pokyny na pripojenie k aplikácii Toshiba HA 34

ÚDRŽBA

- Čistenie a starostlivosť 35
- Riešenie problémov 38
- Zákaznícky servis 39
- Technická špecifikácia 39
- Opis výrobku 40

BEZPEČNOSTNÉ POKYNY

■ Bezpečnostné pokyny

Dôkladne si prečítajte nasledujúce bezpečnostné informácie a dôsledne ich dodržiavajte, aby ste minimalizovali riziko požiaru alebo výbuchu, úrazu elektrickým prúdom a predišli poškodeniu majetku, zraneniu osôb alebo strate života. Nedodržanie týchto pokynov má za následok stratu záruky.

Upozornenie!

Táto kombinácia symbolu a signálneho slova označuje potenciálne nebezpečnú situáciu, ktorá môže mať za následok smrť alebo vážne zranenie, pokiaľ sa jej nepredíde.

Pozor!

Táto kombinácia symbolu a signálneho slova označuje potenciálne nebezpečnú situáciu, ktorá môže viesť k ľahkým zraneniam alebo škodám na majetku a životnom prostredí.

Upozornenie!

Táto kombinácia symbolu a signálneho slova označuje potenciálne nebezpečnú situáciu, ktorá môže viesť k ľahkým zraneniam.

Upozornenie!

NEBEZPEČENSTVO ÚRAZU ELEKTRICKÝM PRÚDOM

- Ak je napájací kábel poškodený, musí ho vymeniť výrobca, jeho servisný pracovník alebo podobne kvalifikované osoby, aby sa predišlo nebezpečenstvu.
- Ak je spotrebič poškodený, nesmie sa používať, pokiaľ ho neopraví výrobca, jeho servisný pracovník alebo podobne kvalifikované osoby. Nebezpečenstvo úrazu elektrickým prúdom!

BEZPEČNOSTNÉ POKYNY

- Tento spotrebič môžu používať deti od 8 rokov a osoby so zníženými fyzickými, zmyslovými alebo duševnými schopnosťami alebo osobami s nedostatkom skúseností a znalostí, iba ak sú pod dozorom alebo ak boli poučené o bezpečnom používaní tohto spotrebiča a možných rizikách. Deti sa nesmú hrať so spotrebičom. Čistenie a užívateľskú údržbu nesmú vykonávať deti bez dozoru.
- Deti by mali byť pod dozorom, aby sa so spotrebičom nehrali.
- Deti do 3 rokov by sa mali držať mimo dosahu spotrebiča alebo byť pod neustálym dozorom.
- Zvieratá a deti by mohli vliezť do spotrebiča. Pred každou prevádzkou skontrolujte spotrebič.
- Na spotrebič nestúpajte ani si naň nesadajte.

MIESTO INŠTALÁCIE A OKOLIE

- Všetky práce a ďalšie látky uchovávajte na bezpečnom mieste mimo dosahu detí.
Neinštalujte spotrebič na koberec. Upchatie otvorov kobercom môže poškodiť spotrebič.
- Udržujte spotrebič mimo dosahu zdrojov tepla a priameho slnečného žiarenia, aby ste zabránili korózii plastových a gumených častí.
- Nepoužívajte spotrebič vo vlhkom prostredí alebo v miestnostiach s výbušnými alebo žieravými plynmi. V prípade úniku vody alebo postriekania vodou nechajte spotrebič vyschnúť na čerstvom vzduchu.
- Spotrebič nesmie byť inštalovaný za uzamykateľnými dverami, posuvnými dverami alebo dverami so závesom na opačnej strane, než je záves práčky.

BEZPEČNOSTNÉ POKYNY

- Neprevádzkujte spotrebič v miestnostiach s teplotou nižšou ako 5°C. To môže spôsobiť poškodenie jeho častí. Ak je to nevyhnutné, po každom použití sa uistite, že ste zo spotrebiča úplne vypustili vodu (pozri „Údržba – Čistenie filtra vypúšťacieho čerpadla“), aby ste predišli škodám spôsobeným mrazom.
- Nikdy nepoužívajte horľavé spreje alebo látky v bezprostrednej blízkosti spotrebiča.

INŠTALÁCIA

- Pred použitím spotrebiča odstráňte všetok obalový materiál a prepravné skrutky. V opačnom prípade môže dôjsť k vážnemu poškodeniu.
- Tento spotrebič je vybavený jedným prírodným ventilom a môže byť pripojený len na prívod studenej vody.
- Po inštalácii na miesto musí byť sieťová zástrčka prístupná. Pred prvým praním odevov by spotrebič malo byť jedenkrát prejsť všetkými procedúrami bez oblečenia.
- Pred použitím práčky je potrebné výrobok kalibrovať. Na spotrebič nekladte žiadne príliš ťažké predmety, ako sú nádoby na vodu alebo vykurovacie zariadenia.
- Je potrebné používať nové súpravy hadíc dodávané so spotrebičom a staré súpravy hadíc by sa nemali opakovane používať.
- Max. Tlak vstupnej vody 1 MPa. Min. tlak vstupnej vody 0,05 MPa.

ELEKTRICKÉ ZAPOJENIE

- Uistite sa, že prírodný kábel nie je zachytený spotrebičom, môže to spôsobiť poškodenie.
- Zapojte výrobok do uzemnenej zásuvky chránenej poistkou v súlade s hodnotami v tabuľke „Technické špecifikácie“. Inštaláciu uzemnenia musí vykonať kvalifikovaný elektrikár. Uistite sa, že spotrebič je nainštalovaný v súlade s miestnymi predpismi.

BEZPEČNOSTNÉ POKYNY

- Vodovodné a elektrické pripojenie musí vykonať kvalifikovaný technik v súlade s pokynmi výrobcu a miestnymi bezpečnostnými predpismi.

Upozornenie!

- Nepoužívajte viacero zástrčiek alebo predlžovacích káblov.
- Spotrebič nesmie mať externé spínacie zariadenie, ako je časovač, ani nesmie byť pripojený k obvodu, ktorý sa pravidelne zapína a vypína.
- Nevyťahujte zástrčku zo sieťovej zásuvky, ak sa v okolí nachádza horľavý plyn.
- Nikdy nevyťahujte zástrčku mokrymi rukami.
- Vždy ťahajte za zástrčku, nie za kábel.
- Ak spotrebič nepoužívate, vždy ho odpojte.

VODNÉ PRÍPOJKY

- Skontrolujte prípojky prívodných hadíc vody, vodovodný kohútik a výstupnú hadicu kvôli možným problémom v dôsledku zmien tlaku vody. Ak sa prípojky uvoľnia alebo cez ne preteká voda, zatvorte vodovodný kohútik a nechajte ho opraviť. Spotrebič nepoužívajte, kým kvalifikované osoby správne nenainštalujú potrubia a hadice.
- Sklenené dvierka môžu byť počas prevádzky veľmi horúce. Počas prevádzky držte deti a domáce zvieratá v dostatočnej vzdialenosti od spotrebiča.
- Prívodné a výstupné vodné hadice musia byť bezpečne nainštalované a musia zostať nepoškodené. V opačnom prípade môže dôjsť k úniku vody.
- Nevyberajte filter vypúšťacieho čerpadla, pokiaľ je v spotrebiči ešte voda. Môže vyteciť veľké množstvo vody a hrozí nebezpečenstvo obarenia horúcou vodou.

BEZPEČNOSTNÉ POKYNY

PREVÁDZKA A ÚDRŽBA

- Nikdy nepoužívajte žiadne horľavé, výbušné alebo toxické rozpúšťadlá. Nepoužívajte ako čistiace prostriedky benzín a alkohol atď. Vyberajte iba pracie prostriedky, ktoré sú vhodné na pranie v práčke.
- Uistite sa, že sú všetky vrecká vyprázdnené. Ostré a pevné predmety, ako sú mince, brošne, klince, skrutky, kamene atď., môžu spôsobiť vážne poškodenie tento spotrebič.
- Pred použitím spotrebiča vyberte z vreciek všetky predmety, ako sú zapalovače a zápalky.
- Dôkladne opláchnite veci, ktoré boli umyté ručne.
- Položky, ktoré boli znečistené látkami, ako je kuchynský olej, acetón, alkohol, benzín, petrolej, odstraňovače škvŕn, terpentín, vosk a odstraňovače vosku, by sa mali pred sušením v spotrebiči vyprať za horúca s dodatočným množstvom pracieho prostriedku.
- Položky obsahujúce penovú gumu (latexová pena), čiapky do sprchy, vodeodolné textilie, výrobky s gumenou podložkou a odevy alebo vankúše s podložkami z penovej gummy by sa v práčke nemali sušiť.
- Zmäkčovače tkanín alebo podobné výrobky by sa mali používať podľa odporúčaní v ich pokynoch.
- Nikdy sa nepokúšajte otvárať dvierka nasilu. Dvere sa odomknú krátko po skončení cyklu.
- Nezatvárajte dvierka nadmernou silou. Ak sa dvierka ťažko zatvárajú, skontrolujte, či je oblečenie správne vložené a rozložené.
- Pred čistením, údržbou a po každom použití spotrebič vždy odpojte zo siete a zatvorte vodovodný kohútik.
- Nikdy nelejte na spotrebič vodu za účelom čistenia. Nebezpečenstvo úrazu elektrickým prúdom!
- Opravy môže vykonávať iba výrobca, jeho servisný pracovník alebo podobne kvalifikované osoby, aby sa predišlo nebezpečenstvu. Výrobca nezodpovedá za škody spôsobené zásahom neoprávnených osôb.

BEZPEČNOSTNÉ POKYNY

DOPRAVA

- Pred prepravou:
 - Skrutky musí na spotrebiči znovu namontovať špecializovaná osoba
 - Nahromadená voda sa musí zo spotrebiča vypustiť
- Tento spotrebič je ťažký. Prepravujte opatrne. Pri zdvíhaní nikdy nedržte žiadnu vyčnievajúcu časť spotrebiča. Dvierka spotrebiča nemožno použiť ako rukoväť.

URČENÉ POUŽITIE

Výrobok je určený len na domáce použitie a na textílie v domácich množstvách vhodných na pranie a sušenie v práčke. Tento spotrebič je určený len na vnútorné použitie a nie je určený na zabudovanie. Používajte len podľa týchto pokynov. Spotrebič nie je určený na komerčné použitie.

Akékoľvek iné použitie sa považuje za nesprávne použitie. Výrobca nezodpovedá za žiadne škody alebo zranenia, ktoré tým môžu vzniknúť.

- Tento spotrebič je určený na používanie v domácnostiach a podobných prostrediach, ako napríklad:
 - Kuchynské priestory pre zamestnancov v obchodoch, kanceláriách a iných pracovných prostrediach;
 - Poľnohospodárske domy;
 - Klientmi v hoteloch, motelloch a iných obytných prostrediach;
 - Prostredie typu nocľah s raňajkami;
 - Priestory na spoločné využitie v bytových domoch alebo v prácovniach.

BEZPEČNOSTNÉ POKYNY

Obal/Starý spotrebič



Toto označenie znamená, že tento výrobok by sa nemal likvidovať spolu s ostatným domovým odpadom v celej EÚ. Aby ste predišli možnému poškodeniu životného prostredia alebo ľudského zdravia v dôsledku nekontrolovanej likvidácie odpadu, recyklujte ho zodpovedne, aby ste podporili trvalo udržateľné opätovné použitie materiálových zdrojov. Ak chcete vrátiť použitý spotrebič, použite zberné systémy alebo kontaktujte predajcu, u ktorého ste výrobok zakúpili. Vrátia a môžu vziať tento výrobok na ekologickú recykláciu.

INŠTALÁCIA

■ Popis výrobku

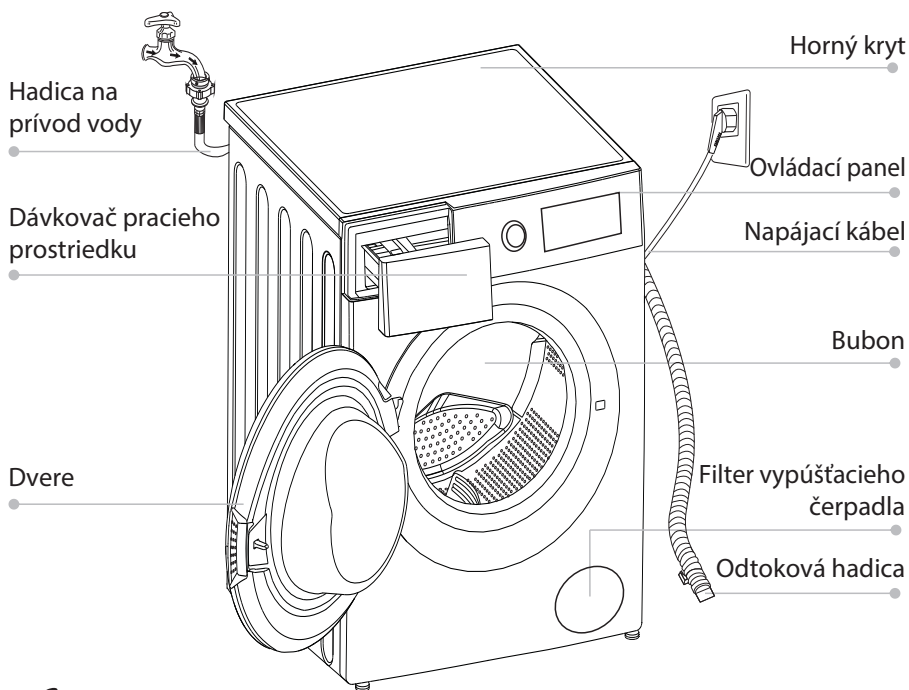

⚠ Upozornenie!

- Tabuľka produktovej rady je len orientačná, za štandard považujte skutočný produkt.

Príslušenstvo

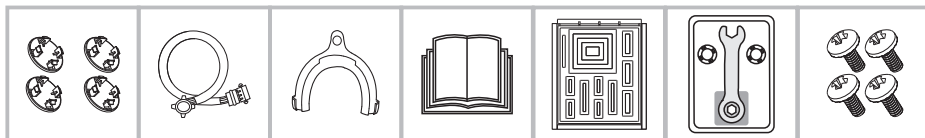

Zátka
transportného
otvoru

Prívodná hadica
studeney vody

Podpora
odtokovej
hadice
(voliteľné)

Príručka majiteľa

Panel odolnosti
proti potkanom
(voliteľné)

Zostava kľúča
(voliteľné)

Skrutka
(voliteľné)

INŠTALÁCIA

■ INŠTALÁCIA

Oblasť inštalácie

⚠ Upozornenie!

- Stabilita je dôležitá, aby sa práčka nepohybovala po miestnosti
- Uistite sa, že výrobok by nie je umiestnený na napájacom kábli.

Pred inštaláciou spotrebiča je potrebné zvoliť nasledujúce miesto:

1. Pevný, suchý a rovný povrch.
2. Nevystavujte priamemu slnečnému žiareniu.
3. Dostatočné vetranie.
4. Teplota v miestnosti je nad 0 °C.
5. Udržujte ďaleko od zdrojov tepla, ako je uhlie alebo plyn.

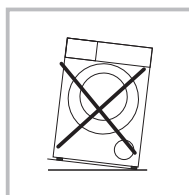
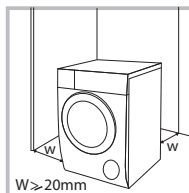

Rozbaľovanie práčky

⚠ Upozornenie!

- Obalový materiál (napr. fólie, polystyrén) môže byť pre deti nebezpečný.
- Hrozí nebezpečenstvo udusenia! Uchovávajte všetky obaly mimo dosahu detí.

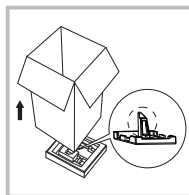

1. Odstráňte kartónovú škatuľu a polystyrénový obal.
2. Nadvihnite práčku a odstráňte základný obal. Uistite sa, že ste odstránili penový malý trojuholník spolu s tým spodným. Ak nie, položte jednotku bočným povrchom a potom ručne odstráňte malú penu zo spodnej časti jednotky.
3. Odstráňte pásku zaistujúcu napájací kábel a vypúšťaciu hadicu.
4. Odstráňte prírodnú hadicu z bubna.

Odstráňte prepravné skrutky

⚠ Upozornenie!

- Pred použitím spotrebiča musíte odstrániť prepravné skrutky zo zadnej strany.
- Pri premiestňovaní spotrebiča budete potrebovať prepravné skrutky znova, preto ich uschovajte na bezpečnom mieste.

Na odstránenie skrutiek vykonajte nasledujúce kroky:

1. Uvoľnite 4 skrutky pomocou kľúča a potom ich vyberte.
2. Otvor zakryte zátkami prepravných otvorov.
3. Prepravné skrutky si riadne uschovajte pre budúce použitie.

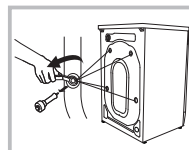

INŠTALÁCIA

Odstráňte prepravné skrutky

⚠ Upozornenie!

- Pred použitím výrobku musíte odstrániť prepravné skrutky zo zadnej strany.



Uvoľnite 4 prepravné skrutky pomocou kľúča.

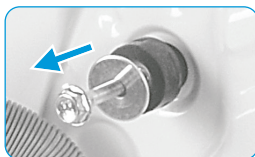

Odstráňte skrutky vrátane gumených častí a uschovajte ich pre budúce použitie.

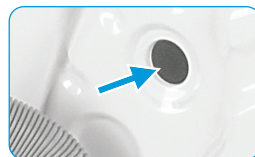

Zatvorte otvory pomocou uzáverov.

Vyrovnanie práčky

⚠ Upozornenie!

- Poistné matice na všetkých štyroch nohách musia byť pevne priskrutkované k krytu.



1. Uvoľnite poistnú maticu.
2. Otáčajte nohu, kým nedosiahne podlahu.
3. Nastavte nohy a zaistite matice kľúčom. Uistite sa, že je spotrebič je nainštalovaný vodorovne a stabilne.

Pripojte prírodnú hadicu vody

⚠ Upozornenie!

Aby ste predišli úniku alebo poškodeniu vodou, postupujte podľa pokynov v tejto kapitole

- Prívodnú hadicu vody nezalamujte, nestláčajte ani neupravujte.



Pripojte prírodnú hadicu vody k ventilu prívodu vody a vodovodnému kohútiku so studenou vodou, ako je uvedené.



⚠ Upozornenie!

- Pripojte ručne, nepoužívajte nástroje. Skontrolujte, či sú spoje tesné.

INŠTALÁCIA

Odtoková hadica

⚠ Upozornenie!

- Odtokovú hadicu nezalamujte ani nenaťahujte.
- Vypúšťaciu hadicu umiestnite správne, inak môže dôjsť k poškodeniu v dôsledku úniku vody.

Existujú dva spôsoby, ako umiestniť koniec vypúšťacej hadice:

1. Vložte ho do odtokového otvoru.
2. Pripojte ho k odbočnému odtokovému potrubiu žľabu.

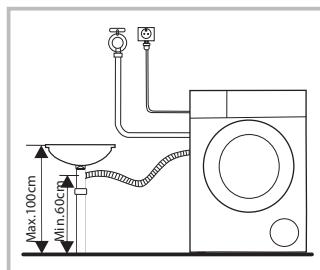
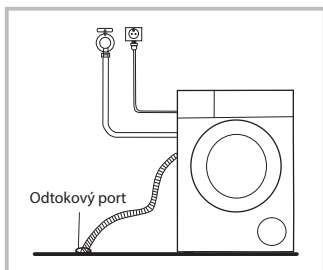

⚠ Upozornenie!

Ak má spotrebič podperu vypúšťacej hadice, nainštalujte ju podľa nasledujúceho postupu.

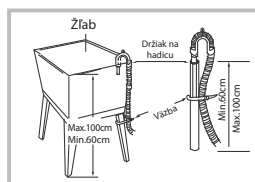
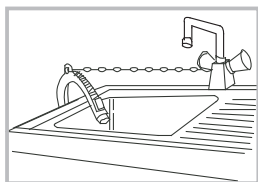

⚠ Upozornenie!

- Pri inštalácii vypúšťacej hadice ju riadne upevnite pomocou lana.
- Ak je vypúšťacia hadica príliš dlhá, nevkladajte ju do práčky nasilu, pretože by to spôsobovalo abnormálne zvuky.

INŠTALÁCIA

Vyrovnanie práčky

⚠ Upozornenie!

- Pomocou gradientu skontrolujte, či je umiestnenie spotrebiča vyvážené a stabilné.
- Ak nie je k dispozícii žiadny gradient, skontrolujte váhu podľa nasledujúcej metódy.

1. Či je spotrebič vyvážený zľava doprava.

- Vezmite dlhú palicu a na jej koniec priviažte lano. Na konci lana uviažte ťažký predmet.
 - Zaveste lano na horný kryt spotrebiča.
- Nastavte nohy tak, aby rozdiel medzi „a“ a „b“ bol menší ako 1 cm.

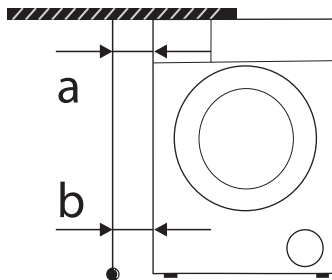

2. Či je spotrebič vyvážený spredu dozadu.

3. Položte palicu do stredu ovládacieho panela a zaveste lano pred spotrebič.
4. Udržujte vzdialenosť 10 cm od konca lana k okraju ovládacieho panela. Nastavte nohy tak, aby „c“ bolo 3,5 až 4,5 cm („c“ je vzdialenosť od lana po spodok predného krytu).

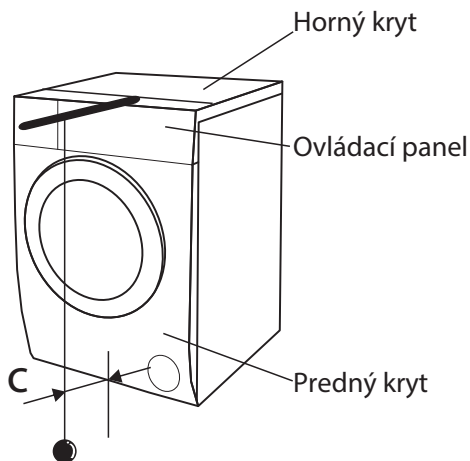

PREVÁDZKA

■ Rýchly štart

⚠ **Pozor!**

- Pred praním sa prosím uistite, že je práčka správne nainštalovaná.
- Váš spotrebič bol pred opustením továrne dôkladne skontrolovaný. Aby ste odstránili zvyškovú vodu a neutralizovali prípadné pachy, odporúča sa pred prvým použitím spotrebič vyčistiť. Z tohto dôvodu spustíte program Bavlna pri 90 °C bez bielizne a pracieho prostriedku.

Kalibrácia

Odporúča sa nakalibrovať práčku, aby poskytovala najlepší výkon. Spotrebič je schopný rozpoznať množstvo vloženej bielizne. Táto funkcia optimalizuje výkon výrobu minimalizovaním spotreby energie a vody, čím vám šetrí peniaze a čas. Z tohto dôvodu sa odporúča kalibrovať prístroj pre čo najlepšie využitie.

- 1- Vyberte všetko príslušenstvo z bubna a zatvorte dvierka;
- 2- Zasuňte sieťovú zástrčku do zásuvky;
- 3- Zapnite práčku a súčasne stlačte „SPEED“ a „DELAY END“ na 1 sekundu, kým sa nezobrazí „t19“;
- 4- Stlačením [▷||] spustíte spotrebič a počkajte, kým sa nezobrazí „****“.

PREVÁDZKA

1. Pred praním

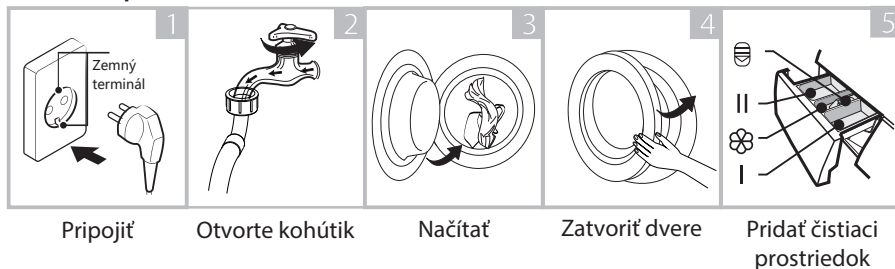

⚠ Upozornenie!

- Prací prostriedok je potrebné pridať do priehradky I, ak je zvolená funkcia predprania.

2. Pranie

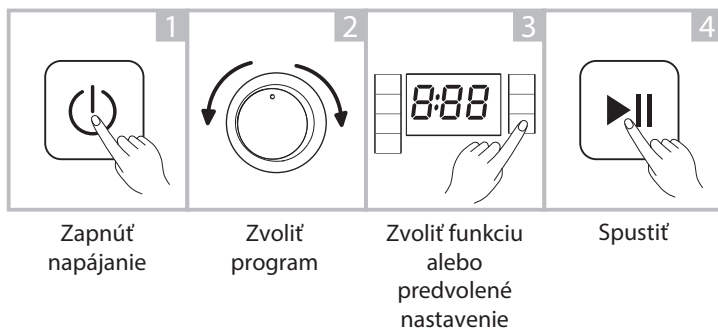

⚠ Upozornenie!

- Ak je vybrané predvolené, krok 3 možno preskočiť.

3. Po praní

Pípnutie bzučiaka a „End“ na displeji.

■ Pred každým práním

- Okolité teplota práčky by mala byť 5-40°C. Pri použití pod 0 °C sa môže poškodiť prírodný ventil a vypúšťací systém. Ak je stroj nainštalovaný v mrazivých podmienkach, mal by sa preniesť na normálnu okolitú teplotu, aby sa zabezpečilo, že prírodná hadica vody a vypúšťacia hadica môžu pred použitím odmrznúť.
- Pred práním skontrolujte štítky o starostlivosti o bielizeň a pokyny na používanie pracieho prostriedku. Používajte nepenivý alebo menej penivý prací prostriedok vhodný na správne pranie v práčke.

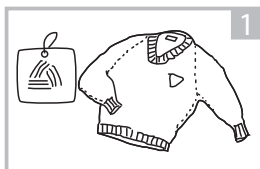

Skontrolujte štítko starostlivosti

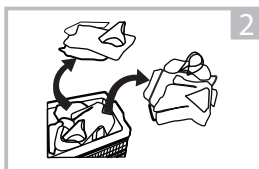

Roztriedte bielizeň podľa farby a typu textílie

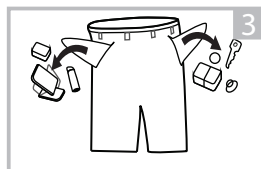

Vyberte všetky predmety z vreciek

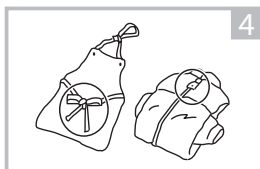

Zviažte dlhé textilné prúžky a opasky, zapnite zips a gombík

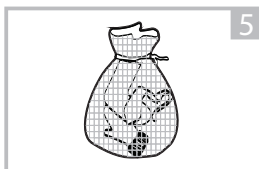

Malé predmety vložte do vrecka na bielizeň

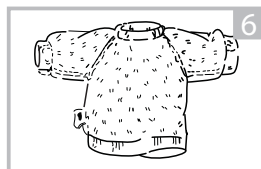

Obráťte látku, ktorá sa ľahko žmolkuje a má dlhý vlas

⚠ Upozornenie!

- Neperte ani nesušte predmety, ktoré boli vyčistené, vyprané, namočené alebo natreté horľavými alebo výbušnými látkami, ako je vosk, olej, farba, benzín, alkohol, petrolej a iné horľavé materiály.
- Pranie jednotlivých kusov oblečenia môže ľahko spôsobiť veľkú výstrednosť a spôsobiť poplach z dôvodu nevyváženosti. Preto sa odporúča pridať do prania jeden alebo dva ďalšie kusy bielizne, aby odstredovanie prebehlo hladko.

PREVÁDZKA

■ Dávkovač pracieho prostriedku

Model: MFT90 - S1411BU/D11EW - EU(NB) / MFT80 - S1411BU/D11EW - EU(NB) /
MFT70 - U1211BU/D11EW - EU(NB) / MFT60 - JU1211BU/D11EW - EU(NC)

- I Predpieranie
- II Hlavné pranie
- ☼ Zmäkčovač
- ☉ Uvoľnite tlačidlo, aby ste vytiahli dávkovač

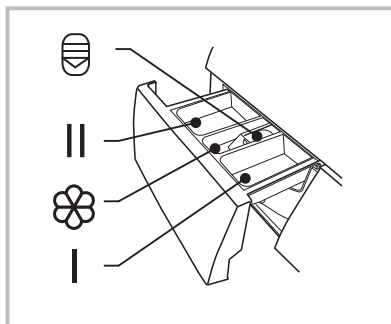

⚠ Upozornenie!

- Aby sa zabránilo tomu, že práškový prací prostriedok zostane v dávkovači pri nízkom tlaku vody, odporúčame pridať práškový prací prostriedok do nádoby a potom vložiť nádobu do bubna.
- Prací prostriedok je potrebné pridať iba v prípade „I“ po výbere predpierania pre práčky s touto funkciou.

Program	I	II	☼	Program	I	II	☼
BAVLNA	○	●	○	PARNÉ PRANIE	○	●	○
GREATWAVES	○	●	○	ŠPORTOVÉ OBLEČENIE		●	○
MIX	○	●	○	VLNA		●	○
PLÁCHANIE A ODS TREĎOVANIE			○	ECO 40-60		●	○
LEN ODS TREĎOVANIE				PRAŤ 45'		●	○
ČISTENIE BUBNA				RÝCHLY 15'		●	○

- Prostriedky povinné ○ Prostriedky voliteľné

🔧 Upozornenie!

- Čo sa týka aglomerovaného alebo vlákňitého pracieho prostriedku alebo prísady, pred naliatím do zásobníka na prací prostriedok sa odporúča použiť na zriedenie trochu vody, aby sa zabránilo zablokovaniu a pretečeniu prívodu zásobníka pri plnení vody.
- Zvoľte si prosím vhodný typ pracieho prostriedku pre rôzne teploty prania, aby ste dosiahli najlepší prací výkon s menšou spotrebou vody a energie.

Odporúčanie pre čistiaci prostriedok

Odporúčaný prací prostriedok	Pracie cykly	Teplota prania	Druh bielizne a textilu
Prací prostriedok pre vysoké zaťaženie s bieliacimi látkami a optickými zjasňovačmi	Bavlna, ECO 40-60,Mix	40 / 60 / 90	Biela bielizeň vyrobená z nepreparenej bavlny alebo ľanu
Farebný prací prostriedok bez bieliadiel a optických zjasňovačov	Bavlna, ECO 40-60,Mix	20 / 30 / 40	Farebná bielizeň vyrobená z bavlny alebo ľanu
Farebný alebo jemný prací prostriedok bez optických zjasňovačov	Greatwaves	20 / 30 / 40	Farebná bielizeň vyrobená z ľahko udržiavateľných vlákien alebo syntetických materiálov
Jemný prací prostriedok	Prať 45'	20 / 30	Jemné textílie, hodváb, viskóza
Špeciálny prací prostriedok na vlnu	Vlna	20 / 30 / 40	Vlna

Upozornenie!

- Aglomeračný alebo vláknitý prací prostriedok alebo prísadu možno pred naliatím do dávkovača pracieho prostriedku rozriediť v troche vody, aby sa zabránilo upchatiu jeho prívodu a tým spôsobiť pretečenie vody.
- Zvoľte si prosím vhodný typ pracieho prostriedku, aby ste dosiahli maximálny prací výkon a minimálnu spotrebu vody a energie.
- Na dosiahnutie najlepšieho výsledku čistenia je dôležité správne dávkovanie čistiaceho prostriedku.
- Ak bubon nie je úplne naplnený, použite znížené množstvo pracieho prostriedku.
- Množstvo čistiaceho prostriedku vždy prispôbte tvrdosti vody, ak je voda z vodovodu mäkká, použite menej čistiaceho prostriedku.
- Dávkujte podľa toho, ako znečistenú bielizeň máte, menej špinavé oblečenie vyžaduje menej pracieho prostriedku.
- Vysoko koncentrovaný (kompaktný prací prostriedok) vyžaduje obzvlášť presné dávkovanie.
Nasledujúce príznaky sú znakom predávkovania pracieho prostriedku:
 - tvorba ťažkej peny
 - zlý výsledok prania a oplachovaniaNasledujúce príznaky sú znakom nedostatočného dávkovania pracieho prostriedku:
 - bielizeň zošedne
 - usadzovanie vodného kameňa na bubne, vykurovacom telese a/alebo bielizni

PREVÁDZKA

■ Ovládací panel

Model: MFT90-S1411BU/D11EW-EU(NB) / MFT80-S1411BU/D11EW-EU(NB) /
MFT70-U1211BU/D11EW-EU(NB) / MFT60-JU1211BU/D11EW-EU(NC)

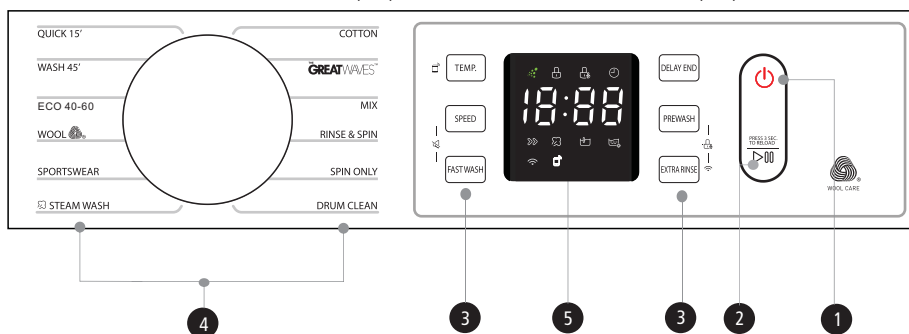

📌 Upozornenie!

- Tabuľka je len orientačná, za štandard považujte skutočnú výrobu.

1 Zap./Vyp.

Spotrebič je zapnutý alebo vypnutý.

2 Spustiť/Pauza

Stlačením tlačidla spustíte alebo pozastavíte prací cyklus.

3 Voľba

Toto vám umožní zvoliť si ďalšiu funkciu a po zvolení sa rozsvieti.

4 Programy

Dostupné podľa typu bielizne.

5 Displej

Displej zobrazuje nastavenia, odhadovaný zostávajúci čas, možnosti a správy o stave vašej práčky. Displej zostane počas cyklu zapnutý.

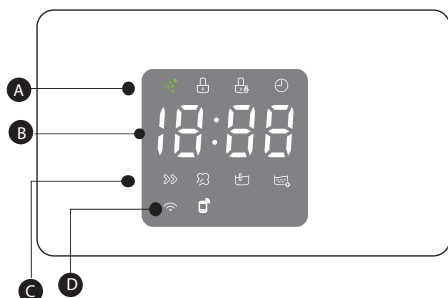

A UFB-Dverový zámok-Detský zámok-Odložený koniec

	Odloženie	Čas ukončenia	Chyba	Koniec
B	Čas prania	0:55	2h	E20 End

C Rýchle pranie-Para-Predpieranie-Extra plákanie

D Wifi-dialkové ovládanie

PREVÁDZKA

■ Programy

Model: MFT90-S1411BU/D11EW-EU(NB)

Program	Náplň (kg)	Predvolený čas
	9.0	9.0
BAVLNA	9.0	3:39
PARNÉ PRANIE	4.5	1:48
MIX	9.0	1:10
GREATWAVES	4.5	3:47
ČISTENIE BUBNA	-	1:18
LEN ODS TREĐOVANIE	9.0	0:12
ECO 40-60	9.0	3:48
ŠPORTOVÉ OBLEČENIE	4.5	0:45
RÝCHLY 15'	2.0	0:15
PRAŤ 45'	2.0	0:45
VLNA	2.0	1:07
PLÁCHANIE A ODS TREĐOVANIE	9.0	0:20

Upozornenie!

- Parametre v tejto tabuľke sú len orientačné.
Skutočné parametre sa môžu líšiť od parametrov vo vyššie uvedenej tabuľke.

PREVÁDZKA

■ Programy

MFT90-S1411BU/D11EW-EU(NB)							
Cyklus	Nominálna kapacita v kg	Nastavenie teploty	Trvanie cyklu v h:min	Spotreba energie v kWh/cyklus	Spotreba vody v l/cyklus	Najvyššia teplota prania °C ¹⁾	Zvyšková vlhkosť v %/ rýchlosť odstredovania v otáčkach za minútu ²⁾
BAVLNA (20°C)	9	20	3:39	0.545	78	20	53% / 1400
BAVLNA (60°C)	9	60	3:44	1.845	78	60	53% / 1400
MIX	9	40	1:10	0.795	78	40	70% / 800
ŠPORTOVÉ OBLEČENIE	4.5	20	0:45	0.2	48	20	70% / 800
RÝCHLY 15'	2	Studená	0:15	0.03	31	Studená	75% / 800
ECO 40-60 ³⁾	9	-	3:48	0.949	62	40	53.9% / 1350
	4.5	-	2:54	0.63	48	39	53.9% / 1350
	2.5	-	2:54	0.212	39	22	53.9% / 1350

- Vyššie uvedené údaje sú len orientačné a údaje sa môžu zmeniť v dôsledku rôznych skutočných podmienok používania.
- Hodnoty uvedené pre iné programy ako program ECO 40-60 sú len orientačné.
- Pokiaľ ide o EN 60456:2016/prA2019 S (EÚ) 2019/2014, (EÚ) 2019/2023, trieda energetickej účinnosti EÚ je: B
Program energetickeho testu: ECO 40-60. Iné ako predvolené.
Polovičná náplň pre 9,0 kg spotrebič: 4,5 kg.
Štvrtinové zaťaženie pre spotrebič s hmotnosťou 9,0 kg: 2,5 kg.

PREVÁDZKA

■ Programy

Model: MFT80-S1411BU/D11EW-EU(NB)

Program	Náplň (kg)	Predvolený čas
	8.0	8.0
BAVLNA	8.0	3:39
PARNÉ PRANIE	4.0	1:48
MIX	8.0	1:10
GREATWAVES	4.0	3:47
ČISTENIE BUBNA	-	1:18
LEN ODS TREĐOVANIE	8.0	0:12
ECO 40-60	8.0	3:38
ŠPORTOVÉ OBLEČENIE	4.0	0:45
RÝCHLY 15'	2.0	0:15
PRAŤ 45'	2.0	0:45
VLNA	2.0	1:07
PLÁCHANIE A ODS TREĐOVANIE	8.0	0:20

Upozornenie!

- Parametre v tejto tabuľke sú len orientačné.
Skutočné parametre sa môžu líšiť od parametrov vo vyššie uvedenej tabuľke.

PREVÁDZKA

■ Programy

MFT80-S1411BU/D11EW-EU(NB)							
Cyklus	Nominálna kapacita v kg	Nastavenie teploty	Trvanie cyklu v h:min	Spotreba energie v kWh/cyklus	Spotreba vody v l/cyklus	Najvyššia teplota prania °C ¹⁾	Zvyšková vlhkosť v % / rýchlosť odstreďovania v otáčkach za minútu ²⁾
BAVLNA (20°C)	8	20	3:39	0.531	71	20	53% / 1400
BAVLNA (60°C)	8	60	3:44	1.719	71	60	53% / 1400
MIX	8	40	1:10	0.737	71	40	70% / 800
ŠPORTOVÉ OBLEČENIE	4	20	0:45	0.15	44	20	70% / 800
RÝCHLY 15'	2	Studená	0:15	0.03	31	Studená	75% / 800
ECO 40-60 ³⁾		-	3:38	0.856	59	39	53.9%/1350
	4	-	2:48	0.527	46	33	53.9%/1350
	2	-	2:48	0.223	37	22	53.9%/1350

- Vyššie uvedené údaje sú len orientačné a údaje sa môžu zmeniť v dôsledku rôznych skutočných podmienok používania.
- Hodnoty uvedené pre iné programy ako program ECO 40-60 sú len orientačné.
- Pokiaľ ide o EN 60456:2016/prA2019 S (EÚ) 2019/2014, (EÚ) 2019/2023, trieda energetickej účinnosti EÚ je: B
Program energetickeho testu: ECO 40-60. Iné ako predvolené.
Polovičná náplň pre 8,0 kg spotrebič: 4,0 kg.
Štvrtinové zaťaženie pre spotrebič s hmotnosťou 8,0 kg: 2,0 kg.

PREVÁDZKA

■ Programy

Model: MFT70-U1211BU/D11EW-EU(NB)

Program	Náplň (kg)	Predvolený čas
	7.0	7.0
BAVLNA	7.0	3:39
PARNÉ PRANIE	3.5	1:48
MIX	7.0	1:10
GREATWAVES	3.5	3:47
ČISTENIE BUBNA	-	1:18
LEN ODS TREĐOVANIE	7.0	0:12
ECO 40-60	7.0	3:28
ŠPORTOVÉ OBLEČENIE	3.5	0:45
RÝCHLY 15'	2.0	0:15
PRAŤ 45'	2.0	0:45
VLNA	2.0	1:07
PLÁCHANIE A ODS TREĐOVANIE	7.0	0:20

Upozornenie!

- Parametre v tejto tabuľke sú len orientačné.
Skutočné parametre sa môžu líšiť od parametrov vo vyššie uvedenej tabuľke.

PREVÁDZKA

■ Programy

MFT70-U1211BU/D11EW-EU(NB)							
Cyklus	Nominálna kapacita v kg	Nastavenie teploty	Trvanie cyklu v h:min	Spotreba energie v kWh/cyklus	Spotreba vody v l/cyklus	Najvyššia teplota prania °C ¹⁾	Zvyšková vlhkosť v % / rýchlosť odstreďovania v otáčkach za minútu ²⁾
BAVLNA (20°C)	7	20	3:39	0.517	65	20	60% / 1200
BAVLNA (60°C)	7	60	3:44	1.592	65	60	60% / 1200
MIX	7	40	1:10	0.678	65	40	70% / 800
ŠPORTOVÉ OBLEČENIE	3.5	20	0:45	0.1	41	20	70% / 800
RÝCHLY 15'	2	Studená	0:15	0.03	31	Studená	75% / 800
ECO 40-60 ³⁾	7	-	3:28	0.785	52.5	40	62.9% / 1200
	3.5	-	2:42	0.464	47	32	62.9% / 1200
	2	-	2:42	0.195	34	22	62.9% / 1200

- Vyššie uvedené údaje sú len orientačné a údaje sa môžu zmeniť v dôsledku rôznych skutočných podmienok používania.
- Hodnoty uvedené pre iné programy ako program ECO 40-60 sú len orientačné.
- Pokiaľ ide o EN 60456:2016/prA2019 S (EÚ) 2019/2014, (EÚ) 2019/2023, trieda energetickej účinnosti EÚ je: B
Program energetickeho testu: ECO 40-60. Iné ako predvolené.
Polovičná náplň pre 7,0 kg spotrebič: 3,5 kg.
Štvrtinové zaťaženie pre spotrebič s hmotnosťou 7,0 kg: 2,0 kg.

PREVÁDZKA

■ Programy

Model: MFT60-JU1211BU/D11EW-EU(NC)

Program	Náplň (kg)	Predvolený čas
	6.0	6.0
BAVLNA	6.0	3:39
PARNÉ PRANIE	3.0	1:48
MIX	6.0	1:10
GREATWAVES	3.0	3:47
ČISTENIE BUBNA	-	1:18
LEN ODS TREĐOVANIE	6.0	0:12
ECO 40-60	6.0	3:18
ŠPORTOVÉ OBLEČENIE	3.0	0:45
RÝCHLY 15'	2.0	0:15
PRAŤ 45'	2.0	0:45
VLNA	2.0	1:07
PLÁCHANIE A ODS TREĐOVANIE	6.0	0:20

Upozornenie!

- Parametre v tejto tabuľke sú len orientačné.
Skutočné parametre sa môžu líšiť od parametrov vo vyššie uvedenej tabuľke.

PREVÁDZKA

■ Programy

MFT60-JU1211BU/D11EW-EU(NC)							
Cyklus	Nominálna kapacita v kg	Nastavenie teploty	Trvanie cyklu v h:min	Spotreba energie v kWh/cyklus	Spotreba vody v l/cyklus	Najvyššia teplota prania °C ¹⁾	Zvyšková vlhkosť v % / rýchlosť odstredovania v otáčkach za minútu ²⁾
BAVLNA (20°C)	6	20	3:39	0.503	58	20	60% / 1200
BAVLNA (60°C)	6	60	3:44	1.466	58	60	60% / 1200
MIX	6	40	1:10	0.62	58	40	70% / 800
ŠPORTOVÉ OBLEČENIE	3	20	0:45	0.1	37	20	70% / 800
RÝCHLY 15'	2	Studená	0:15	0.03	31	Studená	75% / 800
ECO 40-60 ³⁾	6	-	3:18	0.724	49.4	42	62.9% / 1200
	3	-	2:36	0.395	43.5	33	62.9% / 1200
	1.5	-	2:36	0.159	32.6	22	62.9% / 1200

- Vyššie uvedené údaje sú len orientačné a údaje sa môžu zmeniť v dôsledku rôznych skutočných podmienok používania.
- Hodnoty uvedené pre iné programy ako program ECO 40-60 sú len orientačné.
- Pokiaľ ide o EN 60456:2016/prA2019 S (EÚ) 2019/2014, (EÚ) 2019/2023, trieda energetickej účinnosti EÚ je: B
Program energetickeho testu: ECO 40-60. Iné ako predvolené.
Polovičná náplň pre 6,0 kg spotrebič: 3,0 kg.
Štvrtinové zaťaženie pre spotrebič s hmotnosťou 6,0 kg: 1,5 kg.

PREVÁDZKA

- 1) Najvyššia teplota, ktorú bielizeň dosiahne v pracom cykle po dobu minimálne 5 minút.
- 2) Zvyšková vlhkosť po pracom cykle v percentách obsahu vody a rýchlosti odstreďovania, pri ktorej sa to dosiahlo.
- 3) Program ECO 40-60 je schopný vyprať bežne znečistenú bavlnenú bielizeň, ktorá je deklarovaná ako vhodná na pranie pri 40 °C alebo 60 °C, spolu v rovnakom cykle. Tento program sa používa na posúdenie súladu s nariadením (EÚ) 2019/2023.

Najúčinnnejšie programy z hľadiska spotreby energie sú vo všeobecnosti programy, ktoré fungujú pri nižších teplotách a dlhšom trvaní.

Naplnenie práčky pre domácnosť na kapacitu uvedenú pre príslušné programy prispeje k úspore energie a vody.

Hlučnosť a zvyšková vlhkosť sú ovplyvnené rýchlosťou odstreďovania: čím vyššia je rýchlosť odstreďovania vo fáze odstreďovania, tým vyššia je hlučnosť a tým nižšia je zvyšková vlhkosť.

Pozor!

- Ak dôjde k akémukoľvek prerušeniu napájania počas prevádzky spotrebiča, špeciálna pamäť uloží zvolený program. Spotrebič bude pokračovať v programe, keď sa obnoví napájanie.

PREVÁDZKA

■ Programy Programy sú dostupné podľa typu bielizne.

BAVLNA	Odolné textilie, tepelne odolné textilie vyrobené z bavlny alebo lanu.
MIX	Zmiešaná náplň pozostávajúca z textílií vyrobených z bavlny a syntetiky.
GREATWAVES	Dokáže prať pestrofarebné oblečenie, môže lepšie chrániť farby. Nižšia teplota vody stále dosahuje skvelý čistiaci výkon.
ECO 40-60	Predvolená teplota 40°C, nedá sa zvoliť, vhodná na pranie bielizne pri teplote približne 40°C-60°C.
PRAŤ 45'	Tento program je vhodný na pranie nie veľmi špinavého oblečenia, šetrí viac energie a času prania.
RÝCHLY 15'	Tento postup je vhodný na rýchle vypranie málo špinavého oblečenia.
LEN ODS TREĐOVANIE	Extra odstredovanie s voliteľnou rýchlosťou odstredovania.
VLNA	Vlnené alebo bohaté vlnené textilie, ktoré možno prať ručne alebo v práčke. Zvlášť jemný prací program, aby sa zabránilo zrážaniu, dlhšie prestávky programu.
PLÁCHANIE A ODS TREĐOVANIE	Extra plákanie s odstredovaním.
ČISTENIE BUBNA	Tento program je v tomto spotrebiči špeciálne nastavený na čistenie bubna a trubice. Používa sterilizáciu pri vysokej teplote 90 °C, aby boli bubna a tuba čistejšie. Po vykonaní tohto postupu nie je možné pridať oblečenie alebo inú bielizeň. Keď sa prida správne množstvo chlóróvého bieliaceho prostriedku, účinok čistenia suda bude lepší. Zákazník môže tento postup využívať pravidelne podľa potreby.
PARNÉ PRANIE	Para je použiteľná pre každodenné pranie. Para dokáže preniknúť hlboko do vlákna, čím účinne eliminuje baktérie a choroboplodné zárodky, zabraňuje zápachu a chráni vaše zdravie.
ŠPORTOVÉ OBLEČENIE	Pranie aktívneho oblečenia.



Cyklus prania vlny tejto práčky bol schválený spoločnosťou The Woolmark Company na pranie vlnených výrobkov, ktoré možno prať v práčke, za predpokladu, že tieto výrobky sa perú podľa pokynov na štítku odevu a pokynov vydaných výrobcom tejto práčky.

M1709: MFT90-S1411BU/D11EW*

MFT80-S1411BU/D11EW*

MFT70-U1211BU/D11EW*

MFT60-JU1211BU/D11EW*

PREVÁDZKA

■ Voľba

Cyklus	Predvolená teplota (°C)	Predvolená rýchlosť odstreďovania v ot./min		Ďalšie funkcie
Pracie cykly		1200	1400	
BAVLNA	40	1200	1400	»» ⌚ 📄 📄 📄
GREATWAVES	20	1000	1000	»» ⌚ 📄 📄
MIX	40	800	800	»» ⌚ 📄 📄 📄
PLÁCHANIE A ODS TREĎOVANIE	--	1000	1000	⌚ 📄
LEN ODS TREĎOVANIE	--	1000	1000	⌚
ČISTENIE BUBNA	90	--	--	⌚
PARNÉ PRANIE	40	1000	1000	»» ⌚ 📄 📄
ŠPORTOVÉ OBLEČENIE	20	800	800	⌚ 📄
VLNA	40	600	600	⌚ 📄
ECO 40-60	--	1200	1350	⌚
PRAŤ 45'	30	800	800	⌚ 📄
RÝCHLY 15'	Studená	800	800	⌚

Upozornenie!

- Maximálne otáčky odstreďovania, čas programu a ďalšie podrobnosti o programe ECO 40-60 nájdete v obsahu stránky s popisom produktu.
- Tabuľka ukazuje, ktorý cyklus ponúka aké možnosti nastavenia. Ak úprava nie je možná pre cyklus.

Temp.

Teplota

V prípade potreby je možné teplotu prania upraviť stlačením tlačidla teploty v nasledujúcich krokoch:

Studená - 20°C- 30°C-40°C - 60°C - 90°C.

PREVÁDZKA

■ Voľba

PREDPIERANIE

Funkcia predpierania môže získať ďalšie pranie pred hlavným práním, je vhodná na pranie, keď prach stúpa na povrch oblečenia; Pri výbere musíte do Puzdra (I) vložiť prací prostriedok.

EXTRA PLÁKANIE

Bielieň prejde extra plákaním po tom, čo ho zvolíte.

RÝCHLE PRANIE

Funkcia môže skrátiť čas prania.

ODLOŽENIE KONCA

Nastavte funkciu odloženého konca:

1. Zvoľte program.
2. Stlačte tlačidlo ODLOŽENIE KONCA pre výber času (čas odloženého ukončenia je 1-24 H).
3. Stlačením [Štart/Pauza] spustíte odloženie.

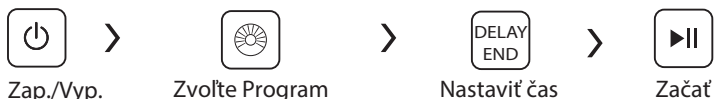

Zrušte funkciu odloženia:

Stlačte tlačidlo [DELAY END], kým sa na displeji nezobrazí 0H. Mali by ste ho stlačiť predtým spustenie programu. Ak sa program už spustil, stlačte tlačidlo [On/Off] pre resetovanie programu.

PARA

Funkciu para je možné zvoliť iba z aplikácie. Pre cyklus PARNÉ PRANIE je funkcia Para predvolene ZAPNUTÁ.

Zákazníci môžu vidieť paru v bubne pri použití funkcie Para.

Upozornenie!

- Ak dôjde k akémukoľvek prerušeniu napájania počas prevádzky spotrebiča, špeciálna pamäť uloží zvolený program a keď sa napájanie reštartuje, stlačte tlačidlo [Štart/Pauza], program bude pokračovať (na niektorých spotrebičoch môžete priamo spustiť predchádzajúci program bez stlačenia tlačidla [Štart/Pauza]).

PREVÁDZKA

■ Ďalšie funkcie



ZNOVU NAČITAŤ

Túto operáciu je možné vykonať počas prania. Keď sa bubon stále točí a v bubne je veľké množstvo vody s vysokou teplotou. Tento stav je nebezpečný a dvere sa nedajú násilne otvoriť. Stlačte [Štart/Pauza] na 3 sekundy pre možnosť opätovne vložiť oblečenie a začnite pridávať oblečenie uprostred funkcie. Postupujte podľa nasledujúcich krokov:

1. Počkajte, kým sa bubon neprestane otáčať.
2. Zámok dverí sa odomkne.
3. Po vložení oblečenia zatvorte dvierka a stlačte tlačidlo [Štart/Pauza].



Držte stlačené
[Štart/Pauza] 3 sekundy.



Znovu naplňte
práčku oblečením



Spustiť/Pauza

⚠ Upozornenie!

- Nepoužívajte túto funkciu, keď je hladina vody nad okrajom vnútornej vaničky alebo je teplota vyššia.



DETSKÁ POISTKA

Aby sa predišlo nesprávnemu zaobchádzaniu deťmi.



Zap./Vyp.

Spustiť/Pauza

Stlačte [EXTRA RINSE] a [PREWASH]
na 3 sekundy do pípnutia bzučiaka.

⚠ Upozornenie!

- Stlačte dve tlačidlá na 3 sekundy, aby sa funkcia uvoľnila.
- „Child Lock“ uzamkne všetky tlačidlá okrem [On/Off].
- Detská poistka zostane účinná aj po obnovení napájania.

PREVÁDZKA

SPEED

RÝCHLOSŤ

Stlačením tlačidla [SPEED] zmeníte rýchlosť odstreďovania. Funkciu WiFi môžete vypnúť aj stlačením tlačidla na 3 sekundy.



VYPNÚŤ BZUČIAK

Stlačte tlačidlo [SPEED] a [FAST WASH] na 3 sekundy, bzučiak sa stlmí. Ak chcete aktivovať funkciu bzučiaka, znova stlačte tlačidlo na 3 sekundy. Nastavenie zostane zachované až do ďalšieho resetovania.



Upozornenie!

- Po stíšení funkcie bzučiaka sa zvuky už nebudú aktivovať.
-



Funkcia UFB

- Ultra Fine Bubble (UFB) je neviditeľne malá vzduchová bublina veľkosti Nano, ktorá je menšia ako medzera vlákna bavlny.
 - UFB dodáva povrchovo aktívne látky na škrvny hlboko vo vnútri látky. UFB teda podporuje ľahké odstraňovanie škvŕn.
 - Všetky práce programy s funkciou UFB.
-



WiFi

Stlačte [EXTRA RINSE] na 3 sekundy, práčka sa pripojí k internetu na vašom smartfóne. Podrobnosti o pripojení Wi-Fi nájdete na nasledujúcej strane. Toto je prepínač Wi-Fi, ak chcete, aby sa váš spotrebič pripojil k internetu. Musíte zapnúť tlačidlo „Wi-Fi“.



Dialkové ovládanie

Toto je prepínač diaľkového ovládania, ak chcete práčku ovládať na diaľku pomocou smartfónu, musíte podržať [TEPLOTA] 3 sekundy. Vzhľadom na bezpečnú prevádzku práčky by malo diaľkové ovládanie smartfónu spĺňať nasledujúce podmienky:

1. Spotrebič by sa mal pripojiť k internetu;
2. Dvierka bubna by mali byť zatvorené.

Poznámka:

- Ak sú dvere otvorené, funkcia diaľkového ovládania zlyhá.
 - Funkcia diaľkového ovládania sa na konci každého cyklu automaticky vypne, ak ju chcete znova použiť, musíte ju znova zapnúť.
-

PREVÁDZKA

■ Pokyny na pripojenie k aplikácii Toshiba HA

Skôr ako začnete, uistite sa, že:

1. Váš smartfón je pripojený k domácej WiFi sieti a vy poznáte heslo siete.
2. Ste vedľa spotrebičov.
3. Frekvencia vášho bezdrôtového smerovača je 2,4 GHz (uprednostňuje sa) alebo 5GHz.
4. Spustíte Bluetooth vo vašom mobilnom telefóne a umožníte aplikácii APP nájsť váš telefón.

- 1 Stiahnite si aplikáciu Toshiba HA
Naskenujte nižšie uvedený QR kód alebo vyhľadajte „Toshiba HA“ v Google play (zariadenia Android) alebo App Store (zariadenia ios) a stiahnite si aplikáciu.



- 2 Zaregistrujte sa alebo prihláste sa do účtu
Otvorte aplikáciu a vytvorte si používateľský účet.
Ak už nejaký máte, stačí sa prihlásiť.



- 3 Pridajte svoj spotrebič
Kliknite na tlačidlo „+“, pridajte svoje zariadenie podľa modelu zariadenia alebo vyberte zariadenie zistené pomocou Bluetooth a pridajte ho.



- 4 Pripojené k sieti
Podľa pokynov v aplikácii nastavte pripojenie WiFi. Ak zlyhá sieťové pripojenie, pozrite si tipy pre aplikáciu.



⚠ Poznámky k pripojeniu

- Pri pripájaní produktu do siete sa uistite, že je mobilný telefón čo najbližšie k produktu.
- Podľa tipov aplikácie, ak by sa zariadenie mohlo pripojiť iba k sieti 2,4 GHz WiFi, vezmite prosím na vedomie, že sieť 2,4 GHz je teraz k dispozícii.
- Spoločnosť Toshiba odporúča pomenovať SSID smerovača WiFi radšej iba písmenami a číslami; v opačnom prípade sa SSID môže stať neplatným, ak je pomenovaný špeciálnymi znakmi, interpunkčnými znamienkami alebo medzerami. Keď bude SSID k dispozícii, prosím skúste sa pripojiť cez WiFi, v opačnom prípade sa prihláste do smerovača a zmeňte názov SSID.
- Ak sa k smerovaču WiFi pripája veľký počet zariadení, môže to ovplyvniť stabilitu siete. Toshiba nie je povinná radiť vám, koľko zariadení máte pripojiť ako váš WiFi router, pretože to závisí od kvality routera a ďalších faktorov.
- Ak dôjde k výmene smerovača alebo zmene názvu alebo hesla WiFi, vykonajte vyššie uvedené kroky znova pre pripojenie WiFi.
- Keď sa technológia produktu aktualizuje, Toshiba HA sa môže zmeniť, ale bude mať prednosť obsah zobrazený v Toshiba HA.

ÚDRŽBA

■ Čistenie a starostlivosť

⚠ Upozornenie!

- Pred čistením a údržbou vždy odpojte spotrebič a zatvorte vodovodný kohútik.

Čistenie skrine

Správna údržba práčky môže predĺžiť jej životnosť. V prípade potreby je možné povrch vyčistiť zriedenými neabrazívnymi neutrálnymi čistiacimi prostriedkami. Ak dôjde k pretečeniu vody, ihneď ju utrite handričkou. Na čistenie prístroja nikdy nepoužívajte ostré predmety.

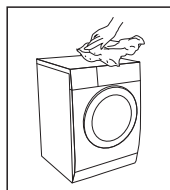

⚠ Pozor!

- Nikdy nepoužívajte abrazívne alebo žieravé prostriedky, kyseliny mravčiu alebo ich zriedené rozpúšťadlá alebo podobné látky, ako je alkohol alebo chemické produkty.

Čistenie bubna

Akékoľvek hrdzavé škvrny zanechané vo vnútri bubna kovovými predmetmi musia byť okamžite odstránené pomocou čistiacich prostriedkov bez obsahu chlóru. Na čistenie bubna nikdy nepoužívajte drôtenku!

⚠ Upozornenie!

- Pri čistení bubna držte všetku bielizeň mimo práčky.

Čistenie tesnenia dvierok a skla

Po každom umývaní utrite sklo a tesnenie, aby ste odstránili vlákna a škvrny. Ak sa nahromadia vlákna, môže to spôsobiť úniky. Po každom praní odstráňte z pečate všetky mince, gombíky a iné predmety. Každý mesiac čistite tesnenie dvierok a sklo, aby ste zaistili normálnu prevádzku spotrebiča.

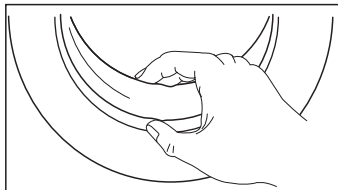

ÚDRŽBA

Čistenie vstupného filtra

Upozornenie!

- Vstupný filter je potrebné vyčistiť, ak je v ňom menej vody.

Umývanie filtra v hadici prívodu vody

1. Zatvorte kohútik.
2. Odpojte prívodnú hadicu vody z kohútika.
3. Vyčistite filter.
4. Pripojte prívodnú hadicu vody.

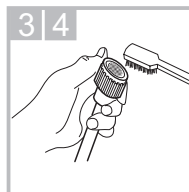
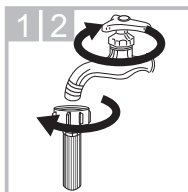

Pranie filtra v práčke:

1. Odskrutkujte prírodné potrubie zo zadnej strany spotrebiča.
2. Filter vyťahnite dlhými kliešťami a po umytí ho nainštalujte späť.
3. Pomocou kefy vyčistite filter každé 3 mesiace, aby ste zabezpečili normálnu prevádzku spotrebiča.
4. Znovu pripojte prírodné potrubie.

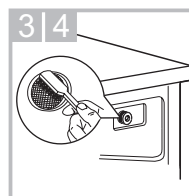

Vyčistite dávkovač pracieho prostriedku

1. Stlačte uvoľňovacie tlačidlo [] na kryte aviváže a vyťahnite zásuvku dávkovača z priehlbiny. Vnútro priehlbiny vyčistite kefou.
2. Zdvihnite kryt aviváže zo zásuvky dávkovača a umyte oba kusy vodou.
3. Vráťte späť kryt aviváže a zasuňte späť zásuvku.

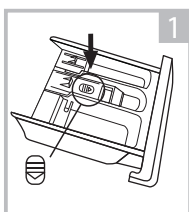

Stlačte uvoľnenie a vyberte zásuvku dávkovača

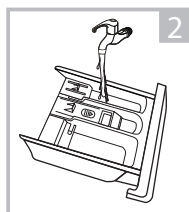

Vyčistite zásuvku dávkovača a kryt aviváže pod vodou

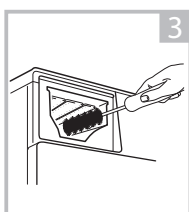

Vyčistite priehlbinu mäkkou kefou

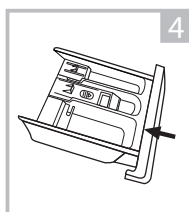

Vložte zásuvku dávkovača

Upozornenie!

- Na čistenie plastových dielov nepoužívajte abrazívne alebo leptavé prostriedky.
- Vyčistite dávkovač pracieho prostriedku každé 3 mesiace, aby ste zaistili normálnu prevádzku spotrebiča.

ÚDRŽBA

Čistenie filtra vypúšťacieho čerpadla

⚠ Upozornenie!

- Pozor na horúcu vodu!
Nechajte vodu vychladnúť.
- Pred údržbou odpojte spotrebič, aby ste predišli úrazu elektrickým prúdom.
- Filter odtokového čerpadla môže odfiltrovať žmolky a malé cudzie látky z bielizne.
- Filter čistíte pravidelne každé 3 mesiace, aby ste zaistili normálne fungovanie prania

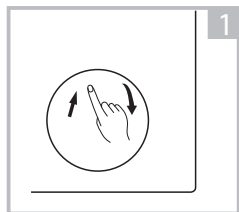

Otvorte spodný kryt.

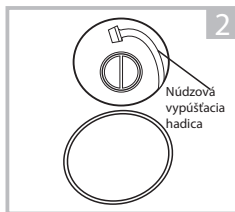

Vytiahnite núdzovú vypúšťaciu hadicu a snímte uzáver hadice.

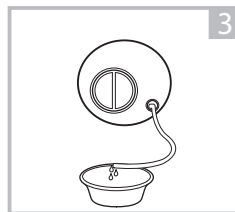

Keď voda vytečie, resetujte vypúšťaciu hadicu.

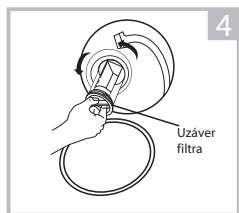

Otvorte uzáver filtra otočením proti smeru hodinových ručičiek.

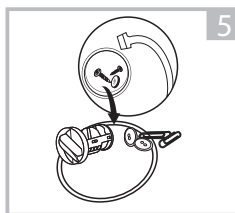

Odstráňte cudzie látky.

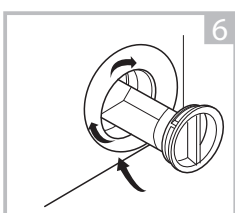

Zatvorte uzáver filtra a spodný kryt.

⚠ Upozornenie!

- Uistite sa, že uzáver filtra a hadica núdzového vypúšťania sú správne nasadené, uzáver filtra by mal byť nasadený tak, aby bol zarovnaný s doskami s otvormi, inak by mohla unikať voda.
- Keď je spotrebič v prevádzke, v závislosti od zvoleného programu môže byť v čerpadle horúca voda. Nikdy neodstraňujte kryt čerpadla počas umývacieho cyklu, vždy počkajte, kým spotrebič nedokončí cyklus a nebude prázdny. Pri výmene uzáveru filtra sa uistite, že je pevne utiahnutý.

ÚDRŽBA

■ Riešenie problémov

Štart spotrebiča nefunguje alebo sa počas prevádzky zastaví. Najprv sa pokúste nájsť riešenie problému, ak nie, kontaktujte servisné stredisko.

Opis	Dôvod	Riešenie
Práčka sa nedá spustiť	Dvere nie sú správne zatvorené	Reštartujte po zatvorení dvierok. Skontrolujte, či sa oblečenie nezaseklo.
Dvere sa nedajú otvoriť	Konštrukcia bezpečnostnej ochrany práčky funguje	Odpojte napájanie, reštartujte produkt.
Únik vody	Spojenie medzi prírodným potrubím alebo výstupnou hadicou nie je tesné	Skontrolujte a upevnite vodovodné potrubie. Skontrolujte výstupnú hadicu.
Zvyšky čistiaceho prostriedku v krabici	Čistiaci prostriedok je navlhčený alebo aglomerovaný	Vyčistite a utrite zásobník na čistiaci prostriedok.
Indikátor alebo displej nesvieti	Elektrický napájací kábel nemusí byť zapojený alebo môže byť spojenie uvoľnené.	Uistite sa, že zástrčka pevne sedí v zásuvke. Skontrolujte, či je zástrčka správne pripojená.
Abnormálny hluk		Skontrolujte, či neboli odstránené upevňovacie prvky (skrutky). Skontrolujte, či je nainštalovaný na pevnej a rovnej podlahe.

Opis	Dôvod	Riešenie
E30	Dvere nie sú správne zatvorené	Po zatvorení dverí reštartujte. Skontrolujte, či oblečenie nie je prílepené.
E10	Problém so vstrekokaním vody pri praní	Skontrolujte, či tlak vody nie je príliš nízky. Narovnajzte vodovodné potrubie. Skontrolujte, či nie je zablokovaný filter vstupného ventilu.
E21	Vypúšťanie vody nadčas	Skontrolujte, či nie je odtoková hadica zablokovaná.
E12	Pretečenie vody	Prestaňte práčku používať a zavolajte servisné stredisko na opravu.
EXX	Iné	Skúste to najskôr znova, ak problémy pretrvávajú, zavolajte na servisnú linku.

Upozornenie!

- Po kontrole zapnite spotrebič. Ak sa vyskytne problém alebo sa na displeji znova zobrazia iné kódy alarmu, kontaktujte servis.

ÚDRŽBA

■ Zákaznícky servis

Náhradné diely pre váš spotrebič sú k dispozícii minimálne 10 rokov.
V prípade otázok kontaktujte náš zákaznícky servis na.

⚠ Upozornenie!

Nebezpečenstvo úrazu elektrickým prúdom

- Nikdy sa nepokúšajte opraviť spotrebič, ktorý je chybný alebo sa o ňom predpokladá, že je chybný.

Môžete ohroziť váš vlastný život a životy budúcich používateľov. Tieto opravy môžu vykonávať iba autorizovaní odborníci.

- Nesprávna oprava spôsobí stratu záruky a následné škody nebudú uznané!

Preprava

DÔLEŽITÉ KROKY PRI PREMIESTŇOVANÍ SPOTREBIČA

- Odpojte spotrebič a zatvorte kohútik prívodu vody.
- Skontrolujte, či sú dvierka a dávkovač pracieho prostriedku správne zatvorené.
- Odstráňte prírodné potrubie vody a výstupnú hadicu z domových inštalácií.
- Nechajte vodu úplne vytečť zo spotrebiča (pozri „Údržba Čistenie filtra vypúšťacieho čerpadla“).
- Dôležité: Znovu nainštalujte 4 prepravné skrutky na zadnej strane spotrebiča.
- Tento spotrebič je ťažký. Prepravujte opatrne. Pri zdvíhaní nikdy nedržte žiadnu vycnievajúcu časť spotrebiča. Dvierka spotrebiča nemožno použiť ako rukoväť.

■ Technická špecifikácia

Napájací zdroj 220-240V~,50Hz

MAX. prúd 10A

Štandardný tlak vody 0.05MPa~1MPa

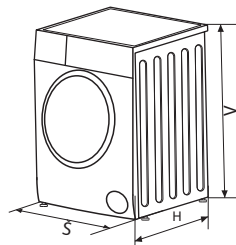

Model	Max. náplň bielizne	Rozmer (Š*H*V mm)	Čistá hmotnosť	Menovitý výkon
MFT90-S1411BU/D11EW-EU(NB)	9.0kg	595*630*850	71kg	1950W
MFT80-S1411BU/D11EW-EU(NB)	8.0kg	595*630*850	68kg	1950W
MFT70-U1211BU/D11EW-EU(NB)	7.0kg	595*475*850	57kg	1950W
MFT60-JU1211BU/D11EW-EU(NC)	6.0kg	595*475*850	57kg	1950W

■ Opis výrobku

Meno dodávateľa alebo obchodná značka (*), (†):

Adresa dodávateľa (*), (†):

Identifikátor modelu (*): MFT90-S1411BU/D11EW-EU(NB)

Všeobecné parametre produktu:

Parameter	Hodnota		Parameter	Hodnota	
Menovitá kapacita ^(*) (kg)	9.0		Rozmery v cm ^(*) , ^(†)	Výška	85
				Šírka	60
				Hrúbka	63
Index energetickej efektívnosti ^(*) (EElw)	60.0		Trieda energetickej efektívnosti ^(*)	B ^(d)	
Index účinnosti prania ^(*)	1.031		Účinnosť oplachovania (g/kg) ^(*)	5.0	
Spotreba energie v kWh na cyklus na základe programu eco 40-60. Skutočná spotreba energie bude závisieť od toho, ako sa bude spotrebič používať.	0.571		Spotreba vody v litroch na cyklus na základe programu eco 40-60. Skutočná spotreba vody bude závisieť od spôsobu používania spotrebiča a od tvrdosti vody	49	
Maximálna teplota vo vnútri ošetrovanej textilie ^(*) (°C)	Menovitá kapacita	40	Vážená zvyšková vlhkosť ^(*) (%)	53.9	
	Polovica	39			
	Štvrtina	22			
Rýchlosť odstredovania ^(*) (ot/min)	Menovitá kapacita	1350	Trieda účinnosti odstredovania ^(*)	B ^(d)	
	Polovica	1350			
	Štvrtina	1350			
Trvanie programu (h:min) ^(*)	Menovitá kapacita	3:48	Typ	Voľne stojaci	
	Polovica	2:54			
	Štvrtina	2:54			
Emisie akustického hluku prenášaného vzduchom vo fáze odstredovania (a) (dB (A) re 1 pW)	76		Trieda emisií hluku prenášaného vzduchom ^(*) (fáza odstredovania)	B ^(d)	
Režim vypnutia (W) (ak je k dispozícii)	0.50		Pohotovostný režim (W) (ak je k dispozícii)	N/A	
Odložený štart (W) (ak je k dispozícii)	4.00		Pohotovostný režim v sieti (W) (ak je k dispozícii)	2.0	

Minimálne trvanie záruky ponúkanej dodávateľom (*), (†):

Tento produkt bol navrhnutý tak, aby počas pracovného cyklu uvoľňoval ióny striebra

NIE

Ďalšie informácie:

Odkaz na webovú stránku dodávateľa, kde sa nachádzajú informácie v bode 9 prílohy II k nariadeniu Komisie (EÚ) 2019/2023 (1):

(a) táto položka sa nepovažuje za relevantnú na účely článku 2 ods. 6 nariadenia (EÚ) 2017/1369.

(b) pre program eco 40-60.

(c) zmeny týchto položiek sa považujú za relevantné na účely článku 4 ods. 4 nariadenia (EÚ) 2017/1369.

(d) ak databáza produktov automaticky generuje definitívny obsah tejto bunky, dodávateľ tieto údaje nezadáva

■ Opis výrobku

Meno dodávateľa alebo obchodná značka ^(*), ^(*):

Adresa dodávateľa ^(*), ^(*):

Identifikátor modelu ^(*): MFT80-S1411BU/D11EW-EU(NB)

Všeobecné parametre produktu:

Parameter	Hodnota		Parameter	Hodnota	
Menovitá kapacita ^(*) (kg)	8.0		Rozmery v cm ^(*) , ^(*)	Výška	85
				Šírka	60
				Hrúbka	63
Index energetickej efektívnosti ^(*) (EElw)	60.0		Trieda energetickej efektívnosti ^(*)	B ^(d)	
Index účinnosti prania ^(*)	1.031		Účinnosť oplachovania (g/kg) ^(*)	5.0	
Spotreba energie v kWh na cyklus na základe programu eco 40-60. Skutočná spotreba energie bude závisieť od toho, ako sa bude spotrebič používať.	0.545		Spotreba vody v litroch na cyklus na základe programu eco 40-60. Skutočná spotreba vody bude závisieť od spôsobu používania spotrebiča a od tvrdosti vody	48	
Maximálna teplota vo vnútri ošetrovanej textilie ^(*) (°C)	Menovitá kapacita	39	Vážená zvyšková vlhkosť ^(*) (%)	53.9	
	Polovica	33			
	Štvrtina	22			
Rýchlosť odstredovania ^(*) (ot/min)	Menovitá kapacita	1350	Trieda účinnosti odstredovania ^(*)	B ^(d)	
	Polovica	1350			
	Štvrtina	1350			
Trvanie programu (h:min) ^(*)	Menovitá kapacita	3:38	Typ	Voľne stojaci	
	Polovica	2:48			
	Štvrtina	2:48			
Emisie akustického hluku prenášaného vzduchom vo fáze odstredovania (a) (dB (A) re 1 pW)	76		Trieda emisií hluku prenášaného vzduchom ^(*) (fáza odstredovania)	B ^(d)	
Režim vypnutia (W) (ak je k dispozícii)	0.50		Pohotovostný režim (W) (ak je k dispozícii)	N/A	
Odložený štart (W) (ak je k dispozícii)	4.00		Pohotovostný režim v sieti (W) (ak je k dispozícii)	2.0	

Minimálne trvanie záruky ponúkanej dodávateľom ^(*), ^(*):

Tento produkt bol navrhnutý tak, aby počas pracovného cyklu uvoľňoval ióny striebra	NIE
---	-----

Ďalšie informácie:

Odkaz na webovú stránku dodávateľa, kde sa nachádzajú informácie v bode 9 prílohy II k nariadeniu Komisie (EÚ) 2019/2023 (1):

- (a) táto položka sa nepovažuje za relevantnú na účely článku 2 ods. 6 nariadenia (EÚ) 2017/1369.
 (b) pre program eco 40-60.
 (c) zmeny týchto položiek sa považujú za relevantné na účely článku 4 ods. 4 nariadenia (EÚ) 2017/1369.
 (d) ak databáza produktov automaticky generuje definitívny obsah tejto bunky, dodávateľ tieto údaje nežadáva

■ Opis výrobku

Meno dodávateľa alebo obchodná značka ^(*), ^(*):

Adresa dodávateľa ^(*), ^(*):

Identifikátor modelu ^(*): MFT70-U1211BU/D11EW-EU(NB)

Všeobecné parametre produktu:

Parameter	Hodnota		Parameter	Hodnota	
Menovitá kapacita ^(b) (kg)	7.0		Rozmery v cm ^(e) , ^(e)	Výška	85
				Šírka	60
				Hrúbka	48
Index energetickej efektívnosti ^(b) (EElw)	60.0		Trieda energetickej efektívnosti ^(b)	B ^(d)	
Index účinnosti prania ^(b)	1.031		Účinnosť oplachovania (g/kg) ^(b)	5.0	
Spotreba energie v kWh na cyklus na základe programu eco 40-60. Skutočná spotreba energie bude závisieť od toho, ako sa bude spotrebič používať.	0.517		Spotreba vody v litroch na cyklus na základe programu eco 40-60. Skutočná spotreba vody bude závisieť od spôsobu používania spotrebiča a od tvrdosti vody	45	
Maximálna teplota vo vnútri ošetrovanej textilie ^(b) (°C)	Menovitá kapacita	40	Vážená zvyšková vlhkosť ^(b) (%)	62.9	
	Polovica	32			
	Štvrtina	22			
Rýchlosť odstredovania ^(b) (ot/min)	Menovitá kapacita	1200	Trieda účinnosti odstredovania ^(b)	C ^(d)	
	Polovica	1200			
	Štvrtina	1200			
Trvanie programu (h:min) ^(b)	Menovitá kapacita	3:28	Typ	Voľne stojaci	
	Polovica	2:42			
	Štvrtina	2:42			
Emisie akustického hluku prenášaného vzduchom vo fáze odstredovania (a) (dB (A) re 1 pW)	76		Trieda emisií hluku prenášaného vzduchom ^(b) (fáza odstredovania)	B ^(d)	
Režim vypnutia (W) (ak je k dispozícii)	0.50		Pohotovostný režim (W) (ak je k dispozícii)	N/A	
Odložený štart (W) (ak je k dispozícii)	4.00		Pohotovostný režim v sieti (W) (ak je k dispozícii)	2.0	

Minimálne trvanie záruky ponúkanej dodávateľom ^(*), ^(*):

Tento produkt bol navrhnutý tak, aby počas pracovného cyklu uvoľňoval ióny striebra

NIE

Ďalšie informácie:

Odkaz na webovú stránku dodávateľa, kde sa nachádzajú informácie v bode 9 prílohy II k nariadeniu Komisie (EÚ) 2019/2023 (1):

(a) táto položka sa nepovažuje za relevantnú na účely článku 2 ods. 6 nariadenia (EÚ) 2017/1369.

(b) pre program eco 40-60.

(c) zmeny týchto položiek sa považujú za relevantné na účely článku 4 ods. 4 nariadenia (EÚ) 2017/1369.

(d) ak databáza produktov automaticky generuje definitívny obsah tejto bunky, dodávateľ tieto údaje nezadáva

Opis výrobku

Meno dodávateľa alebo obchodná značka ^(*), ^(*):

Adresa dodávateľa ^(*), ^(*):

Identifikátor modelu ^(*): MFT60-JU1211BU/D11EW-EU(NC)

Všeobecné parametre produktu:

Parameter	Hodnota		Parameter	Hodnota	
Menovitá kapacita ^(*) (kg)	6.0		Rozmery v cm ^(*) , ^(*)	Výška	85
				Šírka	60
				Hrúbka	48
Index energetickej efektívnosti ^(*) (EElw)	60.0		Trieda energetickej efektívnosti ^(*)	B ^(d)	
Index účinnosti prania ^(*)	1.031		Účinnosť oplachovania (g/kg) ^(*)	5.0	
Spotreba energie v kWh na cyklus na základe programu eco 40-60. Skutočná spotreba energie bude závisieť od toho, ako sa bude spotrebič používať.	0.486		Spotreba vody v litroch na cyklus na základe programu eco 40-60. Skutočná spotreba vody bude závisieť od spôsobu používania spotrebiča a od tvrdosti vody	43	
Maximálna teplota vo vnútri ošetrovanej textilie ^(*) (°C)	Menovitá kapacita	42	Vážená zvyšková vlhkosť ^(*) (%)	62.9	
	Polovica	33			
	Štvrtina	22			
Rýchlosť odstredovania ^(*) (ot/min)	Menovitá kapacita	1200	Trieda účinnosti odstredovania ^(*)	C ^(d)	
	Polovica	1200			
	Štvrtina	1200			
Trvanie programu (h:min) ^(*)	Menovitá kapacita	3:18	Typ	Voľne stojaci	
	Polovica	2:36			
	Štvrtina	2:36			
Emisie akustického hluku prenášaného vzduchom vo fáze odstredovania (a) (dB (A) re 1 pW)	76		Trieda emisií hluku prenášaného vzduchom ^(*) (fáza odstredovania)	B ^(d)	
Režim vypnutia (W) (ak je k dispozícii)	0.50		Pohotovostný režim (W) (ak je k dispozícii)	N/A	
Odložený štart (W) (ak je k dispozícii)	4.00		Pohotovostný režim v sieti (W) (ak je k dispozícii)	2.0	

Minimálne trvanie záruky ponúkanej dodávateľom ^(*), ^(*):

Tento produkt bol navrhnutý tak, aby počas pracovného cyklu uvoľňoval ióny striebra

NIE

Ďalšie informácie:

Odkaz na webovú stránku dodávateľa, kde sa nachádzajú informácie v bode 9 prílohy II k nariadeniu Komisie (EÚ) 2019/2023 (1):

(a) táto položka sa nepovažuje za relevantnú na účely článku 2 ods. 6 nariadenia (EÚ) 2017/1369.

(b) pre program eco 40-60.

(c) zmeny týchto položiek sa považujú za relevantné na účely článku 4 ods. 4 nariadenia (EÚ) 2017/1369.

(d) ak databáza produktov automaticky generuje definitívny obsah tejto bunky, dodávateľ tieto údaje nežadáva

ÚDRŽBA

- 1) Skutočná spotreba energie bude závisieť od toho, ako sa bude spotrebič používať.
- 2) Skutočná spotreba vody bude závisieť od spôsobu používania spotrebiča a od tvrdosti vody.
- 3) Dodanie náhradných dielov do 15 pracovných dní po obdržaní objednávky.

Produktový list týkajúci sa (EÚ) 2019/2014

Produktový list pre váš spotrebič nájdete online.

Prejdite na stránku <https://eprel.ec.europa.eu> a zadajte identifikátor modelu vášho spotrebiča, aby ste si mohli stiahnuť produktový list.

Identifikátor modelu vášho spotrebiča nájdete v časti technická špecifikácia.

TOSHIBA

V1.0

1613810000xxxx

MFT90-S1411BU_D11EW-EU_NB-PM01