



Používateľská príručka

© Copyright 2020 HP Development Company, L.P.

AMD je ochranná známka spoločnosti Advanced Micro Devices, Inc. Bluetooth je ochranná známka príslušného vlastníka a spoločnosť HP Inc. ju používa na základe licencie. Intel, Celeron, Pentium a Thunderbolt sú ochranné známky spoločnosti Intel Corporation alebo jej dcérske spoločnosti v USA a/alebo ďalších krajinách. Windows je registrovaná ochranná známka alebo ochranná známka spoločnosti Microsoft Corporation v USA a/alebo ďalších krajinách. NVIDIA a logo NVIDIA sú ochranné známky alebo registrované ochranné známky spoločnosti NVIDIA Corporation v USA a ďalších krajinách. DisplayPort™ a logo DisplayPort™ sú ochranné známky združenia Video Electronics Standards Association (VESA®) v USA a ďalších krajinách. Miracast® je registrovaná ochranná známka združenia Wi-Fi Alliance.

Informácie obsiahnuté v tomto dokumente sa môžu zmeniť bez predchádzajúceho upozornenia. Jediné záruky vzťahujúce sa na produkty a služby spoločnosti HP sú uvedené v prehláseniach o výslovnej záruke, ktoré sa dodávajú spolu s produktmi a službami. Žiadne informácie uvedené v tejto príručke nemožno považovať za dodatočnú záruku. Spoločnosť HP nie je zodpovedná za technické alebo redakčné chyby či vynechaný text v tejto príručke.

Prvé vydanie: máj 2020

Katalógové číslo dokumentu: M00730-231

Poznámka k produktu

Táto používateľská príručka opisuje funkcie, ktoré obsahuje väčšina modelov. Niektoré funkcie nemusia byť vo vašom počítači k dispozícii.

Nie všetky funkcie sú dostupné vo všetkých vydaniach alebo verziách systému Windows. Systémy môžu na využívanie všetkých funkcií systému Windows vyžadovať inovovaný alebo samostatne zakúpený hardvér, ovládače, softvér alebo aktualizáciu systému BIOS. Systém Windows 10 sa aktualizuje automaticky, táto možnosť je vždy povolená. Poskytovateľ internetových služieb si za to môže účtovať poplatky a na aktualizácie sa časom môžu vzťahovať ďalšie požiadavky. Navštívte lokalitu <http://www.microsoft.com>.

Najnovšie používateľské príručky nájdete na lokalite <http://www.hp.com/support>. Postupujte podľa pokynov a vyhľadajte svoj produkt. Potom vyberte položku **User Guides** (Používateľské príručky).

Podmienky používania softvéru

Inštaláciou, kopírovaním, prevzatím alebo iným používaním ľubovoľného softvérového produktu predinštalovaného v tomto počítači vyjadrujete svoj súhlas s tým, že budete dodržiavať podmienky licenčnej zmluvy koncového používateľa (EULA) od spoločnosti HP. Ak s týmito licenčnými podmienkami nesúhlasíte, do 14 dní vráťte celý nepoužitý produkt (hardvér a softvér) a požiadajte o úplnú refundáciu. Na túto jedinou formu náhrady sa vzťahujú podmienky refundácie vášho predajcu.

Ak potrebujete akékoľvek ďalšie informácie alebo chcete požiadať o úplnú refundáciu ceny počítača, obráťte sa na svojho predajcu.

Bezpečnostné varovanie

 **VAROVANIE!** Ak chcete znížiť riziko zranenia spôsobeného teplom alebo prehriatia počítača, nedávajte si počítač priamo na stehná ani neblokujte jeho vetracie otvory. Počítač používajte len na tvrdom a rovnom povrchu. Prúdeniu vzduchu nesmú brániť žiadne predmety s tvrdým povrchom, napríklad voliteľná tlačiareň v blízkosti počítača, ani predmety s mäkkým povrchom, napríklad vankúše, prikrývky alebo odev. Počas prevádzky takisto zabráňte kontaktu pokožky alebo predmetov s mäkkým povrchom, napríklad vankúšov, prikrývok alebo odevov, so sieťovým napájacím adaptérom. Počítač a sieťový napájací adaptér vyhovujú teplotným limitom pre povrchy, s ktorými prichádza používateľ do styku. Uvedené teplotné limity definujú platné bezpečnostné normy.

Nastavenie konfigurácie procesora (len vybrané produkty)

 **DÔLEŽITÉ:** Vybrané počítačové produkty sú konfigurované s procesorom radu Intel® Pentium® N35xx/N37xx alebo procesorom radu Celeron® N28xx/N29xx/N30xx/N31xx a operačným systémom Windows®. **Ak je počítač konfigurovaný vyššie uvedeným spôsobom, v týchto modeloch nemeňte nastavenie konfigurácie procesora v súbore msconfig.exe zo 4 alebo 2 procesorov na 1 procesor.** Ak to urobíte, počítač sa nebude reštartovať. Na obnovenie nastavenia od výrobcu budete musieť obnoviť výrobné nastavenie.

Obsah

1 Úvodné informácie	1
Vyhľadanie informácií	1
2 Súčasti	3
Vyhľadanie hardvéru	3
Vyhľadanie softvéru	3
Vpravo	3
Vľavo	5
Obrazovka	6
Oblasť klávesnice	7
TouchPad	7
Nastavenia zariadenia TouchPad	7
Indikátory	8
Tlačidlo, reproduktory, vetracie otvory a snímač odtlačkov prstov	9
Špeciálne klávesy	11
Funkčné klávesy	12
Klávesové skratky (len vybrané produkty)	14
Spodná strana	15
Štítky	15
Vloženie karty nano SIM (len vybrané produkty)	17
3 Sieťové pripojenia	18
Pripojenie k bezdrôtovej sieti	18
Používanie ovládacích prvkov bezdrôtovej komunikácie	18
Tlačidlo bezdrôtového rozhrania	18
Ovládacie prvky operačného systému	18
Pripojenie k sieti WLAN	19
Používanie modulu HP Mobile Broadband (len vybrané produkty)	19
Používanie systému GPS (len vybrané produkty)	20
Používanie bezdrôtových zariadení Bluetooth (len vybrané produkty)	20
Pripojenie zariadení Bluetooth	20
Zdieľanie informácií pomocou technológie NFC (len vybrané produkty)	21
Zdieľanie	21
Pripojenie ku káblovej sieti	21
Pripojenie k lokálnej sieti (LAN) (len vybrané produkty)	21
Používanie funkcie HP LAN-Wireless Protection (len vybrané produkty)	22

Zapnutie a prispôsobenie funkcie HP LAN-Wireless Protection	22
Používanie nástroja MAC Address Pass Through od HP na identifikáciu počítača v sieti (len vybrané produkty)	23
Prispôsobenie nástroja MAC Address Pass Through	23
4 Navigácia na obrazovke	24
Používanie gest zariadenia TouchPad a dotykovej obrazovky	24
Ťuknutie	24
Stiahnutie alebo priblíženie dvoma prstami	25
Posúvanie dvoma prstami (zariadenia TouchPad a Precision TouchPad)	25
Ťuknutie dvoma prstami (zariadenia TouchPad a Precision TouchPad)	25
Ťuknutie tromi prstami (zariadenia TouchPad a Precision TouchPad)	26
Ťuknutie štyrmi prstami (zariadenia TouchPad a Precision TouchPad)	26
Potiahnutie tromi prstami (zariadenia TouchPad a Precision TouchPad)	27
Potiahnutie štyrmi prstami (zariadenia TouchPad a Precision TouchPad)	27
Posúvanie jedným prstom (dotyková obrazovka)	28
Používanie voliteľnej klávesnice alebo myši	28
Používanie klávesnice na obrazovke (len vybrané produkty)	28
5 Funkcie pre zábavu	29
Používanie kamery (len vybrané produkty)	29
Používanie zvuku	29
Pripojenie reproduktorov	29
Pripojenie slúchadiel	29
Pripojenie súpravy slúchadiel s mikrofónom	30
Používanie nastavení zvuku	30
Používanie videa	30
Pripojenie zariadenia DisplayPort pomocou kábla USB Type-C (len vybrané produkty)	31
Pripojenie zariadenia Thunderbolt pomocou kábla USB Type-C (len vybrané produkty)	32
Pripojenie videozariadení pomocou kábla HDMI (len vybrané produkty)	33
Konfigurácia zvuku HDMI	33
Vyhľadanie a pripojenie káblových obrazoviek pomocou prenosu MultiStream Transport (MST) ..	34
Pripojenie obrazoviek k počítačom s grafickou kartou AMD alebo NVIDIA (pomocou voliteľného rozbočovača)	34
Pripojenie obrazoviek k počítačom s radičom grafickej karty Intel (pomocou voliteľného rozbočovača)	35
Pripojenie obrazoviek k počítačom s grafickou kartou Intel (so zabudovaným rozbočovačom)	35
Vyhľadávanie a pripájanie bezdrôtových displejov kompatibilných s technológiou Miracast (len vybrané produkty)	36
Využívanie dátového prenosu	36

Pripájanie zariadení k portu USB Type-C (len vybrané produkty)	37
6 Správa napájania	38
Používanie režimu spánku a dlhodobého spánku	38
Spustenie a ukončenie režimu spánku	38
Spustenie a ukončenie režimu dlhodobého spánku (len vybrané produkty)	39
Vypnutie počítača	39
Používanie ikony Napájanie a ponuky Možnosti napájania	40
Napájanie z batérie	40
Používanie funkcie HP Fast Charge (len vybrané produkty)	40
Zobrazenie stavu nabitia batérie	41
Vyhľadanie informácií o batérii v aplikácii HP Support Assistant (len vybrané produkty)	41
Úspora energie batérie	41
Identifikácia nízkej úrovne nabitia batérie	41
Vyriešenie nízkej úrovne nabitia batérie	42
Vyriešenie nízkej úrovne nabitia batérie, keď je k dispozícii externé napájanie	42
Vyriešenie nízkej úrovne nabitia batérie, keď nie je k dispozícii žiadny zdroj napájania	42
Vyriešenie nízkej úrovne nabitia batérie, keď počítač nemôže ukončiť režim dlhodobého spánku	42
Batéria zapečatená výrobcom	42
Prevádzka pri externom napájaní	42
7 Zabezpečenie	44
Ochrana počítača	44
Používanie hesiel	45
Nastavenie hesiel v systéme Windows	45
Nastavenie hesiel v pomôcke Computer Setup	45
Spravovanie hesla správcu systému BIOS	46
Zadanie hesla správcu systému BIOS	48
Používanie možností zabezpečenia funkcie DriveLock	48
Výber automatickej funkcie DriveLock (len vybrané výrobky)	48
Povolenie automatickej funkcie DriveLock	48
Zakázanie automatickej funkcie DriveLock	49
Zadanie hesla automatickej funkcie DriveLock	49
Výber manuálnej funkcie DriveLock	50
Nastavenie hlavného hesla funkcie DriveLock	50
Povolenie funkcie DriveLock a nastavenie hesla používateľa funkcie DriveLock	51
Zakázanie funkcie DriveLock	51
Zadanie hesla funkcie DriveLock	52
Zmena hesla funkcie DriveLock	52



Windows Hello (len vybrané produkty)	52
Používanie antivírusového softvéru	53
Používanie softvéru brány firewall	53
Inštalácia softvérových aktualizácií	53
Používanie nástroja HP Client Security (len vybrané produkty)	54
Používanie zariadenia HP ako služby (len vybrané produkty)	54
Používanie voliteľného bezpečnostného lanka (len vybrané produkty)	54
Používanie snímača odtlačkov prstov (len vybrané produkty)	54
Umiestnenie snímača odtlačkov prstov	54
8 Údržba	56
Zlepšenie výkonu	56
Používanie programu Defragmentácia disku	56
Používanie programu Čistenie disku	56
Používanie programu HP 3D DriveGuard (len vybrané produkty)	56
Identifikácia stavu programu HP 3D DriveGuard	57
Aktualizácia programov a ovládačov	57
Čistenie počítača	57
Používanie softvéru HP Easy Clean (len vybrané produkty)	57
Odstránenie špiny a nečistôt z počítačov bez softvéru HP Easy Clean	58
Starostlivosť o drevenú dyhu (len vybrané produkty)	59
Cestovanie s počítačom a preprava počítača	59
9 Zálohovanie a obnovenie	61
Zálohovanie údajov a vytvorenie obnovovacích médií	61
Používanie nástrojov systému Windows	61
Použitie nástroja HP Cloud Recovery Download Tool na vytvorenie obnovovacieho média (len vybrané produkty)	61
Obnovovanie a obnovenie	62
Obnovenie, vrátenie do pôvodného stavu a obnovovanie pomocou nástrojov systému Windows	62
Obnovenie pomocou obnovovacích médií HP	62
Zmena poradia spúšťania zariadení v počítači	62
Používanie programu HP Sure Recover (len vybrané produkty)	63
10 Pomôcka Computer Setup (systém BIOS), funkcia TPM a program HP Sure Start	64
Používanie pomôcky Computer Setup	64
Spustenie pomôcky Computer Setup	64
Navigácia a výber položiek v pomôcke Computer Setup	64
Obnovenie nastavení od výrobcu v pomôcke Computer Setup	64
Aktualizácia systému BIOS	65

Zistenie verzie systému BIOS	65
Prevzatie aktualizácie systému BIOS	66
Zmena poradia zavádzania použitím príkazu f9	67
Nastavenia systému BIOS TPM (len vybrané produkty)	67
Používanie programu HP Sure Start (len vybrané produkty)	67
11 Používanie nástroja HP PC Hardware Diagnostics	68
Používanie nástroja HP PC Hardware Diagnostics Windows (len vybrané produkty)	68
Prevzatie nástroja HP PC Hardware Diagnostics Windows	69
Prevzatie najnovšej verzie nástroja HP PC Hardware Diagnostics Windows	69
Prevzatie nástroja HP Hardware Diagnostics Windows podľa názvu alebo čísla produktu (len vybrané produkty)	69
Inštalácia nástroja HP PC Hardware Diagnostics Windows	69
Používanie nástroja HP PC Hardware Diagnostics UEFI	70
Spustenie nástroja HP PC Hardware Diagnostics UEFI	70
Prevzatie nástroja HP PC Hardware Diagnostics UEFI na pamäťovú jednotku USB	70
Prevzatie najnovšej verzie nástroja HP PC Hardware Diagnostics UEFI	71
Prevzatie nástroja HP PC Hardware Diagnostics UEFI podľa názvu alebo čísla produktu (len vybrané produkty)	71
Používanie nastavení funkcie Remote HP PC Hardware Diagnostics UEFI (len vybrané produkty)	71
Prevzatie nástroja Remote HP PC Hardware Diagnostics UEFI	71
Prevzatie najnovšej verzie nástroja Remote HP PC Hardware Diagnostics UEFI	72
Prevzatie nástroja HP PC Hardware Diagnostics UEFI podľa názvu alebo čísla produktu	72
Prispôbenie nastavení funkcie Remote HP PC Hardware Diagnostics UEFI	72
12 Špecifikácie	73
Príkon	73
Prevádzkové prostredie	74
13 Elektrostatický výboj	75
14 Prístupnosť	76
Spoločnosť HP a prístupnosť	76
Získanie potrebných technologických nástrojov	76
Závazok spoločnosti HP	76
International Association of Accessibility Professionals (IAAP)	76
Vyhľadanie najvhodnejšej pomocnej technológie	77
Vyhodnotenie potrieb	77
Zjednodušenie ovládania produktov HP	77
Štandardy a legislatíva	78

Štandardy	78
Mandát 376 – EN 301 549	78
Web Content Accessibility Guidelines (WCAG)	78
Legislatíva a predpisy	78
Užitočné zdroje a odkazy týkajúce sa prístupnosti	79
Organizácie	79
Vzdelávacie inštitúcie	79
Ďalšie informačné zdroje týkajúce sa zdravotných postihnutí	79
Odkazy spoločnosti HP	80
Kontaktovanie podpory	80
Register	81

1 Úvodné informácie

Po inštalácii a registrácii počítača odporúča spoločnosť HP vykonať nasledujúce kroky s cieľom využiť vaše inteligentné investície čo najúčinnejšie:

 **TIP:** Ak sa chcete rýchlo vrátiť na domovskú obrazovku počítača z otvorenej aplikácie alebo pracovnej plochy systému Windows, stlačte kláves s logom systému Windows  na klávesnici. Opätovným stlačením klávesu s logom systému Windows sa vrátite na predchádzajúcu obrazovku.

- **Pripojenie na internet** – nastavte káblovú alebo bezdrôtovú sieť, aby ste sa mohli pripájať na internet. Ďalšie informácie nájdete v časti [Sieťové pripojenia na strane 18](#).
- **Aktualizácia antivírusového softvéru** – chráňte počítač pred poškodením spôsobeným vírusmi. Softvér je predinštalovaný v počítači. Ďalšie informácie nájdete v časti [Používanie antivírusového softvéru na strane 53](#).
- **Oboznámenie sa s počítačom** – spoznajte funkcie počítača. Ďalšie informácie nájdete v častiach [Súčasti na strane 3](#) a [Navigácia na obrazovke na strane 24](#).
- **Vyhľadanie nainštalovaného softvéru** – zobrazte zoznam softvéru predinštalovaného v počítači:
Vyberte tlačidlo **Štart**.
– alebo –
Kliknite pravým tlačidlom myši na tlačidlo **Štart** a vyberte položku **Aplikácie a súčasti**.
- **Zálohujte svoj pevný disk** – vytvorte obnovovacie disky alebo obnovovacie pamäťové jednotky USB na zálohovanie vášho pevného disku. Pozrite si časť [Zálohovanie a obnovenie na strane 61](#).
- **Prístup k aplikácii HP Support Assistant** – ak potrebujete rýchlu podporu online, otvorte aplikáciu HP Support Assistant (len vybrané produkty). Aplikácia HP Support Assistant optimalizuje výkon počítača a rieši problémy pomocou najnovších aktualizácií softvéru, diagnostických nástrojov a sprievodnej pomoci. Do vyhľadávacieho poľa na paneli úloh zadajte výraz `support` a vyberte položku **HP Support Assistant**. Potom vyberte položku **Podpora**.

Vyhľadanie informácií

Zdroje poskytujúce podrobné informácie o produkte, postupoch a omnoho viac nájdete v tejto tabuľke.

Tabuľka 1-1 Ďalšie informácie

Zdroj	Obsah
<i>Inštalčné pokyny</i>	<ul style="list-style-type: none">• Prehľad inštalácie a funkcií počítača
Podpora spoločnosti HP	<ul style="list-style-type: none">• Konverzácia online s technikom spoločnosti HP
Pre ďalšie informácie otvorte stránku http://www.hp.com/support a vyhľadajte svoj produkt podľa pokynov.	<ul style="list-style-type: none">• Telefónne čísla oddelení podpory spoločnosti HP• Videá o náhradných súčastiach (len vybrané produkty)
– alebo –	<ul style="list-style-type: none">• Príručky údržby a servisu
Do vyhľadávacieho poľa na paneli úloh zadajte výraz <code>support</code> a vyberte položku HP Support Assistant . Potom vyberte položku Podpora .	<ul style="list-style-type: none">• Lokality servisných stredísk spoločnosti HP

Tabuľka 1-1 Ďalšie informácie (pokračovanie)

Zdroj	Obsah
– alebo –	
Vo vyhľadávacom poli na paneli úloh vyberte ikonu otáznika. Potom vyberte položku Podpora .	
<i>Príručka bezpečnosti a pohodlnej obsluhy</i>	<ul style="list-style-type: none">• Správne nastavenie pracovnej stanice
Prístup k tejto príručke: ▲ Do vyhľadávacieho poľa na paneli úloh napíšte výraz Dokumentácia HP a vyberte položku Dokumentácia HP .	<ul style="list-style-type: none">• Pokyny týkajúce sa polohy tela a pracovných návykov, vďaka ktorým sa zvýši pohodlie a zníži riziko poranenia• Informácie týkajúce sa bezpečnosti pri práci s elektrickými a mechanickými súčastami
– alebo –	
▲ Prejdite na stránku http://www.hp.com/ergo . DÔLEŽITÉ: Prístup k najnovšej verzii používateľskej príručky vyžaduje pripojenie na internet.	
<i>Regulačné, bezpečnostné a environmentálne upozornenia</i>	<ul style="list-style-type: none">• Dôležité regulačné upozornenia vrátane informácií týkajúcich sa správnej likvidácie batérií (v prípade potreby)
Prístup k tomuto dokumentu: ▲ Do vyhľadávacieho poľa na paneli úloh napíšte výraz Dokumentácia HP a vyberte položku Dokumentácia HP .	
<i>Obmedzená záruka*</i>	<ul style="list-style-type: none">• Špecifické informácie o záruke na tento počítač
Prístup k tomuto dokumentu: ▲ Do vyhľadávacieho poľa na paneli úloh napíšte výraz Dokumentácia HP a vyberte položku Dokumentácia HP .	
– alebo –	
▲ Prejdite na stránku http://www.hp.com/go/orderdocuments . DÔLEŽITÉ: Prístup k najnovšej verzii používateľskej príručky vyžaduje pripojenie na internet.	
<p>* Obmedzenú záruku spoločnosti HP nájdete v používateľských príručkách vo vašom produkte alebo na disku CD/DVD, ktorý je priložený v škatuli. Spoločnosť HP môže v niektorých krajinách alebo regiónoch poskytovať tlačenú záruku, ktorá je priložená v škatuli. V krajinách alebo regiónoch, v ktorých sa záruka nedodáva v tlačenom formáte, si tlačenú kópiu môžete vyžiadať na lokalite http://www.hp.com/go/orderdocuments. Pri produktoch kúpených v Ázii a Tichomorí môžete spoločnosti HP napísať na adresu POD, PO Box 161, Kitchener Road Post Office, Singapore 912006. Uveďte názov produktu, svoje meno, telefónne číslo a poštovú adresu.</p>	

2 Súčasti

Počítač je vybavený vysoko hodnotenými súčastami. Táto kapitola obsahuje informácie o súčastiach, o ich umiestnení a o ich fungovaní.

Vyhľadanie hardvéru

Zobrazenie zoznamu hardvéru nainštalovaného v počítači:

- ▲ Do vyhľadávacieho poľa na paneli úloh napíšte výraz `správca zariadení` a potom vyberte aplikáciu **Správca zariadení**.

Zobrazí sa zoznam všetkých zariadení nainštalovaných v počítači.

Informácie o častiach hardvéru systému a číslo verzie systému BIOS získate stlačením klávesovej skratky `fn + esc` (len vybrané produkty).

Vyhľadanie softvéru

Zobrazenie zoznamu softvéru nainštalovaného v počítači:

- ▲ Kliknite pravým tlačidlom myši na tlačidlo **Štart** a potom vyberte položku **Aplikácie a funkcie**.

Vpravo

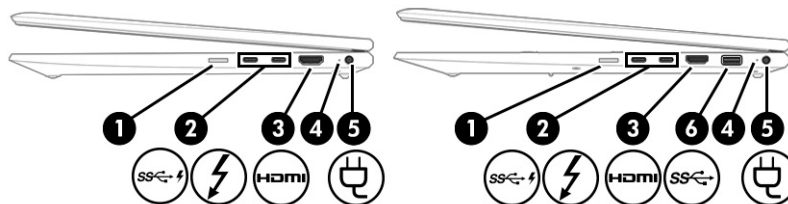

 **POZNÁMKA:** Riadte sa obrázkom, ktorý sa najviac zhoduje s vaším počítačom.





Tabuľka 2-1 Súčasti na pravej strane a ich popisy

Súčasť	Popis
(1)	Zásuvka pre kartu nano SIM (len vybrané produkty) DÔLEŽITÉ: Pri vložení karty SIM s nesprávnou veľkosťou sa môže karta SIM poškodiť, prípadne sa karta SIM v štrbine zasekne. Z dôvodu zabránenia poškodeniu karty SIM alebo konektorov používajte pri vkladaní karty SIM len minimálnu silu.

Tabuľka 2-1 Súčasti na pravej strane a ich popisy (pokračovanie)

Súčasť	Popis
	<p>POZNÁMKA: Pred zakúpením karty SIM postupujte podľa týchto pokynov, podľa ktorých určíte správnu veľkosť karty SIM pre svoj počítač:</p> <ol style="list-style-type: none"> 1. Prejdite na lokalitu http://www.hp.com/support a potom vyhľadajte svoj počítač podľa názvu produktu alebo čísla. 2. Vyberte položku Product Information (Informácie o produkte). 3. Pozrite si uvedené možnosti, podľa ktorých určíte, ktorú kartu zakúpiť. <p>Inšalačný postup nájdete v časti Vloženie karty nano SIM (len vybrané produkty) na strane 17.</p>
<p>(2)  Napájací konektor USB Type-C a porty Thunderbolt™ (2) s funkciou HP Sleep and Charge (len vybrané produkty)</p>	<p>Slúžia na pripojenie sieťového napájacieho adaptéra s konektorom USB Type-C, ktorý zabezpečuje napájanie počítača a v prípade potreby nabíja batériu počítača.</p> <p>– a –</p> <p>Slúžia na pripojenie zariadenia USB, poskytuje vysokorýchlostný dátový prenos a nabíja malé zariadenia, a to aj vtedy, keď je počítač vypnutý.</p> <p>– a –</p> <p>Slúžia na pripojenie zobrazovacieho zariadenia, ktoré je vybavené konektorom USB Type-C. Poskytujú výstup DisplayPort™.</p> <p>POZNÁMKA: Váš počítač môže podporovať aj rozširujúcu základňu s rozhraním Thunderbolt.</p> <p>POZNÁMKA: Môžu sa vyžadovať káble, adaptéry alebo oboje (kupujú sa samostatne).</p>
<p> Porty USB Type-C SuperSpeed (2) s funkciou HP Sleep and Charge (len vybrané produkty)</p>	<p>Slúžia na pripojenie zariadenia USB, poskytujú vysokorýchlostný dátový prenos a nabíjajú malé zariadenia, a to aj vtedy, keď je počítač vypnutý.</p> <p>– a –</p> <p>Slúžia na pripojenie zobrazovacieho zariadenia, ktoré je vybavené konektorom USB Type-C. Poskytujú výstup DisplayPort™.</p> <p>POZNÁMKA: Môžu sa vyžadovať káble, adaptéry alebo oboje (kupujú sa samostatne).</p>
<p>(3)  Port HDMI</p>	<p>Slúži na pripojenie voliteľného videozariadenia alebo zvukového zariadenia, napríklad televízora s vysokým rozlíšením, inej kompatibilnej digitálnej alebo zvukovej súčasti alebo vysokorýchlostného zariadenia HDMI (High Definition Multimedia Interface).</p>
<p>(4) Indikátor batérie</p>	<p>Keď je pripojené sieťové napájanie:</p> <ul style="list-style-type: none"> • Biela farba: úroveň nabitia batérie je väčšia ako 90 percent. • Jantárová farba: úroveň nabitia batérie je 0 až 90 percent. • Nesvieti: batéria sa nenabíja. <p>Keď je sieťové napájanie odpojené (batéria sa nenabíja):</p>

Tabuľka 2-1 Súčasti na pravej strane a ich popisy (pokračovanie)



Súčasť	Popis
	<ul style="list-style-type: none"> Bliká jantárová farba: batéria dosiahla nízku úroveň nabitia. Keď batéria dosiahne kritickú úroveň nabitia, indikátor batérie začne rýchlo blikáť. Nesvieti: batéria sa nenabíja.
(5) 	Napájací konektor Slúži na pripojenie sieťového napájacieho adaptéra.
(6) 	Port USB SuperSpeed Slúži na pripojenie zariadenia USB, poskytuje vysokorychlostný dátový prenos a (pre vybrané produkty) nabíja malé zariadenia, keď je počítač zapnutý alebo v režime spánku.

Vľavo

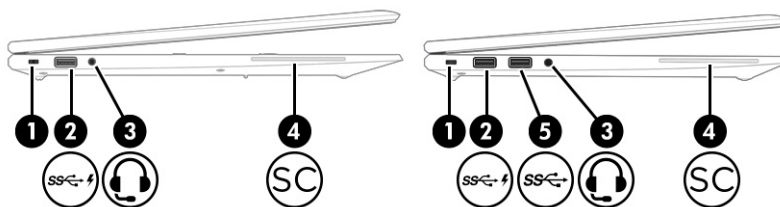

 **POZNÁMKA:** Riadte sa obrázkom, ktorý sa najviac zhoduje s vaším počítačom.



Tabuľka 2-2 Súčasti na ľavej strane a ich popisy

Súčasť	Popis
(1)	Otvor pre bezpečnostné lanko Slúži na pripojenie voliteľného bezpečnostného lanka k počítaču. POZNÁMKA: Bezpečnostné lanko má odradiť, ale nemusí zabrániť zneužitiu ani krádeži počítača.
(2) 	Port USB SuperSpeed s funkciou HP Sleep and Charge Slúži na pripojenie zariadenia USB, poskytuje vysokorychlostný dátový prenos a nabíja malé zariadenia, a to aj vtedy, keď je počítač vypnutý.
(3) 	Kombinovaný konektor zvukového výstupu (slúchadlá)/zvukového vstupu (mikrofón) Slúži na pripojenie voliteľných napájaných stereofónnych reproduktorov, slúchadiel, slúchadiel do uší, slúchadiel s mikrofónom alebo zvukového kábla televízora. Tiež slúži na pripojenie voliteľného mikrofónu súpravy so slúchadlami. Tento konektor nepodporuje voliteľné samostatné mikrofóny. VAROVANIE! Pred nasadením slúchadiel, slúchadiel do uší alebo slúchadiel s mikrofónom upravte hlasitosť, aby ste znížili riziko poranenia. Ďalšie bezpečnostné informácie nájdete v dokumente <i>Regulačné, bezpečnostné a environmentálne upozornenia</i> . Prístup k tejto príručke: ▲ Do vyhľadávacieho poľa na paneli úloh napíšte výraz Dokumentácia HP a vyberte položku Dokumentácia HP . POZNÁMKA: Keď je ku konektoru pripojené zariadenie, reproduktory počítača sú vypnuté.

Tabuľka 2-2 Súčasti na ľavej strane a ich popisy (pokračovanie)

Súčasť	Popis
(4)  Čítač kariet Smart Card	Slúži na podporu voliteľných kariet Smart Card.
(5)  Port USB SuperSpeed	Slúži na pripojenie zariadenia USB, poskytuje vysokorychlostný dátový prenos a (pre vybrané produkty) nabíja malé zariadenia, keď je počítač zapnutý alebo v režime spánku.

Obrazovka

 **POZNÁMKA:** Riad'te sa obrázkom, ktorý sa najviac zhoduje s vaším počítačom.

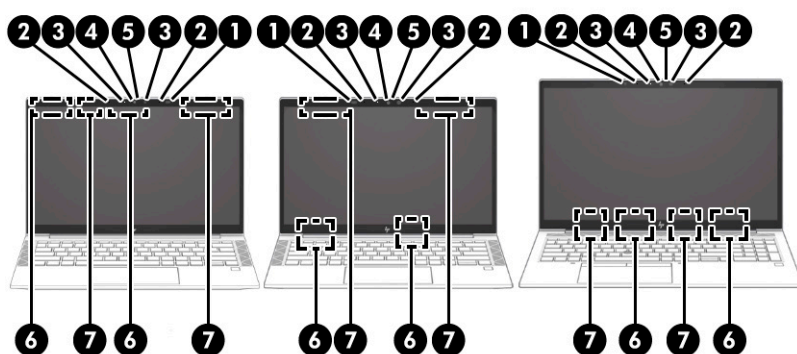

Tabuľka 2-3 Súčasti obrazovky a ich popisy

Súčasť	Popis
(1) Snímač okolitého svetla (len vybrané produkty)	Upravuje jas displeja v závislosti od okolitého osvetlenia.
(2) Interné mikrofóny (2)	Slúžia na nahrávanie zvuku.
(3) Indikátor(y) kamery (len vybrané produkty)	Svieti: používa sa jedna alebo viacero kamier.
(4) Kamera (len vybrané produkty)	Slúži na videokonverzáciu, nahrávanie videa a fotografovanie. Informácie o používaní kamery nájdete v časti Používanie kamery (len vybrané produkty) na strane 29 . Niektoré kamery tiež umožňujú prihlásenie do systému Windows rozpoznávaním tváre namiesto prihlásenia heslom. Ďalšie informácie nájdete v časti Windows Hello (len vybrané produkty) na strane 52 .
(5) Kryt na ochranu súkromia kamery (len vybrané produkty)	Štandardne je objektív kamery odkrytý, ale posunutím krytu na ochranu súkromia kamery môžete pohľad kamery zablokovať. Ak chcete použiť kameru, posuňte kryt na ochranu súkromia kamery v opačnom smere, čím odkryjete objektív.
(6) Antény siete WLAN* (len vybrané produkty)	Vysielajú a prijímajú bezdrôtové signály a komunikujú s bezdrôtovými lokálnymi sieťami (WLAN).

Tabuľka 2-3 Súčasti obrazovky a ich popisy (pokračovanie)

Súčasť	Popis
(7) Antény siete WWAN* (len vybrané produkty)	Vysielajú a prijímajú bezdrôtové signály a komunikujú s bezdrôtovými rozľahlými sieťami (WWAN).

* Antény nie sú z vonkajšej strany počítača viditeľné. V tesnej blízkosti antén sa nesmú nachádzať žiadne prekážky, aby sa dosiahlo optimálne šírenie signálu.

Regulačné upozornenia pre bezdrôtové zariadenia nájdete v časti príručky *Regulačné, bezpečnostné a environmentálne upozornenia* platnej pre vašu krajinu/oblasť.

Pristup k tejto príručke:

▲ Do vyhľadávacieho poľa na paneli úloh napíšte výraz **Dokumentácia HP** a vyberte položku **Dokumentácia HP**.

Oblasť klávesnice

TouchPad

Nastavenia zariadenia TouchPad

Úprava nastavení a gest zariadenia TouchPad alebo jeho vypnutie:

1. Do vyhľadávacieho poľa na paneli úloh napíšte výraz **nastavenia zariadenia TouchPad** a stlačte kláves **enter**.
2. Vyberte nastavenie.

Zapnutie zariadenia TouchPad:

1. Do vyhľadávacieho poľa na paneli úloh napíšte výraz **nastavenia zariadenia TouchPad** a stlačte kláves **enter**.
2. Pomocou externej myši kliknite na tlačidlo zariadenia **TouchPad**.

– alebo –

- ▲ Opakovane stláčajte kláves **Tab**, kým sa ukazovateľ nezastaví na tlačidle zariadenia **Touchpad**. Potom tlačidlo vyberte stlačením **medzerníka**.

 **POZNÁMKA:** Riadte sa obrázkom, ktorý sa najviac zhoduje s vaším počítačom.

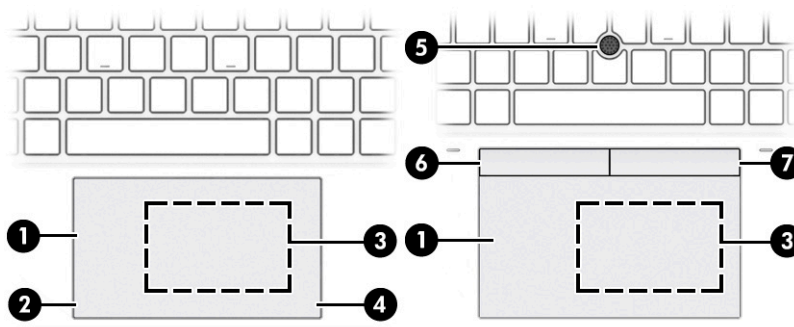

Tabuľka 2-4 Súčasti zariadenia TouchPad a ich popisy



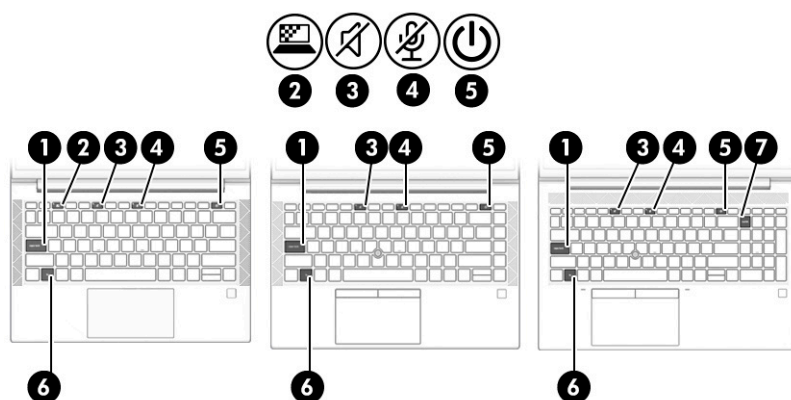

Súčasť	Popis
(1) Zóna zariadenia TouchPad	Čítaním gest prstami posúva ukazovateľ alebo aktivuje položky na obrazovke. POZNÁMKA: Ďalšie informácie nájdete v časti Používanie gest zariadenia TouchPad a dotykovej obrazovky na strane 24 .
(2) Ľavá ovládacia oblasť	Textúrovaná oblasť umožňujúca vykonávať ďalšie gestá.
(3) Oblasť na ťuknutie pre technológiu NFC (komunikácia na krátku vzdialenosť) a anténa* (len vybrané produkty)	Umožňuje bezdrôtovo zdieľať informácie, keď sem priložíte zariadenie podporujúce technológiu NFC.
(4) Pravá ovládacia oblasť	Textúrovaná oblasť umožňujúca vykonávať ďalšie gestá.
(5) Polohovacia páčka	Slúži na posúvanie ukazovateľa na obrazovke.
(6) Ľavé tlačidlo polohovacej páčky	Plní rovnakú funkciu ako ľavé tlačidlo externej myši.
(7) Pravé tlačidlo polohovacej páčky	Plní rovnakú funkciu ako pravé tlačidlo externej myši.

Indikátory

 **POZNÁMKA:** Riadte sa obrázkom, ktorý sa najviac zhoduje s vaším počítačom.



Tabuľka 2-5 Indikátory a ich popisy

Súčasť	Popis
(1) Indikátor funkcie caps lock	Svieti: funkcia caps lock je zapnutá, čím sa všetky klávesy prepnú na veľké písmená.
(2)  Indikátor klávesu ochrany súkromia (len vybrané produkty)	Svieti: obrazovka ochrany súkromia je zapnutá, čo pomáha zabrániť pohľadom z boku.
(3)  Indikátor stlmenia hlasitosti	<ul style="list-style-type: none"> • Sveti: zvuk počítača je vypnutý. • Nesvieti: zvuk počítača je zapnutý.
(4)  Indikátor stlmenia hlasitosti mikrofónu	<ul style="list-style-type: none"> • Sveti: mikrofón je vypnutý. • Nesvieti: mikrofón je zapnutý.
(5)  Indikátor napájania	<ul style="list-style-type: none"> • Sveti: počítač je zapnutý.

Tabuľka 2-5 Indikátory a ich popisy (pokračovanie)

Súčasť	Popis
	<ul style="list-style-type: none"> Bliká (len vybrané produkty): počítač je v režime spánku, ktorý je režimom úspory energie. V počítači sa vypne napájanie obrazovky aj ďalších nepotrebných súčastí. Nesvieti: v závislosti od modelu počítača je počítač vypnutý, v režime dlhodobého spánku alebo v režime spánku. Dlhodobý spánok je režim úspory energie, počas ktorého sa využíva minimálne množstvo energie.
(6)	Indikátor zamknutia klávesu fn Svieti: kláves fn je zamknutý. Ďalšie informácie nájdete v časti Klávesové skratky (len vybrané produkty) na strane 14 .
(7)	Indikátor funkcie Num Lk Svieti: funkcia num lock je zapnutá.

Tlačidlo, reproduktory, vetracie otvory a snímač odtlačkov prstov

Snímače odtlačkov prstov sa môžu nachádzať na zariadení TouchPad, na bočnom paneli počítača alebo na vrchnom kryte pod klávesnicou.

DÔLEŽITÉ: Ak chcete overiť, či počítač podporuje prihlásenie pomocou snímača odtlačkov prstov, napíšte do vyhľadávacieho poľa na paneli úloh výraz *Možnosti prihlásenia* a postupujte podľa pokynov na obrazovke. Ak **Snímač odtlačkov prstov** nie je uvedený v zozname ako jedna z možností, notebook neobsahuje snímač odtlačkov prstov.

POZNÁMKA: Riadte sa obrázkom, ktorý sa najviac zhoduje s vaším počítačom.

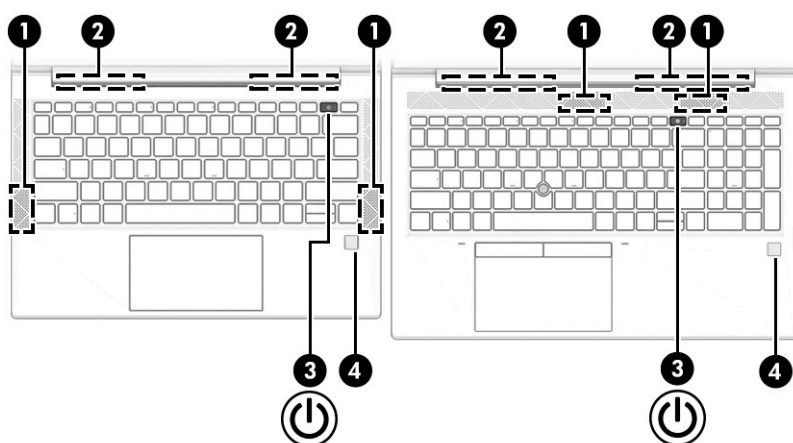

Tabuľka 2-6 Tlačidlo, reproduktory, vetracie otvory a snímač odtlačkov prstov a ich popisy

Súčasť	Popis
(1)	Reproduktory (2) Produkujú zvuk.
(2)	Vetracie otvory (2) Umožňujú prúdenie vzduchu na chladenie vnútorných súčastí. POZNÁMKA: Ventilátor počítača sa spúšťa automaticky, aby chladil vnútorné súčasti a zabráňoval prehriatiu. Je normálne, že sa interný ventilátor počas bežných operácií striedavo zapína a vypína.
(3)	 Tlačidlo napájania <ul style="list-style-type: none"> Keď je počítač vypnutý, krátkym stlačením tohto tlačidla ho zapnete.

Tabuľka 2-6 Tlačidlo, reproduktory, vetracie otvory a snímač odtlačkov prstov a ich popisy (pokračovanie)



Súčasť	Popis
	<ul style="list-style-type: none">• Keď je počítač zapnutý, krátkym stlačením tohto tlačidla aktivujete režim spánku.• Keď je počítač v stave spánku, krátkym stlačením tohto tlačidla ukončíte režim spánku (len vybrané produkty).• Keď je počítač v režime dlhodobého spánku, krátkym stlačením tohto tlačidla ukončíte režim dlhodobého spánku. <p>DÔLEŽITÉ: Stlačenie a podržanie tlačidla napájania spôsobí stratu neuložených údajov.</p> <p>Ak počítač prestal reagovať a postupy vypínania nefungujú, počítač môžete vypnúť stlačením a podržaním tlačidla napájania aspoň na 4 sekúnd.</p> <p>Ak sa chcete dozvedieť viac o nastaveniach napájania, pozrite si možnosti napájania.</p> <p>▲ Kliknite pravým tlačidlom myši na ikonu Stavu batérie  a potom vyberte položku Možnosti napájania.</p>
(4) Snímač odtlačkov prstov (len vybrané produkty)	<p>Umožňuje použiť odtlačky prstov namiesto hesla na prihlásenie sa do systému Windows.</p> <p>▲ Potiahnite smerom nadol cez snímač odtlačkov prstov. Podrobnosti nájdete v časti Windows Hello (len vybrané produkty) na strane 52.</p> <p>DÔLEŽITÉ: Pri registrácii odtlačku prsta sa uistite, že snímač odtlačkov prstov zaregistroval všetky strany prsta, aby sa zabránilo problémom pri prihlásení pomocou odtlačkov prstov.</p>

Špeciálne klávesy

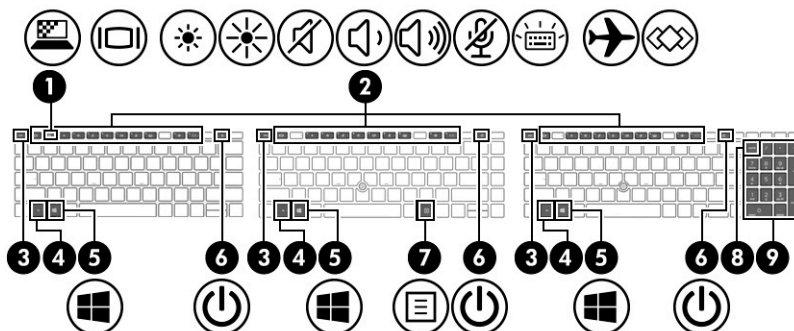

 **POZNÁMKA:** Riad'te sa obrázkom, ktorý sa najviac zhoduje s vaším počítačom.



Tabuľka 2-7 Špeciálne klávesy a ich popisy

Súčasť	Popis
(1) 	<p>Kláves ochrany súkromia (len vybrané produkty)</p> <p>Zabraňuje okoloídúcim pozerať sa na obrazovku z boku. Ak je to potrebné, znížte alebo zvýšte jas pre dobre osvetlené alebo tmavšie prostredie. Opätovným stlačením klávesu vypnete obrazovku ochrany súkromia.</p>
(2)	<p>Funkčné klávesy</p> <p>Slúžia na vykonávanie často používaných systémových funkcií.</p> <p>Pozrite si časť Funkčné klávesy na strane 12.</p>
(3)	<p>Kláves <code>esc</code></p> <p>Po stlačení v kombinácii s klávesom <code>fn</code> zobrazuje systémové informácie.</p>
(4)	<p>Kláves <code>fn</code></p> <p>V kombinácii s iným klávesom slúži na vykonávanie často používaných systémových funkcií. Tieto kombinácie klávesov sa nazývajú <i>klávesové skratky</i>.</p> <p>Pozrite si časť Klávesové skratky (len vybrané produkty) na strane 14.</p>
(5) 	<p>Kláves s logom Windows</p> <p>Otvára ponuku Štart.</p> <p>POZNÁMKA: Opätovným stlačením klávesu s logom Windows zatvoríte ponuku Štart.</p>
(6) 	<p>Tlačidlo napájania</p> <ul style="list-style-type: none"> Keď je počítač vypnutý, krátkym stlačením tohto tlačidla ho zapnete. Keď je počítač zapnutý, krátkym stlačením tohto tlačidla aktivujete režim spánku. Keď je počítač v stave spánku, krátkym stlačením tohto tlačidla ukončíte režim spánku (len vybrané produkty). Keď je počítač v režime dlhodobého spánku, krátkym stlačením tohto tlačidla ukončíte režim dlhodobého spánku. <p>DÔLEŽITÉ: Stlačenie a podržanie tlačidla napájania spôsobí stratu neuložených údajov.</p> <p>Ak počítač prestal reagovať a postupy vypínania nefungujú, počítač môžete vypnúť stlačením a podržaním tlačidla napájania aspoň na 4 sekúnd.</p> <p>Ak sa chcete dozvedieť viac o nastaveniach napájania, pozrite si možnosti napájania.</p>

Tabuľka 2-7 Špeciálne klávesy a ich popisy (pokračovanie)

Súčasť	Popis
	<p>▲ Kliknite pravým tlačidlom myši na ikonu Stavu batérie  a potom vyberte položku Možnosti napájania.</p>
(7) 	<p>Kláves aplikácií systému Windows</p> <p>Slúži na zobrazenie možností dostupných pre vybraný objekt.</p>
(8)	<p>Kláves num lk</p> <p>Slúži na prepínanie medzi navigačnými a numerickými funkciami štandardnej numerickej klávesnice.</p>
(9)	<p>Štandardná numerická klávesnica</p> <p>Samostatná klávesnica napravo od abecednej klávesnice. Po stlačení klávesu num lk možno integrovanú klávesnicu používať ako externú numerickú klávesnicu.</p> <p>POZNÁMKA: Ak je funkcia klávesnice aktívna pri vypnutí počítača, pri jeho opätovnom zapnutí sa obnoví.</p>

Funkčné klávesy





Funkčné klávesy na počítači vykonávajú špecifické funkcie a líšia sa v závislosti od počítača. Ak chcete zistiť, ktoré klávesy sú na počítači, pozrite si ikony na klávesnici a porovnajte ich s popismi v tejto tabuľke.

▲ Ak chcete použiť funkčný kláves, stlačte a podržte príslušný kláves.

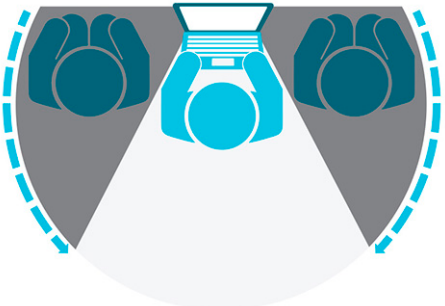

POZNÁMKA: Na niektorých produktoch musíte stlačiť kláves **fn** v kombinácii s funkčným klávesom.

Tabuľka 2-8 Funkčné klávesy a ich popisy

Ikona	Popis
	<p>Zabraňuje okoloidúcim pozerat sa na obrazovku z boku. Ak je to potrebné, znížte alebo zvýšte jas pre dobre osvetlené alebo tmavšie prostredie. Opätovným stlačením klávesu vypnete obrazovku ochrany súkromia.</p> <p>POZNÁMKA: Ak chcete rýchlo aktivovať najvyššiu úroveň ochrany súkromia, stlačte klávesy fn+p.</p> 
	<p>Podržaním tohto klávesu postupne znižujete jas obrazovky.</p>
	<p>Podržaním tohto klávesu postupne zvyšujete jas obrazovky.</p>
	<p>Slúži na vypnutie alebo zapnutie podsvietenia klávesnice. Na vybraných produktoch môžete upraviť jas podsvietenia klávesnice. Opakovaným stlačením klávesu upravte jas z vysokého (pri prvom spustení počítača) na nízky až vypnutý. Po úprave nastavenia podsvietenia klávesnice sa pri každom zapnutí počítača</p>

Tabuľka 2-8 Funkčné klávesy a ich popisy (pokračovanie)

Ikona	Popis
	podsvietenie vráti k predchádzajúcemu nastaveniu. Po 30 sekundách nečinnosti sa podsvietenie klávesnice vypne. Ak chcete podsvietenie klávesnice znova zapnúť, stlačte ľubovoľný kláves alebo ťuknite na zariadenie TouchPad (len vybrané produkty). Ak chcete šetriť energiou batérie, vypnite túto funkciu.
	Slúži na prehrávanie predchádzajúcej stopy zvukového disku CD alebo predchádzajúcej sekcie disku DVD alebo BD.
	Spustí, pozastaví alebo obnoví prehrávanie zvukového disku CD, disku DVD alebo BD.
	Slúži na prehrávanie nasledujúcej stopy zvukového disku CD alebo nasledujúcej sekcie disku DVD alebo BD.
	Podržaním tohto klávesu postupne znižujete hlasitosť reproduktora.
	Podržaním tohto klávesu postupne zvyšujete hlasitosť reproduktora.
	Stlmí mikrofón.
	Slúži na otvorenie webovej stránky „Ako získať pomoc v systéme Windows 10“.
	Slúži na stlmenie alebo obnovenie zvuku reproduktorov.
	Slúži na zapnutie alebo vypnutie funkcie bezdrôtovej komunikácie. POZNÁMKA: Ak chcete vytvoriť bezdrôtové pripojenie, musíte najprv nastaviť bezdrôtovú sieť.
	Zapne alebo vypne zariadenie TouchPad.
	Slúži na zapnutie a vypnutie zariadenia TouchPad a indikátora zariadenia TouchPad.
	Prepína obraz na obrazovke medzi zobrazovacími zariadeniami pripojenými k systému. Ak je k počítaču pripojený napríklad monitor, opakovaným stláčaním klávesu sa bude obraz na obrazovke striedavo prepínať z obrazovky počítača na monitor a na obe zobrazovacie zariadenia naraz.
	Aktivuje režim spánku s uložením údajov do systémovej pamäte. Obrazovka a ďalšie súčasti systému sa vypnú a šetrí sa energiou. Režim spánku ukončíte krátkym stlačením tlačidla napájania. DÔLEŽITÉ: Z dôvodu zníženia rizika straty údajov uložte svoje pracovné súbory pred spustením režimu spánku.
	Zapne alebo vypne režim Lietadlo a funkciu bezdrôtovej komunikácie. POZNÁMKA: Kláves režimu Lietadlo sa tiež označuje ako tlačidlo bezdrôtového rozhrania. POZNÁMKA: Ak chcete vytvoriť bezdrôtové pripojenie, musíte najprv nastaviť bezdrôtovú sieť.
	Slúži na vykonávanie často používaných úloh. Niektoré úlohy nemusia byť vo všetkých produktoch k dispozícii. <ul style="list-style-type: none">• Slúži na otvorenie aplikácie, súboru alebo webovej stránky

Tabuľka 2-8 Funkčné klávesy a ich popisy (pokračovanie)

Ikona	Popis
	<ul style="list-style-type: none">• Zadajte často používaný text do trvalej schránky• Možnosť zmeny systémových profilov• Možnosť zmeny vlastností systému• Spustiť používateľom definované sekvencie klávesov



POZNÁMKA: Funkcia funkčných klávesov je v nastavení od výrobcu zapnutá. Túto funkciu môžete vypnúť stlačením a podržaním klávesu **fn** a ľavého klávesu **shift**. Rozsvieti sa indikátor funkcie **fn lock**. Aj po zakázaní funkcie funkčného klávesu môžete aktivovať jeho priradenú funkciu stlačením klávesu **fn** v kombinácii s príslušným funkčným klávesom.

Klávesové skratky (len vybrané produkty)

Klávesová skratka je kombinácia klávesu **fn** a ďalšieho klávesu.

Používanie klávesových skratiek:

- ▲ Stlačte kláves **fn** a stlačte jeden z klávesov uvedených v nasledujúcej tabuľke.

Tabuľka 2-9 Klávesové skratky a ich popisy

Kláves	Popis
C	Zapne funkciu scroll lock.
E	Zapne funkciu vkladania znakov.
R	Preruší činnosť.
S	Odošle programovací dopyt.
W	Pozastaví činnosť.

Spodná strana

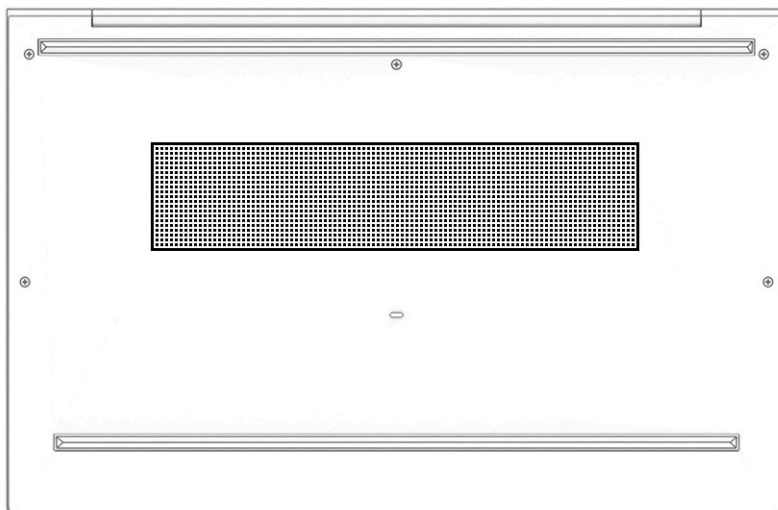

Tabuľka 2-10 Súčasť na spodnej strane a jej popis

Súčasť	Popis
Vetrací otvor	Umožňuje prúdenie vzduchu, ktoré ochladzuje vnútorné súčasti. POZNÁMKA: Ventilátor počítača sa spúšťa automaticky, aby chladil vnútorné súčasti a zabraňoval prehriatiu. Je normálne, že sa interný ventilátor počas bežných operácií striedavo zapína a vypína.

Štítky

Na štítkoch prilepených na počítači sú uvedené informácie, ktoré môžete potrebovať pri riešení problémov so systémom alebo pri cestovaní s počítačom do zahraničia. Štítky môžu byť papierové alebo vytlačené na produkte.

 **DÔLEŽITÉ:** Skontrolujte, či sa na nasledujúcich miestach nachádzajú štítky opísané v tejto časti: na spodnej strane počítača, vo vnútri pozície pre batériu, pod servisným krytom, na zadnej strane obrazovky alebo na spodnej strane stojana tabletu.

- Servisný štítok – obsahuje dôležité informácie na identifikáciu počítača. Pri kontaktovaní sa s oddelením technickej podpory si od vás môžu vyžiadať sériové číslo, číslo produktu alebo číslo modelu. Tieto informácie vyhľadajte pred kontaktovaním sa s oddelením technickej podpory.

Servisný štítok sa bude podobáť na jeden z príkladov uvedených nižšie. Riad'te sa obrázkom, ktorý sa najviac zhoduje so servisným štítkom na vašom počítači.

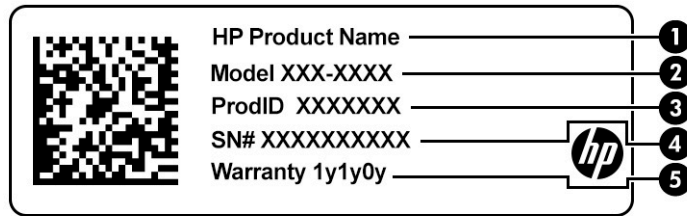

Tabuľka 2-11 Súčasti servisných štítkov

Súčasť	
(1)	Názov produktu HP
(2)	Číslo modelu
(3)	ID produktu
(4)	Sériové číslo
(5)	Záručná lehota

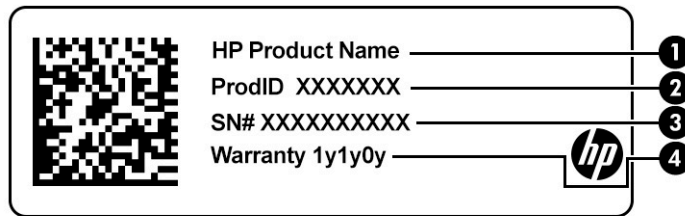

Tabuľka 2-12 Súčasti servisných štítkov

Súčasť	
(1)	Názov produktu HP
(2)	ID produktu
(3)	Sériové číslo
(4)	Záručná lehota

- Regulačné štítky – poskytujú regulačné informácie o počítači.
- Certifikačné štítky bezdrôtových zariadení – poskytujú informácie o voliteľných bezdrôtových zariadeniach a schvaľovacie označenia krajín alebo oblastí, pre ktoré boli schválené tieto zariadenia.

Vloženie karty nano SIM (len vybrané produkty)

⚠ UPOZORNENIE: Pri vložení karty SIM s nesprávnou veľkosťou sa môže karta SIM poškodiť, prípadne sa karta SIM v štrbine zasekne. Neodporúča sa používať adaptéry na kartu nano SIM. Z dôvodu zabránenia poškodeniu karty nano SIM alebo konektorov používajte pri vkladaní karty nano SIM len minimálnu silu.

📝 POZNÁMKA: Pred zakúpením karty nano SIM postupujte podľa týchto pokynov, podľa ktorých určíte správnu veľkosť karty nano SIM pre svoj počítač:

1. Prejdite na lokalitu <http://www.hp.com/support> a potom vyhľadajte svoj počítač podľa názvu produktu alebo čísla.
2. Vyberte položku **Product Information** (Informácie o produkte).
3. Pozrite si uvedené možnosti, podľa ktorých určíte, ktorú kartu zakúpiť.

Ak chcete vložiť kartu nano SIM, postupujte podľa týchto krokov:

1. Počítač položte na rovný povrch obrazovkou nahor.
2. jemne zatlačte na zásobník karty nano SIM, až kým sa zásobník karty nevysunie **(1)**.
3. Vyberte zásobník **(2)** z počítača a vložte kartu **(3)**.
4. Zasuňte zásobník naspäť do počítača. jemne zatlačajte na zásobník **(4)**, až kým bezpečne nezapadne.

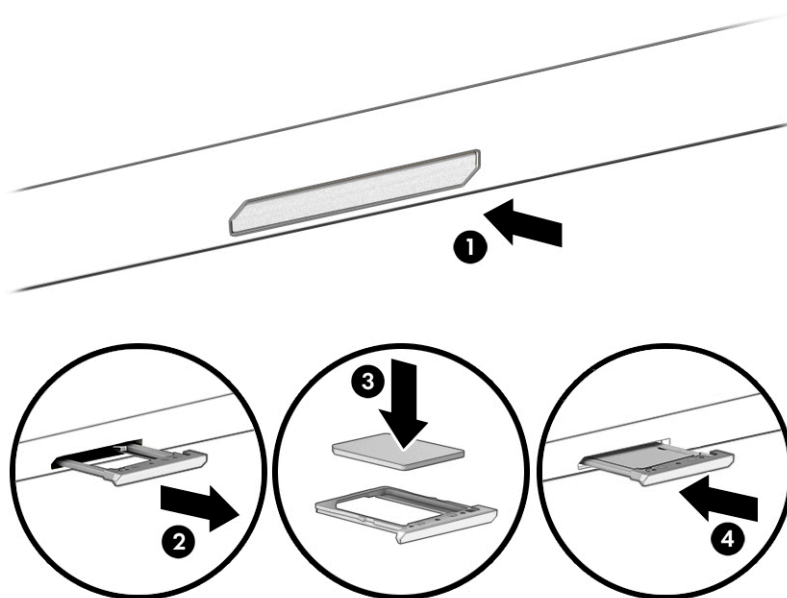

Vybratie karty:

1. Uvoľníte zásobník karty podľa pokynov uvedených vyššie a potom kartu vyberte.
2. Zasuňte zásobník naspäť do počítača. jemne zatlačajte na zásobník, až kým pevne nezapadne na miesto.

3 Sieťové pripojenia

Počítač môže s vami cestovať všade tam, kam sa vyberiete. No dokonca i doma môžete objavovať svet a nachádzať informácie na miliónoch webových lokalít, a to pomocou svojho počítača a pripojenia ku káblovej alebo k bezdrôtovej sieti. Táto kapitola vám pomôže spojiť sa so svetom.

Pripojenie k bezdrôtovej sieti

Počítač môže byť vybavený jedným alebo viacerými z nasledujúcich bezdrôtových zariadení:

- Zariadenie bezdrôtovej lokálnej siete (WLAN) – pripája počítač k bezdrôtovým lokálnym sieťam (bežne označovaným aj ako siete Wi-Fi, bezdrôtové siete LAN alebo siete WLAN) vo firmách, domácnostiach a na verejných priestranstvách, ako sú letiská, reštaurácie, kaviarne, hotely a univerzity. V sieti WLAN mobilné bezdrôtové zariadenie v počítači komunikuje s bezdrôtovým smerovačom alebo bezdrôtovým prístupovým bodom.
- Modul HP Mobile Broadband (len vybrané produkty) – zariadenie bezdrôtovej rozľahlej siete (WWAN), ktoré poskytuje bezdrôtové pripojenie v omnoho väčšej oblasti. Operátori mobilných sietí inštalujú základňové stanice (podobné vysielateľom mobilných telefónov) na veľkom území, takže často pokrývajú celé štáty či krajiny/regióny.
- Zariadenie Bluetooth® – slúži na vytvorenie osobnej siete PAN, ktorá umožňuje pripojenie k iným zariadeniam Bluetooth, ako sú počítače, telefóny, tlačiarne, slúchadlá s mikrofónom, reproduktory a fotoaparáty. V sieti PAN každé zariadenie komunikuje priamo s inými zariadeniami a zariadenia musia byť relatívne blízko pri sebe – zvyčajne do 10 metrov (približne 33 stôp).

Používanie ovládacích prvkov bezdrôtovej komunikácie

Bezdrôtové zariadenia v počítači môžete ovládať pomocou jednej alebo viacerých nasledujúcich funkcií:

- Tlačidlo bezdrôtového rozhrania (označuje sa aj ako *kláves režimu Lietadlo* alebo *kláves bezdrôtového rozhrania*)
- Ovládacie prvky operačného systému

Tlačidlo bezdrôtového rozhrania

Počítač môže mať tlačidlo bezdrôtového rozhrania, jedno alebo viacero bezdrôtových zariadení a jeden alebo dva indikátory bezdrôtového rozhrania. Všetky bezdrôtové zariadenia v počítači sú povolené od výrobcu.

Indikátor bezdrôtového rozhrania signalizuje celkový stav napájania bezdrôtových zariadení, nie stav jednotlivých zariadení.

Ovládacie prvky operačného systému

Centrum sietí umožňuje nastaviť pripojenie alebo sieť, pripojiť sa k sieti a diagnostikovať a opravovať problémy so sieťou.

Používanie ovládacích prvkov operačného systému:

1. Do vyhľadávacieho poľa na paneli úloh napíšte `ovládací panel` a potom vyberte položku **Ovládací panel**.
2. Vyberte položku **Centrum sietí a zdieľania**.

– alebo –

- ▲ Na paneli úloh vyberte ikonu stavu siete a vyberte možnosť **Nastavenia siete a internetu**.

Pripojenie k sieti WLAN

 **POZNÁMKA:** Pri nastavovaní prístupu na internet u vás doma si musíte vytvoriť konto u poskytovateľa internetových služieb. Ak si chcete zakúpiť službu pripojenia na internet a modem, obráťte sa na miestneho poskytovateľa internetových služieb. Poskytovateľ internetových služieb vám pomôže nastaviť modem, nainštalovať sieťový kábel na pripojenie bezdrôtového smerovača k modemu a otestovať službu pripojenia na internet.

K sieti WLAN sa pripojíte takto:

1. Uistite sa, či je zariadenie siete WLAN zapnuté.
2. Na paneli úloh vyberte ikonu stavu siete a pripojte sa k jednej z dostupných sietí.

Ak je sieť WLAN zabezpečená, zobrazí sa výzva na zadanie kódu zabezpečenia. Zadajte kód a výberom položky **Ďalej** dokončíte postup pripojenia.

 **POZNÁMKA:** Ak zoznam neobsahuje žiadne siete WLAN, je možné, že ste mimo dosahu bezdrôtového smerovača alebo prístupového bodu.

 **POZNÁMKA:** Ak sa nezobrazuje sieť WLAN, ku ktorej sa chcete pripojiť:

1. Na paneli úloh kliknite pravým tlačidlom myši na ikonu stavu siete a vyberte možnosť **Otvoriť Nastavenia siete a internetu**.

– alebo –

Na paneli úloh vyberte ikonu stavu siete a vyberte možnosť **Nastavenia siete a internetu**.

2. V časti **Zmeniť nastavenia siete** vyberte možnosť **Centrum sietí a zdieľania**.
3. Vyberte položku **Nastaviť nové pripojenie alebo sieť**.

Zobrazí sa zoznam možností, pomocou ktorých môžete manuálne vyhľadať sieť a pripojiť sa k nej alebo vytvoriť nové sieťové pripojenie.

3. Pripojenie dokončíte podľa pokynov na obrazovke.

Po vytvorení pripojenia vyberte ikonu stavu siete na paneli úloh úplne vpravo a overte názov a stav pripojenia.

 **POZNÁMKA:** Funkčný dosah (dosah bezdrôtových signálov) závisí od implementácie siete WLAN, výrobcu smerovača a miery rušenia spôsobeného inými elektronickými zariadeniami alebo rôznymi stavebnými prekážkami, ako sú steny alebo podlahy.

Používanie modulu HP Mobile Broadband (len vybrané produkty)

Počítač s modulom HP Mobile Broadband má zabudovanú podporu pre službu mobilného širokopásmového pripojenia. Váš nový počítač vám pri použití v sieti mobilného operátora umožní pripojiť sa na internet, odoslať e-mail alebo sa pripojiť na firemnú sieť bez potreby prístupových bodov Wi-Fi.

Na aktiváciu mobilnej širokopásmovej služby môže byť potrebné číslo IMEI, číslo MEID alebo obe čísla modulu HP Mobile Broadband. Číslo môže byť vytlačené na štítku umiestnenom na spodnej strane počítača, vo vnútri pozície pre batériu, pod servisným krytom alebo na zadnej strane obrazovky.

– alebo –

1. Na paneli úloh vyberte ikonu stavu siete.
2. Vyberte položku **Nastavenia siete a internetu**.
3. V časti **Sieť a internet** vyberte položku **Mobilné** a potom položku **Rozšírené možnosti**.

Niektorí operátori mobilných sietí vyžadujú použitie karty SIM. Karta SIM obsahuje základné informácie o vás, napríklad kód PIN, ako aj informácie o sieti. Niektoré počítače obsahujú kartu SIM, ktorá je predinštalovaná. Ak karta SIM nie je predinštalovaná, môže sa dodávať v príručke k modulu HP Mobile Broadband dodanej s počítačom alebo ju môže poskytovať operátor mobilnej siete samostatne od počítača.

Informácie o module HP Mobile Broadband a spôsobe aktivácie služby u preferovaného operátora mobilnej siete nájdete v dokumentácii k modulu HP Mobile Broadband dodanej s počítačom.

Používanie systému GPS (len vybrané produkty)

Počítač môže byť vybavený zariadením s navigačným systémom GPS. Satelity navigačného systému GPS odosielať do systémov vybavených prijímačom GPS informácie o polohe, rýchlosti a smere.

Ak chcete zapnúť funkciu GPS, skontrolujte, či je v nastavení ochrany osobných údajov v systéme Windows povolená vaša poloha.

1. Do vyhľadávacieho poľa na paneli úloh napíšte výraz `umiestnenie` a potom vyberte položku **Ochrana osobných údajov pre určenie polohy**.
2. Pri používaní nastavení polohy postupujte podľa pokynov na obrazovke.

Používanie bezdrôtových zariadení Bluetooth (len vybrané produkty)

Zariadenie Bluetooth umožňuje bezdrôtovú komunikáciu na krátku vzdialenosť. Táto komunikácia nahrádza fyzické pripojenie pomocou káblov, ktoré tradične spája napríklad nasledujúce elektronické zariadenia:

- Počítače (stolný počítač, prenosný počítač)
- Telefóny (mobilné, bezdrôtové, smartfóny)
- Obrazové zariadenia (tlačiareň, fotoaparát)
- Zvukové zariadenia (slúchadlá s mikrofónom, reproduktory)
- Myš
- Externá klávesnica

Pripojenie zariadení Bluetooth

Pred použitím zariadenia Bluetooth musíte vytvoriť pripojenie Bluetooth:

1. Do vyhľadávacieho poľa na paneli úloh napíšte výraz `bluetooth` a vyberte položku **Nastavenie zariadenia Bluetooth a iných zariadení**.
2. Ak ešte nie je povolená, povoľte funkciu Bluetooth.
3. Vyberte možnosť **Pridať zariadenie Bluetooth alebo iné zariadenie** a v dialógovom okne **Pridať zariadenie** vyberte možnosť **Bluetooth**.
4. Vyberte svoje zariadenie zo zoznamu a potom postupujte podľa pokynov na obrazovke.



POZNÁMKA: Ak si zariadenie vyžaduje overenie, zobrazí sa párovací kód. Na zariadení, ktoré pridávate, postupom podľa pokynov na obrazovke overte, že kód na vašom zariadení zodpovedá párovaciemu kódu. Ďalšie informácie nájdete v dokumentácii dodanej so zariadením.

 **POZNÁMKA:** Ak sa vaše zariadenie nezobrazí v zozname, uistite sa, či je v zariadení zapnutá funkcia Bluetooth. Niektoré zariadenia môžu mať ďalšie požiadavky. Pozrite si dokumentáciu dodanú so zariadením.

Zdieľanie informácií pomocou technológie NFC (len vybrané produkty)

Počítač podporuje technológiu Near Field Communication (NFC), ktorá umožňuje bezdrôtovo zdieľať informácie medzi dvoma zariadeniami podporujúcimi technológiu NFC. Informácie sa prenášajú z dotykovej oblasti (anténa) jedného zariadenia do druhého. Vďaka technológii NFC a podporovaným aplikáciám môžete zdieľať webové lokality, prenášať kontaktné informácie, prenášať platby a tlačiť na tlačiarňach s podporou technológie NFC.

 **POZNÁMKA:** Ak chcete vyhľadať dotykovú oblasť na počítači, pozrite si časť [Súčasťi na strane 3](#).

Zdieľanie

1. Skontrolujte, či je povolená funkcia NFC.
 - a. Do vyhľadávacieho poľa na paneli úloh zadajte výraz *bezdrôtové* a vyberte položku **Zapnúť alebo vypnúť bezdrôtové zariadenia**.
 - b. Skontrolujte, či je pre funkciu NFC vybratá možnosť **Zapnuté**.
2. Ťuknite na dotykovú oblasť NFC pomocou zariadenia, ktoré podporuje technológiu NFC. Keď sa zariadenie pripojí, začujete zvuk.

 **POZNÁMKA:** Umiestnenie antény na druhom zariadení NFC nájdete v pokynoch k tomuto zariadeniu.

3. Pokračujte podľa pokynov na obrazovke.

Pripojenie ku káblovej sieti

Vybrané produkty môžu umožňovať káblové pripojenia: lokálnu sieť (LAN) a pripojenie prostredníctvom modemu. Pripojenie prostredníctvom siete LAN používa sieťový kábel a je omnoho rýchlejšie ako modem, ktorý používa telefónny kábel. Oba káble sa predávajú samostatne.

 **VAROVANIE!** Ak chcete znížiť riziko úrazu elektrickým prúdom, požiaru alebo poškodenia zariadenia, nezapájajte modemový kábel ani telefónny kábel do sieťového konektora RJ-45.

Pripojenie k lokálnej sieti (LAN) (len vybrané produkty)

Ak chcete doma pripojiť počítač priamo k smerovaču (namiesto použitia bezdrôtového pripojenia) alebo ak sa chcete v kancelárii pripojiť k existujúcej sieti, použite pripojenie prostredníctvom siete LAN.

 **POZNÁMKA:** V počítači môže byť zapnutá funkcia s názvom HP LAN-Wireless Protection. Keď sa pripojíte priamo k sieti LAN, ukončí bezdrôtové pripojenie (Wi-Fi) alebo WWAN. Ďalšie informácie o funkcii HP LAN-Wireless Protection nájdete v časti [Používanie funkcie HP LAN-Wireless Protection \(len vybrané produkty\) na strane 22](#).

Ak sa na počítači nenachádza port RJ-45, pripojenie k sieti LAN vyžaduje sieťový kábel, sieťový konektor alebo voliteľnú rozširujúcu základňu alebo rozširujúci produkt.

Ak chcete zapojiť sieťový kábel, postupujte podľa týchto krokov:

1. Zapojte sieťový kábel do sieťového konektora **(1)** na počítači, voliteľnej rozširujúcej základni alebo rozširujúcom produkte.

2. Druhý koniec sieťového kábla zapojte do sieťového konektora v stene (2) alebo do smerovača.

 **POZNÁMKA:** Ak sieťový kábel obsahuje obvod na potlačenie šumu (3), ktorý zabraňuje interferencii s televíznym a rozhlasovým signálom, zapojte do počítača ten koniec kábla, ktorý sa nachádza bližšie k uvedenému obvodu.

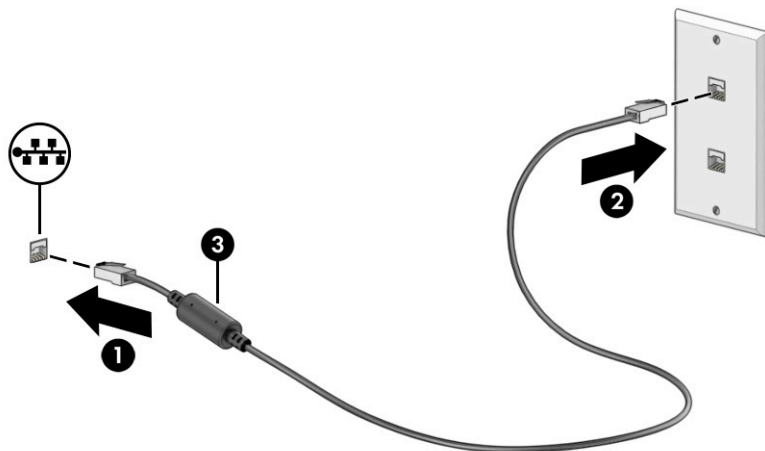

Používanie funkcie HP LAN-Wireless Protection (len vybrané produkty)

V prostredí siete LAN môžete nastaviť funkciu HP LAN-Wireless Protection na ochranu siete LAN pred neoprávneným bezdrôtovým prístupom. Keď je povolená funkcia HP LAN-Wireless Protection a počítač je pripojený priamo k sieti LAN, pripojenie k sieti WLAN (Wi-Fi) alebo WWAN je vypnuté.

Zapnutie a prispôbenie funkcie HP LAN-Wireless Protection

1. Spustíte pomôcku Computer Setup (BIOS).
 - Počítače alebo tablety s klávesnicou:
 - ▲ Zapnite alebo reštartujte počítač. Skôr než sa objaví logo spoločnosti HP, stlačením klávesu **f10** otvorte pomôcku Computer Setup.
 - Tablety bez klávesnice:
 - ▲ Zapnite alebo reštartujte tablet a potom nakrátko podržte tlačidlo zníženia hlasitosti, až kým sa nezobrazí ponuka spustenia. Ťuknutím na kláves **f10** otvorte pomôcku Computer Setup.
2. Vyberte položku **Advanced** (Rozšírené) a potom položku **Built-in Device Options** (Možnosti zabudovaného zariadenia).
3. Začiarknutím políčka **LAN/WLAN Auto Switching** (Automatické prepínanie sietí LAN/WLAN), **LAN/WWAN Auto Switching** (Automatické prepínanie sietí LAN/WWAN) alebo oboch políčok vypnite pripojenia k sieti WLAN, WWAN alebo oboch sieťam po pripojení k sieti LAN.
4. Ak chcete uložiť zmeny a ukončiť pomôcku Computer Setup, vyberte položku **Main** (Hlavná), vyberte možnosť **Save Changes and Exit** (Uložiť zmeny a skončiť) a potom vyberte možnosť **Yes** (Áno).

 **POZNÁMKA:** Ak na označenie svojho výberu používate klávesy so šípkami, musíte stlačiť aj kláves **enter**.

Zmeny sa prejavujú po reštartovaní počítača.

Používanie nástroja MAC Address Pass Through od HP na identifikáciu počítača v sieti (len vybrané produkty)

Odozdávanie adresy MAC poskytuje prispôsobiteľný spôsob identifikácie počítača a jeho komunikácie v sieťach. Táto systémová adresa MAC poskytuje jedinečnú identifikáciu aj vtedy, keď je počítač pripojený prostredníctvom sieťového adaptéra. Táto adresa je v predvolenom nastavení povolená.

Prispôbenie nástroja MAC Address Pass Through

1. Spustíte pomôcku Computer Setup (BIOS).
 - Počítače alebo tablety s klávesnicou:
 - ▲ Zapnite alebo reštartujte počítač. Keď sa objaví logo spoločnosti HP, stlačením klávesu **F10** otvorte pomôcku Computer Setup.
 - Tablety bez klávesnice:
 - ▲ Zapnite alebo reštartujte tablet a potom nakrátko podržte tlačidlo zníženia hlasitosti, až kým sa nezobrazí ponuka spustenia. Ťuknutím na kláves **F10** otvorte pomôcku Computer Setup.
2. Vyberte možnosť **Advanced** (Rozšírené) a označte položku **MAC Address Pass Through**.
3. V poli napravo od položky **Host Based MAC Address** (Hostiteľská adresa MAC) vyberte možnosť **System Address** (Systémová adresa) na povolenie odozdávania adresy MAC alebo možnosť **Custom Address** (Vlastná adresa) na prispôbenie adresy.
4. Ak ste vybrali možnosť Custom (Vlastná), vyberte položku **MAC ADDRESS** (ADRESA MAC), zadajte prispôbenú systémovú adresu MAC a stlačením klávesu **enter** uložte adresu.
5. Ak má počítač vstavanú kartu LAN a chcete využiť zabudovanú adresu MAC ako systémovú adresu MAC, vyberte možnosť **Reuse Embedded LAN Address** (Použiť zabudovanú adresu MAC).
– alebo –
Vyberte položku **Main** (Hlavná), vyberte možnosť **Save Changes and Exit** (Uložiť zmeny a skončiť) a potom vyberte možnosť **Yes** (Áno).



POZNÁMKA: Ak na označenie svojho výberu používate klávesy so šípkami, musíte stlačiť aj kláves **enter**.

Zmeny sa prejavujú po reštartovaní počítača.

4 Navigácia na obrazovke

V závislosti od modelu počítača sa na obrazovke počítača môžete pohybovať jedným alebo viacerými z nasledujúcich spôsobov:

- pomocou dotykových gest priamo na obrazovke počítača,
- pomocou dotykových gest na zariadení TouchPad,
- pomocou voliteľnej myši alebo klávesnice (kúpajú sa samostatne),
- pomocou klávesnice na obrazovke,
- pomocou polohovacej páčky.

Používanie gest zariadenia TouchPad a dotykovej obrazovky

Zariadenie TouchPad umožňuje pohybovať sa na obrazovke počítača a ovládať ukazovateľ pomocou jednoduchých dotykových gest. Ľavé a pravé tlačidlo zariadenia TouchPad môžete používať rovnakým spôsobom ako príslušné tlačidlá externej myši. Na navigáciu po dotykovej obrazovke (len vybrané produkty) sa priamo dotýkajte obrazovky pomocou gest opísaných v tejto kapitole.

Ak chcete prispôbiť gestá a pozrieť si videá o ich fungovaní, zadajte výraz `ovládací panel` do vyhľadávacieho poľa na paneli úloh, vyberte položku **Ovládací panel** a potom vyberte položku **Hardvér a zvuk**. V časti **Zariadenia a tlačiarne** kliknite na položku **Myš**.

Niektoré produkty sú vybavené zariadením Precision TouchPad, ktoré poskytuje rozšírenú funkčnosť gest. Ak chcete zistiť, či máte zariadenie Precision TouchPad a vyhľadať ďalšie informácie, vyberte položku **Štart**, vyberte položku **Nastavenia**, položku **Zariadenia** a potom vyberte položku **Zariadenie Touchpad**.

 **POZNÁMKA:** Ak nie je uvedené inak, gestá je možné používať na zariadení TouchPad aj na dotykovej obrazovke.

Ťuknutie

Ukážte ukazovateľom na položku na obrazovke a potom jedným prstom ťuknite na zónu zariadenia TouchPad alebo na dotykovú obrazovku, čím položku vyberiete. Dvojitým ťuknutím sa položka otvorí.



Stiahnutie alebo priblíženie dvoma prstami

Pomocou stiahnutia alebo priblíženia dvoma prstami môžete priblížiť alebo oddialiť obrázky alebo text.

- Ak chcete objekt oddialiť, na zónu zariadenia TouchPad alebo dotykovú obrazovku umiestnite dva prsty vzdialené od seba a potom postupne zmeňujete vzdialenosť medzi nimi.
- Ak chcete objekt priblížiť, na zónu zariadenia TouchPad alebo dotykovú obrazovku umiestnite dva prsty vedľa seba a postupne zväčšujete vzdialenosť medzi nimi.

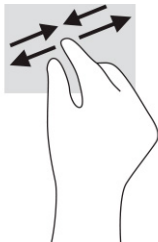

Posúvanie dvoma prstami (zariadenia TouchPad a Precision TouchPad)

Umiestnite dva prsty mierne od seba na zónu zariadenia TouchPad a potom ich ťahajte smerom nahor, nadol, doľava alebo doprava, čím sa posúvate nahor, nadol alebo do strán na stránke alebo obrázku.

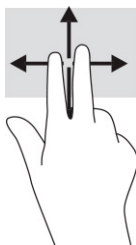

Ťuknutie dvoma prstami (zariadenia TouchPad a Precision TouchPad)

Ťuknutím dvoma prstami na zónu zariadenia TouchPad otvoríte ponuku možností pre vybraný objekt.

 **POZNÁMKA:** Ťuknutie dvoma prstami plní rovnakú funkciu ako kliknutie pravým tlačidlom myši.



Ťuknutie tromi prstami (zariadenia TouchPad a Precision TouchPad)

Ťuknutie tromi prstami štandardne otvára funkciu Cortana, čo je hlasom aktivovaný virtuálny asistent. Gesto vykonáte ťuknutím tromi prstami na zónu zariadenia TouchPad.

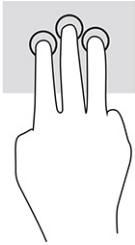

Ak chcete zmeniť funkciu tohto gesta na zariadení Precision TouchPad, vyberte položku **Štart**, vyberte položku **Nastavenia**, položku **Zariadenia** a potom vyberte položku **Zariadenie Touchpad**. V položke **Gestá tromi prstami** vyberte v políčku **Ťuknutia** nastavenie gesta.

Ťuknutie štyrmi prstami (zariadenia TouchPad a Precision TouchPad)

Štandardne sa ťuknutím štyrmi prstami otvára Centrum akcií. Gesto vykonáte ťuknutím štyrmi prstami na zónu zariadenia TouchPad.

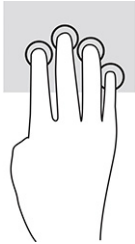

Ak chcete zmeniť funkciu tohto gesta na zariadení Precision TouchPad, vyberte položku **Štart**, vyberte položku **Nastavenia**, položku **Zariadenia** a potom vyberte položku **Zariadenie Touchpad**. V časti **Gestá štyrmi prstami** vyberte v políčku **Ťuknutia** nastavenie gesta.

Potiahnutie tromi prstami (zariadenia TouchPad a Precision TouchPad)

Štandardne potiahnutie tromi prstami prepína medzi otvorenými aplikáciami a pracovnou plochou.

- Potiahnite 3 prstami od seba a zobrazia sa všetky otvorené okná.
- Potiahnite 3 prstami k sebe a zobrazí sa pracovná plocha.
- Potiahnite 3 prstami doľava alebo doprava môžete prepínať medzi otvorenými oknami.

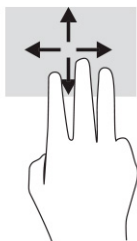

Ak chcete zmeniť funkciu tohto gesta na zariadení Precision TouchPad, vyberte položku **Štart**, vyberte položku **Nastavenia**, položku **Zariadenia** a potom vyberte položku **Zariadenie Touchpad**. V časti **Gestá tromi prstami** vyberte v políčku **Potiahnutia prstom** nastavenie gesta.

Potiahnutie štyrmi prstami (zariadenia TouchPad a Precision TouchPad)

Štandardne sa potiahnutím štyrmi prstami prepína medzi otvorenými pracovnými plochami.

- Potiahnite 4 prstami od seba a zobrazia sa všetky otvorené okná.
- Potiahnite 4 prstami k sebe a zobrazí sa pracovná plocha.
- Potiahnite 4 prstami doľava alebo doprava a môžete prepínať medzi pracovnými plochami.

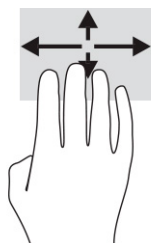

Ak chcete zmeniť funkciu tohto gesta, vyberte položku **Štart**, vyberte položku **Nastavenia**, položku **Zariadenia** a potom vyberte položku **Zariadenie Touchpad**. V časti **Gestá štyrmi prstami** vyberte v políčku **Potiahnutia prstom** nastavenie gesta.

Posúvanie jedným prstom (dotyková obrazovka)

Pomocou posúvania jedným prstom môžete posúvať alebo prehľadávať položky v zoznamoch a na stránkach alebo presúvať objekty.

- Ak chcete posunúť objekt na obrazovke, jemne po nej posúvajte jeden prst v tom smere, akým sa má pohybovať ukazovateľ.
- Ak chcete presunúť objekt, prstom stlačte objekt a podržte, potom ťahaním prstom objekt presuňte.

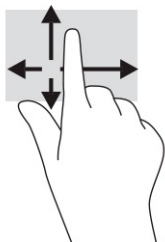



Používanie voliteľnej klávesnice alebo myši

Voliteľná klávesnica alebo myš umožňuje písanie, výber položiek, posúvanie a vykonávanie rovnakých funkcií ako pri používaní dotykových gest. Klávesnica tiež umožňuje používať funkčné klávesy spolu s klávesovými skratkami na vykonávanie špecifických funkcií.

Používanie klávesnice na obrazovke (len vybrané produkty)

1. Klávesnicu na obrazovke zobrazíte ťuknutím na ikonu klávesnice v oblasti oznámení na paneli úloh úplne vpravo.
2. Začnite písať.

 **POZNÁMKA:** Odporúčané slová môžu byť zobrazené nad klávesnicou na obrazovke. Ťuknutím na slovo ho vyberte.

 **POZNÁMKA:** Na klávesnici na obrazovke sa nezobrazujú ani nefungujú funkčné klávesy a klávesové skratky.

5 Funkcie pre zábavu

Využite svoj počítač HP na obchod aj zábavu a stretávajte sa so známymi prostredníctvom kamery, mixujte audio a video alebo pripojte externé zariadenia ako projektor, monitor, televízor alebo reproduktory. Pozrite si časť [Súčasťi na strane 3](#) na vyhľadanie funkcií pre audio, video a kameru na svojom počítači.

Používanie kamery (len vybrané produkty)

Počítač má aspoň jednu kameru, ktorá umožňuje spojiť sa s ostatnými kvôli práci alebo hre. Väčšina kamier umožňuje videokonverzáciu, nahrávanie videa a fotografovanie. Kamery môžu smerovať dopredu alebo dozadu.

Ak chcete zistiť, ktorá kamera alebo kamery sú na vašom produkte, pozrite si časť [Súčasťi na strane 3](#). Ak chcete používať kameru, do vyhľadávacieho poľa na paneli úloh napíšte výraz `kamera` a zo zoznamu aplikácií vyberte položku **Kamera**. Niektoré kamery tiež poskytujú funkcie HD (vysoké rozlíšenie), aplikácie na hranie hier alebo softvér na rozpoznávanie tvárí, napríklad Windows Hello. Podrobné informácie o používaní služby Windows Hello nájdete v časti [Zabezpečenie na strane 44](#).

Súkromie počítača môžete vylepšiť zakrytím objektívov krytom na ochranu súkromia kamery. Štandardne je objektív kamery odkrytý, ale posunutím krytu na ochranu súkromia kamery môžete pohľad kamery zablokovať. Ak chcete použiť kameru, posuňte kryt na ochranu súkromia kamery v opačnom smere, čím odkryjete objektív.

Používanie zvuku

Môžete preberať a počúvať hudbu, vysielat' zvukový obsah z webu (vrátane rádia), nahrávať zvuk, mixovať zvuk a video a vytvárať tak multimédiá. Taktiež môžete prehrávať hudobné disky CD v počítači (pri vybraných produktoch) alebo pripojiť externú optickú jednotku na prehrávanie diskov CD. Ak chcete zdokonaľiť svoj zážitok z počúvania, pripojte slúchadlá alebo reproduktory.

Pripojenie reproduktorov

K počítaču môžete pripojiť káblové reproduktory zapojením do portu USB alebo do kombinovaného konektora zvukového výstupu (slúchadlá)/zvukového vstupu (mikrofón) na počítači, prípadne do rozširujúcej základne.

Ak chcete k počítaču pripojiť bezdrôtové reproduktory, postupujte podľa pokynov výrobcu príslušného zariadenia. Informácie o pripojení reproduktorov s vysokým rozlíšením k počítaču nájdete v časti [Konfigurácia zvuku HDMI na strane 33](#). Pred pripojením reproduktorov znížte nastavenie hlasitosti.

Pripojenie slúchadiel

VAROVANIE! Pred nasadením slúchadiel, slúchadiel do uší alebo súpravy slúchadiel s mikrofónom znížte nastavenie hlasitosti, aby ste znížili riziko poranenia. Ďalšie bezpečnostné informácie nájdete v dokumente *Regulačné, bezpečnostné a environmentálne upozornenia*.

Prístup k tejto príručke:

- ▲ Do vyhľadávacieho poľa na paneli úloh napíšte výraz `Dokumentácia HP` a vyberte položku **Dokumentácia HP**.

Káblové slúchadlá môžete pripojiť zapojením do kombinovaného konektora zvukového výstupu (slúchadlá)/zvukového vstupu (mikrofón) na počítači.

Ak chcete zapojiť bezdrôtové slúchadlá do počítača, postupujte podľa pokynov výrobcu príslušného zariadenia.

Pripojenie súpravy slúchadiel s mikrofónom

VAROVANIE! Pred nasadením slúchadiel, slúchadiel do uší alebo súpravy slúchadiel s mikrofónom znížte nastavenie hlasitosti, aby ste znížili riziko poranenia. Ďalšie bezpečnostné informácie nájdete v dokumente *Regulačné, bezpečnostné a environmentálne upozornenia*.

Prístup k tejto príručke:

- ▲ Do vyhľadávacieho poľa na paneli úloh napíšte výraz `Dokumentácia HP` a vyberte položku **Dokumentácia HP**.

Slúchadlá skombinované s mikrofónom sa nazývajú súprava slúchadiel s mikrofónom. Káblovú súpravu slúchadiel s mikrofónom môžete pripojiť zapojením do kombinovaného konektora zvukového výstupu (slúchadlá)/zvukového vstupu (mikrofón) na počítači.

Ak chcete do počítača zapojiť bezdrôtovú súpravu slúchadiel s mikrofónom, postupujte podľa pokynov výrobcu príslušného zariadenia.

Používanie nastavení zvuku

Pomocou nastavení zvuku upravíte hlasitosť systému, zmeníte systémové zvuky alebo spravujete zvukové zariadenia.

Zobrazenie alebo zmena nastavení zvuku:

- ▲ Do vyhľadávacieho poľa na paneli úloh napíšte výraz `ovládací panel`, vyberte položku **Ovládací panel**, položku **Hardvér a zvuk** a potom položku **Zvuk**.

Počítač môže obsahovať rozšírený zvukový systém od spoločnosti Bang & Olufsen, DTS, Beats Audio alebo iného poskytovateľa. Počítač vďaka tomu môže obsahovať rozšírené zvukové funkcie, ktoré možno ovládať cez ovládací panel zvuku pre konkrétny zvukový systém.

Pomocou ovládacieho panela zvuku zobrazíte a ovládáte nastavenia zvuku.

- ▲ Do vyhľadávacieho poľa na paneli úloh napíšte výraz `ovládací panel`, vyberte položku **Ovládací panel**, položku **Hardvér a zvuk** a potom vyberte ovládací panel zvuku pre konkrétny zvukový systém.

Používanie videa

Počítač je výkonným videozariadením, ktoré umožňuje sledovať video vysielané z obľúbených webových stránok, preberať videá a filmy a sledovať ich v počítači aj bez pripojenia k sieti.

Ak chcete zdokonaľiť svoj zážitok zo sledovania, použite niektorý z video portov na počítači a pripojte externý monitor, projektor alebo televízor.

DÔLEŽITÉ: Skontrolujte, či je externé zariadenie zapojené pomocou správneho kábla do správneho portu na počítači. Postupujte podľa pokynov výrobcu príslušného zariadenia.

Informácie o používaní obrazových funkcií nájdete v aplikácii HP Support Assistant.

Pripojenie zariadenia DisplayPort pomocou kábla USB Type-C (len vybrané produkty)

 **POZNÁMKA:** Pripojenie zariadenia USB Type-C DisplayPort™ k počítaču vyžaduje kábel USB Type-C (kupuje sa samostatne).

Ak chcete zobraziť videovýstup alebo obrazový výstup vo vysokom rozlíšení na externom zariadení DisplayPort, pripojte zariadenie DisplayPort podľa nasledujúcich pokynov:

1. Jeden koniec kábla USB Type-C zapojte do portu USB SuperSpeed a konektora DisplayPort na počítači.

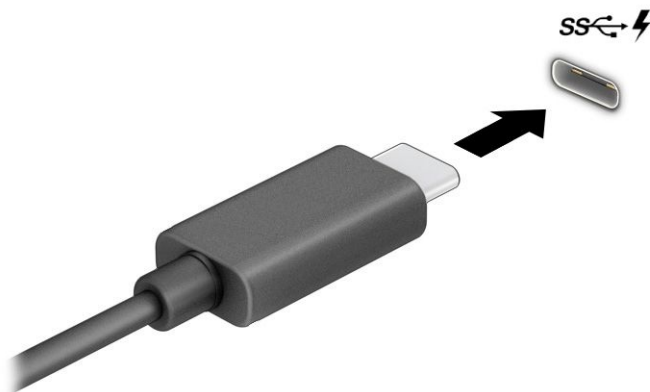

2. Druhý koniec kábla zapojte do externého zariadenia DisplayPort.
3. Stlačením klávesu **f1** cyklicky prepínate medzi štyrmi zobrazeniami:
 - **Len obrazovka počítača:** zobrazenie obrazu len na obrazovke počítača.
 - **Duplicitný režim:** zobrazenie obrazu na obrazovke počítača aj externého zariadenia súčasne.
 - **Rozšírený režim:** rozšírené zobrazenie obrazu na obrazovke počítača a zároveň na obrazovke externého zariadenia.
 - **Len druhá obrazovka:** zobrazenie obrazu len na obrazovke externého zariadenia.

Po každom stlačení klávesu **f1** sa zobrazenie zmení.

 **POZNÁMKA:** Najlepšie výsledky dosiahnete zvýšením rozlíšenia obrazovky externého zariadenia, najmä ak vyberiete možnosť **Rozšírené**, a to podľa nasledujúceho postupu. Vyberte tlačidlo **Štart**, položku **Nastavenia** a potom položku **System**. V časti **Obrazovka** vyberte príslušné rozlíšenie a potom položku **Zachovať zmeny**.

Pripojenie zariadenia Thunderbolt pomocou kábla USB Type-C (len vybrané produkty)

 **POZNÁMKA:** Pripojenie zariadenia USB Type-C Thunderbolt™ k počítaču vyžaduje kábel USB Type-C (kupuje sa samostatne).

Ak chcete zobraziť videovýstup alebo obrazový výstup vo vysokom rozlíšení na externom zariadení Thunderbolt, pripojte zariadenie Thunderbolt podľa nasledujúcich pokynov:

1. Zapojte jeden koniec kábla USB Type-C do portu USB Type-C Thunderbolt na počítači.

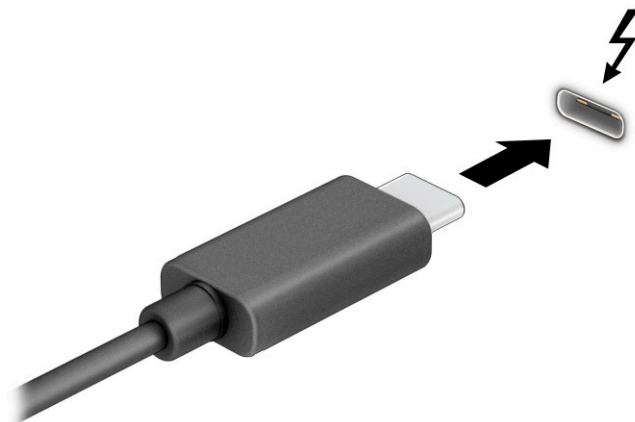

2. Pripojte druhý koniec kábla k externému zariadeniu Thunderbolt.
3. Stlačením klávesu **f1** cyklicky prepínate medzi štyrmi zobrazeniami:
 - **Len obrazovka počítača:** zobrazenie obrazu len na obrazovke počítača.
 - **Duplicitný režim:** zobrazenie obrazu na obrazovke počítača aj externého zariadenia súčasne.
 - **Rozšírený režim:** rozšírené zobrazenie obrazu na obrazovke počítača a zároveň na obrazovke externého zariadenia.
 - **Len druhá obrazovka:** zobrazenie obrazu len na obrazovke externého zariadenia.

Po každom stlačení klávesu **f1** sa zobrazenie zmení.

 **POZNÁMKA:** Najlepšie výsledky dosiahnete zvýšením rozlíšenia obrazovky externého zariadenia, najmä ak vyberiete možnosť **Rozšírené**, a to podľa nasledujúceho postupu. Vyberte tlačidlo **Štart**, položku **Nastavenia** a potom položku **System**. V časti **Obrazovka** vyberte príslušné rozlíšenie a potom položku **Zachovať zmeny**.

Pripojenie videozariadení pomocou kábla HDMI (len vybrané produkty)

 **POZNÁMKA:** Pripojenie zariadenia HDMI k počítaču vyžaduje kábel HDMI (kupuje sa samostatne).

Ak chcete zobraziť obraz z obrazovky počítača na televízore alebo monitore s vysokým rozlíšením, pripojte toto zariadenie s vysokým rozlíšením podľa nasledujúcich pokynov:

1. Zapojte jeden koniec kábla HDMI do portu HDMI na počítači.

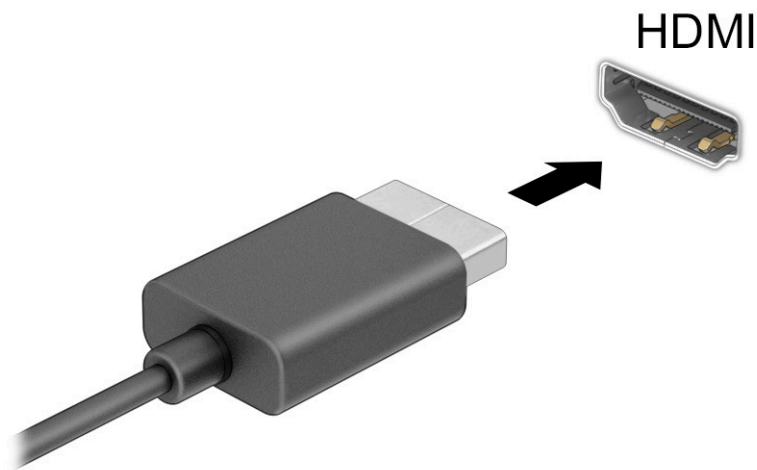

2. Druhý koniec kábla zapojte do televízora alebo monitora s vysokým rozlíšením.
3. Stlačením klávesu **f1** cyklicky prepínate medzi štyrmi zobrazeniami:
 - **Len obrazovka počítača:** zobrazenie obrazu len na obrazovke počítača.
 - **Duplicitný režim:** zobrazenie obrazu na obrazovke počítača aj externého zariadenia súčasne.
 - **Rozšírený režim:** rozšírené zobrazenie obrazu na obrazovke počítača a zároveň na obrazovke externého zariadenia.
 - **Len druhá obrazovka:** zobrazenie obrazu len na obrazovke externého zariadenia.

Po každom stlačení klávesu **f1** sa zobrazenie zmení.

 **POZNÁMKA:** Najlepšie výsledky dosiahnete zvýšením rozlíšenia obrazovky externého zariadenia, najmä ak vyberiete možnosť **Rozšírené**, a to podľa nasledujúceho postupu. Vyberte tlačidlo **Štart**, položku **Nastavenia** a potom položku **System**. V časti **Obrazovka** vyberte príslušné rozlíšenie a potom položku **Zachovať zmeny**.

Konfigurácia zvuku HDMI

HDMI je jediné obrazové rozhranie, ktoré podporuje video s vysokým rozlíšením a zvuk. Po pripojení televízora s rozhraním HDMI k počítaču môžete zapnúť zvuk rozhrania HDMI podľa týchto krokov:

1. Pravým tlačidlom kliknite na ikonu **Reproduktory** v oblasti oznámení na paneli úloh úplne vpravo a potom vyberte možnosť **Prehrávacie zariadenia**.
2. Na karte **Prehrávanie** vyberte názov digitálneho výstupného zariadenia.
3. Vyberte položku **Nastaviť predvolené** a potom tlačidlo **OK**.

Prepnutie zvuku do reproduktorov počítača:

1. Pravým tlačidlom kliknite na ikonu **Reproduktory** v oblasti oznámení na paneli úloh úplne vpravo a potom vyberte možnosť **Prehrávacie zariadenia**.
2. Na karte **Prehrávanie** vyberte položku **Reproduktory**.
3. Vyberte položku **Nastaviť predvolené** a potom tlačidlo **OK**.

Vyhľadanie a pripojenie káblových obrazoviek pomocou prenosu MultiStream Transport (MST)

Prenos MultiStream Transport (MST) umožňuje pripojiť k počítaču káblom viaceré zobrazovacie zariadenia zapojením do portu VGA alebo konektorov DisplayPort na počítači a tiež do portu VGA alebo konektorov DisplayPort na rozbočovači alebo externej rozširujúcej základni. Môžete ich pripojiť niekoľkými spôsobmi v závislosti od typu radiča grafickej karty nainštalovaného v počítači, prípadne podľa toho, či je v počítači zabudovaný rozbočovač. Prejdite do Správcu zariadení a pozrite si, aký hardvér je nainštalovaný v počítači.

- ▲ Do vyhľadávacieho poľa na paneli úloh napíšte výraz `správca zariadení` a potom vyberte aplikáciu **Správca zariadení**. Zobrazí sa zoznam všetkých zariadení nainštalovaných v počítači.

Pripojenie obrazoviek k počítačom s grafickou kartou AMD alebo NVIDIA (pomocou voliteľného rozbočovača)

 **POZNÁMKA:** S radičom grafickej karty AMD® a voliteľným rozbočovačom môžete pripojiť až šesť externých zobrazovacích zariadení.

 **POZNÁMKA:** S radičom grafickej karty NVIDIA® a voliteľným rozbočovačom môžete pripojiť až štyri externé zobrazovacie zariadenia.

Postup nastavenia viacerých zobrazovacích zariadení:

1. Pripojte externý rozbočovač (kupuje sa samostatne) ku konektoru DisplayPort (DP) na počítači pomocou kábla DP – DP (kupuje sa samostatne). Zaistite, aby bol napájací adaptér rozbočovača pripojený k sieťovému napájaniu.
2. Pripojte externé zobrazovacie zariadenia k portu VGA alebo konektorom DisplayPort na rozbočovači.
3. Ak chcete zobrazovať všetky pripojené zobrazovacie zariadenia, do vyhľadávacieho poľa na paneli úloh napíšte výraz `správca zariadení` a potom vyberte aplikáciu **Správca zariadení**. Ak nevidíte všetky pripojené obrazovky, zaistite, aby bolo každé zariadenie pripojené k správnejmu portu na rozbočovači.

 **POZNÁMKA:** Medzi voľbami pre viaceré obrazovky je možnosť **Duplikovať**, čo je režim zrkadlového obrazu obrazovky počítača na všetkých zapnutých zobrazovacích zariadeniach, alebo možnosť **Rozšírené**, pri ktorej je obrazovka počítača rozťahaná na všetky zapnuté zobrazovacie zariadenia.

Pripojenie obrazoviek k počítačom s radičom grafickej karty Intel (pomocou voliteľného rozbočovača)

 **POZNÁMKA:** Pomocou radiča grafickej karty Intel a voliteľného rozbočovača môžete pripojiť až tri zobrazovacie zariadenia.

Postup nastavenia viacerých zobrazovacích zariadení:

1. Pripojte externý rozbočovač (kupuje sa samostatne) ku konektoru DisplayPort na počítači pomocou kábla DP – DP (kupuje sa samostatne). Zaistite, aby bol napájací adaptér rozbočovača pripojený k sieťovému napájaniu.
2. Pripojte externé zobrazovacie zariadenia k portu VGA alebo konektorom DisplayPort na rozbočovači.
3. Keď systém Windows zistí monitor pripojený k rozbočovaču DisplayPort, zobrazí sa dialógové okno **Oznámenie o topológii DisplayPort**. Výberom príslušných možností nakonfigurujete obrazovky. Medzi voľbami pre viaceré obrazovky je možnosť **Duplikovať**, čo je režim zrkadlového obrazu obrazovky počítača na všetkých zapnutých zobrazovacích zariadeniach, a možnosť **Rozšírené**, pri ktorej je obraz na obrazovke rozťahnutý na všetky zapnuté zobrazovacie zariadenia.

 **POZNÁMKA:** Ak sa toto dialógové okno neobjaví, uistite sa, či je každé externé zobrazovacie zariadenie pripojené k správne mu portu na rozbočovači. Vyberte tlačidlo **Štart**, položku **Nastavenia** a potom položku **Systém**. V časti **Obrazovka** vyberte príslušné rozlíšenie a potom položku **Zachovať zmeny**.

Pripojenie obrazoviek k počítačom s grafickou kartou Intel (so zabudovaným rozbočovačom)

S interným rozbočovačom a radičom grafickej karty Intel môžete pripojiť až tri zobrazovacie zariadenia v nasledovných konfiguráciách:

- Dva monitory DisplayPort 1920 × 1200 pripojené k počítaču a jeden monitor VGA 1920 × 1200 pripojený k voliteľnej rozširujúcej základni
- Jeden monitor DisplayPort 2560 × 1600 pripojený k počítaču a jeden monitor VGA 1920 × 1200 pripojený k voliteľnej rozširujúcej základni

Postup nastavenia viacerých zobrazovacích zariadení:

1. Pripojte externé zobrazovacie zariadenia k portu VGA alebo konektorom DisplayPort na základni počítača alebo rozširujúcej základni.
2. Keď systém Windows zistí monitor pripojený k rozbočovaču DisplayPort, zobrazí sa dialógové okno **Oznámenie o topológii DisplayPort**. Výberom príslušných možností nakonfigurujete obrazovky. Medzi voľbami pre viaceré obrazovky je možnosť **Duplikovať**, čo je režim zrkadlového obrazu obrazovky počítača na všetkých zapnutých zobrazovacích zariadeniach, a možnosť **Rozšírené**, pri ktorej je obraz na obrazovke rozťahnutý na všetky zapnuté zobrazovacie zariadenia.

 **POZNÁMKA:** Ak sa toto dialógové okno neobjaví, uistite sa, či je každé externé zobrazovacie zariadenie pripojené k správne mu portu na rozbočovači. Vyberte tlačidlo **Štart**, položku **Nastavenia** a potom položku **Systém**. V časti **Obrazovka** vyberte príslušné rozlíšenie a potom položku **Zachovať zmeny**.

Vyhľadávanie a pripájanie bezdrôtových displejov kompatibilných s technológiou Miracast (len vybrané produkty)



POZNÁMKA: Ak chcete zistiť, aký typ obrazovky máte (kompatibilný s technológiou Miracast® alebo Intel WiDi), pozrite si dokumentáciu priloženú k televízoru alebo sekundárnej obrazovke.

Ak chcete vyhľadávať a pripájať bezdrôtové displeje kompatibilné s technológiou Miracast bez zatvorenia aktuálne používaných aplikácií, postupujte podľa krokov uvedených nižšie.

Otvorenie programu Miracast:

- ▲ Do vyhľadávacieho poľa na paneli úloh napíšte výraz *premietat* a potom vyberte položku **Premietať na druhej obrazovke**. Vyberte položku **Pripojiť k bezdrôtovému displeju** a postupujte podľa pokynov na obrazovke.

Využívanie dátového prenosu

Počítač je výkonné zariadenie určené na zábavu, ktoré umožňuje prenášať fotografie, videá a filmy zo zariadení USB a zobrazovať ich na obrazovke počítača.

Ak chcete zdokonaľiť svoj zážitok zo sledovania, použite niektorý z portov USB Type-C na počítači na pripojenie zariadenia USB, ako je mobilný telefón, fotoaparát, fitnes náramok alebo inteligentné hodinky, a preneste súbory do počítača.



DÔLEŽITÉ: Skontrolujte, či je externé zariadenie zapojené pomocou správneho kábla do správneho portu na počítači. Postupujte podľa pokynov výrobcu príslušného zariadenia.

Informácie o používaní funkcií USB Type-C nájdete v aplikácii HP Support Assistant.

Pripájanie zariadení k portu USB Type-C (len vybrané produkty)

 **POZNÁMKA:** Pripojenie zariadenia USB Type-C k počítaču vyžaduje kábel USB Type-C (kupuje sa samostatne).

1. Zapojte jeden koniec kábla USB Type-C do portu USB Type-C na počítači.

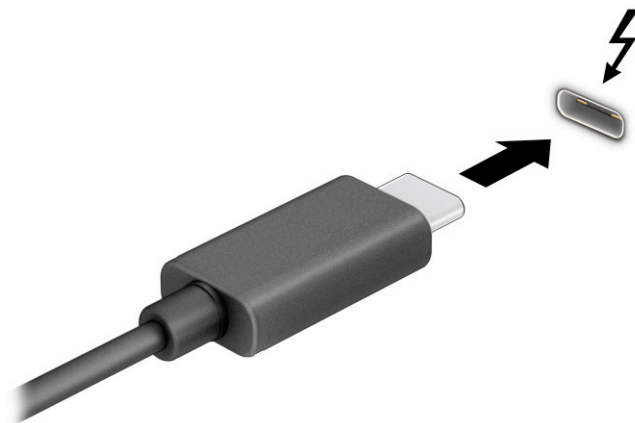

– alebo –

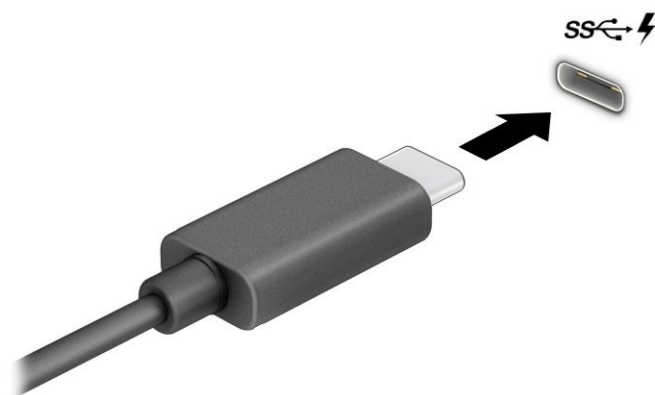

2. Pripojte druhý koniec kábla k externému zariadeniu.

6 Správa napájania

Počítač môžete napájať z batérie alebo externého zdroja. Ak sa počítač napája z batérie a externý zdroj napájania nie je na nabitie batérie k dispozícii, je dôležité sledovať a šetriť energiu batérie.

Niektoré z funkcií správy napájania opísané v tejto kapitole nemusia byť na vašom počítači k dispozícii.

Používanie režimu spánku a dlhodobého spánku

DÔLEŽITÉ: Existuje niekoľko dobre známych bezpečnostných rizík, keď je počítač v režime spánku. Ak chcete zabrániť neoprávneným používateľom v prístupe k údajom vo svojom počítači (aj šifrovaným údajom), spoločnosť HP odporúča, aby ste aktivovali režim dlhodobého spánku namiesto režimu spánku vždy, keď nemáte počítač fyzicky vo svojom dosahu. Tento postup je obzvlášť dôležitý vtedy, keď s počítačom cestujete.

DÔLEŽITÉ: Ak chcete znížiť riziko zhoršenia kvality zvuku a obrazu, straty funkčnosti prehrávania zvuku alebo obrazu, prípadne straty údajov, nespúšťajte režim spánku počas čítania alebo zapisovania na disk či na externú multimedialnú kartu.

Operačný systém Windows ponúka dva úsporné režimy – režim spánku a režim dlhodobého spánku.

- Režim spánku – režim spánku sa aktivuje automaticky po určitom období nečinnosti. Vaša práca bude k dispozícii v pamäti počítača, čo umožňuje rýchle prepnutie späť do pracovného režimu. Režim spánku možno tiež aktivovať manuálne. V závislosti od modelu počítača môže režim spánku podporovať aj moderný pohotovostný režim. Tento režim zachováva niektoré interné operácie v stave prebudenia a počas režimu spánku umožňuje počítaču prijímať webové oznámenia, napríklad e-maily. Ďalšie informácie nájdete v časti [Spustenie a ukončenie režimu spánku na strane 38](#).
- Režim dlhodobého spánku – režim dlhodobého spánku sa automaticky aktivuje, ak batéria dosiahne kritickú úroveň nabitia, prípadne ak bol počítač dlhšiu dobu v režime spánku. V režime dlhodobého spánku sa vaša práca uloží do súboru režimu dlhodobého spánku a počítač sa vypne. Režim dlhodobého spánku možno tiež aktivovať manuálne. Ďalšie informácie nájdete v časti [Spustenie a ukončenie režimu dlhodobého spánku \(len vybrané produkty\) na strane 39](#).

Spustenie a ukončenie režimu spánku

Režim spánku môžete aktivovať niektorým z týchto spôsobov:

- Stlačte tlačidlo **Štart**, vyberte ikonu **Napájanie** a potom položku **Uspať**.
- Zatvorte obrazovku (len vybrané produkty).
- Stlačte klávesovú skratku spánku (len vybrané produkty); napríklad **fn+f1** alebo **fn+f12**.
- Nakrátko stlačte tlačidlo napájania (len vybrané produkty).

Režim spánku môžete ukončiť týmito spôsobmi:

- Nakrátko stlačte tlačidlo napájania.
- Ak je počítač zatvorený, otvorte obrazovku (len vybrané produkty).
- Stlačte na klávesnici nejaký kláves (len vybrané produkty).
- Ťknite na zariadenie TouchPad (len vybrané produkty).

Po ukončení režimu spánku v počítači sa na obrazovke znova zobrazí vaša práca.

 **DÔLEŽITÉ:** Ak ste nastavili počítač tak, aby pri ukončení režimu spánku vyžadoval heslo, pred návratom na pôvodnú obrazovku musíte najprv zadať heslo systému Windows.

Spustenie a ukončenie režimu dlhodobého spánku (len vybrané produkty)

V ponuke Možnosti napájania môžete povoliť režim dlhodobého spánku spustený používateľom a meniť ďalšie typy nastavenia napájania a časové limity.

1. Kliknite pravým tlačidlom na ikonu **Napájanie**  a potom vyberte položku **Možnosti napájania**.
2. Na ľavej table vyberte položku **Vybrať akcie pre tlačidlá napájania** (presný názov položky sa môže líšiť v závislosti od produktu).
3. V závislosti od produktu môžete povoliť režim dlhodobého spánku pre napájanie z batérie alebo externého zdroja napájania niektorým z týchto spôsobov:
 - **Tlačidlo napájania** – v ponuke **Nastavenia tlačidla napájania a tlačidla režimu spánku a nastavenia krytu** (presný názov položky sa môže líšiť v závislosti od produktu) vyberte položku **Po stlačení tlačidla napájania**. Potom vyberte položku **Dlhodobý spánok**.
 - **Tlačidlo režimu spánku** (len vybrané produkty) – v ponuke **Nastavenia tlačidla napájania a tlačidla režimu spánku a nastavenia krytu** (presný názov položky sa môže líšiť v závislosti od produktu) vyberte položku **Po stlačení tlačidla režimu spánku**. Potom vyberte položku **Dlhodobý spánok**.
 - **Kryt** (len vybrané produkty) – v ponuke **Nastavenia tlačidla napájania a tlačidla režimu spánku a nastavenia krytu** (presný názov položky sa môže líšiť v závislosti od produktu) vyberte položku **Po zavretí krytu**. Potom vyberte položku **Dlhodobý spánok**.
 - **Ponuka napájania** – vyberte položku **Zmeniť momentálne nedostupné nastavenia**. Potom v ponuke **Nastavenie vypnutia** začiarknite políčko **Dlhodobý spánok**.

Ponuku napájania môžete otvoriť tlačidlom **Štart**.
4. Vyberte položku **Uložiť zmeny**.
 - ▲ Ak chcete spustiť režim dlhodobého spánku, použite metódu, ktorú ste povolili v kroku 3.
 - ▲ Režim dlhodobého spánku ukončíte krátkym stlačením tlačidla napájania.

 **DÔLEŽITÉ:** Ak ste nastavili počítač tak, aby pri ukončení režimu dlhodobého spánku vyžadoval heslo, pred návratom na pôvodnú obrazovku musíte najprv zadať heslo systému Windows.

Vypnutie počítača

 **DÔLEŽITÉ:** Po vypnutí počítača dôjde k strate neuložených informácií. Skôr ako vypnete počítač, zabezpečte sa, že ste uložili svoje pracovné súbory.

Príkaz vypnutia ukončí všetky otvorené programy vrátane operačného systému a potom vypne obrazovku aj počítač.

Vypnite počítač, ak sa dlhší čas nebude používať a bude dlhšie odpojený od externého zdroja napájania.

Odporúča sa použiť príkaz Vypnúť v systéme Windows.

 **POZNÁMKA:** Ak je počítač v režime spánku alebo dlhodobého spánku, najprv ukončíte príslušný režim krátkym stlačením tlačidla napájania.



1. Uložte svoje pracovné súbory a zatvorte všetky otvorené programy.
2. Stlačte tlačidlo **Štart**, vyberte ikonu **Napájanie** a potom položku **Vypnúť**.

Ak počítač nereaguje a nie je možné použiť odporúčaný postup vypnutia, vykonajte tieto núdzové kroky v uvedenom poradí:

- Stlačte klávesy **ctrl+alt+delete**, vyberte ikonu **Napájanie** a potom položku **Vypnúť**.
- Stlačte a podržte tlačidlo napájania najmenej na 4 sekúnd.
- Ak počítač obsahuje používateľom vymeniteľnú batériu (len vybrané produkty), odpojte počítač od externého napájania a potom vyberte batériu.

Používanie ikony Napájanie a ponuky Možnosti napájania

Ikona Napájanie  je umiestnená na paneli úloh systému Windows. Ikona Napájanie umožňuje rýchly prístup k nastaveniam napájania a zobrazenie zostávajúcej úrovne nabitia batérie.

- Ak chcete zobraziť percentuálnu hodnotu zostávajúceho stavu nabitia batérie, umiestnite ukazovateľ myši na ikonu **Napájanie** .
- Ak chcete použiť Možnosti napájania, kliknite pravým tlačidlom myši na ikonu **Napájanie**  a potom vyberte položku **Možnosti napájania**.

Odlíšne ikony Napájanie signalizujú, či je počítač napájaný z batérie alebo z externého zdroja napájania. Umiestnením ukazovateľa myši na ikonu sa tiež zobrazí hlásenie o dosiahnutí nízkej alebo kritickej úrovne nabitia batérie.

Napájanie z batérie

 **VAROVANIE!** Používajte len batériu dodanú s počítačom, náhradnú batériu dodanú spoločnosťou HP alebo kompatibilnú batériu, ktorú ste si zakúpili od spoločnosti HP, aby sa znížilo riziko možných problémov s bezpečnosťou.

Keď je v počítači nabitá batéria a počítač nie je pripojený k externému zdroju napájania, počítač sa napája z batérie. Keď je počítač vypnutý a odpojený od externého napájania, batéria v počítači sa pomaly vybíja. V prípade dosiahnutia nízkej alebo kritickej úrovne nabitia batérie sa v počítači zobrazí hlásenie.

Životnosť batérie sa líši v závislosti od nastavenia správy napájania, spustených programov v počítači, jasú obrazovky, externých zariadení pripojených k počítaču a iných faktorov.

 **POZNÁMKA:** Vybrané počítačové produkty dokážu prepínať medzi grafickými radičmi a šetria tak energiou batérie.

Používanie funkcie HP Fast Charge (len vybrané produkty)

Funkcia HP Fast Charge umožňuje rýchlo nabiť batériu počítača. Čas nabíjania sa môže líšiť o $\pm 10\%$. Keď je zostávajúca úroveň nabitia batérie v rozsahu 0 až 50 %, batéria sa nabije na 50 % úplnej kapacity za 30 až 45 minút. Závisí to od modelu počítača.

Ak chcete používať funkciu HP Fast Charge, vypnite počítač a pripojte sieťový napájací adaptér k počítaču aj externému napájaniu.

Zobrazenie stavu nabitia batérie

Ak chcete zobraziť percentuálnu hodnotu zostávajúceho stavu nabitia batérie, umiestnite ukazovateľ myši na ikonu **Napájanie** .

Vyhľadanie informácií o batérii v aplikácii HP Support Assistant (len vybrané produkty)

Zobrazenie informácií o batérii:

1. Do vyhľadávacieho poľa na paneli úloh zadajte výraz `support` a vyberte aplikáciu **HP Support Assistant**.
– alebo –
Vyberte ikonu otáznika na paneli úloh.
2. Vyberte položku **Troubleshooting and fixes** (Riešenie problémov a opravy) a v časti **Diagnostics** (Diagnostika) vyberte položku **HP Battery Check** (Kontrola stavu batérie HP). Ak program Kontrola stavu batérie HP signalizuje, že batériu treba vymeniť, obráťte sa na oddelenie technickej podpory.

Aplikácia HP Support Assistant poskytuje nasledujúce nástroje a informácie o batérii:

- Kontrola stavu batérie HP
- Informácie o typoch batérie, jej špecifikáciách, životných cykloch a kapacite

Úspora energie batérie

Úspora energie batérie a maximalizácia jej životnosti:

- Znížte jas obrazovky.
- Ak nepoužívate bezdrôtové zariadenia, vypnite ich.
- Odpojte nepoužívané externé zariadenia, ktoré nie sú pripojené k externému zdroju napájania, ako napríklad externý pevný disk zapojený do portu USB.
- Zastavte, vypnite alebo vyberte všetky nepoužívané externé multimediálne karty.
- Skôr ako zanecháte svoju prácu, aktivujte režim spánku alebo vypnite počítač.

Identifikácia nízkych úrovní nabitia batérie

Ak batéria, ktorá je jediným zdrojom napájania počítača, dosiahne nízku alebo kritickú úroveň nabitia, prejaví sa to takto:

- Indikátor batérie (len vybrané produkty) signalizuje nízku alebo kritickú úroveň nabitia batérie.

– alebo –

- Ikona Napájanie  upozorňuje na nízku alebo kritickú úroveň nabitia batérie.



POZNÁMKA: Ďalšie informácie o ikone Napájanie nájdete v časti [Používanie ikony Napájanie a ponuky Možnosti napájania na strane 40](#).

V prípade kritickej úrovne nabitia batérie počítač vykoná jeden z nasledujúcich krokov:

- Ak je zakázaný režim dlhodobého spánku a počítač je zapnutý alebo v režime spánku, počítač zostane nakrátko v režime spánku a potom sa vypne, pričom sa stratia všetky neuložené údaje.
- Ak je povolený režim dlhodobého spánku a počítač je zapnutý alebo v režime spánku, v počítači sa aktivuje režim dlhodobého spánku.

Vyriešenie nízkej úrovne nabitia batérie

Vyriešenie nízkej úrovne nabitia batérie, keď je k dispozícii externé napájanie

Pripojte niektoré z nasledujúcich zariadení k počítaču a k externému napájaniu:

- Sieťový napájací adaptér
- Voliteľná rozširujúca základňa alebo voliteľný rozširujúci produkt
- Voliteľný napájací adaptér zakúpený ako príslušenstvo od spoločnosti HP

Vyriešenie nízkej úrovne nabitia batérie, keď nie je k dispozícii žiadny zdroj napájania

Uložte svoju prácu a vypnite počítač.

Vyriešenie nízkej úrovne nabitia batérie, keď počítač nemôže ukončiť režim dlhodobého spánku

1. Zapojte sieťový napájací adaptér do počítača a pripojte ho k externému napájaniu.
2. Režim dlhodobého spánku ukončíte stlačením tlačidla napájania.

Batéria zapečatená výrobcom

Ak chcete sledovať stav batérie, prípadne ak sa batéria veľmi rýchlo vybíja, spustíte program Kontrola stavu batérie HP v aplikácii HP Support Assistant (len vybrané produkty).

1. Do vyhľadávacieho poľa na paneli úloh zadajte výraz `support` a vyberte aplikáciu **HP Support Assistant**.

– alebo –

Vyberte ikonu otáznika na paneli úloh.

2. Vyberte položku **Troubleshooting and fixes** (Riešenie problémov a opravy) a v časti **Diagnostics** (Diagnostika) vyberte položku **HP Battery Check** (Kontrola stavu batérie HP). Ak program Kontrola stavu batérie HP signalizuje, že batériu treba vymeniť, obráťte sa na oddelenie technickej podpory.

Batérie v tomto produkte nemôžu používatelia meniť jednoducho sami. Vybatie alebo výmena batérie by mohla mať vplyv na platnosť záruky. Ak už batéria viac nevydrží nabitá, obráťte sa na oddelenie technickej podpory.

Prevádzka pri externom napájaní

Informácie o pripojení k externému napájaniu nájdete v letáku *Inštalčné pokyny*, ktorý je súčasťou balenia počítača.

Keď je počítač pripojený k externému napájaniu pomocou schváleného sieťového napájacieho adaptéra alebo voliteľnej rozširujúcej základne/produktu, nepoužíva napájanie z batérie.

VAROVANIE! Ak chcete znížiť možné problémy s bezpečnosťou, používajte len sieťový napájací adaptér dodávaný s počítačom, náhradný sieťový napájací adaptér od spoločnosti HP alebo kompatibilný sieťový napájací adaptér, ktorý ste si zakúpili od spoločnosti HP.

VAROVANIE! Batériu počítača nenabíjajte na palube lietadla.

Počítač pripojte k externému napájaniu v týchto situáciách:

- Keď nabíjate alebo kalibrujete batériu.
- Keď inštalujete alebo aktualizujete systémový softvér.
- Keď aktualizujete systém BIOS.
- Keď zapisujete údaje na disk (len vybrané produkty).
- Keď spúšťate aplikáciu Defragmentácia disku v počítačoch s internými pevnými diskami.
- Keď zálohujete alebo obnovujete súbory.

Po pripojení počítača k externému napájaniu:

- Batéria sa začne nabíjať.
- Ikona Napájanie  zmení svoj vzhľad.





Po odpojení externého napájania:

- Počítač sa prepne na napájanie z batérie.
- Ikona Napájanie  zmení svoj vzhľad.

7 Zabezpečenie

Ochrana počítača

Štandardné bezpečnostné funkcie poskytované v operačnom systéme Windows a v pomôcke Windows Computer Setup (systém BIOS, ktorý možno spustiť v ľubovoľnom operačnom systéme) môžu chrániť vaše osobné nastavenia a údaje pred rôznymi rizikami.

-  **POZNÁMKA:** Riešenia zabezpečenia majú preventívny účinok. Nemusia produkt ochrániť pred krádežou alebo nešetrnou manipuláciou.
-  **POZNÁMKA:** Pred odoslaním počítača do servisu zálohujte a vymažte dôverné súbory a potom odstráňte všetky nastavené heslá.
-  **POZNÁMKA:** Niektoré bezpečnostné funkcie uvedené v tejto kapitole nemusia byť vo vašom počítači k dispozícii.
-  **POZNÁMKA:** Počítač podporuje službu Computrace. Ide o službu online sledovania a obnovy založenú na zabezpečení, ktorá je dostupná vo vybraných regiónoch. Ak je počítač odcudzený, po pripojení neoprávneného používateľa na internet dokáže služba Computrace počítač sledovať. Ak chcete používať službu Computrace, musíte si kúpiť softvér a prihlásiť sa na odber služby. Informácie o objednaní softvéru Computrace nájdete na lokalite <http://www.hp.com>.

Tabuľka 7-1 Riešenia zabezpečenia

Ohrozenie počítača	Bezpečnostná funkcia
Neoprávnené použitie počítača	<ul style="list-style-type: none">• Softvér HP Client Security v kombinácii s heslom, kartou Smart Card, bezkontaktnou kartou, registrovanými odtlačkami prstov alebo iným overovacím poverením• Heslo pri zapnutí systému BIOS
Neoprávnený prístup k pomôcke Computer Setup (BIOS)	Heslo správcu systému BIOS v pomôcke Computer Setup*
Neoprávnený prístup k obsahu pevného disku	Heslo funkcie DriveLock (len vybrané produkty) v pomôcke Computer Setup*
Neoprávnené spustenie z voliteľnej externej optickej jednotky (len vybrané produkty), voliteľného externého pevného disku (len vybrané produkty) alebo interného sieťového adaptéra	Funkcia možností spustenia systému v pomôcke Computer Setup*
Neoprávnený prístup k používateľskému kontu systému Windows	Heslo používateľa systému Windows
Neoprávnený prístup k údajom	Windows BitLocker
Neoprávnené odstránenie počítača	Otvor pre bezpečnostné lanko (používa sa spolu s voliteľným bezpečnostným lankom, len u vybraných produktov)

* Computer Setup je integrovaná pomôcka využívajúca pamäť ROM, ktorú môžete použiť aj v prípade, že operačný systém nepracuje alebo ho nemožno načítať. Na navigáciu a výber položiek v pomôcke Computer Setup môžete použiť polohovacie zariadenie (zariadenie TouchPad, polohovaciu páčku alebo myš USB) alebo klávesnicu.

POZNÁMKA: U tabletov bez klávesnice môžete použiť dotykovú obrazovku.

Používanie hesiel

Heslo je skupina znakov, ktoré si zvolíte na ochranu údajov v počítači. V závislosti od toho, ako chcete riadiť prístup k údajom, môžete nastaviť niekoľko typov hesiel. Heslá môžete nastaviť v systéme Windows alebo v pomôcke Computer Setup, ktorá je predinštalovaná v počítači.

- Heslo správcu systému BIOS, heslo pri zapnutí a heslo funkcie DriveLock sa nastavujú v pomôcke Computer Setup a spravujú sa v systéme BIOS.
- Heslá operačného systému Windows sa nastavujú iba v operačnom systéme Windows.
- Ak zabudnete používateľské heslo funkcie DriveLock aj hlavné heslo funkcie DriveLock nastavené v pomôcke Computer Setup, pevný disk chránený týmito heslami sa natrvalo uzamkne a nie je ho možné ďalej používať.

Pre pomôcku Computer Setup a funkciu zabezpečenia systému Windows môžete použiť rovnaké heslo.

Pri vytváraní a ukladaní hesiel sa riad'te nasledujúcimi tipmi:

- Pri vytváraní hesiel sa riad'te požiadavkami príslušného programu.
- Nepoužívajte rovnaké heslo pre viaceré aplikácie alebo webové lokality a opätovne nepoužívajte vaše heslo systému Windows pre ľubovoľnú inú aplikáciu alebo webovú lokalitu.
- Na ukladanie svojich mien používateľa a hesiel pre všetky webové lokality a aplikácie používajte funkciu Správca hesiel softvéru HP Client Security. Neskôr si ich môžete bezpečne prečítať, ak je ťažké si ich zapamätať.
- Nemajte heslá uložené v súbore v počítači.

V nasledujúcich tabuľkách sa nachádzajú bežne používané heslá správcu systému Windows a BIOS a opisy ich funkcií.

Nastavenie hesiel v systéme Windows

Tabuľka 7-2 Typy hesiel systému Windows a ich funkcie

Heslo	Funkcia
Heslo správcu*	Chrání prístup ku kontu na úrovni správcu systému Windows. POZNÁMKA: Nastavením hesla správcu systému Windows sa nenastaví heslo správcu systému BIOS.
Heslo používateľa*	Chrání prístup k používateľskému kontu systému Windows.

*Ak chcete získať viac informácií o nastavení hesla správcu systému Windows alebo používateľského hesla systému Windows, napíšte na paneli úloh do vyhľadávacieho poľa výraz `support` a potom vyberte aplikáciu **HP Support Assistant**.

Nastavenie hesiel v pomôcke Computer Setup

Tabuľka 7-3 Typy hesiel pomôcky Computer Setup a ich funkcie

Heslo	Funkcia
Heslo správcu systému BIOS*	Chrání prístup k pomôcke Computer Setup. POZNÁMKA: Ak sa funkcie povolili, aby sa zabránilo odstráneniu hesla správcu systému BIOS, pravdepodobne ho nebudete môcť odstrániť, kým sa tieto funkcie nezakážu.

Tabuľka 7-3 Typy hesiel pomôcky Computer Setup a ich funkcie (pokračovanie)

Heslo	Funkcia
Heslo pri zapnutí	<ul style="list-style-type: none">• Musí sa zadať pri každom zapnutí alebo reštartovaní počítača.• Ak zabudnete heslo pri zapnutí, nebudete môcť zapnúť ani reštartovať počítač.
Hlavné heslo funkcie DriveLock*	Chráni prístup k internému pevnému disku chránenému funkciou DriveLock a nastavuje sa v časti DriveLock Passwords (Heslá funkcie DriveLock) počas procesu aktivácie. Toto heslo sa používa aj na odstránenie ochrany funkciou DriveLock.
Heslo používateľa funkcie DriveLock*	Chráni prístup k internému pevnému disku chránenému funkciou DriveLock a nastavuje sa v časti DriveLock Passwords (Heslá funkcie DriveLock) počas procesu aktivácie.

* Podrobné informácie o týchto heslách nájdete v nasledujúcich témach.

Spravovanie hesla správcu systému BIOS

Ak chcete nastaviť, zmeniť alebo odstrániť toto heslo, postupujte podľa nasledujúcich krokov:

Nastavenie nového hesla správcu systému BIOS

1. Spustíte pomôcku Computer Setup.
 - Počítače alebo tablety s klávesnicou:
 - ▲ Zapnite alebo reštartujte počítač. Keď sa objaví logo spoločnosti HP, stlačením klávesu **f10** otvorte pomôcku Computer Setup.
 - Tablety bez klávesnice:
 - ▲ Vypnite tablet. Stlačte a podržte tlačidlo napájania v kombinácii s tlačidlom zníženia hlasitosti, kým sa nezobrazí ponuka spustenia, a potom ťuknutím na **f10** otvorte pomôcku Computer Setup.
2. Vyberte položku **Security** (Zabezpečenie), potom položku **Create BIOS administrator password** (Vytvoriť heslo správcu systému BIOS) alebo položku **Set Up BIOS administrator Password** (Nastaviť heslo správcu systému BIOS) (len vybrané produkty) a potom stlačte kláves **enter**.
3. Po zobrazení výzvy zadajte heslo.
4. Po zobrazení výzvy zadajte nové heslo na potvrdenie.
5. Ak chcete uložiť zmeny a ukončiť pomôcku Computer Setup, vyberte položku **Main** (Hlavná), vyberte možnosť **Save Changes and Exit** (Uložiť zmeny a skončiť) a potom vyberte možnosť **Yes** (Áno).



POZNÁMKA: Ak na označenie svojho výberu používate klávesy so šípkami, musíte stlačiť aj kláves **enter**.

Zmeny sa prejavia po reštartovaní počítača.

Zmena hesla správcu systému BIOS

1. Spustíte pomôcku Computer Setup.
 - Počítače alebo tablety s klávesnicou:
 - ▲ Zapnite alebo reštartujte počítač. Keď sa objaví logo spoločnosti HP, stlačením klávesu **f10** otvorte pomôcku Computer Setup.

- Tablety bez klávesnice:
 - ▲ Vypnite tablet. Stlačte a podržte tlačidlo napájania v kombinácii s tlačidlom zníženia hlasitosti, kým sa nezobrazí ponuka spustenia, a potom ťuknutím na **f10** otvorte pomôcku Computer Setup.
- 2. Zadajte súčasné heslo správcu systému BIOS.
- 3. Vyberte položku **Security** (Zabezpečenie), potom položku **Change BIOS administrator password** (Zmeniť heslo správcu systému BIOS) alebo položku **Change Password** (Zmeniť heslo) (len vybrané produkty) a potom stlačte kláves **enter**.
- 4. Po zobrazení výzvy zadajte súčasné heslo.
- 5. Po zobrazení výzvy zadajte nové heslo.
- 6. Po zobrazení výzvy zadajte nové heslo na potvrdenie.
- 7. Ak chcete uložiť zmeny a ukončiť pomôcku Computer Setup, vyberte položku **Main** (Hlavná), vyberte možnosť **Save Changes and Exit** (Uložiť zmeny a skončiť) a potom vyberte možnosť **Yes** (Áno).



POZNÁMKA: Ak na označenie svojho výberu používate klávesy so šípkami, musíte stlačiť aj kláves **enter**.

Zmeny sa prejavia po reštartovaní počítača.

Odstránenie hesla správcu systému BIOS

1. Spustíte pomôcku Computer Setup.
 - Počítače alebo tablety s klávesnicou:
 - ▲ Zapnite alebo reštartujte počítač. Keď sa objaví logo spoločnosti HP, stlačením klávesu **f10** otvorte pomôcku Computer Setup.
 - Tablety bez klávesnice:
 - ▲ Vypnite tablet. Stlačte a podržte tlačidlo napájania v kombinácii s tlačidlom zníženia hlasitosti, kým sa nezobrazí ponuka spustenia, a potom ťuknutím na **f10** otvorte pomôcku Computer Setup.
2. Zadajte súčasné heslo správcu systému BIOS.
3. Vyberte položku **Security** (Zabezpečenie), potom položku **Change BIOS administrator password** (Zmeniť heslo správcu systému BIOS) alebo položku **Change Password** (Zmeniť heslo) (len vybrané produkty) a potom stlačte kláves **enter**.
4. Po zobrazení výzvy zadajte súčasné heslo.
5. Po zobrazení výzvy na zadanie nového hesla nechajte pole prázdne a potom stlačte kláves **enter**.
6. Po zobrazení výzvy na opätovné zadanie nového hesla nechajte pole prázdne a potom stlačte kláves **enter**.
7. Ak chcete uložiť zmeny a ukončiť pomôcku Computer Setup, vyberte položku **Main** (Hlavná), vyberte možnosť **Save Changes and Exit** (Uložiť zmeny a skončiť) a potom vyberte možnosť **Yes** (Áno).



POZNÁMKA: Ak na označenie svojho výberu používate klávesy so šípkami, musíte stlačiť aj kláves **enter**.

Zmeny sa prejavia po reštartovaní počítača.

Zadanie hesla správcu systému BIOS

Po zobrazení výzvy **BIOS administrator password** (Heslo správcu systému BIOS) zadajte heslo (pomocou rovnakých klávesov, aké ste použili pri jeho nastavení) a stlačte kláves **enter**. Po dvoch neúspešných pokusoch o zadanie hesla správcu systém BIOS je nutné reštartovať počítač a skúsiť to znova.

Používanie možností zabezpečenia funkcie DriveLock

Ochrana funkciou DriveLock zabraňuje neoprávnenému prístupu k obsahu pevného disku. Funkciu DriveLock možno používať len na interné pevné disky počítača. Po nastavení ochrany jednotky funkciou DriveLock musíte pred prístupom k jednotke zadať príslušné heslo. Jednotku musíte vložiť do počítača alebo rozšíreného replikátora portov, aby sa mohla odomknúť.

Možnosti zabezpečenia funkcie DriveLock ponúkajú nasledujúce funkcie:

- **Automatic DriveLock** (Automatická funkcia DriveLock) – pozrite si časť [Výber automatickej funkcie DriveLock \(len vybrané výrobky\) na strane 48](#).
- **Set DriveLock Master Password** (Nastaviť hlavné heslo funkcie DriveLock) – pozrite si časť [Výber manuálnej funkcie DriveLock na strane 50](#).
- **Enable DriveLock** (Povoliť funkciu DriveLock) – pozrite si časť [Povolenie funkcie DriveLock a nastavenie hesla používateľa funkcie DriveLock na strane 51](#).

Výber automatickej funkcie DriveLock (len vybrané výrobky)

Skôr než budete môcť povoliť automatickú funkciu DriveLock, musíte nastaviť heslo správcu systému BIOS. Po povolení automatickej funkcie DriveLock sa vytvorí náhodné heslo používateľa funkcie DriveLock a hlavné heslo funkcie DriveLock odvodené z hesla správcu systému BIOS. Po zapnutí počítača náhodné heslo používateľa automaticky odomkne jednotku. Ak sa jednotka presunie do iného počítača, po výzve na zadanie hesla funkcie DriveLock musíte zadať heslo správcu systému BIOS pre pôvodný počítač, aby sa jednotka odomkla.

Povolenie automatickej funkcie DriveLock

Ak chcete povoliť automatickú funkciu DriveLock, postupujte podľa týchto krokov:

1. Spustíte pomôcku Computer Setup.
 - Počítače alebo tablety s klávesnicou:
 1. Vypnite počítač.
 2. Stlačte tlačidlo napájania, a keď sa objaví logo spoločnosti HP, stlačením klávesu **f10** otvorte pomôcku Computer Setup.
 - Tablety bez klávesnice:
 1. Vypnite tablet.
 2. Stlačte a podržte tlačidlo napájania v kombinácii s tlačidlom zníženia hlasitosti, kým sa nezobrazí ponuka spustenia, a potom ťuknutím na **f10** otvorte pomôcku Computer Setup.
2. Keď sa zobrazí výzva na zadanie hesla správcu systému BIOS, zadajte ho a stlačte kláves **enter**.
3. Postupne vyberte položky **Security** (Zabezpečenie), **Hard Drive Utilities** (Pomôcky pevného disku), **DriveLock/Automatic DriveLock** (DriveLock/Automatická funkcia DriveLock) a stlačte kláves **enter**.

4. Pomocou klávesu **enter**, kliknutia ľavým tlačidlom myši alebo dotykovej obrazovky začiarknite políčko **Automatic DriveLock** (Automatická funkcia DriveLock).
5. Ak chcete uložiť zmeny a ukončiť pomôcku Computer Setup, vyberte položku **Main** (Hlavná), vyberte možnosť **Save Changes and Exit** (Uložiť zmeny a skončiť) a potom vyberte možnosť **Yes** (Áno).



POZNÁMKA: Ak na označenie svojho výberu používate klávesy so šípkami, musíte stlačiť aj kláves **enter**.

Zakázanie automatickej funkcie DriveLock

Ak chcete zakázať automatickú funkciu DriveLock, postupujte podľa týchto krokov:

1. Spustíte pomôcku Computer Setup.
 - Počítače alebo tablety s klávesnicou:
 1. Vypnite počítač.
 2. Stlačte tlačidlo napájania, a keď sa objaví logo spoločnosti HP, stlačením klávesu **f10** otvorte pomôcku Computer Setup.
 - Tablety bez klávesnice:
 1. Vypnite tablet.
 2. Stlačte a podržte tlačidlo napájania v kombinácii s tlačidlom zníženia hlasitosti, kým sa nezobrazí ponuka spustenia, a potom ťuknutím na **f10** otvorte pomôcku Computer Setup.
2. Keď sa zobrazí výzva na zadanie hesla správcu systému BIOS, zadajte ho a stlačte kláves **enter**.
3. Postupne vyberte položky **Security** (Zabezpečenie), **Hard Drive Utilities** (Pomôcky pevného disku), **DriveLock/Automatic DriveLock** (DriveLock/Automatická funkcia DriveLock) a stlačte kláves **enter**.
4. Vyberte interný pevný disk a potom stlačte kláves **enter**.
5. Pomocou klávesu **enter**, kliknutia ľavým tlačidlom myši alebo dotykovej obrazovky zrušte začiarknutie políčka **Automatic DriveLock** (Automatická funkcia DriveLock).
6. Ak chcete uložiť zmeny a ukončiť pomôcku Computer Setup, vyberte položku **Main** (Hlavná), vyberte možnosť **Save Changes and Exit** (Uložiť zmeny a skončiť) a potom vyberte možnosť **Yes** (Áno).



POZNÁMKA: Ak na označenie svojho výberu používate klávesy so šípkami, musíte stlačiť aj kláves **enter**.

Zadanie hesla automatickej funkcie DriveLock

Kým je povolená automatická funkcia DriveLock a jednotka zostáva pripojená k pôvodnému počítaču, nezobrazí sa výzva na zadanie hesla funkcie DriveLock, aby sa jednotka odomkla. Ak sa však jednotka presunie do iného počítača alebo sa v pôvodnom počítači vymení systémová doska, zobrazí sa výzva na zadanie hesla funkcie DriveLock.

V takom prípade zadajte do poľa výzvy **DriveLock Password** (Heslo funkcie DriveLock) heslo správcu systému BIOS pôvodného počítača (pomocou rovnakých klávesov, aké ste použili pri jeho nastavení) a stlačením klávesu **enter** odomknite jednotku.

Po troch neúspešných pokusoch o zadanie hesla musíte vypnúť počítač a skúsiť to znova.

Výber manuálnej funkcie DriveLock

 **DÔLEŽITÉ:** Heslo používateľa a hlavné heslo funkcie DriveLock si zapíšte a uložte ich na bezpečné miesto mimo počítača, aby nedošlo k trvalému znehodnoteniu pevného disku chráneného funkciou DriveLock. Ak zabudnete obe heslá funkcie DriveLock, pevný disk sa natrvalo uzamkne a nebude ho možné viac používať.

Ak chcete použiť ochranu interného pevného disku funkciou DriveLock manuálne, musíte nastaviť hlavné heslo a povoliť funkciu DriveLock v pomôcke Computer Setup. Upozorňujeme na nasledujúce faktory týkajúce sa používania ochrany funkciou DriveLock:

- Po použití ochrany funkciou DriveLock na pevný disk môžete získať prístup k pevnému disku len zadaním hesla používateľa alebo hlavného hesla funkcie DriveLock.
- Vlastníkom hesla používateľa funkcie DriveLock by mal byť bežný používateľ chráneného pevného disku. Vlastníkom hlavného hesla funkcie DriveLock môže byť správca systému alebo bežný používateľ.
- Heslo používateľa funkcie DriveLock a hlavné heslo funkcie DriveLock sa môžu zhodovať.

Nastavenie hlavného hesla funkcie DriveLock

Ak chcete nastaviť hlavné heslo funkcie DriveLock, postupujte podľa nasledujúcich krokov:

1. Spustíte pomôcku Computer Setup.
 - Počítače alebo tablety s klávesnicou:
 1. Vypnite počítač.
 2. Stlačte tlačidlo napájania, a keď sa objaví logo spoločnosti HP, stlačením klávesu **f10** otvorte pomôcku Computer Setup.
 - Tablety bez klávesnice:
 1. Vypnite tablet.
 2. Stlačte a podržte tlačidlo napájania v kombinácii s tlačidlom zníženia hlasitosti, kým sa nezobrazí ponuka spustenia, a potom ťuknutím na **f10** otvorte pomôcku Computer Setup.
2. Vyberte položku **Security** (Zabezpečenie), vyberte možnosť z položky **Hard Drive Utilities** (Pomôcky pevného disku), vyberte položku **DriveLock/Automatic DriveLock** (DriveLock/Automatická funkcia DriveLock) a stlačte kláves **enter**.
3. Vyberte pevný disk, ktorý chcete chrániť, a potom stlačte kláves **enter**.
4. Vyberte položku **Set DriveLock Master Password** (Nastaviť hlavné heslo funkcie DriveLock) a potom stlačte kláves **enter**.
5. Pozorne si prečítajte upozornenie.
6. Podľa pokynov na obrazovke nastavte hlavné heslo funkcie DriveLock.

 **POZNÁMKA:** Skôr než ukončíte pomôcku Computer Setup, môžete povoliť funkciu DriveLock a nastaviť heslo používateľa funkcie DriveLock. Ďalšie informácie nájdete v časti [Povolenie funkcie DriveLock a nastavenie hesla používateľa funkcie DriveLock na strane 51](#).

7. Ak chcete uložiť zmeny a ukončiť pomôcku Computer Setup, vyberte položku **Main** (Hlavná), vyberte možnosť **Save Changes and Exit** (Uložiť zmeny a skončiť) a potom vyberte možnosť **Yes** (Áno).

 **POZNÁMKA:** Ak na označenie svojho výberu používate klávesy so šípkami, musíte stlačiť aj kláves **enter**.

Povolenie funkcie DriveLock a nastavenie hesla používateľa funkcie DriveLock

Ak chcete povoliť funkciu DriveLock a nastaviť heslo používateľa funkcie DriveLock, postupujte podľa týchto krokov:

1. Spustíte pomôcku Computer Setup.
 - Počítače alebo tablety s klávesnicou:
 1. Vypnite počítač.
 2. Stlačte tlačidlo napájania, a keď sa objaví logo spoločnosti HP, stlačením klávesu **f10** otvorte pomôcku Computer Setup.
 - Tablety bez klávesnice:
 1. Vypnite tablet.
 2. Stlačte a podržte tlačidlo napájania v kombinácii s tlačidlom zníženia hlasitosti, kým sa nezobrazí ponuka spustenia, a potom ťuknutím na **f10** otvorte pomôcku Computer Setup.
2. Postupne vyberte položky **Security** (Zabezpečenie), **Hard Drive Utilities** (Pomôcky pevného disku), **DriveLock/Automatic DriveLock** (DriveLock/Automatická funkcia DriveLock) a stlačte kláves **enter**.
3. Vyberte pevný disk, ktorý chcete chrániť, a potom stlačte kláves **enter**.
4. Vyberte položku **Enable DriveLock** (Povoliť funkciu DriveLock) a stlačte kláves **enter**.
5. Pozorne si prečítajte upozornenie.
6. Podľa pokynov na obrazovke nastavte heslo používateľa funkcie DriveLock a povolte funkciu DriveLock.
7. Ak chcete uložiť zmeny a ukončiť pomôcku Computer Setup, vyberte položku **Main** (Hlavná), vyberte možnosť **Save Changes and Exit** (Uložiť zmeny a skončiť) a potom vyberte možnosť **Yes** (Áno).



POZNÁMKA: Ak na označenie svojho výberu používate klávesy so šípkami, musíte stlačiť aj kláves **enter**.

Zakázanie funkcie DriveLock

1. Spustíte pomôcku Computer Setup.
 - Počítače alebo tablety s klávesnicou:
 1. Vypnite počítač.
 2. Stlačte tlačidlo napájania, a keď sa objaví logo spoločnosti HP, stlačením klávesu **f10** otvorte pomôcku Computer Setup.
 - Tablety bez klávesnice:
 1. Vypnite tablet.
 2. Stlačte a podržte tlačidlo napájania v kombinácii s tlačidlom zníženia hlasitosti, kým sa nezobrazí ponuka spustenia, a potom ťuknutím na **f10** otvorte pomôcku Computer Setup.
2. Postupne vyberte položky **Security** (Zabezpečenie), **Hard Drive Utilities** (Pomôcky pevného disku), **DriveLock/Automatic DriveLock** (DriveLock/Automatická funkcia DriveLock) a stlačte kláves **enter**.
3. Vyberte pevný disk, ktorý chcete spravovať, a potom stlačte kláves **enter**.
4. Vyberte položku **Disable DriveLock** (Zakázať funkciu DriveLock) a potom stlačte kláves **enter**.

5. Funkciu DriveLock zakážete podľa pokynov na obrazovke.
6. Ak chcete uložiť zmeny a ukončiť pomôcku Computer Setup, vyberte položku **Main** (Hlavná), vyberte možnosť **Save Changes and Exit** (Uložiť zmeny a skončiť) a potom vyberte možnosť **Yes** (Áno).



POZNÁMKA: Ak na označenie svojho výberu používate klávesy so šípkami, musíte stlačiť aj kláves **enter**.

Zadanie hesla funkcie DriveLock

Skontrolujte, či je pevný disk vložený v počítači (nie vo voliteľnom rozširujúcom zariadení ani v externej pozícii MultiBay).

Po zobrazení výzvy **DriveLock Password** (Heslo funkcie DriveLock) zadajte heslo používateľa alebo hlavné heslo funkcie DriveLock (pomocou rovnakých klávesov, aké ste použili pri jeho nastavení) a potom stlačte kláves **enter**.

Po troch neúspešných pokusoch o zadanie hesla musíte vypnúť počítač a skúsiť to znova.

Zmena hesla funkcie DriveLock

Ak chcete zmeniť heslo ochrany funkciou DriveLock v pomôcke Computer Setup, postupujte podľa nasledujúcich krokov:

1. Vypnite počítač.
2. Stlačte tlačidlo napájania.
3. Po zobrazení výzvy **DriveLock Password** (Heslo funkcie DriveLock) zadajte aktuálne heslo používateľa alebo hlavné heslo funkcie DriveLock, stlačte kláves **enter**, potom stlačte kláves alebo ťuknite na **F10** a otvorí sa pomôcka Computer Setup.
4. Postupne vyberte položky **Security** (Zabezpečenie), **Hard Drive Utilities** (Pomôcky pevného disku), **DriveLock/Automatic DriveLock** (DriveLock/Automatická funkcia DriveLock) a stlačte kláves **enter**.
5. Vyberte pevný disk, ktorý chcete spravovať, a potom stlačte kláves **enter**.
6. Vyberte heslo funkcie DriveLock, ktoré chcete zmeniť, a podľa pokynov na obrazovke zadajte heslá.



POZNÁMKA: Možnosť **Change DriveLock Master Password** (Zmeniť hlavné heslo funkcie DriveLock) je viditeľná iba v prípade, že bolo hlavné heslo funkcie DriveLock zadané po výzve na zadanie hesla DriveLock v kroku 3.

7. Ak chcete uložiť zmeny a ukončiť pomôcku Computer Setup, vyberte položku **Main** (Hlavná), vyberte možnosť **Save Changes and Exit** (Uložiť zmeny a skončiť) a potom vyberte možnosť **Yes** (Áno).



POZNÁMKA: Ak na označenie svojho výberu používate klávesy so šípkami, musíte stlačiť aj kláves **enter**.

Windows Hello (len vybrané produkty)

Na produktoch vybavených snímačom odtlačkov prstov alebo infračervenou kamerou umožňuje funkcia Windows Hello zaregistrovať odtlačok prsta, ID tváre a nastaviť kód PIN. Po registrácii môžete použiť snímač odtlačkov prstov, ID tváre alebo kód PIN na prihlásenie do systému Windows.

Nastavenie funkcie Windows Hello:

1. Stlačte tlačidlo **Štart** a vyberte položky **Nastavenie**, **Kontá** a **Možnosti prihlásenia**.
2. Ak chcete pridať heslo, vyberte položku **Heslo** a potom vyberte položku **Pridať**.

3. V ponuke **Odtlačok prsta vo Windows Hello** alebo **Tvár vo Windows Hello** vyberte položku **Nastaviť**.
4. Vyberte možnosť **Začíname** a postupujte podľa pokynov na obrazovke. Zaregistrujte odtlačok svojho prsta alebo ID tváre a nastavte kód PIN.

 **DÔLEŽITÉ:** Pri registrácii odtlačku prsta sa uistite, že snímač odtlačkov prstov zaregistroval všetky strany prsta, aby sa zabránilo problémom pri prihlásení pomocou odtlačkov prstov.

 **POZNÁMKA:** Dĺžka kódu PIN nie je obmedzená. Predvolené nastavenie zahŕňa len číslice. Ak chcete zahrnúť abecedné alebo špeciálne znaky, začiarknite políčko **zahrnúť písmená a symboly**.

Používanie antivírusového softvéru

Keď používate počítač na prístup k e-mailom, k sieti alebo na internet, potenciálne ho vystavujete počítačovým vírusom. Počítačové vírusy môžu vyradiť z činnosti operačný systém, programy alebo pomôcky, prípadne môžu spôsobiť, že nebudú fungovať správne.

Antivírusový softvér dokáže zistiť väčšinu vírusov, zničiť ich a vo väčšine prípadov opraviť akékoľvek poškodenie, ktoré spôsobili. Ak má antivírusový softvér poskytovať neustálu ochranu proti novoobjaveným vírusom, musí sa neustále aktualizovať.

V počítači je predinštalovaný program Windows Defender. Spoločnosť HP dôrazne odporúča, aby ste naďalej používali antivírusový program na komplexnú ochranu počítača.

Ďalšie informácie o počítačových vírusoch nájdete v aplikácii HP Support Assistant.

Používanie softvéru brány firewall

Brány firewall slúžia na ochranu pred neoprávneným prístupom k systému alebo sieti. Brána firewall môže byť softvérový program, ktorý si nainštalujete v počítači, v sieti alebo na oboch miestach. Prípadne to môže byť riešenie vytvorené z hardvéru aj softvéru.

Môžete si vybrať z dvoch typov brán firewall:

- Hostiteľské brány firewall – softvér, ktorý chráni len počítač, v ktorom je nainštalovaný.
- Sieťové brány firewall – inštalujú sa medzi modem DSL alebo káblový modem a vašu domácu sieť a chránia všetky počítače v sieti.

Keď sa brána firewall nainštaluje v systéme, všetky údaje odoslané do systému a zo systému sa monitorujú a porovnávajú s množinou kritérií zabezpečenia, ktoré definuje používateľ. Všetky údaje, ktoré tieto kritériá nespĺňajú, sa zablokujú.

Vo vašom počítači alebo sieťovom zariadení už môže byť brána firewall nainštalovaná. Ak nie, k dispozícii sú softvérové riešenia brány firewall.

 **POZNÁMKA:** Za určitých okolností môže brána firewall blokovať prístup k internetovým hrám, ovplyvňovať zdieľanie tlačiarň alebo súborov v sieti, prípadne blokovať povolené prílohy e-mailov. Ak chcete problém vyriešiť dočasne, vypnite bránu firewall, vykonajte požadovanú úlohu a potom bránu firewall znova zapnite. Ak chcete problém vyriešiť natrvalo, prekonfigurujte bránu firewall.

Inštalácia softvérových aktualizácií

Softvér spoločnosti HP, systému Windows a tretích strán nainštalovaný v počítači sa musí pravidelne aktualizovať, aby sa opravili problémy so zabezpečením a zlepšil výkon softvéru.



DÔLEŽITÉ: Spoločnosť Microsoft zasiela výstrahy týkajúce sa aktualizácií systému Windows, ktoré môžu zahŕňať aktualizácie zabezpečenia. Ak chcete chrániť počítač pred bezpečnostnými prienikmi a počítačovými vírusmi, nainštalujte všetky aktualizácie od spoločnosti Microsoft čo najskôr po prijatí upozornenia.

Tieto aktualizácie možno inštalovať automaticky.

Zobrazenie alebo zmena nastavenia:

1. Stlačte tlačidlo **Štart** a vyberte položky **Nastavenie** a **Aktualizácia a zabezpečenie**.
2. Vyberte položku **Windows Update** a postupujte podľa pokynov na obrazovke.
3. Ak chcete naplánovať čas inštalácie aktualizácií, vyberte položku **Rozšírené možnosti** a postupujte podľa pokynov na obrazovke.

Používanie nástroja HP Client Security (len vybrané produkty)

V počítači je predinštalovaný softvér HP Client Security. Tento softvér môžete otvoriť cez ikonu aplikácie HP Client Security na paneli úloh úplne vpravo alebo v okne Ovládací panel systému Windows. Poskytuje bezpečnostné funkcie, ktoré pomáhajú chrániť pred neoprávneným prístupom k počítaču, sieťam a dôležitým údajom. Ďalšie informácie nájdete v Pomocníkovi softvéru HP Client Security.

Používanie zariadenia HP ako služby (len vybrané produkty)

HP DaaS je cloudové riešenie IT, ktoré umožňuje firmám efektívne spravovať a zaistiť aktíva spoločnosti. HP DaaS pomáha chrániť zariadenia pred škodlivým softvérom a inými útokmi, monitoruje stav zariadenia a pomáha skrátiť čas potrebný na riešenie problémov so zariadením a zabezpečením. Môžete si rýchlo prevziať a nainštalovať softvér, ktorý je výrazne lacnejší v porovnaní s tradičnými internými riešeniami. Ďalšie informácie nájdete na lokalite <https://www.hptouchpointmanager.com/>.

Používanie voliteľného bezpečnostného lanka (len vybrané produkty)

Bezpečnostné lanko (predávané samostatne) má odradiť od zneužitia alebo odcudzenia počítača, ale nemusí mu zabrániť. Ak chcete k počítaču pripojiť bezpečnostné lanko, postupujte podľa pokynov výrobcu príslušného zariadenia.

Používanie snímača odtlačkov prstov (len vybrané produkty)

Integrované snímače odtlačkov prstov sú k dispozícii len na vybraných produktoch. Ak chcete používať snímač odtlačkov prstov, musíte v časti Credential Manager (Správca poverení) softvéru HP Client Security zaregistrovať svoje odtlačky prstov. Ďalšie informácie nájdete v Pomocníkovi softvéru HP Client Security.

Po zaregistrovaní odtlačkov prstov v Správcovi poverení môžete používať funkciu Správca hesiel softvéru HP Client Security na ukladanie a vyplňanie mien používateľa a hesiel na podporovaných webových lokalitách a v podporovaných aplikáciách.

Umiestnenie snímača odtlačkov prstov

Snímač odtlačkov prstov je malý kovový snímač, ktorý sa nachádza na niektorej z uvedených častí počítača:

- V blízkosti spodnej časti zariadenia TouchPad
- Na pravej strane klávesnice

- Na pravej hornej strane obrazovky
- Na ľavej strane obrazovky
- Na zadnej strane obrazovky

V závislosti od produktu je snímač otočený vodorovne alebo zvislo.

8 Údržba

Vykonávanie pravidelnej údržby zachováva počítač v optimálnom stave. Táto kapitola vysvetľuje spôsob používania nástrojov, ako sú programy Defragmentácia disku a Čistenie disku. Poskytuje tiež pokyny na aktualizáciu programov a ovládačov, postup čistenia počítača a tipy na cestovanie s počítačom alebo na jeho prepravu.

Zlepšenie výkonu

Pravidelné úlohy údržby vykonávané pomocou nástrojov, ako sú programy Defragmentácia disku a Čistenie disku, vám môžu pomôcť zlepšiť výkon počítača.

Používanie programu Defragmentácia disku

Spoločnosť HP odporúča používať program Defragmentácia disku na defragmentáciu pevného disku aspoň raz za mesiac.



POZNÁMKA: Na skladovacích zariadeniach SSD nie je potrebné spúšťať program Defragmentácia disku.

Postup spustenia programu Defragmentácia disku:

1. Pripojte k počítaču sieťové napájanie.
2. Zadajte výraz `defragment` do vyhľadávacieho poľa na paneli úloh a potom vyberte položku **Defragmentácia a optimalizácia jednotiek**.
3. Postupujte podľa pokynov na obrazovke.

Ďalšie informácie nájdete v Pomocníkovi programu Defragmentácia disku.

Používanie programu Čistenie disku

Pomocou programu Čistenie disku môžete vyhľadávať na pevnom disku nepotrebné súbory, ktoré možno bezpečne odstrániť, aby sa uvoľnilo miesto na disku a aby mohol počítač fungovať efektívnejšie.

Postup spustenia programu Čistenie disku:

1. Do vyhľadávacieho poľa na paneli úloh napíšte výraz `disk` a vyberte položku **Čistenie disku**.
2. Postupujte podľa pokynov na obrazovke.

Používanie programu HP 3D DriveGuard (len vybrané produkty)

Program HP 3D DriveGuard chráni pevný disk jeho zaparkovaním a zastavením žiadostí o údaje v nasledujúcich situáciách:

- Počítač vám spadne.
- Pohnete počítačom so zavretou obrazovkou, keď sa počítač napája z batérie.

Krátko po niektorej z týchto udalostí program HP 3D DriveGuard obnoví normálnu prevádzku pevného disku.



POZNÁMKA: Programom HP 3D DriveGuard sú chránené len interné pevné disky. Pevný disk nainštalovaný do voliteľnej rozširujúcej základne alebo pripojený k portu USB nie je chránený prostredníctvom programu HP 3D DriveGuard.

 **POZNÁMKA:** Keďže skladovacie zariadenia SSD nemajú pohyblivé časti, nepotrebujú ochranu pomocou programu HP 3D DriveGuard.

Identifikácia stavu programu HP 3D DriveGuard

Indikátor pevného disku na počítači zmenou farby signalizuje, či je zaparkovaný disk v pozícii pre primárny pevný disk, v pozícii pre sekundárny pevný disk (len vybrané produkty) alebo v oboch pozíciách.

Aktualizácia programov a ovládačov

Spoločnosť HP odporúča pravidelnú aktualizáciu programov a ovládačov. Aktualizácie môžu vyriešiť problémy a priniesť nové funkcie a možnosti počítača. Staršie grafické súčasti nemusia napríklad dobre fungovať s najnovším herným softvérom. Bez najnovšieho ovládača nebudete môcť využívať všetky výhody svojho zariadenia.

Najnovšie verzie programov a ovládačov od spoločnosti HP si môžete prevziať z webovej lokality na adrese <http://www.hp.com/support>. Okrem toho sa môžete zaregistrovať, aby ste dostávali automatické upozornenia po sprístupnení aktualizácií.

Ak chcete aktualizovať programy a ovládače, vykonajte tieto kroky:

1. Do vyhľadávacieho poľa na paneli úloh zadajte výraz `support` a vyberte aplikáciu **HP Support Assistant**.
– alebo –
Vyberte ikonu otáznika na paneli úloh.
2. Vyberte položku **My notebook** (Môj notebook), kartu **Updates** (Aktualizácie) a potom položku **Check for updates and messages** (Vyhľadať aktualizácie a správy).
3. Postupujte podľa pokynov na obrazovke.

Čistenie počítača

Čistením počítača sa pravidelne odstraňuje špina, nečistoty a škodlivé baktérie. Pri čistení väčšiny povrchov počítača používajte nasledujúce informácie. V prípade počítačov s drevenou dyhou si pozrite časť [Starostlivosť o drevenú dyhu \(len vybrané produkty\) na strane 59](#).

Používanie softvéru HP Easy Clean (len vybrané produkty)

HP Easy Clean vám pomôže zabrániť náhodnému vstupu pri čistení povrchov počítača pomocou dezinfekčných utierok. Tento softvér deaktivuje na predvolený čas zariadenia, napríklad klávesnicu, dotykovú obrazovku alebo TouchPad, aby ste mohli vyčistiť všetky povrchy počítača.

1. Softvér HP Easy Clean spustíte jedným z týchto spôsobov:
 - Vyberte ponuku **Štart** a potom vyberte položku **HP Easy Clean**.

- alebo –
 - Vyberte ikonu softvéru **HP Easy Clean** na paneli úloh.
 - alebo –
 - Vyberte ponuku **Štart** a potom vyberte dlaždicu **HP Easy Clean**.
2. Keď sú zariadenia na krátky čas deaktivované, pomocou dezinfekčných utierok bezpečne dezinfikujte všetky odhalené povrchy počítača vrátane klávesnice, obrazovky, zariadenia TouchPad a krytu. Pri používaní utierky postupujte podľa pokynov výrobcu.

 **DÔLEŽITÉ:** Ak si nie ste istí, či je čistiaci prostriedok pre počítač bezpečný, skontrolujte obsah produktu a ubezpečte sa, že neobsahuje napríklad tieto látky:

- Alkohol
- Acetón
- Chlorid amónny
- Metylénchlorid
- Uhlíkovodíky
- Akékoľvek ropné materiály, ako sú benzén alebo riedidlo

 **POZNÁMKA:** Počítač nechajte otvorený až do úplného vysušenia na vzduchu.

3. Keď je povrch suchý:
- a. Pripojte sieťové napájanie.
 - b. Pripojte všetky napájané externé zariadenia.
 - c. Zapnite počítač.

Odstránenie špiny a nečistôt z počítačov bez softvéru HP Easy Clean

Ak v počítači nie je predinštalovaný softvér HP Easy Clean, postupujte podľa týchto krokov:

1. Vypnite počítač, aby sa zabránilo úrazu elektrickým prúdom alebo poškodeniu súčastí.
 - a. Odpojte sieťové napájanie.
 - b. Odpojte všetky napájané externé zariadenia.
2. Podľa potreby utrite vonkajšie časti počítača jemnou utierkou navlhčenou vo vode, aby ste odstránili znečistenie.
 - Handrička by mala byť vyrobená zo suchého mikrovlnáka alebo jelenice (antistatická handrička bez obsahu oleja), prípadne môžete použiť antistatické utierky.
 - Handrička by mala byť vlhká, ale nie mokrá. Voda kvapkajúca do ventilácie alebo iných vstupných miest môže spôsobiť poškodenie.
 - Nepoužívajte vláknité materiály, napríklad papierové vreckovky, ktoré môžu poškrabať počítač. V škrabancoch sa postupne môžu usadzovať nečistoty a čistiace prostriedky.
3. Pred používaním alebo ďalším čistením počítača pomocou dezinfekčných utierok nechajte zariadenie uschnúť na vzduchu.
4. Keď skončíte čistenie a povrch je suchý:

- a. Pripojte sieťové napájanie.
- b. Pripojte všetky napájané externé zariadenia.
- c. Zapnite počítač.

Starostlivosť o drevenú dyhu (len vybrané produkty)

Váš produkt môže obsahovať vysokokvalitnú drevenú dyhu. Podobne ako pri všetkých produktoch s prírodným drevom je dôležitá správna starostlivosť a zaobchádzanie, aby sa počas celej životnosti produktu dosahovali najlepšie výsledky. V dôsledku vlastností prírodného dreva môžete vidieť jedinečné variácie v štruktúre vlákien alebo jemné farebné odchýlky, ktoré sú normálnym javom.

- Drevo čistite suchou, antistatickou handričkou z mikrovlákná alebo jelenicou.
- Nepoužívajte čistiace produkty obsahujúce látky, ako je amoniak, chlór, acetón, terpentín alebo iné typy lakového benzínu.
- Nevystavujte drevo slnečnému žiareniu ani vlhkosti na dlhý čas.
- Ak drevo navlhne, osušte ho prikladaním absorbujúcej handričky, ktorá nepúšťa vlákna.
- Vyhybajte sa kontaktu s látkami, ktoré môžu drevo zafarbiť alebo odfarbiť.
- Vyhybajte sa kontaktu s ostrými predmetmi alebo drsnými povrchmi, ktoré môžu drevo poškrabať.

Cestovanie s počítačom a preprava počítača

Ak musíte s počítačom cestovať alebo ho prepraviť, použite nasledujúce tipy, aby bolo vaše zariadenie v bezpečí.

- Pripravte počítač na cestovanie a prepravu:
 - Zálohujte svoje informácie na externú jednotku.
 - Vyberte všetky disky a externé mediálne karty, ako sú pamäťové karty.
 - Vypnite a potom odpojte všetky externé zariadenia.
 - Vypnite počítač.
- Venujte čas zálohovaniu svojich údajov. Zálohu si uložte mimo počítača.
- Pri cestovaní lietadlom prepravujte počítač ako príručnú batožinu. Neprepravujte ho so zvyšnou batožinou.



DÔLEŽITÉ: Zabráňte pôsobeniu magnetických polí na jednotku. Medzi bezpečnostné zariadenia šíriace magnetické pole patria napríklad prechodové zariadenia na letiskách a detektory kovov. Dopravné pásy a podobné bezpečnostné zariadenia na letiskách, ktoré kontrolujú príručnú batožinu, využívajú röntgenové žiarenie namiesto magnetického poľa a nepoškodzujú jednotky.

- Ak plánujete používať počítač počas letu, dopredu sa u prepravcu informujte o podmienkach. Používanie počítača počas letu závisí od rozhodnutia prepravcu.
- Ak počítač alebo jednotku posielate poštou, použite vhodné ochranné balenie a označte ho nálepkou „FRAGILE (KREHKÉ)“.
- Používanie bezdrôtových zariadení môže byť v niektorých prostrediach zakázané. Môže to byť na palubách lietadiel, v nemocniciach, pri výbušninách a v nebezpečných lokalitách. Ak si nie ste istí, ktoré

predpisy sa vzťahujú na používanie bezdrôtového zariadenia v počítači, pred zapnutím počítača požiadajte o povolenie používať ho.

- Pri cestách do zahraničia sa riadte týmito radami:
 - Overte si colné predpisy každej krajiny/regiónu, kam cestujete.
 - Overte si požiadavky na napájací kábel a adaptér v lokalitách, v ktorých plánujete počítač používať. Napätie, frekvencia a typ elektrických zásuviek sa líšia.

 **VAROVANIE!** Ak chcete znížiť riziko zásahu elektrickým prúdom, požiaru a poškodenia zariadenia, nepokúšajte sa počítač prevádzkovať pomocou napäťového transformátora určeného pre iné spotrebiče.

9 Zálohovanie a obnovenie

V tejto kapitole nájdete informácie o nasledujúcich, pre väčšinu produktov štandardných, postupoch:

- **Zálohovanie svojich osobných informácií** – na zálohovanie svojich osobných informácií môžete použiť nástroje systému Windows (pozrite si časť [Používanie nástrojov systému Windows na strane 61](#)).
- **Vytvorenie bodu obnovenia** – na vytvorenie bodu obnovenia môžete použiť nástroje systému Windows (pozrite si časť [Používanie nástrojov systému Windows na strane 61](#)).
- **Vytvorenie obnovovacích médií** (len vybrané produkty) – na vytvorenie obnovovacích médií môžete použiť nástroj HP Cloud Recovery Download Tool (len vybrané produkty) (pozrite si časť [Použitie nástroja HP Cloud Recovery Download Tool na vytvorenie obnovovacieho média \(len vybrané produkty\) na strane 61](#)).
- **Obnovovanie a obnovenie** – systém Windows ponúka niekoľko možností obnovovania počítača a vrátenie počítača do pôvodného stavu (pozrite si časť [Používanie nástrojov systému Windows na strane 61](#)).

 **DÔLEŽITÉ:** Ak budete vykonávať postupy na obnovu na tablete, pred spustením procesu obnovenia musí byť batéria tabletu nabitá aspoň na 70 %.

DÔLEŽITÉ: V prípade tabletov s odpojiteľnou klávesnicou pripojte tablet k základni klávesnice skôr, ako začnete s obnovovaním.

Zálohovanie údajov a vytvorenie obnovovacích médií

Používanie nástrojov systému Windows

 **DÔLEŽITÉ:** Jedinou možnosťou zálohovania vašich osobných údajov je systém Windows. Naplánujte pravidelné zálohovanie, aby ste predišli strate údajov.

Na zálohovanie osobných informácií a vytváranie bodov obnovenia systému a obnovovacích médií môžete použiť nástroje systému Windows.

 **POZNÁMKA:** Ak má ukladacie zariadenie počítača kapacitu 32 GB alebo menšiu, funkcia obnovenia systému Microsoft je v predvolenom nastavení zakázaná.

Ďalšie informácie a kroky nájdete v aplikácii Získanie pomoci.

1. Stlačte tlačidlo **Štart** a vyberte aplikáciu **Získanie pomoci**.
2. Zadajte úlohu, ktorú chcete vykonať.

 **POZNÁMKA:** Prístup k aplikácii Získanie pomoci vyžaduje pripojenie na internet.

Použitie nástroja HP Cloud Recovery Download Tool na vytvorenie obnovovacieho média (len vybrané produkty)

Pomocou nástroja HP Cloud Recovery Download Tool môžete vytvoriť obnovovacie médium HP na spustiteľnej jednotke USB flash.

Podrobné informácie:

- ▲ Prejdite na lokalitu <http://www.hp.com/support>, vyhľadajte text HP Cloud Recovery a vyberte výsledok, ktorý zodpovedá vášmu typu počítača.

 **POZNÁMKA:** Ak nemôžete vytvoriť obnovovacie médiá sami, obráťte sa na technickú podporu kvôli získaniu obnovovacích diskov. Prejdite na stránku <http://www.hp.com/support>, vyberte svoju krajinu alebo región a postupujte podľa pokynov na obrazovke.

Obnovovanie a obnovenie

Obnovenie, vrátenie do pôvodného stavu a obnovovanie pomocou nástrojov systému Windows

System Windows ponúka niekoľko možností na obnovenie, vrátenie počítača do pôvodného stavu a obnovovanie. Podrobnosti nájdete v časti [Používanie nástrojov systému Windows na strane 61](#).

Obnovenie pomocou obnovovacích médií HP

Pomocou obnovovacích médií HP môžete obnoviť pôvodný operačný systém a softvérové programy, ktoré nainštaloval výrobca. V prípade vybraných produktov je možné vytvorenie na spustiteľnej jednotke USB flash pomocou nástroja HP Cloud Recovery Download Tool. Podrobnosti nájdete v časti [Použitie nástroja HP Cloud Recovery Download Tool na vytvorenie obnovovacieho média \(len vybrané produkty\) na strane 61](#).

 **POZNÁMKA:** Ak nemôžete vytvoriť obnovovacie médiá sami, obráťte sa na technickú podporu kvôli získaniu obnovovacích diskov. Prejdite na stránku <http://www.hp.com/support>, vyberte svoju krajinu alebo región a postupujte podľa pokynov na obrazovke.

Obnovenie systému:

- ▲ Vložte obnovovacie médium HP a reštartujte počítač.

Zmena poradia spúšťania zariadení v počítači

Ak sa počítač nereštartuje automaticky pomocou média HP Recovery, môžete zmeniť poradie spúšťania počítača. Je to zoznam zariadení uvedených v systéme BIOS, v ktorom počítač hľadá informácie o spustení. Môžete zmeniť výber na optickú jednotku alebo pamäťovú jednotku USB podľa toho, kde sa nachádzajú obnovovacie médiá HP.

Zmena poradia spúšťania:

 **DÔLEŽITÉ:** V prípade tabletu s odpojiteľnou klávesnicou pripojte pred začatím týchto krokov tablet k základni s klávesnicou.

1. Vložte obnovovacie médium HP.
2. Prejdite do ponuky **Spustenie** systému.

Počítače alebo tablety s pripojenou klávesnicou:

- ▲ Zapnite alebo reštartujte počítač alebo tablet, nakrátko stlačte kláves **esc** a potom stlačením klávesu **f9** zobrazte možnosti spúšťania.

Pre tablety bez klávesnice:

- ▲ Zapnite alebo reštartujte tablet, rýchlo podržte tlačidlo zvýšenia hlasitosti a vyberte **f9**.
– alebo –

Zapnite alebo reštartujte tablet, rýchlo podržte tlačidlo zníženia hlasitosti a vyberte **f9**.

3. Vyberte optickú jednotku alebo pamäťovú jednotku USB, z ktorej chcete spustiť systém, a postupujte podľa pokynov na obrazovke.

Používanie programu HP Sure Recover (len vybrané produkty)

Vybrané modely počítačov sú nakonfigurované s programom HP Sure Recover – riešením na obnovenie operačného systému počítača, ktoré je zabudované do hardvéru a firmvéru. Program HP Sure Recover dokáže úplne obnoviť obraz operačného systému počítača HP bez nainštalovaného obnovovacieho softvéru.

Pomocou programu HP Sure Recover môže správca alebo používateľ obnoviť systém a nainštalovať:

- najnovšiu verziu operačného systému,
- ovládače zariadení špecifické pre platformu,
- softvérové aplikácie v prípade vlastného obrazu.

Najnovšiu dokumentáciu k programu HP Sure Recover nájdete na lokalite <http://www.hp.com/support>. Vyberte položku **Find your product** (Vyhľadanie produktu) a postupujte podľa pokynov na obrazovke.

10 Pomôcka Computer Setup (systém BIOS), funkcia TPM a program HP Sure Start

Používanie pomôcky Computer Setup

Pomôcka Computer Setup alebo systém BIOS (Basic Input/Output System) riadi komunikáciu medzi všetkými vstupnými a výstupnými zariadeniami v systéme (napríklad diskové jednotky, obrazovka, klávesnica, myš a tlačiareň). Pomôcka Computer Setup obsahuje nastavenie pre nainštalované typy zariadení, poradie spúšťania v počítači a veľkosť systémovej aj rozšírenej pamäte.

 **POZNÁMKA:** Pri vykonávaní zmien v pomôcke Computer Setup postupujte veľmi opatrne. Chyby môžu spôsobiť nesprávne fungovanie počítača.

Spustenie pomôcky Computer Setup

- ▲ Zapnite alebo reštartujte počítač. Keď sa objaví logo spoločnosti HP, stlačením klávesu **F10** otvorte pomôcku Computer Setup.

Navigácia a výber položiek v pomôcke Computer Setup

- Ak chcete vybrať ponuku alebo položku ponuky, na klávesnici použite kláves **tab** a klávesy so šípkami a potom stlačte kláves **enter** alebo príslušnú položku vyberte pomocou polohovacieho zariadenia.
- Ak chcete prejsť nahor alebo nadol, vyberte šípku nahor alebo nadol v pravom hornom rohu obrazovky alebo použite kláves so šípkou nahor alebo nadol na klávesnici.
- Ak chcete zatvoriť otvorené dialógové okná a vrátiť sa na hlavnú obrazovku pomôcky Computer Setup, stlačte kláves **esc** a potom postupujte podľa pokynov na obrazovke.

Na zatvorenie pomôcky Computer Setup použite niektorý z týchto spôsobov:

- Ak chcete ukončiť ponuky programu Computer Setup bez uloženia zmien, vyberte položku **Main** (Hlavná), vyberte možnosť **Ignore Changes and Exit** (Ignorovať zmeny a skončiť) a vyberte možnosť **Yes** (Áno).

 **POZNÁMKA:** Ak na označenie svojho výberu používate klávesy so šípkami, musíte stlačiť aj kláves **enter**.

- Ak chcete uložiť zmeny a ukončiť ponuky pomôcky Computer Setup, vyberte položku **Main** (Hlavná), vyberte možnosť **Save Changes and Exit** (Uložiť zmeny a skončiť) a potom vyberte možnosť **Yes** (Áno).

 **POZNÁMKA:** Ak na označenie svojho výberu používate klávesy so šípkami, musíte stlačiť aj kláves **enter**.

Zmeny sa prejavia po reštartovaní počítača.

Obnovenie nastavení od výrobcu v pomôcke Computer Setup

 **POZNÁMKA:** Obnovenie predvolených nastavení nezmení režim pevného disku.

Ak chcete pre všetky nastavenia pomôcky Computer Setup obnoviť hodnoty nastavené od výrobcu, postupujte podľa týchto krokov:

1. Spustíte pomôcku Computer Setup. Pozrite si časť [Spustenie pomôcky Computer Setup na strane 64](#).
2. Vyberte položku **Main** (Hlavná) a potom položku **Apply Factory Defaults and Exit** (Použiť nastavenia predvolené výrobcom a ukončiť) a možnosť **Yes** (Áno).

 **POZNÁMKA:** Ak na označenie svojho výberu používate klávesy so šípkami, musíte stlačiť aj kláves **enter**.

 **POZNÁMKA:** V prípade vybraných produktov sa namiesto položky **Apply Factory Defaults and Exit** (Použiť nastavenia predvolené výrobcom a skončiť) môže vo výbere zobrazovať položka **Restore Defaults** (Obnoviť predvolené).

Zmeny sa prejavia po reštartovaní počítača.

 **POZNÁMKA:** Nastavenia hesiel a zabezpečenia sa po obnovení nastavení od výrobcu nezmenia.

Aktualizácia systému BIOS

Aktualizované verzie systému BIOS môžu byť k dispozícii na webovej lokalite spoločnosti HP.

Väčšina aktualizácií systému BIOS na webovej lokalite spoločnosti HP je v podobe skomprimovaných súborov nazývaných balíky *SoftPak*.

Niektoré prevzaté balíky obsahujú súbor s názvom Readme.txt, ktorý obsahuje informácie o inštalácii a riešení problémov so súborom.

Zistenie verzie systému BIOS

Ak chcete určiť, či je potrebné aktualizovať pomôcku Computer Setup (BIOS), najprv zistíte verziu systému BIOS v počítači.

K informáciám o verzii systému BIOS (označuje sa aj ako *dátum pamäte ROM* a *systém BIOS*) môžete získať prístup stlačením klávesovej skratky **fn+esc** (ak je spustený systém Windows) alebo prostredníctvom pomôcky Computer Setup.

1. Spustíte pomôcku Computer Setup. Pozrite si časť [Spustenie pomôcky Computer Setup na strane 64](#).
2. Vyberte položku **Main** (Hlavné) a potom vyberte položku **System Information** (Systémové informácie).
3. Ak chcete ukončiť ponuky programu Computer Setup bez uloženia zmien, vyberte položku **Main** (Hlavná), vyberte možnosť **Ignore Changes and Exit** (Ignorovať zmeny a skončiť) a vyberte možnosť **Yes** (Áno).

 **POZNÁMKA:** Ak na označenie svojho výberu používate klávesy so šípkami, musíte stlačiť aj kláves **enter**.

Ak chcete skontrolovať novšie verzie systému BIOS, pozrite si časť [Prevzatie aktualizácie systému BIOS na strane 66](#).

Prevzatie aktualizácie systému BIOS

 **DÔLEŽITÉ:** Počítač musí byť počas preberania a inštalácie aktualizácie systému BIOS pripojený k spoľahlivému externému napájaniu pomocou sieťového napájacieho adaptéra, aby sa znížilo riziko poškodenia počítača alebo neúspešnej inštalácie. Ak sa počítač napája z batérie, je pripojený k voliteľnej rozširujúcej základni alebo k voliteľnému zdroju napájania, nepreberajte ani neinštalujte aktualizáciu systému BIOS. Počas preberania a inštalácie dodržiavajte tieto pokyny:

Neodpájajte počítač od napájania tak, že vytiahnete napájací kábel zo sieťovej napájacej zásuvky.

Nevypínajte počítač ani neaktivujte režim spánku.

Nevkladajte, nevyberajte, nepripájajte ani neodpájajte žiadne zariadenie ani kábel.

1. Do vyhľadávacieho poľa na paneli úloh napíšte výraz `support` a vyberte aplikáciu HP Support Assistant.
– alebo –
Vyberte ikonu otáznika na paneli úloh.
2. Vyberte položku **Updates** (Aktualizácie) a potom **Check for updates and messages** (Skontrolovať aktualizácie a správy).
3. Postupujte podľa pokynov na obrazovke.
4. V časti na preberanie súborov vykonajte tieto kroky:
 - a. Identifikujte novšiu verziu systému BIOS, než je verzia, ktorá je momentálne nainštalovaná v počítači. Poznačte si dátum, názov alebo iný identifikačný údaj. Tieto informácie môžete potrebovať pri neskoršom vyhľadaní aktualizácie po jej prevzatí na pevný disk.
 - b. Pri preberaní vybratej aktualizácie na pevný disk postupujte podľa pokynov na obrazovke.
Poznačte si cestu k umiestneniu na pevnom disku, do ktorého sa prevezme aktualizácia systému BIOS. Túto cestu budete potrebovať, keď budete chcieť spustiť inštaláciu aktualizácie.

 **POZNÁMKA:** Ak pripojíte počítač k sieti, každú inštaláciu softvérových aktualizácií, najmä aktualizácií systému BIOS, konzultujte so správcom siete.

Postupy inštalácie systému BIOS sa môžu líšiť. Postupujte podľa pokynov, ktoré sa zobrazia na obrazovke po dokončení preberania. Ak sa nezobrazia žiadne pokyny, postupujte podľa týchto krokov:

1. Do vyhľadávacieho poľa na paneli úloh napíšte výraz `file` a potom vyberte položku **File Explorer** (Prieskumník).
2. Kliknite na označenie jednotky pevného disku. Typické označenie pevného disku je Lokálny disk (C:).
3. Na základe poznačeného umiestnenia otvorte priečinok na pevnom disku, kde sa nachádza aktualizácia.
4. Dvakrát kliknite na súbor s príponou `.exe` (napríklad *názovsúboru.exe*).
Spustí sa inštalácia systému BIOS.
5. Inštaláciu dokončíte podľa pokynov na obrazovke.

 **POZNÁMKA:** Keď sa na obrazovke zobrazí hlásenie o úspešnej inštalácii, môžete z pevného disku odstrániť prevzatý súbor.

Zmena poradia zavádzania použitím príkazu f9

Ak chcete dynamicky vybrať spúšťacie zariadenie pre aktuálne poradie spúšťania systému, postupujte podľa týchto krokov:

1. Získajte prístup k ponuke Možnosti zavedenia zariadenia:
 - Zapnite alebo reštartujte počítač. Keď sa objaví logo spoločnosti HP, stlačením klávesu **f9** vstúpite do ponuky Možnosti zavedenia zariadenia.
2. Vyberte spúšťacie zariadenie, stlačte kláves **enter** a postupujte podľa pokynov na obrazovke.

Nastavenia systému BIOS TPM (len vybrané produkty)

 **DÔLEŽITÉ:** Pred aktiváciou funkcie Trusted Platform Module (TPM) v tomto systéme je potrebné, aby ste sa uistili, že použitie TPM je v súlade s príslušnými miestnymi zákonmi, predpismi a pravidlami a že máte všetky potrebné súhlasy alebo licencie (ak sú potrebné). V prípade problémov s dodržiavaním predpisov, ktoré môžu vzniknúť pri prevádzke alebo používaní TPM a ktoré ohrozujú požiadavky uvedené vyššie, prevezmete plnú zodpovednosť, úplne a výhradne. Spoločnosť HP nezodpovedá za žiadne súvisiace záväzky.

TPM poskytuje doplnkové zabezpečenie pre váš počítač. Nastavenia modulu TPM môžete upraviť v pomôcke Computer Setup (BIOS).

 **POZNÁMKA:** Ak nastavenie modulu TPM zmeníte na Skrytý, modul TPM nie je v operačnom systéme viditeľný.

Prístup k nastaveniam modulu TPM v pomôcke Computer Setup:

1. Spustíte pomôcku Computer Setup. Pozrite si časť [Spustenie pomôcky Computer Setup na strane 64](#).
2. Vyberte položku **Security** (Zabezpečenie), potom položku **TPM Embedded Security** (Vstavané zabezpečenie TPM) a postupujte podľa pokynov na obrazovke.

Používanie programu HP Sure Start (len vybrané produkty)

Vybrané modely počítačov sú nakonfigurované s programom HP Sure Start, čo je technológia, ktorá sleduje systém BIOS počítača a zisťuje útoky alebo poškodenia. Ak je systém BIOS poškodený alebo napadnutý, program HP Sure Start automaticky bez zásahu používateľa obnoví systém BIOS do predchádzajúceho bezpečného stavu.

Program HP Sure Start je nakonfigurovaný a už povolený, takže väčšina používateľov môže používať predvolenú konfiguráciu programu HP Sure Start. Pokročilí používatelia môžu predvolenú konfiguráciu prispôsobiť.

Ak potrebujete najnovšiu dokumentáciu programu HP Sure Start, prejdite na lokalitu <http://www.hp.com/support>. Vyberte možnosť **Find your product** (Vyhľadať produkt) a postupujte podľa pokynov na obrazovke.

11 Používanie nástroja HP PC Hardware Diagnostics

Používanie nástroja HP PC Hardware Diagnostics Windows (len vybrané produkty)

HP PC Hardware Diagnostics Windows je nástroj pre systém Windows, ktorý umožňuje spúšťať diagnostické testy na overenie správnej funkčnosti hardvéru počítača. Tento nástroj sa používa v rámci operačného systému Windows a diagnostikuje zlyhania hardvéru.

Ak nástroj HP PC Hardware Diagnostics Windows nie je nainštalovaný v počítači, musíte ho najskôr prevziať a nainštalovať. O prevzatí nástroja HP PC Hardware Diagnostics Windows si prečítajte v časti [Prevzatie nástroja HP PC Hardware Diagnostics Windows na strane 69](#).

Po nainštalovaní nástroja HP PC Hardware Diagnostics Windows ho otvorte podľa nasledujúcich krokov z prostredia Pomoc a technická podpora HP alebo Asistent podpory HP.

1. Otvorenie nástroja HP PC Hardware Diagnostics Windows z prostredia Pomoc a technická podpora HP:
 - a. Vyberte tlačidlo **Štart** a potom vyberte položku **Pomoc a technická podpora HP**.
 - b. Vyberte položku **HP PC Hardware Diagnostics Windows**.

– alebo –

Otvorenie nástroja HP PC Hardware Diagnostics Windows z prostredia Asistent podpory HP:

- a. Do vyhľadávacieho poľa na paneli úloh zadajte výraz `support` a vyberte aplikáciu **HP Support Assistant**.
 - alebo –
Vyberte ikonu otáznika na paneli úloh.
 - b. Vyberte položku **Troubleshooting and fixes** (Riešenie problémov a opravy).
 - c. Vyberte položku **Diagnostics** (Diagnostika), potom položku **HP PC Hardware Diagnostics Windows**.
2. Po otvorení nástroja vyberte typ diagnostického testu, ktorý chcete spustiť. Potom postupujte podľa pokynov na obrazovke.



POZNÁMKA: Ak chcete diagnostický test zastaviť, vyberte možnosť **Cancel** (Zrušiť).

Keď nástroj HP PC Hardware Diagnostics Windows zistí poruchu, ktorá vyžaduje výmenu hardvéru, vygeneruje 24-miestny identifikačný kód chyby. Na obrazovke sa zobrazí jedna z nasledujúcich možností:

- Zobrazí sa prepojenie na identifikačný kód chyby. Vyberte prepojenie a postupujte podľa pokynov na obrazovke.
- Zobrazia sa pokyny na zavolanie podpory. Postupujte podľa týchto pokynov.

Prevzatie nástroja HP PC Hardware Diagnostics Windows

- Pokyny na prevzatie nástroja HP PC Hardware Diagnostics Windows sú k dispozícii len v angličtine.
- Na preberanie tohto nástroja musíte použiť počítač so systémom Windows, lebo sa poskytujú iba súbory .exe.

Prevzatie najnovšej verzie nástroja HP PC Hardware Diagnostics Windows

Pri preberaní nástroja HP PC Hardware Diagnostics Windows postupujte podľa týchto krokov:

1. Prejdite na lokalitu <http://www.hp.com/go/techcenter/pcdiags>. Zobrazí sa Domovská stránka HP PC Diagnostics.
2. Vyberte položku **Download HP Diagnostics Windows** (Prevziať HP Diagnostics Windows) a potom vyberte umiestnenie na počítači alebo na pamäťovom kľúči USB.

Nástroj sa prevezme do vybratého umiestnenia.

– alebo –

Na prevzatie nástroja HP PC Hardware Diagnostics Windows z obchodu Microsoft Store môžete použiť nasledujúce kroky:

1. Vyberte aplikáciu Microsoft na pracovnej ploche alebo do vyhľadávacieho poľa na paneli úloh zadajte výraz `Microsoft Store`.
2. Do vyhľadávacieho poľa na lokalite **Microsoft Store** zadajte výraz `HP PC Hardware Diagnostics Windows`.
3. Postupujte podľa pokynov na obrazovke.

Nástroj sa prevezme do vybratého umiestnenia.

Prevzatie nástroja HP Hardware Diagnostics Windows podľa názvu alebo čísla produktu (len vybrané produkty)

 **POZNÁMKA:** V prípade niektorých produktov možno budete musieť prevziať softvér na jednotku USB flash použitím názvu alebo čísla produktu.

Ak chcete prevziať nástroj HP PC Hardware Diagnostics Windows podľa názvu alebo čísla produktu, postupujte podľa týchto krokov:

1. Prejdite na lokalitu <http://www.hp.com/support>.
2. Vyberte možnosť **Get software and drivers** (Získať softvér a ovládače), vyberte typ produktu a potom zadajte názov alebo číslo produktu do vyhľadávacieho poľa, ktoré sa zobrazí.
3. V časti **Diagnostics** (Diagnostika) vyberte položku **Download** (Prevziať) a podľa pokynov na obrazovke vyberte požadovanú verziu diagnostiky systému Windows na prevzatie do počítača alebo na jednotku USB flash.

Nástroj sa prevezme do vybratého umiestnenia.

Inštalácia nástroja HP PC Hardware Diagnostics Windows

Pri inštalovaní nástroja HP PC Hardware Diagnostics Windows postupujte podľa týchto krokov:

- ▲ Prejdite do priečinka v počítači alebo na jednotke USB flash, kam bol prevzatý súbor .exe, dvakrát kliknite na súbor .exe a potom postupujte podľa pokynov na obrazovke.

Používanie nástroja HP PC Hardware Diagnostics UEFI

 **POZNÁMKA:** V prípade počítačov so systémom Windows 10 S musíte na prevzatie a vytvorenie prostredia na podporu HP UEFI použiť počítač so systémom Windows a pamäťovú jednotku USB, pretože sa poskytujú iba súbory .exe. Ďalšie informácie nájdete v časti [Prevzatie nástroja HP PC Hardware Diagnostics UEFI na pamäťovú jednotku USB na strane 70](#).

Rozhranie HP PC Hardware Diagnostics UEFI (Unified Extensible Firmware Interface) umožňuje spúšťať diagnostické testy na overenie správnej funkčnosti hardvéru počítača. Tento nástroj sa spúšťa mimo operačného systému, aby rozlíšil chyby hardvéru od problémov, ktoré spôsobuje operačný systém alebo iné softvérové súčasti.

Ak sa v počítači nespustí systém Windows, môžete pomocou nástroja HP PC Hardware Diagnostics UEFI diagnostikovať problémy s hardvérom.

Keď nástroj HP PC Hardware Diagnostics UEFI zistí poruchu, ktorá vyžaduje výmenu hardvéru, vygeneruje 24-miestny identifikačný kód chyby. Ak potrebujete pomoc pri riešení problému:

- ▲ Vyberte položku **Contact HP** (Kontaktovať spoločnosť HP), prijmite vyhlásenie o ochrane osobných údajov spoločnosti HP a potom pomocou mobilného zariadenia naskenujte identifikačný kód chyby, ktorý sa zobrazí na nasledujúcej obrazovke. Zobrazí sa stránka Zákaznícka podpora spoločnosti HP – servisné stredisko s automaticky vyplneným identifikačným kódom chyby a číslom produktu. Postupujte podľa pokynov na obrazovke.

– alebo –

Obráťte sa na podporu a poskytnite identifikačný kód chyby.

 **POZNÁMKA:** Ak chcete spustiť diagnostiku na polohovateľnom počítači, počítač musí byť v režime notebooku a musíte používať pripojenú klávesnicu.

 **POZNÁMKA:** Ak musíte diagnostický test zastaviť, stlačte kláves `esc`.

Spustenie nástroja HP PC Hardware Diagnostics UEFI

Ak chcete spustiť nástroj HP PC Hardware Diagnostics UEFI, postupujte podľa týchto krokov:

1. Zapnite alebo reštartujte počítač a nakrátko stlačte kláves `esc`.
2. Stlačte kláves `f2`.

Systém BIOS prehľadá tri umiestnenia diagnostických nástrojov v nasledujúcom poradí:

- a. Pripojená pamäťová jednotka USB

 **POZNÁMKA:** Informácie o prevzatí nástroja HP PC Hardware Diagnostics UEFI na pamäťovú jednotku USB nájdete v časti [Prevzatie najnovšej verzie nástroja HP PC Hardware Diagnostics UEFI na strane 71](#).

- b. Pevný disk
- c. Systém BIOS

3. Po otvorení diagnostického nástroja zvolte jazyk, vyberte typ diagnostického testu, ktorý chcete spustiť, a potom postupujte podľa pokynov na obrazovke.

Prevzatie nástroja HP PC Hardware Diagnostics UEFI na pamäťovú jednotku USB

Prevzatie nástroja HP PC Hardware Diagnostics UEFI na pamäťovú jednotku USB môže byť výhodné v nasledujúcich prípadoch:

- Nástroj HP PC Hardware Diagnostics UEFI nie je súčasťou obrazu na predinštalovanie.
- Nástroj HP PC Hardware Diagnostics UEFI nie je súčasťou oblasti HP Tool.
- Pevný disk je poškodený.

 **POZNÁMKA:** Pokyny na prevzatie nástroja HP PC Hardware Diagnostics UEFI sú k dispozícii iba v angličtine a na preberanie a vytváranie prostredia na podporu HP UEFI musíte použiť systém Windows, pretože sa poskytujú iba súbory .exe.

Prevzatie najnovšej verzie nástroja HP PC Hardware Diagnostics UEFI

Prevzatie najnovšej verzie nástroja HP PC Hardware Diagnostics UEFI na pamäťovú jednotku USB:

1. Prejdite na lokalitu <http://www.hp.com/go/techcenter/pcdiags>. Zobrazí sa Domovská stránka HP PC Diagnostics.
2. Vyberte položku **Download HP Diagnostics UEFI** (Prevziať HP Diagnostics UEFI) a potom položku **Run** (Spustiť).

Prevzatie nástroja HP PC Hardware Diagnostics UEFI podľa názvu alebo čísla produktu (len vybrané produkty)

 **POZNÁMKA:** V prípade niektorých produktov možno budete musieť prevziať softvér na jednotku USB flash použitím názvu alebo čísla produktu.

Prevzatie nástroja HP PC Hardware Diagnostics UEFI podľa názvu alebo čísla produktu (len vybrané produkty) na pamäťovú jednotku USB:

1. Prejdite na lokalitu <http://www.hp.com/support>.
2. Zadať názov alebo číslo produktu, vyberte svoj počítač a potom vyberte svoj operačný systém.
3. V časti **Diagnostics** (Diagnostika) postupujte podľa pokynov na obrazovke a vyberte a prevezmite požadovanú verziu UEFI Diagnostics pre svoj počítač.

Používanie nastavení funkcie Remote HP PC Hardware Diagnostics UEFI (len vybrané produkty)

Remote HP PC Hardware Diagnostics UEFI je funkcia firmvéru (BIOS), ktorá prevezme nástroj HP PC Hardware Diagnostics UEFI do počítača. Potom môže spúšťať v počítači diagnostiku a výsledky môže odovzdávať na vopred nakonfigurovaný server. Ďalšie informácie o nástroji Remote HP PC Hardware Diagnostics UEFI nájdete na stránke <http://www.hp.com/go/techcenter/pcdiags>, kde vyberte možnosť **Find out more** (Zistiť viac).

Prevzatie nástroja Remote HP PC Hardware Diagnostics UEFI

 **POZNÁMKA:** Nástroj Remote HP PC Hardware Diagnostics UEFI je k dispozícii aj ako balík SoftPaq, ktorý môžete prevziať na server.

Prevzatie najnovšej verzie nástroja Remote HP PC Hardware Diagnostics UEFI

Ak chcete prevziať najnovšiu verziu nástroja Remote HP PC Hardware Diagnostics UEFI, postupujte podľa týchto krokov:

1. Prejdite na lokalitu <http://www.hp.com/go/techcenter/pcdiags>. Zobrazí sa Domovská stránka HP PC Diagnostics.
2. Vyberte položku **Download Remote Diagnostics** (Prevziať Remote Diagnostics) a potom položku **Run** (Spustiť).

Prevzatie nástroja HP PC Hardware Diagnostics UEFI podľa názvu alebo čísla produktu



POZNÁMKA: V prípade niektorých produktov možno budete musieť prevziať softvér použitím názvu alebo čísla produktu.

Ak chcete prevziať nástroj Remote HP PC Hardware Diagnostics UEFI podľa názvu alebo čísla produktu, postupujte podľa týchto krokov:

1. Prejdite na lokalitu <http://www.hp.com/support>.
2. Vyberte možnosť **Get software and drivers** (Získať softvér a ovládače), vyberte typ produktu a potom zadajte názov alebo číslo produktu do vyhľadávacieho poľa, ktoré sa zobrazí. Vyberte svoj počítač a potom vyberte svoj operačný systém.
3. V časti **Diagnostics** (Diagnostika) postupujte podľa pokynov na obrazovke a vyberte a prevezmite požadovanú verziu **Vzdialené UEFI** pre svoj počítač.

Prispôbenie nastavení funkcie Remote HP PC Hardware Diagnostics UEFI

Pomocou nastavenia funkcie Remote HP PC Hardware Diagnostics (UEFI) v pomôcke Computer Setup (BIOS) môžete vykonať nasledujúce prispôbenia:

- Nastavte plán spúšťania diagnostiky bez dozoru. Diagnostiku môžete spustiť aj okamžite v interaktívnom režime, a to výberom položky **Execute Remote HP PC Hardware Diagnostics** (Spustiť funkciu Remote HP PC Hardware Diagnostics).
- Nastavte umiestnenie na prevzatie diagnostických nástrojov. Táto funkcia zabezpečuje prístup k nástrojom z webovej lokality spoločnosti HP alebo zo servera, ktorý bol vopred nakonfigurovaný na používanie. Na spustenie vzdialenej diagnostiky nevyžaduje počítač tradičné lokálne úložisko (napríklad pevný disk alebo pamäťovú jednotku USB).
- Nastavte umiestnenie na uloženie výsledkov testu. Môžete nastaviť aj meno používateľa a heslo, ktoré používate na odovzdávanie.
- Zobrazte informácie o stave predtým spustenej diagnostiky.

Ak chcete prispôbiť nastavenia nástroja Remote HP PC Hardware Diagnostics UEFI, postupujte podľa týchto krokov:

1. Zapnite alebo reštartujte počítač. Keď sa objaví logo spoločnosti HP, stlačením klávesu **F10** otvorte pomôcku Computer Setup.
2. Vyberte položku **Advanced** (Rozšírené) a potom položku **Settings** (Nastavenia).
3. Vyberte príslušné možnosti prispôbenia.
4. Vyberte položku **Main** (Hlavné) a výberom položky **Save Changes and Exit** (Uložiť zmeny a skončiť) uložte nastavenia.

Zmeny sa prejavujú po reštartovaní počítača.

12 Špecifikácie

Príkon

Informácie o napájaní uvedené v tejto časti môžu byť užitočné, ak plánujete s počítačom cestovať do zahraničia.

Počítač je napájaný jednosmerným prúdom, ktorý môže dodávať striedavý (sieťový) alebo jednosmerný napájací zdroj. Sieťový napájací zdroj musí mať menovité napätie 100 – 240 V, 50 – 60 Hz. Aj keď počítač môžete napájať zo samostatného jednosmerného napájacieho zdroja, odporúča sa napájať ho iba zo sieťového napájacieho adaptéra alebo jednosmerného napájacieho zdroja, ktorý dodala spoločnosť HP a schválila ho na použitie s týmto počítačom.

Počítač môžete napájať z jednosmerného napájacieho zdroja, ktorý spĺňa niektoré z nasledujúcich špecifikácií. Informácie o napätí a prúde počítača možno nájsť na regulačnom štítku.

Tabuľka 12-1 Špecifikácie napájania jednosmerným prúdom

Príkon	Menovité hodnoty
Prevádzkové napätie a prúd	5 V pri jednosmernom prúde 2 A/12 V pri jednosmernom prúde 3 A/15 V pri jednosmernom prúde 3 A – 45 W USB-C
	5 V pri jednosmernom prúde 3 A/9 V pri jednosmernom prúde 3 A/12 V pri jednosmernom prúde 3,75 A/15 V pri jednosmernom prúde 3 A – 45 W USB-C
	5 V pri jednosmernom prúde 3 A/9 V pri jednosmernom prúde 3 A/10 V pri jednosmernom prúde 3,75 A/12 V pri jednosmernom prúde 3,75 A/15 V pri jednosmernom prúde 3 A/20 V pri jednosmernom prúde 2,25 A – 45 W USB-C
	5 V pri jednosmernom prúde 3 A/9 V pri jednosmernom prúde 3 A/12 V pri jednosmernom prúde 5 A/15 V pri jednosmernom prúde 4,33 A/20 V pri jednosmernom prúde 3,25 A – 65 W USB-C
	5 V pri jednosmernom prúde 3 A/9 V pri jednosmernom prúde 3 A/10 V pri jednosmernom prúde 5 A/12 V pri jednosmernom prúde 5 A/15 V pri jednosmernom prúde 4,33 A/20 V pri jednosmernom prúde 3,25 A – 65 W USB-C
	5 V pri jednosmernom prúde 3 A/9 V pri jednosmernom prúde 3 A/10 V pri jednosmernom prúde 5 A/12 V pri jednosmernom prúde 5 A/15 V pri jednosmernom prúde 5 A/20 V pri jednosmernom prúde 4,5 A – 90 W USB-C
	19,5 V pri jednosmernom prúde 2,31 A – 45 W
	19,5 V pri jednosmernom prúde 3,33 A – 65 W
	19,5 V pri jednosmernom prúde 4,62 A – 90 W
	19,5 V pri jednosmernom prúde 6,15 A – 120 W
	19,5 V pri jednosmernom prúde 6,9 A – 135 W
	19,5 V pri jednosmernom prúde 7,70 A – 150 W
	19,5 V pri jednosmernom prúde 10,3 A – 200 W
19,5 V pri jednosmernom prúde 11,8 A – 230 W	

Tabuľka 12-1 Špecifikácie napájania jednosmerným prúdom

Príkon	Menovité hodnoty
	19,5 V pri jednosmernom prúde 16,92 A – 330 W



POZNÁMKA: Tento produkt je navrhnutý pre systémy napájania zariadení informačných technológií v Nórsku s efektívnou hodnotou napätia medzi fázami, ktorá neprevyšuje 240 V rms.

Prevádzkové prostredie

Tabuľka 12-2 Špecifikácie prevádzkového prostredia

Faktor	Metrická sústava	USA
Teplota		
Prevádzková (zapisovanie na optický disk)	5 °C až 35 °C	41 °F až 95 °F
Neprevádzková	-20 °C až 60 °C	-4 °F až 140 °F
Relatívna vlhkosť (bez kondenzácie)		
Prevádzková	10 % až 90 %	10 % až 90 %
Neprevádzková	5 % až 95 %	5 % až 95 %
Maximálna nadmorská výška (bez zmeny tlaku)		
Prevádzková	-15 m až 3 048 m	-50 stôp až 10 000 stôp
Neprevádzková	-15 m až 12 192 m	-50 stôp až 40 000 stôp

13 Elektrostatický výboj

Elektrostatický výboj je uvoľnenie statickej elektriny pri kontakte dvoch objektov, napríklad elektrický šok, ktorý vás zasiahne pri chôdzi po koberci alebo dotyku kovovej kľučky.

Výboj statickej elektriny z prstov alebo iných vodičov elektrostatickej elektriny môže poškodiť elektronické súčasti.

 **DÔLEŽITÉ:** Ak chcete zabrániť poškodeniu počítača a jednotky alebo strate údajov, dodržiavajte tieto pokyny:

- Ak sa v pokynoch na odstránenie alebo inštaláciu uvádza, že musíte odpojiť počítač, najskôr sa ubezpečte, že je správne uzemnený.
 - Súčasti pred inštaláciou uchovávajte v antistatickom obale.
 - Nedotýkajte sa kolíkov, vedenia ani obvodu. Manipuláciu s elektronickými súčastami obmedzte na minimum.
 - Nepoužívajte nástroje s magnetickým poľom.
 - Pred manipuláciou so súčastami vybite statickú elektrinu tak, že sa dotknete nenatretého kovového povrchu.
 - Súčasť vložte po odinštalovaní do antistatického obalu.
-

14 Prístupnosť

Spoločnosť HP a prístupnosť

Spoločnosť HP pracuje na zapájani rozmanitosti, začleňovania a pracovno-životnej rovnováhy do svojej podstaty, čo sa odráža vo všetkých jej činnostiach. Spoločnosť HP sa snaží vytvárať začleňujúce prostredie zamerané na spájanie ľudí na celom svete pomocou technológií.

Získanie potrebných technologických nástrojov

Technológia vám môže pomôcť odpútať váš osobný potenciál. Pomocné technológie odstraňujú prekážky a pomáhajú vám získať nezávislosť v domácnosti, v práci aj v komunite. Pomocné technológie pomáhajú zvýšiť, udržiavať a zlepšiť funkčnosť elektronických a informačných technológií. Ďalšie informácie nájdete v časti [Vyhľadanie najvhodnejšej pomocnej technológie na strane 77](#).

Závazok spoločnosti HP

Spoločnosť HP sa zaviazala poskytovať produkty a služby prístupné pre ľudí so zdravotným postihnutím. Tento záväzok podporuje ciele rozmanitosti v spoločnosti a pomáha zabezpečiť dostupnosť technologických výhod pre všetkých.

Cieľom spoločnosti HP v oblasti prístupnosti je navrhovať, vyrábať a poskytovať na trh výroby a služby, ktoré môže efektívne používať ktokoľvek vrátane ľudí so zdravotným postihnutím, a to buď samostatne, alebo pomocou vhodných pomocných zariadení.

Politika prístupnosti obsahuje sedem kľúčových zámerov smerovania krokov spoločnosti HP, aby sa dosiahol tento cieľ. Od všetkých manažérov a zamestnancov spoločnosti HP sa očakáva podpora týchto zámerov a ich implementácia v súlade so svojimi úlohami a povinnosťami:

- Pozdvihovanie úrovne povedomia o problémoch prístupnosti v spoločnosti HP a školenie zamestnancov týkajúce sa navrhovania, výroby, uvádzania na trh a poskytovania prístupných produktov a služieb.
- Vyvinutie pravidiel prístupnosti produktov a služieb a zaviazanie pracovných skupín vyvíjajúcich produkty k implementácii týchto pravidiel podľa konkurenčných, technických a ekonomických možností.
- Zapojenie ľudí so zdravotným postihnutím do vývoja pravidiel prístupnosti a do navrhovania a testovania produktov a služieb.
- Dokumentovanie funkcií zjednodušenia ovládania a sprístupňovanie informácií o produktoch a službách spoločnosti HP v prístupnom tvare.
- Vytvorenie vzťahov s najväčšími poskytovateľmi pomocných technológií a riešení.
- Podpora interného a externého výskumu a vývoja na zlepšenie pomocných technológií v produktoch a službách spoločnosti HP.
- Podpora a prispievanie k priemyselným štandardom a pravidlám prístupnosti.

International Association of Accessibility Professionals (IAAP)

Asociácia IAAP je nezisková organizácia zameraná na rozvíjanie profesií pracujúcich s prístupnosťou pomocou budovania kontaktov, vzdelávania a certifikácie. Jej cieľom je pomáhať profesionálom pracujúcim s prístupnosťou rozvíjať a napredovať vo svojej kariére a umožniť organizáciám lepšie integrovať prístupnosť a zjednodušenie ovládania do svojich produktov a infraštruktúry.

Ako zakladajúci člen sa spoločnosť HP pripojila k ostatným organizáciám s cieľom posúvať oblasti prístupnosti vpred. Tento záväzok podporuje ciele prístupnosti spoločnosti HP spočívajúce v navrhovaní, vyrábaní a uvádzaní na trh produktov a služieb, ktoré môžu efektívne používať osoby so zdravotným postihnutím.

Asociácia IAAP posilní túto profesiu vďaka globálnemu prepájaniu jednotlivcov, študentov a organizácií, aby sa mohli od seba navzájom učiť. Ak sa chcete dozvedieť viac, navštívte stránku <http://www.accessibilityassociation.org> a zapojte sa do online komunity, prihláste sa k odberu noviniek a prečítajte si informácie o možnostiach členstva.

Vyhľadanie najvhodnejšej pomocnej technológie

Všetci vrátane ľudí so zdravotným postihnutím alebo vekovým obmedzením by mali byť schopní komunikovať, vyjadrovať svoje ja a prepájať sa so svetom pomocou technológie. Spoločnosť HP sa zaviazala zvyšovať povedomie o prístupnosti v rámci našej spoločnosti aj medzi našimi zákazníkmi a partnermi. Či už ide o zväčšenie písma, ktoré uľahčuje oči, rozpoznávanie hlasu, ktoré uľahčí vašim rukám, alebo akúkoľvek inú pomocnú technológiu pomáhajúcu vo vašej konkrétnej situácii, široká ponuka rozličných pomocných technológií uľahčuje používanie produktov spoločnosti HP. Ako si vybrať?

Vyhodnotenie potrieb

Technológia vám môže pomôcť odpútať váš potenciál. Pomocné technológie odstraňujú prekážky a pomáhajú vám získať nezávislosť v domácnosti, v práci aj v komunite. Pomocné technológie (assistive technology – AT) pomáhajú zvýšiť, udržiavať a zlepšiť funkčnosť elektronických a informačných technológií.

Môžete si vybrať z mnohých produktov pomocných technológií. Vaše vyhodnotenie pomocných technológií by malo zahŕňať vyhodnotenie viacerých produktov, zodpovedanie svojich otázok a výber najlepšieho riešenia vašej situácie. Zistíte, že odborníci kvalifikovaní na vyhodnotenie pomocných technológií pôsobia v rôznych oblastiach vrátane certifikovaných odborníkov vo fyzioterapii, ergoterapii, logopédii a ďalších odborných oblastiach. Ostatní môžu tiež poskytnúť potrebné informácie aj bez certifikácie alebo licencie. Danej osoby sa pýtajte na skúsenosti, odbornosť a poplatky, aby ste zistili, či vám pomôže s vašimi potrebami.

Zjednodušenie ovládania produktov HP

Nasledujúce odkazy poskytujú informácie o funkciách zjednodušenia ovládania a pomocných technológiách (ak sú dostupné), ktoré sú súčasťou rôznych produktov spoločnosti HP. Tieto zdroje vám pomôžu vybrať si konkrétne funkcie pomocných technológií a produkty najvhodnejšie vo vašej situácii.

- [HP Elite x3 – Možnosti zjednodušenia ovládania \(Windows 10 Mobile\)](#)
- [Počítače HP – Možnosti zjednodušenia ovládania Windows 7](#)
- [Počítače HP – Možnosti zjednodušenia ovládania Windows 8](#)
- [Počítače HP – Možnosti zjednodušenia ovládania Windows 10](#)
- [Tablety HP Slate 7 – Zapnutie funkcií zjednodušenia ovládania na vašom tablete HP \(Android 4.1/Jelly Bean\)](#)
- [Počítače HP SlateBook – Zapnutie funkcií zjednodušenia ovládania \(Android 4.3, 4.2/Jelly Bean\)](#)
- [Počítače HP Chromebook – Zapnutie funkcií zjednodušenia ovládania na vašom počítači Chromebook alebo Chromebox \(Chrome OS\)](#)
- [Nákup produktov HP – periférne zariadenia k produktom spoločnosti HP](#)

Ak potrebujete ďalšiu podporu týkajúcu sa funkcií zjednodušenia ovládania na vašom produkte HP, pozrite si [Kontaktovanie podpory na strane 80](#).

Ďalšie odkazy na externých partnerov a poskytovateľov, ktorí vám môžu poskytnúť ďalšiu pomoc:

- [Informácie o zjednodušení ovládania produktov Microsoft \(Windows 7, Windows 8, Windows 10, Microsoft Office\)](#)
- [Informácie o zjednodušení ovládania produktov Google \(Android, Chrome, Google Apps\)](#)
- [Pomocné technológie podľa typu postihnutia](#)
- [Assistive Technology Industry Association \(ATIA\)](#)

Štandardy a legislatíva

Štandardy

Výbor USA pre bezbariérovosť vytvoril Časť 508 štandardov Federal Acquisition Regulation (FAR), aby riešil prístup osôb s fyzickým, senzorickým alebo kognitívnym postihnutím k informačným a komunikačným technológiám (IKT). Tieto štandardy obsahujú technické kritériá určené pre rôzne typy technológií, ako aj požiadavky na výkon so zameraním na funkčné vlastnosti pokrytých produktov. Špecifické kritériá pokrývajú softvérové aplikácie a operačné systémy, webové informácie a aplikácie, počítače, telekomunikačné produkty, video a multimédiá a samostatné uzatvorené produkty.

Mandát 376 – EN 301 549

Štandard EN 301 549 bol vytvorený Európskou úniou v rámci Mandátu 376 ako základ online nástrojov na verejné obstarávanie produktov informačných a komunikačných technológií (IKT). Tento štandard definuje funkčné požiadavky na prístupnosť týkajúce sa IKT produktov a služieb spolu s predpísanými postupmi testovania a metodikami hodnotenia jednotlivých požiadaviek na prístupnosť.

Web Content Accessibility Guidelines (WCAG)

Pravidlá Web Content Accessibility Guidelines (WCAG) od iniciatívy Web Accessibility Initiative (WAI) konzorcia W3C pomáha dizajnérom a vývojárom webových stránok lepšie naplňať potreby osôb so zdravotným postihnutím alebo vekovými obmedzeniami. Pravidlá WCAG posúvajú prístupnosť na celý rozsah webového obsahu (text, obrázky, zvuk, video) a webových aplikácií. Pravidlá WCAG možno presne otestovať, sú ľahko pochopiteľné a použiteľné a umožňujú webovým vývojárom flexibilné inovácie. Pravidlá WCAG 2.0 boli tiež schválené ako štandard [ISO/IEC 40500:2012](#).

Pravidlá WCAG sa špecificky zaoberajú prekážkami v používaní webu týkajúcimi sa osôb so zrakovými, sluchovými, fyzickými, kognitívnymi alebo neurologickými postihnutiami a starších používateľov webu s potrebami zjednodušenia ovládania. Pravidlá WCAG 2.0 definujú vlastnosti prístupného obsahu:

- **Vnímateľný** (napríklad prostredníctvom alternatívneho textu k obrázkom, titulkom k zvuku, úpravy zobrazenia a farebného kontrastu)
- **Ovládateľný** (napríklad prostredníctvom ovládania klávesnicou, farebného kontrastu, časovania vstupu, umožnenia navigácie a obmedzenia nebezpečenstva vyvolania záchvatu)
- **Pochopiteľný** (napríklad prostredníctvom čitateľnosti, predvídateľnosti a pomoci so vstupom)
- **Robustný** (napríklad prostredníctvom kompatibility s pomocnými technológiami)

Legislatíva a predpisy

Dôležitosť oblasti prístupnosti informačných technológií a informácií v legislatíve narastá. Nasledujúce prepojenia poskytujú informácie o kľúčových zákonoch, predpisoch a štandardoch.

- [Spojené štáty americké](#)
- [Kanada](#)

- [Európa](#)
- [Austrália](#)
- [Svet](#)

Užitočné zdroje a odkazy týkajúce sa prístupnosti

Nasledujúce organizácie môžu byť dobrým zdrojom informácií o zdravotných postihnutiach a vekových obmedzeniach.



POZNÁMKA: Nejde o úplný zoznam. Tieto organizácie sú uvedené len na informačné účely. Spoločnosť HP nepreberá žiadnu zodpovednosť za informácie alebo kontakty, ktoré sa vyskytujú na internete. Uvedenie na tejto stránke nepredstavuje odporúčanie od spoločnosti HP.

Organizácie

- American Association of People with Disabilities (AAPD)
- The Association of Assistive Technology Act Programs (ATAP)
- Hearing Loss Association of America (HLAA)
- Information Technology Technical Assistance and Training Center (ITTATC)
- Lighthouse International
- National Association of the Deaf
- National Federation of the Blind
- Rehabilitation Engineering & Assistive Technology Society of North America (RESNA)
- Telecommunications for the Deaf and Hard of Hearing, Inc. (TDI)
- W3C Web Accessibility Initiative (WAI)

Vzdelávacie inštitúcie

- California State University, Northridge, Center on Disabilities (CSUN)
- University of Wisconsin - Madison, Trace Center
- University of Minnesota computer accommodations program

Ďalšie informačné zdroje týkajúce sa zdravotných postihnutí

- ADA (Americans with Disabilities Act) Technical Assistance Program
- ILO Global Business and Disability network
- EnableMart
- Európske fórum zdravotne postihnutých
- Job Accommodation Network
- Microsoft Enable

Odkazy spoločnosti HP

[Náš kontaktný formulár](#)

[HP príručka pohodlia a bezpečnosti](#)

[HP predaje verejnému sektoru](#)

Kontaktovanie podpory



POZNÁMKA: Technická podpora je k dispozícii len v angličtine.

- Nepočujúci zákazníci a zákazníci s postihnutím sluchu, ktorí majú otázky o technickej podpore alebo prístupnosti produktov spoločnosti HP:
 - Zavolajte na telefónne číslo +1 (877) 656-7058 pomocou rozhrania TRS/VRS/WebCapTel od pondelka do piatka, 6:00 až 21:00 (časové pásmo GMT-6).
- Zákazníci s inými postihnutiami alebo vekovými obmedzeniami, ktorí majú otázky o technickej podpore alebo prístupnosti produktov spoločnosti HP, môžu použiť niektorú z týchto možností:
 - Zavolajte na telefónne číslo +1 (888) 259-5707 od pondelka do piatka, 6:00 až 21:00 (časové pásmo GMT-6).
 - Vyplňte [Kontaktný formulár pre ľudí so zdravotným postihnutím alebo vekovým obmedzením](#).

Register

A

- aktivácia režimu spánku a dlhodobého spánku 38
- aktualizácia programov a ovládačov 57
- antény siete WLAN, identifikácia 6
- antény siete WWAN, identifikácia 7
- antivírusový softvér 53
- AT (pomocné technológie)
 - účel 76
 - vyhľadanie 77
- audio 29
 - HDMI 33
 - nastavenia zvuku 30
 - reproduktory 29
 - slúchadlá 29
 - súpravy slúchadiel s mikrofónom 30
- Automatic DriveLock (Automatická funkcia DriveLock)
 - povolenie 48
 - zakázanie 49
- Automatická funkcia DriveLock 48

B

- batéria
 - nízke úrovne nabitia batérie 41
 - úspora energie 41
 - vybíjanie 41
 - vyhľadanie informácií 41
 - vyriešenie nízkej úrovne nabitia batérie 42
 - zapečatená výrobcom 42
- batéria zapečatená výrobcom 42
- bezdrôtová sieť (WLAN)
 - funkčný dosah 19
 - pripojenie 19
 - pripojenie k firemnej sieti WLAN 19
 - pripojenie k verejnej sieti WLAN 19
- bezdrôtové antény, identifikácia 7
- bod obnovenia systému, vytvorenie 61

C

- cestovanie s počítačom 16, 59
- Computer Setup 64
 - heslo správcu systému BIOS 46
 - navigácia a výber položiek 64
 - obnovenie nastavení od výrobcu 64
 - spustenie 64

Č

- čistenie počítača 57, 59

D

- dátový prenos 36
- DriveLock
 - popis 50
 - povolenie 51
 - zakázanie 51

E

- elektrostatický výboj 75
- externé napájanie, používanie 42

F

- funkčné klávesy 12
 - bezdrôtové 13
 - hlasitosť reproduktora 13
 - identifikácia 12
 - jas obrazovky 12
 - nasledujúca 13
 - obrazovka ochrany súkromia 11, 12
 - podsvietenie klávesnice 13
 - pomoc 13
 - používanie 12
 - pozastavenie 13
 - prehrávanie 13
 - prepínanie obrazu na obrazovke 13
 - režim Lietadlo 13
 - stlmiť 13
 - TouchPad 13
- funkčné klávesy jasu obrazovky 12
- funkčné klávesy na ovládanie hlasitosti reproduktora 13

- funkčný kláves bezdrôtovej komunikácie 13
- funkčný kláves nasledujúcej stopy 13
- funkčný kláves obrazovky ochrany súkromia, identifikácia 11, 12
- funkčný kláves pozastavenia 13
- funkčný kláves prehrávania 13
- funkčný kláves prepínania obrazu na obrazovke 13
- funkčný kláves stlmenia hlasitosti 13
- funkčný kláves získania pomoci 13

G

- gestá dotykovej obrazovky
 - posúvanie jedným prstom 28
- gestá zariadenia Precision TouchPad
 - posúvanie dvoma prstami 25
 - potiahnutie štyrmi prstami 27
 - potiahnutie tromi prstami 27
 - ťuknutie dvoma prstami 25
 - ťuknutie štyrmi prstami 26
 - ťuknutie tromi prstami 26
- gestá zariadenia TouchPad
 - posúvanie dvoma prstami 25
 - potiahnutie štyrmi prstami 27
 - potiahnutie tromi prstami 27
 - ťuknutie dvoma prstami 25
 - ťuknutie štyrmi prstami 26
 - ťuknutie tromi prstami 26
- gestá zariadenia TouchPad a dotykovej obrazovky
 - stiahnutie alebo priblíženie dvoma prstami 25
 - ťuknutie 24
- gesto posúvania dvoma prstami na zariadení TouchPad 25
- gesto posúvania jedným prstom na dotykovej obrazovke 28
- gesto potiahnutia štyrmi prstami na zariadení TouchPad 27
- gesto potiahnutia tromi prstami na zariadení TouchPad 27

gesto stiahnutia alebo priblíženia dvoma prstami zariadenia TouchPad a dotykovej obrazovky 25
gesto ťuknutia dvoma prstami na zariadenie TouchPad 25
gesto ťuknutia štyrmi prstami na zariadenie TouchPad 26
gesto ťuknutia tromi prstami na zariadenie TouchPad 26
gesto ťuknutia zariadenia TouchPad a dotykovej obrazovky 24

H

hardvér, vyhľadanie 3
heslá
 používateľ 45
 správca 45
 správca systému BIOS 46
heslo automatickej funkcie DriveLock zadanie 49
heslo funkcie DriveLock
 nastavenie 50
 zadanie 52
 zmena 52
heslo používateľa 45
heslo správcu 45
hlasitosť
 nastavenie 13
 stlmiť 13
Hlavné heslo funkcie DriveLock zmena 52
HP 3D DriveGuard 56
HP Client Security 54
HP Easy Clean
 používanie 57
HP Fast Charge 40
HP LAN-Wireless Protection 22
HP PC Hardware Diagnostics UEFI (Diagnostika hardvéru počítača HP)
 používanie 70
 prevzatie 70
 spustenie 70
HP PC Hardware Diagnostics Windows
 inštalácia 69
 používanie 68
 prevzatie 69
HP Sure Recover 63
HP Touchpoint Manager 54

I

ikona Napájanie, používanie 40
indikátor batérie 4
indikátor bezdrôtového rozhrania 18
indikátor funkcie caps lock, identifikácia 8
indikátor funkcie Num Lock 9
indikátor kamery, identifikácia 6
indikátor klávesu ochrany súkromia 8
indikátor stlmenia hlasitosti mikrofónu, identifikácia 8
indikátory
 batéria 4
 caps lock 8
 funkcia Num Lock 9
 kamera 6
 kláves ochrany súkromia 8
 napájanie 8
 sieťový napájací adaptér a batéria 4
 stlmenie hlasitosti mikrofónu 8
 zamknutie klávesu fn 9
indikátory napájania 8
indikátor zamknutia klávesu fn, identifikácia 9
informácie o batérii, vyhľadanie 41
Informačné zdroje spoločnosti HP 1
International Association of Accessibility Professionals 76
interné mikrofóny, identifikácia 6

K

kamera 6
 identifikácia 6
 používanie 29
karta nano SIM, vloženie 17
kláves aplikácií systému Windows, identifikácia 12
kláves bezdrôtového rozhrania 18
kláves esc, identifikácia 11
kláves fn, identifikácia 11
klávesnica
 štandardná numerická 12
klávesnica a voliteľná myš
 používanie 28
kláves ochrany súkromia 11
klávesové skratky
 používanie 14

pozastavenie 14
prerušenie 14
programovací dopyt 14
scroll lock 14
stlmenie mikrofónu 13
vložiť 14

kláves režimu Lietadlo 13, 18
kláves s logom Windows, identifikácia 11
kláves stlmenia mikrofónu, identifikácia 13

klávesy

 aplikácia systému Windows 12
 esc 11
 fn 11
 funkčné 12
 num lock 12
 ochrana súkromia 11
 režim Lietadlo 13
 TouchPad 13
 Windows 11

kláves zariadenia TouchPad 13
kombinovaný konektor zvukového výstupu (slúchadlá)/zvukového vstupu (mikrofón), identifikácia 5
konektor, napájací 4, 5
konektory
 kombinovaný konektor zvukového výstupu (slúchadlá)/zvukového vstupu (mikrofón) 5

kritická úroveň nabitia batérie 42
kryt na ochranu súkromia kamery
 používanie 29
kryt na ochranu súkromia kamery, identifikácia 6

Ľ

ľavá ovládacia oblasť, identifikácia 8

M

MAC Address Pass Through od HP 23
Miracast 36

N

nainštalovaný softvér, vyhľadanie 3
napájací konektor
 identifikácia 5
 identifikácia USB Type-C 4

- napájací konektor USB Type-C a port Thunderbolt s funkciou HP Sleep and Charge, identifikácia 4
 - napájanie
 - batéria 40
 - externé 42
 - napájanie z batérie 40
 - nastavenia napájania, používanie 40
 - Nastavenia nástroja Remote HP PC Hardware Diagnostics UEFI
 - používanie 71
 - vlastné nastavenie 72
 - nastavenia TPM 67
 - nastavenia zvuku, používanie 30
 - nástroje Windows, používanie 61
 - názov a číslo produktu, počítač 15
 - NFC 21
 - nízka úroveň nabitia batérie 41
- O**
- oblasť na ťuknutie pre technológiu NFC, identifikácia 8
 - obnovenie 61
 - disky 62
 - jednotka USB flash 62
 - médiá 62
 - oblasť HP Recovery 62
 - obnovovacie médiá
 - vytváranie pomocou nástroja HP Cloud Recovery Download Tool 61
 - vytváranie pomocou nástrojov systému Windows 61
 - obnovovacie médiá HP
 - obnovenie 62
 - odtlačky prstov, registrácia 52
 - otvor pre bezpečnostné lanko, identifikácia 5
 - otvory
 - bezpečnostné lanko 5
 - ovládacia oblasť 8
 - ovládacie prvky bezdrôtovej komunikácie
 - operačný systém 18
 - tlačidlo 18
- P**
- podsvietenie klávesnice
 - funkčný kláves 13
 - polohovacia páčka, identifikácia 8
 - pomocné technológie (AT)
 - účel 76
 - vyhľadanie 77
 - pomôcka Setup Utility
 - navigácia a výber položiek 64
 - obnovenie nastavení od výrobcu 64
 - poradie spúšťania
 - zmena použitím príkazu f9 67
 - poradie spúšťania, zmena 62
 - port HDMI
 - pripojenie 33
 - port HDMI, identifikácia 4
 - port SuperSpeed a konektor DisplayPort, pripojenie USB Type-C 31
 - port Thunderbolt s funkciou HP Sleep and Charge
 - identifikácia USB Type-C 4
 - port USB SuperSpeed, identifikácia 5, 6
 - port USB SuperSpeed s funkciou HP Sleep and Charge, identifikácia 5
 - port USB Type-C, pripojenie 31, 32, 37
 - port USB Type-C SuperSpeed s funkciou HP Sleep and Charge, identifikácia 4
 - porty
 - HDMI 4, 33
 - napájací konektor USB Type-C a port Thunderbolt s funkciou HP Sleep and Charge 4
 - port USB SuperSpeed s funkciou HP Sleep and Charge 5
 - port USB Type-C SuperSpeed a DisplayPort 31
 - USB SuperSpeed 5, 6
 - USB Type-C 37
 - USB Type-C SuperSpeed s funkciou HP Sleep and Charge 4
 - USB Type-C Thunderbolt 32
 - používanie klávesnice a voliteľnej myši 28
 - používanie zariadenia TouchPad 24
 - pravá ovládacia oblasť, identifikácia 8
 - Pravidlá pomoci HP 76
 - Precision TouchPad
 - používanie 24
 - preprava počítača 59
 - prevádzkové prostredie 74
 - príkion 73
 - pripojenie k firemnej sieti WLAN 19
 - pripojenie k sieti WLAN 19
 - pripojenie k verejnej sieti WLAN 19
 - prístupnosť 76
 - prístupnosť si vyžaduje
 - vyhodnotenie 77
- R**
- regulačné informácie
 - certifikačné štítky bezdrôtových zariadení 16
 - regulačný štítok 16
 - reproduktory
 - pripojenie 29
 - reproduktory, identifikácia 9
 - režim dlhodobého spánku
 - spustenie 39
 - spustenie v prípade kritickej úrovne nabitia batérie 42
 - ukončenie 39
 - režim spánku
 - spustenie 38
 - ukončenie 38
 - režim spánku a dlhodobého spánku, aktivácia 38
- S**
- sériové číslo, počítač 15
 - servisné štítky, umiestnenie 15
 - slúchadlá, pripojenie 29
 - snímač odtlačkov prstov 54
 - snímač odtlačkov prstov, identifikácia 10
 - snímač okolitého svetla, identifikácia 6
 - softvér
 - antivírusový 53
 - brána firewall 53
 - Čistenie disku 56
 - Defragmentácia disku 56
 - softvér brány firewall 53
 - softvér Čistenie disku 56
 - softvér Defragmentácia disku 56
 - softvérové aktualizácie, inštalácia 53

- spodná strana 16
- správa napájania 38
- starostlivosť o drevenú dyhu 59
- starostlivosť o počítač 57
- stav nabitia batérie 41
- súčasti
 - ľavá strana 5
 - oblasť klávesnice 7
 - obrazovka 6
 - pravá strana 3
 - spodná strana 15
- súčasti na ľavej strane 5
- súčasti na pravej strane 3
- súčasti obrazovky 6
- súpravy slúchadiel s mikrofónom, pripojenie 30
- Sure Start
 - používanie 67
- systém BIOS
 - aktualizácia 65
 - prevzatie aktualizácie 66
 - zistenie verzie 65
- systém GPS 20
- systém nereaguje 39

Š

- špeciálne klávesy, používanie 11
- štandardná numerická klávesnica, identifikácia 12
- štandardy a legislatíva, prístupnosť 78
- Štandardy prístupnosti Časti 508 78
- štítky
 - Bluetooth 16
 - certifikácia bezdrôtových zariadení 16
 - regulačné 16
 - sériové číslo 15
 - servisné 15
 - WLAN 16
- štítko siete WLAN 16
- štítko s informáciami o certifikácii bezdrôtových zariadení 16
- štítko zariadenia Bluetooth 16

T

- Thunderbolt, pripojenie USB Type-C 32

- tlačidlá
 - ľavé tlačidlo zariadenia TouchPad 8
 - napájanie 9, 11
 - pravé tlačidlo zariadenia TouchPad 8
- tlačidlo bezdrôtového rozhrania 18
- tlačidlo napájania, identifikácia 9, 11
- TouchPad
 - nastavenia 7
 - používanie 24

U

- údaje na prenos 36
- údržba
 - aktualizácia programov a ovládačov 57
 - Čistenie disku 56
 - Defragmentácia disku 56

V

- vetracie otvory, identifikácia 9, 15
- video 30
 - bezdrôtové displeje 36
 - port HDMI 33
 - USB Type-C 31, 32
 - zariadenie DisplayPort 31
 - zariadenie s portom Thunderbolt 32
- vypnutie 39
- vypnutie počítača 39

W

- Windows
 - bod obnovenia systému 61
 - obnovovacie médiá 61
 - zálohovanie 61
- Windows Hello
 - používanie 52

Z

- zákaznícka podpora, prístupnosť 80
- zálohovanie, vytváranie 61
- zálohy 61
- zariadenia s vysokým rozlíšením, pripojenie 33, 36
- zariadenie Bluetooth 20
- Zariadenie Bluetooth 18
- Zariadenie HP ako služba (HP DaaS) 54

- zariadenie siete WLAN 16
- zariadenie siete WWAN 18, 19
- zariadenie TouchPad
 - tlačidlá 8
- zásuvka na kartu Smart Card, identifikácia 6
- zásuvka pre kartu SIM, identifikácia 3
- zásuvky
 - karta SIM 3
 - karta Smart Card 6
- zdroje, prístupnosť 79
- zóna zariadenia TouchPad, identifikácia 8
- zvuk
 - nastavenie hlasitosti 13
- zvuk HDMI, konfigurácia 33