

ľevoit®



NÁVOD NA POUŽITIE

Inteligentný zvlhčovač Levoit Dual 200S s vrchným plnením

Model: LUH-D301S-WEU

SK



Máte otázky alebo nejaké obavy?

Prosím, kontaktujte nás na info@tygotec.eu.

Obsah

Obsah balenia	3
Technické parametre	3
Bezpečnostné informácie	4
Zoznámte sa so svojim inteligentným zvlhčovačom	6
Ovládacie prvky a displej	8
Začíname	9
Nastavenie v aplikácii VeSync	11
Používanie inteligentného zvlhčovača	12
Starostlivosť a údržba	15
Odstraňovanie problémov	20
Odstraňovanie problémov v aplikácii VeSync	22
Informácie o záruke	23
Zákaznícka podpora	24

Obsah balenia

- 1 × Inteligentný zvlhčovač
- 1 × Čistiaca kefka
- 2 × Hubička na vodný filter(1 predinštalovaná)
- 1 × Návod na použitie

Technické parametre

Zdroj napájania	24V ~1A
Menovitý výkon	24W
Kapacita nádržky na vodu	3 litre
Maximálna doba prevádzky	Až 25 hodín pri nízkom nastavení pary <i>Poznámka: Zvlhčovač môže bežať dlhšiu alebo kratšiu dobu v závislosti od okolitej teploty a vlhkosti.</i>
Úroveň hluku	≤ 28dB
Efektívny rozsah	10–27 m ²
Rozmery	18 × 18 × 30 cm
Hmotnosť	1.4 kg
Napájací adaptér	Vstup: 100–240V~ 50/60Hz Výstup: 24V ~ 1A
Frekvenčný rozsah Wi-Fi®	2412–2472MHz E.I.R.P.: 18dBm
Frekvenčný rozsah Bluetooth®	2402–2480MHz E.I.R.P.: 8dBm

Poznámka: Ak chcete získať prístup k ďalším funkciám inteligentného zvlhčovača, stiahnite si bezplatnú aplikáciu VeSync (pozri stranu 11).

PŘEČÍTAJTE SI A USCHOVAJTE TIETO POKYNY BEZPEČNOSTNÉ INFORMÁCIE

Aby ste znížili riziko požiaru, úrazu elektrickým prúdom alebo iného zranenia, dodržujte všetky pokyny a bezpečnostné pokyny uvedené v tomto návode na použitie.

Všeobecné bezpečnostné pokyny

- Tento zvlhčovač používajte **iba** tak, ako je uvedené v tomto návode.
- **Umiestnite** zvlhčovač a kábel tak, aby o ne nikto nezakopol a zvlhčovač neprevrhol. Neumiestňujte do blízkosti veľkých kusov nábytku alebo na miesta s vysokou prevádzkou.
- Ak zvlhčovač nepoužívate, vypnite ho a odpojte od napájania vytiahnutím zástrčky zo zásuvky.
- **Nepoužívajte** zvlhčovač vo vlhkom prostredí.
- Udržujte zvlhčovač mimo dosahu detí.
- **Neotvárajte** základňu ani nevyberajte snímač hladiny vody za účelom samoobsluhy.
- Pred čistením zvlhčovača alebo odpojením nádržky na vodu od základne zvlhčovača **vždy** odpojte zvlhčovač z elektrickej zásuvky.
- Pred použitím sa **vždy** uistite, že je zvlhčovač umiestnený na rovnom povrchu.
- Nádržku na vodu plňte **iba** čistou vodou. Nikdy neplňte nádržku na vodu inými kvapalinami.
- **Neumiestňujte** zvlhčovač do blízkosti zdrojov tepla, ako sú varné dosky, rúry alebo radiátory.
- **Neumiestňujte** zvlhčovač priamo na podlahy, koberce alebo predložky.
- **Nepoužívajte** náhradné diely iných výrobcov pre tento produkt.
- Nezakrývajte trysku, keď je zvlhčovač zapnutý. Mohlo by dôjsť k poškodeniu zvlhčovača.
- Pred premiestnením zvlhčovača vyberte nádržku na vodu zo základne.
- Neponárajte základňu zvlhčovača, napájací kábel ani zástrčku do vody.
- Ak je zvlhčovač poškodený alebo nefunguje správne, prestaňte ho používať a okamžite kontaktujte zákaznicku podporu (viď strana 24).
- Zvlhčovač nie je určený na komerčné použitie. Len na použitie v domácnosti.
- Dohládajte na deti, keď sú v blízkosti zvlhčovača.
- Deti by nemali čistiť alebo vykonávať údržbu zvlhčovača bez dozoru.
- Tento zvlhčovač môžu používať deti vo veku 8 rokov a staršie, rovnako ako osoby so zníženými fyzickými, zmyslovými alebo duševnými schopnosťami alebo nedostatkom skúseností a znalostí, pokiaľ sú pod dohľadom alebo boli poučené o používaní zvlhčovača bezpečným spôsobom a rozumejú možnému nebezpečenstvu.

Upozornenie: Nebezpečenstvo netesnosti a úrazu elektrickým prúdom

Do nádržky na vodu alebo do základne **nepridávajte** ďalšie kvapaliny na úpravu vody. Mohlo by to poškodiť zvlhčovač a spôsobiť netesnosti.

Napájanie a kábel

- **Nemanipulujte** s napájacím káblom alebo zástrčkou mokrymi rukami. Udržujte zástrčku a napájací kábel mimo dosahu akýchkoľvek tekutín.
- Ak je napájací kábel poškodený, musí ho vymeniť spoločnosť Arovast Corporation alebo podobne kvalifikovaná firma, aby sa predišlo nebezpečenstvu úrazu elektrickým prúdom alebo požiaru. Kontaktujte prosím zákaznicku podporu (strana 24).
- Odpojením napájacieho kábla deaktivujete diaľkové ovládanie zvlhčovača a dočasne odpojte zvlhčovač od aplikácie VeSync a ďalších aplikácií tretích strán.

Bezpečnosť údržby



ČISTITE NÁDRŽKU NA VODU A ZÁKLADŇU KAŽDÉ 3 DNI ALEBO ČASTEJŠIE

- Uvedomte si, že vysoká vlhkosť môže podporovať rast biologických organizmov v prostredí.
- **Nedovoľte**, aby oblasť okolo zvlhčovača zvlhla. Pokiaľ dôjde k vlhkosti, znížte výkon zvlhčovača. Pokiaľ výkon zvlhčovača nie je možné znížiť, používajte zvlhčovač prerušovane. Nedovoľte, aby savé materiály, ako sú koberce, záclony, závesy alebo obrusy, zvlhli.
- Počas plnenia a čistenia zvlhčovača ho odpojte zo zásuvky.
- **Nikdy** nenechávajte vodu v nádržke, keď zvlhčovač nepoužívate.
- Pred uskladnením zvlhčovač vyprázdnite a vyčistite. Pred ďalším použitím zvlhčovač vyčistite.
- **Varovanie:** Mikroorganizmy, ktoré sa môžu vyskytovať vo vode alebo v prostredí, kde je zvlhčovač používaný alebo skladovaný, môžu rásť vo vodnej nádržke, byť vyfukované do vzduchu a spôsobiť veľmi vážne zdravotné riziká, keď nie je voda pravidelne vymieňaná a nádržka na vodu nie je riadne čistená každé 3 dni.
- Vyprázdňte nádržku a dopĺňajte vodu každý tretí deň. Pred doplnením zvlhčovač očistite čerstvou vodou z vodovodu alebo čistiacimi prostriedkami (viď sekcia Čistenie, strana 15). Odstráňte všetok vodný kameň, usadeniny alebo film, ktorý sa vytvoril na stranách nádržky alebo na vnútorných povrchoch, a všetky povrchy utrite do sucha. Podrobné pokyny nájdete v sekcii **Čistenie** (strana 15).



Tento symbol znamená, že výrobok nesmie byť likvidovaný ako domový odpad a mal by byť odovzdaný do príslušného zberného miesta na recykláciu. Správna likvidácia a recyklácia pomáha chrániť prírodné zdroje, ľudské zdravie a životné prostredie.

Ďalšie informácie o likvidácii a recyklácii tohto produktu získate od miestneho úradu, služby pre likvidáciu odpadu alebo v obchode, kde ste tento produkt zakúpili.

ZOZNÁMTE SA SO SVOJIM INTELIGENTNÝM ZVLHČOVAČOM

- | | | | | | |
|----|-----------------------|----|--|----|----------------------------|
| A. | Tryska | I. | Displej | Q. | Držiaky plavákov |
| B. | Kryt nádržky na vodu | J. | Čistiaca kefa | R. | Prevodník |
| C. | Puzdro vodného filtra | K. | Napájací adaptér | S. | Sekundárny plavák |
| D. | Vodný filter | L. | Ryska maximálnej hladiny vody (nádržka) | T. | Snímač vlhkosti |
| E. | Trubice na paru | M. | Výstupný ventil vody | U. | Nožičky |
| F. | Nádržka na vodu | N. | Tlmič hluku | V. | Vstup napájacieho adaptéra |
| G. | Plavák | O. | Výstup vzduchu | W. | Vstup vzduchu |
| H. | Základňa | P. | Ryska maximálnej hladiny vody (základňa) | | |

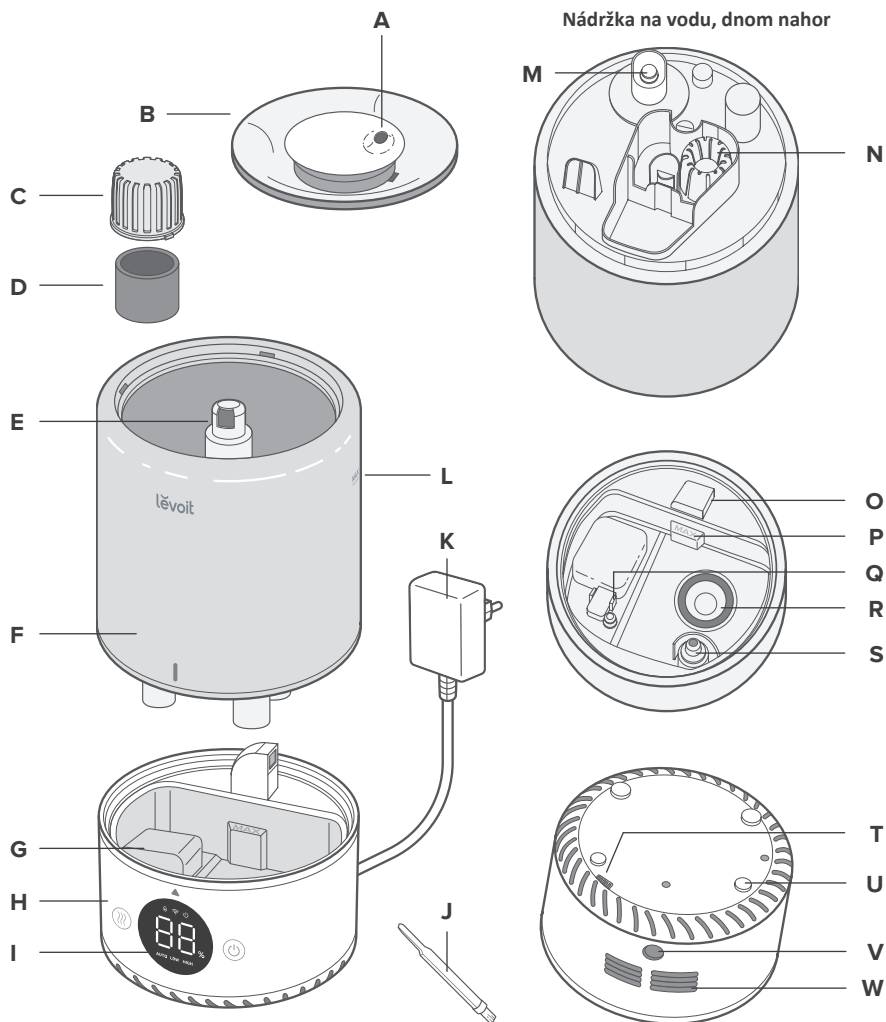

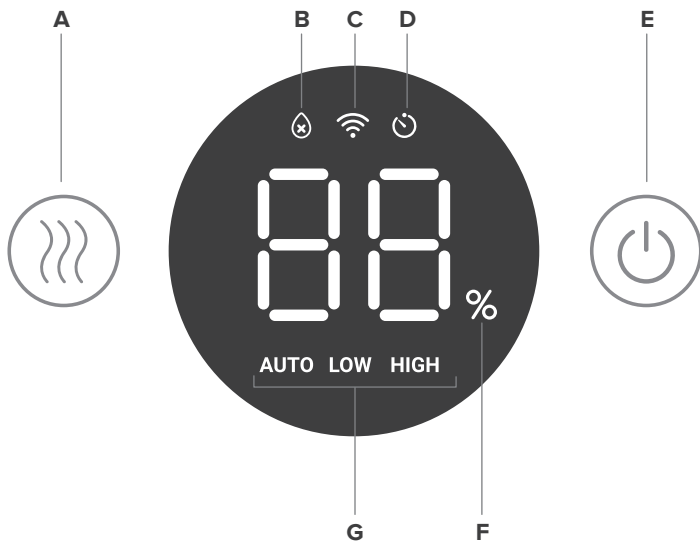

- A. Tlačidlo úrovne pary
- B. Indikátor žiadnej vody
- C. Indikátor WiFi

- D. Indikátor časovača
Poznámka: Časovač musí byť nastavený v aplikácii VeSync.

- E. Vypínač
- F. Úroveň vlhkosti
- G. Indikátor úrovne pary

OVLÁDACIE PRVKY A DISPLEJ

Poznámka: Tieto funkcie môžete tiež ovládať pomocou aplikácie VeSync, rovnako ako ďalšie funkcie (viď strana 13).



Vypínač

- Stlačte pre zapnutie/vypnutie zvlhčovača.
- Stlačte a podržte po dobu 5 sekúnd pre spárovanie s aplikáciou VeSync. Ďalšie informácie nájdete v pokynoch aplikácie VeSync.
- Stlačením a podržaním po dobu 15 sekúnd resetujete zvlhčovač. Tým sa obnoví východiskové nastavenie zvlhčovača a odpojí sa od Wi-Fi® a aplikácie VeSync (pozri stranu 11).



Indikátor WiFi

- Svieti, nesvieti alebo bliká ako signalizácia stavu párovania. Ďalšie informácie nájdete v pokynoch programu VeSync.



Indikátor žiadnej vody

- Bliká, keď v nádrži nie je žiadna voda. Potom, čo tento indikátor 10-krát zabliká, zvlhčovač sa vypne. Naplňte nádržku a správne ju umiestnite na základňu, aby ste mohli zvlhčovač používať.
- Rozsvieti sa, keď je vybratá nádržka na vodu. Indikátor zostane svietiť, kým nie je nádržka vrátená späť.



Tlačidlo úrovne pary

- Opakovaným stlačením môžete prechádzať nastaveniami úrovne pary: nízka, vysoká a automatický režim. (Ďalšie podrobnosti o automatickom režime nájdete na strane 13.)
- Stlačením a podržaním po dobu 3 sekúnd vypnete displej zvlhčovača. Tým sa automaticky zmení nastavenie úrovne pary na automatický režim.



Upomienka na vyčistenie zvlhčovača

- Potom, čo bol zvlhčovač v prevádzke celkom 72 hodín, pri ďalšom zapnutí zvlhčovača zapípa a na displeji sa zobrazí „CL“ ako upomienka, že je potrebné zvlhčovač vyčistiť. Pred ďalším použitím zvlhčovač vyčistite (viď strana 15).
- Stlačením ľubovoľného tlačidla resetujte túto upomienku. Upomienka sa tiež resetuje odpojením zvlhčovača zo zásuvky.

ZAČÍNAME

1. Odstráňte všetky obaly.
2. Vyberte nádržku na vodu zo základne a **odstráňte všetku pásku**, vrátane pásky na plaváku. [Obrázok 1.1]

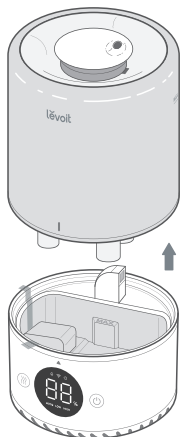

Obrázok 1.1

3. Pred prvým použitím všetky diely zvlhčovača opláchnite a znova ho zložte dohromady (viď sekcia **Čistenie**, strana 15).

Poznámka:

- Skontrolujte, či je vodný filter správne na svojom mieste. Pokiaľ nie, otočte filter v smere hodinových ručičiek, aby ste ho zaisťovali na mieste. [Obrázok 1.2]

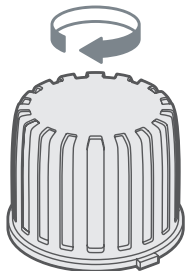

Obrázok 1.2

- Skontrolujte, či je plavák bezpečne na svojom mieste. [Obrázok 1.3]

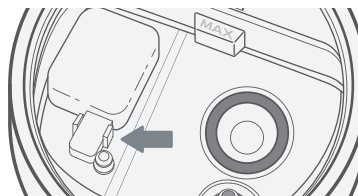

Obrázok 1.3

4. Zvoľte pre zvlhčovač tvrdé, rovné miesto, aspoň 30 cm od akýchkoľvek múrov. Povrch musí byť vodeodolný. [Obrázok 1.4]

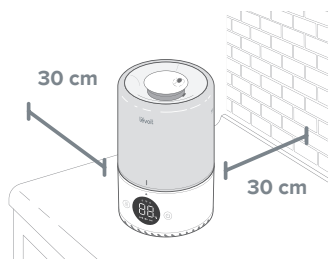

Obrázok 1.4

5. Para by mala byť odvádzaná smerom od stien, nábytku, lôžkovín a spotrebičov. [Obrázok 1.5]

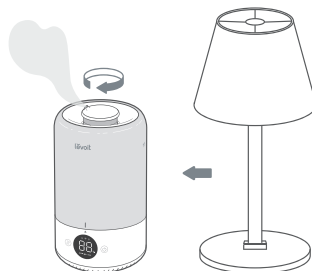

Obrázok 1.5

Plnenie a dopĺňovanie

Poznámka: Pred plnením sa uistite, že je nádržka na vodu čistá.

1. Odstráňte kryt nádržky na vodu pridržaním trysky a ťahom hore. [Obrázok 1.6]

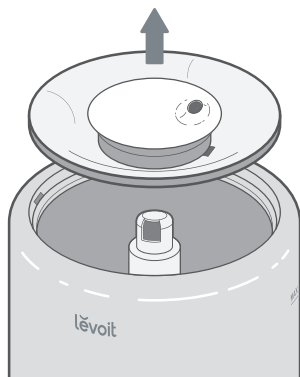

Obrázok 1.6

2. Naplňte nádržku vodou s izbovou teplotou. [Obrázok 1.7] **Neplňte horúcou vodou.**

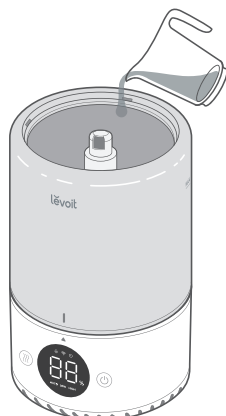

Obrázok 1.7

Poznámka:

- Na plnenie nádržky odporúčame používať vyčistenú alebo destilovanú vodu.
- **Nedoplňujte** vodu cez rysku maximálnej hladiny vody v nádržke.

UPOZORNENIA

- **Nepridávajte** vodu priamo do základne. [Obrázok 1.8]

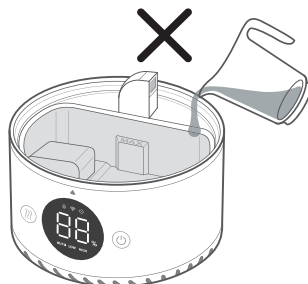

Obrázok 1.8

- **Nepridávajte** vodu cez trubicu na paru. [Obrázok 1.9]

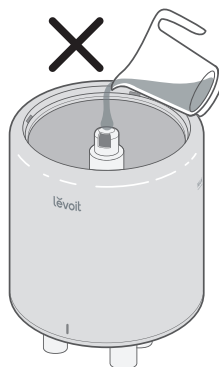

Obrázok 1.9

3. Nasadíte späť kryt nádržky na vodu.

Poznámka: Uistite sa, že tryska na kryte nádržky na vodu je umiestnená nad trubicou na paru, inak zvlhčovač nemusí fungovať správne. [Obrázok 1.10]

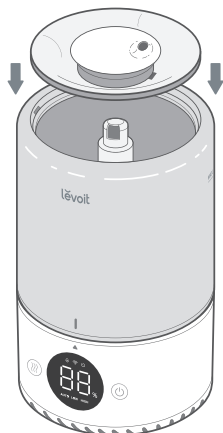

Obrázok 1.10

4. Prípadne môžete pridať 10–15 kvapiek esenciálneho oleja do základne pre aromaterapiu. [Obrázok 1.11]

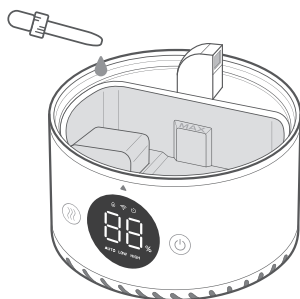

Obrázok 1.11

Poznámka: Na dosiahnutie najlepších výsledkov odporúčame používať čistý esenciálny olej.

NASTAVENIE V APLIKÁCII VESYNC

Poznámka: Kvôli priebežným aktualizáciám a vylepšeniam sa môže aplikácia VeSync mierne líšiť, než je uvedené v tomto návode. V prípade akýchkoľvek rozdielov postupujte podľa pokynov v aplikácii.

1. Ak chcete stiahnuť aplikáciu VeSync, naskenujte QR kód alebo vyhľadajte „VeSync“ v Apple App Store® alebo Google Play Store. [Obrázok 1.12]

Poznámka: Pre užívateľov systému Android™ vyberte „Povolit“ pre použitie aplikácie VeSync.

2. Otvorte aplikáciu VeSync. Ak už máte účet, kliknite na **Prihlásiť**. Ak chcete vytvoriť nový účet, kliknite na **Zaregistrovať sa**.

Poznámka: Ak chcete používať služby a produkty tretích strán, musíte si vytvoriť svoj vlastný účet VeSync. Tieto služby a produkty nebudú fungovať s účtom hosťa. S účtom VeSync môžete tiež umožniť svojej rodine a priateľom ovládať váš inteligentný zvlhčovač.

3. Pri nastavovaní inteligentného zvlhčovača postupujte podľa pokynov v aplikácii.

Poznámka:

- Pomocou aplikácie VeSync môžete pripojiť svoj inteligentný zvlhčovač k Amazon Alexa alebo Google Assistant™. Postupujte podľa pokynov v aplikácii a pripojte aplikáciu VeSync k hlasovému asistentovi.
- Keď sa telefón pripája k inteligentnému zvlhčovaču, musí mať váš telefón zapnuté určovanie polohy. To je potrebné na nadviazanie pripojenia Bluetooth®. Určovanie polohy môžete vypnúť potom, čo sa váš inteligentný zvlhčovač pripojí k aplikácii VeSync.

Pripojenie WiFi:

- Ak chcete odpojiť WiFi, stlačte vypínač a podržte ho 15 sekúnd, kým nezhasne indikátor WiFi. Tým obnovíte predvolené nastavenia inteligentného zvlhčovača a odpojte ho od aplikácie VeSync.
- Chcete-li se znovu připojit, postupujte podle pokynů v aplikaci VeSync pro přidání zařízení.



Obrázok 1.12

POUŽÍVANIE INTELIGENTNÉHO ZVLHČOVAČA

Poznámka: Použitie aplikácie VeSync vám umožňuje ovládať váš inteligentný zvlhčovač na diaľku a pristupovať k ďalším funkciám (viď strana 13).

1. Zapojte zvlhčovač do zásuvky. Stlačením vypínače zapnete zvlhčovač. Zvlhčovač začne automaticky tvoriť paru na 3 sekundy a potom zmení úroveň na nízke nastavenie pary.

Poznámka: Pokiaľ v nádržke nie je voda, ☹️ zabliká 10-krát a zvlhčovač sa vypne. Naplňte nádržku na vodu (viď sekcia **Začínáme**, strana 9).

2. Opakovaným stlačením 🔄 môžete prechádzať nastavením pary: nízka úroveň, vysoká úroveň, automatický režim. [Obrázok 3.1]

Poznámka:

- Zvlhčovač nebude v automatickom režime tvoriť paru, pokiaľ bude vlhkosť vyššia ako 50 %. Ak chcete, aby zvlhčovač stále tvoril paru, zmeňte nastavenie pary alebo zmeňte nastavenie automatického režimu v aplikácii VeSync.
- Ďalšie informácie o automatickom režime nájdete na strane 13.

3. Otáčaním trysky upravte smer pary.

[Obrázok 3.2]

4. Keď vaša miestnosť dosiahne požadovanú úroveň vlhkosti, prepnite zvlhčovač na nižšie nastavenie alebo ho vypnite. Zdravá vlhkosť je medzi 40% a 50%. [Obrázok 3.3]

Poznámka: Môžete tiež použiť automatický režim na udržanie úrovne vlhkosti medzi 40 % a 50 %.

5. Stlačte vypínač pre vypnutie zvlhčovača.

Poznámka:

- Pokiaľ v nádržke nie je žiadna voda, zvlhčovač prestane tvoriť paru, ☹️ zabliká 10-krát a zvlhčovač sa vypne. Doplňte vodu do nádržky a správne ju umiestnite na základňu, aby ste mohli zvlhčovač používať.
- Ak je nádržka na vodu vypratá, ☹️ bude svietiť, kým nebude nádržka vrátená späť.

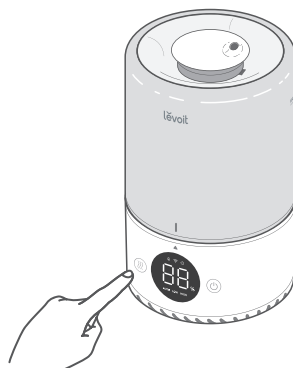

Obrázok 3.1

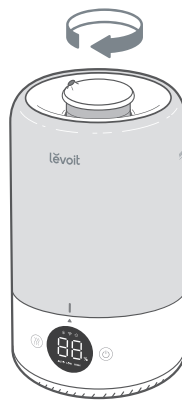

Obrázok 3.2

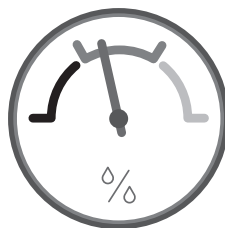

Obrázok 3.3

Automatický režim

Automatický režim využíva senzor zvlhčovača na automatické nastavenie úrovne pary (alebo jeho vypnutie), aby bola zachovaná zdravá úroveň vlhkosti.

- Automatický režim automaticky upravuje úroveň pary tak, aby bola udržiavaná relatívna vlhkosť 40–50 %. Cieľovú úroveň vlhkosti môžete zmeniť v aplikácii VeSync.
- V predvolenom nastavení automatického režimu je použité automatické zastavenie. Zvlhčovač prestane tvoriť paru, keď je dosiahnutá najvyššia cieľová úroveň vlhkosti. Ak vlhkosť klesne pod cieľovú úroveň, zvlhčovač začne znova tvoriť paru.
- Ak je zvolený automatický režim a vlhkosť je vyššia ako cieľová úroveň, zvlhčovač nebude tvoriť paru, kým sa vlhkosť nezníži.
- V aplikácii VeSync môžete zapnúť/vypnúť automatické zastavenie. Ak je automatické zastavenie vypnuté, zvlhčovač bude po dosiahnutí najvyššej cieľovej úrovne vlhkosti pokračovať v prevádzke na nízkej úrovni pary.

Funkcie v aplikácii VeSync

Aplikácia VeSync vám umožňuje prístup k ďalším šikovným funkciám, vrátane tých, ktoré sú uvedené nižšie.

Diaľkové ovládanie

- Zapnite/vypnite zvlhčovač pomocou telefónu.
- Prechádzajte úrovňami pary a zapnite/vypnite automatický režim pomocou telefónu.
- Zapnite/vypnite osvetlenie displeja pomocou telefónu.
- Upravte nastavenia automatického režimu, ako je cieľová vlhkosť a automatické vypnutie.

Sledujte úroveň vlhkosti

- Skontrolujte aktuálnu úroveň vlhkosti v prostredí zvlhčovača.

Nastavte časovače a plány

- Naprogramujte jednotlivé časovače alebo vytvorte plán pre váš inteligentný zvlhčovač.

Hlasové ovládanie tretej strany

- Kompatibilný s Amazon Alexa a Google Assistant™ pre hlasové povely.

***Poznámka:** Aplikácia VeSync je neustále aktualizovaná a funkcie aplikácie sa postupne rozširujú.*

Dôležité tipy

Aby váš zvlhčovač správne fungoval, musí mať v základni správnu hladinu vody. Pokiaľ je v základni príliš veľa vody, zvlhčovač nemôže vytvárať paru.

- **Nikdy** nelejte vodu priamo do základne. [Obrázok 3.4] Vodu doplňajte **iba** do nádrčky na vodu. Zvlhčovač automaticky uvoľní správne množstvo vody do základne.
- Vyhňte sa zbytočným pohybom alebo otrasom zvlhčovača. [Obrázok 3.5] To môže spôsobiť, že nádržka na vodu uvoľní príliš veľa vody do základne.
- Pred premiestnením zvlhčovača ho vypnite, odpojte zo zásuvky a vyberte nádržku na vodu.
- Pokiaľ zvlhčovač nevytvára paru správne, skontrolujte rysku maximálnej úrovne vody, aby ste zistili, či nie je v komore základne príliš veľa vody. Pokiaľ voda presahuje rysku, vodu navyše vylejte. [Obrázok 3.6]

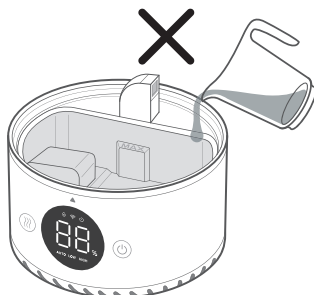

Obrázok 3.4



Obrázok 3.5

Poznámka: Ryska maximálnej úrovne vody slúžia **iba** na tento účel. **Nelejte vodu do komory základne.**

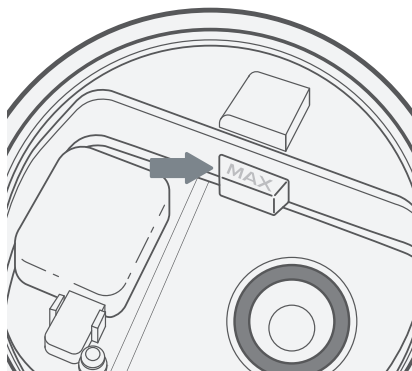

Obrázok 3.6

STAROSTLIVOSŤ A ÚDRŽBA

Poznámka:

- Všetka údržba by mala byť vykonávaná na vode odolnom povrchu, ako je kuchynská linka.
- Denne vymieňajte vodu, aby ste zabránili rastu baktérií.
- Trysky pravidelne čistite handričkou alebo obrúskom.
- Pokiaľ zvlhčovač nepoužívate 1 týždeň alebo dlhšie, nenechávajte vo vnútri vodu. Namiesto toho zvlhčovač vyčistite a vysušte.
- Ďalšie informácie o bezpečnosti nájdete v sekcii Bezpečnosť údržby (strana 5).

Čistenie

Nádržku na vodu a komoru zvlhčovača by ste mali čistiť každé 3 dni a vždy pred uskladnením.

Upomienka na vyčistenie zvlhčovača:

Zvlhčovač si zapamätá celkovú dobu, počas ktorej sa tvorila para. Potom, čo bol zvlhčovač používaný 3 dni (vrátane prípadov, keď je zvlhčovač vypnutý alebo sa netvorí para), zvlhčovač pípne a pri ďalšom zapnutí zobrazí na displeji „CL“. Pred ďalším použitím zvlhčovač vyčistite.

Stlačením ľubovoľného tlačidla upomienku resetujete. Upomienka sa tiež resetuje odpojením zvlhčovača zo zásuvky.

Poznámka:

- Základňu **nikdy** neponárajte do vody alebo inej kvapaliny. **Nevkladajte** žiadnu časť zvlhčovača do umývačky riadu.
 - Na čistenie zvlhčovača **nepoužívajte** čistiace prostriedky.
1. Odpojte zvlhčovač zo zásuvky.
 2. Zložte a opláchnite kryt nádržky na vodu. [Obrázok 4.1]

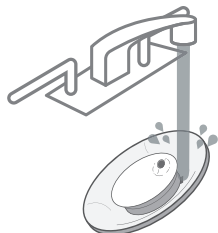

Obrázok 4.1

3. Vyberte nádržku na vodu zo základne a vylejte všetku vodu z nádržky a komory základne. [Obrázok 4.2]

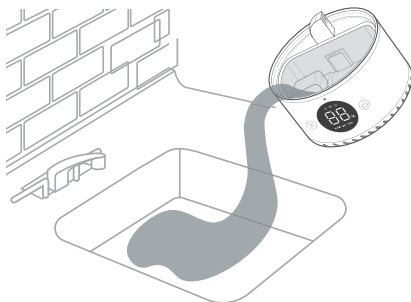

Obrázok 4.2

Poznámka: Pri vylievaní vody držte plavák stlačený, aby ste zaistili, že nevypadne z komory základne.

4. Vyberte zostavu vodného filtra z nádržky jeho otočením proti smeru hodinových ručičiek a zdvihnutím. [Obrázok 4.3]

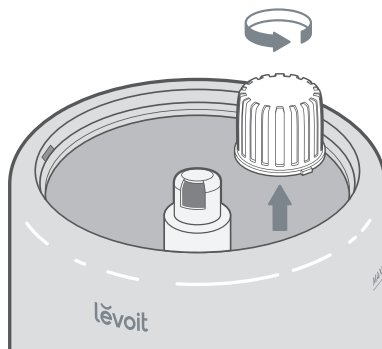

Obrázok 4.3

5. Vypláchnite nádržku, zostavu vodného filtra a komoru základne vodou izbovej teploty. [Obrázok 4.4]

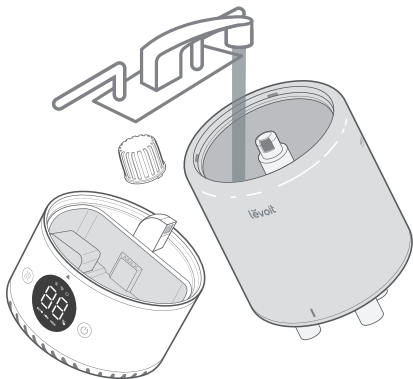

Obrázok 4.4

6. Na odstránenie vodného kameňa zo zvlhčovača:
 a. Vyberte vodný filter z nádržky. [Obrázok 4.5] Naplňte nádrž 710 ml destilovaného bieleho octu. [Obrázok 4.6]

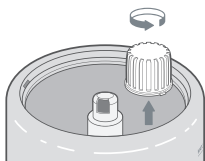

Obrázok 4.5



Obrázok 4.6

b. Nasadíte späť veko nádržky a pretrepte nádržkou naplnenou octom. [Obrázok 4.7]



Obrázok 4.7

c. Umiestnite nádržku na základňu a nechajte ju na 15-20 minút odležať. Ocot vytečie do komory základne a uvoľní vodný kameň (nahromadenie minerálov) v nádržke aj v komore základne (vrátane prevodníka a plaváku). [Obrázok 4.8]

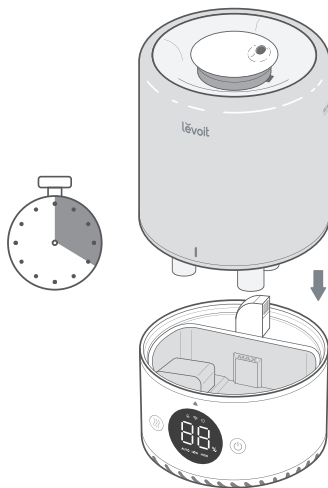

Obrázok 4.8

d. Vyberte nádržku, zložte kryt nádržky a všetok ocot vylejte. [Obrázok 4.9]

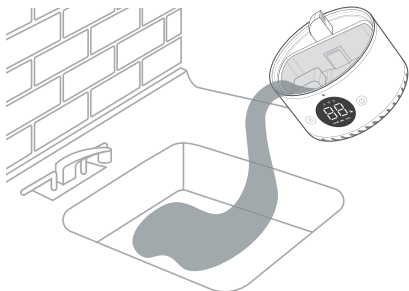

Obrázok 4.9

e. Otočte nádržku a vyberte tlmíč hluku. Ak chcete odstrániť tlmíč hluku, stlačte uvoľňovacie západky a jemne vytiahnite zo zvlhčovača. [Obrázok 4.10]

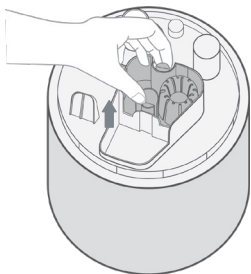

Obrázok 4.10

f. Vyberte plavák z komory základne vytiahnutím jedného konca plaváka nahor [Obrázok 4.11] a vytiahnutím hriadeľa z držiakov plaváka. Jedna strana držiakov plaváka je otvorená (v tvare U), aby bolo možné hriadeľ vybrať. [Obrázok 4.12]

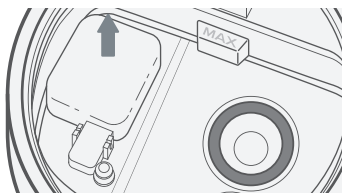

Obrázok 4.11

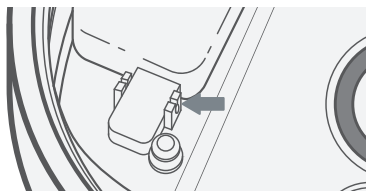

Obrázok 4.12

g. Umiestnite plavák, zostavu vodného filtra a tlmíč hluku do malej nádoby. Naplňte dostatočným množstvom octu, aby boli pokryté. Nechajte na 15-20 minút odmočiť. [Obrázok 4.13]

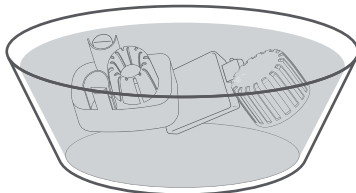

Obrázok 4.13

h. Na odstránenie vodného kameňa zo všetkých častí použite mäkkú handričku a dodávanú priloženú čistiacu kefku. [Obrázok 4.14]

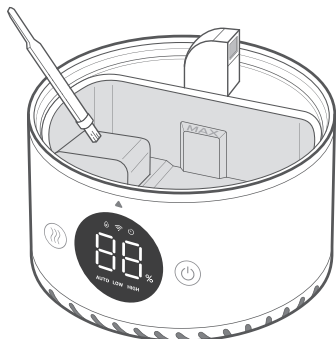

Obrázok 4.14

i. Opláchnite všetky časti, kým octový zápach úplne nezmizne. [Obrázok 4.15]

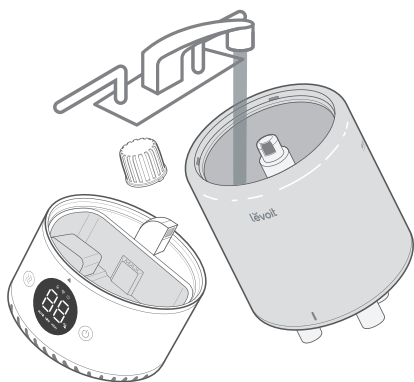

Obrázok 4.15

7. Všetky časti osušte handričkou. Pred opätovným zostavením alebo uskladnením zvlhčovača sa uistite, že sú všetky diely úplne suché.

Opätovné zostavenie

1. Otočte nádržku na vodu a vložte tlmič hluku späť do nádržky. [Obrázok 4.16]

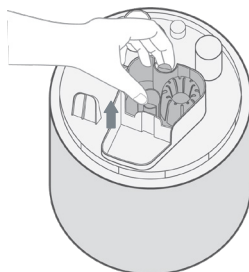

Obrázok 4.16

2. Umiestnite zostavu vodného filtra späť do nádržky a otočte ju v smere hodinových ručičiek, aby ste ju zaistili na mieste. [Obrázok 4.17]

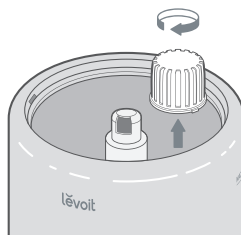

Obrázok 4.17

3. Umiestnite plavák späť do komory základne:

- a. Uistite sa, že správna strana plaváka smeruje nahor. [Obrázok 4.18]

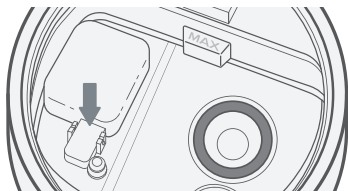

Obrázok 4.18

- b. Vložte menší hrot do uzavretej strany držiakov plaváka. [Obrázok 4.19]

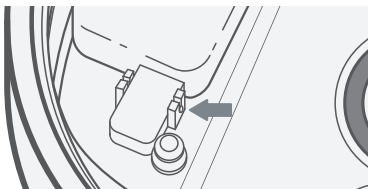

Obrázok 4.19

- c. Umiestnite väčší hrot do otvorenej strany (v tvare U) držiakov plaváku.

4. Umiestnite nádržku späť na základňu. V prípade potreby doplňte vodu v nádržke.
5. Nádržku umiestnite správne na základňu a umiestnite na nádržku späť kryt nádržky.

Skladovanie

Dodržujte pokyny na čistenie (viď strana 15) a pred skladovaním nechajte všetky časti úplne vyschnúť. Zvlhčovač skladujte na chladnom a suchom mieste.

Výmena zostavy filtra

Ak je zostava filtra poškodená alebo voda neprúdi do komory základne, je treba filter alebo zostavu filtra vymeniť.

Pre viac informácií kontaktujte **zákaznícku podporu** (strana 24).

ODSTRAŇOVANIE PROBLÉMOV

Problém	Možné riešenie
Zvlhčovač sa nezapne alebo sa neočakávane vypne.	Zapojte zvlhčovač do zásuvky a zapnite ho.
	Do nádržky na vodu pridajte vyčistenú alebo destilovanú vodu.
	Skontrolujte, či nie je zvlhčovač v automatickom režime. V závislosti od nastavenia automatického režimu sa môže zvlhčovač automaticky vypnúť, keď je úroveň vlhkosti nad cieľovou úrovňou.
Vychádza málo pary alebo žiadna para.	Nastavte paru na vyššiu úroveň.
	Naplňte nádržku na vodu.
	V komore základne môže byť príliš veľa vody. Vyprázdnite komoru základne. Naplňte nádržku na vodu (nie komoru základne). Nádržku na vodu riadne umiestnite späť na základňu.
	Uistite sa, že prívod vzduchu na spodnej strane základne nie je blokovaný. Zvlhčovač by nemal byť umiestnený na koberci alebo inom podobnom povrchu, ktorý by mohol blokovat prívod vzduchu.
	Uistite sa, že tryska nie je zablokovaná alebo upchatá.
	Uistite sa, že je zvlhčovač umiestnený na rovnom povrchu.
	Teplota vody môže byť príliš nízka. Nastavte paru na najvyššiu úroveň a nechajte zvlhčovač chvíľu bežať. Potom upravte na požadované nastavenie.
	Ak bola nádržka alebo základňa umytá saponátom, dôkladne ich opláchnite čistou vodou, aby ste odstránili všetok čistiaci prostriedok.
Vyčistite zostavu vodného filtra (viď strana 15) alebo ju vymeňte za novú (viď strana 24).	
Zvlhčovač spotrebovávajú vodu príliš rýchlo.	Zvlhčovač spotrebovávajú vodu na základe okolitej teploty a vlhkosti. Pokiaľ je vaše prostredie studené a/alebo suché, zvlhčovaču dôjde voda rýchlejšie.
Zvlhčovač vytvára neobvyklý zápach.	Pokiaľ je zvlhčovač nový, odpojte ho zo zásuvky a opláchnite všetky jeho časti. Potom ich umiestnite na chladné suché miesto na 12 hodín.
	Pokiaľ došlo k rozptýleniu éterických olejov, vyčistite všetky časti bielym octom (postupujte podľa pokynov na odstránenie vodného kameňa na strane 16) a nechajte zvlhčovač vyschnúť.
	Vyčistite nádržku na vodu a komoru základne (viď sekcia Starostlivosť a údržba , strana 15).
Okolo zvlhčovača sa objavuje biely prach.	Na plnenie zvlhčovača odporúčame použiť čistenú alebo destilovanú vodu. Vyhnite sa použitiu vody s vysokým obsahom minerálnych látok.
	Vyčistite zvlhčovač (viď sekcia Starostlivosť a údržba , strana 15).

Problém	Možné riešenie
Zvlhčovač vydáva hlasný alebo neobvyklý zvuk.	Uistite sa, že je nádržka na vodu správne na svojom mieste (viď sekcia Začínáme , strana 9).
	Nastavte paru na nižšiu úroveň.
	Vyprázdnite komoru základne. Naplňte nádržku na vodu (nie komoru základne). Nádržku na vodu riadne umiestnite späť na základňu.
	Zvlhčovač môže mať poruchu. Prestaňte zvlhčovač používať a kontaktujte zákazníku podporu (viď strana 24).
Zo zvlhčovača uniká voda.	Uistite sa, že silikónový tesniaci krúžok okolo výstupného ventilu vody je bezpečný.
	Vyhňte sa prevádzke v miestnosti s relatívnou vlhkosťou vyššou ako 60 %.
	Utrite prebytočnú vodu z hornej a spodnej časti základne.
	Netraste sa zvlhčovačom.
	Uistite sa, že zvlhčovač je umiestnený na tvrdom rovnom povrchu
Skontrolujte tesnosť nádržky na vodu. V prípade netesnosti kontaktujte zákazníku podporu (viď strana 24).	
Okolo zvlhčovača alebo okien sa tvorí kondenzát.	Vlhkosť môže byť príliš vysoká. Znížte úroveň pary, vypnite zvlhčovač alebo otvorte dvere alebo okno do miestnosti.
Vnútri zvlhčovača rastie pleseň.	Pravidelne čistite nádržku na vodu a komoru základne (viď sekcia Starostlivosť a údržba , strana 15).
 je červený.	Naplňte nádržku na vodu.
	Nádržku na vodu umiestnite správne na základňu.
	Vyčistite vodný filter (viď strana 15) alebo ho vymeňte za nový. Ak chcete zakúpiť nový vodný filter, kontaktujte zákazníku podporu (viď strana 24).
Esenciálny olej má slabú alebo žiadnu vôňu.	Uistite sa, že ste do komory základne pridali 10–15 kvapiek oleja. Na dosiahnutie najlepších výsledkov použite čistý esenciálny olej.
Displej zobrazuje nesprávne percento vlhkosti.	Miestnosť môže byť väčšia, než je účinný dosah zvlhčovača. Presuňte zvlhčovač do miestnosti menšej ako 27 m ² .
	Vnútri senzora vlhkosti sa mohla nahromadiť vlhkosť. Vypnite zvlhčovač a nechajte senzor vyschnúť na vzduchu. Uistite sa, že tryska smeruje preč od senzora, aby sa na senzore neusadzovala para (viď obrázok v sekcii Zoznámte sa so svojim inteligentným zvlhčovačom , strana 6).
Na displeji sa zobrazí kód chyby „E1“.	Zvlhčovač nefunguje správne. Kontaktujte zákazníku podporu (pozri stranu 24).

Ak váš problém nie je uvedený vyššie, kontaktujte **zákazníku podporu** (pozri stranu 24).

ODSTRAŇOVANIE PROBLÉMOV V APLIKÁCIÍ VESYNC

Prečo sa môj zvlhčovač nepripája k aplikácii VeSync?

- Uistite sa, že má váš telefón zapnuté Bluetooth a nie je aktuálne pripojený k inému zariadeniu.
- Počas procesu nastavenia musíte byť v zabezpečenej 2.4GHz sieti WiFi. Uistite sa, že sieť funguje správne.
- Počas nastavovania musí mať váš telefón zapnuté určovanie polohy. To je nutné pre vytvorenie pripojenia Bluetooth a umožnenie pripojenia telefónu k zvlhčovaču. Určovanie polohy môžete vypnúť potom, čo sa váš inteligentný zvlhčovač pripojí k aplikácii VeSync.
- Uistite sa, že zadané heslo pre WiFi je správne.
- Uistite sa, že váš zvlhčovač a telefón sú vo vzdialenosti do 10 metrov od seba.
- Resetujte zvlhčovač stlačením a podržaním vypínača po dobu 15 sekúnd. Potom sa skúste pripojiť znova.

Môj zvlhčovač je offline.

- Uistite sa, že je zvlhčovač zapojený do zásuvky. Pokiaľ je zvlhčovač odpojený alebo pokiaľ nie je zásuvka pod prúdom, môže sa zdať, že je offline.
- Obnovte ponuku aplikácie VeSync prejdením prstom po obrazovke nadol.
- Uistite sa, že je váš router pripojený k internetu a že sieťové pripojenie vášho telefónu funguje.
- Resetujte zvlhčovač pomocou jednej z týchto možností:
 - a. Odstráňte zvlhčovač z aplikácie VeSync. Prejdite prstom doľava (iOS®) alebo stlačte a podržte (Android) a potom kliknite na **Zmazať**. Potom znova nakonfigurujte zvlhčovač pomocou aplikácie VeSync.
 - b. Stlačte a podržte vypínač na 15 sekúnd a potom znova nakonfigurujte zvlhčovač pomocou aplikácie VeSync.

Keď je zvlhčovač zapnutý, aplikácia VeSync zobrazuje nesprávne percento vlhkosti.

- Miestnosť môže byť väčšia, než je účinný dosah zvlhčovača. Presuňte sa do miestnosti menšej ako 27 m².
- Vnútri senzora vlhkosti sa mohla nahromadiť vlhkosť. Vypnite zvlhčovač a nechajte senzor vyschnúť na vzduchu. Uistite sa, že tryska smeruje preč od senzora, aby sa na senzore neusadzovala para (viď obrázok v sekcii **Žoznámte sa so svojim inteligentným zvlhčovačom**, strana 6).

Ak váš problém nie je uvedený vyššie, kontaktujte zákaznícku podporu (pozri stranu 24).

Poznámka: Výpadky prúdu, výpadky internetu alebo zmena WiFi routerov môžu spôsobiť, že zvlhčovač prejde do režimu offline.

VYHLÁSENIE O ZHODE

Spoločnosť Arovast Corporation týmto vyhlasuje, že tento produkt je v súlade so základnými požiadavkami a ďalšími príslušnými ustanoveniami smernice 2014/53/EÚ, nariadeniami Spojeného kráľovstva pre rádiové zariadenia z roku 2017 a všetkými ďalšími príslušnými požiadavkami smerníc EÚ a Spojeného kráľovstva.

Kompletné vyhlásenie o zhode nájdete na:

<https://levoit.com/euro/compliance>

INFORMÁCIE O ZÁRUKÉ

Produkt	Inteligentný zvlhčovač s vrchným plnením Levoit Dual 200S
Model	LUH-D301S-WEU
<i>Pre vašu vlastnú potrebu dôrazne odporúčame zaznamenať si číslo objednávky a dátum nákupu.</i>	
Dátum nákupu	
Číslo objednávky	

Podmienky a zásady

Spoločnosť Arovast Corporation zaručuje, že všetky produkty budú mať najvyššiu kvalitu materiálu, remeselného spracovania a servisu po dobu 2 rokov od dátumu nákupu do konca záručnej doby. Dĺžka záruky sa môže u jednotlivých kategórií produktov líšiť.

Ak máte akékoľvek otázky alebo obavy týkajúce sa vášho nového produktu, kontaktujte náš **tím zákazníckej podpory**.

ZÁKAZNÍCKA PODPORA

Ak máte akékoľvek otázky alebo obavy týkajúce sa vášho nového produktu, kontaktujte náš tím zákazníckej podpory.

Email: info@tygotec.eu

*Pred kontaktovaním zákazníckej podpory si pripravte číslo objednávky a faktúry.

ATRIBÚCIE

Apple App Store je obchodná známka spoločnosti Apple Inc.

Google, Android a Google Play sú obchodné značky spoločnosti Google LLC.

Wi-Fi® je registrovanou ochrannou známkou spoločnosti Wi-Fi Alliance®.

Amazon, Alexa a všetky súvisiace logá sú ochranné známky spoločnosti Amazon.com, Inc. alebo jej pridružených spoločností.

iOS je registrovanou ochrannou známkou spoločnosti Cisco Systems, Inc. a/alebo jej pobočiek v Spojených štátoch a niektorých ďalších krajinách.

Slovná značka a logá Bluetooth® sú registrované ochranné známky vlastnené spoločnosťou Bluetooth SIG, Inc. a akékoľvek použitie týchto značiek spoločnosťou Arovast Corporation podlieha licencií. Ostatné ochranné známky a obchodné názvy sú majetkom príslušných vlastníkov.