

DE	Dieses Produkt enthält eine Lichtquelle der Energieeffizienzklasse <b>F</b>
GB	This product contains a light source of energy efficiency class <b>F</b>
FR	Ce produit contient une source lumineuse de classe d'efficacité énergétique <b>F</b>
IT	Questo prodotto contiene una sorgente luminosa di classe di efficienza energetica <b>F</b>
ES	Este producto contiene una fuente luminosa de la clase de eficiencia energética <b>F</b>
PT	Este produto contém uma fonte de luz da classe de eficiência energética <b>F</b>
NL	Dit product bevat een lichtbron van energie-efficiëntieklasse <b>F</b>
GR	Το προϊόν αυτό περιέχει φωτεινή πηγή της τάξης ενεργειακής απόδοσης <b>F</b>
TR	Bu ürün, enerji verimliliği sınıfı bir ışık kaynağı içerir <b>F</b>
DK	Denne produkt indeholder en lyskilde i energieffektivitetsklasse <b>F</b>
FI	Tämä tuote sisältää valonlähteen, jonka energiatehokkuusluokka on <b>F</b>
SE	Denna produkt innehåller en ljuskälla med energieffektivitetsklass <b>F</b>
NO	Denne produktet inneholder en lyskilde med energieffektivitetsklasse <b>F</b>
EE	Toode sisaldab energiatõhususe klassi <b>F</b> valgusallikat
LV	Šis ražojums satur gaismas avotu, kura energoefektivitātes klase ir <b>F</b>
LT	Šiame gaminyje yra šviesos šaltinis, kurio energijos vartojimo efektyvumo klasė <b>F</b>
PL	Ten produkt zawiera źródło światła o klasie efektywności energetycznej <b>F</b>
CZ	Tento výrobek obsahuje světelný zdroj s třídou energetické účinnosti <b>F</b>
SK	Tento výrobok obsahuje svetelný zdroj triedy energetickej účinnosti <b>F</b>
HU	Ez a termék egy <b>F</b> energiahatékonysági osztályú fényforrást tartalmaz
HR	Ovaj proizvod sadržava izvor svjetlosti klase energetske učinkovitosti <b>F</b>
SI	Ta izdelek vsebuje svetlobni vir razreda energijske učinkovitosti <b>F</b>
RS	Ovaj proizvod sadrži izvor svetlosti klase energetske efikasnosti <b>F</b>
BG	Този продукт включва светлинен източник класна енергийна ефективност <b>F</b>
RO	Acest produs conține o sursă de lumină cu clasa de eficiență energetică <b>F</b>
RU	Этот продукт содержит источник света класса энергоэффективности <b>F</b>

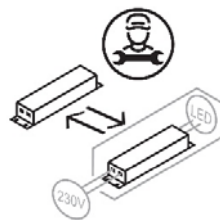

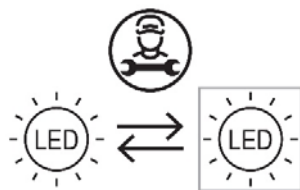

Fischer & Honsel GmbH  
 Graf-Gottfried-Str. 111  
 D-59755 Arnsberg  
 +49 (0) 2932 – 989 – 0  
 www.fischer-honsel.de  
 info@fischer-honsel.de

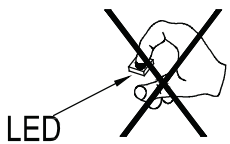
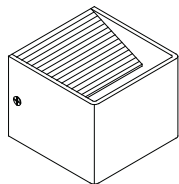
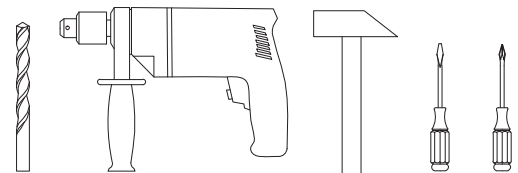

x 1

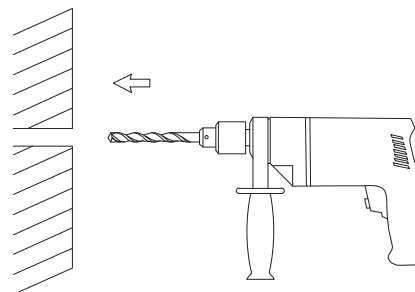

1

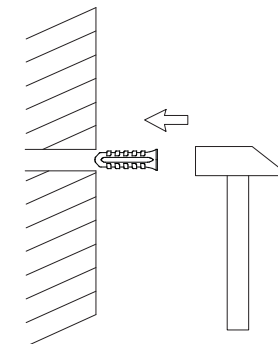

2

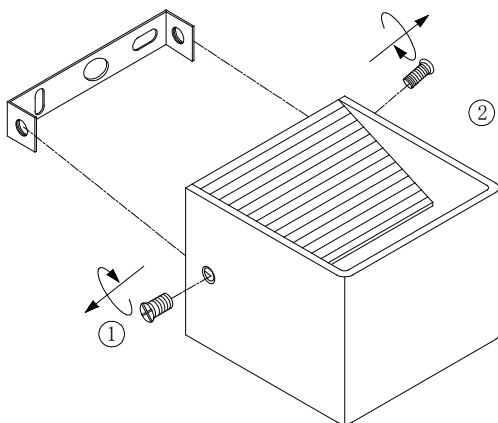

3

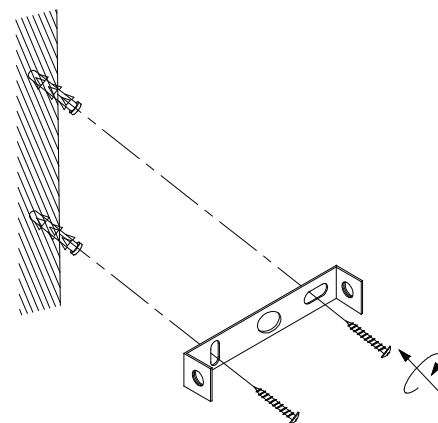

4

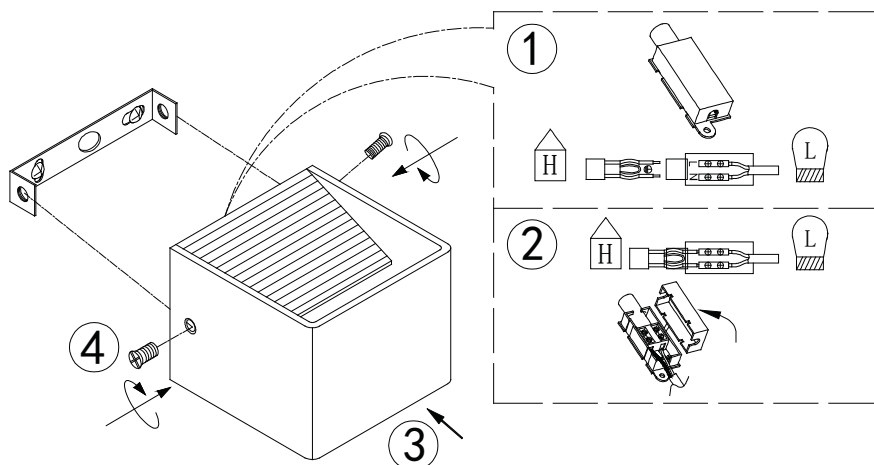

5

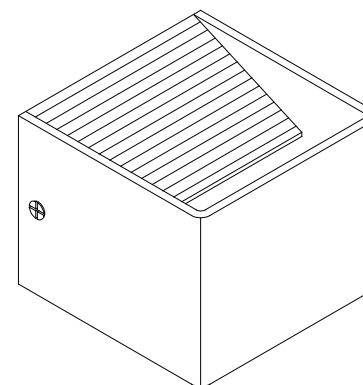

30255  
 30256  
 30257

6

1

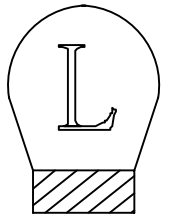
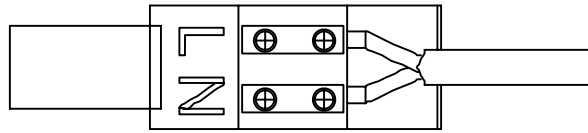
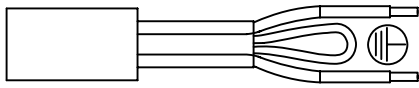
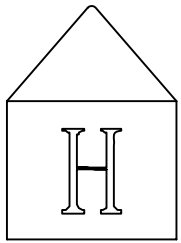
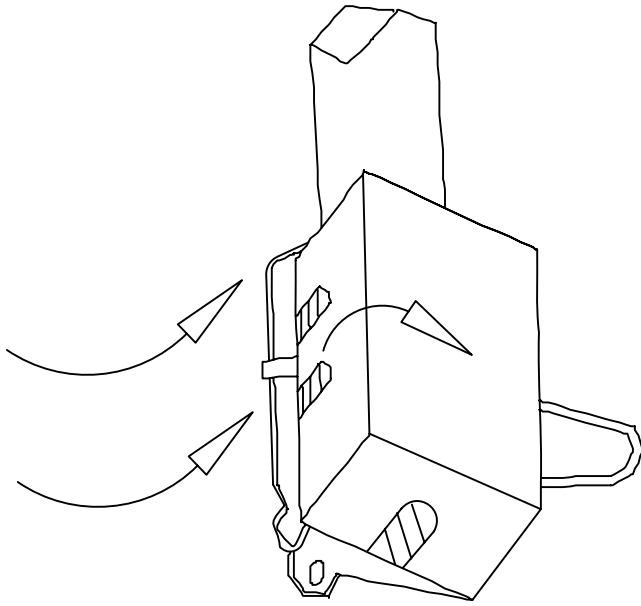

2

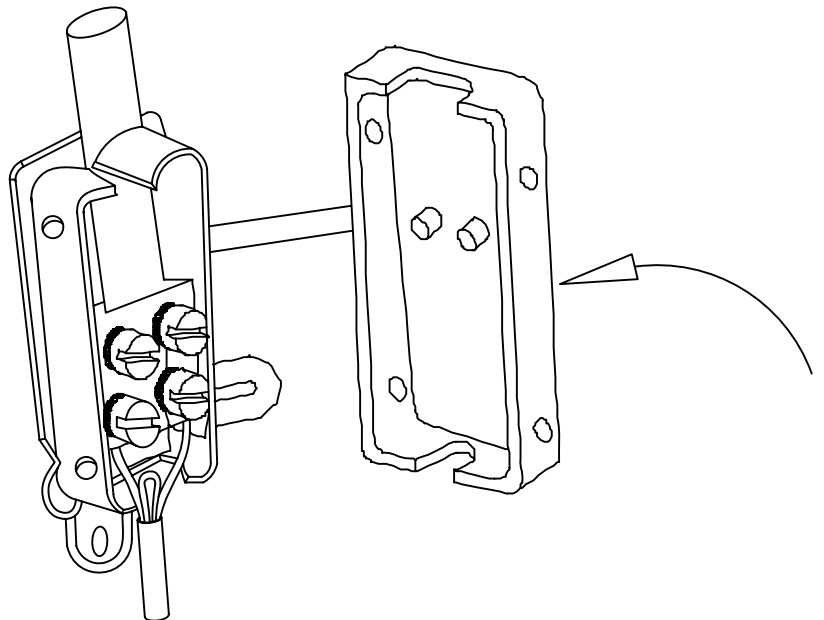
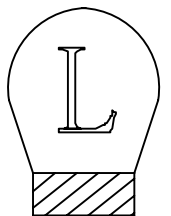
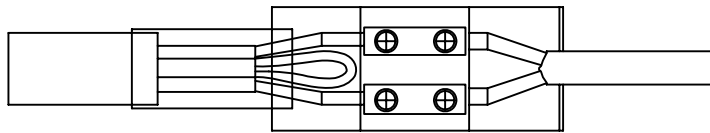
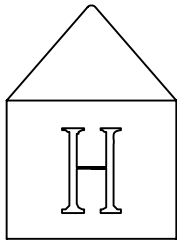



Entsorgung des Altgerätes:  
Disposal of the old device:  
Mise au rebut de l'ancien appareil :  
Smaltimento del vecchio apparecchio:

Das auf dem Typenschild vorhandene Symbol der durchgestrichenen Abfalltonne zeigt, dass das Produkt unter die Richtlinie 2012/19/EU fällt. Am Ende der Lebensdauer dürfen so gekennzeichnete Altgeräte nicht mit dem Hausmüll entsorgt werden, sondern sind bei einer gesonderten Entsorgungsstelle abzugeben. Die Abgabe ist für Sie kostenlos. Durch die Abgabe leisten Sie einen Beitrag zum Umwelt- und Ressourcenschutz, da enthaltenen Wertstoffe einer Wiederverwendung zugeführt werden.

The crossed-out wheeled bin symbol on the type label indicates that the product is covered by Directive 2012/19/EU. At the end of its service life, old appliances marked in this way must not be disposed of with household waste, but must be handed in at a separate disposal point. The disposal is free of charge for you. By submitting your waste, you make a contribution to the protection of the environment and resources, as the recyclable materials it contains are reused.

Le symbole de la poubelle barrée d'une croix sur la plaque signalétique indique que le produit est couvert par la directive 2012/19/EU. A la fin de leur durée de vie, les appareils usagés ainsi marqués ne doivent pas être jetés avec les ordures ménagères, mais doivent être déposés dans un point de collecte séparé. La mise à disposition est gratuite pour vous. En soumettant vos déchets, vous contribuez à la protection de l'environnement et des ressources, puisque les matières recyclables qu'ils contiennent sont réutilisées.

Il simbolo del bidone della spazzatura barrato sulla targhetta indica che il prodotto è coperto dalla direttiva 2012/19/UE. Al termine del loro ciclo di vita, i vecchi apparecchi così contrassegnati non devono essere smaltiti con i rifiuti domestici, ma devono essere consegnati in un punto di smaltimento separato. Lo smaltimento è gratuito per voi. Con l'invio dei rifiuti si contribuisce alla tutela dell'ambiente e delle risorse, poiché i materiali riciclabili in esso contenuti vengono riutilizzati.

## Garantieerklärung für Leuchten mit fest verbauten LEDs der Fischer & Honsel GmbH

---

Sehr geehrte Kundin,  
sehr geehrter Kunde,

vielen Dank, dass Sie sich zum Kauf eines Qualitätsprodukts aus dem Hause Fischer & Honsel GmbH entschieden haben. Unsere Produkte werden nach aktuellem Stand der Technik und den geltenden europäischen Normen produziert. Um dauerhaft höchsten Qualitätsansprüchen gerecht zu werden, unterliegen unsere Leuchten einer strengen und stetigen Qualitätskontrolle. Sollte Ihr Produkt dennoch einen herstellungsbedingten Material- oder Verarbeitungsmangel aufweisen, sichert Sie unsere im Folgenden ausgeführte Garantiezusage zusätzlich ab.

Die Fischer & Honsel GmbH gewährt Ihnen als privatem Endverbraucher sowie autorisiertem Handelspartner eine kostenlose LED-Herstellergarantie (ab Kaufdatum) von 7 Jahren rückwirkend ab dem 01.03.2016 auf alle Leuchten, die mit fest verbauten LED-Leuchtmitteln ausgestattet sind, im räumlichen Geltungsbereich aller EU-Staaten und der Schweiz.

Diese freiwillige Zusatzgarantie auf eine einwandfreie Funktion und mangelfreier Werkstoffe, bezieht sich ausschließlich auf fest verbaute LED-Leuchtmittel. Alle anderen Reklamationsgründe am Produkt deckt diese Garantie nicht ab.

Die Garantie der Fischer & Honsel GmbH schränkt weder die gesetzlichen Gewährleistungsrechte, die sich insbesondere aus § 437 BGB ergeben, noch die Haftung im Sinne des Produkthaftungsgesetzes, ein. Diese bestehen unabhängig von der Leuchtengarantie.

Weitere Voraussetzungen sowie Umfang der Garantiezusage werden nachstehend erläutert.

Als privater Endverbraucher gilt jede natürliche Person, die das Produkt von einem autorisierten Händler oder einer anderen natürlichen oder juristischen Person erworben hat bzw. die das Produkt im Rahmen ihrer gewerblichen oder selbständigen beruflichen Tätigkeit wieder verkauft oder installiert.

### 1. Garantiebedingungen

Die Garantie unterliegt folgenden Bedingungen:

- bestimmungs- und sachgemäßer Gebrauch laut Montage- und Gebrauchsanleitung.
- normale Verwendung ausschließlich im privaten und nicht industriellen/kommerziellen Gebrauch. Es sei denn, dies wurde von uns ausdrücklich in der Montage- und Gebrauchsanleitung erlaubt.
- Wartung und Pflege der Leuchten entsprechend der Montage- und Gebrauchsanleitung.
- fachgemäßer Anbau und Installation gemäß der Montage- und Gebrauchsanleitung unter Berücksichtigung der geltenden Normen.
- Berücksichtigung der Installationsvorschriften zur Einhaltung der Grenzwerte für die Versorgungsspannung und Umgebungseinwirkungen.

### 2. Garantieschutz

Die Fischer & Honsel GmbH garantiert dem Verbraucher nebst autorisiertem Handelspartner, dass die Leuchte über die zugesicherte Beschaffenheit verfügt und frei von Konstruktions-, Material und Herstellungsfehlern ist. Maßgeblich sind der Stand der Technik und die wissenschaftlichen Erkenntnisse zum Zeitpunkt der Herstellung des Produkts. Der auf Garantie beanstandete Mangel muss bereits zu diesem Zeitpunkt bestanden haben.

Eine Begrenzung erfährt die Garantie dagegen dadurch, dass auch LEDs einer gebrauchsbedingten Alterung (Degradation) unterliegen. Die Alterung der LEDs zeigt sich durch eine allmähliche Abnahme des Lichtstroms (in Lumen), durch Änderung des Farbortes unter den LEDs und durch den vollständigen Ausfall einzelner LEDs auf einer Platine. Die Degradationskriterien Lichtstromrückgang (Lumen Maintenance = L) und der Anteil an ausgefallenen LEDs (Mortality = B) geben wir wie folgt an:

#### **Lebensdauer: 30.000 h L70/B10**

Wir garantieren Ihnen mit dieser Angabe, dass die LEDs, mit denen die Platinen bestückt sind, eine Lebensdauer von 30.000 h (Stunden = h) haben und diese danach noch 70% des ursprünglichen Lichtstroms erzeugen, bei einer Totalausfallrate von nur 10%. Eine Aussage über die alterungsbedingte Farbortverschiebung unter den einzelnen LEDs kann nicht gemacht werden. Hierbei können sich die LEDs untereinander in ihrer durch das menschliche Auge wahrgenommenen Farbwahrnehmung verändern, z. B. wirkt eine LED roter als eine andere, eine andere blauer oder grüner usw. Dieses Alterungsverhalten muss als normal hingenommen werden und stellt keinen Mangel dar.

Zwar ergibt sich infolge des niedrigeren Lichtstroms ein geringeres Beleuchtungsniveau, insgesamt ist die Platine allerdings weiterhin funktionstüchtig, was nach gegenwärtigem Stand von Wissenschaft und Technik keinen Mangel darstellt. Vielmehr lässt sich bei einem Wert von L70/B10 selbst nach Ende der Lebensdauer eine gute Beleuchtungsstärke erzielen.

### 3. Garantieleistungen

Die Garantie umfasst im Falle eines Defekts oder Mangels an der LED-Platine mit nach billigem Ermessen der Fischer & Honsel GmbH eine kostenfreie Reparatur oder eine kostenfreie Ersatzteillieferung oder Ersatzlieferung eines entsprechenden oder gleichartigen beziehungsweise gleichwertigen Produkts. Bedingt durch den stetigen Fortschritt in der LED-Technik kann es bei Reparaturen bzw. Ersatzlieferungen zu

Änderungen bzw. Abweichungen bei der Beschaffenheit des Lichts kommen (Lichtstrom, Farbtemperatur, Farbwiedergabe etc.). Entsprechend der Nutzungsdauer wird ggf. eine Nutzungsgebühr berücksichtigt.

Die Gesellschaften behalten sich vor, die Garantieleistung gemäß dem technischen Fortschritt anzupassen.  
Ferner sind Kosten für Montage, Demontage und den Transport sowie Spesen, Porto und dergleichen von der Garantie ausgeschlossen.

Ebenso wenig fallen Folgeschäden, Betriebsausfallschäden und Gewinnverluste, die auf ein defektes oder mangelhaftes Produkt zurückzuführen sind, unter die Garantiezusage.

#### **4. Garantienachweis und Garantiausschluss**

Der Anspruch auf Garantieleistungen besteht nur, wenn innerhalb der Garantiezeit, spätestens jedoch bis zum Ende des Garantiezeitpunkts, das fehlerhafte Produkt mit Kaufbeleg oder der mit Datum versehenen Rechnung der Fischer & Honsel GmbH oder dem Handelspartner vorgelegt worden ist. Die entsprechenden Kaufbelege sollten daher bis zum Ablauf der Garantiezeit aufbewahrt werden. Ferner ist der Nachweis zu erbringen, dass die mangelnde Funktionstüchtigkeit innerhalb der Garantiezeit aufgetreten ist.

Nicht abgedeckt von der Garantie sind Defekte, Mängel oder Schäden am Produkt, die durch

- versehentliche Beschädigung,
- unsachgemäße Verpackung oder Verwendung,
- unsachgemäßen Transport,
- Verwendung scharfkantiger Hilfsmittel oder Werkzeuge, z. B. beim Auspacken oder bei der Installation,
- Vernachlässigung,
- unsachgemäße Reinigung oder Verwendung ungeeigneter Reinigungsmittel,
- äußere Einflüsse, z. B. chemischer oder physikalischer Art,

entstanden sind.

Die Garantie des Produkts erlischt, wenn

- eine Wartung oder Reparatur nicht durch uns oder unseren autorisierten Servicepartner durchgeführt wurde.
- Aufschriften, die ein fester Bestandteil des Produktes sind, wie z. B. Siegel, Herstelleretiketten oder Seriennummern entfernt, unleserlich gemacht oder beschädigt wurden.
- Veränderungen, Umbauten oder Erweiterungen, die laut Montage- und Gebrauchsanleitung nicht beschrieben sind, vorgenommen wurden.
- Fremtteile Verwendung finden, die von uns oder laut der Montage- und Gebrauchsanleitung keine Freigabe haben.

Sollte sich herausstellen, dass es sich bei der Beanstandung um einen Fehler handelt, der von der Garantie nicht gedeckt ist behalten wir uns vor, die anfallenden Handlingkosten pauschal in Rechnung zu stellen. Eine kostenpflichtige Reparatur, welche Material und Arbeitskosten beinhaltet, kann dann aber auf Wunsch durchgeführt werden.

Die Garantie der Fischer & Honsel GmbH umfasst weder Produkte, die als (Ausstellungs-) Muster noch als 2. Wahl-Artikel gekauft wurden.

#### **5. Garantieabwicklung**

Treten Fehler bei der verbauten Platine auf, so sind Garantieansprüche unverzüglich geltend zu machen. Bei Ansprüchen innerhalb der gesetzlichen Gewährleistungsfrist von 2 Jahren erfolgt die Abwicklung über Ihren Handelspartner. Nach der gesetzlichen Gewährleistungsfrist ist ausschließlich die Fischer & Honsel GmbH für Sie zuständig.

#### **6. Garantiezeit und –beginn**

Die Garantiezeit beträgt 7 Jahre beginnend mit der Übergabe der Leuchte an den privaten Erst-Endverbraucher (keine Übertragung möglich) oder Handelspartner. Zudem führt ein bereits abgewickelter Garantiefall weder zu einer neuen Garantie von sieben Jahren noch zu einer Verlängerung.

Die von der ursprünglichen Garantiezeit verbliebene Restgarantiezeit wird fortgesetzt.

#### **8. Änderungsvorbehalt**

Änderungen sind vorbehalten.

Die aktuelle Version der Garantieerklärung finden Sie auf unserer Internetseite unter [www.fischer-honsel.de](http://www.fischer-honsel.de).

#### **9. Anwendbares Recht**

Die vorstehenden Bedingungen unterliegen dem Recht der Bundesrepublik Deutschland. Der Gerichtsstand ist ausschließlich Arnberg.



## Montage- und Gebrauchsanleitung

Sehr geehrte Kundin, sehr geehrter Kunde,

Sie haben eine hochwertige Leuchte aus unserem Hause erworben. Bitte beachten Sie die folgende Anleitung:

Bei Schäden, die durch Nichtbeachtung dieser Anleitung verursacht werden, erlischt die Gewährleistung. Für Folgeschäden, die daraus resultieren, übernehmen wir keine Haftung. Diese Anleitung ist vor der Montage bzw. Aufstellung der Leuchte genauestens durchzulesen.

Bei jeglichen Arbeiten oder bei Beschädigungen an der Leuchte ist der Strom abzuschalten und vor Wiedereinschalten zu sichern. Bei Leuchten mit Netzstecker, ist dieser, durch das Herausziehen aus der Steckdose, vom Stromnetz zu trennen. Beachten Sie die jeweiligen Vorschriften und Normen Ihres Landes. Sollten Unklarheiten bestehen, ziehen Sie eine Elektrofachkraft zu Rate.

Die Leuchte ist ihrer Bauart entsprechend nur in Wohnräume zu installieren bzw. aufzustellen und nicht in Feuchträume, soweit dies nicht durch eine besondere Kennzeichnung zulässig ist.

Lassen Sie das Verpackungsmaterial nicht achtlos liegen. Plastiktüten, Styroporsteile etc. können für Kinder zu einem gefährlichen Spielzeug werden.

Bevor Sie mit der Installation beginnen, stellen Sie bitte sicher, dass der Elektroanschluss spannungsfrei ist. Schalten Sie hierzu die entsprechende Sicherung ab. Stellen Sie sicher, dass nicht durch eine andere Person die Sicherung wieder eingeschaltet wird, solange nicht alle Installations- und Montagearbeiten an der Leuchte beendet sind und die Leuchte vollständig betriebsbereit ist.

Zum Anbringen der Leuchte, verwenden Sie für den Untergrund (Befestigungsfläche) geeignetes Montagematerial. Das Montagematerial (Dübel, Schrauben etc.) ist im Allgemeinen nicht im Lieferumfang enthalten. Besorgen Sie sich bitte über den Fachhandel, dass für den Untergrund geeignete Montagematerial. Sollte Montagematerial enthalten sein, prüfen Sie bitte, ob es für Ihren Untergrund geeignet ist. Achten Sie darauf, dass eventuell im Befestigungsbereich verlegte Leitungen nicht beschädigt werden.

Der Elektroanschluss der Leuchte sollte von einer Elektrofachkraft durchgeführt werden. Die Anschlussleitung der Hausinstallation wird mit dem hausseitigen Netzanschluss der Leuchte verbunden. Befindet sich die Lüsterklemme in einem Kunststoffanschlusskasten so ist darauf zu achten, dass dieser, nach erfolgtem Elektroanschluss, wieder ordnungsgemäß verschlossen wird. Ist eine Lüsterklemme beigelegt, so ist auch die Anschlussleitung der Leuchtenseite mit der Lüsterklemme zu verbinden. Sollten sich bei den Leuchten mit montierter Lüsterklemme, Leitungen auf dem Netzanschluss der Hausseite befinden, so entfernen Sie diese bitte, bevor Sie die Leitung der Hausinstallation befestigen. Diese Leitungen wurden nur zu Prüfzwecken der Leuchte installiert und werden nicht mehr benötigt. Beachten Sie, zum Elektroanschluss und Montage der Leuchte, die Abbildungen dieser Gebrauchsanweisung.

## Sicherheitshinweise / Lampenwechsel

- Teile der Leuchte werden im Betrieb sehr heiß (Verbrennungsgefahr). Berühren Sie im Betrieb auf keinem Fall das Leuchtmittel oder vom Leuchtmittel umgebende Teile (z. B. Glas oder Reflektor). Lassen Sie diese Teile erst ausreichend abkühlen, bevor Sie Einstellungen, Reinigung oder einen Leuchtmittelwechsel durchführen.
- Betreiben Sie die Leuchte niemals mit einem nicht geeigneten Leuchtmittel oder einem Leuchtmittel höherer Leistung (max. ... W – Angabe) als auf dem Leuchtmittelkennzeichen der Leuchte angegeben ist.
- Ist die Leuchte mit einem Halogenleuchtmittel bestückt, so blicken Sie niemals direkt in das Halogenlicht. Halogenleuchtmittel dürfen nicht mit bloßen Fingern berührt werden. Zum Wechseln der Halogenleuchtmittel sollte ein weiches, fettfreies Tuch benutzt werden.

Auf der Leuchte, im Leuchtenanschlußraum so wie der Montageanleitung finden Sie unterschiedliche Symbole. Die Bedeutung dieser Symbole wird im weiteren Verlauf dieser Anleitung beschrieben. Die folgenden Anweisungen müssen zwingend befolgt werden.

- Die mit dem -Zeichen gekennzeichneten Leuchten, sind für die Montage auf normal entflammaren Befestigungsflächen geeignet. Leuchten ohne dieses Zeichen, dürfen nur auf nicht brennbaren Materialien montiert werden.

- Als Ersatz dürfen nur Leuchtmittel mit diesem Symbol verwendet werden:



- Ein defektes Schutzglas muss umgehend erneuert werden. Betreiben Sie die Leuchte niemals mit defektem oder fehlendem Schutzglas.

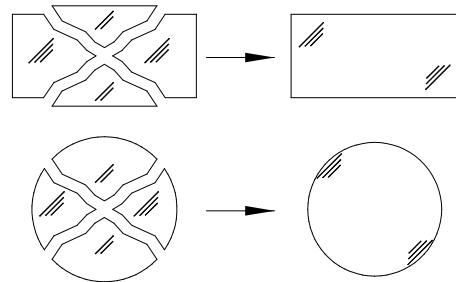

- Die Leuchte darf nur in ausreichendem Sicherheitsabstand zu beleuchteten Gegenständen betrieben werden. Beachten Sie die Abstandsangabe auf der Leuchte. Berücksichtigen Sie dies bereits bei der Installation bzw. Aufstellung der Leuchte.

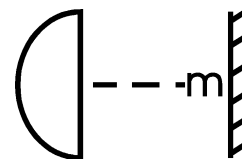

- Zur Vermeidung von Gefährdungen, darf eine beschädigte äußere flexible Leitung (Netzzuleitung) dieser Leuchte, ausschließlich vom Hersteller, seinem Servicevertreter oder einer vergleichbaren Fachkraft, ausgetauscht werden.

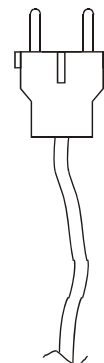



- Die äußere flexible Leitung (Netzzuleitung) dieser Leuchte kann nicht ausgetauscht werden. Falls die Leitung beschädigt ist, muß die Leuchte verschrottet werden.

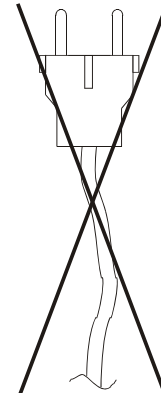

- Die beiden Leitungen L und N des Hausanschlusses, müssen zum Hitzeschutz mit den beiliegenden Schutzschläuchen vollständig überzogen werden.

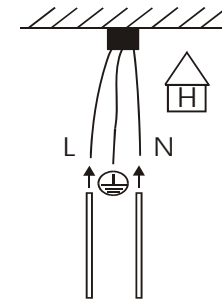

- Verwenden Sie als Ersatzleuchtmittel ausschließlich Leuchtmittel die keine „cool beam“ (d. h. keine Kaltlicht) Eigenschaft haben. Leuchtmittel in der Ausführung „cool beam“ können die Leuchte bzw. die Befestigungsfläche überhitzen und beschädigen.



Stromführender-Leiter (Phase) (schwarz oder braun)	Neutral-Leiter (blau)	Schutz-Leiter (gelb / grün)	Schutzklasse I Leuchte mit Schutzleiter Schutzleiter-Symbol	Schutzklasse II Leuchte ohne Schutzleiter Schutzklasse II-Symbol	Schutzklasse III Leuchte für Schutzkleinspannung (SELV) Schutzklasse III-Symbol	F – Zeichen geeignet für normal entflammare Befestigungsflächen (siehe Hinweis)	Einzuhaltender Mindestabstand zu beleuchteten Gegenständen (siehe Hinweis)	Symbol Netzanschluß Hausseite	Symbol Netzanschluß Leuchtenseite

## Pflegehinweis

Reinigen Sie die Leuchten nur im ausgeschalteten und abgekühlten Zustand. Vermeiden Sie dabei, dass Feuchtigkeit in Anschlußräume oder an stromführende Teile gelangt. Verwenden Sie zur Reinigung nur ein feuchtes Tuch. Sollten Sie Reinigungsmittel verwenden, prüfen Sie diese an verdeckten oder an nicht sichtbaren Stellen. Es dürfen keine scharfen oder scheuernde Reinigungsmittel verwendet werden, da die Leuchte beschädigt werden könnte (z. B. Fleckenbildung). Lassen Sie die Leuchte nach der Reinigung völlig abtrocknen, bevor Sie diese wieder in Betrieb nehmen.



## Instructions for assembly and use

Dear Customer

You have acquired a high quality lamp from our house. Please pay attention to the following instructions:

The guarantee expires in the event of damage caused by disregard of these instructions. We take over no liability for subsequent damages resulting from this. These instructions are to be read thoroughly prior to the assembly or erection of the lamp.

During work on the lamp or in the event of damage to the lamp the power supply must be switched off and must be secured before again being switched on. Lamps which have a mains plug must be disconnected from the electric network by pulling the plug from the socket. Please consider the respective regulations and standards of your country. Should uncertainties continue to exist, consult a qualified electrician.

In correspondence with its structural shape the lamp may only be installed or erected in living rooms and not in damp rooms, as long as this is not permitted by a particular indication.

Do not leave packaging material lying around. Store or dispose of it in a proper manner. In the hands of children, plastic bags, polystyrene etc. can be dangerous if used as toys.

Before you begin with the installation please secure that the electric connection is free of voltage. For this purpose switch off the corresponding fuse. Ensure that the fuse is not reactivated by another person, as long as the installation and assembly work is not complete and the lamp is not entirely operable.

When attaching the lamp, use fixings which are suitable for the fixing surface. The fixings (dowels, screws etc.) are generally not included in the scope of delivery and should be purchased from a suitable supplier. If fixings are included, please ensure that they are suitable for the fixing surface. Ensure that any cables or pipes running under the fixing area are not damaged.

The electric connection of the lamp should be carried out by a qualified electrician. The connecting line of the interior installation is connected to the network connection of the lamp on the house side. If the biscuit connector is situated in a synthetic connector box, it is to be considered that this is again properly closed after the electric connection has been made. If a biscuit connector is enclosed then the connection wire of the lamp side must also be connected to the biscuit connector. Should the lamps which have biscuit connectors attached to them have wires on the network connection of the house side, then please remove these before you secure the wire of the interior installation. These wires were installed for the purpose of examining the lamp and are no longer required. For the electric connection and the assembly of the lamp please pay attention to the diagrams given in these instructions.

## Safety advice / change of lamp

- Parts of the lamp grow very hot during use (danger of burning). Do on no occasion touch the light bulb or parts surrounded by the light bulb (for example glass or reflector) whilst in use. Let these parts cool down sufficiently first before you carry out adjustments, clean, or change the bulb.
- Never use the lamp with an inappropriate light bulb or with a bulb which has a higher capacity (maximum ... W- specification) than that which is stated on the label of the bulb.
- If the lamp is equipped with a halogen light bulb, never look directly into the halogen light. Halogen light bulbs must not be touched with bare fingers. A soft, grease-free cloth should be used to change the halogen bulb.

You will see different symbols on the lamp, in the outlet box with the terminals and in the assembly instructions. The meaning of these symbols is described below in these instructions. You must comply with the following instructions.

- The lamps marked with an  -sign are suitable for assembly on normal inflammable securing surfaces. Lamps without this sign are not allowed to be assembled on combustible materials.
- Only light bulbs with this symbol may be used as a substitute:



- A faulty protection glass must be renewed immediately. Never use the lamp with faulty or missing protection glass.

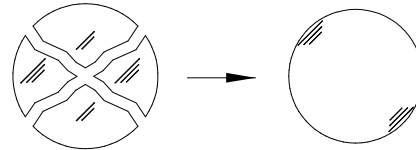
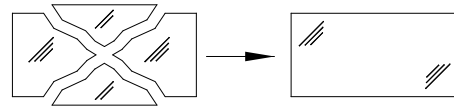

- The lamp may only be used within a sufficient safety distance from illuminated objects. Pay attention to the safety distance specification on the lamp. Please consider this during the installation or erection of the lamp.

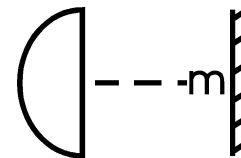

- To avoid danger a damaged external flexible cable (power supply) for this lamp may only be replaced by the manufacturer, its service representatives or a suitably qualified electrician.

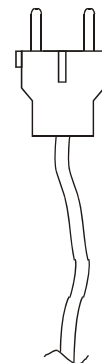

- The external flexible cable (power supply) for this lamp cannot be replaced. If the cable is damaged, the lamp must be scrapped.

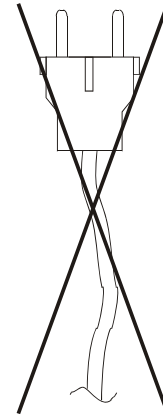

- Cover the two conductors L and N for the service connection completely with the enclosed flexible tubes to protect them from heat.

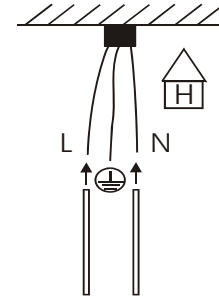

- The replacement illuminant must not have cool beam properties. Cool beam illuminants can overheat and damage the lamp or seat.



Live wire (phase) (black or brown)	Zero wire (blue)	Earth wire (yellow/green)	Protection class I Lamp with earth wire	Protection class II Lamp without Earth wire Protection class II symbol	Protection class III Lamp for protective low voltage (SELV) Protection class III symbol	F-sign Suitable for normal inflammable securing surfaces (refer to specification)	Minimum safety distance to illuminated objects which is to be maintained (refer to specification)	Network connection symbol house side	Network connection symbol lamp side

### Instructions for care

Switch the lamp off and wait until it cools down before cleaning it. Make sure that moisture cannot penetrate the terminal boxes or contact live parts. Use only a damp cloth to clean the lamp. If you use a cleaner, check it beforehand on parts that are concealed or not visible. Never use aggressive or abrasive cleaners because these may damage the lamp (e.g. specking). Leave the lamp top dry thoroughly after cleaning before switching it on again.



## INSTRUCTIONS DE MONTAGE ET D'UTILISATION

Chère cliente, cher client,

Vous avez fait l'acquisition d'une lampe de haute qualité de notre Maison. Veuillez respecter les instructions suivantes :

En cas de dommages dus au non-respect de ces instructions, la garantie expirera. Nous ne portons aucune responsabilité pour les dommages consécutifs pouvant en résulter. Ces instructions doivent être lues très attentivement avant le montage ou la pose de la lampe.

L'alimentation en courant doit être interrompue lors de tous travaux sur la lampe ou en cas de dommages et être sécurisée lors de la remise sur circuit électrique.

Pour ce qui concerne les lampes munies d'une fiche de secteur, celle-ci doit être déconnectée du réseau d'alimentation en retirant la fiche de la prise. Veuillez respecter les réglementations et normes respectivement valides dans votre pays. Si des incertitudes subsistaient, veuillez demander l'avis d'un spécialiste en électricité.

Conformément à sa construction, la lampe ne peut être installée ou posée que dans des pièces d'habitation et non dans des locaux humides à moins d'une autorisation indiquée par un sigle spécial.

Ne laissez pas traîner le matériel d'emballage. Les sacs de plastique et les éléments en polystyrène etc. peuvent présenter un danger pour les enfants qui joueraient avec.

Avant de procéder à l'installation, assurez-vous que le raccordement au secteur est hors tension. Pour cela déconnectez le fusible de sécurité correspondant. Assurez-vous que personne ne remette le fusible de sécurité en place tant que les travaux de montage et d'installation ne sont pas terminés et que le lampe ne soit complètement en état de fonctionner.

Pour monter le luminaire, employer du matériel de fixation convenant au support (surface de fixation). En règle générale, le matériel de montage (chevilles, vis etc.) ne fait pas partie de la fourniture. Procurez-vous le matériel de montage convenant au support dans le commerce spécialisé. Si le matériel de montage fait partie de la fourniture, assurez-vous qu'il convient bien pour votre support. Prenez toutes les mesures nécessaires pour ne pas endommager les câbles posés dans la zone de fixation.

Le raccordement au secteur de la lampe doit être réalisé par un spécialiste en électricité. Le câble de raccordement de l'installation électrique domestique est relié au branchement sur secteur de la lampe. Si la borne du lustre se trouve dans un boîtier de raccordement synthétique, il faut veiller à ce que celui-ci soit correctement refermé après avoir réussi à établir la connexion électrique. Si une borne de lustre est jointe, il faut également relier le raccordement de la lampe avec la borne du lustre. Si des raccordements au secteur se trouvaient sur les lampes avec des bornes de lustre montées au branchement sur secteur, veuillez les enlever avant que vous ne fixiez la connexion de l'installation domestique. Ces circuits n'ont été installés que dans un but de vérification de la lampe et ne sont plus nécessaires. Veuillez prendre en considération les illustrations de ce mode d'emploi pour le raccordement électrique et le montage des lampes.

## Remarques relatives à la sécurité / remplacement de l'ampoule

- Certaines pièces de la lampe deviennent très chaudes pendant le fonctionnement (risque de brûlure). Ne touchez en aucun cas à l'ampoule fluorescente ou aux pièces avoisinantes pendant le fonctionnement (par exemple le verre ou le réflecteur). Laissez d'abord suffisamment refroidir les pièces avant de réaliser les réglages, le nettoyage ou le remplacement de l'ampoule fluorescente.
- Ne faites jamais fonctionner la lampe avec une ampoule inadaptée ou une ampoule d'une puissance plus élevée (indication ... W maximum) que celle indiquée sur l'étiquette de l'ampoule.
- Si la lampe est équipée d'une ampoule halogène, ne regardez jamais directement sa lumière. Les ampoules halogènes ne peuvent jamais être saisies à mains nues. Pour remplacer les ampoules halogènes, utilisez un chiffon doux, propre.

Vous trouverez différents symboles dans l'espace de raccordement de la lampe ainsi que dans l'instruction de montage. La signification de ces symboles est indiquée au cours de cette instruction. Les instructions suivantes doivent être absolument respectées.

- Les lampes portant le sigle  - sont adaptées à un montage sur des surfaces de fixation normalement inflammables. Les lampes ne portant pas ce sigle ne peuvent être montées que sur des matériaux ininflammables.

- Seules les ampoules portant ce symbole peuvent être utilisées :



- Un verre de protection défectueux doit être immédiatement remplacé. N'utilisez jamais la lampe avec un verre de protection défectueux ou manquant.

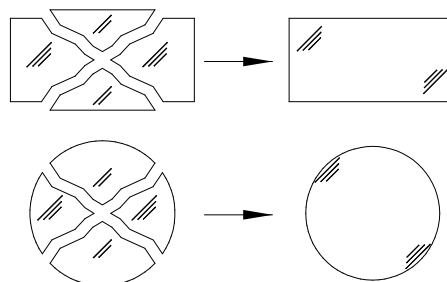

- La lampe ne peut être utilisée qu'à une distance de sécurité suffisante avec les objets à éclairer. Veillez aux indications de distance de la lampe. Veillez en tenir compte déjà lors de l'installation ou du placement de la lampe.

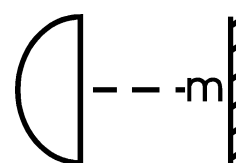

- Pour éviter tout risque, une conduite externe souple endommagée de cette lampe (ligne du secteur) peut être remplacée exclusivement par le fabricant, son représentant ou un professionnel équivalent.

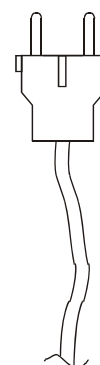

- La conduite extérieure flexible (ligne du secteur) de cette lampe ne peut pas être remplacée. Si la conduite est endommagée, la lampe doit être éliminée.

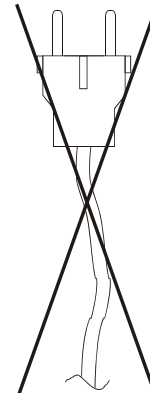

- Les deux conduites L et N du raccordement privé doivent être intégralement recouvertes des tubes de protection contre la chaleur ci-joints.

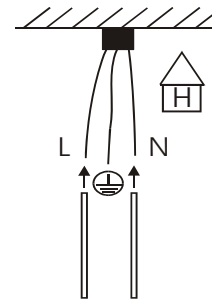

- Utilisez exclusivement des ampoules qui n'ont pas de caractéristique cool-beam (c.-à-d. de lumière « froide ») en tant qu'ampoules de remplacement. Les ampoules du modèle cool-beam peuvent surchauffer et endommager les lampes resp. les surfaces de fixation.



conducteur d'électricité (courantphasé) (noir ou brun)	conducteur neutre (bleu)	conducteur de protection (jaune/vert)	classe de protection I lampe avec un conducteur de protection symbole du conducteur de protection	classe de protection II lampe sans conducteur de protection symbole de classe de protection II	classe de protection III lampe pour la protection de basse pression (SELV) symbole de classe de protection III	Sigle F Adapté pour les surfaces de fixation normalement inflammables (voir les instructions)	Distance minimum à respecter avec les objets à éclairer (voir remarque)	symbole du raccordement au réseau du côté de la maison	symbole du raccordement au réseau du côté de la lampe

### Conseil d'entretien

Nettoyez la lampe que lorsqu'elle est éteinte et refroidie. Veillez à ne pas faire pénétrer d'humidité dans l'espace de raccordement ou sur les pièces conductrices de courant. N'utilisez qu'un linge humide pour le nettoyage. Si vous utilisez un produit nettoyant, essayez celui-ci préalablement à un endroit caché ou invisible. Ne pas employer de détergent agressif ou abrasif qui pourrait endommager la lampe (par exemple formation de taches). Après le nettoyage, laissez sécher complètement la lampe avant de la remettre en service.



## Οδηγίες χρήσης και εγκατάστασης

Αξιότιμη πελάτισσα, αξιότιμε πελάτη,

από τον οίκο μας αγοράσατε μία λάμπα υψηλής ποιότητας. Σας παρακαλούμε να προσέξετε τις ακόλουθες οδηγίες:

Σε περίπτωση βλαβών, που προκαλούνται λόγω της μη εφαρμογής αυτών των οδηγιών, η εγγύηση παύει να ισχύει. Για μετέπειτα βλάβες, που προκαλούνται εκ τούτου, δεν αναλαμβάνουμε καμμία ευθύνη. Οι παρούσες οδηγίες πρέπει να διαβαστούν ακριβώς πριν την συναρμολόγηση και εγκατάσταση της λάμπας.

Πριν από κάθε εργασία η σε περίπτωση βλαβών στην λάμπα πρέπει να κλείνετε το ρεύμα και να παίρνετε όλα τα μέτρα ασφαλείας, όταν το ξανανοίγετε. Όταν εργάζεστε με λάμπες που έχουν ρευματολήπτη, πρέπει προηγουμένως να βγάξετε τον ρευματολήπτη από την μπρίζα. Σας παρακαλούμε να προσέξετε τις εκάστοτε προδιαγραφές και τους τύπους της χώρας σας. Εάν υπάρχουν ασάφειες συμβουλευτείτε κάποιον ειδικευμένο ηλεκτρολόγο.

Η λάμπα προορίζεται σύμφωνα με τον τρόπο κατασκευής της μόνο για χώρους διαμονής και όχι για υγρούς χώρους, εφόσον αυτό δεν αναφέρεται ως επιτρεπτό με κάποια ιδιαίτερα χαρακτηριστικά.

Μην αφήνετε το υλικό συσκευασίας απρόσεκτα στο έδαφος. Πλαστικές σακούλες, κομμάτια από φελιζόλ κ.α. μπορούν να γίνουν επικίνδυνα παιχνίδια για τα παιδιά.

Προτού να αρχίσετε με την εγκατάσταση, εξασφαλίστε πρώτα, ότι η ηλεκτρική σύνδεση είναι χωρίς ρεύμα. Κατεβάστε την αντίστοιχη ασφάλεια. Εξασφαλίστε ότι κατά την διάρκεια που θα συναρμολογείτε και εγκαταστήτε την λάμπα κανένα άλλο άτομο δεν θα ανεβάσει πάλι την ασφάλεια, μέχρις ότου η λάμπα βρίσκεται έτοιμη για λειτουργία.

Γιά την τοποθέτηση της λάμπας χρησιμοποιείστε γιά την βάση (επιφάνεια σταθεροποίησης) το κατάλληλο υλικό συναρμολόγησης. Το υλικό συναρμολόγησης (περιστρεφόμενος πείρος, βίδες κ.λπ.) δεν προσφέρεται κανονικά στο περιεχόμενο παράδοσης. Σας παρακαλούμε να προμηθευτείτε το κατάλληλο υλικό συναρμολόγησης γιά την βάση από τα ειδικά καταστήματα. Στην περίπτωση που το υλικό συναρμολόγησης προσφέρεται στο περιεχόμενο, σας παρακαλούμε να προσέξετε, αν είναι το κατάλληλο γιά τη βάση σας. Προσέξετε να μην προσκαλέσεται ζημιές σε τυχόν αγωγούς που είναι εγκαταστημένοι στον χώρο σταθεροποίησης.

Η ηλεκτρική σύνδεση της λάμπας θα έπρεπε να πραγματοποιηθεί από έναν ειδικό ηλεκτρολόγο. Το οικιακό δίκτυο θα συνδεθεί με το δίκτυο της λάμπας. Εάν οι ακροδέκτες βρίσκονται σε ένα συνθετικό κουτί ηλεκτρικής σύνδεσης, τότε πρέπει να δοθεί προσοχή, ούτως ώστε το κουτί να κλειστεί κανονικά μετά την ηλεκτρική σύνδεση. Εάν ο ακροδέκτης βρίσκεται μαζί στα υλικά, τότε πρέπει και το δίκτυο της λάμπας να συνδεθεί με τον ακροδέκτη. Εάν στις λάμπες με συνδεδεμένο ακροδέκτη βρίσκονται και καλώδια στο ηλεκτρικό δίκτυο του σπιτιού, τότε σας παρακαλούμε να τα απομακρύνετε, προτού να τα σταθεροποιήσετε στην οικιακή εγκατάσταση. Τα καλώδια αυτά εγκαταστήθηκαν στην λάμπα μόνο για δοκιμαστικούς λόγους και δεν είναι για καμμία άλλη χρήση. Προσέξετε κατά την ηλεκτρική σύνδεση και συναρμολόγηση της λάμπας την απεικόνιση αυτών των οδηγιών.



## Οδηγίες ασφάλειας / Αλλαγή λάμπας

- Τμήματα της λάμπας ζεσταίνονται πολύ κατά την λειτουργία της (κίνδυνος εγκαύματος). Μην ακουμπάτε σε καμία περίπτωση τον λαμπτήρα ή τα τμήματα γύρω από τον λαμπτήρα (π.χ. γυαλί ή ανακλαστήρα), όσο βρίσκεται σε λειτουργία. Αφήστε αυτά τα τμήματα πρώτα να κρυώσουν προτού να τα ρυθμίσετε, να τα καθαρίσετε ή να τα αλλάξετε.
- Μην βάζετε την λάμπα ποτέ σε λειτουργία με έναν ακατάλληλο λαμπτήρα ή έναν λαμπτήρα με υψηλότερη απόδοση (max ... W – πληροφορία) από αυτήν που αναφέρεται στην ετικέτα του λαμπτήρα.
- Εάν η λάμπα έχει ένα αλογόνο λαμπτήρα μην κοιτάζετε ποτέ κατευθείαν στο αλογόνο φως. Δεν επιτρέπεται να ακουμπάτε τους αλογόνους λαμπτήρες με γυμνά δάχτυλα. Για την αλλαγή των αλογόνων μέσων πρέπει να χρησιμοποιείτε ένα μαλακό πανί χωρίς λίπη.

Επάνω στην λάμπα και μάλιστα στον χώρο φωτισμού καθώς και στις οδηγίες συναρμολόγησης βρίσκονται διάφορα σύμβολα. Η σημασία αυτών των συμβόλων θα περιγραφεί στην συνέχεια αυτών των οδηγιών. Οι ακόλουθες οδηγίες πρέπει απαραίτητα να εφαρμοστούν.

- Οι λάμπες που φέρουν το χαρακτηριστικό , είναι κατά την συναρμολόγηση κατάλληλες για επιφάνειες σταθεροποίησης που ανάβουν φωτιά υπό κανονικές συνθήκες. Λάμπες που δεν φέρουν αυτό το χαρακτηριστικό, μπορούν να εγκατασταθούν μόνο επάνω σε υλικά που δεν καίνε.

- Σαν ανταλλακτικά μπορούν να χρησιμοποιηθούν μόνο λαμπτήρες με αυτό το σύμβολο:



- Ένα προστατευτικό γυαλί με βλάβη πρέπει να αλλαχθεί αμέσως. Μην βάζετε την λάμπα ποτέ σε λειτουργία με χαλασμένο ή χωρίς προστατευτικό γυαλί.

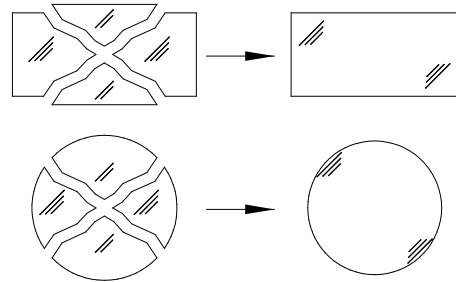

- Η λάμπα πρέπει να έχει αρκετή απόσταση από το φωτιζόμενο αντικείμενο, όταν βρίσκεται σε λειτουργία. Προσέξτε τα στοιχεία απόστασης επάνω στην λάμπα. Λάβετε το ήδη υπόψη κατά την συναρμολόγηση και εγκατάσταση της λάμπας.

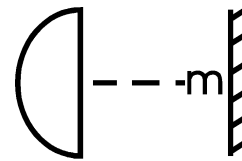

- Για την αποφυγή κινδύνων δεν επιτρέπεται να αλλαχθεί ένας εξωτερικός εύκαμπτος αγωγός (αγωγός δικτύου) αυτής της λάμπας που παρουσιάζει βλάβη, παρά μόνο από τον κατασκευαστή, τον αντιπρόσωπο παροχής υπηρεσιών ή από παρόμοιο εξειδικευμένο προσωπικό.

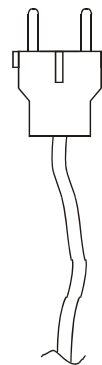

- Ο εξωτερικός εύκαμπτος αγωγός (αγωγός δικτύου) αυτής της λάμπας δεν μπορεί να αλλαχθεί. Στην περίπτωση βλάβης του αγωγού, πρέπει η λάμπα να καταστραφεί.

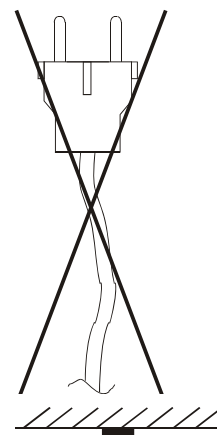

- Οι δύο αγωγοί L και N της οικιακής ηλεκτρικής σύνδεσης, πρέπει να καλυφθούν πλήρως με τους παρακείμενους σωλήνες για να προστατευτούν από τη ζέση.

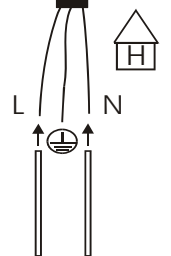

- Χρησιμοποιείτε σαν εφεδρικούς λαμπτήρες αποκλειστικά λαμπτήρες χωρίς τα χαρακτηριστικά „cool beam“ (όχι ψυχρού φωτός). Οι λαμπτήρες βερσιόν „cool beam“ μπορεί να υπερθερμάνουν και να φθείρουν τη λάμπα και το σημείο στερέωσης.



Ηλεκτροφόρος αγωγός (φάση) (μαύρος ή καφέ)	Ουδέτερος αγωγός (μπλέ)	Προστατευτικός αγωγός (κίτρινος/πράσινος)	Κλάση προστασίας I Λάμπα με προστατευτικό αγωγό Σύμβολο προστατευτικού αγωγού	Κλάση προστασίας II Λάμπα χωρίς προστατευτικό αγωγό Σύμβολο προστατευτικής κλάσης II	Κλάση προστασίας III Λάμπα για προστασία μικρής τάσης (SELV) Σύμβολο προστατευτικής κλάσης III	Σημείο F Ικανό για επιφάνειες εγκατάστασης που είναι παίρνουν φωτιά υπό κανονικές συνθήκες (ίδε οδηγίες)	Ελάχιστη απόσταση που πρέπει να κρατηθεί στα φωτιζόμενα αντικείμενα (ίδε οδηγίες)	Σύμβολο σύνδεσης με το ηλεκτρικό δίκτυο του σπιτιού	Σύμβολο σύνδεσης με το ηλεκτρικό δίκτυο της λάμπας

## Οδηγίες φροντίδας

Καθαρίζετε τις λάμπες μόνο όταν δεν βρίσκονται σε λειτουργία και είναι κρύες. Αποφεύγετε να φτάσει υγρασία στους χώρους σύνδεσης ή στα τμήματα που περνάει ρεύμα. Χρησιμοποιείτε για το καθάρισμα μόνο ένα ελαφρά βρεγμένο πανί. Στην περίπτωση που χρησιμοποιείτε απορρυπαντικό, ελέγξτε το σε καλυμμένα σημεία. Δεν επιτρέπεται να χρησιμοποιηθούν δυνατά απορρυπαντικά ή τέτοια που προκαλούν τριβή, διότι μπορεί να πάθει βλάβη η λάμπα (π.χ. σχηματισμός λεκέδων). Αφήστε την λάμπα να στεγνώσει πλήρως μετά το καθάρισμα, πριν την ξαναβάλετε σε λειτουργία.

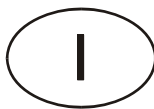

## Istruzione per il montaggio e l'uso

Gentile Cliente,

Lei ha acquistato una lampada di gran pregio dalla ns. produzione. La preghiamo di seguire queste istruzioni:

In caso di danni causati dalla mancata osservanza di queste istruzioni la garanzia verrà a decadere. Non ci assumiamo inoltre nessuna responsabilità per danni indiretti causati dalla non osservanza di queste istruzioni. Leggere attentamente queste istruzioni prima del montaggio, rispettivamente del posizionamento della lampada.

Per ogni manipolazione della lampada ed in caso di danni disinserire la presa di corrente e prendere le opportune precauzioni prima di riaccendere. Se la lampada ha una spina, staccare la spina dalla presa di corrente, in modo da separare la lampada dalla rete elettrica. Badare alle rispettive prescrizioni e norme del paese. In caso di dubbio consultare uno specialista.

La lampada è costruita per essere installata nelle abitazioni rispettivamente appoggiata in singoli vani purché non umidi a meno che non espressamente consentito tramite una speciale indicazione.

Non lasciate il materiale da imballo incustodito. Sacchetti di plastica, blocchi di polistirolo ecc. possono diventare per i bambini un pericoloso giocattolo.

Prima dell'installazione assicurarsi che il collegamento elettrico sia senza tensione. Disinnescare il fusibile corrispondente. Assicurarsi che il fusibile non venga reinserito da un'altra persona prima che non siano stati terminati tutti i lavori di montaggio ed installazione della lampada e la lampada sia pronta per il funzionamento.

Per applicare la lampada utilizzate per la base (superficie di fissaggio) del materiale di montaggio adeguato. Il materiale di montaggio (tasselli, viti, ecc.) non è generalmente compreso nel volume di consegna. Siete pregati di procurarvi presso negozi specializzati il materiale di montaggio adatto per la base. Nel caso il materiale di montaggio fosse invece compreso nella fornitura, accertatevi che esso sia adatto per la base. Assicuratevi inoltre che i conduttori installati nella zona di fissaggio non vengano danneggiati.

L'attacco elettrico della lampada dovrebbe essere eseguito da uno specialista. Il cavo di connessione va collegato con l'alimentazione elettrica a muro. Se il terminale del lampadario si trova in una cassetta di raccordo di plastica badare che questa cassetta venga perfettamente chiusa dopo l'esecuzione dell'attacco elettrico. Se nella fornitura è incluso un terminale, anche l'alimentazione attacco alla lampada deve essere collegata. Eventuali cavi che si trovano sull'alimentazione a muro di una lampada con il terminale montato devono essere tolti prima del collegamento con l'impianto centrale. Questi cavi sono stati installati allo scopo di testare la lampada e non servono più. Per l'attacco elettrico ed il montaggio della lampada seguire le immagini di questa istruzione.

## Indicazioni per la sicurezza / cambio della lampadina

- Alcune parti della lampada si riscaldano molto durante il funzionamento (pericolo di ustioni). In nessun caso toccare la lampadina o parti attorno alla lampadina (per esempio il vetro o il riflettore) durante il funzionamento. Lasciar raffreddare queste parti in modo sufficiente prima di regolare, pulire o cambiare le lampadine.
- Non usare mai una lampadina non adatta o una lampadina con una potenza più alta (indicazione: mass. ... W) di quella indicata sull'etichetta della lampada stessa.
- Nel caso la lampada disponga di una lampadina alogena, si raccomanda di non fissare direttamente la fonte di luce. Lampadine alogene non devono essere toccate con le dita. Per il cambio di una lampadina alogena va usato un panno morbido e senza grasso.

Sulla lampada, nell'area dove si trova l'allacciamento elettrico della stessa, così come nelle istruzioni di montaggio, troverete diversi segnali con simboli. Il significato di questi simboli viene descritto nel proseguimento di questo manuale di istruzioni. Le seguenti indicazioni devono essere obbligatoriamente rispettate.

- Lampade marcate con il simbolo  - sono adatte per il montaggio su superfici normalmente infiammabili. Lampade senza questo simbolo devono essere montate solo su materiali non infiammabili.

- Come ricambio devono essere usate solo lampadine con questo simbolo:



- Un vetro di protezione difettoso deve essere cambiato immediatamente. Mai far funzionare la lampada con un vetro di protezione difettoso o senza vetro di protezione.

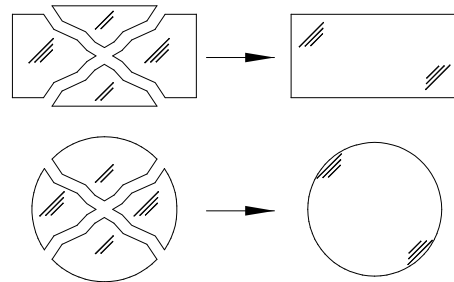

- La lampada deve essere messa in funzione a debita distanza da altri oggetti luminosi. Osservare le indicazioni sulla distanza di sicurezza poste sulla lampada stessa. Le indicazioni devono essere seguite già in fase di installazione rispettivamente di posizionamento della lampada.

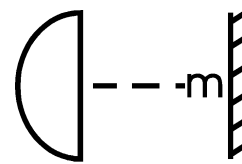

- Per evitare situazioni di pericolo, se il conduttore flessibile esterno della lampada (linea di alimentazione dalla rete) si dovesse danneggiare, fatelo sostituire esclusivamente da tecnici inviati dal costruttore o dal suo servizio di assistenza o da personale esperto e qualificato.

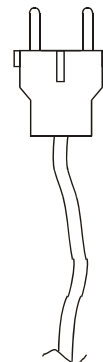

- Il conduttore flessibile esterno di questa lampada (linea di alimentazione dalla rete) non può venire sostituito. In caso esso fosse danneggiato la lampada non è più utilizzabile e deve essere rottamata.

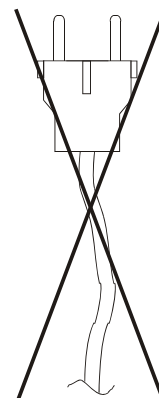

- I due conduttori L e N dell'allacciamento domestico, ai fini della protezione contro l'eccessivo calore, devono essere rivestiti completamente con i tubi flessibili di protezione forniti.

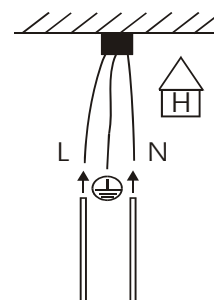

- Per la sostituzione delle lampadine, utilizzare esclusivamente quelle che non presentano la caratteristica "cool beam" (ovvero di luce fredda). Le lampadine del tipo "cool beam" possono surriscaldare e danneggiare la lampada oppure la superficie di fissaggio.



conduttore di corrente (fase) (nero o marrone)	conduttore neutro (blu)	conduttore di sicurezza (giallo/verde)	categoria di sicurezza I lampada con conduttore di sicurezza simbolo per il conduttore di sicurezza	categoria di sicurezza II lampada senza conduttore di sicurezza simbolo per la categoria di sicurezza II	categoria di sicurezza III lampada per la protezione di tensione minima (SELV) simbolo per la categoria di sicurezza III	simbolo F adatto per superficie di montaggio normalmente infiammabili (vedi indicazione)	distanza minima da altri oggetti luminosi (vedi indicazione)	simbolo per l'alimentazione a muro	simbolo per l'alimentazione attacco lampada

## Istruzioni per la cura

Prima di pulire le lampade accertatevi che esse non siano collegate alla corrente elettrica e che si siano completamente raffreddate. Evitate che penetri dell'umidità nelle aree vicine all'allacciamento elettrico o su parti sotto corrente. Per la pulizia utilizzate solo un panno inumidito. Nel caso impiegate dei detersivi, effettuate prima una prova applicandoli su punti della lampada coperti o comunque non in vista. Non utilizzate detersivi corrosivi o ruvidi, in quanto essi potrebbero danneggiare la lampada (per es. si potrebbero formare delle macchie). Dopo la pulizia lasciate asciugare completamente la lampada prima di metterla nuovamente in funzione.



## Montiranje i uputstvo o načinu upotrebe

Štovane stranke,

Vi ste od naše kuće dobili visoko kvalitetne svjetiljke. Molimo da pripazite na sljedeća uputstva:

Štetu, koja se prouzrokuje kod nepridržavanja ovog uputstva, gubi se garancija. Za posljedice koje iz toga proizlaze, ne preuzimamo nikakvo jamstvo. Ovo uputstvo se mora pročitati prije montiranja odnosno postavljanja svjetiljke.

Kod svih radova ili kod oštećenja na svjetiljci treba najprije isključiti struju i osigurati prije ponovnog korištenja. Kod svjetiljke sa priključnom na utičnicu treba se izključiti iz utičnice i odvojiti od električne mreže. Pripazite na sve propise i norme Vaše države. Ako je nešto nejasno pozovite električara zbog savjeta.

Prema odgovarajućem načinu izrade svjetiljke se instaliraju odnosno postavljaju samo u stambene prostorije a ne vlažne, ukoliko to nije dozvoljeno putem posebne oznake.

Nemojte ostavljati ambalažu od pakiranja bez nadzora. Plastične vrećice, komadi stiropora i slično mogu postati opasnom igračkom za djecu.

Prije nego što počnete sa instalacijom provjerite dali je elektro-priključak oslobođen od napona. Isključite ponajprije odgovarajući osigurač. Provjerite da osigurač ponovno ne uključi druga osoba tako dugo dok se ne završe svi radovi montiranja i instaliranja svjetiljke i dok svjetiljka ne bude potpuno spremna za korištenje.

Kod pričvršćivanja svjetiljke, za podlogu (površinu na koju se pričvršćuje) primjenite odgovarajući materijal za montiranje. Materijal za montiranje (učvrstnice, vijci itd.), općenito nije sadržan kod dostave. Za podlogu nabavite u trgovinama stručne robe odgovarajući materijal za montiranje. Ako ste kod dostave dobili materijal za montiranje provjerite da li on odgovara za Vašu podlogu. Pazite da u području pričvršćivanja ne oštetite postavljene vodove.

Električni priključak svjetiljke treba da bude sproveden od strane električara. Priključak voda kućne instalacije povezuje se sa kućnim priključkom na mrežu svjetiljke. Ako se na stropnoj svjetiljci nalaze pričvršćivači u plastičnoj priključnoj kutiji, treba se pripaziti da se nakon sprovedenog električnog priključka ponovno pravilno zatvori. Ako je priložen pričvršćivač za stropnu svjetiljku onda se treba svjetiljka prema uputstvu sa pričvršćivačem učvrstiti. Ako se kod svjetiljki sa montiranim pričvršćivačem nalazi priključak na mrežu od strane kuće, molimo da ga otklonite prije nego pričvrstite vod na kućnu instalaciju. Ovaj vod je instaliran samo u svrhu kontrole i nije više potreban. Pripazite na slike ovoga uputstva kod električnog priključka i montiranja svjetiljke.

## Sigurnosna uputstva / Zamjena žarulja

- Djelovi svjetiljke, ako je uključena, su jako vrući (opasnost od opekline). U vremenu kada je svjetiljka uključena nikako ne smijete djelove svjetiljke (npr. staklo ili reflektor) dodirnuti. Najprije ostavite da se ti djelovi ohlade, prije nego sprovedete čišćenje ili zamjenu svjetiljki.
- Ne stavljajte na svjetiljku nikakve žarulje koje nisu prikladene ili žarulje visokog napona (maksimalno ... W- navedite) nego samo one koje su navedene na etiketi svjetiljke.
- Ako svjetiljka sadrži halogensko sredstvo, nikada nemojte gledati direktno u halogensko svjetlo. Hologensko sredstvo se nikada ne smije diratie sa golim prstima. Za zamjenu halogenske žarulje treba da se koristi mekana, nemasna krpa.

Na svjetiljki, na prostoru za spajanje i priključivanje svjetiljke, kao i na upustvu za montažu, pronaći će te različite simbole i znakove. Značenje tih simbola i znakova biti će u narednom diielu opisano. Sljedeća uputstva moraju obavezno da se slijede.

- Svjetiljke sa - oznakom, su prikladne za montiranje na normalnoj zapaljivoj površini. Svjetiljke bez ove oznake smije se montirati samo na nezapaljivim materijalima.

- Kao naknada smije se koristiti samo sredstvo sa ovim znakom:



- Svjetiljke se smiju koristiti samo sa dovoljnom sigurnosnom udaljenosti osvijetljenih predmeta. Pripazite na podatak o udaljenosti svjetiljke. Ovo uzmite u obzir kod instaliranja odnosno postavljanja svjetiljke.

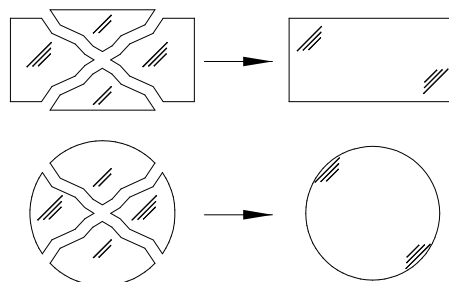

- Žarulja koja je prigorila treba odmah da se zamjeni. Nikada ne koristite svjetiljke sa pregorenim ili nedostajućim zaštitnim staklom.

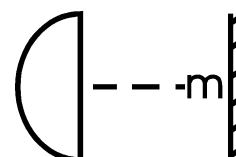

- Da bi se izbjegla opasnost, oštećeni vanjski kabel za dovod struje na ovu svjetiljku mora isključivo da promjeni proizvođač svjetiljke, njegov servisni zastupnik ili neka druga, za to područje stručna osoba.

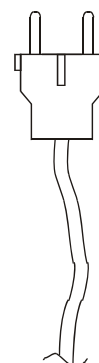

- Vanjski pomični kabel, koji služi za dovod struje na svjetiljku, ne može se promjeniti. Ako je taj pomični kabel oštećen, svjetiljka više nije namjenjena za upotrebu i mora da se baci u smeće.

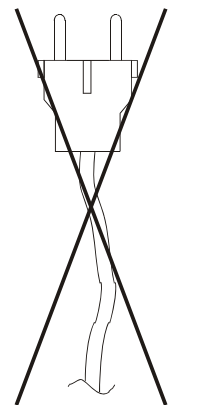

- Preko ova dva električna kabela L i N kućnoga dovoda struje, moraju u potpunosti da se navuku zaštitne kablске opne, koje su priložene uz svjetiljku.

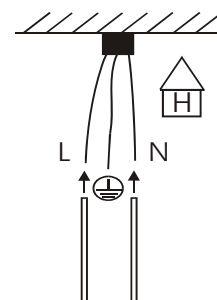

- Za rezervna rasvjetna sredstva koristite isključivo rasvjetna sredstva, koja nemaju svojstva „cool beam“ (t.j. svojstva hladne rasvjete). Rasvjetna sredstva u izvedbi „cool beam“ mogu svjetiljku, odnosno površinu za njeno pričvršćivanje, pregrijati i oštetiti.



Strujni vodić (crni ili smeđi)	Neutralni vodić (plavi)	Zaštitni vodić (žut/zelen)	Zaštitna klasa I Svjetiljke sa zaštitnim vodom  Zaštitni vodić- simbol	Zaštitna klasa II Svjetiljke bez zaštitnog voda  Zaštitni vodić II simbol	Zaštitna klasa III Svjetiljke za mali zaštitni napon  Zaštitni vodić III simbol	F-znak Prikladan za normalne zapaljive površine (pogledaj uputstvo)	Održavanje minimalnog razmaka od osvijetljenih predmeta (pogledati uputstvo)	Simbol priključka na mrežu od strane kuće	Simbol priključka na mrežu od strane svjetiljke

## Upustvo za čišćenje svjetiljke

Svjetiljku možete čistiti samo kada je isključena iz struje i hladna. Obratite pažnju, da priokom čišćenja vlaga ne dospije u djelove koji su inače povezani sa dovodom struje. Za čišćenje koristite samo vlažnu krpu. Ukoliko koristite neka kemijska sredstva za čišćenje, isprobajte njihovo djelovanje na skrivenim i manje uočljivim djelovima svjetiljke. Ne smiju se koristiti jaka kemijska sredstva za čišćenje svjetiljke, jer bi tako svjetiljka mogla da se ošteti (nastale bi mrlje). Nakon čišćenja ostavite svjetiljku da se u potpunosti osuši. Tek onda se može ponovo priključiti na struju i koristiti.





## Montage- en gebruikshandleiding

Geachte klant,

U heeft een lamp van betrouwbare kwaliteit uit ons sortiment gekocht. Let u s.v.p. op de volgende aanwijzingen:

Bij schade, ontstaan door het niet aanhouden van deze handleiding vervalt de garantie. Voor schade, die daardoor wordt veroorzaakt, zijn wij niet aansprakelijk. Deze handleiding dient voor montage cq. opstelling en gebruik van de lamp zorgvuldig te worden gelezen.

Bij alle werkzaamheden of bij beschadigingen aan de lamp moet de stroom worden uitgeschakeld en tegen inschakelen worden beveiligd. Bij lampen met netstekker moet deze uit het stopcontact worden getrokken, om de lamp van het net te scheiden. Let u ook op de betreffende nationale voorschriften en normen. Mochten er onduidelijkheden zijn, raadpleegt u een elektromonteur.

De lamp mag overeenkomstig zijn type alleen in woonruimtes worden geïnstalleerd cq. opgesteld en niet in vochtige ruimtes, als dit niet speciaal is gekentekend.

Laat u het verpakkingsmateriaal niet achteloos liggen. Plastic zakken, piepschuimdelen enz. kunnen voor kinderen tot een gevaarlijk speelgoed worden.

Voor u met de installatie begint moet u ervoor zorgen, dat de elektrische aansluiting vrij van spanning is. Schakelt u hiertoe de betreffende zekering uit. Zorgt u ervoor dat niemand de zekering weer inschakelt, voordat alle installatie- en montage werkzaamheden aan de lamp zijn afgesloten en de lamp volledig klaar voor gebruik is.

Voor het aanbrengen van de lamp, gebruikt U voor de ondergrond (montagevlak) geschikt montagemateriaal. Het montagemateriaal (pluggen, schroeven enz.) is in het algemeen niet in de leveringsomvang inbegrepen. Bezorgt U alstublieft over de gespecialiseerde handel het voor de ondergrond geschikte montagemateriaal. Zou het montagemateriaal inbegrepen zijn, controleert U alstublieft, of het voor Uw ondergrond geschikt is. Let U erop, dat eventueel in het montagebereik gelegde leidingen niet worden beschadigd.

De elektrische aansluiting van de lamp dient door een vakman te worden uitgevoerd. De aansluitleiding van de huisinstallatie wordt verbonden met de aansluiting van de lamp. Als de aansluitklem (kroonsteentje) in een aansluitdoosje ligt, dient er voor te worden gezorgd, dat dit na de elektrische verbinding weer zorgvuldig wordt gesloten. Als een aansluitklem bijgevoegd is, dan moet ook de aansluitleiding aan de kant van de lamp met de aansluitklem worden verbonden. Mochten zich bij lampen met gemonteerde aansluitklem nog draden aan de andere kant van de aansluitklem bevinden, dan moeten deze worden verwijderd. Deze draden zijn alleen voor controle aan de lamp gemonteerd en worden niet meer benodigd. Let u voor elektrische aansluiting en montage van de lamp op de afbeeldingen in deze gebruikshandleiding.

## Veiligheidsaanwijzingen / vervangen van gloeilampen

- Onderdelen van de lamp worden bij bedrijf erg heet (verbrandingsgevaar). Als de lamp aan is nooit de gloeilamp of onderdelen in de directe omgeving ervan aanraken (bijv. glas of reflector). Laat u deze onderdelen eerst voldoende afkoelen, voor u de lamp instelt, reinigt, of een gloeilamp vervangt.
- Zet u nooit ongeschikte gloeilampen in of gloeilampen met een te hoog vermogen (max. ... W – opgave), vergelijk het gloeilamp-etiket op de lamp.
- Als de lamp met een halogeengloeilamp is uitgerust, mag u daar nooit direct in kijken. Halogeenlampen mogen ook niet met blote handen worden aangeraakt. Om de gloeilamp te wisselen moet u deze met een zachte vetvrije doek vastpakken.

Op de lamp, in de lampaansluitingsruimte evenals in de montageaanwijzing vindt U verschillende symbolen. De betekenis van deze symbolen wordt in de verdere verloop van deze aanwijzing beschreven. De volgende aanwijzingen moeten dwingend worden opgevolgd.

- De met een  – teken gekenmerkte lampen zijn geschikt voor montage op normaal ontvlambare bevestigingsvlakken. Lampen zonder dit kenmerk mogen alleen op niet brandbaar materiaal worden gemonteerd.

- Als vervanging mogen alleen gloeilampen met dit symbool worden gebruikt:



- Een defect beschermglas moet meteen worden vervangen. Gebruikt u de lamp nooit met een defect beschermglas of helemaal zonder.

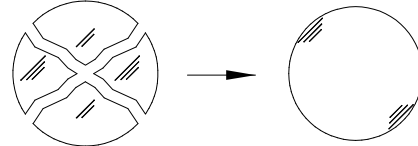
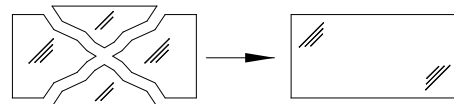

- De lamp moet altijd op voldoende veiligheidsafstand van alle andere voorwerpen worden geplaatst. Let u daartoe op de afstandgegevens op de lamp. Houdt u hiermee al rekening bij het installeren cq. opstellen van de lamp.

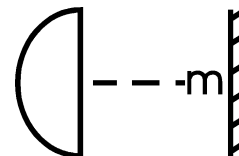

- Voor het vermijden van gevaren, mag een beschadigde flexibele buitenleiding (voedingsleiding) van deze lamp, uitsluitend door de producent, zijn servicevertegenwoordiger of een vergelijkbare geschoolde arbeidskracht worden vervangen.

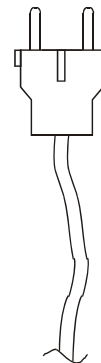

- De flexibele buitenleiding (voedingleiding) van deze lamp kan niet worden vervangen. Wanneer de leiding beschadigd is, moet de lamp worden verschroot.

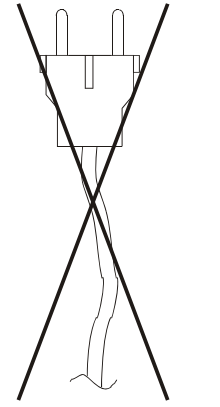

- De beide leidingen L en N van de huisaansluiting moeten als hittebescherming met de bijgevoegde beschermingsslangen compleet worden overtrokken.

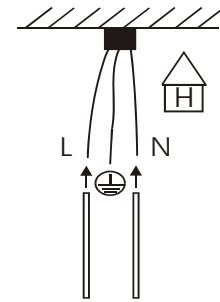

- Gebruik als vervangingslamp uitsluitend lampen die geen "cool beam" (d.w.z. koud licht) eigenschap hebben. Lampen in de uitvoering "cool beam" kunnen de lamp resp. het bevestigingsvlak oververhitten en beschadigen.



Stroomvoerende leiding (fase) (zwart of bruin)	Neutrale leiding (blauw)	Aardingsdraad (geel/groen)	Veiligheidsklasse I lamp met aardingsdraad symbool aardingsdraad	Veiligheidsklasse II lamp zonder aardingsdraad symbool veiligheidsklasse II	Veiligheidsklasse III lamp voor beveiligde geringe spanning (SELV) symbool veiligheidsklasse III	F-kenmerk geschikt voor normaal ontvlambare bevestigingsvlakken (zie opmerking)	Voldoende veiligheidsafstand van alle andere voorwerpen (zie opmerking)	Symbool stroomaansluiting huis	Symbool stroomaansluiting lamp

## Onderhoudaanwijzing

Reinigt U de lampen alleen in uitgeschakelde en afgekoelde toestand. Vermijdt U daarbij, dat vochtigheid in aansluitingsruimtes of aan stroomvoerende delen geraakt. Gebruikt U voor de reiniging slechts een vochtig doek. Zou U een reinigingsmiddel gebruiken, test U dit aan verdeckte of aan niet zichtbare plekken. Er mogen geen scherpe of schurende reinigingsmiddelen worden gebruikt, omdat de lamp daardoor kan worden beschadigd (bijv. vlekkenvorming). Laat U de lamp na de reiniging geheel afdrogen, alvorens U deze weer in gebruik neemt.



## Instrukcja montażu i obsługi

Wielce Szanowni Klienci,

kupili państwo wysokowartościową lampę naszej firmy. Proszę przestrzegać następującej instrukcji:

W wypadku szkód spowodowanych nieprzestrzeganiem tej instrukcji wygasa gwarancja. Nie przejmujemy żadnej odpowiedzialności za szkody z tego wynikające. Przed montażem wzgl. ustawieniem lampy należy najdokładniej przeczytać tę instrukcję.

Przy wszelkich pracach montażowych lub w wypadku uszkodzenia lampy należy wyłączyć prąd i zabezpieczyć przed ponownym włączeniem. W wypadku lamp z wtyczką należy ją odłączyć od sieci elektrycznej poprzez wyciągnięcie z gniazdka. Proszę przestrzegać każdorazowych przepisów i norm Państwa kraju. Jeżeli istnieją niejasności, wtedy należy zwrócić się o poradę do fachowca elektryka.

Odpowiednio do konstrukcji lampy należy ją instalować wzgl. ustawiać tylko w pomieszczeniach mieszkalnych, a nie w pomieszczeniach wilgotnych, o ile nie jest to dopuszczalne poprzez specjalne oznakowanie.

Proszę nie pozostawiać materiału opakowania niedbale w danym miejscu. Torby plastikowe, części styroporowe itd. mogą stać się niebezpiecznymi zabawkami dla dzieci.

Zanim Państwo rozpoczną montaż, proszę przekonać się, że podłączenie elektryczne jest wolne od napięcia. W tym celu należy wyłączyć odpowiedni bezpiecznik. Należy zabezpieczyć, aby bezpiecznik nie został ponownie włączony przez inną osobę do chwili ukończenia wszelkich prac instalacyjnych i montażowych przy lampie i nie jest ona całkowicie gotowa do eksploatacji.

W celu umocowania lampy proszę stosować materiał montażowy odpowiedni do podłoża (powierzchnia mocowania). Materiał montażowy (dyble, śruby itp.) nie jest w ogólności zawarty w zakresie dostawy. Proszę zaopatrzyć się w sklepie specjalistycznym w materiał montażowy odpowiedni do podłoża. Jeżeli materiał montażowy zawarty jest w dostawie, wtedy proszę sprawdzić, czy nadaje się on do miejscowego podłoża. Proszę zwrócić uwagę, aby nie udszkodzić przewodów przebiegających ewentualnie pod obrzarem zamocowania.

Podłączenie elektryczne lampy powinno zostać wykonane przez fachowca elektryka. Przewód podłączeniowy instalacji domowej połączony zostaje z doprowadzającymi kablami sieciowymi lampy. Jeżeli łącznik świecznikowy znajduje się w obudowie z tworzywa sztucznego, wtedy należy zwrócić uwagę, aby po podłączeniu prądu została ona ponownie prawidłowo zamknięta. Jeżeli łącznik świecznikowy należy do dostawy, to wtedy należy połączyć przewód podłączeniowy lampy z tym łącznikiem. Jeżeli w lampach ze wstępnie zamontowanym łącznikiem świecznikowym wystają z niego kable po stronie instalacji domowej, to należy je usunąć przed umocowaniem przewodu instalacji domowej. Przewody te zainstalowane zostały tylko w celu sprawdzenia lampy i są już niepotrzebne. W celu podłączenia elektrycznego i montażu lampy należy zapoznać się z rysunkami w tej instrukcji obsługi.

## Wskazówki bezpieczeństwa / wymiana żarówki

- Części lampy rozgrzewają się bardzo w czasie eksploatacji (niebezpieczeństwo oparzenia). W żadnym wypadku nie wolno dotykać żarówki lub części otaczających żarówkę świecącej lampy (np. szkła lub reflektora). Przed wykonywaniem nastawiania, czyszczenia lub wymiany żarówki należy odczekać, aż te części się dostatecznie ochłodzą.
- Nigdy nie należy eksploatować lampy z niewłaściwą żarówką lub żarówką o wyższej mocy (maks. ... W – parametr) niż podana na etykiecie danych żarówki lampy.
- Jeżeli lampa wyposażona jest w żarówkę halogenową, wtedy nigdy nie wolno patrzeć bezpośrednio w światło halogenowe. Nie wolno dotykać żarówek halogenowych gołymi palcami. Do wymiany żarówki halogenowej należy stosować miękką szmatkę, wolną od tłuszczu.

Na lampie, na części podłączeniowej jak i w instrukcji montażu znajdują Państwo różne symbole. Znaczenie tych symboli jest opisane w następującym tekście tej instrukcji. Następujące pouczenia muszą być bezzwzględnie przestrzegane.

- Lampy oznaczone symbolem  nadają się do montażu na normalnie zapalnych powierzchniach mocowania. Lampy bez tego znaku wolno montować tylko na ogniotrwałych materiałach.

- Wolno stosować tylko żarówki wymienne oznaczone tym symbolem:



- Uszkodzone szkło ochronne trzeba bezzwłocznie wymienić. Nigdy nie eksploatować lampy z uszkodzonym lub brakującym szkłem ochronnym.

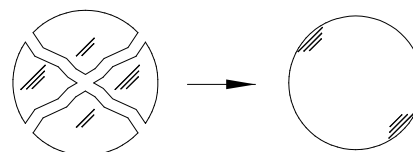
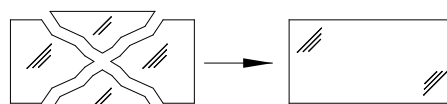

- Lampy wolno używać tylko z zachowaniem wystarczającego odstępu od oświetlanych przedmiotów. Przestrzegać odstępu podanego na lampie. Proszę uwzględnić to już przy instalacji wzgl. ustawianiu lampy.

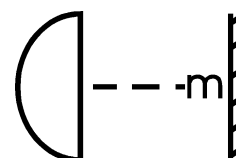

- W celu uniknięcia zagrożenia, zewnętrzny elastyczny przewód (podłączenie sieciowe) tej lampy może być wymieniany wyłącznie przez producenta, jego reprezentanta serwisowego lub porównywalnego fachowca.

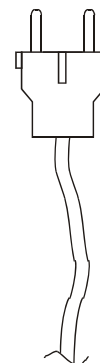

- Zewnętrzny elastyczny przewód (podłączenie sieciowe) tej lampy nie może być wymieniany. Jeżeli przewód jest uszkodzony, wtedy lampę trzeba oddać na złom.

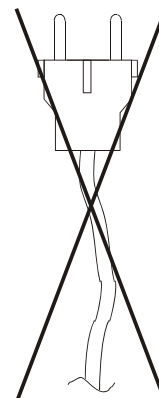

- Oba przewody L i N podłączenia domowego muszą zostać całkowicie obciążone załączonymi koszulkami ochronnymi w celu ochrony przed przegrzaniem.

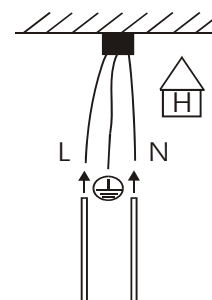

- Jako wymienne źródło światła należy stosować wyłącznie żarówki, nie mające właściwości „cool beam” (tzn. zimnego światła). Żarówki w wykonaniu „cool beam” mogą spowodować przegrzanie lampy lub oprawki i tym samym jej uszkodzenie.



Przewód prądowy (faza) (czarny lub brązowy)	Neutralny przewód (niebieski)	Przewód ochronny (żółty/zielony)	Klasa ochronna I Lampa z przewodem ochronnym Przewód ochronny- Symbol	Klasa ochronna II Lampa bez przewodu ochronnego Klasa ochronna II Symbol	Klasa ochronna III Lampa z niskim napięciem ochronnym (SELV) Klasa ochronna III Symbol	F- Zeichen Nadaje się do normalnie zapalnych powierzchni mocowania (patrz wskazówka)	Minimalny odstęp od oświetlanych przedmiotów (patrz wskazówka)	Symbol Podłączenie do sieci od strony domu	Symbol Podłączenie do sieci od strony lampy

### Wskazówka konserwacyjna

Czyścić lampę tylko w stanie wyłączonym i ochłodzonym. Przy tym należy uważać, aby wilgoć nie dostała się do części podłączeniowych lub prowadzących prąd. Używać do czyszczenia tylko wilgotnej szmatki. Przy stosowaniu środków do czyszczenia należy je sprawdzić na ukrytych lub zakrytych miejscach. Nie wolno stosować żrących lub ściernych środków czyszczących, ponieważ lampa może zostać uszkodzona (np. powstawanie plam). Przed ponownym włączeniem lampy po czyszczeniu musi ona całkowicie wyschnąć.



## Инструкция по сборке и эксплуатации

Уважаемый покупатель!

Вы приобрели высококачественный светильник нашей фирмы. Пожалуйста, соблюдайте нижеследующие указания по эксплуатации.

При дефектах, вызванных несоблюдением инструкции по эксплуатации, гарантийное требование теряет силу. Фирма не несёт ответственности за дефекты, возникшие в результате неправильного обращения со светильником. Перед монтажом светильника внимательно прочтите инструкцию по эксплуатации.

При любых работах со светильником или при неполадках электричество должно быть отключено. Перед тем, как снова включить светильник, убедитесь, что предохранитель был отключён. Светильники с сетевым штепселем должны быть отключены от сети посредством вынимания штепселя из розетки. Соблюдайте правила техники безопасности и нормы Вашей страны! В случае возникновения неясностей, проконсультируйтесь со специалистом-электриком.

Светильник предназначен для инсталляции только в закрытых помещениях. Если светильник не снабжён соответствующей маркировкой, его инсталляция во влажных помещениях категорически воспрещается.

Не оставляйте лежать упаковочный материал без присмотра. Полиэтиленовые пакеты и пенопласт могут превратиться в опасную игрушку для детей.

Перед началом инсталляции убедитесь, что розетка не находится под напряжением. Отключите соответственный предохранитель. Убедитесь, чтобы предохранитель не был включён другими лицами до того, как проведены все инсталляционные и монтажные работы и светильник полностью готов к эксплуатации.

Для прикрепления светильника следует использовать для основы (поверхности крепления) подходящий материал для монтажа. Материал для монтажа (дюбель, болты и т.д.) не прилагается. Приобретите для этого в специализированном магазине подходящий материал для монтажа. В случае, если материал для монтажа прилагается, проверьте, пригоден ли он для вашей поверхности крепления. Обратите внимание на то, что проводка в области крепления не повреждена.

Электропроводка должна быть проложена электриком. Соединительная линия домашней проводки подсоединяется элементу питания светильника. Если зажим для люстры находится в пластмассовой коробке с соединительными проводами, то после подключения к электричеству не забудьте её надлежащим образом закрыть. Если в пакете поставок прилагается зажим для люстры, то проводка светильника должна быть к нему подсоединена. Если у светильника с вмонтированным зажимом для люстры на элементе питания находятся провода, то, прежде чем закрепить провод домашней проводки, их необходимо удалить. Эти провода инсталлированы с целью контроля светильника и больше Вам не понадобятся. При подключении к сети и монтаже светильника пользуйтесь рисунками данной инструкции по эксплуатации.

## Указания по технике безопасности / Замена лампы

- Части включённого светильника очень сильно нагреваются (опасность ожога!) Не в коем случае не дотрагивайтесь голыми руками до лампы или до окружающих её частей (например, стекло, рефлектор). Перед чисткой светильника или заменой лампы дайте этим частям остыть.
- Никогда не пользуйтесь светильником с неподходящей лампой или с лампой более высокой мощности, чем указано на этикетке светильника (максимально ... W).
- Если светильник снабжён галогенной лампой, никогда не смотрите прямо в источник света. До галогенной лампы нельзя дотрагиваться голыми руками. Для замены галогенной лампы следует использовать мягкую сухую тряпку.

На светильнике, в месте подключения светильника, а также в инструкции по установке вы найдёте разные символы. Значение этих символов будет описано дальше в этой инструкции. Следующие указания должны быть строго соблюдены.

- Светильники, отмеченные знаком  подходят для монтажа на нормально возгораемых поверхностях. Светильники без подобного знака можно устанавливать только на невозгораемых поверхностях.

- В качестве замены могут применяться только лампы с таким символом:



- Дефектное защитное стекло следует сразу заменить. Никогда не пользуйтесь светильником с дефектным защитным стеклом или при его отсутствии.

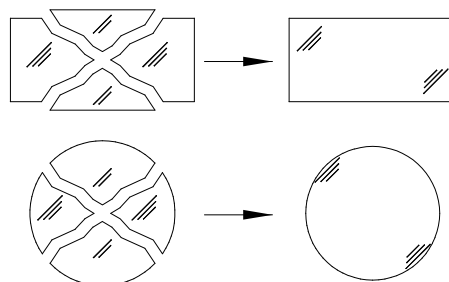

- Светильник должен находиться на достаточном расстоянии от освещаемых предметов. Соблюдайте указанные на светильнике безопасные расстояния. Учитывайте их уже при установке и монтаже светильника.

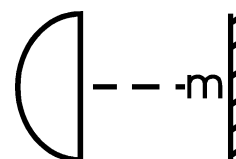

- Для предотвращения опасностей, повреждённая внешняя эластичная проводка (подводящий к сети провод) этой лампы может быть заменена исключительно изготовителем, представителем сервиса или другим специалистом.

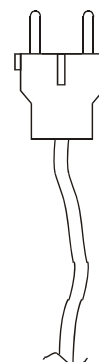



- Внешняя эластичная проводка (подводящий к сети провод) этого светильника не может быть заменена. В случае повреждения проводки, светильник должен быть пущен на вторичную переработку.

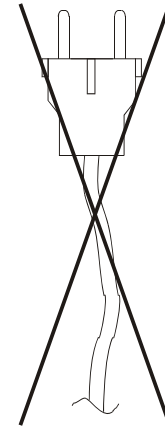

- Проводка L и N домашнего подключения должны быть полностью обтянуты прилагающимся защитным шлангом для предотвращения перегрева.

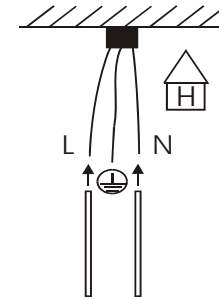

- В качестве осветительных средств используйте исключительно только те осветительные средства, которые не обладают т. н. качествами "cool beam" (т. е. люминесцентные лампы). Осветительные средства типа "cool beam" могут перегреть и испортить светильники или крепёжные поверхности.



Токопроводящий провод (фаза) (чёрный или коричневый)	Нейтральный провод (голубой)	Защитный провод (жёлтый/зелёный)	Защитный класс I Светильник с защитным проводом Защитный провод – Символ	Защитный класс II Светильник без защитного провода Защитный класс II Символ	Защитный класс III Светильник для малого напряжения (SELV) Защитный класс III Символ	F- знак Подходит для нормально возгорающихся поверхностей прикреплёния (см. указания)	Обязательное минимальное расстояние до освещаемых предметов (см. указания)	Символ питания домовая сторона	Символ питания сторона светильника

### Указания по уходу

Чистить светильники только в выключенном и охлаждённом состоянии. При этом избегайте попадания влаги на места подсоединения и на токопроводящие части. Для очистки пользуйтесь влажным платком. В случае использования моющих средств, попробуйте их действие на скрытых или невидимых местах. Нельзя использовать едкие и крепкие средства для очистки, так как светильник может испортиться (например, образуются пятна). После очистки и перед эксплуатацией полностью высушите светильник.



## Монтирање и упутство о начину употребе

Поштоване странке,

Ви сте од наше куће добили високо квалитетне лампе. Молимо да припазите на следећа упутства:

Код штете, која се проузрокује код непридржавања овог упутства, губи се гаранција. За последице које из тога произлазе, не преузимамо никакову гаранцију. Ово упутство се мора прочитати прије монтирања односно постављања лампе.

Код свих радова или код оштећења на лампи треба најприје искључити струју и осигурати прије поновног кориштења. Код лампа са утичним прикључком треба се искључити из утичнице и одвојити од електричне мреже. Припазите на све прописе и норме Ваше државе. Ако је нешто нејасно позовите електричара због савета.

Према одговарајућем начину израде лампа се инсталира односно поставља само у стамбене просторије а не влажне, уколико то није дозвољено путем посебне ознаке.

Немојте остављати амбалажу од пакирања без надзора. Пластичне врећице, комади стиропора и слично могу постати опасном играчком за децу.

Прије него што почнете са инсталацијом проверите да ли је електро-прикључак ослобођен од напона. Искључите понајпре одговарајући осигурач. Проверите да осигурач поновно не укључи друга особа тако дуго док се не заврше сви радови монтирања и инсталирања лампе и док лампа не буде потпуно спремна за кориштење.

Код причвршћивања лампе, за подлогу (површину на коју се причвршћује) примените одговарајући материјал за монтирање. Материјал за монтирање (учврснице, шарафи итд.) опћенито није садржан код доставе. За подлогу набавите у трговинама стручне робе одговарајући материјал за монтирање. Ако сте код доставе добили материјал за монтирање проверите да ли он одговара за Вашу подлогу. Пазите да у подручју причвршћивања не оштетите постављене водове.

Електрични прикључак лампе треба да буде спроведен од стране електричара. Прикључак вода кућне инсталације повезује се са кућним прикључком на мрежу лампе. Ако се на плафонској лампи налазе причвршћивачи у пластичној прикључној кутији, треба се припазити да се након спроведеног електричног прикључка поновно правилно затвори. Ако је приложен причвршћивач за плафонску лампу онда се треба лампа према упутству учврстити са учвршћивачем. Ако се код лампа са монтираним причвршћивачем налази прикључак на мрежу од стране куће, молимо да га отклоните прије него причврстите вод на кућну инсталацију. Овај вод је инсталиран само у сврху контроле и није више потребан. Припазите на слике овога упутства код електричног прикључка и монтирања лампе.

## Сигурносна упутства / Замена жаруља

- Делови лампе, ако је укључена, су јако врели (опасност од опеклина). У времену када је лампа укључена никако не смете делове лампе (нпр. стакло или рефлектор) додирнути. Најпре оставите да се ти делови охладе, пре него спроведете чишћење или замену лампи.
- Не стављајте на лампу никакве жаруље које нису прикладне или жаруље високог напона (максимално ... W - наведите) него само оне које су наведене на етикети лампе.
- Ако лампа садржи халогенско средство, никада немојте гледати директно у халогенско светло. Халогенско средство се никада не сме дирати са голим прстима. За замену халогенске жаруље треба да се користи мекана, немасна крпа.

На светилјки, на простору за спајање и прикључивање светилјке, као и на упутству за монтажу, пронаћи ће те разлиите симболе и знакове. Значенје тих симбола и знакова бити ће у наредном делу описано. Следеца упутства морају обавезно да се следе.

- Лампе са  – ознаком су прикладне за монтирање на нормалној запаљивој површини. Светилјке без ове ознаке смију се монтирати само на незапаљивим материјалима.

- Као накнада смије се користити само средство са овим знаком:



- Лампе се смију користити само са довољном сигурносном удаљености осветлених предмета. Припазите на податак о удаљености лампе. Ово узмите у обзир код инсталирања односно постављања лампе.

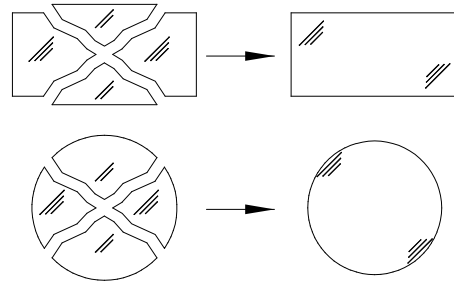

- Жаруља која је пригорела треба одмах да се замени. Никада не користите лампе са прегореним или недостајућим заштитним стаклом.

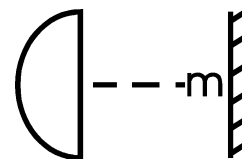

- Да би се избегла опасност, оштећени вањски кабел за довод струје на ову лампу мора искључиво да промени произвођач лампе, његов сервиски заступник или нека друга, за то подручје стручна особа.

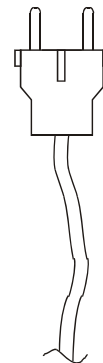

- Ванјски помицни кабел, који служи за довод струје на светилјку, не може да се промени. Ако је тај помицни кабел оштећен, светилјка виси није намењена за употребу и мора да се баца у смеће.

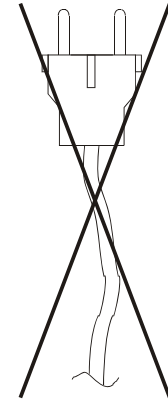

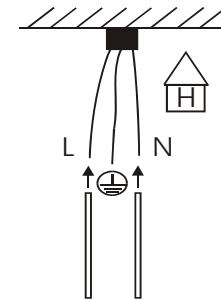

- Преко оба два електрична кабла Л и Н куцнога довода морају у потпуности да се навуку заштитне кабелске опр. Које су приложене уз светилјку.



- Као резервна средства за расвету користите искључиво средства за расвету, која немају особине «cool beam», (t.j. особине хладне расвете). Средства за расвету у изведби «cool beam» могу да прегреју и оштете расветно тело, односно површину за његово причвршћавање.

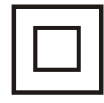

									
Струјни водич (црни или смеђи)	Неутрални водич (плави)	Заштитни водич (жути/зелен)	Заштитна класа I Лампе са заштитним водом Заштитни водич-симбол	Заштитна класа II Лампе без заштитног вода Заштитни водич II симбол	Заштитна класа III Лампе за мали заштитни напон Заштитни водич II симбол	Ф-знак Прикладан за нормалне запаљиве површине (погледај упутство)	Одржавање минималног размака од осветљених предмета (погледај упутство)	Симбол прикључка на мрежу од стране куће	Симбол прикључка на мрежу од стране лампе

### Упутство за цисценје светилјке

Светилјку можете да цистите само када је искључена из струје и хладна. Обратите пазњу, да приком цисценја влага не доспије у делове који су иначе повезани са доводом струје. За цисценје користите само влазну крпу. Уколико користите нека кемијска средства за цисценје, испробајте њихово деловање на скривеним и мање уоцљивим деловима светилјке. Не смеју да се користе јака кемијска средства за цисценје светилјке, јер би тако светилјка могла да се оштети (настале би мрље). Након цисценја оставите светилјку да се у потпуности осуши. Тек онда се може поново прикључити на струју и користити.



## Navodila za vgradnjo in uporabo

Spoštovani kupec!

Kupili ste visokokakovostno svetilko, izdelano v naši hiši. Prosimo, da glede vgradnje in uporabe upoštevate spodnja navodila.

V primeru škode, ki bi nastala zaradi neupoštevanja navodil, preneha veljavnost garancije. Prav tako ne prevzemamo odgovornosti za posledično škodo, ki bi nastala kot rezultat neupoštevanja navodil. Prosimo, da pred vgradnjo oziroma postavitvijo svetilke navodila natančno preberete.

Pred začetkom kakršnih koli del oziroma če so na svetilki vidne poškodbe, obvezno prekinite električni tok in poskrbite za preprečitev ponovne vključitve. Pri svetilkah z omrežnim stikalom je potrebno le-tega izvleči iz vtičnice in ga tako ločiti od električnega omrežja. Upoštevajte tudi predpise in normative, ki veljajo v vaši državi. V primeru nejasnosti se prosimo posvetujte s strokovnjakom za električno področje.

Glede na njeno izvedbo je instaliranje ali postavitve svetilke dovoljeno samo v stanovanjskih prostorih. Prostori ne smejo biti vlažni, v kolikor tega ne dovoljuje posebna oznaka.

Enbalažnega materiala ne puščajte kjerkoli. Plastične vrečke, kosi stiropora in drugi deli embalaže so lahko nevarni, če se z njimi igrajo otroci.

Preden začnete z instaliranjem preverite, če je električni priključek brez napetosti. Izključite tudi ustrezno varovalko. Dokler niso zaključena vsa instalacijska dela in svetilka ni pripravljena za delovanje, poskrbite za to, da neka druga oseba ne bo mogla vključiti varovalke.

Za namestitvev luči uporabite montažni material, ki je primeren za podlago (pritrdilna površina). Montažni material (mozni, vijaki itd.) na splošno ni v obsegu dobave. Prosimo, da si v ustrezni trgovini priskrbite montažni material, ki je ustrezen za podlago. V primeru, da pošiljka vsebuje montažni material, preverite, ali ustreza vaši podlagi. Pazite, da ne poškodujete napeljav, ki so morebiti napeljene v pritrdilnem delu.

Električno priključitev svetilke naj opravi strokovnjak za električno področje. Priključni vod hišne instalacije povežite z omrežnim priključkom svetilke, ki je predviden za priključitev na hišno instalacijo. Če se sponka za lestenelec nahaja v plastični priključni škatlici, jo morate po opravljeni električni priključitvi svetilke zapreti. Če je sponka za lestenelec priložena dobavi, je potrebno z njo zvezati tudi priključni vod svetilke. Če pa se na svetilkah z vgrajeno sponko za lestenelec nahajajo vodi omrežnega priključka, ki je predviden za priključitev v hišni priključek, jih prosimo pred pritrditvijo voda hišne instalacije odstranite, saj so bili le-ti instalirani zgolj zaradi preizkušanja svetilke in kasneje niso več potrebni. Prosimo, da pri priključitvi elektrike in vgradnji svetilke upoštevate slike v navodilu za uporabo.

## Varnostna opozorila / zamenjava žarnice

- Medtem, ko je svetilka prižgana, se njeni deli močno segrejejo (nevarnost opeklin!). Ne dotikajte se prižgane žarnice in delov okrog nje (na primer stekla ali reflektorja) in pred nastavljanjem, čiščenjem svetilke ali zamenjavo žarnice najprej počakajte, da se le-ti dovolj ohladijo.
- Nikoli ne vgrajujte v svetilko neustreznih žarnic ali žarnic z višjo kapaciteto od dovoljene. Upoštevajte podatke na etiketi, ki je nalepljena na svetilki (max. ... W).
- Če je svetilka opremljena s halogensko žarnico, v tako žarnico nikoli direktno ne glejte. Halogenskih žarnic se tudi ne dotikajte z golimi prsti. Pri zamenjavi uporabite mehko krpo brez mastnih madežev.

Na svetilki, v priključnem prostoru svetilke kakor tudi v montažnih navodilih najdete različne simbole. Pomen teh simbolov je opisan v nadaljnjem poteku teh navodil. Naslednja navodila pa je potrebno brezpogojno upoštevati.

- Svetilke z oznako  so primerne za pritrditev na normalno vnetljive podlage. Če svetilke nimajo te oznake, jih lahko pritrdite samo na podlage, izdelane iz nevnjetljivih materialov.

- Dovoljena je samo uporaba nadomestnih žarnic, ki so opremljene z naslednjim simbolom:



- Poškodovano zaščitno steklo je potrebno nemudoma zamenjati. Svetilk s poškodovanim ali manjkajočim zaščitnim steklom ne smete uporabljati.

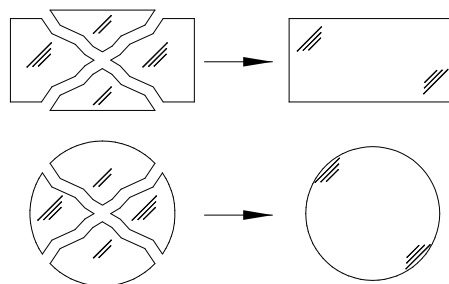

- Med svetilko in predmeti, ki jih le-ta osvetljuje, mora biti varnostna razdalja. Upoštevajte podatek, ki se nahaja na svetilki! Prosimo, da to opozorilo spoštujete že pri instaliranju oziroma postavitvi svetilke.

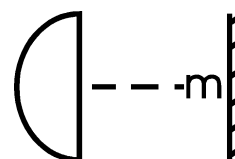

- Zaradi preprečevanja ogrožanja, pa se sme poškodovani zunanji fleksibilen vodnik (mrežni dovod) te svetilke zamenjati izključno le od strani proizvajalca, servisnega predstavnika ali ustreznega strokovnjaka.

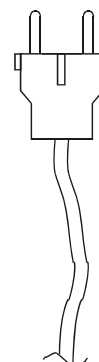

- Zunanji fleksibilen vodnik (mrežni dovod) te svetilke se ne more zamenjati. V primeru da je vodnik poškodovan, se mora svetilka zavreči.
- Oba vodnika L in N od hišnega priključka, se morata zaradi zaščite proti vročini popolnoma prevleči s priloženimi zaščitnimi gibkimi cevmi.
- Za nadomestne dele uporabljajte izključno svetilna sredstva brez hladne svetlobe (brez t.i. "cool beam" svetlobe). Svetilna sredstva s hladno svetlobo (izvedba "cool beam") lahko pregrejejo in poškodujejo svetilko oz. površino, na katero so pritrjena.

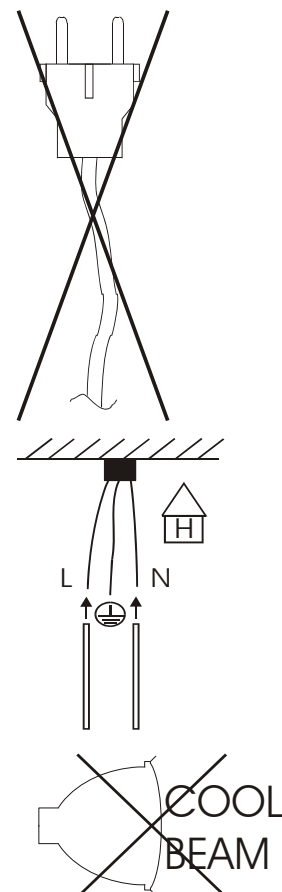

Vod pod napetostjo (faza) (črn ali rjav)	Nevtralni vod (moder)	Zaščitni vod (rumen/zelen)	Zaščitni razred I Svetilka z zaščitnim vodom Simbol zaščitnega voda	Zaščitni razred II Svetilka brez zaščitnega voda Simbol zaščitnega razreda II	Zaščitni razred III Svetilka za nizkonapetostno zaščito (SELV) Simbol zaščitnega razreda III	Znak F Ustreza lahko vnetljivim podlagam, na katere je pritrjena svetilka (glejte opozorilo).	Najmanjša razdalja do osvetljenih predmetov, ki jo je treba upoštevati (glejte opozorilo).	Simbol omrežnega priključka hišne instalacije	Simbol omrežnega priključka svetilke

## Navodilo za vzdrževanje

Svetilke čistite le v izklopljenem in ohlajenem stanju. Pri tem se izognite temu, da bi v priključne prostore ali prevodne dele dospela vlaga. Za čiščenje uporabljajte le vlažno krpo. Če bi naj uporabljali čistilno sredstvo, preizkusite le-to najprej na zakritih in nevidnih mestih. Uporabljati se ne sme nobeno jedko ali polirno čistilno sredstvo, ker bi se lahko svetilka poškodovala (napr. tvorba madežev). Po čiščenju se svetilka naj popolnoma posuši, preden jo znova vklopite.



## Návod k montáži a k použití

Vážená zákaznice, vážený zákazník,

rozhodl(a) jste se pro drahocenné svítidlo naší značky. Prosíme Vás o povšimnutí následujícího návodu.

Při škodách, které vznikají nedoržením tohoto návodu, vylučujeme veškerou záruku. Za další škody, které z toho dále vyplívají vylučujeme veškeré ručení. Přečtěte si přesně tento návod před montáží nebo před postavením svítidla.

Při pracích na svítidle nebo při poškození svítidla vypněte proud a zajistěte jej proti znovuzapnutí. U svítidel se zástrčkou do šítě přerušte přívod vytáhnutím zástrčky ze zásuvky. Povšimněte si vždy patřičných předpisů a norem Vaší země. Nejste-li si jist(á) a postávají nejasnosti, tak si požádejte odborníka na elektro.

Instalujte popř. postavte svítidlo vždy podle patřičného provedení a nepoužívejte jej ve vlhkých prostorách, není-li toto zvláštním označením přípustné.

Balící materiál nenechávejte nikdy nepozorně ležet. Plastické sáčky, polystyrenové díly apod. by se mohli stát nebezpečnou hračkou pro děti.

Zajistěte před počátkem instalace, aby elektrický přípoj byl bez proudu. Vypněte k tomu patřičné pojistky. Zajistěte tyto proti znovuzapnutí třetí osobou po celou dobu instalačních a montážních prací na svítidle až do úplné schopnosti provozu svítidla.

K připevnění svítidla používejte vždy vhodný montážní materiál podle podkladu (upevňovací plochy). Montážní materiál (hmoždinky, šrouby atd.) pravidelně nepatří k objemu dodávky. Obstarejte si prosím v odborných prodejnách vždy vhodný upevňovací materiál k patřičnému podkladu. Je-li upevňovací materiál osahem dodávky, tak přezkoušejte zda tento je vhodný pro ten podklad, na kterém svítidlo chcete montovat. Pozor: Varujeme před možným poškozením vedení, které by mohli být položeny na místě upevnění.

Elektrický přípoj pro svítidlo by měl být proveden odborníkem pro elektrinstalace. Přípojně vedení domácí sítě se spojuje s přípojným vedením svítidla. Nachází-li se přípojně svorky v plastové krabici, tak se tato po provedení elektrického přípoje musí zase řádně uzavřít. Jsou-li přípojně svorky přiloženy, tak proveďte spojení mezi přípojem domácí sítě a přípojem na svítidle za pomoci těchto svorek. Nacházejí-li se na předmontované svorce svítidla další elektrické vodiče, tak se musí tyto před napojením na přípoj domácí sítě odstranit. Tyto elektrické vodiče na svítidle byli připojeny jen pro kontrolní účely svítidla a není jich již dále třeba. Povšimněte si prosím výkresů ohledně elektrického přípoje a montáže v tomto návodu k použití.



## Bezpečnostní upozornění / Výměna žárovek

- Při provozu se části svítidla silně ohřívají (nebezpečí spálenín). Nedotýkejte se při provozu v žádném případě části žárovky nebo částí v bezprostřední blízkosti žárovky (např. skla nebo reflektoru). Nechte tyto části dostatečně vychladnou než počnete s nastavováním, čištěním nebo výměnou žárovky.
- Neprovozujte svítidla v žádném případě s nevhodnými žárovkami nebo s žárovkami s vyšším příkmen než je uvedeno na štítku (údaj max. ... W).
- Má-li svítidlo halogenovou žárovku, tak nepohlížejte nikdy přímo do halogenového světla. Halogenových žárovek se nesmíte nikdy dotýkat holými prsty. K výměně halogenových žárovek používejte vždy měkký, nemastný hadr.

Na svítidle, v prostoru přípojů jakož i v návodu k montáži najdete různé symboly. Význam těchto symbolů se popisuje v dalším sledu tohoto návodu. Následující pokyny se musí bezpodmínečně dodržet.

- Svítidla označena  – značkou jsou vhodné k montáži na normálně vznětlivých upevňovacích plochách. Svítidla bez této značky se smí montovat jen na nehořlavém materiálu.

- Jako náhrada se smí používat jen osvětlovací prostředky s tímto symbolem:



- Defektní ochranné sklo se musí neprodleně obnovit. Nepoužívejte nikdy svítidlo s defektním ochranným sklem nebo bez ochranného skla.

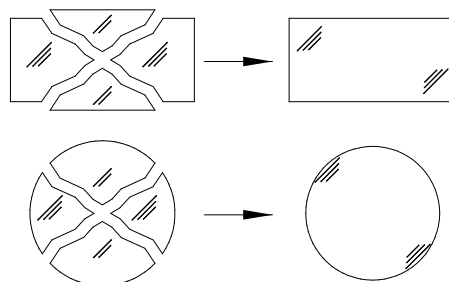

- Svítidlo se smí provozovat jen s dostatečným bezpečnostním odstupem od osvětlovaného předmětu. Upozorňujeme na údaje odstupů vyznačené na svítidle. Berte na to ohled již při instalaci nebo při postavení svítidla.

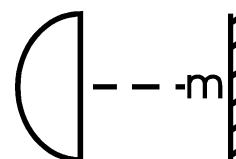

- Poškozený vnější přívod (přípoj k síti) na tomto svítidle smí být vyměňován z bezpečnostních důvodů výlučně výrobcem, jeho servisním zástupcem nebo srovnatelným odborníkem.

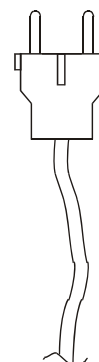

- Vnější flexibilní přívod (přípoj k síti) tohoto svítidla se nedá vyměňova. V případě poškození tohoto přívodu se svítidlo musí zšrotovat.

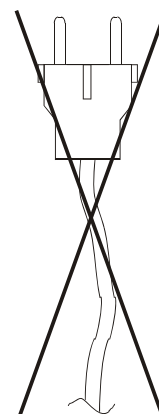

- Přívody L a N domácího přípoje je nutně tepelně izolovat přiloženými ochrannými hadičkami, přívody musí být úplně potaženy.

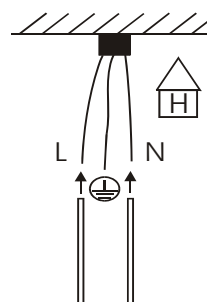

- Jako náhradní světelný zdroj používejte výhradně výrobky, které nespádají do kategorie "cool beam" ("studené světlo"). Světelné zdroje typu "cool beam" mohou svítidlo nebo plochu, na níž je svítidlo upevněné, přehřát a poškodit.



Vodič proudu (fáze) (černý nebo hnědý)	Vodič neutrální (modrý)	Vodič ochranný (žluto/zelený)	Ochranná třída I Svítidla s ochranným vodičem Symbol ochranného vodiče	Ochranná třída II Svítidla bez ochranného vodiče Symbol ochranné třídy II	Ochranná třída III Svítidla s ochranným vodičem nízkým napětím (SELV) Symbol ochranné třídy III	F- Značka Způsobilé pro normální vznětlivé upevňovací plochy (viz upozornění)	Minimálně nutné dodržovaný odstup od předmětů (viz upozornění)	Symbol přípoje na domácí síť	Symbol přípoje na síť svítidla

## Pokyny k péči

Čistěte svítidlo jen ve vypnutém a vychlazeném stavu. Zabraňte vniknutí vlhkosti do prostoru s přípoji nebo na části pod proudem. Používejte k čištění jen lechce navlhčený hadr. Používáte-li čisticí prostředky, tak tyto předtím vyzkoušejte na neviditelném místě. Nepoužívejte ostré nebo drhající čisticí prostředky, mohlo by tím dojít k poškození svítidla (např. tvoření skvrn). Před znovu zapnutím svítidla po čištění nechte svítidlo úplně proschnout.



## Montaj ve kullanım talimatı

Sayın müşteri,

bizden çok değerli bir ışıklandırma cihazı aldınız. Lütfen aşağıdaki talimata dikkat ediniz.

Bu talimatlara dikkat edilmediği takdirde doğacak zararlar garenti edilemez. Zarar sonucu doğacak zarar neticesinde mesuliyet kabul edilemez. Bu talimatı ışıklandırma cihazını montaj etmeden önce dikkatli şekilde okuyunuz.

Cihazda yapılacak her türlü iş veya hasarda elektrik cereyanı kesilecek ve takmadan önce kontrol edilecek. Kablolu ışıklandırma cihazlarında kablo prizden çekilecek, cereyan kesilecek. Kendi ülkenizin talimatlarına ve kaidelerine uyunuz. Anlamadığınız takdirde bir elektrik uzmanına baş vurunuz.

İşıklandırma cihazı yapılış tarzı ile sadece evlerde kullanılır. Nemli mekanlarda ise cihazın üzerinde kullanma izni olduğu takdirde kullanılır.

Ambalaj malzemelerini bir yerde dikkatsiz unutmayınız. Plastik torbaları, styropor parçaları vs. çocuklar için tehlikeli bir oyuncak haline gelebilir.

Tesisata başlamadan önce kablonun gerilimsiz (cereyana takılı olmadığına) emin olunuz. Bunun için sigortayı kapatınız. İşıklandırma cihazı bütün tesisat ve montaj işleri bitmeden kullanmaya hazır olmadan, sigortaların bir başka şahıs tarafından tekrar açılmamasına dikkat ediniz.

Lambanın takılmasında zemin (sağlamlaştırma alanı) için uygun montaj malzemesi kullanınız. Montaj malzemesi (Dübel , Vida , vs.) genelde sevkıyat içerisinde mevcut değildir. Yetkili bayiden zemin için uygun olacak montaj malzemesini alınız. Sevkıyat içerisinde montaj malzemesi mevcut ise zemin için uygun olup olmadığını lütfen tespit ediniz. Teyit edeceğiniz yerde olabilecek mevcut bağlantı kabloların zarar görmemesine dikkat ediniz.

İşıklandırma cihazının cereyan kablosu bir elektrici tarafından takılması gerekiyor. İşıklandırma cihazı evin bağlantı hattındaki, ev ana elektrik kaynağına bağlanmalıdır. Eğer bağlantı kısıkaçı plastik kutuda ise, bu elektrik bağlantısından sonra usulen kapatılmasına dikkat edilmelidir. Bağlantı kısıkaçı var ise, bu ışıklandırma cihazı bağlantı hattı tarafına bağlanmalıdır. İşıklandırma cihazına bağlantı kısıkaçı monte edilmişse, bunu ev bağlantısına bağlamadan önce yok ediniz. Çünkü bu bağlantılar ışıklandırma cihazını kontrol etme amacıyla takılmıştır ve gerekli değildir. İşıklandırma cihazının elektrik bağlantısı ve montajında kullanım talimatının resimlerine de bakınız.

## Emniyet açıklaması/Lamba deyişimi

- Lambanın bazı parçaları kullanım esnasında çok ısınabilir (yanma tehlikesi). Kullanış esnasında lamba ve lamba parçaları ile kesinlikle temas etmeyiniz(örnek cam veya yansıtıcı). Lambayı ayarlamadan, temizlemeden veya deęiřtirmeden önce, bütün parçaların yeterince soęumasını bekleyiniz.
- Iřıklandırma cihazını lambanın üzerindeki etiket önerisi dıřında hiç bir zaman uygun olmayan ıřıklandırma cihazıyla veya gücü yüksek olan aletlerle (maksimum ... W-eri) kullanmayınız.
- Eęer ıřıklandırma cihazı halojen lambası ise, direkt lambaya bakmayınız. Halojen lambası hiç bir zaman çıplak parmaklarla dokunmayınız. Halojen lambası deęiřtirmek için yağsız bir bez parçası kullanınız.

Aydınlatma üzerinde, aktarma odasında, montaj talimat kılavuzunda da görebileceğiniz farklı semboller bulacaksınız. Bu sembollerin anlamları, iřbu talimat kılavuzunun ileriki bölümlerinde açıklanacaktır. Ařaęıdaki direktifler kesinlikle yerine getirilmelidir.

-  - harfi ile iřaretlenmiř olan lambalar normal alevlenebilecek alanlara monte edilebilir. Bu iřareti olmayan lambalar sadece alevlenmeyen malzemelerle monte edilebilir.

- Yedek olarak yalnız bu sembollü ıřık aletleri kullanılabilir:



- Kırık bir koruma camı derhal yenilenmeli. Hiçbir zaman ıřıklandırma cihazını camsız veya kırık camla kullanmayınız.

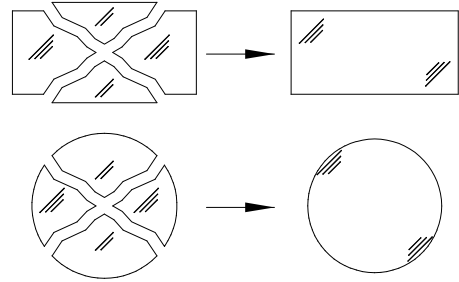

- Iřıklandırılan nesnelere lambanın arasında yeterince emniyet mesafesi olması lazım. Lambanın üzerinde verilen mesafeye uyunuz. Bunları tesisata bařlamadan ve ıřıklandırma cihazını kurmadan önce uygulayınız.

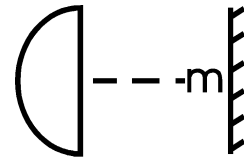

- Riske etmekten kaçınmak için bu aydınlatmanın dıř esnek hattı (besleme hattı), sadece imalatçı tarafından, onun servis acentası tarafından veya aynı kapasitede uzman bir eleman tarafından deęiřtirilebilir.

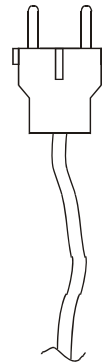

- Bu aydınlatma (lamba)'nın dış esnek hattı (besleme hattı) değiştirilemez. Eğer hat hasar görmüş ise, aydınlatma hurdaya ayrılır.

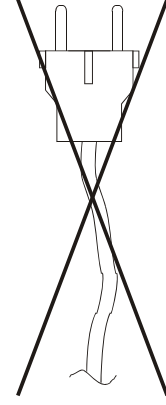

- Eve bağlantıyı sağlayan L ve N nakil hatları, sıcaktan korumak için birlikte verilen koruyucu esnek boru ile tamamen kaplanmalıdır.

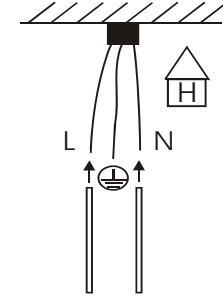

- Yedek ampul olarak sadece "cool beam" (yani soğuk ışık) özelliği olmayan ampuller kullanınız. "Cool beam" özelliği olan ampuller lambanın veya tutucu alanın aşırı ısınmasına neden olarak bunlara zarar verebilirler.



Cereyan ileten hattı (evre) (siyah yada kahverengi)	Nötr hattı (mavi)	Koruma hattı (sarı/yeşil)	Koruma kaegoris I koruma hattı ışıklandırma cihazı koruma hattı-sembolü	Koruma kategorisi II koruma hatsız ışıklandırma cihazı koruma hattı II sembolü	Koruma kategorisi III koruması düşük voltajlı ışıklandırma cihazı (SELV) koruma hattı III sembolü	F- işareti normal alevlenebilecek alanlar için uygun (talimata bakınız)	İşıklandırılan nesnelere tutulması gereken asgari mesafe (talimata bakınız)	ev ana elektrik kaynağı sembolü	ışıklandırma cihazı tarafı elektrik kaynağı sembolü

## Bakım Talimatları

Aydınlatmaları, sadece kapatıldıkları ve soğudukları zaman temizleyiniz. Aktarma odasında veya akım nakil parçasında bulunmasından kaçınınız. Temizlik için sadece hafif ıslak bir bez kullanınız. Temizlik maddesini, kapalı veya gözden ırak yerlerde denedikten sonra kullanmalısınız. Aydınlatmalar zarar görebileceği için (özellikle lekeler oluşacağı için) sert ve tahriş edici temizlik maddeleri kullanılmasına izin verilmez. Aydınlatmaları yeniden çalıştırmadan önce, temizliği takiben aydınlatmaları iyice kurulayınız.



## Szerelési és használati utasítás

Tisztelt Ügyfelünk!

Ön cégünk egy kiemelkedő minőségű világítóeszközét vásárolta meg. Kérjük, vegye figyelembe a következőket:

Olyan károk esetén, melyek ezen utasítások figyelmen kívül hagyásából keletkeznek, a jótállás elvész. Az ebből következő károkért felelősséget nem vállalunk. Ezért kérjük, hogy a lámpatest összeszerelése illetve felállítása előtt figyelmesen olvassa el útmutatónkat.

A lámpatesten végzett bármilyen munkát vagy a lámpa megkárosodása esetén kapcsolja le az áramot és biztosítsa, hogy az ne kapcsolódhasson újra be. Hálózati kábellel ellátott lámpa leválasztása a hálózati áramról a kábel konnektorból való kihúzásával érhető el. Kérjük, vegye figyelembe hazája előírásait és normáit. Kétség esetén kérje ki villanyszerelő tanácsát.

A lámpa gyártásmódjának megfelelően csakis lakókörnyezetben telepíthető ill. állítható fel. Nedves helyiségekben csak akkor használható, ha ezt egy külön jelölés jóváhagyja.

Ne hagyja gyermek közelében a termék eltávolított csomagolását, mert a nájlonzacskók, a hungaroceldarabok stb. könnyen veszélyes játékszerré válhatnak.

A telepítés megkezdése előtt kérjük, bizonyosodjon meg arról, hogy az elektromos csatlakozás feszültségmentes-e. Kapcsolja le ehhez a megfelelő biztosítékot. Biztosítsa, hogy senki ne kapcsolja fel a biztosítékot a telepítési és szerelési munkálatok befejezéséig illetve amíg a lámpa teljességében üzemképes nem lesz.

A lámpa elhelyezésekor használjon a talajhoz (ill. a rászereelési felületre) való szereléshez alkalmas anyagot. Ezt (tippli, csavar stb.) szállításkor általában nem mellékeljük. Kérjük, szerezze be szakterekedésben az adott felülethez illő anyagot. Ha mégis mellékeltünk volna a szereléshez szükséges anyagot, kérjük, ellenőrizze, hogy az alkalmas-e az adott felületre való rászereeléshez. Ügyeljen arra, hogy az összeszerelési felület közelében található vezetékek ne károsodjanak meg.

A lámpa elektromos hálózathoz való csatlakoztatását szerelő végezze el. A házi vezetékhalózat csatlakozóját össze kell kötni a lámpa hálózati csatlakozásával. Amennyiben a csavaros csatlakozó műanyag csatlakozófoglalatban helyezkedik el, akkor ügyelni kell a foglalat szabályszerű lezárására a sikeres elektromos csatlakoztatás után. Ha a lámpának tartozéka egy csavaros csatlakozó, akkor a lámpatestet is össze kell kötni ezzel. Ha csavaros csatlakozóval felszerelt lámpák esetén a házi vezetékhalózat irányába mutató vezetékek találhatók, akkor kérjük, távolítsa el ezeket, a házi vezetékhalózatához való csatlakoztatás előtt. Ezekkel a vezetékekkel a lámpát csakis tesztelés céljából láttuk el, és így a továbbiakban nincs szükség rájuk. A lámpa elektromos csatlakoztatásakor és szerelésekor kérjük, tanulmányozza figyelmesen a használati utasítás rajzait.

## Biztonsági előírások / Izzócsere

- A lámpa egyes részei működés közben erősen felmelegszenek (égésveszély). Működés közben semmiképpen ne érintse meg az izzót vagy az azt körülvevő részeket (pl. az üveget vagy a reflektort). Kérjük, várja meg, míg ezek a részek égőcsere, beállítások változtatása vagy tisztítás előtt kellőképpen lehűlnek.
- Soha ne használjon nem megfelelő típusú izzót a lámpához, vagy olyan izzót, melynek teljesítménye nagyobb, mint a lámpatest címkéjén feltüntetett érték (max. ... W).
- Ha a lámpa halogénizzóval működik, soha ne nézzen bele közvetlenül a halogénfénybe. A halogénizzót nem ajánlatos pusztán kézzel megérinteni. Ennek kicserésésekor használjon puha, zsírtól mentes rongyot.

A lámpán, annak csatlakoztatási részén valamint a szerelési útmutatón különböző szimbólumok találhatóak. Ezen szimbólumok jelentése az útmutatóban szerepel. Az alábbi utasításokat szigorúan be kell tartani.

- Az -jellel ellátott lámpák alkalmasak közönségesen gyúlékony anyagú felületekre való szerelésre. Ha a lámpán nincs feltüntetve ez a jel, akkor az csak nem éghető anyagokból lévő felületekre szerelhető fel.

- Csak ezzel a szimbólummal ellátott izzók használhatók fel csere során:



- A megsérült védőüveget azonnal ki kell cserélni. Soha ne működtesse a lámpát, ha a védőüveg sérült vagy hiányzik.

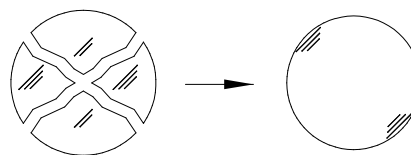
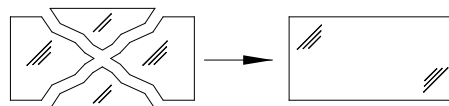

- A lámpa csak úgy használható, ha adott egy megfelelő biztonsági távolság közte és az általa megvilágított tárgyak között. Kérjük, ügyeljen a lámpán megadott távolság betartására. Ezen távolság betartására ügyeljen már a lámpa telepítése illetve felállítása során is.

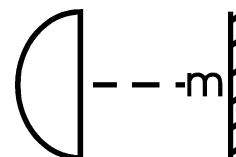

- Veszélyek elkerülése céljából a lámpa flexibilis külső (a hálózathoz vezető) vezetékét csak a gyártó, szakszervíz vagy hozzáértő szakember cserélheti ki.

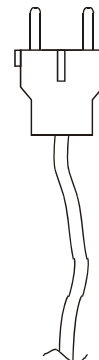

- Ezen lámpa flexibilis külső (a hálózathoz vezető) vezetéke nem cserélhető ki. Ha a vezeték megkárosodott, a lámpát ócskavasként ki kell selejtezni.

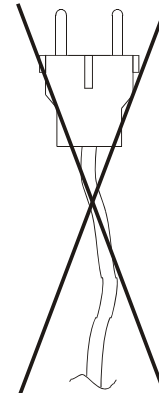

- A házi csatlakozó L és N vezetékére hővédelmi okokból rá kell tökéletesen illeszteni a mellékelt védőburkolatokat.

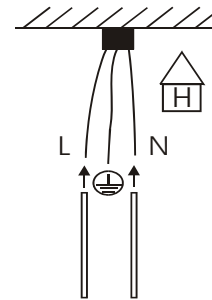

- Pót világítóanyagként kizárólag olyan világítóanyagot használjon, amely nem hidegfényű („cool beam“). A „cool beam” kivitelű világítóanyagok túlmelegíthetik a világítótestet ill. a rögzítő felületet.



fázisvezeték (fekete vagy barna)	semleges vezeték (kék)	védővezeték (sárga/zöld)	érintésvédelmi osztály I védővezetékkel ellátott lámpa védővezeték - szimbólum	érintésvédelmi osztály II védővezeték nélküli lámpa érintésvédelmi osztály II - szimbólum	érintésvédelmi osztály III életvédelmi kisfeszültséggel (SELV) ellátott lámpa érintésvédelmi osztály III - szimbólum	F- jel közönségesen gyúlékony anyagú felületekre való szerelésre alkalmas (lásd megjegyzés)	a megvilágított tárgyakhoz betartandó minimális távolság (lásd megjegyzés)	hálózati csatlakozás ház oldal - szimbólum	hálózati csatlakozás lámpaoldal - szimbólum

### Tisztítási útmutató

A lámpákat csakis kikapcsolt és lehűlt állapotban tisztítsa. Eközben ügyeljen arra, hogy a csatlakozó és áramvezető részeket ne érje nedvesség. Azt ajánljuk, hogy a lámpát benedvesített tisztítókendővel tisztítsa. Ha mégis tisztítószert használna, tesztelje le azt előzetesen eltakart ill. nem látható helyeken. Na használjon erős tisztító- ill. súrolószereket, mert ezek károsodásokat (pl. foltokat) okozhatnak a lámpán. Várja meg, míg a lámpa a tisztítás után teljesen megszárad, és csak ezt követően üzemeltesse azt.





## Monterings- och bruksanvisning

Bästa kund, bästa kund,

du har köpt en högkvalitativ lampa från oss. Var vänlig följ bruksanvisningen nedan:

Garantin gäller inte för skador som uppkommit på grund av att denna bruksanvisning inte har följts. Vi övertar då inget ansvar för följdskador. Läs igenom denna bruksanvisning noga innan du börjar att montera eller ställa upp lampan.

Stäng av strömmen inför varje typ av arbete med lampan eller om lampan är skadad och se till att strömmen inte kan slås på igen. Är lampan utrustad med stickkontakt, ska den dras ut ur eluttaget. Följ de föreskrifter och normer som gäller i ditt land. Kontakta en behörig elektriker om något skulle vara oklart.

Den här lampan får endast installeras respektive ställas upp i bostäder, men inte i våtutrymmen, såvida inte en särskild märkning tillåter det.

Låt inte förpackningsmaterialet ligga kvar utan uppsikt. Plastpåsar, styropor med mera kan vara farliga leksaker för barn.

Säkerställ att elanslutningen är spänningsfri innan du börjar att installera lampan. Stäng av respektive skruva ur den aktuella säkringen. Säkerställ att inte någon annan person kan slå på respektive skruva i säkringen igen innan du är klar med alla installations- och monteringsarbeten och lampan är helt klar att börja använda.

Använd ett lämpligt monteringsmaterial till det underlag (fästyten) som lampan ska fästas i. Monteringsmaterialet (pluggar, skruvar med mera) ingår normalt inte i leveransomfattningen. Köp ett lämpligt monteringsmaterial till ditt underlag i en fackbutik. Om det ingår monteringsmaterial i leveransen, så kontrollera att det passar till underlaget. Tänk på att inte skada eventuella ledningar i det område där fästet hamnar.

En behörig elektriker måste ansluta lampan. Anslutningskablarna i fastigheten förbinds med lampans nätanslutningssladd. Sitter kopplingsplinten i en anslutningsbox av plast, så måste du se till att den stängs ordentligt när anslutningen är klar. Har en kopplingsplint sänts med, så måste också anslutningssladden från lampan förbindas med hjälp av den. Skulle det på lampor med monterad kopplingsplint finnas kablar på fastighetssidan av kopplingsplinten, så ta bort dem, innan du installerar fastighetens kablar. Dessa kablar har bara installerats för att kunna prova lampan och behövs inte längre. Anslut och montera lampan enligt bilderna i denna bruksanvisning.

## Säkerhetsanvisningar/byte av lampa

- Lampans delar blir väldigt varma när lampan är tänd (risk för brännskador). Rör aldrig vid ljuskällan eller dess intilliggande delar (till exempel glas eller reflektor) medan lampan är tänd. Låt dem alltid svalna ordentligt innan du gör några inställningar, rengör lampan eller byter ljuskälla.
- Använd aldrig lampan med en ljuskälla som inte passar till lampan eller med en ljuskälla med högre effekt än vad som anges på lampans etikett (maximalt antal W).
- Om lampan är försedd med halogenglödlampa, så får du aldrig titta direkt på glödlampan. Du får inte röra vid en halogenglödlampa med bara fingrarna. Använd en mjuk och fettfri trasa när du vill byta ut den.

Du hittar olika symboler på lampan, i utrymmet där lampan ansluts och i monteringsanvisningen. Vad de betyder beskrivs längre fram i denna bruksanvisning. De nedanstående anvisningarna måste absolut följas.

- De lampor som är märkta med ett  -tecken ska monteras på ytor som normalt inte är antändliga. Lampor utan dessa tecken får bara monteras på material som inte brinner.

- Som reserv får bara ljuskällor med denna symbol användas:



- Ett defekt skyddsglas måste bytas ut omgående. Tänd aldrig lampan med ett defekt skyddsglas eller om skyddsglasets saknas.

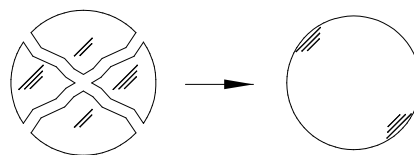
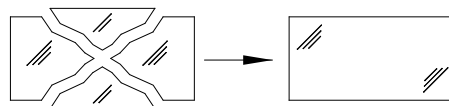

- Lampan får bara användas när säkerhetsavståndet till de föremål som ska belysas är tillräckligt stort. Håll det avstånd som anges på lampan. Ta hänsyn till det redan när du installerar respektive ställer upp lampan.

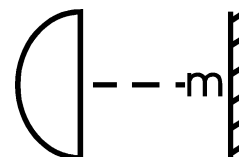

- För att undvika risker får en skadad yttre flexibel sladd (nätkabel) till lampan bara bytas ut av tillverkaren, dennes serviceagent eller en jämförbar fackman.

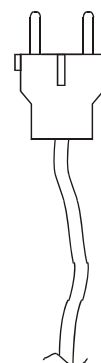

- Den yttre flexibla sladden (nätkabeln) till lampan går inte att byta ut. Är sladden skadad måste lampan kastas.

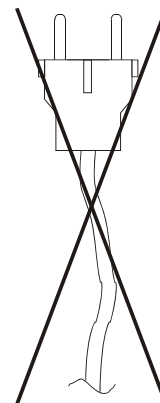

- De båda kablarna L och N från fastigheten måste noggrant isoleras mot värmen med den medföljande skyddsslängen.

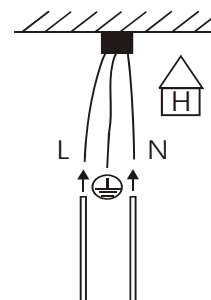

- Använd endast glödlampor utan "cool beam"- (dvs kalljus-) egenskaper. Glödlampor i utförandet "cool beam" kan medföra att lampan respektive monteringsytan överhettas och skadas.



Strömförande ledare (fas) (svart eller brun)	Neutralledare (blå)	Skyddsledare (gul/grön)	Skyddsklass I, lampa med skyddsledare  skyddsledarsymbol	Skyddsklass II, lampa utan skyddsledare  skyddsklass II-symbol	Skyddsklass III, lampa för skyddsklenspänning (SELV), skyddsklass III-symbol	F-tecken, anpassad för normalt inte antändliga fästytor (se anvisning)	Minsta avstånd till föremål som ska belysas (se anvisning)	Symbol, nätanslutning, fastighetssidan	Symbol, nätanslutning, lampsidan

## Skötselansvisning

Rengör lampan bara när den är avstängd och kall. Undvik då att det tränger in fukt i utrymmet för anslutningar eller till strömförande delar. Använd bara en fuktig trasa att rengöra med. Tänker du använda ett rengöringsmedel, så prova först medlet på en övertäckt yta eller på ett ställe som inte syns. Det är inte tillåtet att använda starka eller slipande rengöringsmedel, eftersom lampan skulle kunna ta skada av det (till exempel kan fläckar bildas). Låt lampan torka helt och hållet efter rengöringen innan du tänds den igen.



## Montage- og brugsanvisning

Kære kunde!

Du har erhvervet dig et førsteklasses lysarmatur fra vort firma. Vi beder dig læse nedenstående vejledning:

Skader, som opstår som følge af, at anvisningerne i denne vejledning ikke tages til følge, bevirker, at garantien mister sin gyldighed. Vi pådrager os intet ansvar for indirekte skader. Denne vejledning skal læses omhyggeligt igennem, inden lysarmaturet hhv. opstilles eller monteres.

Ved enhver form for arbejde på lysarmaturet, eller hvis lysarmaturet er beskadiget, skal der afbrydes for strømmen; sørg for at sikre imod utilsigtet strømtilslutning. Lysarmaturer, som er forsynet med ledning med hanstik, skal frakobles lysnettet ved at trække ledningen ud af stikdåsen. Overhold nationalt gældende bestemmelser og standarder. I tilfælde af tvivl skal du kontakte en el-fagmand.

I overensstemmelse med lysarmaturets konstruktionsmåde må det kun hhv. installeres og opstilles i beboelsesrum og ikke i vådrum, med mindre en særlig mærkning tilkendegiver, at dette er ekstraordinært tilladt.

Emballagen og dele heraf må ikke ligge og flyde. Plastikposer, styrenindpakninger etc. kan blive et farligt stykke legetøj for børn.

Inden du påbegynder installationen, skal du sikre dig, at el-tilslutningen er uden spænding. Slå den pågældende sikring fra. Sørg for, at sikringen ikke kan slås til igen af en anden person, før hele installations- og montagearbejdet er færdiggjort og lysarmaturet er klar til brug.

Til montering af lysarmaturet skal anvendes montagemateriale, som er egnet til underlaget (befæstelsesfladen). Egnet montagemateriale (dyvler, skruer, etc.) er normalt ikke indeholdt i leveringen, men skal købes separat. Såfremt montagemateriale er indeholdt i leveringen, skal du kontrollere, om det er egnet til den pågældende befæstelsesflade. Pas på ikke at beskadige eventuelle ledninger, som måtte være udlagt, hvor lysarmaturet skal befæstes.

El-tilslutning af lysarmaturet bør etableres af en el-fagmand. Husinstallationens forbindelsesledning sluttes til husets nettilslutning til lysarmaturet. Hvis kronemuffen sidder i en plastiksamlekasse, skal du være opmærksom på, at samlekassen lukkes ordentligt til igen, efter at el-tilslutninger er etableret. Følger der en kronemuffe med, skal forbindelsesledningen på siden af lysarmaturet også forbindes med kronemuffen. Hvis der ved lysarmaturer med påmonteret kronemuffe er ledninger på husets nettilslutning, skal disse fjernes, før husinstallationens ledning fastgøres. Sådanne ledninger er kun blevet installeret til kontrol af lysarmaturet og er ikke længere nødvendige. I forbindelse med arbejdet med el-tilslutning og montage af lysarmaturet skal figureerne i denne vejledning iagttages.

## Sikkerhedsanvisninger / Skift af pære

- Dele af lysarmaturet bliver meget varme, når det er tændt (fare for forbrænding). Undgå helt at berøre lyskilden eller dele, som omslutter lyskilden (f.eks. glas eller reflektor), når lysarmaturet er tændt. Lad sådanne dele køle tilstrækkeligt af, inden du foretager indstillinger, rengøring eller skift af lyskilde.
- Lysarmaturer må aldrig anvendes med en uegnet lyskilde eller en lyskilde, som har en højere effekt (maks. ...W-angivelse) end angivet på lyskildemærket.
- Er lysarmaturet udstyret med halogenlyskilde, skal du undgå at kigge direkte ind i halogenlyset. Halogenlyskilder må ikke berøres direkte med fingrene. Til skift af halogenlyskilder benyttes en blød, fedtfri klud.

På lysarmaturet, i lysarmaturets tilslutningskammer samt i montageanvisningen findes forskellige symboler. Betydningen af disse symboler forklares nærmere længere fremme i denne vejledning. Følgende anvisninger skal overholdes:

- Lysarmaturer, som er mærket med  -tegnet, er egnet til montage på almindeligt brændbare befæstelsesflader. Lysarmaturer uden dette mærke må kun monteres på ikke-brændbare materialer.

- Som erstatning må der kun anvendes lyskilder med dette symbol:



- Et ødelagt beskyttelsesglas skal fornys omgående. Lysarmaturet må aldrig være tændt med ødelagt eller manglende beskyttelsesglas.

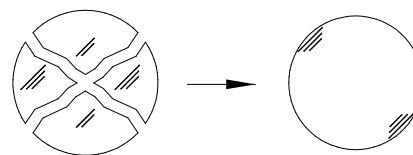
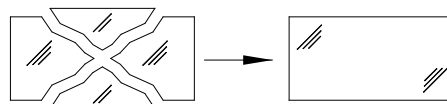

- Lysarmaturet må kun være tændt med tilstrækkelig sikkerhedsafstand til de objekter, der skal belyses. Bemærk afstandsangivelsen på lysarmaturet. Vær opmærksom på dette allerede under installeringen/opstillingen af lysarmaturet.

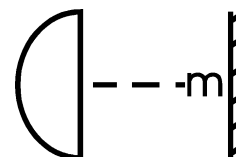

- Er lysarmaturets udvendige forlængerledning (nettiledning) beskadiget, må den kun udskiftes af producenten, dennes servicepartner eller lignende fagfolk for at undgå fare for ulykker.

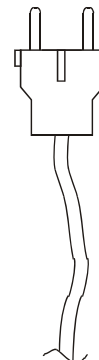

- Lysarmaturets udvendige forlængerledning (nettiledning) kan ikke skiftes ud. Er ledningen beskadiget, skal hele lysarmaturet kasseres.

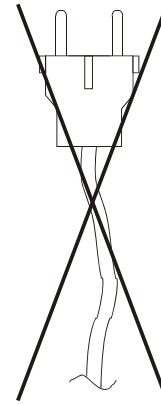

- Stikkets to ledninger L og N skal overtrækkes fuldstændigt med de medfølgende beskyttelsesslanger som afskærmning mod varme.

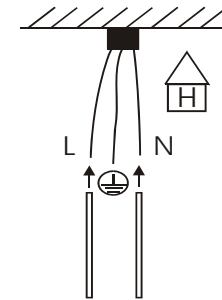

- Anvend som reservelampe udelukkende lamper, som ikke har "cool beam" - egenskaber (dvs. koldt lys). Lamper af "cool beam" - typen kan medføre overopvarmning og beskadigelse af lampen hhv. montagefladen.



Strømførende leder (fase) (sort eller brun)	Neutral leder (blå)	Jordledning (gull/grøn)	Kapslingsklasse I Lysarmatur med jordledning  Jordlednings-symbol	Kapslingsklasse II Lysarmatur uden jordledning  Kapslingsklasse II-symbol	Kapslingsklasse III Lysarmatur til beskyttelsesspænding (SELV) Kapslingsklasse III-symbol	F-tegn egnet til almindeligt brændbare befæstelsesflader (se anvisning ovenfor)	Mindsteafstand til objekter, som skal belyses (se anvisning ovenfor)	Symbol Nettilslutning Hus	Symbol Nettilslutning Lysarmatur

### Anvisninger til pleje

Strømmen til lysarmaturerne skal være afbrudt og lysarmaturerne kølet ned, når de rengøres. Undgå, at der kommer fugt ned i tilslutningskamre eller strømførende dele. Brug kun en fugtig klud til rengøring. Hvis du bruger rengøringsmiddel, skal midlet først afprøves på overdækkede eller umiddelbart usynlige steder. Der må ikke benyttes skrappe eller skurende rengøringsmidler, da det vil kunne beskadige lysarmaturet (f.eks. pletdannelse). Lad lysarmaturet tørre helt efter rengøring, inden du tager det i brug igen.



## Monterings- og bruksanvisning

Kjære kunde,

du har skaffet deg en høyverdig lampe fra fabrikken vår. Vær vennligst oppmerksom på følgende veiledning:

Ved skader som forårsakes ved å ikke være oppmerksom på denne veiledningen, gjelder ikke garantiytelsen lenger. Vi overtar ikke noe ansvar for følgeskader som resulterer av dette. Denne veiledningen skal leses grundig gjennom, før montering hhv. oppstilling av lampen.

Ved hvert arbeid eller ved skade på lampen skal strømmen slås av, og sikres mot gjeninnkopling. Hos lamper med nettplugg skal denne skilles fra strømnettet ved å trekkes ut fra stikkontakten. Vær oppmerksom på de gjeldende forskriftene og normene til landet ditt. Hvis det skulle oppstå uklarheter, spør en elektrofagkraft om råd.

Lampene skal pga. konstruksjonen kun installeres hhv. oppstilles i husrom, og ikke i våtrom, så vidt dette ikke er tillatt gjennom et spesielt kjennetegn.

Ikke la forpakkingsmaterialet ligge skjødesløst rundt. Plastikkposer, styropordeler etc. kan bli til farlige leketøy for barn.

Vær sikker på at elektrotilkoplingen er uten spenning, før du begynner med installasjonen. Slå av tilsvarende sikring ved dette. Vær sikker på at sikringen ikke kan slås på igjen av andre, så lenge ikke alle installasjons- og monteringsarbeid er avsluttet på lampen, og lampen er helt klar til bruk.

Bruk egnet monteringsmaterial for underlaget (festeflate) ved anbringning av lampen. Monteringsmaterial (plugger, skruer etc.) er vanligvis ikke med i leveringsomfanget. Besørg monteringsmaterial som er egnet for underlaget hos faghandleren. Hvis monteringsmaterial er inkludert, kontrollerer du om det er egnet for underlaget. Pass på at du ikke skader ledninger som eventuelt er forlagt i festeområdet.

Elektrotilkoplingen av lampen bør gjennomføres av en elektrofagkraft. Tilkoplingsledningen til husinstallasjonen tilkoples med nettilkoplingen til lampen på hussiden. Hvis kroneklemmen er i en kunststofftilkoplingskasse, må en passe på at denne lukkes igjen skikkelig, etter vellykket elektrotilkopling. Hvis det er vedlagt en kroneklemme skal også tilkoplingsledningen på lampesiden forbindes med kroneklemmen. Hvis det skulle finnes ledninger på nettilkoplingen på hussiden hos lampe med montert kroneklemme, fjerner du disse før du fester ledningen til husinstallasjonen. Disse ledningene installeres kun til testformål av lampene, og behøves ikke lenger. Vær oppmerksom på bildene i denne bruksanvisningen ved elektrotilkopling og montering av lampen.

## Sikkerhetshenvisninger / lampeskifte

- Deler av lampen blir svært varme under bruk. (fare for forbrenning). Du må aldri berøre lysmediet eller deler som omgir lysmediet (for eksempel glass eller reflektor) under bruk. La disse delene avkjøles tilstrekkelig først, før du gjennomfører innstillinger, rengjøring eller skifte av lysmedium.
- Bruk aldri lampene med et uegnet lysmedium eller et lysmedium med høyere ytelse (maks. ...W – angivelse) enn det som er angitt på lysmediumetiketten til lampen.
- Hvis lampen har et halogenlysmedium, må du aldri se rett inn i halogenlyset. Halogenlysmedier får ikke berøres med bare fingre. Ved skifte av halogenlysmedium bør det brukes et mykt, fettfritt tørkle.

På lampen, i lampetilkoplingsrommet og i monteringsanvisningen finner du forskjellige symboler. Betydningen av disse symbolene beskrives senere i veiledningen. Følgende veiledninger må absolutt følges.

- Lamper kjennetegnet med tegnet  - er egnet for montering på normale antennelige festeflater. Lamper uten dette tegnet får kun monteres på ikke-brennbare materialer.

- Som erstatning får det kun brukes lysmedier med dette symbolet:



- Et defekt beskyttelsesglass må fornyes øyeblikkelig. Bruk aldri lampen med defekt eller manglende sikkerhetsglass.

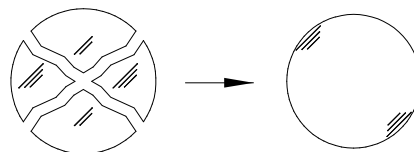
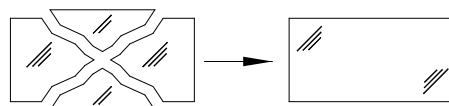

- Lampene får kun brukes i tilstrekkelig sikkerhetsavstand til belyste gjenstander. Vær oppmerksom på avstandsangivelsen på lampen. Vær oppmerksom på dette allerede ved installasjonen hhv. oppstillingen av lampen.

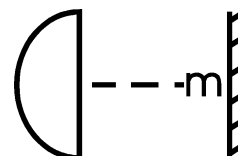

- For å unngå farer får en skadet ytre fleksibel ledning (nettledning) av denne lampen kun skiftes ut hos produsent, servicestedsforretningene eller en sammenlignbar fagkraft.

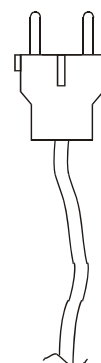



- Den ytre fleksible ledningen (nettiledning) til denne lampen kan ikke skiftes ut. Hvis ledningen er skadet må lampen kastes.

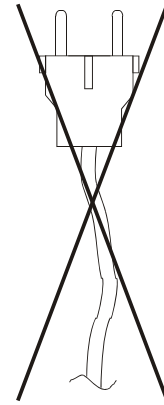

- De to ledningene L og N til hustilkoplingen må overtrekkes komplett med vedlagte verneslanger, som varmebeskyttelse.

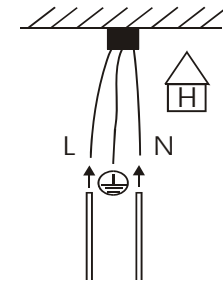

- Benytt som reservelyslegeme utelukkende lyslegemer som ikke har "cool beam" (dvs. ingen kaldlys egenskaper). Lyslegemer i utførelsen "cool beam" kan overopphete og skade lampen eller festeflaten.



Strømførende ledning (fase) (svart eller brun)	Nøytral ledning (blå)	Jordledning (gul/grønn)	Verneklasse I lampe med jordledning vernelednings-symbol	Verneklasse II lampe uten jordledning verneklasse II symbol	Verneklasse III lampe for vernespennings (SELV) verneklasse III symbol	F – tegn egnet for normale brennbare festeflater (se henvisning)	Minsteavstand som må overholdes til belyste gjenstander (se henvisning)	Symbol nettilkopling husside	Symbol nettilkopling lampeside

## Pleiehenvisning

Rengjør lampene kun i avslått og avkjølt tilstand. Unngå at det kommer fuktighet i tilkoplingsrom eller på strømførende deler under dette. Bruk kun et fuktig tørkle til rengjøring. Hvis du skulle bruke rengjøringsmidler, prøv disse på tildekkede eller ikke-synlige steder. Det får ikke brukes skarpe eller skurende rengjøringsmidler, for lampene kan skades (f.eks. flekkdannelse). La lampen tørke helt etter rengjøringen, før du tar denne i bruk igjen.



## Asennus- ja käyttöohje

Hyvä asiakas,

olet ostanut valmistamamme korkealaatuisen lampun. Ota huomioon seuraava ohje:

Takuu ei päde vaurioihin, jotka aiheutuvat siitä, että tätä ohjetta ei noudateta. Siitä aiheutuvista välillisistä vaurioista emme vastaa. Tämä ohje on luettava tarkkaan ennen asennusta tai sijoitusta.

Sähkö on kytkettävä irti ja varmistettava tahatonta päälle kytkeytymistä vastaan aina, kun lampun parissa työskennellään tai jos siihen on tullut vaurioita. Lamput, joissa on vahvavirtapistoke, tämä on kytkettävä irti virtaverkosta vetämällä pistoke pistorasiasta. Ota huomioon omassa maassasi pätevät määräykset ja standardit. Jos olet epävarma, pyydä ammattimiehen apua.

Lamppu on asennettava tai sijoitettava rakenustapaansa vastaavasti asuinhuoneisiin, ei märkätiloihin, jos lampussa ei ole erityistä merkintää siitä, että se on sallittua.

Älä jätä pakkausmateriaalia lojumaan mihinkään; plastiikkapussit, styroporikapaleet jne. voivat olla vaarallisia leikkikaluja lapsille.

Ennen kuin aloitat asennuksen, varmista se, että sähköliitos on jännitteetön. Kytke tässä tarkoituksessa vastaava varoke päältä. Varmista, ettei kukaan muu kytke sitä taas päälle, kunnes kaikki lampun asennus- ja kokoamistyöt on tehty ja lamppu on täysin käyttövalmis.

Lampun kiinnittämiseen on käytettävä sen alustaan (kiinnityspintaan) sopivaa kiinnitysmateriaalia. Kiinnitysmateriaalia (tulppia, ruuveja jne.) ei toimiteta yleensä mukana. Kiinnityspintaan sopiva kiinnitysmateriaali on hankittava alan erikoisliikkeistä. Jos kiinnitysmateriaali on mukana, tarkista, onko se kiinnityspintaan sopiva. Varo, ettet vahingoita kiinnitysalueelle mahdollisesti asennettuja sähköjohtoja.

Lampun sähköliitokset pitäisi antaa ammattimiehen tehtäväksi. Sisäasennuksen liitosjohdin yhdistetään lampun talonpuoleiseen verkkoliittymään. Jos jatkomuhvi on muovisessa liitäntäkotelossa, on pidettävä huoli siitä, että tämä suljetaan sähköliitännän jälkeen asianmukaisesti. Jos jatkomuhvi on mukana toimituksessa, on myös lampunpuoleinen liitosjohdin liitettävä jatkomuhviin. Jos lampuissa, joihin on asennettu jatkomuhvi, on johtimia talonpuoleisissa verkkoliittymässä, ne on poistettava, ennen kuin kiinnitetään sisäasennuksen johdin. Nämä johtimet on asennettu lamppuun vain tarkistusta varten eikä niitä tarvita enää. Katso tämän käyttöohjeen kuvia sähköliitännästä ja asennuksesta.

## Turvallisuusohjeita / lampun vaihto

- Lampun osat tulevat käytössä erittäin kuumiksi (palovaara). Hehkulamppua tai sitä ympäröiviä osia (lasia tai heijastinta) ei saa missään tapauksessa koskea lampun ollessa käytössä. Anna näiden osien jäähtyä riittävästi, ennen kuin teet säätöjä, puhdistat lampun tai vaihdat hehkulampun.
- Älä käytä tätä lamppua koskaan sille sopimattoman hehkulampun tai hehkulampun kanssa, jossa on suurempi teho (maks. ...V -merkintä) kuin lampun etiketissä on ilmoitettu.
- Jos lamppussa on halogeenilamppu, älä katso koskaan suoraan halogeenivaloon. Halogeenilamppuja ei saa koskaan koskea paljain käsin. Halogeenilamppua vaihdettaessa tulisi käyttää pehmeää, rasvatonta liinaa.

Lamppussa, hehkulampun kannassa sekä asennusohjeessa on erilaisia tunnusmerkkejä. Näiden tunnusten merkitys selitetään alempana tässä ohjeessa. Seuraavia ohjeita on ehdottomasti noudatettava.

-  -merkillä varustetut lamput sopivat asennettaviksi normaalin paloherkille kiinnityspinoille. Lamppuja, joissa tätä merkkiä ei ole, saa asentaa vain ei-syttyville materiaaleille.

- Hehkulampun saa korvata vain tällä tunnusmerkillä varustetulla hehkulampulla:



- Viallinen suojalasi on vaihdettava viipymättä uuteen. Älä käytä lamppua koskaan viallisen suojalasin kanssa tai ilman suojalasia.

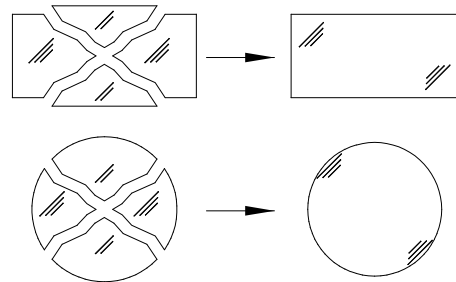

- Lamppua saa käyttää vain riittävän turvaetäisyyden päässä valaistusta esineistä. Ota huomioon lamppussa oleva merkintä etäisyydestä. Tämä on otettava huomioon jo lampun asennuksen tai sijoituksen yhteydessä.

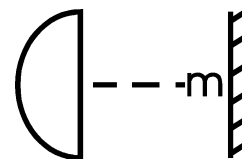

- Vaaratilanteiden välttämiseksi tämän lampun ulkoisen taipuisan johtimen (verkkojohtimen) saa vaihtaa vain valmistaja, tämän huoltotehtäviin valtuuttama henkilö tai vastaava ammattimies.

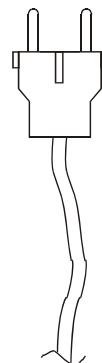

- Lampun ulkoista taipuisaa johdinta (vekkojohdinta) ei saa vaihtaa. Jos johdin on vaurioitunut, lamppu on romutettava.

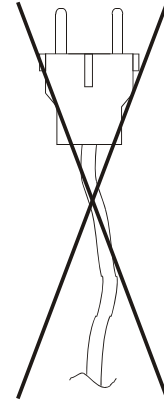

- Sisäasennuksen johdot L ja N on päällystettävä kokonaan mukana olevilla suojakuorilla suojaamaan kuumuudelta.

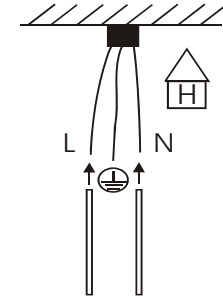

- Käytä varalamppuna vain lamppuja, joilla ei ole "cool beam" (s.o. kylmävalo) –ominaisuuksia. "Cool beam" –tyyppiset lamput saattavat ylikuumentaa ja vaurioittaa valaisimen ja/tai kiinnityspinnan.



Virrallinen johdin (vaihe) (musta ja ruskea)	Nollajohdin	Suojajohdin (keltainen/vihreä)	Suojausluokka I Suojajohtimellinen lamppu Suojajohtimen tunnusmerkki	Suojausluokka II Lamppu ilman suojajohdinta Suojausluokan II tunnusmerkki	Suojausluokka III Lamppu suojajohdinta Lamppu suojajohdinta Suojajohdinta (SELV) Suojausluokan III tunnusmerkki	F-merkki Sopiva normaalin paloherkille kiinnityspinnoille (katso huomautus)	Noudatettava vähimmäisetäisyys valaistuihin esineisiin (katso huomautus)	Tunnusmerkki verkkoliitäntä talonpuoli	Tunnusmerkki verkkoliitäntä lampunpuoli

## Hoito-ohje

Puhdista lamput vain, kun niissä ei ole virtaa ja ne ovat jäähtyneet. Vältä tällöin kosteuden tunkeutumista liitäntätiloihin ja virrallisiin osiin. Käytä puhdistukseen vain pehmeää liinaa. Jos käytät puhdistusaineita, testaa sitä ensin kohtiin, jotka ovat piilossa tai vähemmän näkyvissä. Syövyttäviä tai hankaavia puhdistusaineita ei saa käyttää, koska lamppu saattaa vahingoittua niistä (siihen syntyy esim. laikkuja). Anna lampun kuivua puhdistuksen jälkeen kunnolla, ennen kuin otat sen taas käyttöön.



## Montážny návod a návod na použitie

Vážená zákazníčka, vážený zákazník,

získali ste vysoko hodnotné svietidlo z nášho obchodného domu. Prosím, prečítajte si pozorne nasledovný návod:

Pri škodách, ktoré sú spôsobené nedodržiavaním tohto návodu, zaniká záruka. Za následné škody, ktoré sú výsledkom toho, nepreberáme ručenie. Tento návod je treba si pred montážou popr. postavením svietidla čo najdôkladnejšie prečítať.

Pri akýchkoľvek prácach, alebo poškodeniach na svietidle, sa musí vypnúť prúd a zaistiť proti opätovnému zapnutiu. Pri svietidlách so zástrčkou do siete sa musí toto vyťahnutím so zástrčky odpojiť od prúdu. Dodržujte príslušné predpisy a normy Vašej zeme. Ak vzniknú isté nejasnosti, požiadajte odborného elektrikára o pomoc.

Svietidlo podľa jeho spôsobu konštrukcie treba inštalovať popr. postaviť len v bytových priestoroch a nie vo vlhkých priestoroch, pokiaľ toto nie je povolené zvláštnym označením.

Nenechajte baliaci materiál ležať bez dozoru. Sáčky z umelej hmoty, styropórové diely atď. môžu byť nebezpečnou hračkou pre deti.

Než začnete s inštaláciou, sa ubezpečte, či je elektrická prípojka bez napätia. Vypnite k tomu príslušnú poistku. Zabezpečte, aby iná osoba nemohla poistku opäť zapnúť tak dlho, pokiaľ nie sú všetky inštalačné a montážne práce na svietidle ukončené a pokiaľ nie je svietidlo úplne schopné prevádzky.

K montáži svietidla používajte pre podklad (plochu upevnenia) vhodný montážny materiál. Montážny materiál (hmoždinky, skrutky, atď.) nie je vo všeobecnosti obsahom rozsahu dodávky. Zaobstarajte si v odbornom obchode pre podklad vhodný montážny materiál. Ak je montážny materiál obsahom, preverte, či je tento vhodný pre Váš podklad (plochu postavenia). Dbajte na to, aby sa v priestore upevnenia popripade nepoškodili zavedené vedenia.

Elektrický prípoj svietidla by mal previesť odborný elektrikár. Prípojné vedenie domovej inštalácie sa spojí s domovým sieťovým prípojom svietidla. Ak sa v prípojnej skrini z umelej hmoty nachádza svorka na luster, musí sa dbať na to, aby sa prípojná skriňa po prevedenom elektrickom prípoji opäť riadne uzavrela. Ak je svorka na luster priložená, musí sa tiež prípojné vedenie strany svietidla spojiť so svorkou lustra. Ak sa u svietidiel s montovanou svorkou na luster nachádzajú vedenia na sieťovej prípojke domovej strany, odstráňte tieto ešte predtým, než upevníte vedenie inštalácie domu. Tieto vedenia boli inštalované len za účelom kontroly svietidla a pri inštalácii nie sú už viacej potrebné. Dbajte pri elektrickom pripojení a montáži svietidla na obrázky tohoto návodu na použitie.

## Bezpečnostné upozornenia / výmena žiarovky

- Časti svietidla sú pri prevádzke veľmi horúce (nebezpečenstvo popálenia). Nedotýkajte sa počas prevádzky svietidla, alebo častí v okolí svietidla (napr. sklo, alebo reflektor). Nechajte tieto časti dostatočne vychladnúť, než prevediete nastavenia, čistenie, alebo výmenu žiarovky.
- Neuvádzajte svietidlo nikdy do prevádzky s nevhodnou žiarovkou, alebo so žiarovkou vyšieho výkonu (max. ... W – údaj) než je uvedené na etikete žiarovky, určenej pre svietidlo.
- Ak je svietidlo vybavené halogenovou žiarovkou, nepozerajte nikdy priamo do halogenového svetla. Nedotýkajte sa halogenových žiaroviek holými rukami. K výmene halogenových žiaroviek by sa mal používať jemná, nemastná handra.

Na svietidle, v prípojnom priestore svietidla, ako aj v montážnom návode, nájdete rôzne symboly. Význam týchto symbolov je popísaný na ďalších miestach tohoto návodu. Nasledujúce pokyny sa musia bezodkladne dodržiavať.

- Symbolom  označené svietidlá, sú vhodné pre montáže na normálne zápalné upevňovacie plochy. Svietidlá bez tohoto označenia sa smia montovať len na nezápalné materiály.

- Ako náhrada sa môžu používať žiarovky s týmto symbolom:



- Defektné ochranné sklo sa musí okamžite vymeniť. Nepoužívajte svietidlo nikdy s defektným, alebo chýbajúcim ochranným sklom.

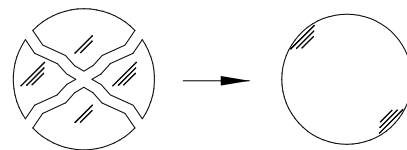
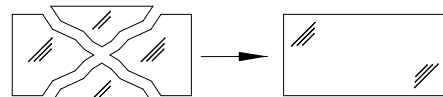

- Svietidlo sa smie používať len s dostatočným bezpečnostným Odstupom k osvetleným predmetom. Dodržujte údaje o odstupe, uvedené na svietidle. Berte tieto údaje do úvahy už pri inštalácii popr. postavení svietidla.

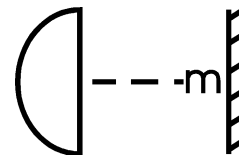

- K zabráneniu nebezpečenstiev, smie poškodené vonkajšie flexibilné vedenie (sieťový prívod) tohoto svietidla, nechať vymeniť len výrobcom, jeho servisným zástupcom, alebo porovnateľnou odbornou silou.

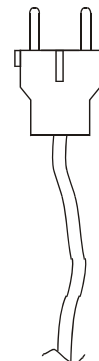

- Vonkajšie flexibilné vedenie (sieťový prívod) tohoto svietidla sa nemôže vymeniť. V prípade, že je vedenie poškodené, musí sa svietidlo zošrotovať.

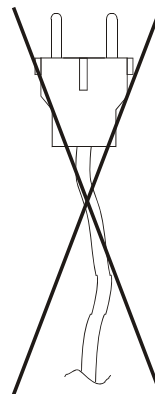

- Obe vedenia L a N domovej prípojky sa musia k ochrane proti prehriatiu potiahnúť priloženými ochrannými hadičkami.

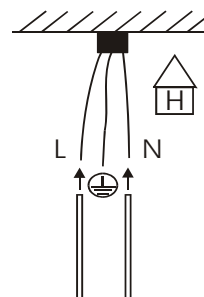

- Ako náhradnú žiarovku používajte výlučne žiarovku, ktorá nemá vlastnosti „cool beam“ (tzn. žiadne studené svetlo). Žiarovky v prevedení „cool beam“ môžu svietidlo popr. plochu upevnenia prehriať a poškodiť.



Prúd vodiaci vodič (fáza) (čierny alebo hnedý)	Neutrálny vodič (modrý)	Ochranný vodič (žltý / zelený)	Trieda ochrany I Svietidlo s ochranným vodičom Symbol ochranného vodiča	Trieda ochrany II Svietidlo bez ochranného vodiča Symbol triedy ochrany II	Trieda ochrany III Svietidlo pre ochranné nízke napätie (SELV) Symbol triedy ochrany III	F – značka vhodná pre normálne zápalné pripevňovacie plochy (pozri upozornenie)	Minimálny odstup, ktorý sa musí dodržať k osvetleným predmetom (pozri upozornenie)	Symbol napojenia siete strana domu	Symbol napojenia siete strana svietidla

### Upozornenia k ošetrovaniu

Čistite svietidlá len vo vypnutom a vychladenom stave. Zabráňte pritom tomu, aby sa dostala tekutina do pripojovacích priestorov, alebo do prúd vodiacich dielov. K čisteniu používajte len vlhkú handru. Ak použijete čistiaci prostriedok, vyskúšajte tento najskôr na zakrytých, alebo nie na viditeľných miestach. Nesmia sa používať ostré, alebo brúsne čistiace prostriedky, pretože by sa mohlo svietidlo poškodiť (napr. tvorba škvŕn). Nechajte svietidlo po vyčistení úplne uschnúť, než ho uvediete do prevádzky.



## Instrucțiuni de montaj și de utilizare

Stimată clientă, stimate client!

Ați cumpărat de la noi un corp de iluminat de calitate. Vă rugăm să respectați următoarele instrucțiuni:

În cazul defectelor cauzate de nerespectarea acestor indicații, se pierde garanția. Nu preluăm răspunderea pentru pagubele consecutive care ar rezulta din acestea. Aceste instrucțiuni trebuie citite cu atenție înainte de montaj, respectiv amplasare.

La orice lucrare, sau în caz de defecțiune a corpului de iluminat, trebuie decuplat curentul electric și trebuie asigurat faptul că nu se va recupla. În cazul corpurilor de iluminat cu ștecher pentru rețea, acestea se vor decupla de la rețea prin scoaterea ștecherului din priză. Respectați toate normele și prevederile valabile în țara dvs. Dacă există neclarități, consultați un electrician calificat.

Corpul de iluminat se va instala, respectiv amplasa, în conformitate cu modelul acestuia, doar în încăperi uscate din locuință, nu și în cele cu umezeală, dacă acest lucru nu este permis printr-o marcă specială.

Nu lăsați materialul de ambalare să rămână abandonat din neglijență. Pungile din plastic, piesele din polistiren, etc. pot fi jucării periculoase pentru copii.

Înainte de a începe instalarea, vă rugăm să vă asigurați că racordul la curent nu este sub tensiune. Pentru aceasta decuplați siguranța corespunzătoare. Asigurați-vă de faptul că siguranța nu poate fi recuplată de o altă persoană atât timp cât lucrările de instalație și de montaj la corpul de iluminat nu sunt încheiate și acesta nu este complet pregătit pentru funcționare.

Pentru montarea corpului de iluminat utilizați materiale de montaj corespunzătoare pentru suport (suprafața de fixare). Materialul pentru montaj (dibluri, șuruburi, etc.) în general nu este conținut în pachetul livrat. Vă rugăm să vă achiziționați materialul de montaj corespunzător pentru suport de la magazinele specializate. Dacă totuși este conținut materialul de montaj, vă rugăm să verificați dacă acesta corespunde pentru suportul dvs. Aveți grijă ca firele de curent dispuse eventual în zona de fixare să nu fie deteriorate.

Racordul electric al corpului de iluminat ar trebui efectuat de către un electrician calificat. Se leagă cablul de conectare de la instalația casei cu racordul prevăzut pentru rețea al corpului de iluminat. Dacă regleta de conectare se află într-o cutie din plastic, trebuie avut grijă ca aceasta să fie iarăși bine închisă la loc după finalizarea racordului electric. Dacă a fost adăugată o regletă de conectare, atunci se va lega și cablul de racord al corpului de iluminat în regletă. Dacă, la corpurile de iluminat cu regletă de conectare montată, există fire electrice pe racordul la rețea de la casă, atunci vă rugăm să le îndepărtați înainte de a prinde firele electrice de la instalația casei. Aceste fire au fost instalate doar pentru verificări ale corpului de iluminat și nu se mai folosesc. La racordul electric și la montajul corpului de iluminat respectați imaginile din această instrucțiune de utilizare.



## Indicații de securitate / Schimbarea becurilor

- Unele părți ale corpului de iluminat se încălzesc foarte tare în timpul funcționării (pericol de ardere). Nu atingeți sub nici o formă becul/sursa de lumină sau părțile din imediata vecinătate ( de ex. sticla sau reflectorul). Lăsați aceste părți să se răcească suficient, înainte de a efectua reglaje, curățiri sau un schimb de bec.
- Nu folosiți niciodată corpul de iluminat cu un bec (sursă de lumină) care să nu fie corespunzător sau care să fie de putere mai mare (indicația – max. .... W) decât este specificat pe eticheta becului corpului de iluminat.
- În cazul în care corpul de iluminat este dotat cu un bec cu halogen, nu vă uitați direct în lumina de halogen. Becurile cu halogen nu au voie să fie atinse cu mâna liberă. Pentru schimbarea becurilor cu halogen folosiți o cârpă moale, care să nu prezinte urme de grăsime.

Pe corpul de iluminat, în spațiul de conectare al acestuia, precum și în instrucțiunile de montaj veți găsi diferite simboluri. Semnificația acestor simboluri va fi descrisă în continuare în aceste instrucțiuni. Următoarele indicații trebuie respectate cu strictețe.

- Semnul  de marcare a corpurilor de iluminat semnifică faptul că acestea sunt indicate pentru un montaj pe suprafețe de prindere cu inflamabilitate normală. Corpurile de iluminat fără acest semn pot fi montate doar pe materiale neinflamabile.

- Pentru înlocuire sunt permise doar becuri cu acest simbol:



- O sticlă de protecție defectă trebuie imediat schimbată. Nu utilizați niciodată corpuri de iluminat fără sticlă de protecție sau cu sticlă defectă.

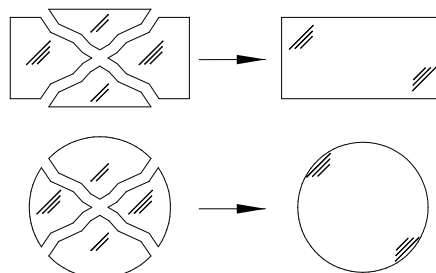

- Corpul de iluminat se va utiliza doar la o distanță de siguranță față de obiectele pe care le iluminează. Respectați specificația de distanță de pe corpul de iluminat. Țineți cont de acest lucru la instalarea, respectiv așezarea corpului de iluminat.

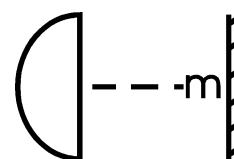

- Pentru evitarea pericolelor, înlocuirea unui cablu flexibil exterior deteriorat (de alimentare de la rețea) al acestui corp de iluminat se va face doar de către producător, de reprezentanțele sale de service sau de către o persoană cu calificare similară.

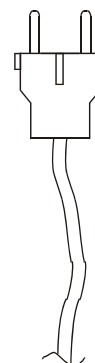

- Cablul flexibil exterior (de alimentare de la rețea) al acestui corp de iluminat nu poate fi înlocuit. În cazul unei defecțiuni a cablului trebuie aruncat corpul de iluminat.

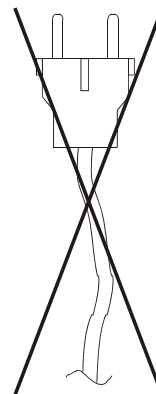

- Pentru protecția contra căldurii, ambii conductori ai racordului la casă, L și N, trebuie să fie înveliți complet cu furtunurile de protecție alăturate.

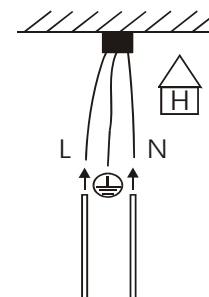

- Ca becuri de schimb folosiți exclusiv becuri care nu au proprietăți de "cool beam" (adică, lumină rece). Becurile din modelul „cool beam” pot supraîncălzi și deteriora corpul de iluminare, respectiv suprafața de prindere.



Conductor purtător de curent (fază) (negru sau maro)	Conductor neutru (albastru)	Conductor de protecție (galben / verde)	Clasa de protecție I Corp de iluminat cu conductor de protecție  Simbol al conductorului de protecție	Clasa de protecție II Corp de iluminat fără conductor de protecție  Simbol al clasei de protecție II	Clasa de protecție III Corp de iluminat pentru tensiune mică de protecție (SELV) Simbolul clasei de protecție III	Semnul F - indicat pentru suprafețe de prindere cu inflamabilitate normală (vezi indicația)	Distanța minimă ce trebuie respectată față de obiectele iluminate (vezi indicația)	Simbolul racordului la rețea de la casă	Simbolul racordului la rețea de la corpul de iluminat

### Indicații de întreținere

Curățați corpurile de iluminat doar dacă acestea sunt decuplate și răcite. Evitați pătrunderea umezelii în spațiile de racordare sau pe piesele conductoare de curent. Pentru curățire folosiți o cârpă umedă. Dacă folosiți agenți de curățire, verificați-i pe zone acoperite sau care nu sunt la vedere. Nu este permisă folosirea de agenți agresivi sau abrazivi, deoarece s-ar putea deteriora corpul de iluminat ( de ex. formare de pete). Lăsați corpul de iluminat să se usuce bine înainte de a-l pune din nou în funcțiune.

Abb. 1



Abb. 2



Abb. 3

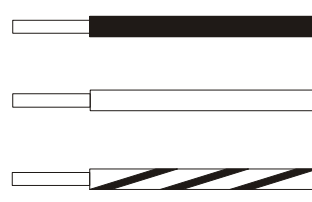
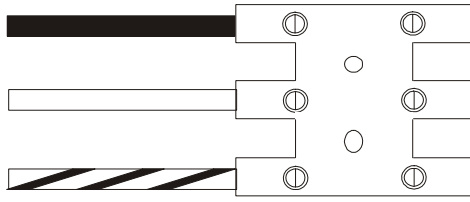
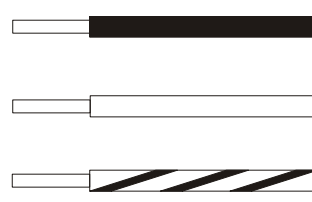
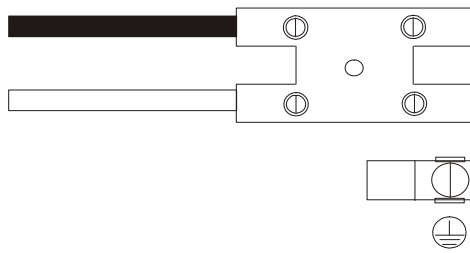