

CANDY

Návod na obsluhu

Chladnička

Pred zapnutím spotrebiča počkajte najmenej dve hodiny pokým sa neustáli chladiaci okruh.

Ovládací panel

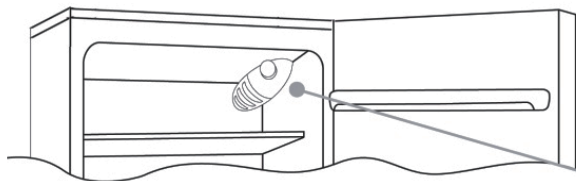

Ovládač termostatu sa nachádza vo vnútri spotrebiča hore vpravo. Pre kontrolu funkčnosti spotrebiča sa uistite, či nie je ovládač nastavený na „0“.

Odmrazovanie a zmrazovanie

Výrobný štítok uvádza maximálne množstvo, ktoré je možné zmraziť (obr. 2). Mrazenie je zaistené s akýmkoľvek nastavením voliča.

Obrázok 2



Odmrazovanie chladiaceho priestoru sa vykonáva pri tomto spotrebiči automaticky.

Uistite sa, či je odtokový otvor vždy čistý. Uistite sa, či sa pokrmy nedotýkajú zadnej alebo bočných stien spotrebiča.

Malé množstvo kvapiek na zadnej stene spotrebiča počas prevádzky je bežné.

Tu sa nachádza výrobný štítok: obsahuje dáta potrebné pre autorizovaný servis v prípade poruchy.

Dôležité: ak je okolitá teplota veľmi vysoká, spotrebič môže byť v prevádzke nepretržite, čo vedie k nadmernej tvorbe námrazy na vnútorných stenách spotrebiča. V takom prípade nastavte ovládač termostatu na teplejšie nastavenie (1 - 2).

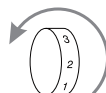

Zmena smeru otvárania dverok

Na zmenu smeru otvárania dverok postupujte podľa pokynov s ohľadom na vložky a typ závesov, ktorými je vybavený váš spotrebič.

(A)

Spotrebič nakloňte o 45° pre prístup k dolnej časti.

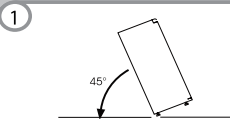

Odstráňte dolný záves uvoľnením skrutiek, matic a podložiek, zložte dolné dvierka.

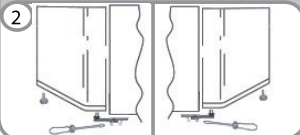

Zložte krytky (A) (B), uvoľnite skrutky a čiastočne zložte panel.



Odskrutkujte pravý záves.

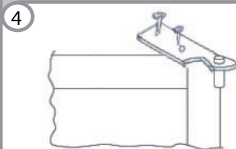

Použite horný ľavý záves zo súpravy prislúšenstva.

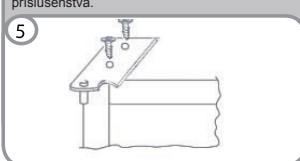

Vyberte záslepku z ľavej strany a vložte ju na pravú stranu dverok.



Zostavte závesy a dvierka v poradí zdola hore, 1 - 2.

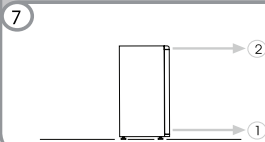

Bezpečnostné upozornenia



Deti a nespôsobilé osoby

Tento spotrebič nie je určený pre použitie osobami (vrátane detí) s obmedzenými fyzickými, zmyslovými alebo mentálnymi schopnosťami alebo, ak nie sú pod dozorom alebo neboli poučené o použití spotrebiča osobou zodpovednou za ich bezpečnosť.

Nedovoľte deťom hrať sa so spotrebičom.



Pozor: riziko požiaru!

Tento model obsahuje R600a (viď výrobný štítok), chladiaci izobután, prírodný plyn, ktorý je veľmi šetrný k životnému prostrediu, ale aj napriek tomu je veľmi horľavý.

Pri preprave a inštalácii spotrebiča musíte zvýšiť opatrnosť, aby nedošlo k poškodeniu chladiacich komponentov.

VAROVANIE - v spotrebiči neskladujte explozívne látky ako sú plechovky s horľavými plynmi.

Informácie o teste chladničky alebo mrazničky

Pre mrazenie viacerých potravín a dosiahnutie najlepšej prevádzky, môžete zásuvky (ak sú) v mraziacom priestore vybrať.

Údaje na výrobnom štítku a energetickom štítku tohto spotrebiča sa overujú testovaním vzoriek.

Zo spotrebiča môžete počas prevádzky počuť určité zvuky. Je to úplne normálne a môžete počuť hučanie, zurčanie, šušťanie a pískanie, ako aj cvakanie alebo praskanie.

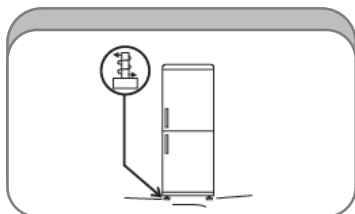

Spotrebič vyrovnajte.

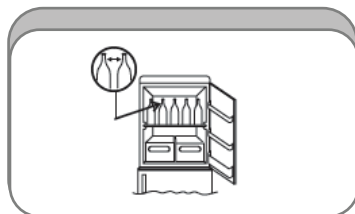

Uistite sa, že sa sklenené nádoby nedotýkajú vnútorných stien spotrebiča.

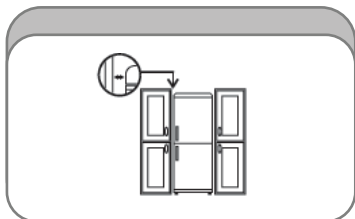

Spotrebič inštalujte s medzerou od susedného nábytku alebo ďalších spotrebičov.

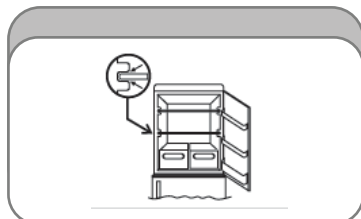

Uistite sa, že je príslušenstvo inštalované správne.

Správne umiestnenie

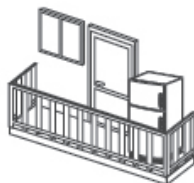

Spotrebič neinštalujte vonku.

Spotrebič funguje správne v nasledujúcich klimatických podmienkach:

Klimatická trieda SN +10 +32 °C

Klimatická trieda N +16 +32 °C

Klimatická trieda ST +18 +38 °C

Klimatická trieda T +18 +43 °C

Klimatická trieda N/ST +16 +38 °C

(Vid' výrobný štítek spotrebiča)

Vážený zákazník, okrem návodu na obsluhu vám odporúčame prečítať si dôkladne tieto pokyny. Poskytnú vám niekoľko dôležitých informácií, aj pokyny o inštalácii a použití voliča teploty. Ak volič teploty chýba, požiadajte oň vášho dodávateľa.

1. NAJCHLADNEJŠIA OBLASŤ SPOTREBIČA

Tento symbol označuje najchladnejšie oblasti chladničky. Táto oblasť je zvyčajne medzi priestormi na ovocie a zeleninu na dne spotrebiča a symbolom hore.



2. INDIKÁTOR TEPLOTY

Pre správne nastavenie chladničky máte k dispozícii indikátor teploty, ktorý monitoruje teplotu v spotrebiči.

POZOR: indikátor bol navrhnutý na funkciu výhradne vo vašej chladničke. Nie je možné ho použiť v inom spotrebiči alebo na iné účely.

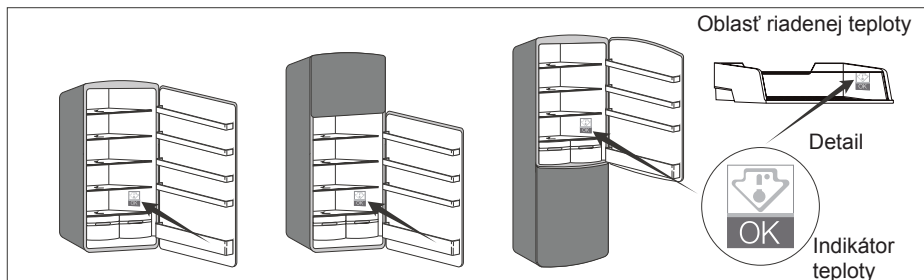

RIADENIE TEPLoty

Pomocou indikátora teploty môžete kontrolovať správnosť teploty v najchladnejšej oblasti. Ak teplota nie je správna, je nutné ju upraviť zmenou pozície voliča teploty. Izbová teplota a frekvencia otvárania dveriek má vplyv na vnútornú teplotu.

Pre zachovanie správnej teploty v spotrebiči skontrolujte, či je indikátor zelený (viď obrázok 1).

Ak je indikátor biely (viď obrázok 2), znamená to, že teplota je veľmi vysoká. V takom prípade upravte nastavenie termostatu a pred opätovnou kontrolou počkajte 12 hodín.

Po vložení potravín do spotrebiča alebo otvorení dveriek je normálne, že indikátor sa na niekoľko sekúnd zmení na biely.



Obr. 1



Obr. 2

3. HYGIENA POTRAVIN A PRAVIDLÁ UCHOVÁVANIA V SPOTREBIČI

Správne použitie chladničky a zhoda s hygienou potravín vedie k zlepšeniu uskladnenia potraviny.

Vyčistite vnútorné časti spotrebiča pravidelne vhodnými prostriedkami alebo vodou a dezinfekciou pre efektívne odstránenie baktérií.

Odstráňte prebytočné obaly z potravín pred vloženíom do spotrebiča (napríklad kartónový obal jogurtu).

Potraviny systematicky zabaľte, aby ste zabránili vzájomnej kontaminácii.

Nedávajte náradie alebo iný riad do spotrebiča po použití, bez ich umytia (napríklad vidličky alebo nože kontaminované potravinami).

Pred vloženíom potravín do chladničky počkajte, pokým dôkladne nevychladnú (napr. polievky). Obmedzte počet otvárania dveriek a zabráňte dlhodobému otvoreniu dveriek spotrebiča, aby ste zabránili zvýšeniu vnútornej teploty.

Potraviny uložte tak, aby mohol okolo nich voľne prúdiť vzduch. Potraviny uložte do príslušných priestorov a do najchladnejšej oblasti uložte nasledujúce položky: mäso, hydinu, hotové mäso alebo klobásy, hotové jedlá, miešané šaláty, vajička alebo produkty z cesta s vajičkami alebo smotanou, čerstvé cestoviny, cesto, pizzu, čerstvé produkty a syr z pľnotučného alebo pasterizovaného mlieka, hotové strukoviny bez plastového vrečka a všetky čerstvé potraviny skladujte pri teplote nižšej alebo rovnej + 4°C.

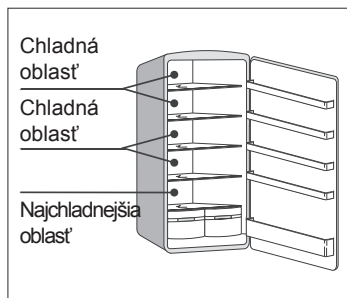

Ako priskrutkovať madlo

Krok 1



Krok 2

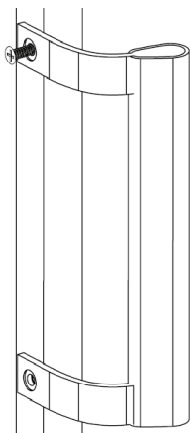

Krok 3

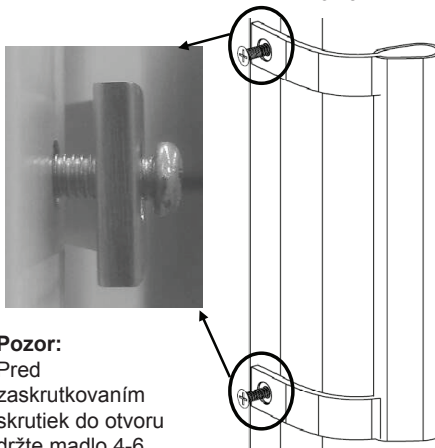

Pozor:
Pred zaskrutkovaním skrutiek do otvoru držte madlo 4-6 mm od otvoru, umožní to ľahšie zaskrutkovanie.

Krok 1: odskrutkujte skrutku s okrúhrou hlavou na strane otvárania dverí.

Krok 2: zatočte hornú skrutku s plochou hlavou do otvoru o 2-3 otáčky.

Krok 3: zatočte dolnú skrutku plochou hlavou do otvoru o 2-3 otáčky.

Krok 4

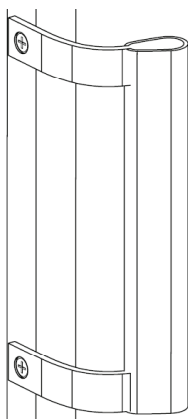

Skrutka s okrúhrou hlavou



Skrutka s plochou hlavou

Krok 4: striedavo zatáčajte hornú a dolnú skrutku do otvorov o 5-6 otáčok, až do úplného dotiahnutia.

Zadná dištančná podložka

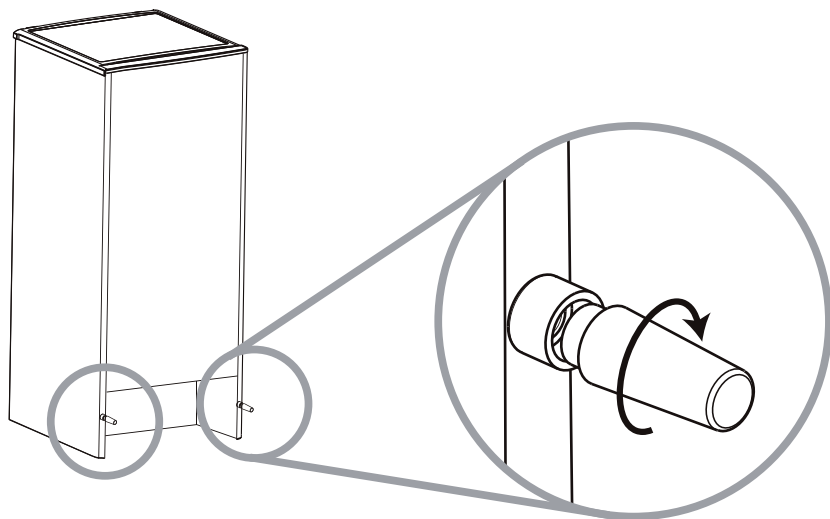

Informácie o likvidácii opotrebovaného elektrického zariadenia (súkromné domácnosti)



Tento symbol na produktoch a/alebo na priložených dokumentoch znamená, že sa pri likvidácii nesmú elektrické a elektronické zariadenia miešať so všeobecným domácim odpadom.

V záujme správneho obhospodarovania, obnovy a recyklácie odveďte, prosím, tieto produkty na určené zberné miesta, kde budú prijaté bez poplatku. V niektorých krajinách je možné tieto produkty vrátiť priamo miestnemu maloobchodu v prípade, ak si objednáte podobný nový výrobok.

Správna likvidácia týchto produktov pomôže ušetriť hodnotné zdroje a zabrániť možným negatívnym vplyvom na ľudské zdravie a prostredie, ktoré môžu inak vzniknúť v dôsledku nesprávneho zaobchádzania s odpadom. Bližšie informácie o najbližšom zbernom mieste získate na miestnom úrade.

V prípade nesprávnej likvidácie odpadu môžu byť uplatnené pokuty v súlade s platnou legislatívou.

Pre právnické osoby v Európskej únii

Ak potrebujete zlikvidovať opotrebované elektrické a elektronické zariadenia, bližšie informácie získate od svojho miestneho predajcu alebo dodávateľa.

Informácie o likvidácii v krajinách mimo Európskej únie

Tento symbol je platný len v Európskej únii. Ak si želáte zlikvidovať toto zariadenie, obráťte sa na miestny úrad alebo predajcu a poinformujte sa o správnom spôsobe likvidácie tohto typu odpadu.