

PowerRoll XL	Art. 18640
PowerRoll XL	Art. 18642
PowerRoll XXL	Art. 18645
PowerRoll XXL	Art. 18647

de Betriebsanleitung

Akku-Wandschlauchbox

en Operator's manual

Power Wall-Mounted Hose Box

fr Manuel d'utilisation

Dévidoir automatique mural à batterie

bg ръководство на потребителя

Безкабелна кутия за стенен монтаж за навиване на маркуч

cs Návod k použití

Nástěnný box na hadici bez kabelů

da Brugervejledning

Ledningsfri vægslangeboks

el Εγχειρίδιο χρήσης

Αυτόματο επιτοίχιο καρούλι λάστιχου

es Manual de usuario

Soporte portamanguera mural inalámbrico

et Kasutusjuhend

Juhtmevaba seinale paigaldatav voolikukast

fi Käyttöohje

Johdoton seinään kiinnitettävä letkukela

hr Upute za uporabu

Bežični zidni spremnik za crijevo

hu Használati útmutató

Akkus fali tömlődoboz

it Manuale dell'operatore

Avvolgitubo a muro senza fili

lt Naudojimo instrukcija

Belaidė prie sienos tvirtinama žarnos dėžė

lv Lietotāja rokasgrāmata

Pie sienas piestiprināma šļūtenes bezvadu kārba

nl Handleiding

Snoerloze, wandslangenbox

no Brukermanual

Trådløs veggmontert slangeboks

pl Instrukcja obsługi

Bezprzewodowy bęben naścienny

pt Manual do utilizador

Porta-manguera de Parede Sem Fios

ro Manualul operatorului

Tambur de perete pentru furtun, cu baterie

ru руководство по эксплуатации

Акумуляторная настенная катушка со шлангом

sk Návod na obsluhu

Bezdrôtový nástenný box na hadicu

sl Navodilo za uporabo

Brezžični stenski kolut za cev

sq Manual përdorimi

Kuti tubi për montim në mur pa kordon

sr Uputstvo Za Upotrebu

Bežična zidna kutija za crevo

sv Bruksanvisning

Sladdlös väggmonterad slangbox

tr Kullanım kılavuzu

Kablosuz Duvara Monte Hortum Kutusu

uk Інструкція з експлуатації

Бездротова настінна закрита катушка для шланга

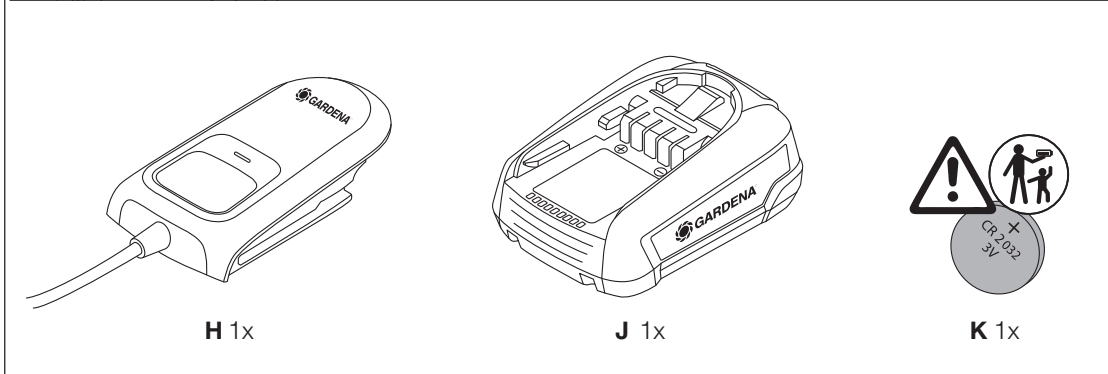
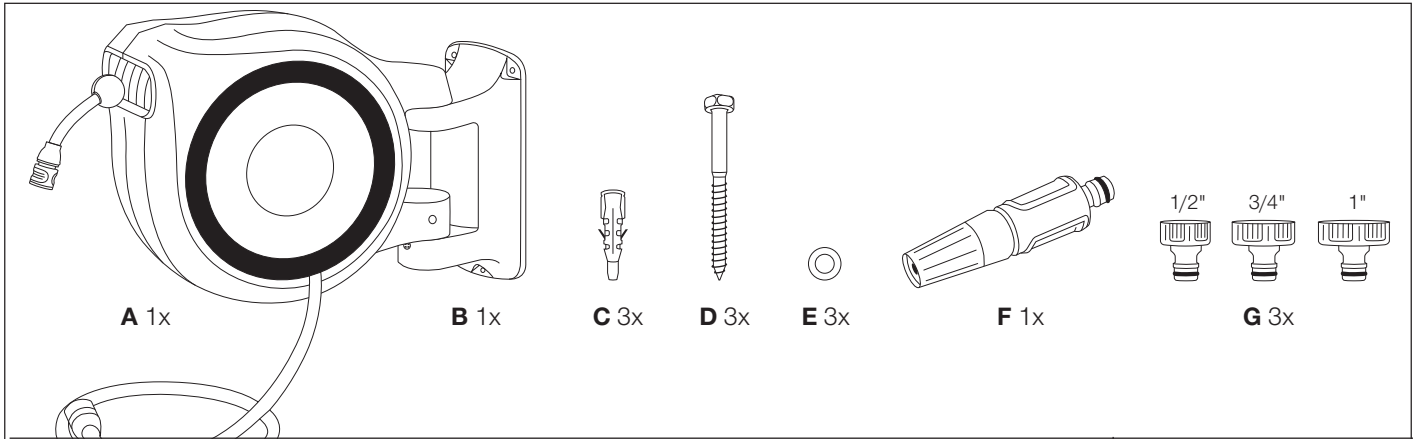

18640-55:
18642-55:
18645-55:
18647-55:

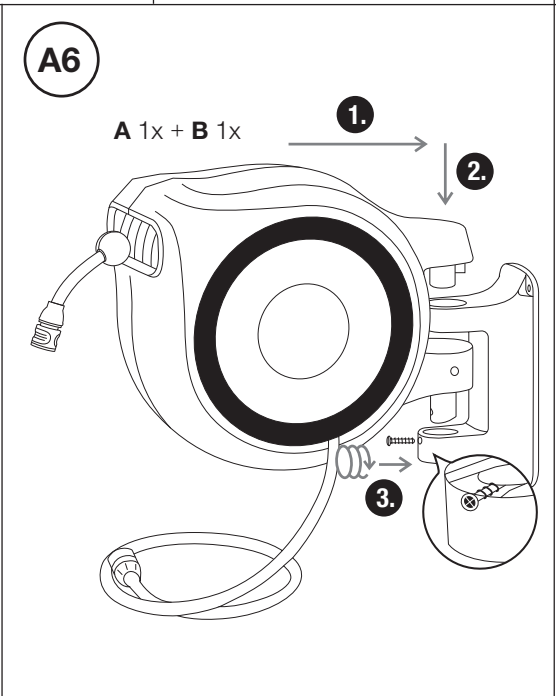
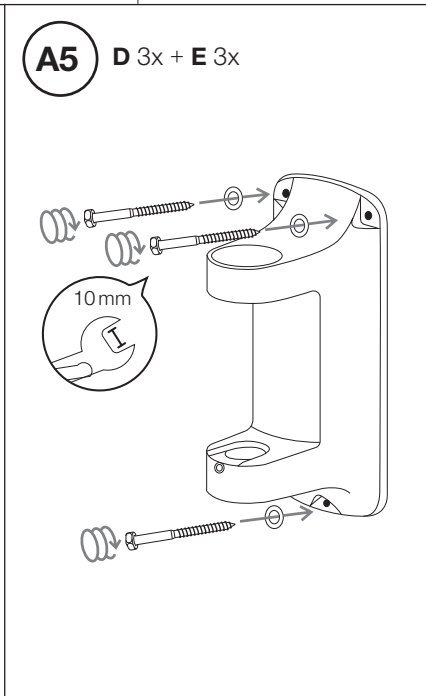
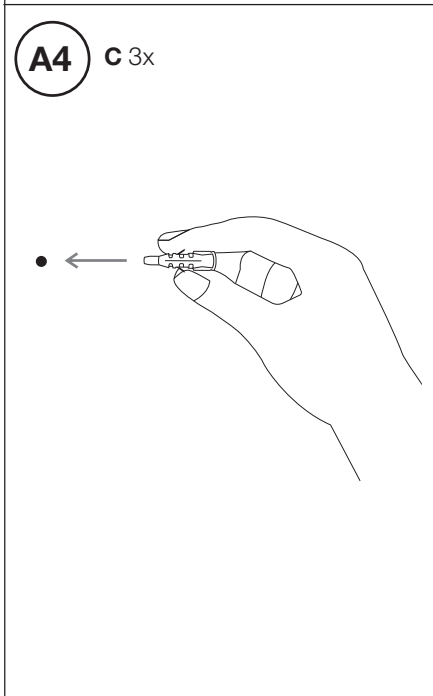
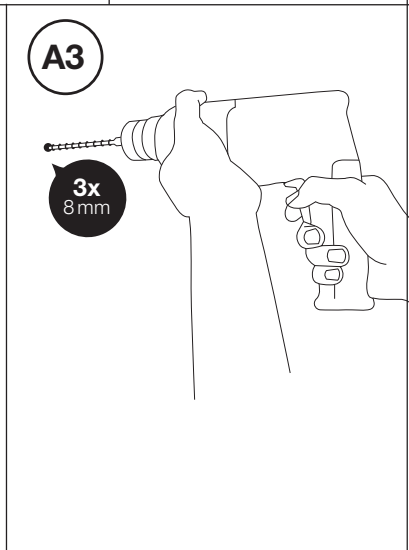
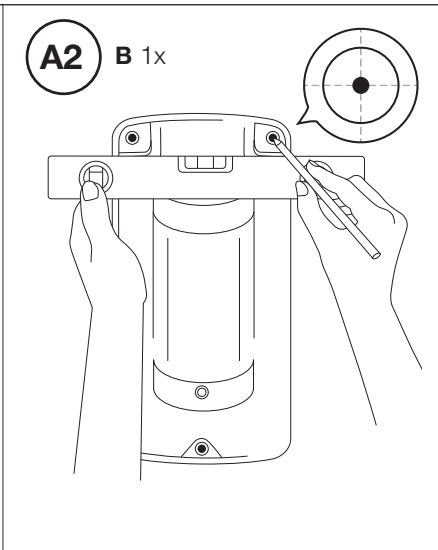
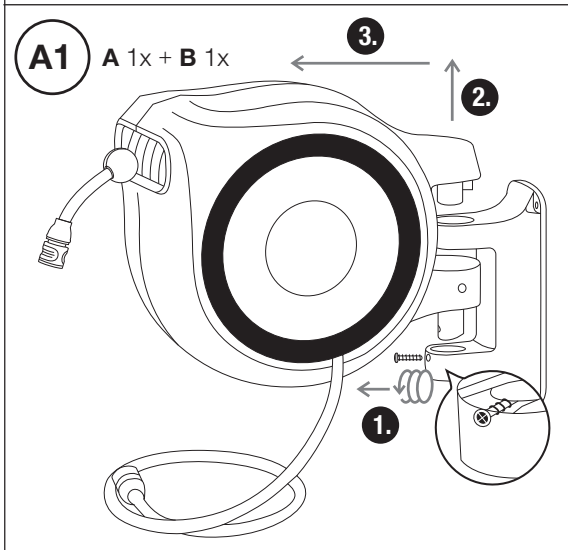

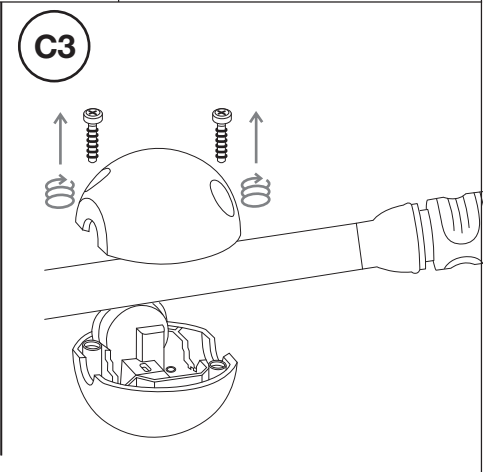
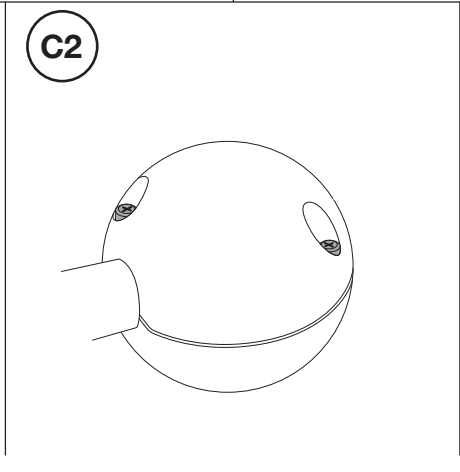
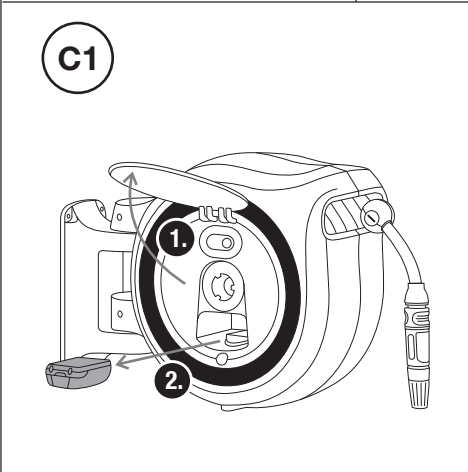
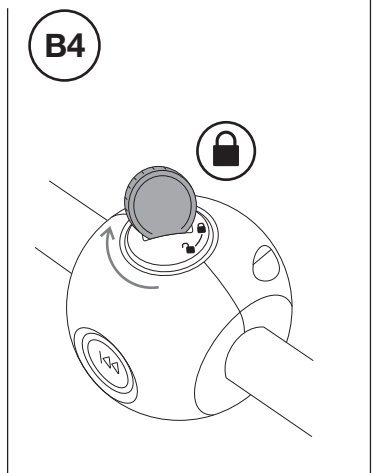
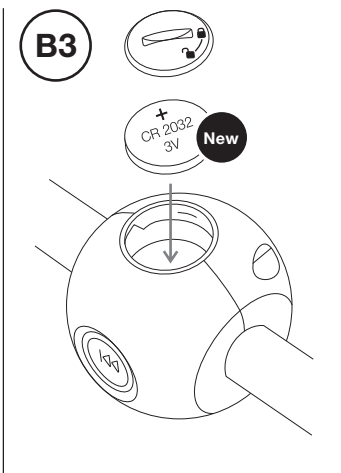
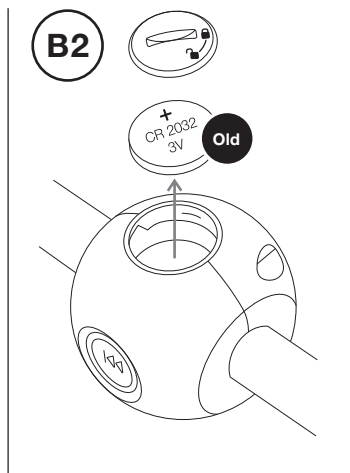
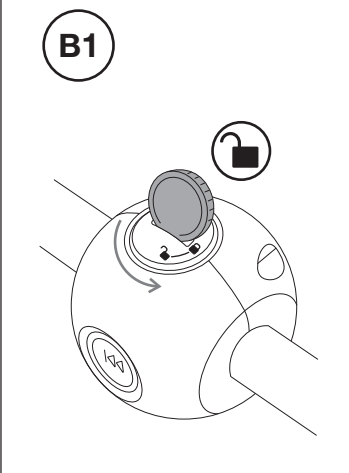
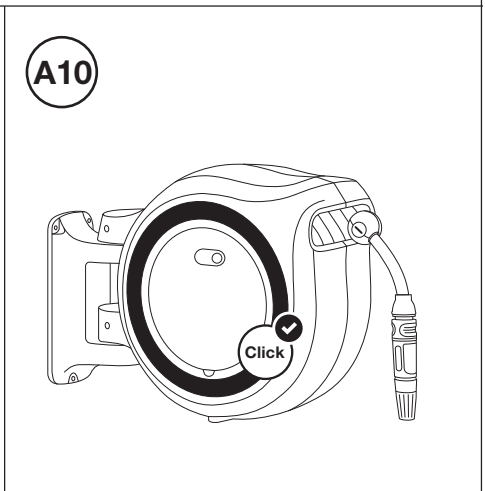
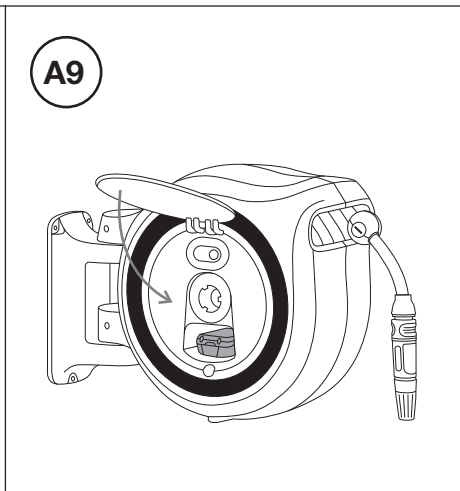
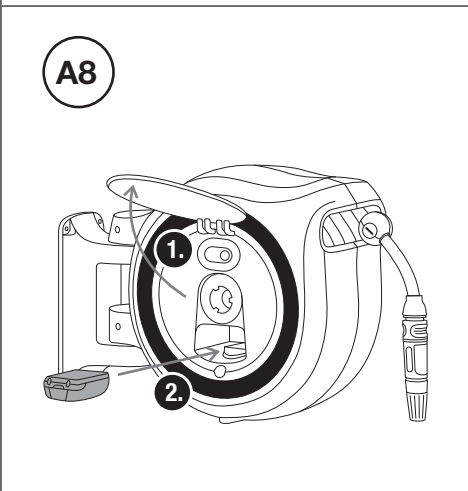
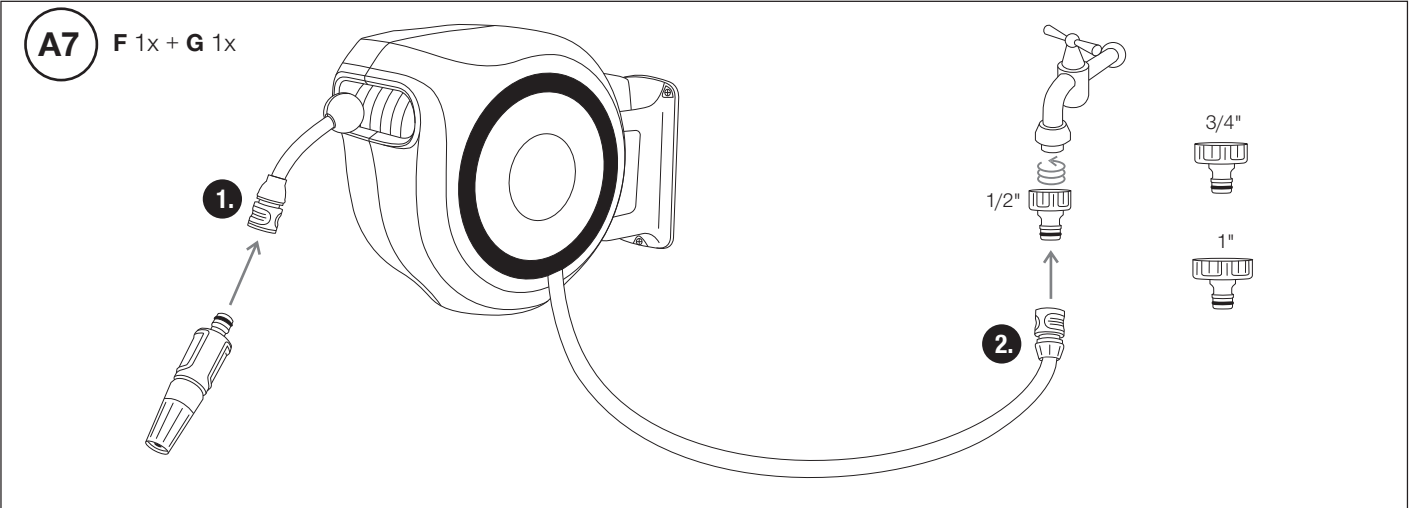

C4

Art. 18640-00.610.00

New

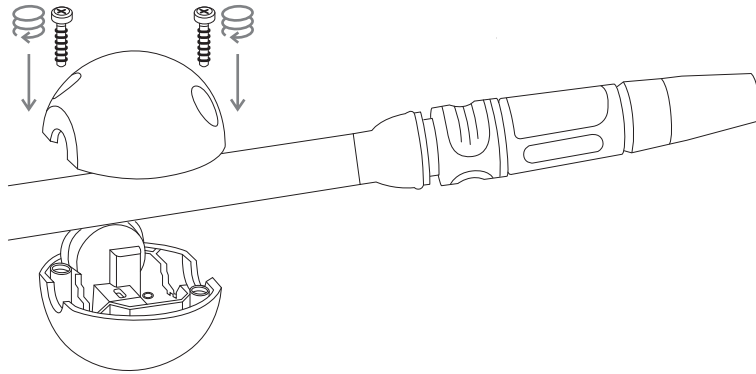

C5

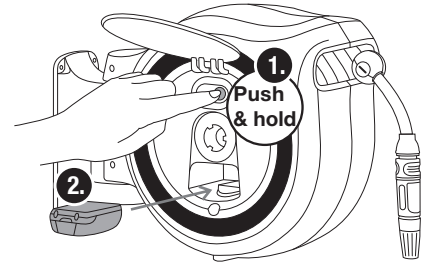
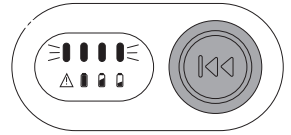

C6

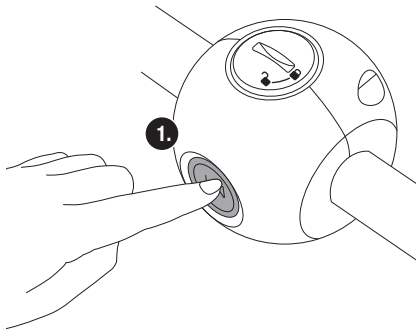
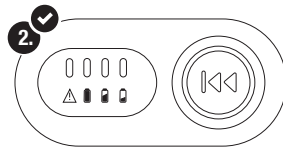

C7

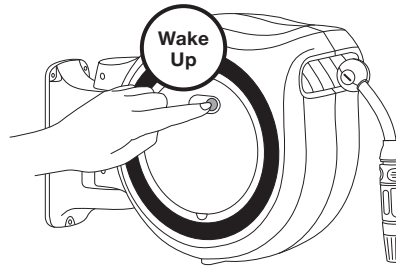

D1

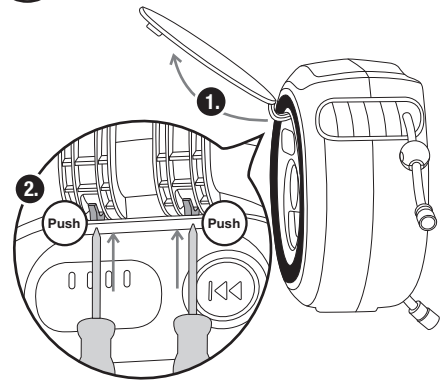

D2

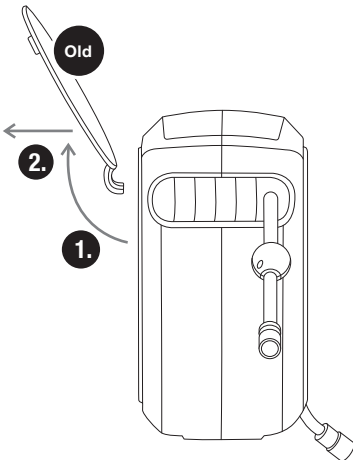

D3

Art. 18640-00.600.21

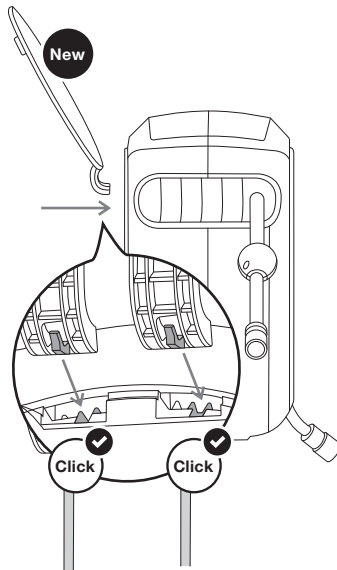

E1

H 1x + J 1x

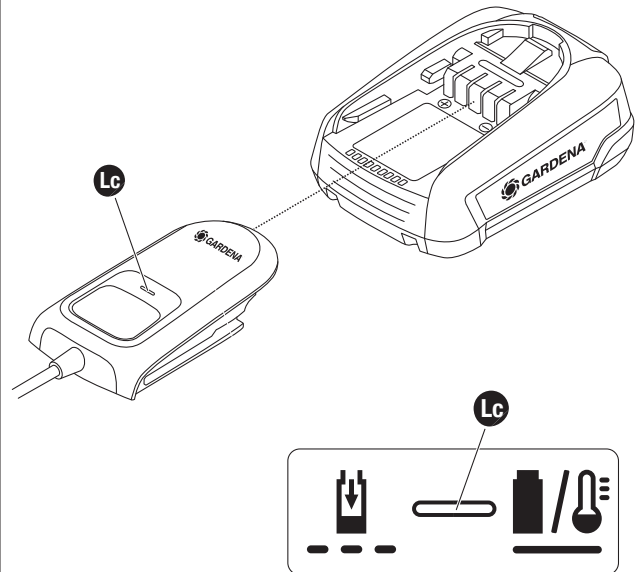

de Akku-Wandschlauchbox PowerRoll XL / PowerRoll XXL

Originalbetriebsanleitung

- 1. SICHERHEITSHINWEISE 5
- 2. MONTAGE 6
- 3. BEDIENUNG 6
- 4. WARTUNG 7
- 5. AUSSERBETRIEBNAHME UND LAGERUNG 8
- 6. FEHLERBEHEBUNG 8
- 7. TECHNISCHE DATEN 9
- 8. ZUBEHÖR / ERSATZTEILE 9
- 9. GARANTIE / SERVICE 9
- 10. ENTSORGUNG 10

1. SICHERHEITSHINWEISE

1.1. Erklärung der Symbole:



→ Lesen Sie die Betriebsanleitung.



→ Öffnen Sie die Schlauchbox nicht selbstständig.
→ Reparaturen dürfen nur durch den GARDENA-Service durchgeführt werden.

1.2. Allgemeine Sicherheitshinweise:

- Lesen Sie die Gebrauchsanweisung sorgfältig durch und bewahren Sie diese zum Nachlesen auf.
- Das Wasser aus dem Schlauch ist nicht als Trinkwasser geeignet.
- Entnehmen Sie den Akku, wenn Sie das Produkt nicht verwenden.
- Verwenden Sie das Produkt nicht in explosionsgefährdeten Umgebungen.
- Verwenden Sie das Produkt nicht, wenn Sie unter Einfluss von Drogen, Alkohol oder Medikamenten stehen.
- Verwenden Sie das Produkt nur zwischen 0 und 40 °C.
- Lassen Sie einen beschädigten Schlauch nicht in die Schlauchbox einfahren, um das Eindringen von Wasser an die Akku-Kontakte zu vermeiden.
- Halten Sie die Akku-Klappe immer geschlossen, um das Eindringen von Wasser an die Akku-Kontakte zu vermeiden.
- Schützen Sie den Akku und die Akku-Kontakte vor Feuchtigkeit und Regen.
- Verwenden Sie das Produkt nicht bei Regen oder Nässe.
- Spritzen Sie die Schlauchbox nicht mit Wasser ab, wenn die Akku-Klappe geöffnet ist.
- Spritzen Sie kein Wasser in das Einzugsfach der Schlauchbox.
- Achten Sie beim Schließen der Akku-Klappe, dass diese richtig einrastet und nicht blockiert ist.

1.3. Bestimmungsgemäße Verwendung:

Die GARDENA Akku-Wandschlauchbox ist zum Bewässern von Pflanzen, Rasen und Grasflächen im privaten Haus- und Hobbygarten bestimmt. Sie darf nicht in öffentlichen Anlagen, Parks, Sportstätten, an Straßen und in der Land- und Forstwirtschaft eingesetzt werden.

Die Schlauchbox ist ausschließlich für den Außeneinsatz geeignet. Sie ist nicht für den dauerhaften Anschluss unter Druck am Hauswasseranschluss geeignet. Sie ist nur zur Förderung von Wasser bestimmt.

1.4. Sicherheitshinweise für die Batterie CR 2032 3V:

- Halten Sie Kinder von der Batterie fern.
- Verwenden Sie die Batterie nur in trockenem Zustand.
- Verwenden Sie keine veränderten oder beschädigten Batterien.
- Halten Sie die Batterie von Wärmequellen wie Heizungen, Kerzen, Öfen und offenem Feuer fern, da die Batterie sonst aufplatzen, auslaufen oder explodieren kann.
- Entsorgen Sie die Batterie nur mit abgeklebtem Pol, da es sonst zu einem Kurzschluss (Explosions- und Brandgefahr!) kommen kann

1.5. Sicherheitshinweise für Akkus und Ladegeräte:



Lesen Sie alle Sicherheitshinweise und Anweisungen.

Versäumnisse bei der Einhaltung der Sicherheitshinweise und Anweisungen können elektrischen Schlag, Brand und/oder schwere Verletzungen verursachen.

Bewahren Sie diese Anweisungen gut auf. Benutzen Sie das Ladegerät nur, wenn Sie alle Funktionen voll einschätzen und ohne Einschränkungen durchführen können oder entsprechende Anweisungen erhalten haben.

- **Verwenden Sie das Produkt nicht in explosionsgefährdenden Umgebungen.**
- **Baaufsichtigen Sie Kinder bei Benutzung, Reinigung und Wartung.** Damit wird sichergestellt, dass Kinder nicht mit dem Ladegerät spielen.
- Laden Sie nur Li-Ionen Akkus des POWER FOR ALL System Typs PBA 18V ab

einer Kapazität von 1,5 Ah (ab 5 Akkuzellen). Die Akkuspannung muss zur Akku-Ladespannung des Ladegerätes passen. Laden Sie keine nicht wiederaufladbaren Akkus. Ansonsten besteht Brand- und Explosionsgefahr.

- Halten Sie das Ladegerät von Regen oder Nässe fern. Das Eindringen von Wasser in ein Elektrogerät erhöht das Risiko eines elektrischen Schlages.
- **Halten Sie das Ladegerät sauber.** Durch Verschmutzung besteht die Gefahr eines elektrischen Schlages.
- **Überprüfen Sie vor jeder Benutzung Ladegerät, Kabel und Stecker. Benutzen Sie das Ladegerät nicht, sofern Sie Schäden feststellen. Öffnen Sie das Ladegerät nicht selbst und lassen Sie es nur von qualifiziertem Fachpersonal und nur mit Original-Ersatzteilen reparieren.** Beschädigte Ladegeräte, Kabel und Stecker erhöhen das Risiko eines elektrischen Schlages.
- **Betreiben Sie das Ladegerät nicht auf leicht brennbarem Untergrund (z.B. Papier, Textilien etc.) bzw. in brennbarer Umgebung.** Wegen der beim Laden auftretenden Erwärmung des Ladegerätes besteht Brandgefahr.
- Wenn ein Ersatz der Anschlussleitung erforderlich ist, dann ist dies von GARDENA oder einer autorisierten Kundendienststelle für GARDENA-Elektrowerkzeuge auszuführen, um Sicherheitsgefährdungen zu vermeiden.
- Betreiben Sie das Produkt nicht während es geladen wird.
- **Diese Sicherheitshinweise gelten nur für Li-Ionen Akkus des POWER FOR ALL Systems PBA 18V.**
- **Verwenden Sie den Akku nur in Produkten der POWER FOR ALL Systems Hersteller.** Nur so wird der Akku vor gefährlicher Überlastung geschützt.
- **Laden Sie die Akkus nur mit Ladegeräten auf, die vom Hersteller empfohlen werden.** Durch ein Ladegerät, das für eine bestimmte Art von Akkus geeignet ist, besteht Brandgefahr, wenn es mit anderen Akkus verwendet wird.
- **Der Akku wird teilgeladen ausgeliefert.** Um die volle Leistung des Akkus zu gewährleisten, laden Sie vor dem ersten Einsatz den Akku vollständig im Ladegerät auf.
- **Bewahren Sie Akkus außerhalb der Reichweite von Kindern auf.**
- **Öffnen Sie den Akku nicht.** Es besteht die Gefahr eines Kurzschlusses.
- **Bei Beschädigung und unsachgemäßem Gebrauch des Akkus können Dämpfe austreten. Der Akku kann brennen oder explodieren.** Führen Sie Frischluft zu und suchen Sie bei Beschwerden einen Arzt auf. Die Dämpfe können die Atemwege reizen.
- **Bei falscher Anwendung oder beschädigtem Akku kann brennbare Flüssigkeit aus dem Akku austreten. Vermeiden Sie den Kontakt damit. Bei zufälligem Kontakt mit Wasser abspülen. Wenn die Flüssigkeit in die Augen kommt, nehmen Sie zusätzliche ärztliche Hilfe in Anspruch.** Austretende Akkufflüssigkeit kann zu Hautreizungen oder Verbrennungen führen.
- **Bei defektem Akku kann Flüssigkeit austreten und angrenzende Gegenstände benetzen. Überprüfen Sie betroffene Teile.** Reinigen Sie diese oder tauschen Sie sie gegebenenfalls aus.
- **Schließen Sie den Akku nicht kurz. Halten Sie den nicht benutzten Akku fern von Büroklammern, Münzen, Schlüsseln, Nägeln, Schrauben oder anderen kleinen Metallgegenständen, die eine Überbrückung der Kontakte verursachen könnten.** Ein Kurzschluss zwischen den Akku-Kontakten kann Verbrennungen oder Feuer zur Folge haben.
- **Die Kontakte der Batterie können nach dem Gebrauch heiß sein. Achten Sie auf die heißen Kontakte, wenn Sie die Batterie entfernen.**
- **Durch spitze Gegenstände wie z. B. Nagel oder Schraubenzieher oder durch äußere Kräfteinwirkung kann der Akku beschädigt werden.** Es kann zu einem internen Kurzschluss kommen und der Akku brennen, rauchen, explodieren oder überhitzen.
- **Warten Sie niemals beschädigte Akkus.** Sämtliche Wartung von Akkus sollte nur durch den Hersteller oder bevollmächtigte Kundendienststellen erfolgen.
- **Schützen Sie den Akku vor Hitze, z.B. auch vor dauernder Sonneneinstrahlung, Feuer, Schmutz, Wasser und Feuchtigkeit. Es besteht Explosions- und Kurzschlussgefahr.**
 - Halten Sie die Akku-Klappe immer geschlossen.
 - Tauschen Sie eine defekte Akku-Klappe sofort aus, ehe Sie das Produkt verwenden, siehe 5.4 Akku-Klappe wechseln.
 - Setzen Sie keinen Akku ein, wenn die Akku-Klappe defekt ist.
- **Betreiben und lagern Sie den Akku nur bei einer Umgebungstemperatur zwischen -20 °C und +50 °C.** Lassen Sie den Akku z.B. im Sommer nicht im Auto liegen. Bei Temperaturen < 0°C kann es gerätespezifisch zu Leistungseinschränkungen kommen.
- **Laden Sie den Akku nur bei Umgebungstemperaturen zwischen 0 °C und +45 °C.** Laden außerhalb des Temperaturbereiches kann den Akku beschädigen oder die Brandgefahr erhöhen.
- **Lassen Sie den Akku nach dem Gebrauch mindestens 30 Minuten lang abkühlen, bevor Sie ihn laden oder lagern.**

1.6. Zusätzliche elektrische Sicherheitshinweise:



GEFAHR!

Herzstillstand!

Das Produkt und der Funkstopper erzeugen beim Betrieb ein elektromagnetisches Feld. Dieses Feld kann sich auf die Funktionsweise aktiver oder passiver medizinischer Implantate auswirken und zu schweren oder tödlichen Verletzungen führen (z.B. beim Herzschrittmacher).

- Konsultieren Sie vor dem Gebrauch dieses Produktes Ihren Arzt und den Hersteller Ihres Implantats.

2. MONTAGE



GEFAHR!

Erstickungsgefahr.

Durch den Polybeutel besteht Erstickungsgefahr für Kleinkinder.
→ Halten Sie Kleinkinder während der Montage fern.

Lieferumfang [siehe Seite 2]:

A	1x Schlauchbox	E	3x Unterlegscheiben
B	1x Wandhalterung	F	1x Spritze
C	3x Dübel	G	3x Hahnverbindungen
D	3x Schrauben	K	1x Batterie, Typ CR 2032 3V
H	1x Ladegerät Art. 14900	J	1 x System-Akku Art. 14903

H und J nicht enthalten in Art. 18640-55, 18642-55, 18645-55, 18647-55

2.1. Wandschlauchbox montieren:



ACHTUNG!

Beschädigung beim Verwenden falscher Schrauben und Dübel.

Durch die Verwendung falscher Schrauben und Dübel kann das Produkt herunterfallen.
→ Verwenden Sie die mitgelieferten Schrauben und Dübel nur für Betonwände (Putz bis 1 cm).
→ Verwenden Sie bei einer anderen Wand (wie Holzwände oder festes Mauerwerk) entsprechend passende Schrauben und Dübel.
→ Verwenden Sie bei einer anderen Wand **nicht** die mitgelieferten Schrauben und Dübel.
→ Kontaktieren Sie bei Fragen den GARDENA-Service.



VORSICHT!

Quetschgefahr zwischen Produkt und Halterung.

Das Produkt ist um 180° schwenkbar. Körperteile zwischen Produkt und Halterung können verletzt werden.
→ Fassen Sie nicht zwischen Produkt und Halterung.
→ Stellen Sie sicher, dass sich keine weiteren Personen im Bereich des Produktes befinden.

2.1.1 Montageort wählen:

- Wählen Sie einen Montageort, an dem die Schlauchbox für Kinder unzugänglich ist.
- Wählen Sie einen Montageort, von dem aus kein Wasser aus einem eventuell defekten Schlauch in Ihr Haus eintreten kann.
- Wählen Sie einen Montageort, der vor direkter Sonneneinstrahlung geschützt ist.
- Wählen Sie eine feste Wand, die das Gewicht der Wandschlauchbox tragen kann.
- Wählen Sie eine ebene Wand, um ein Herunterfallen der Wandschlauchbox zu vermeiden.
- Wählen Sie einen festen Untergrund, um einen sicheren Stand bei der Montage zu gewährleisten.
- Kontaktieren Sie bei Fragen den GARDENA-Service.

2.1.2 Wandhalterung montieren [Abb. A1 – A5]:

1. Lösen Sie die Sicherungsschraube und ziehen Sie die Schlauchbox **A** aus der Wandhalterung **B**.
2. Zeichnen Sie 3 Bohrlöcher mit Hilfe der Wandhalterung **B** und einer Wasserwaage ein.
3. Bohren Sie mit einem 8-mm-Bohrer die 3 Bohrlöcher in die Wand.
4. Stecken Sie die 3 Dübel **C** in die 3 Bohrlöcher.
5. Schrauben Sie die Wandhalterung mit den 3 Schrauben **D** (Schlüsselweite 10 mm) und den 3 Unterlegscheiben **E** an die Wand.

2.1.3 Schlauchbox an Wandhalterung montieren [Abb. A6]:



WARNUNG!

Schlagverletzung durch Herunterfallen des Produktes

Durch falsche Montage kann das Produkt herunterfallen und Personen sowie Tiere darunter verletzt werden.
→ Halten Sie Kleinkinder und Haustiere bei der Montage fern.
→ Verwenden Sie die Wandhalterung ausschließlich zum Aufhängen der Wandschlauchbox.

1. Achten Sie auf einen sicheren Stand und tragen Sie die Schlauchbox **A** möglichst nah am Körper.
2. Fassen Sie bei der Montage nicht zwischen Schlauchbox **A** und Wandhalterung **B**.
3. Stecken Sie die Schlauchbox **A** mit beiden Händen auf die Wandhalterung **B**.
→ Sichern Sie die Schlauchbox **A** mit der Sicherungsschraube.

2.1.4 Schlauchbox an Wasserhahn anschließen [Abb. A7]:

1. Stecken Sie die Spritze **F** an den Schlauch.
2. Drehen Sie einen der passenden Hahnverbinder **G** im Uhrzeigersinn auf Ihren Wasserhahn.
3. Stecken Sie den Anschlussschlauch auf den Hahnverbinder **G**.

2.1.5 Akku einsetzen [Abb. A8 – A10]:



WARNUNG!

Kurzschlussgefahr durch Eindringen von Wasser in die Akku-Aufnahme.

→ Halten Sie die Akku-Klappe immer geschlossen.
→ Tauschen Sie eine defekte Akku-Klappe sofort aus, ehe Sie das Produkt verwenden (siehe 5.4. Akku-Klappe wechseln).
→ Setzen Sie keinen Akku ein, wenn die Akku-Klappe defekt ist.
→ Entnehmen Sie den Akku, wenn Sie das Produkt nicht verwenden.

1. Öffnen Sie die Akku-Klappe ①.
2. Setzen Sie den Akku in die Akku-Aufnahme ein.
3. Schließen Sie die Akku-Klappe, bis diese einrastet ②.
4. Achten Sie darauf, dass der Akku geladen ist, siehe 4. BEDEUTUNG DER AKKU-LADEANZEIGEN.

3. BEDIENUNG



WARNUNG!

Schlagverletzung durch beschädigte Wandhalterung.

Durch Beschädigungen an der Wandhalterung kann das Produkt herunterfallen und Personen und Tiere darunter verletzt werden.
→ Prüfen Sie die Wandhalterung vor dem Ein- und Ausziehen des Schlauches auf Beschädigungen.
→ Verwenden Sie das Produkt nicht, wenn die Wandhalterung beschädigt ist.
→ Belasten Sie die Wandhalterung nicht zusätzlich.
→ Halten Sie Personen (besonders Kleinkinder) und Haustiere von dem Bereich unter der Schlauchbox fern.



VORSICHT!

Verbrühungsgefahr durch erhitztes Wasser aus dem Schlauch.

Bei starker Sonneneinstrahlung kann sich das Wasser im Schlauch erhitzen.
→ Prüfen Sie vorsichtig die Temperatur des Wassers.
→ Spritzen Sie keine Personen mit dem Wasser ab.

3.1. Vorbereitung:

- Bedienen Sie das Produkt nur bei Temperaturen zwischen 0 °C und maximal 40 °C.
- Bei starker Sonneneinstrahlung, verwenden Sie ein feuchtes Tuch oder Handschuhe, um den Schlauch zu greifen.
- Überprüfen Sie das Produkt auf Beschädigungen.
- Verwenden Sie kein defektes Produkt.

- Halten Sie Kinder vom Produkt fern.
- Weisen Sie Personen in die Bedienung des Produktes ein.
- Bei Problemen mit dem Produkt, siehe 7. FEHLERBEHEBUNG.

3.2. Funkstopper in Betrieb nehmen [Abb. C7]:

Der Funkstopper wechselt nach ca. 1 Stunde in den Energiesparmodus.
 → Um den Funkstopper in Betrieb zu nehmen, drücken Sie den Knopf an der Schlauchbox oder ziehen Sie den Schlauch ein Stück aus.

3.3. Schlauch ein- und ausziehen:

VORSICHT!
Einziehen und Quetschen durch automatischen Schlaucheinzug!

- Fassen Sie nicht in das Einzugsfach.
- Halten Sie Finger, Haare, Kleidung und Gegenstände von Schlauch und Einzugsfach fern.
- Halten Sie den Schlauch beim Schlaucheinzug nicht fest.
- Halten Sie Kinder vom Produkt fern.

VORSICHT!
Verletzungsgefahr durch unkontrollierten Schlaucheinzug.

- Lassen Sie den Schlauch nicht unbeobachtet einziehen.
- Halten Sie Kinder beim Schlaucheinzug fern.

3.3.1 Schlauch ausziehen:

1. Halten Sie den Schlauch zwischen Funkstopper und Spritze fest.
2. Ziehen Sie den Schlauch auf die gewünschte Länge aus.

3.3.2 Schlauch einziehen [Abb. C6]:

Der Schlauch kann über den Knopf am Funkstopper oder an der Schlauchbox eingezogen werden.

1. Räumen Sie alle Hindernisse aus dem Weg.
2. Achten Sie darauf, dass der Schlauch nicht festhängt.
3. Achten Sie darauf, dass der Schlauch ohne großen Widerstand eingezogen werden kann.
4. Halten Sie den Schlauch beim Schlaucheinzug nicht fest.
5. Um den Schlaucheinzug zu starten, drücken Sie kurz den Knopf am Funkstopper oder an der Schlauchbox.
6. Um den Schlaucheinzug vorzeitig zu beenden, drücken Sie kurz den Knopf am Funkstopper oder an der Schlauchbox.

Der Schlaucheinzug stoppt automatisch, wenn der Schlauch vollständig in die Schlauchbox eingezogen wurde.

Hinweis: Um Sie und das Produkt zu schützen, verlangsamt sich die Geschwindigkeit des Schlaucheinzugs etwa 2 m vor der Schlauchbox.
 → Funktioniert dies nicht, siehe 7. FEHLERBEHEBUNG, Verlangsamter Schlaucheinzug funktioniert nicht.

3.4. Akku laden [Abb. C1, E1]

→ Verwenden Sie nur Akku-Ladegeräte der Power For All Alliance: AL 1810 CV P4A (Art. 14900) oder AL 1830 CV P4A, siehe 8. Zubehör/ Ersatzteile.

ACHTUNG!
Beschädigung bei falscher Spannung an der Stromquelle.

→ Verwenden Sie eine Stromquelle nur, wenn ihre Spannung mit der Spannung des Akku-Ladegerätes übereinstimmt.

Durch das intelligente Ladeverfahren wird der Ladezustand des Akkus automatisch erkannt und abhängig von Akkutemperatur und -spannung mit dem jeweils optimalen Ladestrom geladen.

Dadurch wird der Akku geschont und bleibt bei Aufbewahrung im Ladegerät immer vollständig aufgeladen.

1. Öffnen Sie die Akku-Klappe.
2. Drücken Sie den Knopf an der Schlauchbox und entnehmen Sie den Akku aus der Akku-Aufnahme.
3. Schließen Sie die Akku-Klappe.
4. Schließen Sie das Akku-Ladegerät **J** an eine Netzsteckdose an.
5. Schieben Sie den Akku **H** auf das Akku-Ladegerät **J**.



Hinweis: Wenn die Akku-Ladeanzeige  am Ladegerät grün blinkt, wird der Akku geladen.

Wenn die Akku-Ladeanzeige  am Ladegerät permanent grün leuchtet, ist der Akku vollständig geladen (Ladedauer, siehe 8. TECHNISCHE DATEN).

6. Prüfen Sie in regelmäßigen Abständen den Ladezustand beim Laden.
7. Wenn der Akku **H** vollständig geladen ist, kann der Akku **H** vom Ladegerät **J** getrennt werden.



3.5. Bedeutung der Akku-Ladeanzeigen

3.5.1 Akku-Ladeanzeige am Ladegerät [Abb. O2]:

Blinklicht Akku-Ladeanzeige  Der Ladevorgang wird durch Blinken der Akku-Ladeanzeige  signalisiert.



Hinweis: Der Ladevorgang ist nur möglich, wenn die Temperatur des Akkus im zulässigen Ladetemperaturbereich ist (0 – 45 °C).







Dauerlicht Akku-Ladeanzeige  Das Dauerlicht der Akku-Ladeanzeige  signalisiert, dass der Akku vollständig aufgeladen ist oder dass die Temperatur des Akkus außerhalb des zulässigen Ladetemperaturbereiches ist und deshalb nicht geladen werden kann. Sobald der zulässige Temperaturbereich erreicht ist, wird der Akku geladen.





Ohne eingesteckten Akku signalisiert das Dauerlicht der Akku-Ladeanzeige , dass der Netzstecker in die Steckdose eingesteckt ist und das Ladegerät betriebsbereit ist.

3.5.2 Akku-Ladeanzeige am Produkt [Abb. B11]:

Nach dem Start des Schlaucheinzugs wird die Akku-Ladezustands-Anzeige für 5 Sekunden angezeigt.

Akku-Ladezustands-Anzeige	Akku-Ladezustand
 und  leuchten grün	67 – 100 % geladen
 und  leuchten grün	34 – 66 % geladen
 leuchtet grün	11 – 33 % geladen
 blinkt grün	0 – 10 % geladen

- Wenn die LED  grün blinkt muss der Akku geladen werden.
- Wenn die Fehler-LED  leuchtet oder blinkt, siehe „7. FEHLERBEHEBUNG“.

4. WARTUNG

WARNUNG!
Kurzschlussgefahr durch Wasser an den Akkus- und dem Akku-Ladegerät.

- Verwenden Sie kein Wasser zur Reinigung.
- Trocknen Sie die Oberfläche und die Kontakte des Akkus ab, ehe Sie ihn in das Akku-Ladegerät einsetzen.

4.1. Schlauch wechseln:

→ Lassen Sie den Schlauch nur von einem GARDENA-Servicepartner wechseln. Wenden Sie sich an eine Adresse auf der Rückseite.

4.2. Schlauchbox reinigen:

→ Reinigen Sie die Schlauchbox in der Akku-Aufnahme mit einem trockenen, sauberen Tuch.

4.3. Akku und Akku-Ladegerät reinigen:

4.3.1 Akku reinigen:

→ Reinigen Sie gelegentlich die Lüftungsschlitze und die Kontakte des Akkus mit einem weichen, sauberen und trockenen Pinsel.

4.3.2 Akku-Ladegerät reinigen:

→ Reinigen Sie die Kontakte und die Kunststoffteile mit einem weichen, trockenen Tuch.

4.4. Akku-Klappe wechseln [Abb. D1 – D3]:

Voraussetzung: Neue Akku-Klappe, Art. 18640-00.600.21

1. Öffnen Sie die Akku-Klappe bis zum Anschlag.
2. Drücken Sie die beiden Rasthaken mit einem Schraubendreher nach innen und halten Sie diese gedrückt.
3. Öffnen Sie die Akku-Klappe so weit, bis Sie diese entnehmen können.
4. Setzen Sie die neue Akku-Klappe ein und schließen Sie diese, bis sie einrastet.

4.5. Batterie wechseln [Abb. B1 – B4]:

Bei Kauf des Produktes ist eine Batterie vom **Typ CR 2032 3V** bereits im Funkstopper eingelegt.



VORSICHT!

Explosions- und Kurzschlussgefahr durch erhitzte Batterie.

- Schützen Sie die Batterie vor Hitze, z.B. vor dauernder Sonneneinstrahlung und Feuer.
- Schützen Sie die Batterie vor Schmutz, Wasser und Feuchtigkeit.



WARNUNG!

Innere Verletzungen durch Verschlucken der Batterie.

- Das Verschlucken der Batterie CR 2032 kann durch schädliche chemische Reaktionen zu Organschäden führen und den Tod verursachen.
- Bewahren Sie die Batterie außerhalb der Reichweite von Kindern auf.
 - Holen Sie bei Verdacht auf eine verschluckte Batterie sofort ärztlichen Rat ein.

1. Halten Sie Kinder von der Batterie fern.
2. Öffnen Sie das Batteriefach mit einer Münze oder der Batterie, gegen den Uhrzeigersinn.
3. Tauschen Sie die gebrauchte Batterie mit einer neuen Batterie vom **Typ CR 2032 3V**.
→ Achten Sie darauf, dass die Schrift mit dem Plus-Pol zu Ihnen zeigt.
4. Schließen Sie das Batteriefach mit einer Münze oder der Batterie, im Uhrzeigersinn.
5. Bewahren Sie die gebrauchte Batterie außerhalb der Reichweite von Kindern auf.
6. Entsorgen Sie die gebrauchte Batterie fachgerecht, siehe 11. ENT-SORGUNG.

4.6. Funkstopper wechseln (bei Defekt) [Abb. C1 – C7]:

- Für einen neuen Funkstopper, Art. 18640-00.610.00, wenden Sie sich an den GARDENA-Service (siehe 10. SERVICE).
- Bei Kauf eines neuen Funkstoppers ist eine Batterie vom **Typ CR 2032 3V** bereits im Funkstopper eingelegt.

4.6.1 Funkstopper vom Schlauch demontieren [Abb. C2 – C3]:

1. Öffnen Sie die Akku-Klappe.
2. Entnehmen Sie den Akku aus der Akku-Aufnahme.
3. Lösen Sie beide Schrauben des Funkstoppers.
4. Entfernen Sie den Funkstopper vom Schlauch.





4.6.2 Neuen Funkstopper an den Schlauch montieren und mit der Schlauchbox koppeln [Abb. C4 – C7]:

1. Schrauben Sie den neuen Funkstopper an den Schlauch.
2. Halten Sie den Knopf an der Schlauchbox gedrückt.
3. Setzen Sie zeitgleich den Akku in die Akku-Aufnahme ein, bis die 4 LEDs blinken.
4. Lassen Sie nun den Knopf an der Schlauchbox los.
5. Sie haben 10 Sekunden Zeit, um den Knopf am neuen Funkstopper kurz zu drücken.
Der Funkstopper ist mit der Schlauchbox gekoppelt. Die 4 LEDs blinken nicht mehr.
6. Um den Funkempfang zu starten, klicken Sie auf den Knopf an der Schlauchbox.

5. AUSSERBETRIEBNAHME UND LAGERUNG

- Bei längerem Nichtgebrauch, stellen Sie den Schlauch drucklos.
Die Schlauchbox kann im drucklosen Zustand über den Winter im Freien verbleiben.
- Entnehmen Sie den Akku.
- Bewahren Sie das Produkt und den Akku für Kinder unzugänglich auf.
- Entleeren Sie den Schlauch vollständig, bevor Sie die Schlauchbox lagern.
- Lassen Sie den Motor abkühlen, bevor Sie die Schlauchbox lagern.
- Lagern Sie das Produkt nur bei Temperaturen von -20°C – +50 °C.

6. FEHLERBEHEBUNG

Problem	Mögliche Ursache	Abhilfe
Funkstopper funktioniert nicht.	Funkempfänger hat sich abgeschaltet, um Strom zu sparen.	→ Klicken Sie kurz auf den Knopf an der Schlauchbox [Abb. B13], oder → ziehen Sie den Schlauch ca. 50 cm aus.
	Die Batterie ist leer.	→ Wechseln Sie die Batterie, siehe 4.3 Batterie wechseln.
	Der Funkstopper ist defekt.	→ Wenden Sie sich an den GARDENA Service.
Verlangsamter Schlaucheinzug funktioniert nicht.	Schlauch abgeschnitten oder Funkstopper versetzt, oder der Akku war beim Ausziehen des Schlauches nicht eingesetzt. Die Schlauchbox muss den Abstand zum Funkstopper neu konfigurieren.	→ Rollen Sie den Schlauch ein paar Meter aus und lassen Sie ihn bis zum Anschlag einziehen.
Schlaucheinzug startet nicht oder stoppt.	Die benötigte Kraft, um den Schlauch einzuziehen ist zu hoch. Z. B. durch Verhaken des Schlauches.	→ Räumen Sie alle Hindernisse aus dem Weg. → Achten Sie darauf, dass der Schlauch nicht festhängt. → Halten Sie den Schlauch beim Schlaucheinzug nicht fest.
Schlaucheinzug startet nicht oder stoppt. Die LED  blinkt grün [Abb. C5].	Der Akku ist leer.	→ Laden Sie den Akku.
Schlaucheinzug startet nicht oder stoppt. Fehler-LED  leuchtet rot [Abb. C5]	Akku- oder Produkttemperatur ist außerhalb des zulässigen Bereichs.	→ Warten Sie bis die Akku- oder Produkttemperatur wieder zwischen 0° – +40° liegt.
	Zwischen den Akkukontakten an der Wand-Schlauchbox befinden sich Wassertropfen oder Feuchtigkeit.	→ Entfernen Sie die Wassertropfen / Feuchtigkeit mit einem trockenen Tuch.
Schlaucheinzug startet nicht oder stoppt. Fehler-LED  blinkt rot [Abb. C5]	Das Produkt ist defekt.	→ Wenden Sie sich an den GARDENA Service.
Schlaucheinzug startet nicht oder stoppt. Fehler-LED  leuchtet nicht [Abb. C5]	Der Akku ist nicht vollständig in die Akku-Aufnahme eingesetzt.	→ Setzen Sie den Akku vollständig in die Akku-Aufnahme ein bis dieser hörbar einrastet.
	Der Akku ist defekt.	→ Ersetzen Sie den Akku.
	Das Produkt ist defekt.	→ Wenden Sie sich an den GARDENA Service.

Ladevorgang nicht möglich.	Der Akku ist nicht (richtig) aufgesetzt.	→ Setzen Sie den Akku korrekt auf das Ladegerät auf.
	Die Akkukontakte sind verschmutzt.	→ Reinigen Sie die Akkukontakte (z. B. durch mehrfaches Ein- und Ausstecken des Akkus. → Ersetzen Sie ggfs. den Akku.
	Akku ist defekt	→ Ersetzen Sie den Akku.
Akku-Ladeanzeige  leuchtet nicht [Abb. E1]	Netzstecker des Ladegerätes ist nicht (richtig) eingesteckt.	→ Stecken Sie den Netzstecker (vollständig) in die Steckdose.
	Steckdose, Netzkabel oder Ladegerät ist defekt.	→ Prüfen Sie die Netzspannung. → Lassen Sie ggf. das Ladegerät durch einen autorisierten Vertrags Händler oder durch den GARDENA Service prüfen.

7. TECHNISCHE DATEN

Akku-Wand-schlauch-box	Einheit	Wert (Art. 18640)	Wert (Art. 18642)	Wert (Art. 18645)	Wert (Art. 18647)
Schlauchlänge	m	35	35	40	40
Gewicht (ohne Akku, Wandhalter, Wasser)	kg	12,09	12,09	12,74	12,74
Max. Wasserdruck	MPa	1,2	1,2	1,2	1,2
Interne SRD (Kurzstrecken-Funk-Antennen)		Einheit	Wert		
Spannung		V(DC)	3		
Frequenzbereich		MHz	868		
Maximale Sendeleistung		mW	0,3		
		dBm	- 5		
Freifeld-Funkreichweite (ca.)		m	60		
System-Akku PBA 18V 2,5Ah W-B		Einheit	Wert (Art. 14903)		
Akku-Spannung		V (DC)	18		
Akku-Kapazität		Ah	2,5		
Anzahl der Zellen (Li-Ion)			5		
Geeignete POWER FOR ALL System Akku-Ladegeräte			AL 1810 CV / AL 1815 CV / AL1820 CV / AL 1830 CV / AL 1880 CV		
Akku-Ladegerät AL 1810 CV P4A		Einheit	Wert (Art. 14900)		
Netzspannung		V (AC)	220 – 240		
Netzfrequenz		Hz	50 – 60		
Nennleistung		W	26		
Akku-Ladespannung		V (DC)	18		
Max. Akku-Ladestrom		mA	1000		
Akku-Ladezeit 80% / 97-100% (ca.)					
PBA 18V 2,0Ah W-B		min.	32 / 45		
PBA 18V 2,5Ah W-B		min.	40 / 60		
PBA 18V 4,0Ah W-C		min.	64 / 95		
Zulässiger Ladetemperaturbereich		°C	0 - 45		

Gewicht entsprechend EPTA-Procedure 01:2014	kg	0,17
Schutzklasse	□ / II	
Geeignete POWER FOR ALL System Akkus	PBA 18V	

8. ZUBEHÖR / ERSATZTEILE

GARDENA System-Akku P4A PBA 18V/45 P4A PBA 18V/72	Akku für zusätzliche Laufzeit oder zum Austausch.	Art. 14903 Art. 14905
GARDENA Akku-Ladegeräte AL 1810 CV P4A AL 1830 CV P4A	Zum Laden der POWER FOR ALL System Akkus PBA 18V..W..	Art. 14900 Art. 14901
Funkstopper	Funkstopper für den automatischen Schlaucheinzug.	Art. 18640-00.610.00
Akku-Klappe	Klappe zum Schutz des Akkus an der Schlauchbox.	Art. 18640-00.600.21
Wandhalterung	Wandhalterung für die Schlauchbox.	Art. 18620-00.600.12

9. GARANTIE / SERVICE

9.1. Produktregistrierung

Registrieren Sie Ihr Produkt unter gardena.com/registration.

9.2. Service

9.2.1 Service-Leistungen

Wir bieten Ihnen umfangreiche Serviceleistungen:

- Qualifizierte, schnelle und kostengünstige Reparatur durch unseren **Zentralen Reparaturservice** – Bearbeitungsdauer in unserem Hause max. 5 Arbeitstage
- Einfache und kostengünstige Rücksendung an GARDENA
 - Rücksendeportal unter www.gardena.de/service/reparatur-service
 - nur innerhalb Deutschlands
- Kompetente Beratung bei Störung / Reklamation durch unseren **Technischen Service**
- Schnelle und kostengünstige Ersatzteilversorgung durch unseren **Zentralen Ersatzteil-Service**
 - Bearbeitungsdauer in unserem Haus max. 2 Arbeitstage

9.2.2 Service-Anschrift

Die aktuellen Kontaktinformationen zu unserem Service finden Sie online:

- Deutschland: <https://www.gardena.com/de/service/beratung/kontakt/>
- Österreich: <https://www.gardena.com/at/service/beratung/kontakt/>
- Schweiz: <https://www.gardena.com/ch-de/service/beratung/kontakt/>

Deutschland

Kontaktformular	https://www.gardena.com/de/service/beratung/kontakt/
Anschrift	GARDENA Manufacturing GmbH Service Hans-Lorenser-Str. 40 D-89079 Ulm

Technische Störungen / Reklamationen

Telefon	(07 31) 4 90 290
Fax	(07 31) 4 90 389

Reparaturen / Antworten auf Kostenvoranschläge

Telefon	(07 31) 4 90 300
Fax	(07 31) 4 90 249

Ersatzteilbestellung / Allgemeine Produktberatung

Telefon	(07 31) 4 90 123
Fax	(07 31) 4 90 249

Österreich

Telefon (+43) (0) 732 77 01 01-485
Kontaktformular <https://www.gardena.com/at/service/beratung/kontakt/>
Anschrift Husqvarna Austria GmbH
 Industriezeile 36
 4010 Linz

Schweiz

Telefon (+41) (0) 62 887 37 90
E-Mail info@gardena.ch
Kontakt <https://www.gardena.com/ch-de/service/beratung/kontakt/>
Anschrift Husqvarna Schweiz AG
 Consumer Products
 Industriestrasse 10
 5506 Mägenwil

10.ENTSORGUNG

10.1. Entsorgung der Schlauchbox:

(gemäß Richtlinie 2012/19/EU / S.I. 2013 No. 3113):



Das Produkt darf nicht über den normalen Haushaltsmüll entsorgt werden. Es muss gemäß den geltenden lokalen Umweltschutzvorschriften entsorgt werden.

- Entleeren Sie den Schlauch vollständig bevor Sie die Schlauchbox entsorgen.
- Entsorgen Sie das Produkt über oder durch Ihre örtliche Recycling-Sammelstelle.

10.2. Entsorgung des Akkus und der Batterie:



Li-ion

Der Akku und die Batterie enthalten Lithium-Ionen-Zellen, die am Ende ihrer Lebensdauer getrennt vom normalen Hausmüll zu entsorgen sind.

- Entladen Sie die Lithium-Ionen-Zellen vollständig (wenden Sie sich hierzu an den GARDENA-Service).
- Sichern Sie die Lithium-Ionen-Zellen-Kontakte gegen Kurzschluss, indem Sie diese abkleben.
- Entsorgen Sie die Lithium-Ionen-Zellen fachgerecht über oder durch Ihre örtliche Recycling-Sammelstelle.
- Entsorgen Sie die Batterie nur mit abgeklebtem Pol

10.3. Informationen zur Rücknahme von Elektro-Altgeräten für private Haushalte (gilt nur für Deutschland):

Wie im Folgenden näher beschrieben, sind bestimmte Vertrieber zur unentgeltlichen Rücknahme von Altgeräten verpflichtet. Vertrieber mit einer Verkaufsfläche für Elektro- und Elektronikgeräte von mindestens 400 m² sowie Vertrieber von Lebensmitteln mit einer Gesamtverkaufsfläche von mindestens 800 m², die mehrmals im Kalenderjahr oder dauerhaft Elektro und Elektronikgeräte anbieten und auf dem Markt bereitstellen, sind verpflichtet,

- bei der Abgabe eines neuen Elektro- oder Elektronikgerätes an einen Endnutzer ein Altgerät des Endnutzers der gleichen Geräteart, das im Wesentlichen die gleichen Funktionen wie das neue Gerät erfüllt, am Ort der Abgabe oder in unmittelbarer Nähe hierzu unentgeltlich zurückzunehmen; Ort der Abgabe ist auch der private Haushalt, sofern dort durch Auslieferung die Abgabe erfolgt: in diesem Fall ist die Abholung des Altgerätes für den Endnutzer unentgeltlich; und
- auf Verlangen des Endnutzers Altgeräte, die in keiner äußeren Abmessung größer als 25 cm sind, im Einzelhandelsgeschäft oder in unmittelbarer Nähe hierzu unentgeltlich zurückzunehmen; die Rücknahme darf nicht an den Kauf eines Elektro- oder Elektronikgerätes geknüpft werden und ist auf drei Altgeräte pro Geräteart beschränkt.

Der Vertrieber hat beim Abschluss des Kaufvertrages für das neue Elektro oder Elektronikgerät den Endnutzer über die Möglichkeit zur unentgelt-

lichen Rückgabe bzw. Abholung des Altgerätes zu informieren und den Endnutzer nach seiner Absicht zu befragen, ob bei der Auslieferung des neuen Gerätes ein Altgerät zurückgegeben wird.

Dies gilt auch bei Vertrieb unter Verwendung von Fernkommunikationsmitteln, wenn die Lager- und Versandflächen für Elektro- und Elektronikgeräte mindestens 400 m² betragen oder die gesamten Lager- und Versandflächen mindestens 800 m² betragen, wobei die unentgeltliche Abholung auf Elektro- und Elektronikgeräte der Kategorien

- 1 (Wärmeüberträger),
- 2 (Bildschirmgeräte) und
- 4 (Großgeräte mit mindestens einer äußeren Abmessung über 50 cm)

beschränkt ist. Für alle übrigen Elektro- und Elektronikgeräte muss der Vertrieber geeignete Rückgabemöglichkeiten in zumutbarer Entfernung zum jeweiligen Endnutzer gewährleisten; das gilt auch für Altgeräte, die in keiner äußeren Abmessung größer als 25 cm sind, die der Endnutzer zurückgeben will, ohne ein neues Gerät zu kaufen.

en Cordless Wall-Mounted Hose Box PowerRoll XL/PowerRoll XXL

Translation of the original instructions

1. SAFETY WARNINGS 10
 2. ASSEMBLY 11
 3. OPERATION 12
 4. MAINTENANCE 13
 5. DECOMMISSIONING AND STORAGE 13
 6. TROUBLESHOOTING 13
 7. TECHNICAL DATA 14
 8. ACCESSORIES/SPARE PARTS 14
 9. SERVICE 14
 10. DISPOSAL 14

1. SAFETY WARNINGS

1.1. Explanation of the symbols:



→ Read the operator's manual.

→ Do not open the hose box yourself. Repairs may only be carried out by GARDENA Service.

1.2. General safety warnings:

- Read the instructions for use carefully and keep for reference.
- The water from the hose is not suitable for drinking.
- Remove the battery when you are not using the product.
- Do not use the product in explosive atmospheres.
- Do not use the product if you are under the influence of drugs, alcohol or medication.
- Only use the product between 0°C and 40°C.
- To prevent water from entering the battery contacts, do not allow a damaged hose to enter the hose box.
- Always keep the battery hatch closed to prevent water from entering the battery contacts.
- Protect the battery and battery contacts from moisture and rain.
- Do not use the product in rain or wet conditions.
- Do not spray the hose box with water when the battery hatch is open.
- Do not spray water into the feed compartment of the hose box.
- When closing the battery hatch, make sure that it clicks into place and is not blocked.

1.3. Intended use:

The **GARDENA Cordless Wall-Mounted Hose Box** is intended for irrigating plants, lawns and areas of grass in private domestic and non-professional gardens. It must not be used in public facilities, parks, sports facilities, on roads or in agriculture and forestry. The hose box is only suitable for outdoor use. It is not suitable for permanent connection under pressure to the domestic water connection. It is intended only for the pumping water.

1.4. Safety warnings for the battery CR 2032 3V:

- Keep children away from the battery.
- Use the battery only when it is dry.
- Do not use modified or damaged batteries.
- Keep the battery away from heat sources such as heaters, candles, stoves and open flames. Contact with heat may cause the battery to burst, leak or explode.
- Dispose of the battery with the pole taped off, as leaving the pole exposed may cause a short circuit (risk of explosion and fire!).

1.5. Safety warnings for batteries and battery chargers:



Read all the safety warnings and instructions.

Failure to observe the safety warnings and instructions may result in electric shock, fire and/or serious injury.

Store these instructions in a safe place. Only use the battery charger if you are familiar with all of its functions and are able to perform these without limitation or have received appropriate instructions.

- **Do not use the product in explosive atmospheres.**
- **Supervise children during use, cleaning and maintenance.** This is to ensure that children do not play with the battery charger.
- Only charge lithium-ion batteries of the POWER FOR ALL system type PBA 18V with a capacity of 1.5 Ah or more (5 battery cells or more). The battery voltage must match the battery charging voltage of the battery charger. Do not charge non-rechargeable batteries. Otherwise there is a risk of fire and explosion.
- Do not expose the battery charger to rain or wet conditions. Water entering a machine will increase the risk of electric shock.
- **Keep the battery charger clean.** Dirt poses a risk of electric shock.
- **Always check the battery charger, cable and plug before use. Do not use the battery charger if you notice any damage. Do not open the battery charger yourself, ensure that any repairs are performed only by qualified personnel using only original spare parts.** Damaged battery chargers, cables and plugs increase the risk of electric shock.
- **Do not operate the battery charger on easily combustible surfaces (e.g. paper, textiles etc.) or in combustible environments.** There is a risk of fire because the battery charger heats up during charging.
- If the connecting cable needs replacing, this must be carried out by GARDENA or by an authorised after sales service centre for GARDENA machines in order to avoid safety hazards.
- Do not operate the product while it is charging.
- **These safety warnings apply only to lithium-ion batteries of the POWER FOR ALL system PBA 18V.**
- **Use the battery only with products from POWER FOR ALL system manufacturers.** This is the only way to protect the battery against dangerous overload.
- **Use only battery chargers that are recommended by the manufacturer to charge the batteries.** A battery charger that is suitable for one type of battery may cause a fire hazard if used with other batteries.
- **The battery is supplied partially charged.** To ensure full performance of the battery, fully charge the battery in the battery charger before using it for the first time. **Keep batteries out of the reach of children.**
- **Do not open the battery.** There is a risk of a short circuit.
- **Vapours may escape if the battery is damaged or used improperly. The battery may burn or explode.** Ensure that the area is well ventilated and seek medical attention should you experience any adverse effects. The vapours may irritate the respiratory tract.
- **If used incorrectly or if the battery is damaged, flammable liquid may escape from the battery. Avoid contact with it. In the event of accidental contact, rinse with water. If the liquid gets in your eyes, seek additional medical attention.** Leaking battery fluid may cause skin irritation or burns.
- **If the battery is defective, liquid may leak out and wet adjacent objects. Check affected parts.** Clean them or replace them if necessary.
- **Do not short-circuit the battery. When the battery is not in use, keep it away from paper clips, coins, keys, nails, screws or other small metal objects that could make a connection from one terminal to another.** A short circuit between the battery contacts may result in burns or fire.
- **The battery contacts can be hot after use. Be aware of hot contacts when removing the battery.**
- **The battery can be damaged by sharp objects such as a nail or screw-driver or by external force.** An internal short circuit may occur and the battery may burn, smoke, explode or overheat.
- **Never service damaged batteries.** All maintenance of batteries should be carried out only by the manufacturer or authorised after sales service centres.
- **Protect the battery from heat, including prolonged exposure to sunlight, fire, dirt, water and moisture. There is a risk of explosion and short circuit.**
 - Always keep the battery hatch closed.
 - Replace a defective battery hatch immediately before using the product, see 5.4 Replacing the battery hatch.
 - Do not insert a battery if the battery hatch is defective.
- **Operate and store the battery only at an ambient temperature between -20°C and +50°C.** Do not leave the battery in your car in the summer, for example. At temperatures < 0°C, performance may be reduced depending on the device.
- **Charge the battery only at an ambient temperature between 0°C and +45°C.** Charging outside of the temperature range can damage the battery and increase the risk of fire.
- **After use, allow the battery to cool down for at least 30 minutes before charging or storing it.**

1.6. Additional electrical safety warnings:



DANGER!
Risk of cardiac arrest!

The product and the radio stopper generate an electromagnetic field during operation. This electromagnetic field may affect the functionality of active or passive medical implants (e.g. pacemakers), which may result in serious injury or death.

- Consult your doctor and the manufacturer of your implant before using this product.

2. ASSEMBLY



DANGER!

Risk of suffocation.

- There is a choking hazard for small children due to the polybag.
- Keep small children away when you assemble the product.

2.1. Scope of delivery [see page 2]:

A 1x hose box	E 3x washers
B 1x wall bracket	F 1x nozzle
C 3x dowels	G 3x tap connections
D 3x screws	K 1x battery, type CR 2032 3V
H 1x battery charger Art. 14900	J 1x system battery Art. 14903

H and J are not included in art. 18640-55, 18642-55, 18645-55, 18647-55

2.2. Mounting the wall hose box:



WARNING!

Damage when using incorrect screws and dowels.

- The use of incorrect screws and dowels may cause the product to fall.
- Use the supplied screws and dowels only for concrete walls (plaster up to 1 cm).
- For another wall (such as wooden walls or solid masonry), use appropriate screws and dowels.
- Do **not** use the supplied screws and dowels on a different wall.
- If you have any questions, please contact GARDENA Service.



CAUTION!

Risk of crushing between product and bracket.

- The product can be swivelled by 180°. Body parts caught between the product and the bracket can be injured.
- Do not reach between the product and the bracket. Make sure that there are no other people in the area of the product.

2.2.1 Selecting the mounting location:

- Select a mounting location where the hose box is inaccessible to children.
- Choose a location from which water from a possibly defective hose cannot enter your house.
- Select a mounting location that is protected from direct sunlight.
- Choose a solid wall that can support the weight of the wall hose box.
- Select a flat wall to prevent the wall hose box from falling.
- Choose a firm surface to ensure a secure footing during installation.
- If you have any questions, please contact GARDENA Service.

2.2.2 Mounting the wall bracket [Fig. A1–A5]:

1. Loosen the locking screw and pull hose box **A** out of wall bracket **B**. Draw 3 drill holes using wall bracket **B** and a spirit level.
2. Drill the 3 drill holes in the wall with an 8 mm drill bit.
3. Insert 3 wall plugs **C** into the 3 holes.
4. Screw the wall bracket to the wall using 3 screws **D** (spanner size 10 mm) and 3 washers **E**.

2.2.3 Mounting the hose box on the wall bracket [Fig. A6]:

WARNING!

Impact injury caused by product falling

Improper assembly can cause the product to fall and cause injury to people and animals below.

- Keep infants and pets away during assembly. Use the wall bracket to hang the wall hose box only.

1. Make sure that there is secure footing and carry hose box **A** as close to the body as possible.
 2. Do not reach between hose box **A** and wall bracket **B** during installation.
- Using both hands, place the hose box **A** onto the wall bracket **B**. Secure hose box **A** with the locking screw.

2.2.4 Connecting the hose box to the tap [Fig. A7]:

1. Connect nozzle **F** to the hose.
2. Turn one of the matching tap connectors **G** clockwise onto your tap.
3. Connect the connection hose to tap connector **G**.

2.2.5 Inserting the battery [Fig. A8–A10]:



WARNING!

Risk of short circuit due to water entering the battery holder.

- Always keep the battery hatch closed.
- Replace a defective battery hatch immediately before using the product (see 5.4. Replacing the battery hatch).
- Do not insert a battery if the battery hatch is defective.
- Remove the battery when you are not using the product.

1. Open the battery hatch ①.
2. Insert the battery into the battery holder.
3. Close the battery hatch until it clicks into place ②.
4. Make sure that the battery is charged, see 3.5 What the battery charge indicators mean.

3. OPERATION



WARNING!

Impact injury from damaged wall bracket.

Damage to the wall bracket may cause the product to fall and cause injury to persons and animals below.

- Check the wall bracket for damage before pulling the hose in and out.
- Do not use the product if the wall bracket is damaged.
- Do not place additional stress on the wall bracket.
- Keep persons (especially infants) and pets away from the area under the hose box.



CAUTION!

Risk of scalding due to heated water from the hose.

The water in the hose may heat up in strong sunlight.

- Carefully check the temperature of the water. Do not spray people with the water.

3.1. Preparation:

- Operate the product only at temperatures between 0°C and a maximum of 40°C.
- Use a damp cloth or gloves to grip the hose in strong sunlight.
- Check the product for damage.
- Do not use a defective product.
- Keep children away from the product.
- Instruct people on how to operate the product.
- If you have problems with the product, see 7. TROUBLESHOOTING.

3.2. Operating the radio stopper [Fig. C7]:

The radio stopper switches to energy-saving mode after approx. 1 hour.

- To operate the radio stopper, press the button on the hose box or pull the hose out slightly.

3.3. Pulling the hose in and out:



CAUTION!

Risk of pulling in and crushing due to automatic hose feed!

- Do not reach into the feed compartment.
- Keep fingers, hair, clothing and objects away from the hose and feed compartment.
- Do not hold the hose firmly when the hose is being fed in.
- Keep children away from the product.



CAUTION!

Risk of injury due to uncontrolled hose feed.

- Do not allow the hose to be pulled in without supervision. Keep children away from the hose feed.

3.3.1 Pulling out the hose:

1. Hold the hose between the radio stopper and the nozzle.
2. Pull out the hose to the desired length.

3.3.2 Pulling in the hose [Fig. C6]:

1. The hose can be pulled in using the button on the radio stopper or on the hose box. Remove all obstacles.
2. Make sure that the hose is not stuck.
3. Make sure that the hose can be retracted without much resistance.
4. Do not hold the hose firmly when the hose is being fed in.
5. To start the hose feed, briefly press the button on the radio stopper or on the hose box.
6. To stop the hose feed prematurely, briefly press the button on the radio stopper or on the hose box.

The hose feed stops automatically when the hose has been completely fed into the hose box.

Note: In order to protect you and the product, the speed of the hose feed slows down about 2 m in front of the hose box. If this does not work, see 7. TROUBLESHOOTING Slow hose feed does not work.

3.4. Charging the battery [Fig. C1, E1]

- Only use a battery charger from the Power For All Alliance: AL 1810 CV P4A (Art. 14900) or AL 1830 CV P4A, see 8. Accessories/Spare Parts.



WARNING!

Damage caused by incorrect voltage at the power source.

- Use a power source only if its voltage corresponds to the voltage of the battery charger.

The smart charging process automatically detects the battery's state of charge and charges it using the optimum charging current depending on the battery temperature and battery voltage.

This protects the battery and keeps it fully charged when stored in the battery charger.

1. Open the battery hatch.
2. Press the button on the hose box and remove the battery from the battery holder.
3. Close the battery hatch.
4. Connect the battery charger to a power outlet **J**.
5. Slide the battery **H** onto the battery charger **J**.

Note: When the battery charge indicator  on the battery charger flashes green, the battery is charging.

When the battery charge indicator on the battery charger lights up green continuously, the battery is fully charged (Charging time, see 8. TECHNICAL DATA).

6. Check the state of charge at regular intervals while charging.
7. When battery **H** is fully charged, battery **H** can be disconnected from battery charger **J**.

3.5. What the battery charge indicators mean

3.5.1 Battery charge indicator on the battery charger [Fig. O2]:

Flashing battery charge indicator 





The charge cycle is indicated by the flashing of the battery charge indicator .

Note: The charge cycle is only possible if the battery temperature is within the permissible charging temperature range (0–45°C).

Continuous illumination of battery charge indicator 



Continuous illumination of the battery charge indicator  indicates that the battery is fully charged or that the temperature of the battery is outside the permissible charging temperature range and therefore cannot be charged. As soon as the permissible temperature range is reached, the battery is charged.

If the battery is not plugged in, continuous illumination of the battery charge indicator  indicates that the mains plug is inserted in the power outlet and the battery charger is ready for operation.

3.5.2 Battery charge indicator on the product [Fig. B11]:

After starting the hose feed, the battery state of charge indicator is displayed for 5 seconds.

Battery state of charge indicator	Battery state of charge
and light up green	67–100% charged
and light up green	34–66% charged
lights up green	11–33% charged
flashes green	0–10% charged

- If the LED flashes green, the battery must be charged.
- If the error LED lights up or flashes, see 7. TROUBLESHOOTING.

4. MAINTENANCE

WARNING!
Risk of short circuit due to water on the battery and battery charger.
 → Do not use water for cleaning. Dry the surface and contacts of the battery before inserting it into the battery charger.

4.1. Changing the hose:

- The hose must be changed by a GARDENA service partner only. Please use the contact address on the back.

4.2. Cleaning the hose box:

- Clean the hose box in the battery holder with a dry, clean cloth.

4.3. Cleaning the battery and the battery charger:

4.3.1 Cleaning the battery:

- Use a soft, clean, dry brush to clean the ventilation slots and the contacts of the battery from time to time.

4.3.2 Cleaning the battery charger:

- Use a soft, dry cloth to clean the contacts and the plastic parts.

4.4. Replacing the battery hatch [Fig. D1–D3]:

Requirement: New battery hatch, Art. 18640-00.600.21

1. Open the battery hatch as far as it will go.
2. Use a screwdriver to push the two locking hooks inwards and hold them down.
3. Open the battery hatch until you can remove it.
4. Insert the new battery hatch and close it until it clicks into place.

4.5. Replacing the battery [Fig. B1–B4]:

When purchasing the product, a **type CR 2032 3V** battery is already inserted in the radio stopper.

CAUTION!
Risk of explosion and short circuit from heated battery.
 → Protect the battery from heat, e.g. from continuous sunlight and fire. Protect the battery from dirt, water and moisture.

WARNING!
Swallowing the battery may cause internal injuries.
 Swallowing the CR 2032 battery can cause organ damage and death due to harmful chemical reactions.
 → Keep batteries out of the reach of children.
 → If there is a suspicion that a battery has been swallowed, seek medical advice immediately.

1. Keep children away from the battery.
2. Open the battery compartment anticlockwise using a coin or the battery itself.
3. Replace the used battery with a new **type CR 2032 3V**.
 → Make sure that the plus pole marker is pointing towards you.
4. Close the battery compartment clockwise using a coin or the battery itself.

5. Keep used batteries out of the reach of children.
6. Dispose of the used battery properly, see 11. DISPOSAL.

4.6. Replacing the radio stopper (if defective) [Fig. C1–C7]:

- For a new radio stopper, Art. 18640-00.610.00, contact GARDENA Service (see 10. SERVICE).
- When a new radio stopper is purchased a **type CR 2032 3V** battery is already inserted in the radio stopper.

4.6.1 Removing the radio stopper from the hose [Fig. C2–C3]:

1. Open the battery hatch.
2. Remove the battery from the battery holder.
3. Loosen both screws from the radio stopper.
4. Remove the radio stopper from the hose.

4.6.2 Mounting the new radio stopper on the hose and connecting it to the hose box [Fig. C4–C7]:

1. Screw the new radio stopper onto the hose.
2. Press and hold the button on the hose box.
3. At the same time, insert the battery into the battery holder until the 4 LEDs flash.
4. Now release the button on the hose box.
5. You have 10 seconds to briefly press the button on the new wireless stopper.
The radio stopper is coupled to the hose box. The 4 LEDs no longer flash.
6. To start the radio receiver, click on the button on the hose box.

5. DECOMMISSIONING AND STORAGE

- De-pressurise the hose when it is not in use for long periods of time.
The wall-mounted hose box can remain outside in a de-pressurised state throughout the winter months.
- Remove the battery.
- Keep the product and battery out of the reach of children.
- Empty the hose completely before storing the hose box. Let the motor cool down before storing the hose box.
- Store the product only at temperatures of -20°C–+50°C.

6. TROUBLESHOOTING

Problem	Possible cause	Remedy
Radio stopper does not work.	The radio receiver has switched off to save power.	→ Briefly click on the button on the hose box [Fig. B13], or pull the hose out approximately 50 cm.
	The battery is empty.	→ Replace the battery, see 4.3 Replacing the battery.
	The radio stopper is defective.	→ Contact GARDENA Service.
Slow hose feed does not work.	Hose cut off or radio stopper moved, or the battery was not inserted when the hose was pulled out.	→ Unroll the hose a few metres and allow it to be pulled in until it stops.
	The hose box must reconfigure the distance to the radio stopper.	
Hose feed does not start or stops.	The force required to retract the hose is too high. For example, by hooking the hose.	→ Remove all obstacles. Make sure that the hose is not stuck. Do not hold the hose firmly when the hose is being fed in.
Hose feed does not start or stops.	The battery is flat.	→ Charge the battery.
The LED flashes green [Fig. C5].		

Hose feed does not start or stops. Error LED lights up red [Fig. C5]	Battery or product temperature is out of range.	→ Wait until the battery or product temperature is between 0°–+40° again.
	There are water drops or moisture between the battery contacts at the wall-mounted hose box.	→ Use a dry cloth to remove the water drops or moisture.
Hose feed does not start or stops. Error LED flashes red [Fig. C5]	The product is defective.	→ Contact GARDENA Service.
Hose feed does not start or stops. Error LED does not light up [Fig. C5]	The battery is not fully inserted into the battery holder.	→ Insert the battery fully into the battery holder until you hear it click into place.
	The battery is defective.	→ Replace the battery.
	The product is defective.	→ Contact GARDENA Service.
Charge cycle not possible.	The battery is not (correctly) connected.	→ Connect the battery to the battery charger correctly.
	The battery contacts are dirty.	→ Clean the battery contacts (e.g. by connecting and disconnecting the battery several times). Replace the battery if necessary.
	Battery is defective	→ Replace the battery.
The battery charge indicator  is not lit up [Fig. E1]	Mains plug of the battery charger is not (correctly) plugged in.	→ Insert the mains plug fully into the power outlet.
	The power outlet, mains cable or battery charger is defective.	→ Check the mains voltage. If necessary, have the battery charger checked by an authorised dealer or by GARDENA Service.

7. TECHNICAL DATA

<i>Cordless Wall-Mounted Hose Box</i>	Unit	Value (Art. 18640)	Value (Art. 18642)	Value (Art. 18645)	Value (Art. 18647)
Hose length	m	35	35	40	40
Weight (without battery, wall bracket, water)	kg	12.09	12.09	12.74	12.74
Max. water pressure	MPa	1.2	1.2	1.2	1.2
Internal SRD (short-range radio antennas)		Unit	Value		
Voltage		V(DC)	3		
Frequency range		MHz	868		
Maximum transmission power		mW	0.3		
		dBm	-5		
Free-field radio range (approx.)		m	60		
System battery PBA 18V 2.5Ah W-B		Unit	Value (Art. 14903)		
Battery voltage		V (DC)	18		
Battery capacity		Ah	2.5		
Number of cells (Li-Ion)			5		
Appropriate POWER FOR ALL system battery chargers		AL 1810 CV/AL 1815 CV/AL 1820 CV/AL 1830 CV/AL 1880 CV			
Battery charger AL 1810 CV P4A		Unit	Value (Art. 14900)		
Mains voltage		V (AC)	220 – 240		
Mains frequency		Hz	50 – 60		
Rated power		W	26		
Battery charging voltage		V (DC)	18		
Max. battery charging current		mA	1000		

Battery charging time 80%/97–100% (ca.)	min.	32/45
PBA 18V 2.0Ah W-B	min.	40/60
PBA 18V 2.5Ah W-B	min.	64/95
PBA 18V 4.0Ah W-C		
Permissible charging temperature range	°C	0–45
Weight according to EPTA procedure 01:2014	kg	0.17
Protection class		/II
Suitable POWER FOR ALL system batteries		PBA 18V

8. ACCESSORIES/SPARE PARTS

GARDENA system battery	Battery for additional run time or for replacement.	
P4A PBA 18V/45		Art. 14903
P4A PBA 18V/72		Art. 14905
GARDENA battery chargers	To charge POWER FOR ALL system batteries PBA 18V..W-..	
AL 1810 CV P4A		Art. 14900
AL 1830 CV P4A		Art. 14901
Radio stopper	Radio stopper for automatic hose feeding.	Art. 18640-00.610.00
Battery hatch	Hatch to protect the battery on the hose box.	Art. 18640-00.600.21
Wall bracket	Wall bracket for the hose box.	Art. 18620-00.600.12

9. SERVICE

Please contact the address on the back page.

10. DISPOSAL

10.1. Disposal of the hose box:

(in accordance with Directive 2012/19/EU/S.I. 2013 No. 3113):



The product must not be disposed of together with normal household waste. It must be disposed of in line with local environmental regulations.

1. Empty the hose completely before disposing of the hose box.
2. Dispose of the product through or via your local recycling collection centre.

10.2. Disposal of the charger and battery:



The charger and the battery contain lithium-ion cells that must be disposed of separately from normal household waste at the end of their life span.

Li-ion

1. Discharge the lithium-ion cells fully (contact GARDENA Service about this).
2. Ensure that the lithium-ion cell contacts do not short-circuit by placing tape over them.
3. Dispose of the lithium-ion cells properly at or through your local recycling collection point.
4. Only dispose of the battery with the pole exposed

fr Dévidoir automatique mural à batterie PowerRoll XL/PowerRoll XXL

Traduction des instructions d'origine

1. AVERTISSEMENTS DE SÉCURITÉ	15
2. MONTAGE	16
3. UTILISATION	16
4. ENTRETIEN	17
5. MISE HORS SERVICE ET REMISAGE	18
6. DÉPANNAGE	18
7. CARACTÉRISTIQUES TECHNIQUES	19
8. ACCESSOIRES/PIÈCES DE RECHANGE	19
9. SERVICE	19
10. MISE AU REBUT	19

1. AVERTISSEMENTS DE SÉCURITÉ

1.1. Explication des symboles :



→ Lisez le manuel d'utilisation.

→ N'ouvrez pas le dévidoir vous-même. Les réparations ne peuvent être effectuées que par le service GARDENA.

1.2. Consignes générales de sécurité :

- Lisez attentivement les instructions et conservez-les pour référence.
- L'eau du tuyau n'est pas potable.
- Retirez la batterie lorsque vous n'utilisez pas le produit.
- N'utilisez pas le produit dans une atmosphère explosive.
- N'utilisez pas le produit si vous êtes sous l'emprise de drogues, d'alcool ou de médicaments.
- Utilisez le produit entre 0 °C et 40 °C.
- Pour éviter que de l'eau ne pénètre dans les contacts de la batterie, n'utilisez pas un tuyau endommagé dans le dévidoir.
- Maintenez la trappe de la batterie fermée en permanence afin d'empêcher l'eau de pénétrer dans les contacts de la batterie.
- Protégez la batterie et ses contacts de l'humidité et de la pluie.
- Le produit ne doit pas être utilisé sous la pluie ou dans un environnement humide.
- N'arrosez pas le dévidoir d'eau lorsque la trappe de la batterie est ouverte.
- N'arrosez pas d'eau le compartiment de déroulement/enroulement du dévidoir.
- Lors de la fermeture de la trappe de batterie, assurez-vous qu'elle s'enclenche et qu'elle n'est pas bloquée.

1.3. Utilisation conforme :

Le dévidoir automatique mural à batterie GARDENA est destiné à l'arrosage des plantes, des pelouses et des surfaces d'herbe dans les jardins privés domestiques et non professionnels. Il ne doit pas être utilisé dans les installations publiques, les parcs, les infrastructures sportives, sur les routes ou dans l'agriculture et la foresterie. Le dévidoir est exclusivement réservé pour un usage extérieur. Il n'est pas adapté à un raccord permanent sous pression au réseau d'eau domestique. Il est destiné uniquement au pompage de l'eau.

1.4. Consignes de sécurité relatives à la pile CR 2032 3V :

- Tenir les enfants à distance de la pile.
- Utilisez la pile uniquement si elle est sèche.
- N'utilisez pas de piles altérées ou endommagées.
- Tenez la pile à l'écart des sources de chaleur telles que les radiateurs, les bougies, les poêles et les flammes nues. Tout contact avec une source de chaleur peut provoquer l'éclatement, la fuite ou l'explosion de la pile.
- Mettez la pile au rebut en protégeant ses pôles, car le fait de les laisser exposés peut provoquer un court-circuit (risque d'explosion et d'incendie !).

1.5. Avertissements de sécurité pour les batteries et les chargeurs de batterie :



Lisez toutes les instructions et tous les avertissements de sécurité.

Le non-respect des instructions et avertissements de sécurité peut être à l'origine d'un choc électrique, d'un incendie et/ou de blessures graves.

Veillez bien conserver les présentes instructions. N'utilisez le chargeur de batterie que si vous connaissez toutes ses fonctions et si vous êtes capable de les exécuter sans limitation ou si vous avez reçu les instructions appropriées.

- **N'utilisez pas le produit dans une atmosphère explosive.**
- **Surveillez les enfants pendant l'utilisation, le nettoyage et l'entretien,** ceci garantit que les enfants ne jouent pas avec le chargeur de batterie.
- Chargez uniquement les batteries Li-ion de type PBA 18 V du système

POWER FOR ALL à partir d'une capacité de 1,5 Ah (à partir de 5 cellules de batterie). La tension de batterie doit correspondre à la tension de charge de batterie du chargeur de batterie. Ne chargez pas des batteries non rechargeables. Dans le cas contraire, il existe un risque d'incendie et d'explosion.

- Protégez le chargeur de batterie de la pluie et de l'humidité. Toute infiltration d'eau dans une machine augmente le risque de choc électrique.
- **Maintenez le chargeur de batterie propre.** La saleté présente un risque de choc électrique.
- **Vérifiez systématiquement le chargeur de batterie, le câble et la fiche avant utilisation. N'utilisez pas le chargeur de batterie si vous remarquez des dommages. N'ouvrez pas le chargeur de batterie, veillez à ce que les réparations soient effectuées par un personnel qualifié utilisant uniquement des pièces de rechange d'origine.** Des chargeurs de batterie, câbles et fiches endommagés augmentent le risque de choc électrique.
- **N'utilisez pas le chargeur de batterie sur des surfaces facilement inflammables (par exemple, papier, textiles, etc.) ou dans des environnements inflammables.** Il existe un risque d'incendie, car le chargeur de batterie chauffe pendant la charge.
- Si le câble de raccord doit être remplacé, cette opération doit être effectuée par GARDENA ou par un centre de service après-vente agréé pour les machines GARDENA afin d'éviter tout risque pour la sécurité.
- N'utilisez pas le produit quand il est en cours de charge.
- **Ces avertissements de sécurité s'appliquent uniquement aux batteries Li-ion PBA 18 V du système POWER FOR ALL.**
- **Utilisez la batterie uniquement avec les produits des fabricants du système POWER FOR ALL.** C'est la seule façon de protéger la batterie contre une surcharge dangereuse.
- **Utilisez uniquement des chargeurs de batterie recommandés par le fabricant pour charger les batteries.** Un chargeur de batterie compatible avec un type de batterie peut présenter un risque d'incendie s'il est utilisé avec une autre batterie.
- **La batterie est fournie partiellement chargée.** Pour garantir les performances optimales de la batterie, chargez-la complètement dans le chargeur de batterie avant de l'utiliser pour la première fois. **Conservez les piles hors de portée des enfants.**
- **N'ouvrez pas la batterie.** Il existe un risque de court-circuit.
- **Des vapeurs peuvent s'échapper si la batterie est endommagée ou mal utilisée. La batterie peut brûler ou exploser.** Veillez à ce que la zone soit bien ventilée et consultez un médecin en cas d'effets indésirables. Les vapeurs peuvent irriter les voies respiratoires.
- **En cas d'utilisation inadéquate ou si la batterie est endommagée, du liquide inflammable peut s'écouler de la batterie. Évitez tout contact avec ce liquide. En cas de contact accidentel, rincer à l'eau. Si le liquide entre en contact avec les yeux, consultez immédiatement un médecin.** Une fuite de liquide de batterie peut provoquer une irritation ou des brûlures de la peau.
- **Si la batterie est défectueuse, du liquide peut s'en écouler et mouiller les objets adjacents. Vérifiez les pièces concernées.** Les nettoyer ou les remplacer si nécessaire.
- **Ne mettez pas la batterie en court-circuit. Gardez la batterie non utilisée à distance des trombones, pièces de monnaie, clés, clous, vis ou autres petits objets métalliques pouvant provoquer un pontage des contacts.** Un court-circuit entre les contacts de la batterie peut provoquer des brûlures ou un incendie.
- **Les contacts de la batterie peuvent être chauds après utilisation. Faites attention aux contacts chauds quand vous retirez la batterie.**
- **La batterie peut être endommagée par des objets tranchants tels qu'un clou ou un tournevis, ou par une force externe.** Un court-circuit interne peut se produire et la batterie peut brûler, fumer, exploser ou surchauffer.
- **N'entretenez jamais des batteries endommagées.** L'entretien des batteries doit être effectué uniquement par le fabricant ou par un centre de service après-vente agréé.
- **Protégez la batterie contre la chaleur, notamment contre une exposition prolongée à la lumière du soleil, le feu, la saleté, l'eau et l'humidité. Il existe un risque d'explosion et de court-circuit.**
 - Toujours garder la trappe de la batterie fermée.
 - Remplacez une trappe de batterie défectueuse immédiatement avant d'utiliser le produit. Reportez-vous à la section 5.4 Remplacement de la trappe de la batterie.
 - N'insérez pas de batterie si la trappe de la batterie est défectueuse.
- **Utilisez et rangez la batterie uniquement à une température ambiante comprise entre -20 °C et +50 °C.** Par exemple, en été, ne laissez pas la batterie dans votre voiture. À des températures inférieures à 0 °C, les performances peuvent être réduites en fonction de l'appareil.
- **Chargez la batterie uniquement à une température ambiante comprise entre 0 °C et +45 °C.** Une charge en dehors de la plage de température peut endommager la batterie et augmenter le risque d'incendie.
- **Après utilisation, laissez la batterie refroidir 30 minutes minimum avant de la charger ou de la ranger.**

1.6. Avertissements de sécurité électrique supplémentaires :



DANGER !

Risque d'arrêt cardiaque !

Le produit et le dispositif d'arrêt radio génèrent un champ électromagnétique pendant le fonctionnement. Ce champ électromagnétique peut affecter le fonctionnement des implants médicaux actifs ou passifs (par exemple, les pacemakers), ce qui peut entraîner des blessures graves, voire la mort.

- Consultez votre médecin et le fabricant de votre implant avant d'utiliser ce produit.

2. MONTAGE



DANGER !

Risque d'étouffement.

Les jeunes enfants risquent également de s'étouffer avec le sachet en plastique.

→ Tenez les enfants en bas âge à l'écart pendant le montage du produit.

Sont compris dans la livraison [voir page 2]:

A	1 dévidoir	E	3 rondelles
B	1 support mural	F	1 buse
C	3 chevilles	G	3 nez de robinet
D	3 vis	K	1 pile, type CR 2032 3 V
H	1 chargeur de batterie réf. 14900	J	1 système de batterie réf. 14903

H et J ne sont pas inclus dans les réf. 18640-55, 18642-55, 18645-55, 18647-55

2.1. Montage du dévidoir mural:



AVERTISSEMENT !

Domages lors de l'utilisation de vis et de chevilles incorrectes.

L'utilisation de vis et de chevilles incorrectes peut entraîner la chute du produit.

- Utilisez les vis et chevilles fournies uniquement pour les murs en béton (plâtre jusqu'à 1 cm).
- Pour les autres types de mur (comme les murs en bois ou de la maçonnerie pleine), utilisez des vis et chevilles appropriées.
- N'utilisez **pas** les vis et chevilles fournies sur un autre type de mur.
- Pour toute question, contactez le service GARDENA.



ATTENTION !

Risque d'écrasement entre le produit et le support.

Le produit peut pivoter à 180°. Risque de blessure si des parties du corps se retrouvent coincées entre le produit et le support.

→ Ne passez pas la main entre le produit et le support. Assurez-vous qu'aucune autre personne ne se trouve dans la zone du produit.

2.1.1 Sélection de l'emplacement de montage:

- Choisissez un emplacement de montage où le dévidoir est inaccessible aux enfants.
- Choisissez un emplacement où l'eau d'un tuyau potentiellement défectueux ne peut pas pénétrer dans votre maison.
- Choisissez un emplacement de montage à l'abri de la lumière directe du soleil.
- Choisissez un mur plein pouvant supporter le poids du dévidoir mural.
- Choisissez un mur plat pour éviter que le dévidoir mural ne tombe.
- Choisissez une surface ferme pour assurer une base solide pendant l'installation.
- Pour toute question, contactez le service GARDENA.

2.1.2 Montage du support mural [Fig. A1-A5]:

1. Desserrez la vis de blocage et extrayez le dévidoir mural **A** du support mural **B**. Percez 3 trous à l'aide du support mural **B** et d'un niveau à bulle.
2. Avec un foret de 8 mm, percez les 3 trous dans le mur.
3. Insérez 3 chevilles murales **C** dans les 3 trous.
4. Vissez le support mural au mur à l'aide de 3 vis **D** (clé de 10 mm) et de 3 rondelles **E**.

2.1.3 Montage du dévidoir sur le support mural [Fig. A6]:

AVERTISSEMENT !

Blessure par impact causée par une chute du produit

Un montage incorrect peut entraîner la chute du produit et blesser les personnes et les animaux situés en dessous.

→ Tenez les enfants en bas âge et les animaux à l'écart pendant l'assemblage. Utilisez le support mural pour suspendre le dévidoir uniquement.

1. Assurez-vous que la base est solide et portez le dévidoir mural **A** aussi près que possible de votre corps.
 2. Ne passez pas la main entre le dévidoir **A** et le support mural **B** pendant l'installation.
- À l'aide des deux mains, placez le dévidoir **A** sur le support mural **B**. Fixez le dévidoir mural **A** avec la vis de blocage.

2.1.4 Raccordement du dévidoir mural au robinet [Fig. A7]:

1. Raccordez la buse **F** au tuyau.
2. Tournez l'un des nez de robinet **G** correspondants dans le sens des aiguilles d'une montre sur votre robinet.
3. Raccordez le tuyau de raccordement au nez de robinet **G**.

2.1.5 Insertion de la batterie [Fig. A8-A10]:



AVERTISSEMENT !

→ Risque de court-circuit dû à la pénétration d'eau dans le support de batterie. Toujours garder la trappe de la batterie fermée. Remplacez une trappe de batterie défectueuse immédiatement avant d'utiliser le produit (reportez-vous à la section 5.4. Remplacement de la trappe de la batterie). N'insérez pas de batterie si la trappe de la batterie est défectueuse. Retirez la batterie lorsque vous n'utilisez pas le produit.

1. Ouvrez la trappe de la batterie ①.
2. Insérez la batterie dans le support de batterie.
3. Fermez la trappe de la batterie jusqu'à ce qu'elle s'enclenche ②.
4. Assurez-vous que la batterie est chargée. Reportez-vous à la section 3.5 SIGNIFICATION DES TÉMOINS DE CHARGE DE BATTERIE.

3. UTILISATION



AVERTISSEMENT !

Blessures par impact dû à un support mural endommagé.

L'endommagement du support mural peut entraîner la chute du produit et blesser les personnes et les animaux situés en dessous.

→ Vérifiez que le support mural n'est pas endommagé avant de dérouler ou d'enrouler le tuyau. N'utilisez pas le produit si le support mural est endommagé. Ne placez aucune contrainte supplémentaire sur le support mural. Tenez les personnes (en particulier les enfants en bas âge) et les animaux à l'écart de la zone située sous le dévidoir mural.



ATTENTION !

Risque de brûlure en raison de l'eau chaude provenant du tuyau.

L'eau contenue dans le tuyau peut chauffer en plein soleil.

→ Vérifiez avec précaution la température de l'eau. N'arrosez pas les personnes.

3.1. Préparation:

- Utilisez le produit uniquement à des températures comprises entre 0 °C et 40 °C maximum.
- Utilisez un chiffon humide ou des gants pour saisir le tuyau lorsqu'il est laissé en plein soleil.
- Vérifiez que le produit n'est pas endommagé.
- N'utilisez pas de produit défectueux.
- Tenez les enfants à distance du produit.
- Expliquez comment utiliser le produit.
- Si vous rencontrez des problèmes avec le produit, reportez-vous à la section 7. RECHERCHE DE PANNES.

3.2. Utilisation du dispositif d'arrêt radio [Fig. C7]:

Le dispositif d'arrêt radio passe en mode d'économie d'énergie après environ 1 heure.

→ Pour actionner le dispositif d'arrêt radio, appuyez sur le bouton situé sur le dévidoir mural ou déroulez légèrement le tuyau.

3.3. Déroulement et enroulement du tuyau:



ATTENTION !

Risque de traction et d'écrasement en raison du déroulement/enroulement automatique du tuyau !

→ Ne mettez pas les mains dans le compartiment de déroulement/enroulement. Tenir les doigts, les cheveux, les vêtements et les objets éloignés du tuyau et du compartiment de déroulement/enroulement. Ne tenez pas fermement le tuyau lorsque vous l'enroulez dans le dévidoir mural. Tenez les enfants à l'écart du produit.



ATTENTION !

Risque de blessure dû à un déroulement/enroulement incontrôlé du tuyau.

→ Ne pas laisser le tuyau être enroulé sans surveillance. Tenez les enfants éloignés du déroulement/enroulement du tuyau.

3.3.1 Déroulement du tuyau:

1. Tenez le tuyau entre le dispositif d'arrêt radio et la buse.
2. Déroulez le tuyau sur la longueur souhaitée.

3.3.2 Déroulement du tuyau [Fig. C6]:

1. Le tuyau peut être enroulé à l'aide du bouton situé sur le dispositif d'arrêt radio ou sur le dévidoir mural. Retirez tous les obstacles.
2. Assurez-vous que le tuyau n'est pas coincé.
3. Assurez-vous que le tuyau peut être rétracté sans grande résistance.
4. Ne tenez pas fermement le tuyau lorsque vous l'enroulez dans le dévidoir mural.
5. Pour démarrer l'enroulement du tuyau, appuyez brièvement sur le bouton sur le dispositif d'arrêt radio ou sur le dévidoir mural.
6. Pour arrêter prématurément l'enroulement du tuyau, appuyez brièvement sur le bouton sur le dispositif d'arrêt radio ou sur le dévidoir.

L'enroulement du tuyau s'arrête automatiquement lorsque ce dernier a été complètement enroulé dans le dévidoir mural.

Remarque : Afin de vous protéger et de protéger le produit, la vitesse d'enroulement du tuyau ralentit à environ 2 m du dévidoir. Si cela ne fonctionne pas, reportez-vous à la section 7. RECHERCHE DE PANNES. L'enroulement du tuyau à vitesse réduite ne fonctionne pas.

3.4. Chargement de la batterie [Fig. C1, E1]

→ Utilisez uniquement un chargeur de batterie de l'Alliance Power For All de type : AL 1810 CV P4A (réf. 14900) ou AL 1830 CV P4A, voir chapitre 8. Accessoires/pièces de rechange.



AVERTISSEMENT !

Dommages causés par une tension incorrecte au niveau de la source d'alimentation.

→ Utilisez une source d'alimentation uniquement si sa tension correspond à la tension du chargeur de batterie.

Le processus de charge intelligent détecte automatiquement l'état de charge de la batterie et la charge à l'aide du courant de charge optimal en fonction de la température et de la tension de la batterie.

Cela protège la batterie et la maintient complètement chargée lorsqu'elle est rangée dans le chargeur de batterie.

1. Ouvrez la trappe de la batterie.
2. Appuyez sur le bouton du dévidoir mural et retirez la batterie de son support.
3. Fermez la trappe de la batterie.
4. Branchez le chargeur de batterie à une prise de courant **J**.

5. Faites glisser la batterie **H** dans le chargeur de batterie **J**.

Remarque : Si le témoin de contrôle de charge de batterie **L6** du chargeur de batterie clignote en vert, la batterie est chargée.

Si le témoin de contrôle de charge de batterie du chargeur de batterie s'allume en vert fixe, la batterie est entièrement chargée (pour connaître les temps de charge, reportez-vous à la section 8. CARACTÉRISTIQUES TECHNIQUES.)

6. Vérifier l'état de charge à intervalles réguliers pendant la charge.
7. Lorsque la batterie **H** est complètement chargée, la batterie **H** peut être débranchée du chargeur de batterie **J**.

3.5. Signification des témoins de chargeur de batterie

3.5.1 Témoin de charge de batterie sur le chargeur de batterie [Fig. O2] :

Témoin de contrôle de charge de batterie **L6 clignotant**



Le cycle de charge est signalé par un clignotement du témoin de contrôle de charge de batterie **L6**.

Remarque : Le cycle de charge est uniquement possible si la température de la batterie est dans la plage de température de charge autorisée (0–45 °C).

Témoin de contrôle de charge de batterie **L6 fixe**



L'éclairage fixe du témoin de contrôle de charge de batterie **L6** indique que la batterie est complètement chargée ou que la température de la batterie est en dehors de la plage de température de charge autorisée et qu'il est par conséquent impossible de la charger. Dès que la plage de température autorisée est atteinte, la batterie est chargée.

Si la batterie n'est pas branchée, l'éclairage fixe du témoin de contrôle de charge de batterie **L6** signale que la fiche est dans la prise de courant et que le chargeur est prêt.

3.6. Témoin de charge de batterie sur le produit [Fig. B11]:

Après le démarrage du déroulement/de l'enroulement du tuyau, le témoin d'état de charge de la batterie s'allume pendant 5 secondes.

Témoin d'état de charge de la batterie	État de charge de la batterie
et s'allument en vert	Chargé à 67–100 %
et s'allument en vert	Chargé à 34–66 %
s'allume en vert	Chargé à 11–33 %
clignote en vert	Chargé à 0–10 %

→ Si la LED clignote en vert, la batterie doit être chargée.

→ Si la LED d'erreur s'allume ou clignote, reportez-vous à la section 7. RECHERCHE DE PANNES.

4. ENTRETIEN



AVERTISSEMENT !

Risque de court-circuit dû à la présence d'eau dans la batterie et le chargeur de batterie.

→ N'utilisez pas d'eau pour le nettoyage. Séchez la surface et les contacts de la batterie avant de l'insérer dans le chargeur de batterie.

4.1. Remplacement du tuyau :

→ Le tuyau ne doit être remplacé que par un partenaire agréé GARDENA. Veuillez utiliser l'adresse de contact au dos.

4.2. Nettoyage du dévidoir mural :

→ Nettoyez le support de batterie et le dévidoir mural à l'aide d'un chiffon propre et sec.

4.3. Nettoyage de la batterie et du chargeur de batterie :

4.3.1 Nettoyage de la batterie :

→ Utilisez une brosse douce, propre et sèche pour nettoyer de temps en temps les fentes d'aération et les contacts de la batterie.

4.3.2 Nettoyage du chargeur de batterie :

→ Utilisez un chiffon doux et sec pour nettoyer les contacts et les pièces en plastique.

4.4. Remplacement de la trappe de la batterie [Fig. D1–D3]:

Exigence : Nouvelle trappe de batterie, réf. 18640-00.600.21

1. Ouvrez la trappe de la batterie au maximum.
2. Utilisez un tournevis pour pousser les deux crochets de verrouillage vers l'intérieur et les maintenir vers le bas.
3. Ouvrez la trappe de la batterie jusqu'à ce qu'il soit possible de la retirer.
4. Insérez la nouvelle trappe de batterie et fermez-la jusqu'à ce qu'elle s'enclenche.

4.5. Remplacement de la pile [Fig. B1–B4] :

Lors de l'achat du produit, une pile de **type CR 2032 3 V** est déjà insérée dans le dispositif d'arrêt radio.



ATTENTION !

Risque d'explosion et de court-circuit dû à une pile trop chaude.

- Protégez la pile de la chaleur, par exemple de la lumière continue du soleil et du feu. Protégez la pile de la saleté, de l'eau et de l'humidité.



AVERTISSEMENT !

L'ingestion de la pile peut provoquer des blessures internes.

L'ingestion de la pile CR2032 peut provoquer des lésions des organes, voire la mort, en raison de réactions chimiques nocives.

- Conservez les piles hors de portée des enfants.
- En cas de suspicion d'ingestion d'une pile, consultez immédiatement un médecin.

1. Tenir les enfants à distance de la pile.
2. Ouvrez le compartiment de la pile dans le sens contraire des aiguilles d'une montre à l'aide d'une pièce de monnaie ou de la pile.
3. Remplacez la pile usagée par une pile **CR 2032 3 V** neuve.
→ Assurez-vous que le repère du pôle plus est orienté vers vous.
4. Fermez le compartiment de la pile dans le sens des aiguilles d'une montre à l'aide d'une pièce de monnaie ou de la pile.
5. Conservez les piles usagées hors de portée des enfants.
6. Mettez la pile usagée au rebut dans un conteneur réservé à cet usage, reportez-vous à la section 11. MISE AU REBUT.

4.6. Remplacement du dispositif d'arrêt radio (si défectueux) [Fig. C1–C7]:

- Pour obtenir un nouveau dispositif d'arrêt radio (réf. 18640-00.610.00), contactez le service GARDENA (reportez-vous à la section 10. SERVICE).
- Lors de l'achat d'un nouveau dispositif d'arrêt radio, une pile de **type CR 2032 3 V** est déjà insérée dans le produit.

4.6.1 Dépose du dispositif d'arrêt radio du tuyau [Fig. C2–C3]:

1. Ouvrez la trappe de la batterie.
2. Retirez la batterie du support de batterie.
3. Desserrez les deux vis du dispositif d'arrêt radio.
4. Retirez le dispositif d'arrêt radio du tuyau.

4.6.2 Montage du nouveau dispositif d'arrêt radio sur le tuyau et raccord au dévidoir mural [Fig. C4–C7]:

1. Vissez le dispositif d'arrêt radio neuf sur le tuyau.
2. Appuyez sur le bouton du dévidoir mural et maintenez-le enfoncé.
3. En même temps, insérez la batterie dans le support de batterie jusqu'à ce que les 4 LED clignotent.
4. Maintenant relâchez le bouton du dévidoir mural.
5. Vous disposez de 10 secondes pour appuyer brièvement sur le bouton du nouveau dispositif d'arrêt sans fil.
Le dispositif d'arrêt radio est couplé au dévidoir mural. Les 4 LED ne clignotent plus.
6. Pour démarrer le récepteur radio, cliquez sur le bouton du dévidoir mural.

5. MISE HORS SERVICE ET REMISAGE

- Dépressurisez le tuyau lorsqu'il n'est pas utilisé pendant de longues périodes.
Une fois dépressurisé, le dévidoir automatique mural peut être remis dehors tout l'hiver.
- Retirez la batterie.
- Conservez le produit ou la batterie hors de portée des enfants.
- Videz le tuyau complètement avant de remettre le dévidoir mural. Laissez le moteur refroidir avant de remettre le dévidoir mural.
- Remisez le produit uniquement à des températures comprises entre -20 °C et +50 °C.

6. DÉPANNAGE

Problème	Cause possible	Solution
Le dispositif d'arrêt radio ne fonctionne pas.	Le récepteur radio s'est éteint pour économiser de l'énergie.	→ Cliquez brièvement sur le bouton du dévidoir mural [Fig. B13] ou déroulez le tuyau d'environ 50 cm.
	La pile est vide.	→ Remplacez la pile, reportez-vous à la section 4.3 Remplacement de la pile.
	Le dispositif d'arrêt radio est défectueux.	→ Adressez-vous au service GARDENA.
L'enroulement du tuyau à vitesse réduite ne fonctionne pas.	Arrêt du tuyau ou dispositif d'arrêt radio déplacé, ou la batterie n'a pas été insérée lorsque le tuyau a été déroulé. Le dévidoir mural doit reconfigurer la distance jusqu'au dispositif d'arrêt radio.	→ Déroulez le tuyau de quelques mètres et laissez-le s'enrouler jusqu'à ce qu'il s'arrête.
Le déroulement/l'enroulement du tuyau ne démarre pas ou s'arrête.	La force requise pour rétracter le tuyau est trop élevée. Par exemple, en accrochant le tuyau.	→ Retirez tous les obstacles. Assurez-vous que le tuyau n'est pas coincé. Ne tenez pas fermement le tuyau lorsque vous l'enroulez dans le dévidoir mural.
Le déroulement/l'enroulement du tuyau ne démarre pas ou s'arrête. La LED clignote en vert [Fig. C5].	La batterie est déchargée.	→ Rechargez la batterie.
Le déroulement/l'enroulement du tuyau ne démarre pas ou s'arrête. La LED d'erreur s'allume en rouge [Fig. C5]	La température de la batterie ou du produit est en dehors de la plage autorisée.	→ Attendez que la température de la batterie ou du produit soit à nouveau comprise entre 0 °C et +40 °C.
	Il y a des gouttes d'eau ou de l'humidité entre les contacts de la batterie au niveau du dévidoir automatique mural.	→ Utilisez un chiffon sec pour éliminer les gouttes d'eau ou l'humidité.
Le déroulement/l'enroulement du tuyau ne démarre pas ou s'arrête. La LED d'erreur clignote en rouge [Fig. C5]	Le produit est défectueux.	→ Adressez-vous au service GARDENA.
	La batterie n'est pas complètement insérée dans le support de batterie.	→ Insérez complètement la batterie dans le support jusqu'à ce que vous entendiez un clic.
Le LED d'erreur ne s'allume pas [Fig. C5]	La batterie est défectueuse.	→ Remplacez la batterie.
	Le produit est défectueux.	→ Adressez-vous au service GARDENA.

Cycle de charge impossible.	La batterie n'est pas (correctement) branchée.	→ Branchez correctement la batterie au chargeur de batterie.
	Les contacts de la batterie sont sales.	→ Nettoyez les contacts de la batterie (par exemple, en branchant et en débranchant la batterie plusieurs fois). Le cas échéant, remplacez la batterie).
	Batterie défectueuse	→ Remplacez la batterie.
Le témoin de charge de la batterie  n'est pas allumé [Fig. E1]	La fiche du chargeur de batterie n'est pas (correctement) branchée.	→ Insérez complètement la fiche dans la prise de courant.
	La prise de courant, le cordon d'alimentation ou le chargeur de batterie sont défectueux.	→ Vérifiez la tension du secteur. Si nécessaire, faites vérifier le chargeur de batterie par un revendeur agréé ou par le service GARDENA.

7. CARACTÉRISTIQUES TECHNIQUES

Dévidoir automatique mural à batterie	Unité	Valeur (Art. 18640)	Valeur (Art. 18642)
---------------------------------------	-------	---------------------	---------------------

Longueur du tuyau	m	35	35
-------------------	---	----	----

Poids (sans batterie, support mural, eau)	kg	12,09	12,09
---	----	-------	-------

Dévidoir automatique mural à batterie	Unité	Valeur (Art. 18645)	Valeur (Art. 18647)
---------------------------------------	-------	---------------------	---------------------

Longueur du tuyau	m	40	40
-------------------	---	----	----

Poids (sans batterie, support mural, eau)	kg	12,74	12,74
---	----	-------	-------

SRD interne (antenne radio courte distance)	Unité	Valeur
---	-------	--------

Tension	V(CC)	3
---------	-------	---

Bande de fréquences	MHz	868
---------------------	-----	-----

Puissance de transmission maximum	mW	0,3
	dBm	-5

Portée radio en champ libre (environ)	m	60
---------------------------------------	---	----

Batterie du système PBA 18 V 2,5 Ah W-B	Unité	Valeur (réf. 14903)
---	-------	---------------------

Tension de la batterie	V (CC)	18
------------------------	--------	----

Capacité batteries	Ah	2,5
--------------------	----	-----

Nombre de cellules (Li-Ion)		5
-----------------------------	--	---

Chargeurs de batterie adaptés au système POWER FOR ALL	AL 1810 CV/AL 1815 CV/AL 1820 CV/AL 1830 CV/AL 1880 CV
--	--

Chargeur de batterie AL 1810 CV P4A	Unité	Valeur (réf. 14900)
-------------------------------------	-------	---------------------

Tension du secteur	V (CA)	220 – 240
--------------------	--------	-----------

Fréquence du secteur	Hz	50 – 60
----------------------	----	---------

Puissance nominale	W	26
--------------------	---	----

Tension de charge de la batterie	V (CC)	18
----------------------------------	--------	----

Courant max. de charge de la batterie	mA	1 000
---------------------------------------	----	-------

Temps de charge de la batterie 80 %/ 97–100 % (ca.)	min.	32/45
---	------	-------

PBA 18V 2,5Ah W-B	min.	40/60
-------------------	------	-------

PBA 18V 2,5Ah W-B	min.	64/95
-------------------	------	-------

PBA 18V 4,0Ah W-C		
-------------------	--	--

Plage de températures de charge autorisée	°C	0–45
---	----	------

Poids conformément à EPTA-Procédure 01:2014	kg	0,17
---	----	------

Classe de protection	/II
----------------------	-----

Batteries adaptées au système POWER FOR ALL	PBA 18 V
---	----------

8. ACCESSOIRES/PIÈCES DE RECHANGE

Batterie du système GARDENA P4A PBA 18 V/45 P4A PBA 18 V/72	Batterie pour autonomie supplémentaire ou pour le remplacement.	Réf. 14903 Réf. 14905
Chargeurs de batterie GARDENA AL 1810 CV P4A AL 1830 CV P4A	Pour charger les batteries du système POWER FOR ALL PBA 18 V..W-...	Réf. 14900 Réf. 14901
Dispositif d'arrêt radio	Dispositif d'arrêt radio pour le déroulement/l'enroulement automatique des tuyaux.	Réf. 18640-00.610.00
Trappe de la batterie	Trappe pour protéger la batterie sur le dévidoir.	Réf. 18640-00.600.21
Support mural	Support mural pour le dévidoir.	Réf. 18620-00.600.12

9. SERVICE

Veuillez écrire à l'adresse au verso.

10. MISE AU REBUT

10.1. Mise au rebut du dévidoir mural :

(conformément à la directive 2012/19/UE/S.I. 2013 Réf. 3113) :



Le produit ne doit pas être jeté avec les ordures ménagères. Il doit être éliminé conformément aux prescriptions locales de protection de l'environnement en vigueur.

- Videz le tuyau complètement avant de mettre au rebut le dévidoir mural.
- Mettez au rebut le produit par le biais de votre point de collecte et de recyclage local.

10.2. Mise au rebut de la batterie et du chargeur :



Le chargeur et la batterie contiennent des cellules lithium-ion qui doivent être mises au rebut séparément des ordures ménagères à la fin de leur durée de vie.

Li-ion

- Déchargez complètement les cellules lithium-ion (contactez le service GARDENA à ce sujet).
- Veillez à ce que les contacts de la cellule lithium-ion ne soient pas court-circuités en les recouvrant de ruban adhésif.
- Mettez au rebut les cellules lithium-ion de manière appropriée par le biais de votre point de collecte et de recyclage local.
- Mettez la batterie au rebut avec le pôle exposé uniquement

10.3. Mise au rebut en France

Ces instructions sont valables pour la France uniquement.

→ Mettez le produit, le chargeur, la batterie et la pile au rebut selon les consignes du Triman :



→ Jetez la version papier du manuel d'utilisation dans le bac de tri :



bg Безкабелна кутия за стенен монтаж за навиване на маркуч PowerRoll XL/PowerRoll XXL

Превод на оригиналните инструкции

1. ПРЕДУПРЕЖДЕНИЯ ЗА БЕЗОПАСНОСТ	20
2. МОНТАЖ	21
3. ЕКСПЛОАТАЦИЯ	22
4. ТЕХНИЧЕСКО ОБСЛУЖВАНЕ	23
5. ИЗВЕЖДАНЕ ОТ ЕКСПЛОАТАЦИЯ И СЪХРАНЕНИЕ	24
6. ТЪРСЕНЕ И ОТСТРАНЯВАНЕ НА НЕИЗПРАВНОСТИ	24
7. ТЕХНИЧЕСКИ ХАРАКТЕРИСТИКИ	24
8. ПРИНАДЛЕЖНОСТИ/РЕЗЕРВНИ ЧАСТИ	25
9. ОБСЛУЖВАНЕ	25
10. ИЗХВЪРЛЯНЕ	25

1. ПРЕДУПРЕЖДЕНИЯ ЗА БЕЗОПАСНОСТ

1.1. Значение на символите:



→ Прочетете ръководството за оператора.



→ Не отваряйте кутията за навиване на маркуч сами. Ремонтите може да се извършват само от сервиз на GARDENA.

1.2. Общи предупреждения за безопасност:

- Прочетете внимателно инструкциите за употреба и ги запазете за справка.
- Водата от маркуча не е подходяща за пиене.
- Отстранете акумулаторната батерия, когато не използвате продукта.
- Не използвайте продукта в експлозивна атмосфера.
- Не използвайте продукта, когато сте под влиянието на наркотици, алкохол или лекарства.
- Използвайте продукта само при температури между 0°C и 40°C.
- За да предотвратите навлизането на вода в контактите на акумулаторната батерия, не допускайте повреден маркуч да влезе в кутията за навиване на маркуч.
- Винаги дръжте капака на акумулаторната батерия затворен, за да предотвратите попадането на вода в контактите на акумулаторната батерия.
- Предпазвайте акумулаторната батерия и контактите ѝ от влага и дъжд.
- Не използвайте продукта при дъжд или при влажни условия.
- Не пръскайте с вода кутията за навиване на маркуч, когато капакът на акумулаторната батерия е отворен.
- Не пръскайте вода в отделението за подаване на кутията за навиване на маркуч.
- Когато затваряте капака на акумулаторната батерия, се уверете, че той щраква на мястото си и не е блокиран.

1.3. Предназначение:

Безкабелната кутия за стенен монтаж за навиване на маркуч GARDENA е предназначена за напояване на растения, морави и тревни площи в частни домашни и непрофесионални градини. Тя не трябва да се използва в обществени обекти, паркове, спортни съоръжения, по пътища или в селското и горското стопанство. Кутията за навиване на маркуч е предназначена само за употреба на открито. Тя не е подходяща за постоянно свързване под налягане към водопроводната мрежа за битови нужди. Предназначена е само за изпомпване на вода.

1.4. Предупреждения за безопасност за плоската батерия CR 2032 3V:

- Дръжте децата далеч от акумулаторната батерия.
- Използвайте плоската батерия само когато е суха.
- Не използвайте модифицирани или повредени плоски батерии.
- Дръжте акумулаторната батерия далеч от източници на топлина, като уреди за отопление, свещи, печки и открит пламък. Контактът с топлина може да причини пръсване, изтичане или експлозия на акумулаторната батерия.
- Изхвърлете акумулаторната батерия с полюс, облепен с тиксо, тъй като оставянето на полюса открит може да причини късо съединение (Риск от експлозия и пожар!).

1.5. Предупреждения за безопасност за акумулаторни батерии и зарядни устройства за акумулаторни батерии:





Прочетете всички предупреждения за безопасност и общи инструкции.

Неспазването на предупрежденията за безопасност и на инструкциите

може да доведе до електрически удар, пожар и/или сериозно нараняване.

Съхранявайте тези инструкции на безопасно място. Използвайте зарядното устройство за акумулаторни батерии само ако сте запознати с всички негови функции и сте в състояние да ги изпълнявате без ограничения или сте получили подходящи инструкции.

- **Не използвайте продукта в експлозивна атмосфера.**
- **Наблюдавайте децата по време на употреба, почистване и техническо обслужване.** Това ще гарантира, че децата няма да си играят със зарядното устройство за акумулаторни батерии.
- Заредвайте само литиевойонни батерии от системата POWER FOR ALL, тип PBA, 18 V, с капацитет 1,5 Ah или по-висок (от 5 акумулаторни клетки или повече). Напрежението на акумулаторната батерия трябва да съответства на напрежението на зареждане на акумулаторни батерии на зарядното устройство за акумулаторни батерии. Не зареждайте акумулаторни батерии, които са непрезаредяеми. В противен случай съществува риск от пожар и експлозия.
-  Не излагайте зарядното устройство за акумулаторни батерии на дъжд или влажни условия. Навлизането на вода в машината ще повиши риска от електрически удар.
- **Поддържайте зарядното устройство за акумулаторни батерии чисто.** Замърсяването създава риск от електрически удар.
- **Винаги проверявайте зарядното устройство за акумулаторни батерии, кабели и щепсела преди употреба. Не използвайте зарядното устройство за акумулаторни батерии, ако забележите някаква повреда. Не отваряйте сами зарядното устройство за акумулаторни батерии, уверете се, че всички ремонти се извършват само от квалифициран персонал, който използва само оригинални резервни части.** Повредените зарядни устройства за акумулаторни батерии, кабели и щепсели увеличават риска от електрически удар.
- **Не поставяйте зарядното устройство за акумулаторни батерии върху лесно запалими повърхности (напр. хартия, текстил и др.) или в горима среда.** Съществува риск от пожар, защото зарядното устройство за акумулаторни батерии се нагрява по време на зареждане.
- Ако свързващият кабел се нуждае от смяна, тя трябва да бъде извършена от GARDENA или ототоризиран център за следпродажбено обслужване на машини GARDENA, за да се избегнат опасности за безопасността.
- Не използвайте продукта, докато се зарежда.
- **Тези предупреждения за безопасност важат само за литиевойонни батерии от системата POWER FOR ALL PBA 18 V.**
- **Използвайте акумулаторната батерия само с продукти на производителите на системата POWER FOR ALL.** Това е единственият начин да защитите акумулаторната батерия от опасно претоварване.
- **За зареждане на акумулаторните батерии използвайте само зарядни устройства за акумулаторни батерии, препоръчани от производителя.** Зарядно устройство за акумулаторни батерии, което е подходящо за даден тип акумулаторна батерия, може да създаде опасност от пожар, когато се използва с други акумулаторни батерии.
- **Акумулаторната батерия се доставя частично заредена.** За да осигурите пълната производителност на акумулаторната батерия, я заредете напълно в зарядното устройство за акумулаторни батерии, преди да я използвате за първи път. **Съхранявайте акумулаторните батерии на недостъпно за деца място.**
- **Не отваряйте акумулаторната батерия.** Съществува риск от късо съединение.
- **Ако акумулаторната батерия е повредена или се използва неправилно, може да се отделят пари. Акумулаторната батерия може да изгори или да се взриви.** Уверете се, че площта е добре проветрена, а при възникване на нежелани реакции потърсете медицинска помощ. Парите може да раздразнят дихателните пътища.
- **Ако акумулаторната батерия се използва неправилно или ако е повредена, от нея може да излезе запалима течност. Избягвайте контакта с нея. При случаен контакт изплакнете с вода. Ако течността попадне в очите Ви, потърсете допълнителна медицинска помощ.** Изтичането на течност от акумулаторната батерия може да причини дразнене на кожата или изгаряния.
- **Ако акумулаторната батерия е дефектна, течността може да изтече и да намокри съседните предмети. Проверете засегнатите части.** Почистете ги или ги сменете, ако е необходимо.
- **Не свързвайте накъсо акумулаторната батерия.** Когато акумулаторната батерия не се използва, я дръжте далеч от кламери, монети, ключове, гвоздеи, винтове или други малки метални предмети, които могат да свържат двете клемми. Късо съединение между контактите на акумулаторната батерия може да доведе до изгаряния или пожар.
- **Възможно е контактите на акумулаторната батерия да са горещи след употреба. Внимавайте с горещите контакти при отстраняването на акумулаторната батерия.**
- **Акумулаторната батерия може да бъде повредена от остри предмети, като например пирон или отвертка, или от приложена отвън сила.** Може да възникне вътрешно късо съединение и акумулаторната батерия да се запали, залуши, експлодира или прегрее.
- **Никога не обслужвайте повредени акумулаторни батерии.** Цялото техническо обслужване на акумулаторните батерии трябва да се извършва само от производителя или ототоризирани центрове за следпродажбено обслужване.
-  **Пазете акумулаторната батерия от топлина, включително от продължително излагане на слънчева светлина, огън, замърсявания, вода и влага.** Съществува риск от експлозия и късо съединение.
 - Винаги дръжте капака на акумулаторната батерия затворен.
 - Сменете дефектния капак на акумулаторната батерия незабавно, преди да използвате продукта, вижте 5.4. Смяна на капака на акумулаторната батерия.

→ Не поставяйте акумулаторна батерия, ако капакът ѝ е повреден.

- Използвайте и съхранявайте акумулаторната батерия само при околна температура между **-20°C** и **+50°C**. Не оставяйте например акумулаторната батерия през лятото в колата. При температури < 0°C производителността може да бъде намалена в зависимост от устройството.
- Зареждайте акумулаторната батерия само при околна температура между **0°C** и **+45°C**. Зареждането извън този температурен диапазон може да повреди акумулаторната батерия и да увеличи риска от пожар.
- След употреба оставете акумулаторната батерия да се охлади в продължение на поне 30 минути, преди да я заредите или да я оставите за съхранение.

1.6. Допълнителни предупреждения за електрическа безопасност:



ОПАСНОСТ!

Риск от спиране на сърдечната дейност!

По време на работа продуктът и радиоограничителят генерират електромагнитно поле. Това електромагнитно поле може да повлияе на функционалността на активни или пасивни медицински импланти (напр. пейсмейкъри), което може да доведе до сериозно нараняване или смърт.

→ Консултирайте се с Вашия лекар и производителя на Вашия имплант, преди да използвате този продукт.

2. МОНТАЖ



ОПАСНОСТ!

Риск от задушаване.

Съществува опасност от задушаване за малки деца поради наличието на полиетиленовата торбичка.

→ Дръжте малките деца далеч по време на монтажа н продукта.

Елементи на доставката [вижте страница 2]:

A 1 x кутия за навиване на маркуч	E 3 x шайби
B 1 x стенна планка	F 1 x накрайник
C 3 x дюбела	G 3 x връзки за кран
D 3 x винта	K 1 x акумулаторна батерия, тип CR 2032 3 V
H 1 x зарядно устройство за акумулаторни батерии Арт. 14900	J 1 x система акумулаторна батерия Арт. 14903

H и J не са включени в арт. 18640-55, 18642-55, 18645-55, 18647-55

2.1. Монтиране на стенната кутия за навиване на маркуч:



ПРЕДУПРЕЖДЕНИЕ!

Повреди при използване на неправилни винтове и дюбели.

Използването на неправилни винтове и дюбели може да причини падане на продукта.

→ Използвайте доставените винтове и дюбели само за бетонни стени (мазилка до 1 cm). За друг тип стена (например дървени стени или масивна зидария) използвайте подходящи винтове и дюбели. **Не** използвайте доставените винтове и дюбели за друг тип стена. Ако имате въпроси, моля, свържете се със сервиз на GARDENA.



ВНИМАНИЕ!

Риск от премазване между продукта и планката.

Продуктът може да бъде завъртян на 180°. Части на тялото, попаднали между продукта и планката, могат да бъдат наранени.

→ Не поставяйте ръцете си между продукта и планката. Уверете се, че в площта, заета от продукта, няма други хора.

2.1.1 Избор на място за монтиране:

- Изберете място за монтиране, на което кутията за навиване на маркуч ще е недостъпна за децата.
- Изберете място, от което водата от евентуално дефектен маркуч не може да навлезе в къщата Ви.
- Изберете място за монтиране, което е защитено от пряка слънчева светлина.

- Изберете здрава стена, която може да издържи теглото на стенната кутия за навиване на маркуч.
- Изберете равна стена, за да предотвратите падането на стенната кутия за навиване на маркуч.
- Изберете твърда повърхност, за да осигурите сигурна основа по време на монтажа.
- Ако имате въпроси, моля, свържете се със сервиз на GARDENA.

2.1.2 Монтиране на стенната планка [фиг. A1 – A5]:

1. Разхлабете фиксиращия винт и издърпайте кутията за навиване на маркуч **A** от стенната планка **B**.
2. Очертайте 3 отвора за разпробиване с помощта на стенната планка **B** и нивелир.
3. Разпробийте 3-те отвора за разпробиване в стената със свердело 8 mm.
4. Поставете 3-те дюбела **C** в 3-те отвора.
5. Завинтете стенната планка към стената с помощта на 3 винта **D** (размер на глухия гаечен ключ 10 mm) и 3 шайби **E**.

2.1.3 Монтиране на кутията за навиване на маркуч върху стенната планка [фиг. A6]:



ПРЕДУПРЕЖДЕНИЕ!

Нараняване от удар, причинен от падането на продукта

Неправилният монтаж може да причини падане на продукта и да причини нараняване на хора и животни, намиращи се под него.

→ Дръжте малките деца и домашните любимци далеч по време на монтажа. Използвайте стенната планка само за окачване на стенната кутия за навиване на маркуч.

1. Уверете се, че има сигурна основа, и пренесете кутията за навиване на маркуч **A**, като я държите възможно най-близо до тялото.
 2. По време на монтажа не докосвайте пространството между кутията за навиване на маркуч **A** и стенната планка **B**.
- Като я държите с две ръце, поставете кутията за навиване на маркуч **A** върху стенната планка **B**. Обезопасете кутията за навиване на маркуч **A** с фиксиращия винт.

2.1.4 Свързване на кутията за навиване на маркуч към крана [фиг. A7]:

1. Свържете накрайника **F** към маркуча.
2. Завъртете един от съответстващите конектори на крана **G** по часовниковата стрелка върху крана.
3. Свържете свързващия маркуч към конектора на крана **G**.

2.1.5 Поставяне на акумулаторната батерия [фиг. A8 – A10]:



ПРЕДУПРЕЖДЕНИЕ!

→ **Риск от късо съединение поради попадане на вода в държача за акумулаторни батерии.** Винаги дръжте капака на акумулаторната батерия затворен. Сменете дефектния капак на акумулаторната батерия незабавно, преди да използвате продукта (вижте 5.4. Смяна на капака на акумулаторната батерия). Не поставяйте акумулаторна батерия, ако капакът ѝ е повреден. Отстранете акумулаторната батерия, когато не използвате продукта.

1. Отворете капака на акумулаторната батерия ①.
2. Поставете акумулаторната батерия в държача за акумулаторни батерии.
3. Затворете капака на акумулаторната батерия, докато щракне на мястото си ②.
4. Уверете се, че акумулаторната батерия е заредена, вижте 3.5 КАКВО ОЗНАЧАВАТ ИНДИКАТОРИТЕ ЗА ЗАРЕЖДАНЕ НА АКУМУЛАТОРНАТА БАТЕРИЯ.

3. ЕКСПЛОАТАЦИЯ

bg



ПРЕДУПРЕЖДЕНИЕ!

Нараняване от удар поради повредена стенна планка.

Повредата на стенната планка може да причини падане на продукта и да причини нараняване на хора и животни, намиращи се под него.

→ Проверете стенната планка за повреди, преди да навие или развиете маркуча. Не използвайте продукта, ако стенната планка е повредена. Не упражнявайте допълнителен натиск върху стенната планка. Дръжте хората (особено малките деца) и домашните любимци далеч от площта под кутията за навиване на маркуч.



ВНИМАНИЕ!

Риск от изгаряне поради наличието на нагрята вода от маркуча.

Водата в маркуча може да се нагрее при силна слънчева светлина.

→ Внимателно проверявайте температурата на водата. Не пръскайте хората с вода.

3.1. Подготовка:

- Работете с продукта само при температури между 0°C и максимум 40°C.
- Използвайте влажна кърпа или ръкавици, за да хванете маркуча при силна слънчева светлина.
- Проверете продукта за повреда.
- Не използвайте дефектен продукт.
- Дръжте децата далеч от продукта.
- Инструктирайте хората как да работят с продукта.
- Ако имате проблеми с продукта, вижте 7. ТЪРСЕНЕ И ОТСТРАНЯВАНЕ НА НЕИЗПРАВНОСТИ.

3.2. Работа с радиоограничителя [фиг. С7]:

Радиоограничителят преминава в енергоспестяващ режим след припл. 1 час.

→ За да задействате радиоограничителя, натиснете бутона на кутията за навиване на маркуч или издърпайте маркуча леко навън.

3.3. Навиване и развиване на маркуча:



ВНИМАНИЕ!

Риск от прибиране и смачкване поради автоматичното подаване на маркуча!

→ Не протягайте ръка към отделението за подаване. Дръжте пръстите, косата и дрехите си, както и предметите, далеч от маркуча и отделението за подаване. Не дръжте маркуча здраво, когато той се подава. Дръжте децата далеч от продукта.



ВНИМАНИЕ!

Риск от нараняване поради неконтролирано подаване на маркуча.

→ Не позволявайте маркучът да се прибира без надзор. Дръжте децата далеч от подаването на маркуча.

3.3.1 Издърпване на маркуча:

1. Дръжте маркуча между радиоограничителя и накрайника.
2. Издърпайте навън маркуча до желаната дължина.

3.3.2 Прибиране на маркуча [фиг. С6]:

1. Маркучът може да се прибере с помощта на бутона на радиоограничителя или на кутията за навиване на маркуч. Отстранете всички препятствия.
2. Уверете се, че маркучът не е заседнал.
3. Уверете се, че маркучът може да се прибира без голямо съпротивление.
4. Не дръжте здраво маркуча, когато се прибира.

5. За да стартирате подаването на маркуча, натиснете за кратко бутона на радиоограничителя или на кутията за навиване на маркуч.

За да спрете подаването на маркуча преждевременно, натиснете за кратко бутона на радиоограничителя или на кутията за навиване на маркуч. Подаването на маркуча спира автоматично, когато маркучът е напълно прибран в кутията за навиване на маркуч.

Забележка: За да се предпазите и да запазите продукта, скоростта на подаване на маркуча се забавя на около 2 m пред кутията за навиване на маркуч. Ако това не работи, вижте 7. ТЪРСЕНЕ И ОТСТРАНЯВАНЕ НА НЕИЗПРАВНОСТИ. Бавното подаване на маркуча не работи.

3.4. Зареждане на акумулаторната батерия [фиг. С1, Е1]

→ Използвайте само зарядно устройство за акумулаторни батерии от Power For All Alliance, тип: AL 1810 CV P4A (арт. 14900) или AL 1830 CV P4A, вижте 8. Принадлежности/резервни части.



ПРЕДУПРЕЖДЕНИЕ!

Повреда, причинена от неправилно напрежение в източника на захранване.

→ Използвайте източник на захранване само ако напрежението му съответства на напрежението на зарядното устройство за акумулаторни батерии.

Интелигентният процес на зареждане автоматично разпознава състоянието на заряда на акумулаторната батерия и я зарежда, като използва оптималния заряден ток в зависимост от температурата и напрежението на акумулаторната батерия.

Това защитава акумулаторната батерия и я поддържа напълно заредена, когато се съхранява в зарядното устройство за акумулаторни батерии.

1. Отворете капака на акумулаторната батерия.
2. Натиснете бутона на кутията за навиване на маркуч и отстранете акумулаторната батерия от държача за акумулаторни батерии.
3. Затворете капака на акумулаторната батерия.
4. Свържете зарядното устройство за акумулаторни батерии към захранващ контакт **J**.
5. Плъзнете акумулаторната батерия **H** в зарядното устройство за акумулаторни батерии **J**.

Забележка: Когато индикаторът за заряд на акумулаторната батерия **L** на зарядното устройство за акумулаторни батерии мига в зелено, акумулаторната батерия се зарежда.

Когато индикаторът за заряд на акумулаторната батерия на зарядното устройство свети непрекъснато в зелено, акумулаторната батерия е напълно заредена (Време за зареждане, вижте 8. ТЕХНИЧЕСКИ ХАРАКТЕРИСТИКИ).

6. Проверявайте състоянието на заряда на редовни интервали по време на зареждането.
7. Когато акумулаторната батерия **H** е напълно заредена, тя може да се разкачи от зарядното устройство за акумулаторни батерии **J**.

3.5. Какво означават индикаторите за заряд на акумулаторната батерия

3.5.1 Индикатор за заряд на акумулаторната батерия на зарядното устройство за акумулаторни батерии [фиг. О2]:

Мигащ индикатор за заряд на акумулаторната батерия **L**



Цикълът на зареждане се указва чрез мигане на индикатора за заряд на акумулаторната батерия **L**.

Забележка: Цикълът на зареждане е възможен само когато температурата на акумулаторната батерия е в рамките на допустимия температурен диапазон на зареждане (0 – 45°C).

Индикаторът за заряд на акумулаторната батерия
свети постоянно



Постоянната светлина на индикатора за заряд на акумулаторната батерия **Ⓛ** указва, че акумулаторната батерия е заредена напълно или че температурата на акумулаторната батерия е извън допустимия температурен диапазон на зареждане и затова не може да бъде заредена. Щом се достигне допустимият температурен диапазон, акумулаторната батерия е заредена.

Ако акумулаторната батерия не е включена в контакта, постоянната светлина на индикатора за заряд на акумулаторната батерия **Ⓛ** указва, че мрежовият щепсел е включен в захранващия контакт и зарядното устройство за акумулаторни батерии е готово за работа.

3.5.2 Индикатор за заряд на акумулаторната батерия на продукта [фиг. В11]:

След стартиране на подаването на маркуча индикаторът за състоянието на заряд на акумулаторната батерия се показва за 5 секунди.

Индикатор за състоянието на заряд на акумулаторната батерия	Състояние на заряд на акумулаторната батерия
светят в зелено	67 – 100% заредено
и светят в зелено	34 – 66% заредено
свети в зелено	11 – 33% заредено
мига в зелено	0 – 10% заредено

→ Когато светодиодът мига в зелено, акумулаторната батерия трябва да се зареди.

→ Ако светодиодът за грешка свети или мига, вижте 7. ТЪРСЕНЕ И ОТСТРАНЯВАНЕ НА НЕИЗПРАВНОСТИ.

4. ТЕХНИЧЕСКО ОБСЛУЖВАНЕ



ПРЕДУПРЕЖДЕНИЕ!

Риск от късо съединение поради попадане на вода върху акумулаторната батерия и зарядното устройство за акумулаторни батерии.

→ Не използвайте вода за почистване. Подсушете повърхността и контактите на акумулаторната батерия, преди да я поставите в зарядното устройство за акумулаторни батерии.

4.1. Смяна на маркуча:

→ Маркучът трябва да се сменя само от сервизен партньор на GARDENA. Моля, използвайте адреса за контакт на гърба.

4.2. Почистване на кутията за навиване на маркуч:

→ Почистете кутията за навиване на маркуч в държача за акумулаторни батерии със суха и чиста кърпа.

4.3. Почистване на акумулаторната батерия и на зарядното устройство за акумулаторни батерии:

4.3.1 Почистване на акумулаторната батерия:

→ От време на време използвайте мека, чиста и суха четка, за да почистите вентилационните отвори и контактите на акумулаторната батерия.

4.3.2 Почистване на зарядното устройство за акумулаторни батерии:

→ Използвайте мека и суха кърпа, за да почистите контактите и пластмасовите части.

4.4. Смяна на капака на акумулаторната батерия [фиг. D1 – D3]:

Изискване: Нов капак на акумулаторната батерия, арт. 18640-00.600.21

- Отворете капака на акумулаторната батерия докрай.
- Използвайте отвертка, за да натиснете двете заключващи кукички навътре и да ги задържите надолу.
- Отворете капака на акумулаторната батерия до положение, в което можете да го отстраните.
- Поставете новия капак на акумулаторната батерия и го затворете, докато щракне на мястото си.

4.5. Смяна на акумулаторната батерия [фиг. В1 – В4]:

При закупуването на продукта в радиоограничителя вече е поставена акумулаторна батерия **тип CR 2032 3 V**.



ВНИМАНИЕ!

Риск от експлозия и късо съединение при нагрятата акумулаторна батерия.

→ Защитете акумулаторната батерия от нагриване, напр. от продължителна слънчева светлина и огън. Защитете акумулаторната батерия от замърсявания, вода и влага.



ПРЕДУПРЕЖДЕНИЕ!

Поглъщането на акумулаторната батерия може да причини вътрешни наранявания.

Поглъщането на акумулаторната батерия CR 2032 може да причини увреждане на органи и смърт поради вредни химични реакции.

→ Съхранявайте акумулаторните батерии на недостъпно за деца място.

→ Ако има съмнение, че акумулаторната батерия е била погълната, незабавно потърсете медицинска помощ.

- Дръжте децата далеч от акумулаторната батерия.
- Отворете отделението за акумулаторната батерия обратно на часовниковата стрелка с помощта на монета или самата акумулаторна батерия. Сменете използваната акумулаторна батерия с нова **тип CR 2032 3 V**.
- Уверете се, че маркировката за положителния полюс е насочена към Вас.
- Затворете отделението за акумулаторната батерия по часовниковата стрелка с помощта на монета или самата акумулаторна батерия.
- Дръжте използваните акумулаторни батерии на недостъпно за деца място.
- Изхвърлете правилно използваната акумулаторна батерия, вижте 11. ИЗХВЪРЛЯНЕ.

4.6. Смяна на радиоограничителя (ако е дефектен) [фиг. C1 – C7]:

→ За нов радиоограничител, арт. 18640-00.610.00, се свържете със сервиз на GARDENA (вижте 10. СЕРВИЗНО ОБСЛУЖВАНЕ).

→ При закупуването на нов радиоограничител в него вече е поставена акумулаторна батерия **тип CR 2032 3 V**.

4.6.1 Отстраняване на радиоограничителя от маркуча [фиг. C2 – C3]:

- Отворете капака на акумулаторната батерия.
- Отстранете акумулаторната батерия от държача за акумулаторни батерии.
- Разхлабете и двата винта на радиоограничителя.

4.6.2 Отстранете радиоограничителя от маркуча. Монтиране на новия радиоограничител върху маркуча и свързването му към кутията за навиване на маркуч [фиг. C4 – C7]:

- Завинтете новия радиоограничител върху маркуча.
- Натиснете и задържете бутона на кутията за навиване на маркуч.
- Едновременно с това поставете акумулаторната батерия в държача за акумулаторни батерии, докато 4-те светодиода започнат да мигат.
- След това освободете бутона на кутията за навиване на маркуч.
- Разполагате с 10 секунди, за да натиснете за кратко бутона на новия безжичен ограничител.
Радиоограничителят е свързан с кутията за навиване на маркуч. 4-те светодиода вече не мигат.
- За да стартирате радиоприемника, щракнете върху бутона на кутията за навиване на маркуч.

5. ИЗВЕЖДАНЕ ОТ ЕКСПЛОАТАЦИЯ И СЪХРАНЕНИЕ

- Намалете налягането в маркуча до нула, когато няма да се използва за дълги периоди от време.
Кутията за стенен монтаж за навиване на маркуч може да остане навън в състояние без налягане през зимните месеци.
- Отстранете акумулаторната батерия.
- Съхранявайте продукта и акумулаторната батерия на недостъпно за деца място.
- Изпразнете маркуча напълно, преди да оставите за съхранение кутията за навиване на маркуч. Оставете двигателя да се охлади, преди да оставите за съхранение кутията за навиване на маркуч.
- Съхранявайте продукта само при температури в диапазона $-20^{\circ}\text{C} - +50^{\circ}\text{C}$.

6. ТЪРСЕНЕ И ОТСТРАНЯВАНЕ НА НЕИЗПРАВНОСТИ

Проблем	Възможна причина	Решение
Радиоограничителят не работи.	Радиоприемникът се е изключил, за да пести енергия.	→ Натиснете за кратко бутон на кутията за навиване на маркуч [фиг. В13] или издърпайте маркуча навън на приблизително 50 cm.
	Акумулаторната батерия е изтощена.	→ Сменете акумулаторната батерия, вижте 4.3. Смяна на акумулаторната батерия.
	Радиоограничителят е дефектен.	→ Свържете се със сервиз на GARDE-NA.
Бавното подаване на маркуча не работи.	Маркучът е прекъснат или радиоограничителят е преместен, или акумулаторната батерия не е била поставена, когато маркучът е бил издърпан навън. Кутията за навиване на маркуч трябва да реконфигурира разстоянието до радиоограничителя.	→ Развийте маркуча няколко метра и го оставете да се прибира, докато спре.
Подаването на маркуча не стартира или спира.	Силата, необходима за прибиране на маркуча, е твърде голяма. Например чрез окачване на маркуча.	→ Отстранете всички препятствия. Уверете се, че маркучът не е заседнал. Не дръжте здраво маркуча, когато се прибира.
Подаването на маркуча не стартира или спира. Светодиодът мига в зелено [фиг. С5].	Акумулаторната батерия е разредена.	→ Заредете акумулаторната батерия.
Подаването на маркуча не стартира или спира. Светодиодът за грешка свети в червено [фиг. С5]	Температурата на акумулаторната батерия или на продукта е извън диапазона.	→ Изчакайте, докато температурата на акумулаторната батерия или на продукта отново стане в диапазона $0^{\circ}\text{C} - +40^{\circ}\text{C}$.
	Между контактите на акумулаторната батерия в кутията за стенен монтаж за навиване на маркуч има капки вода или влага.	→ Използвайте суха кърпа, за да отстраните капките вода или влагата.

Подаването на маркуча не стартира или спира. Светодиодът за грешка мига в червено [фиг. С5]	Продуктът е дефектен.	→ Свържете се със сервиз на GARDE-NA.
Подаването на маркуча не стартира или спира. Светодиодът за грешка не свети [фиг. С5]	Акумулаторната батерия не е поставена докрай в държача за акумулаторни батерии.	→ Поставете акумулаторната батерия докрай в държача за акумулаторни батерии, докато чуete, че щракне на място.
	Акумулаторната батерия е дефектна.	→ Сменете акумулаторната батерия.
	Продуктът е дефектен.	→ Свържете се със сервиз на GARDE-NA.
Цикълът на зареждане не е възможен.	Акумулаторната батерия не е свързана (правилно).	→ Свържете акумулаторната батерия към зарядното устройство за акумулаторни батерии правилно.
	Контактите на акумулаторната батерия са замърсени.	→ Почистете контактите на акумулаторната батерия (напр. чрез неколккратно свързване и разкачване на акумулаторната батерия). Сменете акумулаторната батерия, ако е необходимо.
Индикаторът за заряд на акумулаторната батерия не свети [фиг. Е1]	Акумулаторната батерия е дефектна	→ Сменете акумулаторната батерия.
	Мрежовият щепсел на зарядното устройство за акумулаторни батерии не е включен (правилно) в контакта.	→ Поставете напълно мрежовия щепсел в захранващия контакт.
	Захранващият контакт, мрежовият кабел или зарядното устройство за акумулаторни батерии е повредено.	→ Проверете мрежовото напрежение. Ако е необходимо, занесете за проверка зарядното устройство за акумулаторни батерии при оторизиран дилър или в сервиз на GARDENA.

7. ТЕХНИЧЕСКИ ХАРАКТЕРИСТИКИ

<i>Безкабелна кутия за стенен монтаж за навиване на маркуч</i>	Единица	Стойност (арт. 18640)	Стойност (арт. 18642)
Дължина на гъвкавия вал	m	35	35
Тегло (без акумулаторна батерия, стенна планка, вода)	kg	12,09	12,09
<i>Безкабелна кутия за стенен монтаж за навиване на маркуч</i>	Единица	Стойност (арт. 18645)	Стойност (арт. 18647)
Дължина на гъвкавия вал	m	40	40
Тегло (без акумулаторна батерия, стенна планка, вода)	kg	12,74	12,74
<i>Вътрешна SRD (късообхватни радиоантени)</i>	Единица	Стойност	
Напрежение	V (DC)	3	
Честотен обхват	MHz	868	
Максимална мощност на предаване	mW	0,3	
	dBm	-5	
Свободен полски радиообхват (прибл.)	m	60	

Система акумулаторна батерия PBA, 18 V, 2,5 Ah, W-B	Единица	Стойност (арт. 14903)
Напрежение на акумулаторната батерия	V (DC)	18
Капацитет на акумулаторната батерия	Ah	2,5
Брой клетки (литиевойонни)		5
Зарядни устройства за акумулаторни батерии, подходящи за система POWER FOR ALL	AL 1810 CV/AL 1815 CV/AL1820 CV/AL 1830 CV/AL 1880 CV	
Зарядно устройство за акумулаторни батерии AL 1810 CV P4A	Единица	Стойност (арт. 14900)
Мрежово напрежение	V (AC)	220 – 240
Мрежова честота	Hz	50 – 60
Номинална мощност	W	26
Напрежение на зареждане на акумулаторната батерия	V (DC)	18
Макс. заряден ток на акумулаторната батерия	mA	1000
Време за зареждане на акумулаторната батерия 80% /97 – 100% (прибл.) PBA, 18 V, 2,0 Ah, W-B	мин.	32/45
PBA, 18 V, 2,5 Ah W-B	мин.	40/60
PBA, 18 V, 4,0 Ah, W-C	мин.	64/95
Допустим температурен диапазон за зареждане	°C	0 – 45
Тегло съгласно процедурата ЕРТА 01:2014	kg	0,17
Клас на защита		/II
Акумулаторни батерии, подходящи за система POWER FOR ALL		PBA, 18 V

8. ПРИНАДЛЕЖНОСТИ/РЕЗЕРВНИ ЧАСТИ

GARDENA система акумулаторна батерия P4A, PBA, 18 V/45, P4A, PBA, 18 V/72	Акумулаторна батерия за допълнително време за работа или за смяна.	Арт. 14903 Арт. 14905
GARDENA зарядни устройства за акумулаторни батерии AL 1810 CV P4A AL 1830 CV P4A	За зареждане на акумулаторната батерия за система POWER FOR ALL PBA, 18 V..W-..	Арт. 14900 Арт. 14901
Радиоограничител	Радиоограничител за автоматичното подаване на маркуча.	Арт. 18640-00.610.00
Капак на акумулаторната батерия	Капак за защита на акумулаторната батерия върху кутията за навиване на маркуч.	Арт. 18640-00.600.21
Стенна планка	Стенна планка за кутията за навиване на маркуч.	Арт. 18620-00.600.12

9. ОБСЛУЖВАНЕ

Моля, свържете се чрез адреса на задната страница.

10. ИЗХВЪРЛЯНЕ

10.1. Изхвърляне на кутията за навиване на маркуч:

(в съответствие с Директива 2012/19/ЕС/С.І. 2013 № 3113):



Продуктът не трябва да се изхвърля заедно с обикновените битови отпадъци. Той трябва да се изхвърля в съответствие с местните регламенти за опазване на околната среда.

1. Изпразнете маркуча напълно, преди да изхвърлите кутията за навиване на маркуч.
2. Изхвърлете продукта на или чрез Вашия местен център за събиране и рециклиране на отпадъци.

10.2. Изхвърляне на зарядното устройство и акумулаторната батерия:



Li-ion

Зарядното устройство и акумулаторната батерия съдържат литиевойонни клетки, които трябва да се изхвърлят отделно от обикновените битови отпадъци в края на срока им на експлоатация.

1. Разредете напълно литиевойонните клетки (за това се свържете със сервиз на GARDENA).
2. Уверете се, че контактите на литиевойонната клетка не са свързани накъсо, като поставите върху тях изолирбанд.
3. Изхвърлете литиевойонните клетки по правилен начин във Вашия местен център за събиране и рециклиране на отпадъци.
4. Изхвърляйте акумулаторната батерия само с открит полюс

cs Nástěnný box na hadici bez kabelů PowerRoll XL/PowerRoll XXL

Překlad původních pokynů

1. BEZPEČNOSTNÍ VAROVÁNÍ	25
2. MONTÁŽ	26
3. PROVOZ	27
4. ÚDRŽBA	28
5. VYŘAZENÍ Z PROVOZU A SKLADOVÁNÍ	28
6. ŘEŠENÍ PROBLÉMŮ	28
7. TECHNICKÉ ÚDAJE	29
8. PŘÍSLUŠENSTVÍ/NÁHRADNÍ DÍLY	29
9. SERVIS	29
10. LIKVIDACE	30

1. BEZPEČNOSTNÍ VAROVÁNÍ

1.1. Vysvětlení symbolů:



→ Přečtěte si návod k používání.



→ Neotevírejte sami box na hadici. Opravy smí provádět pouze servis GARDENA.

1.2. Obecná bezpečnostní upozornění:

- Pečlivě si přečtěte pokyny pro použití a uschovejte je pro budoucí použití.
- Voda z hadice není vhodná k pití.
- Když výrobek nepoužíváte, vyjměte akumulátor.
- Výrobek nepoužívejte ve výbušném prostředí.
- Výrobek nepoužívejte, pokud jste pod vlivem drog, alkoholu či léků.
- Výrobek používejte pouze při teplotách 0 až 40 °C.
- Aby se voda nedostala do kontaktů akumulátoru, zabraňte vstupu poškozené hadice do boxu na hadici.
- Víko akumulátoru mějte vždy zavřené, aby do kontaktů akumulátoru nevnikla voda.
- Chraňte akumulátor a kontakty akumulátoru před vlhkostí a deštěm.
- Neprovazujte výrobek v dešti a vlhku.
- Nestříkejte na box na hadici vodu, když je otevřené víko akumulátoru.
- Nestříkejte vodu do prostoru pro podávání boxu na hadici.
- Při zavírání víka akumulátoru se ujistěte, že zaklapne na místo a není zablokováno.

1.3. Zamýšlené použití:

Nástěnný box na hadici bez kabelů GARDENA je určen k zavlažování rostlin, trávy a trávníků v soukromých domácích a neprofesionálních zahradách. Nesmí se používat ve veřejných zařízeních, parcích, sportovních zařízeních, na silnicích nebo v zemědělství a lesnictví. Nástěnný box na hadici je určen pouze pro venkovní použití. Není vhodný pro trvalé připojení pod tlakem k domácí vodovodní přípojce. Je určen pouze pro čerpanou vodu.

1.4. Bezpečnostní varování pro baterii CR 2032 3 V:

- Zabraňte dětem v přístupu k baterii.
- Baterii používejte, pouze když je suchá.

- Nepoužívejte upravené nebo poškozené baterie.
- Baterii uchovávejte mimo dosah zdrojů tepla, jako jsou topná tělesa, svíčky, kamna a otevřený oheň. Při kontaktu s teplem může dojít k prasknutí, úniku nebo explozi baterie.
- Baterii zlikvidujte se zalepeným pólem, protože pokud byste ho nechali nechráněný, mohlo by dojít ke zkratu (nebezpečí výbuchu a požáru!).

1.5. Bezpečnostní varování pro akumulátory a nabíječky:



Přečtěte si všechna bezpečnostní varování a pokyny.

Při nedodržení bezpečnostních varování a pokynů může dojít k úrazu elektrickým proudem, požáru nebo vážnému zranění.

Dobře tyto pokyny uchovejte. Nabíječku používejte pouze tehdy, pokud jste dobře obeznámeni se všemi jejími funkcemi a jste schopni provádět všechny činnosti bez omezení nebo jste obdrželi příslušné pokyny.

- **Výrobek nepoužívejte ve výbušném prostředí.**
- **Dohlížejte na děti během používání, čištění a údržby.** Musí být zajištěno, aby si děti s nabíječkou nehrály.
- Nabíjete pouze lithium-iontové akumulátory typu PBA 18V systému POWER FOR ALL s kapacitou 1,5 Ah a vyšší (5 článků nebo více). Napětí akumulátoru musí odpovídat nabíjecímu napětí nabíječky. Nenabíjete baterie, které nejsou určeny k dobíjení. V opačném případě hrozí nebezpečí požáru a výbuchu.
- Nevystavujte nabíječku dešti a vlhku. Vniknutí vody do stroje zvyšuje nebezpečí úrazu elektrickým proudem.
- **Udržujte nabíječku čistou.** Nečistoty představují nebezpečí úrazu elektrickým proudem.
- **Před použitím vždy zkontrolujte nabíječku, kabel a zástrčku. Nepoužívejte nabíječku, pokud si všimnete jakéhokoliv poškození. Nabíječku neotevírejte sami. Zajistěte, aby opravy prováděl pouze kvalifikovaný personál s využitím výhradně originálních náhradních dílů.** Poškozené nabíječky, kabely a konektory zvyšují riziko úrazu elektrickým proudem.
- **Nabíječku neprovozujte na snadno hořlavých površích (např. na papíře, textilu atd.) ani v hořlavém prostředí.** Hrozí riziko požáru, protože nabíječka se během nabíjení zahřívá.
- Pokud je nutné spojovací kabel vyměnit, musí to provést společnost GARDENA nebo autorizované servisní středisko pro stroje GARDENA, aby se předešlo bezpečnostním rizikům.
- Nepoužívejte výrobek, když se nabíjí.
- **Tato bezpečnostní varování platí pouze pro lithium-iontové akumulátory PBA 18V systému POWER FOR ALL.**
- **Akumulátor používejte pouze s výrobky od výrobců systému POWER FOR ALL.** Jen tak může být akumulátor chráněn před nebezpečným přetížením.
- **K nabíjení akumulátoru používejte pouze nabíječky doporučené výrobcem.** Nabíječka vhodná pro jeden typ akumulátoru může při použití s jinými akumulátory způsobit nebezpečí požáru.
- **Akumulátor se dodává částečně nabitý.** Aby byl zajištěn plný výkon akumulátoru, před jeho prvním použitím ho zcela nabíjete v nabíječce. **Baterie uchovávejte mimo dosah dětí.**
- **Neotevírejte akumulátor.** Hrozí riziko zkratu.
- **Pokud je akumulátor poškozený nebo nesprávně používán, mohou unikat výpary. Akumulátor se může vznítit nebo explodovat.** Ujistěte se, že je prostor dobře větráný, a vyhledejte lékařskou pomoc, pokud se u vás vyskytnou nežádoucí účinky. Výpary mohou podráždit dýchací ústrojí.
- **Při nesprávném použití nebo při poškození akumulátoru může dojít k vytečení hořlavé kapaliny z akumulátoru. Vyvarujte se kontaktu. V případě náhodného kontaktu opláchněte vodou. Pokud se tato kapalina dostane do očí, vyhledejte lékařskou pomoc.** Unikající kapalina akumulátoru může způsobit podráždění kůže nebo popáleniny.
- **Pokud je akumulátor vadný, může kapalina unikat ven a smáčet sousední předměty. Zkontrolujte dotčené díly.** V případě potřeby je vyčistěte nebo vyměňte.
- **Akumulátor nezkratujte. Když akumulátor nepoužíváte, udržujte ho stranou od kancelářských sponek, mincí, klíčů, hřebíků, šroubů nebo jiných malých kovových předmětů, které by mohly spojit kontakty akumulátoru.** Zkrat mezi kontakty akumulátoru může způsobit popáleniny nebo požár.
- **Po použití mohou být kontakty akumulátoru horké. Při vyjímání akumulátoru dejte pozor na horké kontakty.**
- **Akumulátor může být poškozen špičatými předměty, jako je hřebík nebo šroubovák, nebo vnější silou.** Může dojít k internímu zkratu a akumulátor může začít hořet, kouřit, může explodovat nebo se přehřívat.
- **Nikdy neprovádějte servis poškozených akumulátorů.** Veškerou údržbu akumulátorů smí provádět pouze výrobce nebo autorizovaná servisní střediska.
- **Chraňte akumulátor před teplem, včetně dlouhodobého vystavení slunečnímu světlu, ohni, nečistotám, vodě a vlhkosti. Hrozí nebezpečí výbuchu a zkratu.**
 - Vždy mějte víko akumulátoru zavřené.
 - Před použitím výrobku ihned vyměňte vadné víko akumulátoru, viz část 5.4 Výměna víka akumulátoru.
 - Nevkládejte akumulátor, pokud je víko akumulátoru vadné.
- **Akumulátor provozujte a skladujte při okolních teplotách v rozsahu -20 °C až +50 °C.** Nenechte akumulátor např. v létě ležet v autě. Při teplotách pod 0 °C může být výkon v závislosti na zařízení snížen.
- **Akumulátor nabíjete pouze při okolní teplotě mezi 0 °C a +45 °C.** Nabíjení mimo tento teplotní rozsah může akumulátor poškodit a zvýšit riziko požáru.
- **Po použití nechte akumulátor před nabíjením nebo uskladněním alespoň 30 minut vychladnout.**

1.6. Další varování týkající se elektrické bezpečnosti:



NEBEZPEČÍ!

Riziko srdeční zástavy!

Výrobek a rádiová zářička vytvářejí během provozu elektromagnetické pole. Toto elektromagnetické pole může ovlivnit fungování aktivních nebo pasivních lékařských přístrojů (např. kardiostimulátorů), což může mít za následek vážná nebo smrtelná zranění.

- Před použitím tohoto výrobku se poraďte se svým lékařem a s výrobcem implantovaného přístroje.

2. MONTÁŽ



NEBEZPEČÍ!

Nebezpečí udušení.

Malým dětem hrozí nebezpečí udušení polyetylenovým sáčkem.
→ Během montáže výrobku zamezte přístupu malých dětí.

Obsah balení [viz strana 2]:

A	1x box na hadici	E	3x podložka
B	1x držák na zeď	F	1x tryska
C	3x hmoždinka	G	3x šroubení
D	3x šroub	K	1x baterie, typ CR 2032 3 V
H	1x nabíječka, obj. č. 14900	J	1x systémový akumulátor obj. č. 14903

Položky H a J nejsou zahrnuty ve výrobcích s obj. č. 18640-55, 18642-55, 18645-55, 18647-55

2.1. Montáž nástěnného boxu na hadici:



VAROVÁNÍ!

Při použití nesprávných šroubů a hmoždinek může dojít k poškození.

- Použití nesprávných šroubů a hmoždinek může způsobit pád výrobku.
- Dodané šrouby a hmoždinky používejte pouze pro betonové stěny (omítka do 1 cm). Pro jinou stěnu (například dřevěné stěny nebo masivní zdivo) použijte vhodné šrouby a hmoždinky. **Nepoužívejte** dodané šrouby a hmoždinky na jiný typ stěny. S případnými dotazy se obraťte na servis společnosti GARDENA.



VAROVÁNÍ!

Nebezpečí skřípnutí mezi výrobkem a držákem.

- Výrobek lze otočit o 180°. Může dojít k zranění části těla, pokud se zachytí mezi výrobkem a držákem.
- Nesahejte mezi výrobek a držák. Ujistěte se, že se v oblasti výrobku nenacházejí žádné další osoby.

2.1.1 Výběr místa připevnění:

- Vyberte takové místo pro připevnění, kde není box na hadici přístupný dětem.
- Zvolte místo, ze kterého voda nemůže vniknout do vašeho domu, pokud by hadice byla vadná.
- Vyberte místo připevnění, které je chráněno před přímým slunečním světlem.
- Zvolte pevnou stěnu, která unese hmotnost nástěnného boxu na hadici.
- Vyberte plochou stěnu, aby se zabránilo pádu nástěnného boxu na hadici.
- Zvolte pevný povrch, který zajistí bezpečný postoj během instalace.
- S případnými dotazy se obraťte na servis společnosti GARDENA.

2.1.2 Montáž držáku na zeď [obr. A1–A5]:

1. Povolte pojistný šroub a vytáhněte box na hadici **A** z držáku na zeď **B**.
2. Pomocí držáku na zeď **B** a vodováhy si vyznačte 3 vrtané otvory.
3. Vrtákem o průměru 8 mm vyvrtejte do stěny 3 otvory.
4. Do 3 otvorů zasuňte 3 hmoždinky **C**.
5. Pomocí 3 šroubů **D** (velikost klíče 10 mm) a 3 podložek **E** upevněte držák na zeď.

2.1.3 Montáž boxu na hadici na držák na zeď [obr. A6]:

VAROVÁNÍ!

Zranění nárazem způsobeným pádem výrobku

Nesprávné sestavení může způsobit pád výrobku a poranění osob a zvířat pod ním.

→ Při montáži udržujte děti a zvířata v dostatečné vzdálenosti. Držák na zeď používejte pouze k zavěšení nástěnného boxu na hadici.

1. Ujistěte se, že máte bezpečný postoj, a neste box na hadici **A** co nejblíže k tělu.
2. Během instalace nesahejte mezi box na hadici **A** a držák na zeď **B**.
→ Oběma rukama umístěte box na hadici **A** na držák na zeď **B**. Zajistěte box na hadici **A** pojistným šroubem.

2.1.4 Připojení boxu na hadici k vodovodnímu kohoutku [obr. A7]:

1. Připojte trysku **F** k hadici.
2. Upevněte jedno odpovídající šroubení **G** otáčením po směru hodinových ručiček na vodovodní kohoutek.
3. Připojte připojovací hadici ke šroubení **G**.

2.1.5 Vložení akumulátoru [obr. A8–A10]:

VAROVÁNÍ!

→ Riziko zkratu v důsledku vniknutí vody do držáku akumulátoru. Vždy mějte víko akumulátoru zavřené. Vadné víko akumulátoru okamžitě vyměňte před použitím výrobku (viz část 5.4 Výměna víka akumulátoru). Nevkládejte akumulátor, pokud je víko akumulátoru vadné. Když výrobek nepoužíváte, vyjměte akumulátor.

1. Otevřete víko akumulátoru ①.
2. Vložte akumulátor do držáku akumulátoru.
3. Zavřete víko akumulátoru tak, aby zapadlo na místo ②.
4. Ujistěte se, že je akumulátor nabitý, viz část 3.5 CO ZNAMENAJÍ KONTROLKY NABITÍ AKUMULÁTORU.

3. PROVOZ

VAROVÁNÍ!

Zranění nárazem způsobeným poškozeným držákem na zeď.

Poškození držáku na zeď může způsobit pád výrobku a zranění osob a zvířat pod ním.

→ Před zatažením a vytažením hadice zkontrolujte, zda není držák na zeď poškozený. Nepoužívejte výrobek s poškozeným držákem na zeď. Nevystavujte držák na zeď žádnému dalšímu namáhání. Udržujte osoby (zejména děti) a zvířata v dostatečné vzdálenosti od oblasti pod boxem na hadici.

VAROVÁNÍ!

Riziko opaření v důsledku horké vody z hadice.

Voda v hadici se může za silného slunečního světla zahřát.

→ Pečlivě zkontrolujte teplotu vody. Nestříkejte vodu na žádné osoby.

3.1. Příprava:

- Výrobek používejte pouze při teplotách mezi 0 °C a maximálně 40 °C.
- K uchopení hadice na silném slunečním světle použijte vlhký hadřík nebo rukavice.
- Zkontrolujte, zda není výrobek poškozený.
- Nepoužívejte vadný výrobek.
- Udržujte děti v dostatečné vzdálenosti od výrobku.
- Poučte osoby o tom, jak výrobek používat.
- Pokud máte s výrobkem potíže, vyhledejte informace v části 7. ŘEŠENÍ PROBLÉMŮ

3.2. Ovládání rádiové zářičky [obr. C7]:

Rádiová zářička se přepne do úsporného režimu přibližně po 1 hodině.

→ Chcete-li ovládat rádiovou zářičku, stiskněte tlačítko na boxu na hadici nebo hadici mírně vytáhněte.

3.3. Zatažení a vytažení hadice:

VAROVÁNÍ!

Riziko vtažení a rozdrčení v důsledku automatického podávání hadice!

→ Nesahejte do prostoru pro podávání. Udržujte prsty, vlasy, oděv a předměty v dostatečné vzdálenosti od hadice a prostoru pro podávání. Nedržte hadici pevně, když je podávána dovnitř. Udržujte děti v dostatečné vzdálenosti od výrobku.

VAROVÁNÍ!

Riziko zranění v důsledku nekontrolovaného podávání hadice.

→ Nenechte hadici navíjet bez dozoru. Udržujte děti v bezpečné vzdálenosti od podávání hadice.

3.3.1 Vytažení hadice ven:

1. Uchopte hadici mezi rádiovou zářičkou a tryskou.
2. Vytáhněte hadici na požadovanou délku.

3.3.2 Zatažení hadice dovnitř [obr. C6]:

1. Hadici lze zatáhnout tlačítkem na rádiové zářičce nebo na boxu na hadici. Odstraňte všechny překážky.

2. Ujistěte se, že hadice není uvízlá.

3. Dbejte na to, aby bylo možné hadici zasunout bez velkého odporu.

4. Nedržte hadici pevně, když je zasouvána dovnitř.

5. Chcete-li spustit podávání hadice, krátce stiskněte tlačítko na rádiové zářičce nebo na boxu na hadici.

Chcete-li předčasně zastavit podávání hadice, krátce stiskněte tlačítko na rádiové zářičce nebo na boxu na hadici. Podávání hadice se automaticky zastaví, jakmile je hadice zcela vtažena do boxu na hadici.

Poznámka: Aby byla zajištěna větší ochrana vás a výrobku, rychlost podávání hadice se zpomalí na přibližně poslední 2 metry. Pokud to nefunguje, vyhledejte informace v části 7. ŘEŠENÍ PROBLÉMŮ: Pomalé podávání hadice nefunguje.

3.4. Nabíjení akumulátoru [obr. C1, E1]

→ Používejte pouze nabíječku systému Power For All Alliance, typ: AL 1810 CV P4A (obj. č. 14900) nebo AL 1830 CV P4A, viz část 8. Příslušenství / náhradní díly.

VAROVÁNÍ!

Poškození způsobené nesprávným napětím zdroje napájení.

→ Zdroj napájení používejte pouze v případě, že jeho napětí odpovídá napětí nabíječky.

Inteligentní proces nabíjení automaticky detekuje stav nabití akumulátoru a nabíjí jej pomocí optimálního nabíjecího proudu v závislosti na teplotě a napětí akumulátoru.

Tím se chrání akumulátor a udržuje se plně nabitý, když je uložen v nabíječce.

1. Otevřete víko akumulátoru.
2. Stiskněte tlačítka na boxu na hadici a vyjměte akumulátor z držáku akumulátoru.
3. Zavřete víko akumulátoru.
4. Zapojte nabíječku do elektrické zásuvky **J**.
5. Zasuňte akumulátor **H** do nabíječky **J**.

Poznámka: Pokud bliká kontrolka nabíjení akumulátoru **L** na nabíječce zeleně, akumulátor se nabíjí.

Pokud svítí kontrolka nabíjení akumulátoru **L** na nabíječce zeleně, je akumulátor plně nabit (dobu nabíjení najdete v části 8. TECHNICKÉ ÚDAJE).

6. Během nabíjení kontrolujte stav nabití v pravidelných intervalech.
7. Když je akumulátor **H** plně nabitý, je možné akumulátor **H** odpojit od nabíječky **J**.

3.5. Co znamenají kontrolky nabití akumulátoru

3.5.1 Kontrolka nabití akumulátoru na nabíječce [obr. O2]:

Blikající kontrolka nabití akumulátoru



Nabíjecí cyklus je signalizován blikáním kontrolky nabití akumulátoru. Poznámka: Nabíjecí cyklus je možný pouze tehdy, pokud je teplota akumulátoru v přípustném rozsahu teplot pro nabíjení (0–45 °C).

Trvalé svícení kontrolky nabití akumulátoru



Trvalé svícení kontrolky nabití akumulátoru signalizuje, že akumulátor je plně nabit nebo že teplota akumulátoru je mimo přípustný rozsah teplot pro nabíjení, a nemůže být proto nabíjen. Jakmile je dosaženo přípustného teplotního rozsahu, akumulátor se začne nabíjet.

Pokud není akumulátor zasunut, signalizuje trvalé svícení kontrolky nabití akumulátoru, že je síťová zástrčka zapojena do zásuvky a že je nabíječka připravena k provozu.

3.5.2 Indikátor nabití akumulátoru na výrobku [obr. B11]:

Po spuštění podávání hadice se na 5 sekund zobrazí indikátor stavu nabití akumulátoru.

Indikátor stavu nabití akumulátoru	Stav nabití akumulátoru
se rozsvítí zeleně	Úroveň nabití 67–100 %
a se rozsvítí zeleně	Úroveň nabití 34–66 %
se rozsvítí zeleně	Úroveň nabití 11–33 %
bliká zeleně	Úroveň nabití 0–10 %

- Pokud kontrolka LED bliká zeleně, je nutné akumulátor nabít.
- Pokud se rozsvítí nebo bliká chybová kontrolka LED , vyhledejte informace v části 7. ŘEŠENÍ PROBLÉMŮ

4. ÚDRŽBA



VAROVÁNÍ!

Riziko zkratu v důsledku vody na akumulátoru a nabíječce.

- K čištění nepoužívejte vodu. Před vložením akumulátoru do nabíječky vysušte povrch a kontakty akumulátoru.

4.1. Výměna hadice:

- Hadici smí vyměňovat pouze servisní partner společnosti GARDENA. Použijte kontaktní adresu na zadní straně.

4.2. Čištění boxu na hadici:

- Vyčistěte držák akumulátoru v boxu na hadici suchým a čistým hadříkem.

4.3. Čištění akumulátoru a nabíječky:

4.3.1 Čištění akumulátoru:

- Pomocí měkkého, čistého a suchého kartáčku občas vyčistěte ventilační otvory a kontakty akumulátoru.

4.3.2 Čištění nabíječky:

- Pomocí měkkého a suchého hadříku vyčistěte kontakty a plastové díly.

4.4. Výměna víka akumulátoru [obr. D1–D3]:

Požadavek: Nové víko akumulátoru, obj. č. 18640-00.600.21

1. Co nejvíce otevřete víko akumulátoru.
2. Pomocí šroubováku zatlačte dva pojistné háčky dovnitř a přidržte je.
3. Otevřete víko akumulátoru, dokud jej nebudete moci vyjmout.
4. Vložte nové víko akumulátoru a zavřete jej, dokud nezaklapne na místo.

4.5. Výměna baterie [obr. B1–B4]:

Při nákupu výrobku je do rádiové zarážky již vložena baterie **typu CR 2032 3 V**.



VAROVÁNÍ!

Riziko výbuchu a zkratu v důsledku zahřáté baterie.

- Chraňte baterii před teplem, např. před nepřetržitým slunečním světlem a ohněm. Chraňte baterii před nečistotami, vodou a vlhkostí.



VAROVÁNÍ!

Spolknutí baterie může způsobit vnitřní zranění.

Spolknutí baterie CR 2032 může způsobit poškození orgánů a smrt v důsledku škodlivých chemických reakcí.

- Baterie uchovávejte mimo dosah dětí.
- V případě podezření na spolknutí baterie okamžitě vyhledejte lékařskou pomoc.

1. Zabraňte dětem v přístupu k baterii.
2. Otevřete přihrádku na baterii proti směru hodinových ručiček pomocí mince nebo samotné baterie. Vyměňte použitou baterii za novou **typu CR 2032 3 V**.
→ Ujistěte se, že značka kladného pólu směřuje k vám.
3. Pomocí mince nebo samotné baterie zavřete přihrádku na baterii po směru hodinových ručiček.
4. Použité baterie uchovávejte mimo dosah dětí.
5. Použitou baterii řádně zlikvidujte, viz část 11. LIKVIDACE.

4.6. Výměna rádiové zarážky (pokud je vadná) [obr. C1–C7]:

- Chcete-li získat novou rádiovou zarážku, obj. č. 18640-00.610.00, obraťte se na servis GARDENA (viz část 10. SERVIS).
- Při zakoupení nové rádiové zarážky je do ní již vložena baterie **typu CR 2032 3 V**.

4.6.1 Demontáž rádiové zarážky z hadice [obr. C2–C3]:

1. Otevřete víko akumulátoru.
2. Vyjměte akumulátor z držáku akumulátoru.
3. Uvolněte oba šrouby z rádiové zarážky.

4.6.2 Odmontujte z hadice rádiovou zarážku. Montáž nové rádiové zarážky na hadici a její připojení k boxu na hadici [obr. C4–C7]:

1. Pomocí šroubů upevněte rádiovou zarážku na hadici.
2. Podržte stisknuté tlačítko na boxu na hadici.
3. Současně vložte akumulátor do držáku akumulátoru, dokud nebudou blikat 4 kontrolky LED.
4. Nyní uvolněte tlačítko na boxu na hadici.
5. Máte 10 sekund na krátké stisknutí tlačítka na nové bezdrátové zarážce.
Rádiová zarážka je spojena s boxem na hadici. 4 kontrolky LED již neblíkají.
6. Chcete-li spustit rádiový přijímač, stiskněte tlačítko na boxu na hadici.

5. VYŘAZENÍ Z PROVOZU A SKLADOVÁNÍ

- Odtlačte hadici, pokud ji nebudete delší dobu používat.
Nástěnný box na hadici může zůstat venku v průběhu zimních měsíců. V hadici ale nesmí být tlak.
- Vyjměte akumulátor.
- Uchovávejte výrobek a akumulátor mimo dosah dětí.
- Než box na hadici uskladníte, hadici úplně vyprázdněte. Před uložením boxu na hadici nechte motor vychladnout.
- Výrobek skladujte pouze při teplotě –20 °C až +50 °C.

6. ŘEŠENÍ PROBLÉMŮ

Problém	Možná příčina	Náprava
---------	---------------	---------

Rádiová zarážka nefunguje.	Rádiový přijímač se vypnul, aby šetřil energii.	→ Krátce stiskněte tlačítko na boxu na hadici [obr. B13] nebo vytáhněte hadici přibližně o 50 cm.
	Baterie je vybitá.	→ Vyměňte baterii, viz část 4.3 Výměna baterie.
	Rádiová zarážka je vadná.	→ Obráťte se na servis GARDENA.
Pomalé podávání hadice nefunguje.	Přerušení hadice nebo přemístění rádiové zarážky nebo akumulátor nebyl vložen, když hadice byla vytažená. Box na hadici musí znovu nakonfigurovat vzdálenost k rádiové zarážce.	→ Odvířte hadici o několik metrů a nechte ji zatáhnout dovnitř, dokud se nezastaví.
Podávání hadice nelze spustit nebo se zastavuje.	Síla potřebná k zasunutí hadice je příliš velká. Například kvůli zaháknutí hadice.	→ Odstraňte všechny překážky. Ujistěte se, že hadice není uvízlá. Nedržte hadici pevně, když je zasouvána dovnitř.
Podávání hadice nelze spustit nebo se zastavuje.	Akumulátor je vybitý.	→ Nabijte akumulátor.
Kontrolka LED bliká zeleně [obr. C5].		
Podávání hadice nelze spustit nebo se zastavuje.	Teplota akumulátoru je mimo přípustný rozsah.	→ Počkejte, dokud se teplota akumulátoru nebo výrobku opět nedostane do rozsahu 0° až 40°C.
Chybová kontrolka LED svítí červeně [obr. C5]	Mezi kontakty akumulátoru v nástěnném boxu na hadici jsou kapky vody nebo vlhkost.	→ Odstraňte kapky vody nebo vlhkost pomocí suchého hadříku.
Podávání hadice nelze spustit nebo se zastavuje.	Výrobek je vadný.	→ Obráťte se na servis GARDENA.
Chybová kontrolka LED bliká červeně [obr. C5]		
Podávání hadice nelze spustit nebo se zastavuje.	Akumulátor není zcela vložen do držáku akumulátoru.	→ Vložte akumulátor zcela do držáku akumulátoru, dokud neuslyšíte, že zapadl na místo.
Chybová kontrolka LED se nerozsvítí [obr. C5]	Akumulátor je vadný.	→ Vyměňte akumulátor.
	Výrobek je vadný.	→ Obráťte se na servis GARDENA.
Nabíjecí cyklus není možný.	Akumulátor není (správně) připojen.	→ Správně připojte akumulátor k nabíječce.
	Konektory akumulátoru jsou znečištěné.	→ Očistěte kontakty akumulátoru (např. opakovaným připojením a odpojením akumulátoru). V případě potřeby akumulátor vyměňte.
	Akumulátor je vadný.	→ Vyměňte akumulátor.
Kontrolka nabíjení akumulátoru nesvítí [obr. E1]	Síťová zástrčka nabíječky není (správně) zastrčena.	→ Zasuňte síťovou zástrčku zcela do elektrické zásuvky.
	Elektrická zásuvka, síťový kabel nebo nabíječka jsou vadné.	→ Zkontrolujte síťové napětí. V případě potřeby nechte nabíječku zkontrolovat autorizovaným prodejcem nebo servisem GARDENA.

7. TECHNICKÉ ÚDAJE

Nástěnný box na hadici bez kabelů	Jednotka	Hodnota (Obj. č. 18640)	Hodnota (Obj. č. 18642)	Hodnota (Obj. č. 18645)	Hodnota (Obj. č. 18647)
Délka hadice	m	35	35	40	40

Hmotnost (bez akumulátoru, držáku na zed', vody)	kg	12,09	12,09	12,74	12,74
Vnitřní SRD (rádiová anténa s krátkým dosahem)	Jednotka	Hodnota			
Napětí	V (DC)	3			
Frekvenční rozsah	MHz	868			
Maximální přenosový výkon	mW	0,3			
	dBm	-5			
Rádiový rozsah ve volném prostoru (přibližně)	m	60			
Systémový akumulátor PBA 18 V 2,5 Ah W-B	Jednotka	Hodnota (obj. č. 14903)			
Napětí akumulátoru	V (DC)	18			
Kapacita akumulátoru	Ah	2,5			
Počet článků (Li-ion)		5			
Vhodné nabíječky systému POWER FOR ALL	AL 1810 CV/AL 1815 CV/AL 1820 CV/AL 1830 CV/AL 1880 CV				
Nabíječka AL 1810 CV P4A	Jednotka	Hodnota (obj. č. 14900)			
Síťové napětí	V (AC)	220-240			
Síťová frekvence	Hz	50-60			
Jmenovitý výkon	W	26			
Nabíjecí napětí akumulátoru	V (DC)	18			
Max. nabíjecí proud akumulátoru	mA	1000			
Doba nabíjení akumulátoru 80%/97-100% (cca)					
PBA 18 V 2 Ah W-B	min.	32/45			
PBA 18 V 2,5 Ah W-B	min.	40/60			
PBA 18 V 4 Ah W-C	min.	64/95			
Přípustný rozsah teplot pro nabíjení	°C	0-45			
Hmotnost podle procedury EPTA 01:2014	kg	0,17			
Třída ochrany		/II			
Vhodné akumulátory systému POWER FOR ALL		PBA 18V			

8. PŘÍSLUŠENSTVÍ/NÁHRADNÍ DÍLY

Systémový akumulátor GARDENA P4A PBA 18V/45 P4A PBA 18V/72	Akumulátor pro delší dobu chodu nebo na výměnu.	Obj. č. 14903 Obj. č. 14905
Nabíječky GARDENA AL 1810 CV P4A AL 1830 CV P4A	Pro nabíjení akumulátorů PBA 18V..W-.. systému POWER FOR ALL	Obj. č. 14900 Obj. č. 14901
Rádiová zarážka	Rádiová zarážka pro automatické podávání hadice.	Obj. č. 18640-00.610.00
Víko akumulátoru	Víko pro ochranu akumulátoru na boxu na hadici.	Obj. č. 18640-00.600.21
Držák na zed'	Držák na zed' pro box na hadici.	Obj. č. 18620-00.600.12

9. SERVIS

Obráťte se na adresu uvedenou na zadní straně.

10. LIKVIDACE

10.1. Likvidace boxu na hadici:

(v souladu se směrnici 2012/19/EU/S.I. 2013 č. 3113):



Výrobek nesmí být likvidován spolu s běžným domovním odpadem. Musí být likvidován podle platných místních ekologických předpisů.

1. Než budete box na hadici likvidovat, hadici úplně vyprázdněte.
2. Likvidujte výrobek prostřednictvím místního sběrného a recyklačního střediska.

10.2. Likvidace akumulátoru a nabíječky:



Nabíječka a akumulátor obsahují lithium-iontové články, které musí být na konci životnosti zlikvidovány odděleně od běžného domovního odpadu.

Li-ion

1. Zcela vybijte lithium-iontové články (v této záležitosti se obraťte na servis GARDENA).
2. Páskou přelepte kontakty lithium-iontových článků, aby nedošlo ke zkratu.
3. Lithium-iontové články řádně zlikvidujte prostřednictvím místního sběrného a recyklačního střediska.
4. Akumulátor likvidujte pouze s odkrytým pólem.

da Ledningsfri vægslangeboks PowerRoll XL/PowerRoll XXL

Oversættelse af de originale instruktioner

1. SIKKERHEDSHENVISNINGER	30
2. INSTALLATION	31
3. DRIFT	31
4. VEDLIGEHOLDELSE	32
5. NEDLUKNING OG OPBEVARING	33
6. FEJLFINDING	33
7. TEKNISKE DATA	33
8. TILBEHØR/RESERVEDELE	34
9. SERVICE	34
10. BORTSKAFFELSE	34

1. SIKKERHEDSHENVISNINGER

1.1. Forklaring af symbolerne:



→ Læs brugsvejledningen.



→ Du må ikke selv åbne slangeboksen. Reparationsarbejde må kun udføres af GARDENA Service.

1.2. Generelle sikkerhedshenvisninger:

- Læs brugsvejledningen omhyggeligt, og opbevar den i nærheden til senere brug.
- Vandet fra slangen er ikke egnet til at drikke.
- Fjern batteriet, når du ikke bruger produktet.
- Brug ikke produktet i eksplosive atmosfærer.
- Undlad at bruge produktet, hvis du er påvirket af narko, alkohol eller medicin.
- Brug kun produktet ved temperaturer mellem 0 °C og 40 °C.
- For at undgå, at der trænger vand ind i batterikontakterne, må der ikke føres en beskadiget slange ind i slangeboksen.
- Hold altid batterilugen lukket for at forhindre, at der trænger vand ind i batterikontakterne.
- Beskyt batteriet og batterikontakterne mod fugt og regn.
- Undlad at bruge produktet i regn eller fugtige omgivelser.
- Sprøjt ikke vand på slangeboksen, når batterilugen er åben.
- Sprøjt ikke vand ind i indgangsstykket på slangeboksen.
- Når du lukker batterilugen, skal du sørge for, at du hører et klik og den ikke er blokeret.

1.3. Anvendelsesformål:

Den ledningsfri GARDENA Vægslangeboks er beregnet til vanding af planter, plæner græsarealer i private og ikke-professionelle haver. Den må ikke anvendes i offentlige faciliteter, parker, sportsanlæg, på veje eller i landbrug og skovarbejde. Slangeboksen er udelukkende beregnet til udendørs brug. Den er ikke egnet til permanent tilslutning under tryk til brugsvandet. Den er kun beregnet til pumpevand.

1.4. Sikkerhedsadvarsler for batteriet CR 2032 3V:

- Hold børn væk fra batteriet.
- Brug kun batteriet, når det er tørt.
- Brug ikke modificerede eller beskadigede batterier.
- Hold batteriet væk fra varmekilder som f.eks. varmeapparater, stearinlys, komfurer og åben ild. Kontakt med varme kan få batteriet til at sprænge, lække eller eksplodere.
- Bortskaf batteriet med polen lukket med tape, da det kan forårsage kortslutning, hvis polen efterlades blottet (risiko for eksplosion og brand!).



1.5. sikkerhedshenvisninger for batterier og batteriopladere:



Læs alle sikkerhedshenvisninger og alle anvisninger.

Manglende overholdelse af sikkerhedshenvisningerne og anvisningerne kan medføre elektrisk stød, brand og/eller alvorlige personskader.

Opbevar disse instruktioner på et sikkert sted. Brug kun batteriopladeren, hvis du er fortrolig med alle dens funktioner og kan udføre disse uden begrænsninger eller har modtaget relevante instruktioner.

- **Brug ikke produktet i eksplosive atmosfærer.**
- **Overvåg børn under brug, rengøring og vedligeholdelse.** Dette er for at sikre, at de ikke leger med batteriopladeren.
- Oplad kun lithium-ion-batterier af typen PBA 18 V med en kapacitet på 1,5 Ah eller mere (5 battericeller eller mere) til POWER FOR ALL-systemet. Batterispændingen skal svare til batteriopladerens batteriladepænding. Oplad ikke ikke-genopladelige batterier. Ellers er der risiko for brand og eksplosion.
-  Hold batteriopladeren borte fra regn eller fugt. Vand, som trænger ind i en maskine, øger risikoen for elektrisk stød.
- **Hold batteriopladeren ren.** Snavs udgør en risiko for elektrisk stød.
- **Kontrollér altid batteriopladeren, kablet og stikket før brug. Anvend ikke batteriopladeren, hvis du bemærker skader. Du må ikke selv åbne batteriopladeren. Sørg for, at reparationer kun udføres af kvalificeret personale, der kun bruger originale reservedele.** Beskadigede batteriopladere, kabler og stik øger risikoen for elektrisk stød.
- **Undlad at anvende batteriopladeren på letantændelige overflader (f.eks. papir, tekstiler osv.) eller i letantændelige omgivelser.** Der er risiko for brand, fordi batteriopladeren bliver varm under opladning.
- Hvis det tilsluttede kabel skal udskiftes, skal det udføres af GARDENA eller et autoriseret eftersalgsservicecenter for GARDENA-maskiner for at undgå sikkerhedsrisici.
- Anvend ikke produktet, mens det oplades.
- **Disse sikkerhedshenvisninger gælder kun for lithium-ion-batterier til PBA 18 V POWER FOR ALL-systemet.**
- **Brug kun batteriet med produkter fra producenterne af POWER FOR ALL-systemet.** Dette er den eneste måde, du kan beskytte batteriet mod farlig overbelastning.
- **Brug kun batteriopladere, der anbefales af producenten til at oplade batterierne.** En batterioplader, der passer til én batteritype, kan udgøre en risiko for brand, når den anvendes med et andet batteri.
- **Batteriet leveres delvist opladet.** For at sikre batteriets fulde ydeevne, skal batteriet oplades fuldstændigt i batteriopladeren, før produktet bruges første gang. **Opbevar batterier utilgængeligt for børn.**
- **Åbn ikke batteriet.** Der er risiko for kortslutning.
- **Der kan slippe dampe ud, hvis batteriet er beskadiget eller anvendt forkert. Batteriet kan brænde eller eksplodere.** Sørg for, at området er godt ventileret, og søg lægehjælp, hvis du oplever bivirkninger. Dampene kan irritere åndedrætsorganet.
- **Ved forkert brug, eller hvis batteriet er beskadiget, kan batteriet udskilte brandfarlig væske. Undgå kontakt med den. I tilfælde af utilsigtet kontakt skylles med vand. Hvis væsken kommer ind i øjnene, skal du kontakte lægen.** Lækkende batterivæske kan forårsage hudirritation eller forbrændinger.
- **Hvis batteriet er defekt, kan det udskille væske, og genstande i nærheden kan blive våde. Kontrollér de berørte dele.** Rengør eller udskift dem om nødvendigt.
- **Batteriet må ikke kortsluttes.** Når batteriet ikke anvendes, skal du holde den væk fra papirclips, mønter, nøgler, søm, skruer eller andre små metalgenstande, der kan kortslutte polerne. En kortslutning mellem batterikontakterne kan resultere i forbrændinger eller brand.
- **Batterikontakterne kan være varme efter brug. Vær opmærksom på de varme kontakter, når du fjerner batteriet.**
- **Batteriet kan blive beskadiget af skarpe genstande som f.eks. søm eller skruetrækkere eller af ekstern kraft.** Der kan opstå en intern kortslutning, og batteriet kan dermed brænde, ryge, eksplodere eller overophede.
- **Der må aldrig udføres service på beskadigede batterier.** Al vedligeholdelse af batterierne må kun udføres af producenten eller et autoriseret eftersalgsservicecenter.
-  **Beskyt batteriet mod varme, hvilket omfatter vedvarende sollys, ild, snavs, vand og fugt. Der er risiko for eksplosion og kortslutning.**
-  Hold altid batterilugen lukket.

- Udskift en defekt batteriluge umiddelbart før brug af produktet, se 5.4 Udskiftning af batteriluge.
- Indsæt ikke et batteri, hvis batterilugen er defekt.

- **Batteriet må kun anvendes og opbevares ved en omgivende temperatur på mellem -20 °C and +50 °C.** For eksempel må batteriet ikke efterlades i din bil om sommeren. Ved temperaturer på < 0°C, kan ydeevnen blive reduceret afhængigt af enheden.
- **Batteriet må kun oplades ved en omgivende temperatur på mellem 0 °C og +45 °C.** Opladning uden for temperaturområdet kan beskadige batteriet og øge risikoen for brand.
- **Efter brug skal du lade batteriet køle af i mindst 30 minutter, før du oplader eller opbevarer det.**

1.6. Yderligere elektriske sikkerhedshenvisninger:



FARE!

Fare for hjertestop!

Produktet og den fjernbetjente stopanordning genererer et elektromagnetisk felt under drift. Dette elektromagnetiske felt kan påvirke funktionen af aktive eller passive medicinske implantater (f.eks. pacemakere), hvilket kan medføre alvorlig personskade eller dødsfald.

- Kontakt din læge og producenten af dit implantat, før du bruger dette produkt.

2. INSTALLATION



FARE!

Fare for kvælning.

Der er risiko for, at små børn kan blive kvælt i polyposen.

- Hold små børn på afstand under monteringen.

Medfølger [se side 2]:

A	1x slangeboks	E	3x skiver
B	1x vægbeslag	F	1x dyse
C	3x dyvler	G	3x adaptere
D	3x skruer	K	1x batteri, type CR 2032 3V
H	1x batterioplader varenr. 14900	J	1 x systembatteri varenr. 14903

H og J er ikke inkluderet i varenr. 18640-55, 18642-55, 18645-55, 18647-55

2.1. Montering af vægslangeboksen:



ADVARSEL!

Skader ved brug af forkerte skruer og dyvler.

Brug af forkerte skruer og dyvler kan medføre, at produktet falder ned.

- Brug kun de medfølgende skruer og dyvler til betonvægge (gips op til 1 cm). Brug egnede skruer og dyvler til en anden væg (f.eks. trævægge eller massivt murværk). Brug **ikke** de medfølgende skruer og dyvler på en anden væg. Hvis du har spørgsmål, er du velkommen til at kontakte GARDENA Service.



ADVARSEL!

Fare for knusningslæsion mellem produkt og beslag.

Enheden kan drejes 180°. Kropsdele, der sidder fast mellem produktet og beslaget, kan komme til skade.

- Ræk ikke ind mellem produktet og beslaget. Sørg for, at der ikke er andre personer i området af produktet.

2.1.1 Valg af monteringssted:

- Vælg et monteringssted, hvor slangeboksen ikke er tilgængelig for børn.
- Vælg et sted, hvor vand fra en eventuelt defekt slange ikke kan komme ind i huset.
- Vælg et monteringssted, der er beskyttet mod direkte sollys.
- Vælg en massiv væg, der kan bære vægten af vægslangeboksen.
- Vælg en flad væg for at forhindre, at vægslangeboksen falder ned.
- Vælg en fast overflade for at sikre et sikkert fodfæste under monteringen.
- Hvis du har spørgsmål, er du velkommen til at kontakte GARDENA Service.

2.1.2 Montering af vægbeslag [fig. A1-A5]:

1. Løsn låseskruen, og træk slangeboksen **A** ud af vægbeslaget **B**.
2. Marker 3 prikker til huller ved at bruge vægbeslaget **B** og vaterpas.
3. Bor 3 huller væggen med et bor på 8 mm.
4. Indsæt 3 rawplugs **C** i de 3 huller.
5. Skru vægbeslaget fast på væggen med 3 skruer **D** (skruenøglestørrelse 10 mm) og 3 skiver **E**.

2.1.3 Montering af slangeboksen på vægbeslaget [fig. A6]:

ADVARSEL!

Skade på grund af faldende produkt

Forkert montering kan medføre, at produktet falder ned og forårsager skader på personer og dyr.

- Hold spædbørn og kæledyr væk under monteringen. Brug kun vægbeslaget til at hænge vægslangeboksen op på.

1. Sørg for, at der er et sikkert fodfæste, og hold slangeboksen **A** så tæt på kroppen som muligt.
 2. Ræk ikke ind mellem slangeboksen **A** og vægbeslaget **B** under monteringen.
- Brug begge hænder til at placere slangeboksen **A** på vægbeslaget **B**. Fastgør slangeboksen **A** med låseskruen.

2.1.4 Tilslutning af slangeboksen til hanen [fig. A7]:

1. Slut dysen **F** til slangen.
2. Drej en af de matchende adaptere **G** med uret på din hane.
3. Tilslut koblingsslangen til adapteren **G**.

2.1.5 Indsætning af batteriet [fig. A8-A10]:

ADVARSEL!

- Fare for kortslutning på grund af vand, der trænger ind i batteriholderen. Hold altid batterilugen lukket. Udskift en defekt batteriluge øjeblikkeligt før brug af produktet (se 5.4. Udskiftning af batterilugen). Indsæt ikke et batteri, hvis batterilugen er defekt. Fjern batteriet, når du ikke bruger produktet.

1. Åbn batterilugen ①.
2. Sæt batteriet ind i batteriholderen.
3. Luk batterilugen, indtil du hører et klik ②.
4. Sørg for, at batteriet er opladt, se 3.5 HVAD INDIKATOREN PÅ BATTERIPLADEREN BETYDER.

3. DRIFT



ADVARSEL!

Skade på grund af beskadiget vægbeslag.

Beskadigelse af vægbeslaget kan medføre, at produktet falder ned og forårsager skader på personer og dyr.

- Kontrollér vægbeslaget for skader, før du trækker slangen ind og ud. Brug ikke produktet, hvis vægbeslaget er beskadiget. Læg ikke ekstra belastning på vægbeslaget. Hold personer (især spædbørn) og kæledyr væk fra området under slangeboksen.



ADVARSEL!

Fare for skoldning på grund af overophedet vand fra slangen.

Vandet i slangen kan blive varmt i stærkt sollys.

- Kontrollér omhyggeligt vandets temperatur. Sprøjt ikke vand på personer.

3.1. Forberedelser:

- Betjen kun produktet ved temperaturer mellem 0°C og 40°C maks.
- Brug en fugtig klud eller handsker til at holde slangen i stærkt sollys.
- Undersøg, om produktet er blevet beskadiget.
- Brug ikke et defekt produkt.
- Hold børn væk fra produktet.
- Instruer personer i, hvordan produktet betjenes.
- Hvis du har problemer med produktet, se 7. FEJLFINDING.

3.2. Betjening af den fjernbetjente stopanordning [fig. C7]:

Den fjernbetjente stopanordning skifter til energibesparende tilstand efter ca. 1 time.

→ Tryk på knappen på slangeboksen, eller træk slangen en smule ud for at betjene den fjernbetjente stopanordning.

3.3. Sådan trækkes slangen ind og ud:



ADVARSEL!

Fare for at blive trukket ind og blive knust pga. automatisk slangefødning!

→ Stik ikke hænderne ind i indgangsstykket. Hold fingre, hår, tøj og genstande væk fra slangen og indgangsstykket. Hold ikke fast i slangen, når slangen føres ind. Hold børn væk fra produktet.



ADVARSEL!

Fare for personskade som følge af ukontrolleret slangefødning.

→ Slangen må ikke trækkes ind uden opsyn. Hold børn væk fra slangefødningen.

3.3.1 Sådan trækkes slangen ud:

1. Hold slangen mellem den fjernbetjente stopanordning og dysen.
2. Træk slangen ud til den ønskede længde.

3.3.2 Sådan trækkes slangen ind [fig. C6]:

1. Slangen kan trækkes ind ved hjælp af knappen på den fjernbetjente stopanordning eller på slangeboksen. Fjern alle forhindringer.
2. Kontrollér, at slangen ikke sidder fast.
3. Sørg for, at slangen kan trækkes tilbage uden stor modstand.
4. Hold ikke fast i slangen, når slangen føres ind.
5. For at starte slangefødningen skal du trykke kortvarigt på knappen på den fjernbetjente stopanordning eller på slangeboksen.

Tryk kortvarigt på knappen på den fjernbetjente stopanordning eller på slangeboksen, hvis du vil stoppe slangefødningen før tid. Slangefødningen stopper automatisk, når slangen er ført helt ind i slangeboksen.

Bemærk: Hastigheden på slangefødningen sænkes ca. 2 m foran slangeboksen for at beskytte dig selv og produktet. Se 7, hvis dette ikke virker. FEJLAFHJÆLPNING Langsom slangefødning fungerer ikke.

3.4. Opladning af batteriet [fig. C1, E1]

→ Brug kun en batterioplader fra Power for All Alliance, type: AL 1810 CV P4A (varenr. 14900) eller al 1830 CV P4A, se 8. Tilbehør/reservedele.



ADVARSEL!

Skader forårsaget af forkert spænding ved strømkilden.

→ Brug kun en strømkilde, hvis dens spænding svarer til spændingen på batteriopladeren.

Den intelligente ladeproces registrerer automatisk batteriets ladetilstand og oplader batteriet ved optimal ladestrøm afhængigt af batteriets temperatur og batterispænding.

Dette beskytter batteriet og holder det fuldt opladet, når det opbevares i batteriopladeren.

1. Åbn batterilugen.
2. Tryk på knappen på slangeboksen, og tag batteriet ud af batteriholderen.
3. Luk batterilugen.
4. Tilslut batteriopladeren til et strømudtag **J**.
5. Skub batteriet **H** i batteriopladeren **J**.

Bemærk: Når indikatoren for batteriopladeren  på opladeren blinker grønt, bliver batteriet ladet op.

Når indikatoren på batteriopladeren lyser konstant grønt, er batteriet fuldt opladet (ladetid, se 8. TEKNISKE DATA).

6. Kontrollér ladetilstanden med jævne mellemrum under opladning.
7. Når batteriet **H** er fuldt opladet, kan batteriet **H** frakobles batteriopladeren **J**.

3.5. Hvad indikatoren på batteriopladeren betyder

3.5.1 Indikatoren på batteriopladeren [fig. O2]:

Blinkene indikator på batteriopladeren 



Ladecyklingen angives ved at indikatoren på batteriopladeren  blinker.

Bemærk: Ladecyklingen er kun mulig, hvis batteriets temperatur er inden for det tilladte temperaturområde for opladning (0-45 °C).

Konstant oplysning af indikatoren på batteriopladeren 









Når indikatoren på batteriopladeren  lyser konstant, betyder det, at batteriet er ladet fuldstændigt op, eller at batteriets temperatur er uden for det tilladte temperaturområde for opladning, og at batteriet derfor ikke kan lades op. Så snart det tilladte temperaturområde er nået, oplades batteriet.

Hvis batteriet ikke er sat i, angiver det konstante lys fra indikatoren på batteriopladeren , at stikket er sat i strømudtaget og batteriopladeren er klar til brug.

3.5.2 Indikatoren på batteriopladeren på produktet [fig. B11]:

Når slangefødningen er startet, vises indikatoren for batteriets ladetilstand i 5 sekunder.

Indikator for batteriets ladestatus	Batteriladestatus
 og  lyser grønt	67-100 % opladet
 og  lyser grønt	34-66 % opladet
 lyser grønt	11-33 % opladet
 blinker grønt	0-10 % opladet

→ Når LED-indikatoren  blinker grønt, skal batteriet oplades.

→ Hvis fejl-LED-indikatoren  lyser eller blinker, se 7. FEJLFINDING.

4. VEDLIGEHOLDELSE



ADVARSEL!

Fare for kortslutning på grund af vand på batteriet og batteriopladeren.

→ Brug ikke vand til rengøring. Tør batteriets overflade og kontakter, inden det sættes i batteriopladeren.

4.1. Udskiftning af slangen:

→ Slangen må kun udskiftes af en GARDENA-servicepartner. Brug kontaktoplysningerne på bagsiden.

4.2. Rengøring af slangeboksen:

→ Rengør slangeboksen i batteriholderen med en tør, ren klud.

4.3. Rengøring af batteriet og batteriopladeren:

4.3.1 Rengøring af batteriet:

→ Brug en blød, ren og tør børste til at rengøre ventilationsåbningerne og batteriets kontakter af og til.

4.3.2 Rengøring af batteriopladeren:

→ Brug en blød, tør klud til at rengøre kontakterne og plastikdelene.

4.4. Udskiftning af batterilugen [fig. D1-D3]:

Krav: Ny batteriluge, varenr. 18640-00.600.21

1. Åbn batterilugen meget som muligt.
2. Brug en skruetrækker til at skubbe de to låsekroge indad, og hold dem nede.
3. Åbn batterilugen, indtil du kan fjerne den.
4. Sæt den nye batteriluge i, og luk den, indtil du hører et klik.

4.5. Udskiftning af batteriet [fig. B1-B4]:

Når du køber produktet, er der allerede sat et batteri af **typen CR 2032 3V** den fjernbetjente stopanordning.



ADVARSEL!

Risiko for eksplosion og kortslutning på grund af opvarmet batteri.

- Beskyt batteriet mod varme, f.eks. mod vedvarende sollys og ild.
- Beskyt batteriet mod snavs, vand og fugt.



ADVARSEL!

Hvis batteriet sluges, kan det forårsage interne skader.

- Hvis CR 2032-batteriet sluges, kan det medføre organskader og dødsfald på grund af skadelige kemiske reaktioner.
- Opbevar batterier utilgængeligt for børn.
 - Hvis der er mistanke om, at et batteri er blevet slugt, skal du straks søge lægehjælp.

- Hold børn væk fra batteriet.
- Åbn batterirummet mod uret med en mønt eller selve batteriet. Udskift det brugte batteri med et nyt af **type CR 2032 3V**.
- Sørg for, at pluspolen peger mod dig.
- Luk batterirummet med uret med en mønt eller selve batteriet.
- Opbevar brugte batterier utilgængeligt for børn.
- Bortskaf det brugte batteri korrekt, se 11. BORTSKAFFELSE.

4.6. Udskiftning af den fjernbetjente stopanordning (hvis den er defekt) [fig. C1-C7]:

- Hvis du vil have en ny fjernbetjent stopanordning, varenr. 18640-00.610.00, skal du kontakte GARDENA Service (se 10. SERVICE).
- Når der købes en ny fjernbetjent stopanordning, er der allerede sat et batteri af **typen CR 2032 3V** i den fjernbetjente stopanordning.

4.6.1 Fjernelse af den fjernbetjente stopanordning fra slangen [fig. C2-C3]:

- Åbn batterilugen.
- Fjern batteriet fra batteriholderen.
- Løsn begge skruer fra den fjernbetjente stopanordning.
- Fjern radiostopperen fra slangen.

4.6.2 Montering af den nye fjernbetjente stopanordning på slangen og tilslutning til slangeboksen [fig. C4-C7]:

- Skrue den nye fjernbetjente stopanordning på slangen.
- Tryk på knappen og hold den nede på slangeboksen.
- Sæt samtidig batteriet i batteriholderen, indtil de 4 LED-indikatorer blinker.
- Slip knappen på slangeboksen.
- Du har 10 sekunder til at trykke kortvarigt på knappen på den nye trådløse stopanordning.
Den fjernbetjente stopanordning er koblet til slangeboksen. De 4 LED-indikatorer blinker ikke længere.
- For at starte radiomodtageren skal du klikke på knappen på slangeboksen.

5. NEDLUKNING OG OPBEVARING

- Tag trykket af slangen, når den ikke er i brug i længere tid.
Vægslangeboksen kan stå udenfor i en trykløs tilstand i vintermånederne.
- Tag batteriet ud.
- Opbevar produktet og batteriet utilgængeligt for børn.
- Tøm slangen fuldstændigt, før du opbevarer slangeboksen. Lad motoren køle af, før du opbevarer slangeboksen.
- Produktet må kun opbevares ved temperaturer på -20 - +50 °C.

6. FEJLFINDING

Problem	Mulig årsag	Afhjælpning
---------	-------------	-------------

Den fjernbetjente stopanordning virker ikke.	Radiomodtageren er slukket for at spare strøm.	→ Klik kortvarigt på knappen på slangeboksen [fig. B13], eller træk slangen ca. 50 cm. ud.
	Batteriet er afladet.	→ Udskift batteriet, se 4.3 Udskiftning af batteriet.
	Den fjernbetjente stopanordning er defekt.	→ Kontakt GARDENA Service.
Langsom slangefødning fungerer ikke.	Slangen er blevet afbrudt eller den fjernbetjente stopanordning flyttet, eller batteriet blev ikke sat i, da slangen blev trukket ud. Slangeboksen skal omkonfigurere afstanden til den fjernbetjente stopanordning.	→ Rul slangen et par meter ud, og lad den blive trukket ind, indtil den stopper.
Slangefødning starter eller stopper ikke.	Den kraft, der kræves for at trække slangen tilbage, er for høj. F.eks. ved at hægte slangen.	→ Fjern alle forhindringer. Kontrollér, at slangen ikke sidder fast. Hold ikke fast i slangen, når slangen føres ind.
Slangefødning starter eller stopper ikke. LED-indikatoren blinker grønt [fig. C5].	Batteriet er fladt.	→ Oplad batteriet.
Slangefødning starter eller stopper ikke. Fejl-LED lyser rødt [fig. C5].	Batteriets temperatur er uden for det tilladte område. Der er vanddråber eller fugt mellem batterikontakterne på vægslangeboksen.	→ Vent, indtil batteriet eller produktets temperatur igen er mellem 0-40°. → Brug en tør klud til at fjerne vanddråber eller fugt.
Slangefødning starter eller stopper ikke. Fejl-LED blinker rødt [fig. C5].	Produktet er defekt.	→ Kontakt GARDENA Service.
Slangefødning starter eller stopper ikke. Fejl-LED lyser ikke [fig. C5].	Batteriet er ikke sat helt ind i batteriholderen. Batteriet er defekt. Produktet er defekt.	→ Sæt batteriet helt ind i batteriholderen, indtil du hører et klik. → Udskift batteriet. → Kontakt GARDENA Service.
Ladecyklus ikke mulig.	Batteriet er ikke (rigtigt) tilsluttet. Batterikontakterne er snavsede. Batteriet er defekt.	→ Tilslut batteriet til batteriopladeren ordentligt. → Rengør batteriets kontakter (f.eks. ved flere gange at tilslutte og frakoble det flere gange). Udskift om nødvendigt batteriet. → Udskift batteriet.
Indikatoren for batteriopladningen lyser ikke [fig. E1].	Batteriopladerens stik er ikke sat (rigtigt) i. Strømuttaget, strømkablet eller batteriopladeren er defekt.	→ Sæt stikket helt ind i strømuttaget. → Kontrollér netspændingen. Få om nødvendigt batteriopladeren eftersat af en autoriseret forhandler eller af GARDENA Service.

7. TEKNISKE DATA

Ledningsfri vægslangeboks	Enhed	Værdi (Varenr. 18640)	Værdi (Varenr. 18642)	Værdi (Varenr. 18645)	Værdi (Varenr. 18647)
Slange-længde	m	35	35	40	40
Vægt (uden batteri, vægbeslag, vand)	kg	12,09	12,09	12,74	12,74
Intern SRD (kortdistanceradioantennen)	Enhed	Værdi			
Spænding	V (DC)	3			
Frekvensområde	MHz	868			

Maksimal transmis- sionseffekt	mW	0,3
	dBm	-5
Frekvensområde uden forhindringer (ca.)	m	60
Systembatteri PBA 18 V 2,5 Ah W-B	Enhed	Værdi (varenr. 14903)
Batterispænding	V (DC)	18
Batterikapacitet	Ah	2,5
Antal celler (Li-ion)		5

Egnede batterioplade-
re til POWER FOR ALL-
systemet

AL 1810 CV/AL 1815 CV/AL1820 CV/AL 1830 CV/
AL 1880 CV

Batterioplader AL 1810 CV P4A	Enhed	Værdi (varenr. 14900)
Netspænding	V (AC)	220-240
Netfrekvens	Hz	50-60
Nominel effekt	W	26
Batteriladespænding	V (DC)	18
Maks. batteriladestrøm	mA	1000
Batteriladetid 80 %/97-100 % (ca.)	min.	32/45
PBA 18 V 2,0Ah W-B	min.	40/60
PBA 18 V 2,5 Ah W-B	min.	64/95
PBA 18 V 4,0 Ah W-C		
Tilladt temperaturområde for opladning	°C	0-45
Vægt i henhold til EPTA- Procedure 01:2014	kg	0,17
Beskyttelsesklasse		/II
Egnede batterier til POWER FOR ALL-systemet		PBA 18V

8. TILBEHØR/RESERVEDELE

GARDENA-system- batteri P4A PBA 18 V/45 P4A PBA 18 V/72	Batteri til yderligere driftstid eller til udskiftning.	Varenr. 14903 Varenr. 14905
GARDENA-BATTERIO- PLADERE AL 1810 CV P4A AL 1830 CV P4A	Til opladning af PBA 18 V..W-... batterier til POWER FOR ALL-systemet.	Varenr. 14900 Varenr. 14901
Fjernbetjent stopanord- ning	Fjernbetjent stopanordning til slangebødning.	Varenr. 18640- 00.610.00
Batteriluge	Luge til beskyttelse af batte- riet på slangeboksen.	Varenr. 18640- 00.600.21
vægbeslag	Vægbeslag til slangebok- sen.	Varenr. 18620- 00.600.12

9. SERVICE

Kontakt os på adressen på bagsiden.

10. BORTSKAFFELSE

10.1. Bortskaffelse af slangeboksen:

(i henhold med 2012/19/EU/S.I. 2013 nr. 3113):



Produktet må ikke bortskaffes med normalt husholdningsaf-
fald. Det skal bortskaffes iht. de gældende lokale miljøfors-
krifter.

1. Tøm slangen fuldstændigt, før du bortskaffer slangeboksen.
2. Bortskaf produktet gennem din lokale genbrugsstation.

10.2. Bortskaffelse af batterioplader og batteri:



Batteriopladeren og batteriet indeholder litium-ion-celler, som
skal bortskaffes adskilt fra almindeligt husholdningsaffald ved
slutningen af deres levetid.

Li-ion

1. Afled litium-ion-cellerne helt (kontakt GARDENA Service vedrørende dette).
2. Sørg for, at litium-ion-cellekontakterne ikke kortsluttes ved at anbringe tape over dem.
3. Bortskaf litium-ion-cellerne på korrekt vis på eller via den lokale genbrugsstation.
4. Bortskaf kun batteriet med polen blottet

el Αυτόματο επιτοίχιο καρούλι λάστιχου PowerRoll XL/PowerRoll XXL

Μετάφραση των πρωτότυπων οδηγιών

1. ΠΡΟΕΙΔΟΠΟΙΗΣΕΙΣ ΑΣΦΑΛΕΙΑΣ	34
2. ΣΥΝΑΡΜΟΛΟΓΗΣΗ.	35
3. ΛΕΙΤΟΥΡΓΙΑ	36
4. ΣΥΝΤΗΡΗΣΗ.	37
5. ΠΑΡΟΠΛΙΣΜΟΣ ΚΑΙ ΦΥΛΑΞΗ	38
6. ΑΝΤΙΜΕΤΩΠΙΣΗ ΠΡΟΒΛΗΜΑΤΩΝ.	38
7. ΤΕΧΝΙΚΑ ΣΤΟΙΧΕΙΑ.	39
8. ΑΞΕΣΟΥΑΡ/ΑΝΤΑΛΛΑΚΤΙΚΑ.	39
9. ΣΕΡΒΙΣ	39
10. ΑΠΟΡΡΙΨΗ	39

1. ΠΡΟΕΙΔΟΠΟΙΗΣΕΙΣ ΑΣΦΑΛΕΙΑΣ

1.1. Επεξήγηση των συμβόλων:



→ Διαβάστε το εγχειρίδιο χρήσης.



→ Μην ανοίγετε μόνοι σας το καρούλι λάστιχου. Οι επισκευές μπορούν να πραγματοποιηθούν μόνο από το τμήμα σέρβις της GARDENA.

1.2. Γενικές προειδοποιήσεις ασφαλείας:

- Διαβάστε προσεκτικά τις οδηγίες χρήσης και φυλάξτε τις για αναφορά.
- Το νερό από το λάστιχο δεν είναι κατάλληλο για πόση.
- Αφαιρέστε την μπαταρία όταν δεν χρησιμοποιείτε το προϊόν.
- Μην χρησιμοποιείτε το προϊόν σε εκρηκτικές ατμόσφαιρες.
- Μην χρησιμοποιείτε το προϊόν αν υπό την επήρεια ναρκωτικών, αλκοόλ ή φαρμάκων.
- Χρησιμοποιείτε το προϊόν μόνο σε θερμοκρασίες μεταξύ 0 °C και 40 °C.
- Για να αποφύγετε την είσοδο νερού στις επαφές της μπαταρίας, μην αφήνετε ένα κατεστραμμένο λάστιχο να εισέλθει στο καρούλι λάστιχου.
- Διατηρείτε πάντα το καπάκι της μπαταρίας κλειστό, για να μην εισχωρήσει νερό στις επαφές της μπαταρίας.
- Προστατεύετε την μπαταρία και τις επαφές της από την υγρασία και τη βροχή.
- Μην χρησιμοποιείτε το προϊόν σε συνθήκες βροχής ή υγρασίας.
- Μην ψεκάζετε το καρούλι λάστιχου με νερό όταν το καπάκι της μπαταρίας είναι ανοιχτό.
- Μην ψεκάζετε νερό στη θήκη τροφοδότησης του καρουλιού λάστιχου.
- Όταν κλείνετε το καπάκι της μπαταρίας, βεβαιωθείτε ότι έχει ασφαλιστεί στη θέση του και ότι δεν παρεμποδίζεται.

1.3. Προοριζόμενη χρήση:

Το αυτόματο επιτοίχιο καρούλι λάστιχου GARDENA προορίζεται για την άρδευση φυτών, γρασιδιού και περιοχών με χορτάρι σε ιδιωτικούς οικιακούς και μη επαγγελματικούς κήπους. Δεν πρέπει να χρησιμοποιείται σε δημόσιες εγκαταστάσεις, πάρκα, αθλητικές εγκαταστάσεις, δρόμους ή στη γεωργία και τη δασοκομία. Το καρούλι λάστιχου είναι κατάλληλο μόνο για χρήση σε εξωτερικούς χώρους. Δεν είναι κατάλληλο για μόνιμη σύνδεση υπό πίεση στην οικιακή σύνδεση νερού. Προορίζεται μόνο για την άντληση νερού.

1.4. Προειδοποιήσεις ασφαλείας για την μπαταρία CR 2032 3V:

- Κρατήστε τα παιδιά μακριά από την μπαταρία.
- Χρησιμοποιείτε την μπαταρία μόνο όταν είναι στεγνή.
- Μην χρησιμοποιείτε τροποποιημένες ή κατεστραμμένες μπαταρίες.
- Διατηρείτε την μπαταρία μακριά από πηγές θερμότητας, όπως θερμάστρες, κεριά, σόμπες και γυμνές φλόγες. Η επαφή με τη θερμότητα μπορεί να

προκαλέσει θραύση, διαρροή ή έκρηξη της μπαταρίας.

- Απορρίψτε την μπαταρία με τον πόλο καλυμμένο με ταινία, καθώς εάν αφήσετε τον πόλο εκτεθειμένο μπορεί να προκαλέσει βραχυκύκλωμα (κίνδυνος έκρηξης και πυρκαγιάς).

1.5. Προειδοποιήσεις ασφαλείας για μπαταρίες και φορτιστές μπαταριών:



Διαβάστε όλες τις προειδοποιήσεις και οδηγίες ασφαλείας.

Η μη τήρηση των προειδοποιήσεων και οδηγιών ασφαλείας μπορεί να προκαλέσει ηλεκτροπληξία, πυρκαγιά ή/και σοβαρό τραυματισμό.

Αποθηκεύστε αυτές τις οδηγίες σε ασφαλές μέρος. Χρησιμοποιείτε τον φορτιστή μπαταρίας μόνο αν είστε εξοικειωμένοι με όλες τις λειτουργίες του και μπορείτε να τις εκτελέσετε χωρίς περιορισμό ή μόνο αν έχετε λάβει τις κατάλληλες οδηγίες.

- **Μην χρησιμοποιείτε το προϊόν σε εκρηκτικές ατμόσφαιρες.**
- **Να επιβλέπετε τα παιδιά κατά τη διάρκεια της χρήσης, του καθαρισμού και της συντήρησης του προϊόντος.** Αυτό γίνεται για να διασφαλίσετε ότι τα παιδιά δεν παίζουν με τον φορτιστή μπαταρίας.
- Φορτίζετε αποκλειστικά μπαταρίες ιόντων λιθίου του τύπου συστήματος POWER FOR ALL PBA 18V με χωρητικότητα 1,5 Ah ή μεγαλύτερη (5 στοιχεία μπαταρίας ή περισσότερα). Η τάση μπαταρίας πρέπει να συμφωνεί με την τάση φόρτισης της μπαταρίας του φορτιστή μπαταρίας. Μην φορτίζετε μη επαναφορτιζόμενες μπαταρίες. Διαφορετικά, υπάρχει κίνδυνος πυρκαγιάς και έκρηξης.
-  Μην εκθέτετε τον φορτιστή μπαταρίας σε συνθήκες βροχής ή υγρασίας. Σε περίπτωση εισχώρησης νερού στο μηχάνημα, αυξάνεται ο κίνδυνος ηλεκτροπληξίας.
- **Να διατηρείτε τον φορτιστή μπαταρίας καθαρό.** Η βρωμιά μπορεί να προκαλέσει ηλεκτροπληξία.
- **Να ελέγχετε πάντα τον φορτιστή μπαταρίας, το καλώδιο και το βύσμα πριν από τη χρήση. Μην χρησιμοποιείτε τον φορτιστή μπαταρίας αν παρατηρήσετε οποιαδήποτε ζημιά. Μην ανοίγετε μόνοι σας τον φορτιστή μπαταρίας. Βεβαιωθείτε ότι οι επισκευές πραγματοποιούνται μόνο από εξειδικευμένο προσωπικό που χρησιμοποιεί μόνο γνήσια ανταλλακτικά.** Αν οι φορτιστές μπαταρίας, τα καλώδια και τα βύσματα υποστούν ζημιά, αυξάνεται ο κίνδυνος ηλεκτροπληξίας.
- **Μην χρησιμοποιείτε τον φορτιστή μπαταρίας σε εύκολα εύφλεκτες επιφάνειες (π.χ. χαρτί, υφάσματα κ.λπ.) ή σε εύφλεκτα περιβάλλοντα.** Υπάρχει κίνδυνος πυρκαγιάς λόγω της θέρμανσης του φορτιστή μπαταρίας κατά τη φόρτιση.
- Αν το καλώδιο σύνδεσης πρέπει να αντικατασταθεί, αυτό πρέπει να γίνει από την GARDENA ή από ένα εξουσιοδοτημένο κέντρο σέρβις μετά την πώληση για τα μηχανήματα GARDENA, ώστε να αποφευχθούν οι κίνδυνοι για την ασφάλεια.
- Μην χρησιμοποιείτε το προϊόν όταν το φορτίζετε.
- **Αυτές οι προειδοποιήσεις ασφαλείας ισχύουν μόνο για μπαταρίες ιόντων λιθίου του συστήματος POWER FOR ALL PBA 18V.**
- **Χρησιμοποιείτε την μπαταρία μόνο με προϊόντα από τους κατασκευαστές συστημάτων POWER FOR ALL.** Μόνο με αυτόν τον τρόπο μπορείτε να προστατεύσετε την μπαταρία από επικίνδυνη υπερφόρτωση.
- **Χρησιμοποιείτε μόνο φορτιστή μπαταρίας που συνιστώνται από τον κατασκευαστή για τη φόρτιση μπαταριών.** Ένας φορτιστής μπαταρίας που είναι κατάλληλος για έναν τύπο μπαταρίας μπορεί να δημιουργήσει κίνδυνο πυρκαγιάς αν χρησιμοποιηθεί με άλλες μπαταρίες.
- **Η μπαταρία παρέχεται μερικώς φορτισμένη.** Για να εξασφαλίσετε την πλήρη απόδοση της μπαταρίας, πρέπει να φορτίσετε πλήρως την μπαταρία στον φορτιστή μπαταρίας προτού τη χρησιμοποιήσετε προϊόν για πρώτη φορά. **Κρατήστε τις μπαταρίες μακριά από παιδιά.**
- **Μην ανοίγετε την μπαταρία.** Υπάρχει κίνδυνος βραχυκύκλωματος.
- **Αν η μπαταρία έχει υποστεί ζημιά ή δεν χρησιμοποιείται σωστά, μπορεί να διαφύγουν αναθυμιάσεις. Η μπαταρία μπορεί να καεί ή να εκραγεί.** Βεβαιωθείτε ότι η περιοχή αερίζεται καλά και αναζητήστε ιατρική βοήθεια σε περίπτωση που αντιμετωπίσετε ανεπιθύμητες ενέργειες. Οι αναθυμιάσεις μπορεί να ερεθίσουν το αναπνευστικό σύστημα.
- **Σε περίπτωση ακατάλληλης χρήσης ή ζημιάς της μπαταρίας, μπορεί να διαφύγει εύφλεκτο υγρό από την μπαταρία. Αποφύγετε την επαφή με αυτό. Σε περίπτωση τυχιάς επαφής, ξεπλύνετε με νερό. Αν το υγρό εισέλθει στα μάτια σας, ζητήστε επιπλέον ιατρική βοήθεια.** Το υγρό μπαταρίας που διαρρέει μπορεί να προκαλέσει ερεθισμό του δέρματος ή εγκαύματα.
- **Αν η μπαταρία είναι ελαττωματική, μπορεί να διαρρεύσει υγρό και να βραχύνει παρακείμενα αντικείμενα. Ελέγξτε τα εξαρτήματα που επηρεάζονται.** Καθαρίστε τα ή αντικαταστήστε τα, αν είναι απαραίτητο.
- **Μην βραχυκυκλώνετε την μπαταρία. Όταν δεν χρησιμοποιείτε την μπαταρία, πρέπει να την φυλάσσετε μακριά από συνδετήρες, νομίσματα, κλειδιά, καρφιά, βίδες ή άλλα μικρά μεταλλικά αντικείμενα, που μπορεί να προκαλέσουν ένωση των πόλων.** Τυχόν βραχυκύκλωμα μεταξύ των επαφών της μπαταρίας μπορεί να προκαλέσει εγκαύματα ή πυρκαγιά.
- **Οι επαφές της μπαταρίας μπορεί να έχουν αναπτύξει υψηλή θερμοκρασία μετά τη χρήση. Προσέξτε τις καυτές επαφές όταν αφαιρείτε την μπαταρία.**
- **Η μπαταρία μπορεί να υποστεί ζημιά από αιχμηρά αντικείμενα, όπως καρφιά ή κατσαβίδια, ή με άσκηση εξωτερικής δύναμης.** Μπορεί να προκύψει εσωτερικό βραχυκύκλωμα προκαλώντας καύση, καπνό, έκρηξη ή υπερθέρμανση της μπαταρίας.
- **Μην εκτελείτε ποτέ εργασίες σέρβις σε μπαταρίες που έχουν υποστεί ζημιά.** Όλες οι εργασίες συντήρησης των μπαταριών θα πρέπει να εκτελούνται μόνο από τον κατασκευαστή ή από εξουσιοδοτημένα κέντρα σέρβις μετά την πώληση.

-  **Προστατεύετε την μπαταρία από τη θερμότητα, όπως την παρατεταμένη έκθεση στο ηλιακό φως, τη φωτιά, τις ακαθαρσίες, το νερό και την υγρασία. Υπάρχει κίνδυνος έκρηξης και βραχυκύκλωματος.**

- Διατηρείτε πάντα το καπάκι της μπαταρίας κλειστό.
- Αντικαταστήστε το ελαττωματικό καπάκι της μπαταρίας αμέσως πριν χρησιμοποιήσετε το προϊόν, βλ. 5.4 Αντικατάσταση του καπακιού της μπαταρίας.
- Μην τοποθετείτε την μπαταρία, αν το καπάκι της μπαταρίας είναι ελαττωματικό.

- **Χρησιμοποιείτε και αποθηκεύετε την μπαταρία μόνο σε θερμοκρασία περιβάλλοντος μεταξύ -20 °C και +50 °C.** Μην αφήνετε την μπαταρία στο αυτοκίνητο, π.χ. το καλοκαίρι. Σε θερμοκρασίες < 0 °C, η απόδοση μπορεί να μειωθεί ανάλογα με τη συσκευή.

- **Φορτίζετε την μπαταρία μόνο σε θερμοκρασία περιβάλλοντος μεταξύ 0 °C και +45 °C.** Η φόρτιση εκτός του εύρους θερμοκρασίας μπορεί να προκαλέσει ζημιά στην μπαταρία και να αυξήσει τον κίνδυνο πυρκαγιάς.
- **Μετά τη χρήση, αφήστε την μπαταρία να κρυώσει για τουλάχιστον 30 λεπτά προτού τη φορτίσετε ή την αποθηκεύσετε.**

1.6. Πρόσθετες προειδοποιήσεις ηλεκτρικής ασφαλείας:



ΚΙΝΔΥΝΟΣ!

Κίνδυνος καρδιακής ανακοπής!

Το προϊόν και το ασύρματο στοπ δημιουργούν ηλεκτρομαγνητικό πεδίο κατά τη διάρκεια της λειτουργίας. Αυτό το ηλεκτρομαγνητικό πεδίο μπορεί να επηρεάσει τη λειτουργικότητα ενεργών ή παθητικών ιατρικών εμφυτευμάτων (π.χ. βηματοδότες), που ενδέχεται να προκαλέσουν σοβαρό τραυματισμό ή θάνατο.

- Προτού χρησιμοποιήσετε αυτό το προϊόν, συμβουλευτείτε τον γιατρό σας και τον κατασκευαστή του εμφυτεύματός σας.

2. ΣΥΝΑΡΜΟΛΟΓΗΣΗ



ΚΙΝΔΥΝΟΣ!

Κίνδυνος ασφυξίας.

Υπάρχει κίνδυνος πνιγμού για τα μικρά παιδιά λόγω της πλαστικής σακούλας (polybag).

- Απομακρύνετε τα μικρά παιδιά κατά τη διάρκεια της συναρμολόγησης του προϊόντος.

Περιεχόμενο συσκευασίας [βλ. σελίδα 2]:

A 1 καρούλι λάστιχου	E 3 ροδέλες
B 1 επιποχίο στήριγμα	F 1 μπεκ
C 3 καβίλια	G 3 συνδέσεις βρύσης
D 3 βίδες	K 1 μπαταρία, τύπου CR 2032 3V
H 1 φορτιστής μπαταρίας, κωδ. 14900	J 1 μπαταρία συστήματος, κωδ. 14903

Τα **H** και **J** δεν περιλαμβάνονται στους κωδ. 18640-55, 18642-55, 18645-55, 18647-55

2.1. Τοποθέτηση του επιποχίου καρουλιού λάστιχου:



ΠΡΟΕΙΔΟΠΟΙΗΣΗ!

Ζημιά όταν χρησιμοποιείτε εσφαλμένες βίδες και καβίλιες.

Αν χρησιμοποιήσετε εσφαλμένες βίδες και καβίλιες, μπορεί να προκληθεί πτώση του προϊόντος.

- Χρησιμοποιήστε τις βίδες και τις καβίλιες που παρέχονται μόνο για τοίχους από σκυρόδεμα (σοβάς έως 1 cm). Για άλλο τοίχο (όπως ξύλινους τοίχους ή συμπαγή τοιχοποιία), χρησιμοποιήστε τις κατάλληλες βίδες και καβίλιες. **Μην** χρησιμοποιείτε τις παρεχόμενες βίδες και καβίλιες σε διαφορετικό τοίχο. Εάν έχετε οποιαδήποτε αβίαση, επικοινωνήστε με το τμήμα εξυπηρέτησης της GARDENA.



ΠΡΟΣΟΧΗ!

Κίνδυνος σύνθλιψης μεταξύ του προϊόντος και του στηρίγματος.

Το προϊόν μπορεί να περιστραφεί κατά 180°. Τα μέρη του σώματος που έχουν πιαστεί μεταξύ του προϊόντος και του στηρίγματος μπορεί να τραυματιστούν.

- Μην βάζετε τα χέρια σας ανάμεσα στο προϊόν και το στηρίγμα. Βεβαιωθείτε ότι δεν υπάρχουν άλλα άτομα στην περιοχή του προϊόντος.

2.1.1 Επιλογή της θέσης τοποθέτησης:

- Επιλέξτε μια θέση τοποθέτησης στην οποία το καρούλι λάστιχου δεν είναι προσβάσιμο από παιδιά.
- Επιλέξτε μια θέση από την οποία το νερό από πιθανώς ελαττωματικό λάστιχο δεν μπορεί να εισχωρήσει στο σπίτι σας.
- Επιλέξτε μια θέση τοποθέτησης που προστατεύεται από το άμεσο ηλιακό φως.
- Επιλέξτε ένα συμπαγή τοίχο που μπορεί να αντέξει το βάρος του επιτοίχιου καρουλιού λάστιχου.
- Επιλέξτε έναν επίπεδο τοίχο για να αποτρέψετε την πτώση του επιτοίχιου καρουλιού λάστιχου.
- Επιλέξτε μια σταθερή επιφάνεια για να εξασφαλίσετε σταθερό πάτημα κατά την εγκατάσταση.
- Εάν έχετε οποιαδήποτε απορία, επικοινωνήστε με το τμήμα εξυπηρέτησης της GARDENA.

2.1.2 Τοποθέτηση του επιτοίχιου στηρίγματος [Εικ. A1–A5]:

- Χαλαρώστε τη βίδα ασφάλισης και τραβήξτε το καρούλι λάστιχου **A** έξω από το επιτοίχιο στηρίγμα **B**.
- Σχεδιάστε 3 οπές διάτρησης χρησιμοποιώντας το επιτοίχιο στηρίγμα **B** και ένα αλφάδι.
- Διανοίξτε με μύτη τρυπανιού 8 mm τις 3 οπές διάτρησης στον τοίχο.
- Εισαγάγετε 3 βύσματα τοίχου **C** στις 3 οπές.
- Βιδώστε το επιτοίχιο στηρίγμα στον τοίχο με τις 3 βίδες **D** (μέγεθος κλειδιού 10 mm) και τις 3 ροδέλες **E**.

2.1.3 Τοποθέτηση του καρουλιού λάστιχου στο επιτοίχιο στηρίγμα [Εικ. A6]:

ΠΡΟΕΙΔΟΠΟΙΗΣΗ!

Τραυματισμός από πρόσκρουση λόγω πτώσης του προϊόντος
Η λανθασμένη συναρμολόγηση μπορεί να προκαλέσει πτώση του προϊόντος και τραυματισμό ατόμων και ζώων που βρίσκονται από κάτω.

- Κρατήστε μακριά τα νήπια και τα κατοικίδια κατά τη συναρμολόγηση του προϊόντος. Χρησιμοποιήστε το επιτοίχιο στηρίγμα μόνο για να κρεμάσετε το επιτοίχιο καρούλι λάστιχου.

- Βεβαιωθείτε ότι πατάτε σταθερά και μεταφέρετε το καρούλι λάστιχου **A** όσο το δυνατόν πιο κοντά στο σώμα.
 - Μην βάζετε τα χέρια σας ανάμεσα στο καρούλι λάστιχου **A** και το επιτοίχιο στηρίγμα **B** κατά την εγκατάσταση.
 - Με τα δύο χέρια, τοποθετήστε το καρούλι λάστιχου **A** επάνω στο επιτοίχιο στηρίγμα **B**.
- Ασφαλίστε το καρούλι λάστιχου **A** με τη βίδα ασφάλισης.

2.1.4 Σύνδεση του καρουλιού λάστιχου στη βρύση [Εικ. A7]:

- Συνδέστε το μπεκ **F** στο λάστιχο.
- Στρέψτε έναν από τους αντίστοιχους συνδέσμους βρύσης **G** δεξιόστροφα στη βρύση.
- Συνδέστε το λάστιχο σύνδεσης στον σύνδεσμο βρύσης **G**.

2.1.5 Τοποθέτηση της μπαταρίας [Εικ. A8–A10]:

ΠΡΟΕΙΔΟΠΟΙΗΣΗ!

- **Κίνδυνος βραχυκυκλώματος λόγω εισροής νερού στη θήκη μπαταρίας.** Διατηρείτε πάντα το καπάκι της μπαταρίας κλειστό. Αντικαταστήστε το ελαττωματικό καπάκι της μπαταρίας αμέσως πριν χρησιμοποιήσετε το προϊόν (βλ. 5.4. Αντικατάσταση του καπακιού της μπαταρίας). Μην τοποθετείτε την μπαταρία, αν το καπάκι της μπαταρίας είναι ελαττωματικό. Αφαιρέστε την μπαταρία όταν δεν χρησιμοποιείτε το προϊόν.

- Ανοίξτε το καπάκι της μπαταρίας ①.
- Τοποθετήστε την μπαταρία πλήρως μέσα στη θήκη μπαταρίας.
- Κλείστε το καπάκι μπαταρίας μέχρι να ασφαλίσει στη θέση του ②.
- Βεβαιωθείτε ότι η μπαταρία είναι φορτισμένη, βλ. 3.5 ΤΙ ΣΗΜΑΙΝΟΥΝ ΟΙ ΕΝΔΕΙΞΕΙΣ ΦΟΡΤΙΣΗΣ ΜΠΑΤΑΡΙΑΣ.

3. ΛΕΙΤΟΥΡΓΙΑ



ΠΡΟΕΙΔΟΠΟΙΗΣΗ!

Τραυματισμός από πρόσκρουση λόγω κατεστραμμένου επιτοίχιου στηρίγματος.

Τυχόν ζημιά στο επιτοίχιο στηρίγμα μπορεί να προκαλέσει πτώση του προϊόντος και τραυματισμό σε άτομα και ζώα που βρίσκονται από κάτω.

- Ελέγξτε το επιτοίχιο στηρίγμα για ζημιά πριν τραβήξετε το λάστιχο προς τα μέσα και προς τα έξω. Μην χρησιμοποιείτε το προϊόν αν το επιτοίχιο στηρίγμα έχει υποστεί ζημιά. Μην ασκείτε πρόσθετη πίεση στο επιτοίχιο στηρίγμα. Κρατήστε τα άτομα (ειδικά τα νήπια) και τα κατοικίδια ζώα μακριά από την περιοχή κάτω από το καρούλι λάστιχου.



ΠΡΟΣΟΧΗ!

Κίνδυνος εγκαυμάτων λόγω θερμασμένου νερού από το λάστιχο.

Το νερό στο λάστιχο μπορεί να θερμανθεί στο έντονο ηλιακό φως.

- Ελέγξτε προσεκτικά τη θερμοκρασία του νερού. Μην ψεκάζετε ανθρώπους με το νερό.

3.1. Προετοιμασία:

- Χρησιμοποιείτε το προϊόν μόνο σε θερμοκρασίες μεταξύ 0 °C και 40 °C.
- Χρησιμοποιείτε ένα υγρό πανί ή γάντια για να πιάσετε το λάστιχο στο έντονο ηλιακό φως.
- Ελέγξτε το προϊόν για τυχόν ζημιά.
- Μην χρησιμοποιείτε ελαττωματικά προϊόντα.
- Κρατήστε τα παιδιά μακριά από το προϊόν.
- Ενημερώστε τα άτομα σχετικά με τον τρόπο χειρισμού του προϊόντος.
- Αν έχετε προβλήματα με το προϊόν, βλ. 7. ΕΠΙΛΥΣΗ ΠΡΟΒΛΗΜΑΤΩΝ.

3.2. Λειτουργία του ασύρματου στοπ [Εικ. C7]:

Το ασύρματο στοπ μεταβαίνει σε λειτουργία εξοικονόμησης ενέργειας μετά από περίπου 1 ώρα.

- Για να θέσετε σε λειτουργία το ασύρματο στοπ, πιέστε το κουμπί στο καρούλι λάστιχου ή τραβήξτε ελαφρώς το λάστιχο προς τα έξω.

3.3. Τράβηγμα του λάστιχου προς τα μέσα και προς τα έξω:



ΠΡΟΣΟΧΗ!

Κίνδυνος τραβήγματος προς τα μέσα και σύνθλιψης λόγω αυτόματης τροφοδότησης λάστιχου!

- Μην βάζετε τα χέρια σας μέσα στη θήκη τροφοδότησης. Κρατήστε τα δάχτυλα, τα μαλλιά, τα ρούχα και τα αντικείμενα μακριά από το λάστιχο και τη θήκη τροφοδότησης. Μην κρατάτε σταθερά το λάστιχο κατά την τροφοδότησή του προς τα μέσα. Κρατήστε τα παιδιά μακριά από το προϊόν.



ΠΡΟΣΟΧΗ!

Κίνδυνος τραυματισμού λόγω ανεξέλεγκτης τροφοδότησης του λάστιχου.

- Μην αφήνετε το λάστιχο να τραβηχτεί προς τα μέσα χωρίς επίβλεψη. Κρατήστε τα παιδιά μακριά από την τροφοδότηση του λάστιχου.

3.3.1 Τράβηγμα του λάστιχου προς τα έξω:

- Κρατήστε το λάστιχο ανάμεσα στο ασύρματο στοπ και το μπεκ.
- Τραβήξτε προς τα έξω το λάστιχο στο επιθυμητό μήκος.

3.3.2 Τράβηγμα του λάστιχου προς τα μέσα [Εικ. C6]:

- Μπορείτε να τραβήξετε το λάστιχο προς τα μέσα χρησιμοποιώντας το κουμπί στο ασύρματο στοπ ή στο καρούλι λάστιχου. Αφαιρέστε όλα τα εμπόδια.
- Βεβαιωθείτε ότι το λάστιχο δεν έχει κολλήσει.
- Βεβαιωθείτε ότι το λάστιχο μπορεί να συμπυκνωθεί χωρίς μεγάλη αντίσταση.
- Μην κρατάτε σταθερά το λάστιχο κατά την τροφοδότησή του.
- Για να ξεκινήσετε την τροφοδότηση του λάστιχου, πιέστε στιγμιαία το κουμπί στο ασύρματο στοπ ή στο καρούλι λάστιχου.

6. Για να διακόψετε πρόωρα την τροφοδότηση του λάστιχου, πιέστε στιγμιαία το κουμπί στο ασύρματο στοπ ή στο καρούλι λάστιχου.

Η τροφοδότηση του λάστιχου σταματά αυτόματα όταν το λάστιχο έχει τροφοδοτηθεί πλήρως στο καρούλι λάστιχου.

Σημείωση: Για την προστασία τη δική σας και του προϊόντος, η ταχύτητα τροφοδότησης του λάστιχου μειώνεται περίπου κατά 2 m μπροστά από το καρούλι λάστιχου. Αν αυτό δεν έχει αποτέλεσμα, βλ. 7. ΕΠΙΛΥΣΗ ΠΡΟΒΛΗΜΑΤΩΝ Η αργή τροφοδότηση λάστιχου δεν λειτουργεί.

3.4. Φόρτιση της μπαταρίας [Εικ. C1, E1]

- Χρησιμοποιείτε φορτιστή μπαταρίας μόνο από την Power for All Alliance, τύπος: AL 1810 CV P4A (Κωδ. 14900) ή AL 1830 CV P4A, βλ. 8. Αξεσουάρ/ανταλλακτικά.



ΠΡΟΕΙΔΟΠΟΙΗΣΗ!

Ζημιά που προκαλείται από εσφαλμένη τάση στην πηγή ισχύος.

- Χρησιμοποιείτε πηγή ισχύος μόνο αν η τάση της αντιστοιχεί στην τάση του φορτιστή μπαταρίας.

Η διαδικασία έξυπνης φόρτισης ανιχνεύει αυτόματα την κατάσταση φόρτισης της μπαταρίας και τη φορτίζει χρησιμοποιώντας το βέλτιστο ρεύμα φόρτισης ανάλογα με τη θερμοκρασία της μπαταρίας και την τάση της μπαταρίας.

Με αυτόν τον τρόπο, η μπαταρία προστατεύεται και παραμένει πλήρως φορτισμένη όταν αποθηκεύεται στον φορτιστή μπαταρίας.

1. Ανοίξτε το καπάκι της μπαταρίας.
2. Πιέστε το κουμπί στο καρούλι λάστιχου και αφαιρέστε την μπαταρία από τη θήκη μπαταρίας.
3. Κλείστε το καπάκι της μπαταρίας.
4. Συνδέστε τον φορτιστή μπαταρίας σε μια έξοδο παροχής ρεύματος **J**.
5. Σύρετε την μπαταρία **H** πάνω στον φορτιστή μπαταρίας **J**.

Σημείωση: Όταν η ένδειξη φόρτισης της μπαταρίας  στον φορτιστή μπαταρίας αναβοσβήνει με πράσινο χρώμα, η μπαταρία φορτίζεται.

Όταν η ένδειξη φόρτισης της μπαταρίας στον φορτιστή μπαταρίας ανάβει σταθερά με πράσινο χρώμα, η μπαταρία είναι πλήρως φορτισμένη (Χρόνος φόρτισης, βλ. 8. ΤΕΧΝΙΚΑ ΣΤΟΙΧΕΙΑ).

6. Ελέγχετε την κατάσταση φόρτισης σε τακτά χρονικά διαστήματα κατά τη φόρτιση.
7. Όταν η μπαταρία **H** είναι πλήρως φορτισμένη, η μπαταρία **H** μπορεί να αποσυνδεθεί από τον φορτιστή μπαταρίας **J**.

3.5. Τι σημαίνουν οι ενδείξεις φόρτισης μπαταρίας

3.5.1 Ένδειξη φόρτισης μπαταρίας στον φορτιστή μπαταρίας [Εικ. O2]:

Ένδειξη φόρτισης μπαταρίας που αναβοσβήνει 





Ο κύκλος φόρτισης υποδεικνύεται από το αναβόσβημα της ένδειξης φόρτισης μπαταρίας .

Σημείωση: Ο κύκλος φόρτισης είναι δυνατός μόνο αν η θερμοκρασία της μπαταρίας είναι εντός του επιτρεπόμενου εύρους θερμοκρασίας φόρτισης (0–45 °C).

Συνεχές αναμμένη ένδειξη φόρτισης μπαταρίας 







Το συνεχές άναμμα της ένδειξης φόρτισης μπαταρίας  υποδεικνύει ότι η μπαταρία είναι πλήρως φορτισμένη ή ότι η θερμοκρασία της μπαταρίας είναι εκτός του επιτρεπόμενου εύρους θερμοκρασίας φόρτισης και, συνεπώς, δεν μπορεί να φορτιστεί. Μόλις επιτευχθεί το επιτρεπόμενο εύρος θερμοκρασίας, η μπαταρία φορτίζεται.

Αν η μπαταρία δεν είναι συνδεδεμένη, το συνεχές άναμμα της ένδειξης φόρτισης μπαταρίας  υποδεικνύει ότι το βύσμα του ηλεκτρικού καλωδίου είναι συνδεδεμένο στην έξοδο παροχής ρεύματος και ο φορτιστής μπαταρίας είναι έτοιμος για λειτουργία.



3.5.2 Ένδειξη φόρτισης μπαταρίας στο προϊόν [Εικ. B11]:

Μετά την έναρξη της τροφοδότησης του λάστιχου, η ένδειξη κατάστασης φόρτισης της μπαταρίας εμφανίζεται για 5 δευτερόλεπτα.

Ένδειξη κατάστασης φόρτισης μπαταρίας	Κατάσταση φόρτισης μπαταρίας
Οι ενδείξεις  και  ανάβουν με πράσινο χρώμα	67–100% φορτισμένη
Οι ενδείξεις  και  ανάβουν με πράσινο χρώμα	34–66% φορτισμένη

Η ένδειξη  ανάβει με πράσινο χρώμα 11–33% φορτισμένη

Η ένδειξη  αναβοσβήνει με πράσινο χρώμα 0–10% φορτισμένη

- Αν η λυχνία LED  αναβοσβήνει με πράσινο χρώμα, η μπαταρία πρέπει να φορτιστεί.
- Αν η λυχνία LED σφάλματος  ανάψει ή αναβοσβήνει, βλ. 7. ΕΠΙΛΥΣΗ ΠΡΟΒΛΗΜΑΤΩΝ.

4. ΣΥΝΤΗΡΗΣΗ



ΠΡΟΕΙΔΟΠΟΙΗΣΗ!

Κίνδυνος βραχυκυκλώματος λόγω νερού στην μπαταρία και στον φορτιστή μπαταρίας.

- Μην χρησιμοποιείτε νερό για τον καθαρισμό. Στεγνώστε την επιφάνεια και τις επαφές της μπαταρίας πριν την τοποθετήσετε μέσα στον φορτιστή μπαταρίας.

4.1. Αλλαγή του λάστιχου:

- Το λάστιχο πρέπει να αντικαθίσταται μόνο από εξουσιοδοτημένο συνεργάτη σέρβις της GARDENA. Χρησιμοποιήστε τη διεύθυνση επικοινωνίας που αναγράφεται στο πίσω μέρος.

4.2. Καθαρισμός του καρουλιού λάστιχου:

- Καθαρίστε το καρούλι λάστιχου στη θήκη μπαταρίας με ένα στεγνό, καθαρό πανί.

4.3. Καθαρισμός της μπαταρίας και του φορτιστή μπαταρίας:

4.3.1 Καθαρισμός της μπαταρίας:

- Χρησιμοποιείτε μια μαλακή, καθαρή, στεγνή βούρτσα για να καθαρίζετε τις οπές εξερισμού και τις επαφές της μπαταρίας κατά διαστήματα.

4.3.2 Καθαρισμός του φορτιστή μπαταρίας:

- Χρησιμοποιήστε ένα μαλακό, στεγνό πανί για να καθαρίσετε τις επαφές και τα πλαστικά μέρη.

4.4. Αντικατάσταση του καπακιού μπαταρίας [Εικ. D1–D3]:

Απαραίτητη προϋπόθεση: Νέο καπάκι μπαταρίας, κωδ. 18640-00.600.21

1. Ανοίξτε το καπάκι της μπαταρίας μέχρι το τέρμα.
2. Χρησιμοποιήστε ένα κατσαβίδι για να πιέσετε τα δύο άγκιστρα ασφάλισης προς τα μέσα και κρατήστε τα κάτω.
3. Ανοίξτε το καπάκι της μπαταρίας μέχρι να μπορέσετε να το αφαιρέσετε.
4. Τοποθετήστε το νέο καπάκι μπαταρίας και κλείστε το μέχρι να ασφαλίσει στη θέση του.

4.5. Αντικατάσταση της μπαταρίας [Εικ. B1–B4]:

Κατά την αγορά του προϊόντος, μια μπαταρία τύπου **CR 2032 3V** είναι ήδη τοποθετημένη μέσα στο ασύρματο στοπ.



ΠΡΟΣΟΧΗ!

Κίνδυνος έκρηξης και βραχυκυκλώματος από τη θερμασμένη μπαταρία.

- Προστατεύετε την μπαταρία από τη θερμότητα, π.χ. από το συνεχές ηλιακό φως και τη φωτιά. Προστατεύετε την μπαταρία από ακαθαρσίες, νερό και υγρασία.



ΠΡΟΕΙΔΟΠΟΙΗΣΗ!

Η κατάποση της μπαταρίας μπορεί να προκαλέσει εσωτερικούς τραυματισμούς.

- Η κατάποση της μπαταρίας CR 2032 μπορεί να προκαλέσει ζημιά στα όργανα και θάνατο λόγω επιβλαβών χημικών αντιδράσεων.
- Κρατήστε τις μπαταρίες μακριά από παιδιά.
- Εάν υπάρχει υποψία κατάποσης μιας μπαταρίας, ζητήστε αμέσως ιατρική βοήθεια.

1. Κρατήστε τα παιδιά μακριά από την μπαταρία.
2. Ανοίξτε τον χώρο μπαταρίας αριστερόστροφα χρησιμοποιώντας ένα κέρμα ή την ίδια την μπαταρία. Αντικαταστήστε τη χρησιμοποιημένη μπαταρία με μια νέα **τύπου CR 2032 3V**.
- Βεβαιωθείτε ότι η ένδειξη θετικού πόλου είναι στραμμένη προς το μέρος σας.
3. Κλείστε τον χώρο μπαταριών δεξιόστροφα χρησιμοποιώντας ένα κέρμα ή την ίδια την μπαταρία.
4. Κρατήστε τις χρησιμοποιημένες μπαταρίες μακριά από παιδιά.
5. Απορρίψτε κατάλληλα τη χρησιμοποιημένη μπαταρία, βλ. 11. ΑΠΟΡΡΙΨΗ.

4.6. Αντικατάσταση του ασύρματου στοπ (αν είναι ελαττωματικό) [Εικ. C1–C7]:

- Για ένα νέο ασύρματο στοπ, κωδ. 18640-00.610.00, επικοινωνήστε με το τμήμα σέρβις της GARDENA (βλ. 10. ΣΕΡΒΙΣ).
- Κατά την αγορά ενός νέου ασύρματου στοπ, μια μπαταρία τύπου **CR 2032 3V** είναι ήδη τοποθετημένη μέσα στο ασύρματο στοπ.

4.6.1 Αφαίρεση του ασύρματου στοπ από το λάστιχο [Εικ. C2–C3]:

1. Ανοίξτε το καπάκι της μπαταρίας.
2. Αφαιρέστε την μπαταρία από τη θήκη μπαταριών.
3. Χαλαρώστε και τις δύο βίδες από το ασύρματο στοπ.
4. Αφαίρεση του ασύρματου στοπ από το λάστιχο.

4.6.2 Τοποθέτηση του νέου ασύρματου στοπ στο λάστιχο και σύνδεσή του με το καρούλι λάστιχου [Εικ. C4–C7]:

1. Βιδώστε το νέο ασύρματο στοπ στο λάστιχο.
2. Πιέστε παρατεταμένα το κουμπί στο καρούλι λάστιχου.
3. Ταυτόχρονα, τοποθετήστε την μπαταρία μέσα στη θήκη μπαταρίας μέχρι να αναβοσβήσουν οι 4 λυχνίες LED.
4. Τώρα αφήστε το κουμπί στο καρούλι λάστιχου.
5. Έχετε 10 δευτερόλεπτα για να πιέσετε στιγμιαία το κουμπί στο νέο ασύρματο στοπ.
Το ασύρματο στοπ συνδέεται με το καρούλι λάστιχου. Οι 4 λυχνίες LED δεν αναβοσβήνουν πλέον.
6. Για να εκκινήσετε τον ασύρματο δέκτη, πιέστε το κουμπί στο καρούλι λάστιχου.

5. ΠΑΡΟΠΛΙΣΜΟΣ ΚΑΙ ΦΥΛΑΞΗ

- Αποσυμπιέστε το λάστιχο όταν δεν το χρησιμοποιείτε για μεγάλα χρονικά διαστήματα.
Το επιποχίο καρούλι λάστιχου μπορεί να παραμείνει σε εξωτερικούς χώρους, σε αποσυμπιεσμένη κατάσταση, όλους τους χειμερινούς μήνες.
- Αφαιρέστε την μπαταρία.
- Κρατήστε το προϊόν και την μπαταρία μακριά από παιδιά.
- Αδειάστε εντελώς το λάστιχο προτού αποθηκεύσετε το καρούλι λάστιχου. Αφήστε το μοτέρ να κρυώσει πριν αποθηκεύσετε το καρούλι λάστιχου.
- Αποθηκεύστε το προϊόν μόνο σε θερμοκρασίες 20 °C–+50 °C.

6. ΑΝΤΙΜΕΤΩΠΙΣΗ ΠΡΟΒΛΗΜΑΤΩΝ

Πρόβλημα	Πιθανή αιτία	Λύση
Το ασύρματο στοπ δεν λειτουργεί.	Ο δέκτης ραδιοσυχνότητας έχει απενεργοποιηθεί για εξοικονόμηση ενέργειας. Η μπαταρία είναι άδεια. Το ασύρματο στοπ είναι ελαττωματικό.	→ Πιέστε στιγμιαία το κουμπί στο καρούλι λάστιχου [Εικ. B13] ή τραβήξτε το λάστιχο προς τα έξω κατά περίπου 50 cm. → Αντικαταστήστε την μπαταρία, βλ. 4.3 Αντικατάσταση της μπαταρίας. → Επικοινωνήστε με το τμήμα σέρβις της GARDENA.
Η αργή τροφοδότηση λάστιχου δεν λειτουργεί.	Το λάστιχο έχει κοπεί ή το ασύρματο στοπ έχει μετακινηθεί, ή η μπαταρία δεν τοποθετήθηκε όταν το λάστιχο τραβήχτηκε προς τα έξω. Το καρούλι λάστιχου πρέπει να αναδιαμορφώσει την απόσταση μέχρι το ασύρματο στοπ.	→ Ξετυλίξτε το λάστιχο μερικά μέτρα και αφήστε το να τραβηχτεί προς τα μέσα μέχρι να σταματήσει.
Η τροφοδότηση του λάστιχου δεν ξεκινά ή δεν σταματά.	Η δύναμη που απαιτείται για τη σύμπτυξη του λάστιχου είναι πολύ μεγάλη. Για παράδειγμα, με αγκίστρωση του λάστιχου.	→ Αφαιρέστε όλα τα εμπόδια. Βεβαιωθείτε ότι το λάστιχο δεν έχει κολλήσει. Μην κρατάτε σταθερά το λάστιχο κατά την τροφοδότησή του.
Η τροφοδότηση του λάστιχου δεν ξεκινά ή δεν σταματά. Η λυχνία LED αναβοσβήνει με πράσινο χρώμα [Εικ. C5].	Η μπαταρία είναι άδεια.	→ Φορτίστε την μπαταρία.
Η τροφοδότηση του λάστιχου δεν ξεκινά ή δεν σταματά. Η λυχνία LED σφάλματος ανάβει με κόκκινο χρώμα [Εικ. C5].	Η θερμοκρασία της μπαταρίας ή του προϊόντος είναι εκτός εύρους τιμών. Υπάρχουν σταγόνες νερού ή υγρασία μεταξύ των επαφών της μπαταρίας στο επιποχίο καρούλι λάστιχου.	→ Περιμένετε μέχρι η θερμοκρασία της μπαταρίας ή του προϊόντος να επανέλθει μεταξύ 0 °C–+40 °C. → Χρησιμοποιήστε ένα στεγνό πανί για να αφαιρέσετε τις σταγόνες νερού ή την υγρασία.
Η τροφοδότηση του λάστιχου δεν ξεκινά ή δεν σταματά. Η λυχνία LED σφάλματος αναβοσβήνει με κόκκινο χρώμα [Εικ. C5].	Το προϊόν είναι ελαττωματικό.	→ Επικοινωνήστε με το τμήμα σέρβις της GARDENA.
Η τροφοδότηση του λάστιχου δεν ξεκινά ή δεν σταματά. Η λυχνία LED σφάλματος δεν ανάβει [Εικ. C5].	Η μπαταρία δεν έχει τοποθετηθεί πλήρως μέσα στη θήκη μπαταρίας.	→ Τοποθετήστε πλήρως την μπαταρία μέσα στη θήκη μπαταρίας μέχρι να την ακούσετε να ασφαλίσει στη θέση της.
	Η μπαταρία είναι ελαττωματική. Το προϊόν είναι ελαττωματικό.	→ Αντικαταστήστε την μπαταρία. → Επικοινωνήστε με το τμήμα σέρβις της GARDENA.
Ο κύκλος φόρτισης δεν είναι δυνατός.	Η μπαταρία δεν έχει συνδεθεί (σωστά). Οι επαφές της μπαταρίας είναι βρόμικες. Η μπαταρία είναι ελαττωματική.	→ Συνδέστε σωστά την μπαταρία στον φορτιστή μπαταρίας. → Καθαρίστε τις επαφές της μπαταρίας (π.χ. συνδέοντας και αποσυνδέοντας την μπαταρία μερικές φορές). Αντικαταστήστε την μπαταρία, αν χρειάζεται. → Αντικαταστήστε την μπαταρία.

Η ένδειξη φόρτισης μπαταρίας  δεν είναι αναμμένη [Εικ. Ε1]	Το βύσμα του ηλεκτρικού καλωδίου του φορτιστή μπαταρίας δεν έχει συνδεθεί (σωστά).	→ Συνδέστε πλήρως το βύσμα του ηλεκτρικού καλωδίου στην έξοδο παροχής ρεύματος.
	Η έξοδος παροχής ρεύματος, το καλώδιο ρεύματος ή ο φορτιστής μπαταρίας είναι ελαττωματικά.	→ Ελέγχετε την τάση του δικτύου παροχής. Αν είναι απαραίτητο, απευθυνθείτε σε έναν εξουσιοδοτημένο αντιπρόσωπο ή στο τμήμα σέρβις της GARDENA για τον έλεγχο του φορτιστή μπαταρίας.

7. ΤΕΧΝΙΚΑ ΣΤΟΙΧΕΙΑ

Αυτόματο επιτοίχιο καρούλι λάστιχου	Μονάδα	Τιμή (Κωδ. 18640)	Τιμή (Κωδ. 18642)	Τιμή (Κωδ. 18645)	Τιμή (Κωδ. 18647)
Μήκος λάστιχου	m	35	35	40	40
Βάρος (χωρίς μπαταρία, επιτοίχιο στήριγμα, νερό)	kg	12,09	12,09	12,74	12,74
Εσωτερικές SRD (κεραίες ασύρματου συστήματος μικρής εμβέλειας)	Μονάδα	Τιμή			
Τάση	V(DC)	3			
Εύρος συχνοτήτων	MHz	868			
Μέγιστη ισχύς μετάδοσης	mW	0,3			
	dBm	-5			
Εμβέλεια ραδιοεπικοινωνίας ελεύθερου πεδίου (κατά προσέγγιση)	m	60			
Μπαταρία συστήματος PBA 18V 2,5Ah W-B	Μονάδα	Τιμή (Κωδ. 14903)			
Τάση μπαταρίας	V (DC)	18			
Χωρητικότητα μπαταρίας	Ah	2,5			
Αριθμός στοιχείων (ιόντων λιθίου)		5			
Κατάλληλοι φορτιστές μπαταρίας συστήματος POWER FOR ALL		AL 1810 CV/AL 1815 CV/AL1820 CV/AL 1830 CV/AL 1880 CV			
Φορτιστής μπαταρίας AL 1810 CV P4A	Μονάδα	Τιμή (Κωδ. 14900)			
Τάση δικτύου παροχής	V (AC)	220 – 240			
Συχνότητα δικτύου παροχής	Hz	50 – 60			
Ονομαστική ισχύς	W	26			
Τάση φόρτισης μπαταρίας	V (DC)	18			
Μέγ. ένταση ρεύματος φόρτισης της μπαταρίας	mA	1000			
Χρόνος φόρτισης μπαταρίας 80%/97–100% (περ.)					
PBA 18V 2,0Ah W-B	ελάχ.	32/45			
PBA 18V 2,5Ah W-B	ελάχ.	40/60			
PBA 18V 4,0Ah W-C	ελάχ.	64/95			
Επιτρεπόμενο εύρος θερμοκρασίας φόρτισης	°C	0–45			

Βάρος σύμφωνα με τη διαδικασία ΕΡΤΑ 01:2014	kg	0,17
Κατηγορία προστασίας	/II	
Κατάλληλες μπαταρίες συστήματος POWER FOR ALL	PBA 18V	

8. ΑΞΕΣΟΥΑΡ/ΑΝΤΑΛΛΑΚΤΙΚΑ

Μπαταρία συστήματος GARDENA P4A PBA 18V/45 P4A PBA 18V/72	Μπαταρία για πρόσθετο χρόνο λειτουργίας ή για αντικατάσταση.	Κωδ. 14903, Κωδ. 14905
Φορτιστές μπαταρίας GARDENA AL 1810 CV P4A AL 1830 CV P4A	Φόρτιση των μπαταριών συστήματος POWER FOR ALL PBA 18V..W-..	Κωδ. 14900, Κωδ. 14901
Ασύρματο στοπ	Ασύρματο στοπ για αυτόματη τροφοδότηση λάστιχου.	Κωδ. 18640-00.610.00
Καπάκι μπαταρίας	Καπάκι για προστασία της μπαταρίας στο καρούλι λάστιχου.	Κωδ. 18640-00.600.21
Επιτοίχιο στήριγμα	Επιτοίχιο στήριγμα για το καρούλι λάστιχου.	Κωδ. 18620-00.600.12

9. ΣΕΡΒΙΣ

Επικοινωνήστε στη διεύθυνση που θα βρείτε στην πίσω σελίδα.

10. ΑΠΟΡΡΙΨΗ

10.1. Απόρριψη του καρουλιού λάστιχου:

(σύμφωνα με την Οδηγία 2012/19/ΕΕ/Σ.Ι. 2013 Αρ. 3113):



Το προϊόν δεν επιτρέπεται να απορριπτεί μαζί με συνήθη οικιακά απορρίμματα. Πρέπει να απορριπτεί σύμφωνα με τους ισχύοντες τοπικούς κανονισμούς προστασίας του περιβάλλοντος.

1. Αδειάστε εντελώς το λάστιχο προτού απορρίψετε το καρούλι λάστιχου.
2. Απορρίψτε το προϊόν στο τοπικό κέντρο συλλογής ανακύκλωσης ή μέσω αυτού.

10.2. Απόρριψη του φορτιστή και της μπαταρίας:



Ο φορτιστής και η μπαταρία περιέχουν στοιχεία ιόντων λιθίου, τα οποία πρέπει να απορρίπτονται ξεχωριστά από τα συνήθη οικιακά απορρίμματα στο τέλος της διάρκειας ζωής τους.

1. Αποφορτίστε πλήρως τις μπαταρίες ιόντων λιθίου (επικοινωνήστε με το τμήμα σέρβις της GARDENA για αυτό το θέμα).
2. Βεβαιωθείτε ότι οι επαφές των στοιχείων ιόντων λιθίου δεν βραχυκυκλώνονται, τοποθετώντας ταινία πάνω από αυτές.
3. Απορρίψτε κατάλληλα τα στοιχεία ιόντων λιθίου στο τοπικό κέντρο συλλογής ανακύκλωσης ή μέσω αυτού.
4. Απορρίψτε την μπαταρία μόνο όταν ο πόλος είναι εκτεθειμένος

es Soporte portamanguera mural inalámbrico PowerRoll XL/PowerRoll XXL

Traducción de las instrucciones originales

1. ADVERTENCIAS DE SEGURIDAD	40
2. MONTAJE	41
3. FUNCIONAMIENTO	41
4. MANTENIMIENTO	42
5. RETIRADA DE SERVICIO Y ALMACENAMIENTO	43
6. RESOLUCIÓN DE PROBLEMAS	43
7. DATOS TÉCNICOS	44
8. ACCESORIOS Y PIEZAS DE REPUESTO	44
9. SERVICIO	44
10. ELIMINACIÓN	44

1. ADVERTENCIAS DE SEGURIDAD

1.1. Explicación de los símbolos:



→ Lea el manual de usuario.



→ No abra el soporte portamanguera por su cuenta. Las reparaciones solo pueden ser realizadas por el servicio técnico de GARDENA.

1.2. Advertencias generales de seguridad:

- Lea detenidamente las instrucciones de uso y consérvelas como referencia.
- El agua de la manguera no es adecuada para beber.
- Extraiga la batería cuando no vaya a utilizar el producto.
- No utilice el producto en atmósferas explosivas.
- No utilice el producto si está bajo los efectos de estupefacientes, alcohol o medicamentos.
- Utilice la máquina solamente entre 0 °C y 40 °C.
- Para evitar que entre agua en los contactos de la batería, no permita que una manguera dañada entre en el soporte portamanguera.
- Mantenga siempre cerrada la tapa de la batería para evitar que entre agua en los contactos de la batería.
- Proteja la batería y sus contactos de la humedad y la lluvia.
- No utilice el producto bajo la lluvia ni en ambientes húmedos.
- No rocíe el soporte portamanguera con agua cuando la tapa de la batería esté abierta.
- No rocíe agua en el compartimento de alimentación del soporte portamanguera.
- Al cerrar la tapa de la batería, asegúrese de que encaja en su sitio y que no está bloqueada.

1.3. Uso previsto:

El soporte portamanguera mural inalámbrico GARDENA está diseñado para regar plantas y césped en jardines domésticos y no profesionales. No debe utilizarse en instalaciones públicas, parques, instalaciones deportivas, carreteras ni para aplicaciones agrícolas o forestales. El soporte portamanguera se ha concebido exclusivamente para su uso en el exterior. No es adecuado para una conexión permanente bajo presión al suministro de agua doméstico. Está diseñado únicamente para el bombeo de agua.

1.4. Advertencias de seguridad sobre la pila CR 2032:

- Mantenga a los niños alejados de la pila.
- Utilice la pila solo cuando esté seca.
- No utilice pilas modificadas ni dañadas.
- Mantenga la pila alejada de fuentes de calor como calefactores, velas, estufas o llamas abiertas. El contacto con el calor puede provocar que la pila se incendie, gotee o explote.
- Deseche la pila con el polo cubierto con cinta adhesiva, ya que si se deja expuesto se puede producir un cortocircuito (riesgo de explosión e incendio).

1.5. Advertencias de seguridad sobre las baterías y los cargadores de batería:



Lea todas las advertencias de seguridad y las instrucciones.

No atender a estas advertencias de seguridad e instrucciones puede provocar descargas eléctricas, incendios o lesiones graves.

Conserve estas instrucciones en un lugar seguro. Utilice el cargador de batería únicamente si está familiarizado con todas sus funciones y puede utilizarlas sin limitación o si ha recibido las instrucciones adecuadas.

- **No utilice el producto en atmósferas explosivas.**
- **Supervise a los niños durante el uso, limpieza y mantenimiento.** Esto garantizará que los niños no jueguen con el cargador de batería.
- Cargue únicamente baterías de ion-litio del sistema POWER FOR ALL tipo PBA de 18 V con una capacidad mínima de 1,5 Ah (a partir de 5 celdas de batería). La tensión de la batería debe coincidir con la tensión del cargador. No cargue baterías no recargables. De otro modo, existe el riesgo de que se incendien o exploten.

- No exponga el cargador de batería a la lluvia ni a ambientes húmedos. Si entra agua en la máquina, aumentará el riesgo de recibir descargas eléctricas.
- **Mantenga el cargador de batería limpio.** La suciedad supone un riesgo de descarga eléctrica.
- **Compruebe siempre el cargador de batería, el cable y el enchufe antes de su uso. No utilice el cargador de batería si observa algún daño. No abra el cargador de batería por su cuenta y asegúrese de que las reparaciones son realizadas únicamente por personal cualificado y que utiliza únicamente piezas de repuesto originales.** Los cargadores de baterías, cables y enchufes dañados aumentan el riesgo de descarga eléctrica.
- **No utilice el cargador de batería en superficies fácilmente combustibles (por ejemplo, papel, textiles, etc.) o en entornos combustibles.** Existe riesgo de incendio debido al calentamiento del cargador de batería durante la carga.
- Si es necesario sustituir el cable de conexión, debe hacerlo GARDENA o un centro de servicio posventa autorizado para las máquinas GARDENA para evitar riesgos de seguridad.
- No haga funcionar el producto mientras se está cargando.
- **Estos avisos de seguridad solo son válidos para baterías de ion-litio del sistema POWER FOR ALL PBA de 18 V.**
- **Utilice la batería únicamente con productos de fabricantes del sistema POWER FOR ALL.** Esta es la única forma de proteger la batería contra sobrecargas peligrosas.
- **Utilice únicamente cargadores de baterías recomendados por el fabricante para cargar las baterías.** Un cargador de batería adecuado para un tipo de batería puede suponer un riesgo de incendio si se utiliza con otras baterías.
- **La batería se suministra parcialmente cargada.** Para garantizar la máxima capacidad de la batería, cárguela completamente en el cargador de batería antes de utilizar el producto por primera vez. **Guarde las pilas fuera del alcance de los niños.**
- **No abra la batería.** Existe riesgo de cortocircuito.
- **Los vapores pueden escapar si la batería se daña o se utiliza de forma incorrecta. La batería podría quemarse o explotar.** Si experimenta cualquier efecto adverso, asegúrese de que la zona esté bien ventilada y busque atención médica. Los vapores pueden irritar el tracto respiratorio.
- **Si la batería se utiliza de forma incorrecta o si está dañada, puede expulsar líquido inflamable. Evite el contacto con él. En caso de contacto accidental, enjuáguese con agua. Si el líquido entra en contacto con los ojos, busque atención médica.** Las fugas de líquido de la batería pueden provocar irritación o quemaduras en la piel.
- **Si la batería está defectuosa, el líquido puede derramarse y mojar los objetos adyacentes. Compruebe las piezas afectadas.** Límpielas o sustitúyalas si es necesario.
- **No provoque cortocircuitos en la batería. Cuando no utilice la batería, manténgala alejada de clips, monedas, llaves, clavos, tornillos u otros objetos metálicos pequeños que puedan poner en contacto un terminal con otro.** Un cortocircuito entre los contactos de la batería puede provocar quemaduras o incendios.
- **Los contactos de la batería pueden calentarse con el uso. Tenga cuidado al extraer la batería: los contactos pueden estar calientes.**
- **La batería puede resultar dañada por objetos afilados, como clavos o destornilladores, o por cualquier fuerza externa.** Se puede producir un cortocircuito interno que provoque que la batería se incendie, humee, explote o se sobrecaliente.
- **No realice nunca el mantenimiento de baterías dañadas.** El mantenimiento de todas las baterías debe realizarlo únicamente el fabricante o los centros de servicio posventa autorizados.
- **Proteja la batería del calor, por ejemplo, de la exposición prolongada a la luz solar, del fuego, de la suciedad, del agua y de la humedad. Existe riesgo de explosión o cortocircuito.**
 - Mantenga siempre cerrada la tapa de la batería.
 - Sustituya la tapa de la batería defectuosa inmediatamente antes de utilizar el producto; consulte 5.4 Sustitución de la tapa de la batería.
 - No inserte una batería si la tapa de la batería está dañada.
- **Para el funcionamiento y el almacenamiento de la batería se requiere una temperatura ambiente comprendida entre -20 °C y +50 °C.** En verano, por ejemplo, no deje la batería en el interior del vehículo. A temperaturas <0 °C, el rendimiento puede verse reducido en función del dispositivo.
- **Cargue la batería únicamente a una temperatura ambiente de entre 0 °C y +45 °C.** La carga fuera de este intervalo de temperaturas puede dañar la batería y aumentar el riesgo de incendio.
- **Deje enfriar la batería después del uso durante 30 minutos, como mínimo, antes de recargarla o de guardarla.**

1.6. Otras advertencias de seguridad eléctrica:



PELIGRO:

Riesgo de paro cardíaco.

El producto y el tope inalámbrico generan un campo electromagnético durante el funcionamiento, que puede afectar a la funcionalidad de los implantes médicos activos o pasivos (por ejemplo, marcapasos), lo que puede provocar lesiones graves o la muerte.

- Consulte a su médico y al fabricante de su implante antes de utilizar este producto.

2. MONTAJE



PELIGRO:

Riesgo de asfixia.

Existe riesgo de asfixia para los niños pequeños debido a la bolsa de polietileno.

→ Mantenga a niños pequeños alejados durante el montaje del producto.

Incluye [ver página 2].

A	1 soporte portamanguera	E	3 arandelas
B	1 soporte mural	F	1 boquilla
C	3 tacos	G	3 adaptadores para grifo
D	3 tornillos	K	1 pila tipo CR 2032 de 3 V
H	1 cargador de batería, ref. 14900	J	1 batería del sistema, ref. 14903

H y J no están incluidos en la ref. 18640-55, 18642-55, 18645-55, 18647-55

2.1. Montaje del soporte portamanguera mural:



ADVERTENCIA:

Daños al utilizar tornillos y tacos incorrectos.

El uso de tornillos y tacos incorrectos puede provocar la caída del producto.

→ Utilice los tornillos y tacos suministrados solo para paredes de hormigón (de yeso hasta 1 cm). Para otras paredes (como paredes de madera o mampostería maciza), utilice tornillos y tacos adecuados.

No utilice los tornillos y tacos suministrados en una pared diferente. Si tiene alguna pregunta, póngase en contacto con el servicio técnico de GARDENA.

PRECAUCIÓN:

(¡) Peligro de aplastamiento entre el producto y el soporte.

El producto se puede girar 180°. Las partes del cuerpo que queden atrapadas entre el producto y el soporte pueden resultar dañadas.

→ No introduzca la mano entre el producto y el soporte. Asegúrese de que no haya otras personas en la zona del producto.

2.1.1 Selección de la ubicación de montaje:

- Seleccione una ubicación de montaje en la que los niños no puedan acceder al soporte portamanguera.
- Elija una ubicación desde la que el agua de una manguera posiblemente defectuosa no pueda entrar en su vivienda.
- Seleccione una ubicación de montaje que esté protegida de la luz solar directa.
- Elija una pared maciza que pueda soportar el peso del soporte portamanguera mural.
- Seleccione una pared plana para evitar que el soporte portamanguera mural se caiga.
- Elija una superficie firme para que pueda apoyar bien los pies durante la instalación.
- Si tiene alguna pregunta, póngase en contacto con el servicio técnico de GARDENA.

2.1.2 Montaje del soporte mural [Fig. A1–A5]:

1. Afloje el tornillo de bloqueo y tire del soporte portamanguera **A** del soporte mural **B**.
2. Taladre 3 orificios utilizando el soporte mural **B** y un nivel de burbuja.
3. Taladre los 3 orificios en la pared con una broca de 8 mm.
4. Inserte 3 tacos **C** en los 3 orificios.
5. Atornille el soporte mural a la pared con 3 tornillos **D** (tamaño de llave de 10 mm) y 3 arandelas **E**.

2.1.3 Montaje del soporte portamanguera en el soporte mural [Fig. A6]:

ADVERTENCIA:

Lesiones por impacto causadas por la caída del producto

Un montaje incorrecto puede hacer que el producto se caiga y cause lesiones a personas y animales que se encuentren debajo.

→ Mantenga alejados a los niños y las mascotas durante el montaje. Utilice el soporte mural únicamente para colgar el soporte portamanguera.

1. Asegúrese de apoyar bien los pies y de tener el soporte portamanguera **A** lo más cerca posible de su cuerpo.
2. No se coloque entre el soporte portamanguera **A** y el soporte mural **B** durante la instalación.
3. Con ambas manos, coloque el soporte portamanguera **A** en el soporte mural **B**.
4. Fije el soporte portamanguera **A** con el tornillo de bloqueo.

2.1.4 Conexión del soporte portamanguera al grifo [Fig. A7]:

1. Conecte la boquilla **F** a la manguera.
2. Gire hacia la derecha uno de los adaptadores para grifo **G** correspondientes en el grifo.
3. Conecte la manguera de conexión al adaptador para grifo **G**.

2.1.5 Inserción de la batería [Fig. A8–A10]:



ADVERTENCIA:

→ Riesgo de cortocircuito debido a la entrada de agua en el soporte de la batería. Mantenga siempre cerrada la tapa de la batería. Sustituya la tapa de la batería si está dañada inmediatamente antes de utilizar el producto (consulte 5.4 Sustitución de la tapa de la batería). No inserte una batería si la tapa de la batería está dañada. Extraiga la batería cuando no vaya a utilizar el producto.

1. Abra la tapa de la batería ①.
2. Introduzca la batería en el soporte de la batería.
3. Cierre la tapa de la batería hasta que encaje en su sitio ②.
4. Asegúrese de que la batería está cargada; consulte 3.5 SIGNIFICADO DE LOS INDICADORES DE CARGA DE LA BATERÍA.

3. FUNCIONAMIENTO



ADVERTENCIA:

Lesión por impacto debido a un soporte mural dañado.

Los daños en el soporte mural pueden hacer que el producto se caiga y causen lesiones a personas y animales que se encuentren debajo.

→ Compruebe que el soporte mural no esté dañado antes de tirar de la manguera hacia dentro y hacia fuera. No utilice el producto si el soporte mural está dañado. No coloque ninguna carga adicional en el soporte mural. Mantenga a las personas (especialmente a los niños) y a las mascotas alejadas de la zona situada debajo del soporte portamanguera.



PRECAUCIÓN:

Riesgo de quemaduras debido al agua caliente de la manguera.

El agua de la manguera puede calentarse con luz solar intensa.

→ Compruebe cuidadosamente la temperatura del agua. No rocíe a las personas con el agua.

3.1. Preparación:

- Utilice el producto solo a temperaturas de entre 0 °C y un máximo de 40 °C.
- Utilice un paño o guantes húmedos para sujetar la manguera bajo la luz solar intensa.
- Compruebe si el producto está dañado.
- No utilice un producto defectuoso.
- Mantenga a los niños alejados del producto.
- Instruya a las personas sobre cómo utilizar el producto.
- Si tiene problemas con el producto, consulte 7. RESOLUCIÓN DE PROBLEMAS.

3.2. Funcionamiento del tope inalámbrico [Fig. C7]:

El tope inalámbrico cambia al modo de ahorro de energía después de aproximadamente 1 hora.

→ Para accionar el tope inalámbrico, pulse el botón del soporte portamanguera o tire de la manguera ligeramente hacia fuera.

3.3. Enrollado y extracción de la manguera:

PRECAUCIÓN:
Riesgo de tirón y aplastamiento debido a la alimentación automática de la manguera.
 → No introduzca la mano en el compartimento de alimentación. Mantenga los dedos, el pelo, la ropa y otros objetos alejados de la manguera y del compartimento de alimentación. No sujete firmemente la manguera cuando se esté enrollando. Mantenga a los niños alejados del producto.

PRECAUCIÓN:
Riesgo de lesiones debido a una alimentación incontrolada de la manguera.
 → No deje que la manguera se recoja sin supervisión. Mantenga a los niños alejados de la zona de alimentación de la manguera.

3.3.1 Extracción de la manguera:

1. Sujete la manguera entre el tope inalámbrico y la boquilla.
2. Tire de la manguera hasta que alcance la longitud deseada.

3.3.2 Enrollado de la manguera [Fig. C6]:

1. La manguera se puede enrollar usando el botón situado en el tope inalámbrico o en el soporte portamanguera. Retire todos los obstáculos.
2. Asegúrese de que la manguera no esté obstruida.
3. Asegúrese de que la manguera se puede retraer sin mucha resistencia.
4. No agarre fuerte la manguera cuando la esté enrollando.
5. Para iniciar la alimentación de la manguera, pulse brevemente el botón del tope inalámbrico o del soporte portamanguera.

Para detener la alimentación de la manguera antes de tiempo, pulse brevemente el botón del tope inalámbrico o del soporte portamanguera. La alimentación de la manguera se detiene automáticamente cuando la manguera se ha introducido completamente en el soporte portamanguera.

Nota: Con el fin de protegerle a usted y al producto, la velocidad de alimentación se ralentiza cuando la manguera está a unos 2 m del soporte portamanguera. Si esto no funciona, consulte 7. RESOLUCIÓN DE PROBLEMAS La alimentación lenta de la manguera no funciona.

3.4. Carga de la batería [Fig. C1, E1]

- Utilice únicamente un cargador de batería de Power for All Alliance, tipo: AL 1810 CV P4A (ref. 14900) o AL 1830 CV P4A, consulte 8. Accesorios y piezas de repuesto.

ADVERTENCIA:
Daños causados por una tensión incorrecta en la fuente de alimentación.
 → Utilice una fuente de alimentación únicamente si se corresponde con la tensión del cargador de batería.

El proceso de carga inteligente detecta automáticamente el estado de carga de la batería y la carga utilizando la corriente de carga óptima en función de la temperatura y la tensión de la batería.

Esto protege la batería y la mantiene completamente cargada cuando se almacena en el cargador de batería.

1. Abra la tapa de la batería.
2. Pulse el botón del soporte portamanguera y retire la batería de su soporte.
3. Cierre la tapa de la batería.
4. Conecte el cargador de batería a una toma de corriente **J**.
5. Deslice la batería **H** en el cargador de batería **J**.

Nota: Cuando el indicador de carga de la batería **L** que hay en el cargador de batería parpadea en verde, quiere decir que se está cargando la batería. Cuando el indicador de carga de la batería se ilumina en verde de forma fija, la batería está completamente cargada (Tiempo de carga, consulte 8. DATOS TÉCNICOS).

6. Compruebe el estado de carga cada cierto tiempo durante la carga.
7. Cuando la batería **H** está completamente cargada, se puede desconectar del cargador de batería **J**.

3.5. Significado de los indicadores de carga de la batería

3.5.1 Indicador de carga de la batería en el cargador de batería [Fig. O2]:

Luz intermitente del indicador de carga de la batería **L**



El ciclo de carga se muestra mediante el parpadeo del indicador de carga de la batería **L**.

Nota: El ciclo de carga solo es posible cuando la temperatura de la batería se encuentra dentro del intervalo de temperaturas de carga permitido (de 0 °C a 45 °C).

Luz fija del indicador de carga de la batería **L**



La luz fija del indicador de carga de la batería **L** muestra que la batería ya está completamente cargada o que la temperatura de la batería está fuera del intervalo admisible de temperaturas y, por lo tanto, no es posible cargarla. En cuanto se alcanza una temperatura admisible, se procede a cargar la batería.

Si la batería no está acoplada, la luz fija del indicador de carga de la batería **L** significa que el enchufe está conectado a la toma de corriente y que el cargador está listo para el funcionamiento.

3.5.2 Indicador de carga de la batería del producto [Fig. B11]:

Después de iniciar la alimentación de la manguera, el indicador de estado de carga de la batería se ilumina durante 5 segundos.

Indicador del estado de carga de la batería	Estado de carga de la batería
se iluminan en verde	Cargada al 67–100 %
y se iluminan en verde	Cargada al 34–66 %
se ilumina en verde	Cargada al 11–33 %
parpadea en verde	Cargada al 0–10 %

→ Si el LED parpadea en verde, debe cargarse la batería.

→ Si el LED de error se enciende o parpadea, consulte 7. RESOLUCIÓN DE PROBLEMAS.

4. MANTENIMIENTO

ADVERTENCIA:
Riesgo de cortocircuito debido a la presencia de agua en la batería y el cargador de batería.

- No utilice agua para la limpieza. Seque la superficie y los contactos de la batería antes de insertarla en el cargador.

4.1. Cambio de la manguera:

- La manguera solo debe cambiarla un socio de mantenimiento GARDE-NA. Utilice la dirección de contacto que aparece en la parte posterior.

4.2. Limpieza del soporte portamanguera:

- Limpie el soporte portamanguera y el soporte de la batería con un paño limpio y seco.

4.3. Limpieza de la batería y el cargador de batería:

4.3.1 Limpieza de la batería:

- Utilice un cepillo suave, limpio y seco para limpiar las ranuras de ventilación y los contactos de la batería de vez en cuando.

4.3.2 Limpieza del cargador de batería:

- Utilice un paño suave y seco para limpiar los contactos y las piezas de plástico.

4.4. Sustitución de la tapa de la batería [Fig. D1–D3]:

Requisitos: Nueva tapa de la batería, ref. 18640-00.600.21

1. Abra la tapa de la batería hasta el tope.
2. Utilice un destornillador para empujar los dos ganchos de bloqueo hacia dentro y fijarlos.
3. Abra la tapa de la batería hasta que pueda retirarla.
4. Inserte la nueva tapa de la batería y ciérrala hasta que encaje en su sitio.

4.5. Sustitución de la pila [Fig. B1–B4]:

Al comprar el producto, ya hay una pila **tipo CR 2032 de 3 V** instalada en el tope inalámbrico.

PRECAUCIÓN:
 **Riesgo de explosión y cortocircuito de la pila caliente.**
 → Proteja la pila del calor, por ejemplo, de la luz solar continua y del fuego. Proteja la pila de la suciedad, el agua y la humedad.

ADVERTENCIA:
 **La ingestión de la pila puede provocar lesiones internas.**
 La ingestión de la pila CR 2032 puede provocar daños en los órganos e incluso la muerte debido a reacciones químicas nocivas.
 → Guarde las pilas fuera del alcance de los niños.
 → Si sospecha que se ha ingerido una pila, consulte inmediatamente a un médico.

- Mantenga a los niños alejados de la pila.
- Abra el compartimento de la pila hacia la izquierda con una moneda o la propia pila. Sustituya la pila usada por una nueva de **tipo CR 2032 de 3 V**.
 → Asegúrese de que la indicación de polo positivo esté orientada hacia usted.
- Cierre el compartimento de la pila hacia la derecha con una moneda o la propia pila.
- Guarde las pilas usadas fuera del alcance de los niños.
- Deseche correctamente la pila usada; consulte 11. ELIMINACIÓN.

4.6. Sustitución del tope inalámbrico (si está dañado) [Fig. C1–C7]:

- Para obtener un nuevo tope inalámbrico, ref. 18640-00.610.00, póngase en contacto con el servicio técnico de GARDENA (consulte 10. SERVICIO).
- Al adquirir un nuevo tope inalámbrico, este ya incluye una pila de **tipo CR 2032 de 3 V** instalada.

4.6.1 Extracción del tope inalámbrico de la manguera [Fig. C2–C3]:

- Abra la tapa de la batería.
- Retire la batería del soporte.
- Afloje los dos tornillos del tope inalámbrico.
- Retire el tope inalámbrico de la manguera.

4.6.2 Montaje del nuevo tope inalámbrico en la manguera y conexión en el soporte portamanguera [Fig. C4–C7]:

- Enrosque el nuevo tope inalámbrico en la manguera.
- Mantenga pulsado el botón del soporte portamanguera.
- Al mismo tiempo, inserte la batería en el soporte de la batería hasta que los 4 LED parpaddeen.
- Ahora suelte el botón del soporte portamanguera.
- Tiene 10 segundos para pulsar brevemente el botón del nuevo tope inalámbrico.
El tope inalámbrico está acoplado al soporte portamanguera. Los 4 LED dejan de parpadear.
- Para iniciar el receptor inalámbrico, haga clic en el botón del soporte portamanguera.

5. RETIRADA DE SERVICIO Y ALMACENAMIENTO

- Despresurice la manguera cuando no se vaya a utilizar durante largos periodos de tiempo.
El soporte portamanguera mural puede permanecer en el exterior en un estado despresurizado durante los meses de invierno.
- Retire la batería.
- Mantenga el producto y la batería fuera del alcance de los niños.
- Vacíe la manguera por completo antes de guardar el soporte portamanguera.

- Deje que el motor se enfríe antes de guardar el soporte portamanguera.
- Guarde el producto únicamente a temperaturas entre -20 °C y +50 °C.

6. RESOLUCIÓN DE PROBLEMAS

Problema	Causa posible	Solución
El tope inalámbrico no funciona.	El tope inalámbrico se ha apagado para ahorrar energía.	→ Haga clic brevemente en el botón del soporte portamanguera [Fig. B13] o tire de la manguera hacia fuera aproximadamente 50 cm.
	La batería está descargada.	→ Sustituya la batería; consulte 4.3 Sustitución de la batería.
	El tope inalámbrico está dañado.	→ Póngase en contacto con el servicio técnico de GARDENA.
La alimentación lenta de la manguera no funciona.	Se ha cortado la manguera o se ha movido el tope inalámbrico, o la batería no estaba insertada cuando se desenrolló la manguera. El soporte portamanguera debe volver a configurar la distancia al tope inalámbrico.	→ Desenrolle la manguera unos metros y deje que se enrolle hasta que se detenga.
La alimentación de la manguera no se inicia o se detiene.	La fuerza necesaria para retraer la manguera es demasiado alta. Por ejemplo, engancho la manguera.	→ Retire todos los obstáculos. Asegúrese de que la manguera no esté obstruida. No agarre fuerte la manguera cuando la esté enrollando.
La alimentación de la manguera no se inicia o se detiene. El LED parpadea en verde [Fig. C5].	La batería está descargada.	→ Cargue la batería.
La alimentación de la manguera no se inicia o se detiene. El LED de error se ilumina en rojo [Fig. C5]	La temperatura de la batería o el producto está fuera del intervalo previsto.	→ Espere hasta que la temperatura de la batería o del producto vuelva a estar entre 0° y +40°.
	Hay gotas de agua o humedad entre los contactos de la batería del soporte portamanguera mural.	→ Utilice un paño seco para retirar las gotas de agua o la humedad.
La alimentación de la manguera no se inicia o se detiene. El LED de error parpadea en rojo [Fig. C5]	El producto está dañado.	→ Póngase en contacto con el servicio técnico de GARDENA.
	La batería no está completamente insertada en su soporte.	→ Inserte la batería completamente en su soporte hasta que oiga un clic.
La alimentación de la manguera no se ilumina [Fig. C5]	La batería está dañada.	→ Cambie la batería.
	El producto está dañado.	→ Póngase en contacto con el servicio técnico de GARDENA.
El ciclo de carga no se realiza.	La batería no está colocada (correctamente).	→ Conecte la batería al cargador correctamente.
	Los contactos de la batería están sucios.	→ Limpie los contactos de la batería (p. ej., acoplando y desacoplando varias veces la batería). Sustituya la batería si es necesario.
El indicador de carga de la batería [E] no está encendido [Fig. E1]	La batería está defectuosa.	→ Cambie la batería.
	El enchufe del cargador de batería no está conectado (correctamente).	→ Inserte completamente el enchufe en la toma de corriente.
	La toma de corriente, el cable de alimentación o el cargador de batería están defectuosos.	→ Compruebe la tensión de alimentación. Si es necesario, acuda a un distribuidor autorizado o al servicio técnico de GARDENA para que revisen el cargador de batería.

7. DATOS TÉCNICOS

SopORTE por-tamanguera mural inalám-brico	Unidad	Valor (Ref. 18640)	Valor (Ref. 18642)	Valor (Ref. 18645)	Valor (Ref. 18647)
Longitud de la manguera	m	35	35	40	40
Peso (sin batería, soporte mural, agua)	kg	12,09	12,09	12,74	12,74
SRD (antena de radio de corto alcance) interna		Unidad	Valor		
Tensión		V (CC)	3		
Intervalo de frecuencias		MHz	868		
Potencia de transmisión máxima		mW	0,3		
		dBm	-5		
Campo libre de alcance de radio (aprox.)		m	60		
Batería del sistema PBA de 18 V 2,5 Ah W-B		Unidad	Valor (ref. 14903)		
Tensión de la batería		V (CC)	18		
Capacidad de la batería		Ah	2,5		
Número de celdas (Ion Litio)			5		
Cargadores adecuados para baterías del sistema POWER FOR ALL		AL 1810 CV/AL 1815 CV/AL 1820 CV/AL 1830 CV/AL 1880 CV			
Cargador de batería AL 1810 CV P4A		Unidad	Valor (ref. 14900)		
Tensión de la red eléctrica		V (CA)	220 – 240		
Frecuencia de la red eléctrica		Hz	50 – 60		
Potencia nominal		W	26		
Tensión de carga de la batería		V (CC)	18		
Corriente de carga máx. de la batería		mA	1000		
Tiempo de carga de la batería al 80 %/97–100 % (aprox.)					
PBA de 18 V 2,0 Ah W-B.		min.	32/45		
PBA de 18 V 2,5 Ah W-B		min.	40/60		
PBA de 18 V 4,0 Ah W-C		min.	64/95		
Intervalo admisible de temperaturas para la carga		°C	0-45		
Peso según el procedimiento EPTA 01:2014		kg	0,17		
Clase de protección			/II		
Baterías adecuadas para el sistema POWER FOR ALL			PBA de 18 V		

8. ACCESORIOS Y PIEZAS DE REPUESTO

Batería del sistema GARDENA P4A PBA de 18 V/45 P4A PBA de 18 V/72	Batería para una duración adicional o para sustitución.	Ref. 14903/14905
Cargadores de batería GARDENA AL 1810 CV P4A AL 1830 CV P4A	Para cargar las baterías del sistema POWER FOR ALL PBA de 18 V..W-.	Ref. 14900/14901
Tope inalámbrico	Tope inalámbrico para alimentación automática de la manguera.	Ref. 18640-00.610.00
Tapa de la batería	Tapa para proteger la batería en el soporte portamanguera.	Ref. 18640-00.600.21
Soporte mural	Soporte mural para el soporte portamanguera.	Ref. 18620-00.600.12

9. SERVICIO

Póngase en contacto con la dirección de la contraportada.

10. ELIMINACIÓN

10.1. Eliminación del soporte portamanguera:

(de acuerdo con la Directiva 2012/19/UE/S.I. 2013 n.º 3113):



El producto no se puede desechar junto con la basura doméstica normal. Se debe desechar conforme a la normativa medioambiental local.

1. Vacíe por completo la manguera antes de eliminar el soporte portamanguera.
2. Deseche el producto en su centro de reciclaje municipal. Eliminación de la batería y del cargador:



El cargador y la batería contienen celdas de ion-litio que deben desecharse por separado de la basura normal doméstica al final de su vida útil.

3. Descargue por completo las celdas de ion-litio (póngase en contacto con el servicio técnico GARDENA para obtener más información).
4. Asegúrese de que los contactos de las celdas de ion-litio no se cortocircuitan colocando cinta adhesiva sobre ellos.
5. Deseche las celdas de ion-litio correctamente en el punto de reciclaje municipal.
6. Deseche la batería únicamente con el polo expuesto

et Juhtmevaba seinale paigaldatav voolikukast PowerRoll XL/PowerRoll XXL

Originaaljuhendi tõlge.

1. OHUTUSHOIATUSED44
2. KOKKUPANEK.45
3. TÕÕ.46
4. HOOLDAMINE.47
5. KASUTUSEST KÕRVALDAMINE JA LADUSTAMINE47
6. VEAOTSING.47
7. TEHNILISED ANDMED.48
8. LISATARVIKUD/VARUOSAD.48
9. HOOLDUS.48
10. UTILISEERIMINE48

1. OHUTUSHOIATUSED

1.1. Sümbolite selgitused:



→ Lugege kasutusjuhendit.

→ Ärge avage voolikukasti ise. Remontitööd võib teha ainult GARDENA teenindus.

1.2. Üldised ohutusalsed hoiatused:

- Lugege kasutusjuhend hoolikalt läbi ja hoidke see alles.
- Vooliku vesi ei sobi joomiseks.
- Eemaldage aku, kui te toodet ei kasuta.
- Ärge kasutage toodet plahvatusohtlikus keskkonnas.
- Ärge kasutage toodet, kui olete narkootikumide, alkoholi või ravimite mõju all.
- Kasutage toodet ainult temperatuuril 0°C kuni 40°C.
- Vältimaks vee sattumist akukontaktidesse, ärge kahjustatud voolikut voolikukasti pange.
- Hoidke aku luuk alati suletuna, et vältida vee sattumist akukontaktidesse.
- Kaitske akut ja akukontakte niiskuse ja vihma eest.
- Ärge kasutage toodet vihma või märja ilmaga.
- Ärge pihustage voolikukasti veega, kui aku luuk on avatud.
- Ärge pihustage vett voolikukasti etteandeväsuusse.
- Aku luugi sulgemisel veenduge, et see klõpsaks oma kohale ega oleks blokeeritud.

1.3. Kasutusotstarve.

GARDENA juhtmevaba seinale paigaldatav voolikukast on mõeldud taimede, muru ja rohuvalade niisutamiseks era- ja mitteprofessionaalsetes aedades. Seda ei tohi kasutada avalikes rajatistes, parkides, spordirajatistes, teedel ega põllu- ja metsamajanduses. Voolikukast sobib ainult välitingimustes kasutamiseks. See ei sobi pidevaks ühendamiseks surve all oleva olmeveeühendusega. See on mõeldud ainult vee pumpamiseks.

1.4. Ohutusjuhised aku CR 2032 3V kohta:

- Hoidke lapsed akust eemal.
- Kasutage akut ainult siis, kui see on kuiv.
- Ärge kasutage muudetud konstruktsiooniga ega kahjustatud akusid.
- Hoidke akut eemal soojusallikatest (nt küttekahad, küünlad, pliidid ja lahtised leedgid). Kuumaga kokkupuutumisel võib aku lõhkeda, lekkida või plahvatada.
- Kõrvaldage aku nii, et poolus on kinni teibitud, kuna pooluse lahtijätmine võib põhjustada lühise (plahvatus- ja tulekahjuoht!).

1.5. Ohutushoiatused akudele ja akulaadijatele:



Lugege kõiki ohutushoiatusi ja juhiseid.

Ohutushoiatuste ja -juhiste eiramine võib põhjustada elektrilöögi, tulekahju ja/või raskeid vigastusi.

Hoidke neid juhiseid kindlas kohas. Kasutage akulaadijat ainult siis, kui olete tuttav kõigi selle funktsioonidega ja suudate neid piiranguteta täita või olete saanud asjakohased juhised.

- **Ärge kasutage toodet plahvatusohtlikus keskkonnas.**
- **Jälgige lapsi seadme kasutamise, puhastamise ja hooldamise ajal.** Sellega taga, et lapsed ei mängiks akulaadijaga.
- Laadige ainult POWER FOR ALL süsteemi PBA 18V tüüpi liitiumioonakusid alates mahtvusest 1,5 Ah (alates 5 akuelemendist). Aku pinget peab vastama akulaadija aku laadimispingele. Ärge laadige mitlaetavaid akusid. Vastasel juhul tekib tulekahju- ja plahvatusoht.
- **Ärge jätke akulaadijat vihma ega märgade tingimuste kätte.** Masina sisse tunginud vesi suurendab elektrilöögi ohtu.
- **Hoidke akulaadija puhtana.** Mustus kujutab endast elektrilöögi ohtu.
- **Enne kasutamist kontrollige alati akulaadijat, kaablit ja pistikut.** Ärge kasutage akulaadijat, kui märkate kahjustusi. Ärge avage akulaadijat ise, veenduge, et seda remondivad ainult kvalifitseeritud töötajad, kasutades ainult originaalvaruosi. Kahjustatud akulaadijad, kaablid ja pistikud suurendavad elektrilöögi ohtu.
- **Ärge kasutage akulaadijat kergesti süttival pinnal (nt paber, tekstiil jne) ega süttivas keskkonnas.** See kujutab endast tuleohtu, kuna akulaadija kuumeneb laadimise ajal.
- Kui ühenduskaabel vajab väljavahetamist, peab seda tegema GARDENA või GARDENA masinate volitatud müügiärgne teeninduskeskus, et vältida ohutusriske.
- Ärge kasutage seadet laadimise ajal.
- **Käesolevad ohutusjuhised kehtivad ainult POWER FOR ALL süsteemi liitiumioonakude PBA 18V kohta.**
- **Kasutage akut ainult koos POWER FOR ALL süsteemi tootjate toodetega.** See on ainus viis kaitsta akut ohtliku ülekoormuse eest.
- **Kasutage akude laadimiseks ainult tootja soovitatud akulaadijaid.** Üht tüüpi akudele sobiv akulaadija võib olla tuleohtlik, kui kasutada seda teist tüüpi akudega.
- **Aku on ostuhetkel osaliselt laetud.** Aku täieliku jõudluse tagamiseks laadige aku enne esmakordset kasutamist akulaadijas täielikult täis. **Hoidke akud lastele kättesaamatus kohas.**
- **Ärge võtke akut lahti.** Esineb lühise oht.
- **Kui aku on kahjustatud või seda kasutatakse valesti, võivad aaurud välja pääseda. Aku võib põleda või plahvatada.** Veenduge, et ala on hästi ventileeritud ja kui teie tervises esineb kõrvalnähte, pöörduge arsti poole. Aaurud võivad ärritada hingamisteid.
- **Kui akut kasutatakse valesti või aku on kahjustatud, võib akust väljuda tuleohtlikku vedelikku. Vältige sellega kokkupuudet. Juhuslikul kokkupuutel loputada veega. Kui vedelik satub silma, pöörduge arsti poole.** Aku vedeliku lekkimine võib põhjustada nahaärritust või põletusi.
- **Kui aku on defektne, võib vedelik välja lekkida ja külgnevad esemed märjaks teha. Kontrollige kahjustatud osi.** Vajadusel puhastage või vahetage need välja.
- **Akut ei tohi lühistada. Kui aku pole hetkel kasutuses, hoidke seda eemal kirjajalbritest, müntidest, võtmetest, naeltest, kruvidest vms väikesest metallisemetest, mis võiksid akuklemme omavahel ühendada.** Lühise akukontaktide vahel võib põhjustada põletusi või tulekahju.
- **Akukontaktid võivad pärast kasutamist kuumad olla. Aku eemaldamisel arvestage kuumade kontaktidega.**
- **Akut võivad kahjustada teravad esemed, näiteks nael või kruvikeeraja või väline jõud.** Võib tekkida sisemine lühis ja aku võib põletada, suitseda, plahvatada või üle kuumeneda.
- **Ärge kunagi hooldage kahjustatud akusid.** Mistahes akude hooldustöid tohib teha ainult tootja või volitatud müügiärgse teeninduse keskused.
- **Kaitske akut kuumuse, seahulgas pikaajalise päikesevalguse, tule, mustuse, vee ja niiskuse eest. Esineb plahvatus- ja lühise oht.**
 - Hoidke akukaas alati suletuna.
 - Vahetage defektne aku luuk välja vahetult enne toote kasutamist, vt 5.4 Aku luugi vahetamine.
 - Ärge sisestage akut, kui aku luuk on defektne.
- **Kasutage ja hoidke akut ainult ümbritseva õhu temperatuuril -20 °C kuni +50 °C.** Ärge jätke akut nt suvel autosse vedelema. Temperatuuril < 0 °C võib jõudlus olenevalt seadmest väheneda.
- **Laadige akut ainult ümbritseva õhu temperatuuril vahemikus 0 °C kuni**

+45 °C. Väljaspool temperatuurivahemikku laadimine võib akut kahjustada ja suurendada tuleohtu.

- **Pärast kasutamist laske akut enne laadimist või hoiustamist vähemalt 30 minutit jahtuda.**

1.6. Täiendavad elektriõhutus hoiatused:



OHT!

Südame seiskumise oht!

Toode ja raadiotõkis tekitavad töötamise ajal elektromagnetvälja. See elektromagnetväli võib mõjutada aktiivsete või passiivsete meditsiiniliste implantaatide (nt südamestimulaatorite) funktsionaalsust, mis võib põhjustada tõsiseid vigastusi või surma.

- Enne selle toote kasutamist pidage nõu oma arsti ja implantaadi tootjaga.

2. KOKKUPANEK



OHT!

Lämbumisohu.

Polüetüleenkoti tõttu on väikelastel lämbumisohu.

- Hoidke väikelapsed eemal, kui toodet kokku panete.

Kohaletometamise piirkond [vt lk 2]:

A	1x voolikukast	E	3x seibid
B	1x seinaklambr	F	1x otsak
C	3x tüüblit	G	3x kraaniühendust
D	3x kruvi	K	1x aku, tüüp CR 2032 3V
H	1x akulaadija Art. 14900	J	1x süsteemiaku Art. 14903

H ja J tootes ei sisaldu. 18640-55, 18642-55, 18645-55, 18647-55

2.1. Voolikukasti paigaldamine seinale:



HOIATUS!

Kahjustused valede kruvide ja tüüblite kasutamisel.

Valede kruvide ja tüüblite kasutamine võib põhjustada toote alla kukkumist.

- Kasutage kaasasolevaid kruvisid ja tüübleid ainult betoonseinte jaoks (krohv kuni 1 cm). Teiste seinatüüpide jaoks (näiteks puidust seinad või tahke müüritis) kasutage sobivaid kruvisid ja tüübleid.
- **Ärge** kasutage kaasasolevaid kruvisid ja tüübleid teistsugusel seinal. Küsimuste korral pöörduge GARDENA teeninduse poole.



HOIATUS!

Muljumisohu toote ja klambri vahel.

Toodet saab pöörata 180° võrra. Toote ja klambri vahele kinni jäänud kehaosad võivad viga saada.

- Ärge küünitage toote ja klambri vahele. Veenduge, et toote piirkonnas ei oleks teisi inimesi.

2.1.1 Paigalduskoha valimine:

- Valige paigalduskoht, kus voolikukast ei ole lastele kättesaadav.
- Valige koht, kust vesi võimalikult defektsest voolikust ei pääse teie majja.
- Valige otsese päikesevalguse eest kaitstud paigalduskoht.
- Valige tugev sein, mis talub seinale paigaldatava voolikukasti raskust.
- Valige lame sein, et vältida seinale paigaldatava voolikukasti alla kukkumist.
- Valige kindel pind, et tagada paigaldamise ajal kindel alus.
- Küsimuste korral pöörduge GARDENA teeninduse poole.

2.1.2 Seinaklambriga paigaldamine [Joonis A1-A5]:

- Keerake kinnituskruvi lahti ja tõmmake voolikukast **A** seinaklambrist **B** välja.
- Joonistage seinaklambr **B** ja vesiloodiga 3 puuriava.
- Puurige seinale 3 puuriava 8 mm puuriotsikuga.
- Sisestage 3 seinakorki **C** 3 auku.
- Kruvige seinaklambr seinale, kasutades 3 kruvi **D** (mutrivõtme suurus 10 mm) ja 3 seibi **E**.

2.1.3 Voolikukasti paigaldamine seinaklambri [joonis A6]:

HOIATUS!

Toote alla kukkumisest põhjustatud löögikahjustus

Vale kokkupanek võib põhjustada toote kukkumist ja vigastusi alla jäävatele inimestele ja loomadele.

→ Hoidke väikelapsed ja lemmikloomad kokkupaneku ajal eemal. Kasutage seinaklambrit ainult seinale paigaldatava voolikukasti jaoks.

1. Veenduge, et olete kindlal pinnasel ja kandke voolikukasti **A** kehale võimalikult lähedal.
2. Ärge küünitage paigaldamise ajal voolikukasti **A** ja seinaklambri **B** vahele.
3. Asetage voolikukast **A** mõlema käega seinaklambri **B**.
→ Kinnitage voolikukast **A** kinnituskruviga.

2.1.4 Voolikukasti ühendamine kraaniga [Joonis A7]:

1. Ühendage otsak **F** voolikuga.
2. Keerake üks sobivatest kraaniliitmikest **G** päripäeva oma kraanile.
3. Ühendage ühendusvoolik kraaniliitmikuga **G**.

2.1.5 Aku sisestamine [Joonis A8-A10]:

HOIATUS!

→ Lühise oht akuhoidikusse sattunud vee tõttu. Hoidke akukaas alati suletuna. Vahetage defektne akukaas vahetult enne toote kasutamist (vt 5.4. Akukaane vahetamine). Ärge sisestage akut, kui aku luuk on defektne. Eemaldage aku, kui te toodet ei kasuta.

1. Avage akukaas ①.
2. Sisestage aku akuhoidikusse.
3. Sulgege akukaas, kuni see klõpsab oma kohale ②.
4. Veenduge, et aku on laetud, vt 3.5 MIDA TÄHENDAVAD AKU LAETUSE NÄIDIKUD.

3. TÖÖ

HOIATUS!

Kokkupõrkest põhjustatud vigastus kahjustatud seinaklambri tõttu.

Seinaklambri kahjustus võib põhjustada toote kukkumist ja vigastusi alla jäävatele inimestele ja loomadele.

→ Enne vooliku sisse- või väljatõmbamist kontrollige seinaklambrit kahjustuste suhtes. Ärge kasutage seadet, kui seinaklambr on kahjustatud. Ärge asetage seinaklambri lisakoormust. Hoidke inimesed (eriti väikelapsed) ja lemmikloomad voolikukasti all olevast alast eemal.

HOIATUS!

Põletusohu voolikust tuleva kuuma vee tõttu.

Voolikus olev vesi võib tugevas päikesevalguses kuumeneda.
→ Kontrollige hoolikalt vee temperatuuri. Ärge pihustage veega inimesi.

3.1. Ettevalmistus:

- Kasutage toodet ainult temperatuuril 0 °C kuni 40 °C.
- Kasutage tugevas päikesevalguses seisva vooliku haaramiseks niisket lappi või kindaid.
- Kontrollige toodet kahjustuste suhtes.
- Ärge kasutage kahjustatud seadet.
- Hoidke lapsed tootest eemal.
- Juhendage inimesi toote kasutamisel.
- Kui teil on tootega probleeme, vt 7. TÕRKEOTSING.

3.2. Raadiotõkise kasutamine [Joonis C7]:

Raadiotõkis lülitub energiasäästurežiimile umbes 1 tunni pärast.

→ Raadiotõkise kasutamiseks vajutage voolikukarbi nuppu või tõmmake voolikut veidi välja.

3.3. Vooliku sisse- ja väljatõmbamine:

HOIATUS!

Vooliku automaatse etteande tõttu on sissetõmbe ja muljumise oht!

→ Ärge pange kätt etteandevasse. Hoidke sõrmed, juuksed, riided ja esemed voolikust ja etteandevausest eemal. Ärge hoidke voolikut sisestamise ajal pingul. Hoidke lapsed tootest eemal.

HOIATUS!

Vooliku kontrollimatu etteandmise tõttu vigastuste oht.

→ Ärge laske voolikut ilma järelevalveta sisse tõmmata. Hoidke lapsed vooliku etteandest eemal.

3.3.1 Vooliku väljatõmbamine:

1. Hoidke voolikut raadiotõkise ja otsaku vahel.
2. Tõmmake voolik soovitud pikkuseni välja.

3.3.2 Vooliku sissetõmbamine [Joonis C6]:

1. Vooliku saab sisse tõmmata raadiotõkisel või voolikukastil oleva nupu-ga. Eemaldage kõik takistused.
2. Veenduge, et voolik ei ole kinni kiilunud.
3. Veenduge, et voolikut saab ilma erilise takistuse tagasi tõmmata.
4. Ärge hoidke voolikut sisestamise ajal pingul.

5. Vooliku etteande käivitamiseks vajutage raadiotõkisel või voolikukastil olevat nuppu. Vooliku etteanne peatub automaatselt, kui voolik on voolikukasti täielikult sisestatud.

Märkus. Teie ja toote kaitsmiseks aeglustub vooliku etteande kiirus umbes 2 m enne voolikukasti. Kui see ei toimi, vt 7. TÕRKEOTSING Vooliku aeglase etteanne ei tööta.

3.4. Aku laadimine [Joonis C1, E1]

→ Kasutage ainult Power For All Alliance'i akulaadijat, tüübid: AL 1810 CV P4A (tootenr 14900) või AL 1830 CV P4A, vt peatükki 8. Lisatarvikud/ varuosad.

HOIATUS!

Vooluallika vale pinge põhjustatud kahju.

→ Kasutage toiteallikat ainult siis, kui selle pinge vastab akulaadija pingele.

Nutikas laadimisprotsess tuvastab automaatselt aku laetuse taseme ja laadib seda optimaalset laadimisvoolu kasutades, olenevalt aku temperatuurist ja pingest.

See kaitseb akut ja hoiab seda akulaadijas täielikult laetuna.

1. Avage akukaas.
2. Vajutage voolikukastil olevat nuppu ja eemaldage aku akuhoidikust.
3. Sulgege akukaas.
4. Ühendage akulaadija pistikupessa **J**.
5. Libistage aku **H** akulaadijasse **J**.

Märkus. Akut laetakse, kui aku laadimise märgutuli **L** vilgub roheliselt.

Kui akulaadijal olev aku laadimise märgutuli põleb püsivalt roheliselt, on aku täielikult laetud (laadimisaeg, vt 8. TEHNILISED ANDMED).

6. Kontrollige laadimise ajal regulaarselt laadimisolekut.
7. Kui aku **H** on täielikult laetud, võib aku **H** akulaadija **J** küljest lahti ühendada.

3.5. Mida tähendavad aku laadimise märgutuled

3.5.1 Akulaadija aku laadimise märgutuli [Joonis O2]:

Aku laadimise märgutule vilkumise tül



Laadimistsüklit signaalseeritakse aku laadimise märgutule **L** vilkumise teel.

Märkus. Laadimistsükkel on võimalik ainult siis, kui aku temperatuur on lubatud laadimistemperatuuri vahemikus (0-45 °C).

Aku laadimise märgutuli



Aku laadimise märgutule püsivalt põlev tuli signaaliseerib, et aku on täielikult laetud või et aku temperatuur jääb laadimis-temperatuuri lubatud vahemikust väljapoole ning seepärast ei saa seda laadida. Akut laetakse niipea, kui saavutatakse lubatud temperatuurivahemik.

Niipea kui on jõutud lubatud temperatuurivahemikku, hakatakse akut laadima. Kui akut pole sisse pistetud, siis signaaliseerib aku laadimise märgutule püsivalt põlev tuli, et võrgupistik on võimsus ühendatud ja et laadija on käitamiskvalifitseeritud.

3.5.2 Aku laadimise märgutuli tootel [Joonis B11]:

Pärast vooliku etteande käivitamist kuvatakse 5 sekundi jooksul aku laadimise märgutuli.

Aku laadimise märgutuli	Aku laadimisolek
ja süttivad roheliselt	67–100% laetud
ja süttivad roheliselt	34–66% laetud
põleb roheliselt	11–33% laetud
vilgub roheliselt	0–10% laetud

→ Kui LED vilgub roheliselt, tuleb akut laadida.

→ Kui tõrke LED süttib või vilgub, vt 7. TÖRKEOTSING.

4. HOOLDAMINE



HOIATUS!

Lühise oht akul ja akulaadil oleva vee tõttu.

→ Ärge kasutage puhastamiseks vett. Enne aku sisestamist akulaadisse kuivatage aku pind ja kontaktid.

4.1. Vooliku vahetamine:

→ Voolikut tohib vahetada ainult GARDENA teeninduspartner. Kasuta tagaküljel olevat kontaktaadressi.

4.2. Voolikukasti puhastamine:

→ Puhastage akuhoidiku voolikukasti kuiva ja puhta lapiga.

4.3. Aku ja akulaadija puhastamine:

4.3.1 Aku puhastamine:

→ Ventilatsioonipesade ja aku kontaktide puhastamiseks kasutage pehmet, puhast ja kuiva harja.

4.3.2 Akulaadija puhastamine:

→ Kontaktide ja plastosade puhastamiseks kasutage pehmet kuiva lappi.

4.4. Akukaane vahetamine [joonis D1-D3]:

Nõue: Uus akukaas, artikkel 18640-00.600.21

1. Avage akukaas nii täielikult kui võimalik.
2. Lükake kaks kinnituskonksu kruvikeerajaga sissepoole ja hoidke neid all.
3. Avage akukaas, kuni saate selle eemaldada.
4. Sisestage uus akukaas ja sulgege see, kuni see klõpsatab oma kohale.

4.5. Aku vahetamine [Joonis B1-B4]:

Toote ostmisel on raadio **tökisesse juba sisestatud CR 2032 3V**tüüpi aku.



HOIATUS!

Kuumutatud aku võib põhjustada plahvatuse ja lühise.

→ Kaitske akut kuumuse, nt pideva päikesevalguse ja tule eest. Kaitske akut mustuse, vee ja niiskuse eest.



HOIATUS!

Aku allaneelamine võib põhjustada sisemisi vigastusi.

Aku CR 2032 allaneelamine võib kahjulike keemiliste reaktsioonide tõttu põhjustada elundikahjustusi ja surma.
→ Hoidke akud lastele kättesaamatus kohas.
→ Kui kahtlustate, et aku on alla neelatud, pöörduge viivitamatult arsti poole.

1. Hoidke lapsed akust eemal.

2. Avage akupesa vastupäeva, kasutades selleks münti või akut ennast. Asendage kasutatud aku uut **tüüpi CR 2032 3V**akuga.
→ Veenduge, et plusspooluse marker oleks suunatud teie poole.
3. Sulgege akupesa päripäeva münti või aku endaga.
4. Hoidke kasutatud akud lastele kättesaamatus kohas.
5. Kõrvaldage kasutatud aku nõuetekohaselt, vt 11. KÕRVALDAMINE.

4.6. Raadiotökise väljavahetamine (kui see on defektne) [Joonis C1-C7]:

- Uue raadiotökise hankimiseks, artikkel 18640-00.610.00, võtke ühendust GARDENA teenindusega (vt 10. TEENINDUS).
- Uue raadiotökise ostmisel on raadiotökisesse juba sisestatud **CR 2032 tüüpi 3V** aku.

4.6.1 Raadiotökise eemaldamine voolikust [Joonis C2-C3]:

1. Avage akukaas.
2. Eemaldage aku akuhoidikust.
3. Keerake mõlemad kruvid raadiotökise küljest lahti.

4.6.2 Eemaldage raadiotökis voolikust. Uue raadiotökise paigaldamine voolikule ja ühendamine voolikukastiga [Joonis C4-C7]:

1. Kruvige uus raadiotökis vooliku külge.
2. Vajutage ja hoidke all voolikukasti nuppu.
3. Samal ajal sisestage aku akuhoidikusse, kuni 4 LED-tuld vilguvad.
4. Nüüd vabastage voolikukasti nupp.
5. Teil on 10 sekundit, et vajutada lühidalt uue juhtmevaba tökise nuppu. *Raadiotökis on voolikukastiga ühendatud. 4 LED-tuld ei vilgu enam.*
6. Raadiovastuvõtja käivitamiseks klõpsake voolikukasti nuppu.

5. KASUTUSEST KÕRVALDAMINE JA LADUSTAMINE

→ Kui seda pikka aega ei kasutata, vabastage voolik survest.

Seinale paigaldatav voolikukast võib talvekuudel jääda õue rõhuvabasse olekusse.

→ Eemaldage aku.

→ Hoidke toodet ja akut lastele kättesaamatus kohas.

→ Enne voolikukasti hoiustamist tühjendage voolik täielikult. Enne voolikukasti hoiustamist laske mootoril maha jahtuda.

→ Hoidke toodet ainult temperatuuril -20 °C kuni +50°C.

6. VEAOTSING

Probleem	Võimalik põhjus	Lahendus
Raadiotökis ei tööta.	Raadiovastuvõtja on energia säästmiseks välja lülitatud. Aku on tühi.	→ Klõpsake voolikukastil oleval nupul [Joonis B13] või tõmmake voolik umbes 50 cm välja. → Asendage aku, vt 4.3 Aku vahetamine.
	Raadiotökis on defektne.	→ Võtke ühendust GARDENA teenindusega.
Vooliku aeglane etteanne ei tööta.	Vooliku peatus, raadiotökist liigutati või aku ei olnud vooliku väljatõmbamisel sisestatud. Voolikukast peab kauguse raadiotökiseni ümber seadistama.	→ Keerake voolik paari meetri võrra lahti ja laske seda tõmmata, kuni see peatub.
Vooliku etteanne ei käivitu või peatub.	Vooliku tagasikerimiseks vajalik jõud on liiga suur. Näiteks vooliku kinnitamisega.	→ Eemaldage kõik takistused. Veenduge, et voolik ei ole kinni kiilunud. Ärge hoidke voolikut sisestamise ajal pingul.

Vooliku etteanne ei käivitu või peatub. LED-tuli vilgub roheliselt [Joonis C5].	Aku on tühi.	→ Laadige akut.
Vooliku etteanne ei käivitu või peatub. Törke LED-tuli süttib punaselt [Joonis C5]	Aku või toote temperatuur on väljaspool lubatud piire.	→ Oodake, kuni aku või toote temperatuur on jälle vahemikus 0°–+40°.
	Seinale paigaldatud voolikukasti akukontaktide vahel on veetilgad või niiskus.	→ Veetilkade või niiskuse eemaldamiseks kasutage kuiva lappi.
Vooliku etteanne ei käivitu või peatub. Törke LED-tuli vilgub punaselt [Joonis C5]	Seade on defektne.	→ Võtke ühendust GARDENA teenindusega.
Vooliku etteanne ei käivitu või peatub. Törke LED-tuli ei sütti [Joonis C5]	Aku ei ole täielikult akuhoidikusse sisestatud.	→ Sisestage aku täielikult akuhoidikusse, kuni kuulete selle klõpsatust.
	Aku on defektne.	→ Vahetage aku välja.
	Seade on defektne.	→ Võtke ühendust GARDENA teenindusega.
Laadimistsüklid pole võimalik.	Aku ei ole (õigesti) ühendatud.	→ Ühendage aku akulaadijaga õigesti.
	Akukontaktid on määratud.	→ Puhastage akukontakte (nt ühendades ja eemaldades akut mitu korda). Vajaduse korral asendage aku.
	Aku on defektne	→ Vahetage aku välja.
Aku laadimise märgutuli ei põle [joonis E1]	Akulaadija toitepistik ei ole (õigesti) ühendatud.	→ Sisestage toitepistik täielikult pistikupesasse.
	Pistikupesa, toitekaabel või akulaadija on defektne.	→ Kontrollige toitepinget. Vajadusel laske akulaadijat volitatud edasimüüjal või GARDENA teeninduses kontrollida.

7. TEHNILISED ANDMED

Juhtmevaba seinale paigaldatav voolikukast	Ühik	Väärtus (Art. 18640)	Väärtus (Art. 18642)	Väärtus (Art. 18645)	Väärtus (Art. 18647)
Vooliku pikkus	min	35	35	40	40
Kaal (ilma aku, seinaklambri, veeta)	kg	12,09	12,09	12,74	12,74
Sisemine SRD (lähiala raadioantenn)	Ühik	Väärtus			
Pinge	V(DC)	3			
sagedusvahemik	MHz	868			
Maksimaalne ülekanaldevõimsus	mW	0,3			
	dBm	-5			
Vaba raadiosagedusala (ligik.)	min	60			
Süsteemi aku PBA 18V 2,5Ah W-B	Ühik	Väärtus (tootenr 14903)			
Akupinge	V (DC)	18			
Aku mahtuvus	Ah	2,5			
Elementide arv (liitiumioonaku)		5			
Sobivad POWER FOR ALL süsteemi akulaadidajad		AL 1810 CV/AL 1815 CV/AL1820 CV/AL 1830 CV/AL 1880 CV			
Akulaadija AL 1810 CV P4A	Ühik	Väärtus (tootenr 14900)			
Võrgutoite ping	V (AC)	220 kuni 240			
Võrgutoite sagedus	Hz	50– 60			
Nimivõimsus	W	26			

Aku laadimispinge	V (DC)	18
Aku suurim laadimisvool	mA	1000
Aku laadimisaeg 80%/97–100% (u.) PBA 18V 2,0Ah W-B		
PBA 18V 2,5Ah W-B	min	32/45
PBA 18V 4,0Ah W-C	min	40/60
	min	64/95
Lubatud laadimistemperatuuri vahemik	°C	0–45
Kaal vastavalt EPTA protseduurile 01:2014	kg	0,17
Kaitseaste		/II
Sobivad POWER FOR ALL süsteemi akud		PBA 18V

8. LISATARVIKUD/VARUOSAD

GARDENA süsteemi aku P4A PBA 18V/45 P4A PBA 18V/72	Aku lisatöötajaks või asendamiseks.	Art. 14903 Art. 14905
GARDENA akulaadidajad AL 1810 CV P4A AL 1830 CV P4A	POWER FOR ALL süsteemi akude laadimiseks PBA 18V..W-..	Art. 14900 Art. 14901
Raadiotõkis	Raadiotõkis vooliku automaatseks etteandmiseks.	Tootenr 18640-00.610.00
Akukaas	Kaas voolikukasti aku kaitsmiseks.	Tootenr 18640-00.600.21
Seinaklamber	Voolikukasti seinaklamber.	Tootenr 18620-00.600.12

9. HOOLDUS

Pöörduge tagakaanel toodud aadressil

10.UTILISEERIMINE

10.1. Voolikukasti utiliseerimine:

(vastavalt direktiivile 2012/19/EL/S.I. 2013 nr 3113):



Toodet ei tohi hävitada koos tavaliste olmejäätmetega. Selle utiliseerimisel tuleb järgida kohalikke keskkonnanõueteid.

- Enne voolikukasti ära viskamist tühjendage voolik täielikult.
- Kõrvaldage toode kasutusel kohaliku taaskasutuse kogumisjaama kaudu või selle abil.Laadija ja aku utiliseerimine:



Laadija ja aku sisaldavad liitiumioonelemente, mis tuleb kasutusaja lõppedes kõrvaldada tavalistest olmejäätmetest eraldi.

Li-ion

- Tühjendage liitiumioonelemendid täielikult (võtke ühendust GARDENA teenindusega).
- Veenduge, et liitiumioonelemendi kontaktid ei tekita lühist, kattes need teibiga.
- Utiliseerige liitiumioonelemendid nõuetekohaselt kohalikus taaskasutuse kogumisjaamas või selle kaudu.
- Utiliseerige aku ainult siis, kui poolus on avatud

fi Johdoton seinään kiinnitettävä letkukela PowerRoll XL / PowerRoll XXL

Alkuperäisten käyttöohjeiden käännös

1. TURVAVAROITUKSET	49
2. ASENTAMINEN	49
3. KÄYTTÖ	50
4. HUOLTO	51
5. KÄYTTÖSTÄ POISTAMINEN JA VARASTOINTI	52
6. VIANMÄÄRITYS	52
7. TEKNISET TIEDOT	52
8. LISÄVARUSTEET/VARAOSAT	53
9. HUOLTO	53
10. HÄVITTÄMINEN	53

1. TURVAVAROITUKSET

1.1. Symbolien selitykset:



→ Lue käyttöohje.



→ Älä avaa letkukelaa itse. Korjauksia saa tehdä vain GARDENA-huoltoilike.

1.2. Yleiset turvavaroitukset:

- Lue käyttöohjeet huolellisesti ja säilytä ne.
- Letkusta tuleva vesi ei sovellu juotavaksi.
- Irotta akku tuotteesta, kun tuote ei ole käytössä.
- Älä käytä laitetta räjähdysriskissä ympäristöissä.
- Älä käytä laitetta alkoholin, huumeiden tai lääkityksen vaikutuksen alaisena.
- Tuotteen käyttölämpötilan on oltava 0–40 °C.
- Jotta vettä ei pääse akun koskettimiin, älä päästä vaurioitunutta letkua letkukelaan.
- Pidä akkukotelon kansi aina suljettuna, jotta akun koskettimiin ei pääse vettä.
- Suojaa akku ja akun koskettimet kosteudelta ja sateelta.
- Älä käytä laitetta sateella tai märissä olosuhteissa.
- Älä suihkuta letkukelaan vettä, kun akkukotelon kansi on auki.
- Älä suihkuta vettä letkukelan syöttökoteloon.
- Kun suljet akkukotelon kannen, varmista, että se napsahtaa kunnolla paikalleen.

1.3. Tarkoituksenmukainen käyttö:

GARDENAn johdoton seinään kiinnitettävä letkukela on tarkoitettu kasvien, nurmikoiden ja nurmialueiden kasteluun yksityisissä kotipuutarhoissa ja muissa kuin ammattimaisissa puutarhoissa. Sitä ei saa käyttää julkisissa tiloissa, puistoissa, urheilutiloissa, maanteillä eikä maa- ja metsätaloudessa. Letkukela sopii vain ulkokäyttöön. Se ei sovellu pysyvään paineistettuun kytkentään kotitalouksien vesiliitäntään. Se on tarkoitettu vain veden pumppaukseen.

1.4. CR 2032 3V -akun turvaohjeet:

- Pidä lapset kaukana paristosta.
- Akkua saa käyttää vain sen ollessa kuiva.
- Älä käytä muunneltuja tai vaurioituneita akkuja.
- Älä altista paristoa lämmönlähteille, kuten lämmittimille, kynttilöille, liesille ja avotulle. Paristo voi haljeta, vuotaa tai räjähtää, jos se altistuu lämmölle.
- Teippaa pariston napa hävitettäessä, sillä paljas napa voi aiheuttaa oikosulun (räjähdys- tai tulipalovaaraa).

1.5. Akkua ja akkulateita koskevat turvavaroitukset:



Lue kaikki turvavaroitukset ja -ohjeet.

Turvavaroitusten ja -ohjeiden noudattamisen laiminlyöminen voi johtaa sähköiskun, tulipaloon ja/tai vakavaan tapaturmaan.

Säilytä nämä ohjeet huolellisesti. Käytä akkulaturia vain, jos olet tutustunut sen kaikkiin toimintoihin ja pystyt käyttämään sitä rajoituksetta tai olet saanut asianmukaiset ohjeet.

- **Älä käytä laitetta räjähdysriskissä ympäristöissä.**
- **Valvo lapsia laitteen käytön, puhdistuksen ja huollon aikana.** Näin voidaan varmistaa, että lapset eivät leiki akkulaturilla.
- Lataa ainoastaan POWER FOR ALL -järjestelmän tyyppi PBA 18 V:n Li-ion-akkuja, joiden kapasiteetti on 1,5 Ah (vähintään 5 akkukennoa). Akkujännitteen on sovitettava akkulaturin akun latausjännitteeseen. Älä lataa akkuja, joita ei ole tarkoitettu uudelleenladataviksi. Muuten on olemassa tulipalon ja räjähdysvaara.
- Älä altista akkukäyttöistä konetta sateelle tai märille olosuhteille. Koneeseen päässyt vesi lisää sähköiskun vaaraa.
- **Pidä akkulaturi puhtaana.** Lika aiheuttaa sähköiskun vaaran.
- **Tarkista aina akkulaturi, kaapeli ja pistoke ennen käyttöä. Älä käytä akkulaturia, jos havaitset vaurioita. Älä avaa akkulaturia itse ja varmista, että vain pätevä henkilöstö tekee korjaukset käyttämällä ainoastaan**

alkuperäisiä varaosia. Vaurioituneet akkulaturit, johdot ja pistokkeet lisäävät sähköiskun vaaraa.

- **Älä käytä akkulaturia herkästi syttyvillä pinoilla (esim. paperi, tekstiilit) tai herkästi syttyvissä ympäristöissä.** Latauksen aikana tapahtuva akkulaturin kuumentuminen aiheuttaa tulipalovaaran.
- Jos liitäntäkaapeli on vaihdettava, GARDENAn tai GARDENA-koneiden valtuutetun huoltoilikeen on tehtävä se, jotta vältetään turvallisuusriskit.
- Älä käytä tuotetta sen latauksen aikana.
- **Nämä turvaohjeet koskevat vain POWER FOR ALL -järjestelmän tyyppi PBA 18 V:n Li-ion-akkuja.**
- **Käytä akkua vain POWER FOR ALL -järjestelmän valmistajien tuotteiden kanssa.** Vain näin voit estää akun vaarallisen ylikuormittumisen.
- **Käytä vain valmistajan suosittelemia akkulateita akkujen lataamiseen.** Muuhun akkutyyppiin sopiva akkulaturi voi aiheuttaa tulipalovaaran, jos sitä käytetään muiden akkujen kanssa.
- **Akku toimitetaan osittain ladattuna.** Jotta akun suorituskyky olisi paras mahdollinen, lataa akku täyteen, ennen kuin käytät laitetta ensimmäisen kerran. **Säilytä paristot poissa lasten ulottuvilta.**
- **Älä avaa akkua.** Tämä aiheuttaa oikosulkuvaaran.
- **Jos akku on vaurioitunut tai sitä käytetään väärin, siitä voi tulla höyryä. Akku voi palaa tai räjähtää.** Varmista, että alue on hyvin tuuletettu, ja hakeudu lääkäriin, jos havaitset haittavaikutuksia. Höyryt voivat ärsyttää hengitysteitä.
- **Jos akkua käytetään väärin tai se on vahingoittunut, akusta voi tihkua syttyvää nestettä. Vältä sen koskettamista. Jos joudut vahingossa kosketuksiin aineen kanssa, huuhtelee vedellä. Jos nestettä joutuu silmiin, hakeudu lisäksi lääkärin hoitoon.** Vuotava akkuneeste voi aiheuttaa ihoärsytystä tai palovammoja.
- **Jos akku on viallinen, siitä voi vuotaa nestettä, joka voi kastella myös vieressä olevat esineet. Tarkista vaurioituneet osat.** Puhdista tai vaihda ne tarvittaessa.
- **Älä aiheuta akun oikosulkuvaaraa. Kun akkua ei käytetä, pidä se etäällä paperiliittimistä, kolikoista, avaimista, nauloista, ruuveista tai muista pienistä metalliesineistä, jotka saattavat aiheuttaa kosketuksen liittinten välillä.** Oikosulku akun koskettimien välillä voi aiheuttaa palovammoja tai tulipalon.
- **Akun koskettimet voivat olla kuumia käytön jälkeen. Ole varovainen kuumien koskettimien kanssa, kun irrotat akkua.**
- **Akku voi vahingoittua siihen kohdistuvasta ulkoisesta voimasta tai terävistä esineistä, kuten nauloista tai ruuvimeisseleistä.** Tämä voi aiheuttaa sisäisen oikosulun ja akun palamisen, savuamisen, räjähtämisen tai ylikuumentumisen.
- **Älä koskaan huolla vahingoittuneita akkuja.** Vain valmistaja tai valtuutettu huoltoilike saa huoltaa akkuja.
- **Suojaa akku tulelta, liialta, vedeltä, kosteudelta ja kuumuudelta, kuten jatkuvalta voimakkaalta auringonvalolta. On olemassa räjähdys- ja oikosulkuvaara.**
 - Pidä akkukotelon kansi aina suljettuna.
 - Vaihda viallinen akkukotelon kansi välittömästi ennen tuotteen käyttämistä. Katso kohta 5.4 Akkukotelon kannen vaihtaminen.
 - Älä aseta akkua paikalleen, jos akkukotelon kansi on viallinen.
- **Käytä ja säilytä akkua vain ympäristön lämpötilojen ollessa –20 °C:n ja +50 °C:n välillä.** Älä esimerkiksi jätä akkua autoon kesällä. Jos lämpötila laskee alle 0 °C:n, joissakin laitteissa saattaa esiintyä tehon heikkenemistä.
- **Lataa akku vain ympäristön lämpötilan ollessa 0–45 °C:n välillä.** Akun lataaminen tämän lämpötila-alueen ulkopuolella voi lisätä akun vaurioitumisriskiä ja aiheuttaa palovaaran.
- **Anna akun jäähtyä käytön jälkeen vähintään 30 minuuttia ennen kuin lataat tai varastoit sen.**

1.6. Muut sähköturvallisuusvaroitukset:

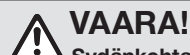

VAARA!

Sydänkohtauksen vaara!

Tuote ja radiopysäytin luovat käytön aikana sähkömagneettisen kentän. Kenttä voi vaikuttaa aktiivisten tai passiivisten lääketieteellisten implanttien (esimerkiksi sydämentahdistimet) toimintaan ja aiheuttaa vakavia tai kuolemaan johtavia vammoja.

- Keskustele lääkärin ja implantin valmistajan kanssa ennen tämän tuotteen käyttöä.

2. ASENTAMINEN

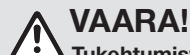

VAARA!

Tukehtumisvaara.

Muovipussi aiheuttaa pienille lapsille tukehtumisvaaran.

- Pidä pienet lapset etäällä tuotteen kokoamisen aikana.

Toimituksen sisältö [katso sivu 2]:

A	1 letkukotelo	E	3 aluslevyä
B	1 seinäteline	F	1 suutin
C	3 ruuvitulppaa	G	3 hanaliittintä
D	3 ruuvia	K	1 paristo, tyyppi CR 2032 3V
H	1 akkulaturi, tuotenro 14900	J	1 järjestelmäakku, tuotenro 14903

H ja J eivät sisälly tuotenumeroihin 18640-55, 18642-55, 18645-55, 18647-55

2.1. Letkukelan kiinnittäminen:



VAROITUS!

Vaurioituminen käytettäessä väärää ruuveja ja ruuvitulppia.

Väärin ruuvien ja ruuvitulppien käyttö voi aiheuttaa tuotteen putoamisen.

→ Käytä mukana toimitettuja ruuveja ja ruuvitulppia vain betoniseinissä (enintään yksi sentti laastia). Käytä muissa seinissä (kuten puuseinät tai kiinteä muuraus) niihin soveltuvia ruuveja ja ruuvitulppia. **Älä** käytä mukana toimitettuja ruuveja ja ruuvitulppia erityyppisessä seinässä. Jos sinulla on jotain kysyttävää, ota yhteys GARDENA-huoltoon.



HUOMAUTUS!

Puristumisvaara tuotteen ja telineen välillä.

Tuotetta voi kääntää 180°. Laitteen ja kiinnikkeen väliin jäävät kehonosat voivat vahingoittua.

→ Älä kurkota tuotteen ja kiinnikkeen väliin. Varmista, että tuotteen alueella ei ole muita henkilöitä.

2.1.1 Asennuspaikan valitseminen:

- Valitse sellainen asennuspaikka, jossa lapset eivät pääse käsiksi letkukelaan.
- Valitse paikka, jossa mahdollisesti viallisesta letkusta peräisin oleva vesi ei pääse sisään taloon.
- Valitse asennuspaikka, joka on suojattu suoralta auringonvalolta.
- Valitse tukeva seinä, joka kestää letkukelan painon.
- Valitse suora seinä, jotta letkukela ei putoa.
- Varmista, turvallista asennusta varten, että alusta on asennuksen aikana tukeva.
- Jos sinulla on jotain kysyttävää, ota yhteys GARDENA-huoltoon.

2.1.2 Seinätelineen asentaminen [kuvat A1–A5]:

1. Löysää lukitusruuvia ja vedä letkukela **A** irti seinätelineestä **B**.
2. Piirrä kolme reikää seinätelineen **B** ja vatupassin avulla.
3. Poraa 8 mm:n poranterällä kolme reikää seinään.
4. Aseta kuhunkin reikään ruuvitulppa **C**.
5. Ruuvaa seinäteline seinään käyttämällä kolmea ruuvia **D** (kiintoavaimen koko 10 mm) ja kolmea aluslevyä **E**.

2.1.3 Letkukelan kiinnittäminen seinätelineeseen [kuva A6]:

VAROITUS!

Tuotteen putoamisen aiheuttama iskuvamma

Virheellinen kokoaminen voi aiheuttaa tuotteen putoamisen ja loukkaantumisen sen alla oleville ihmisille ja eläimille.

→ Pidä pikkulapset ja lemmikit etäällä kokoamisen aikana. Käytä seinätelinettä vain letkukelan kiinnitykseen.

1. Varmista, että asennusasento on tukeva, ja kannaa letkukelaa **A** mahdollisimman lähellä kehoa.
 2. Älä kurota letkukelan **A** ja seinäkiinnikkeen **B** väliin asennuksen aikana.
 3. Aseta letkukela **A** molemmin käsin seinätelineeseen **B**.
- Kiinnitä letkukela **A** lukitusruuvilla.

2.1.4 Letkukelan liittäminen hanaan [kuva A7]:

1. Liitä suutin **F** letkuun.
2. Kiinnitä sopiva hanaliitin **G** hanaan kääntämällä sitä myötäpäivään.
3. Liitä liitosletku hanaliittimeen **G**.

2.1.5 Akun asettaminen [kuva A8–A10]:



VAROITUS!

→ Akkukoteloon päässyt vesi voi aiheuttaa oikosulun. Pidä akkukotelon kansi aina suljettuna. Vaihda viallinen akkukotelon kansi välittömästi ennen tuotteen käyttämistä. Katso kohta 5.4. Akkukotelon kannen vaihtaminen.) Älä aseta akkua paikalleen, jos akkukotelon kansi on viallinen. Irrota akku tuotteesta, kun tuote ei ole käytössä.

1. Avaa akkukotelon kansi ①.

2. Aseta akku akun pidikkeeseen.
3. Sulje akkukotelon kansi, kunnes se napsahtaa paikalleen ②.
4. Varmista, että akku on ladattu, katso kohta 3.5 MITÄ AKUN LATAUKSEN MERKKIVALOT TARKOITTAVAT.

3. KÄYTTÖ



VAROITUS!

Vaurioituneen seinätelineen aiheuttama vamma.

Seinätelineen vaurioituminen voi aiheuttaa tuotteen putoamisen ja sen alla olevien ihmisten ja eläinten loukkaantumisen.

→ Tarkista seinäteline vaurioiden varalta ennen letkun vetämistä sisään ja ulos. Älä käytä tuotetta, jos seinäteline on vaurioitunut. Älä kohdista seinätelineeseen ylimääräistä rasitusta. Pidä muut ihmiset (erityisesti pikkulapset) ja lemmikit poissa letkukelan alta.



HUOMAUTUS!

Letkusta tuleva kuuma vesi voi aiheuttaa palovammoja.

Letkun vesi voi kuumentua voimakkaassa auringonvalossa.

→ Tarkista veden lämpötila huolellisesti. Älä suihkuta vettä ihmisiä päin.

3.1. Valmistelu:

- Käytä laitetta vain 0–40 °C:n lämpötilassa
- Käytä kosteaa liinaa tai käsineitä, kun käsittelet letkua voimakkaassa auringonvalossa.
- Tarkista, onko tuotteessa vaurioita.
- Älä käytä vaurioitunutta tuotetta.
- Pidä lapset kaukana tuotteesta.
- Opasta ihmisiä käyttämään tuotetta.
- Jos tuotteessa on ongelmia, katso kohta 7. VIANMÄÄRITYS.

3.2. Radiopysäyttimen käyttäminen [kuva C7]:

Radiopysäytin siirtyy virransäätötilaan noin tunnin kuluttua.

→ Voit käyttää radiopysäytintä painamalla letkukelan painiketta tai vetämällä letkua hieman ulos.

3.3. Letkun vetäminen sisään ja ulos:



HUOMAUTUS!

Automaattisen letkunsyötön aiheuttama veto- ja puristumisvaara!

→ Älä laita kättä syöttökotelon sisään. Pidä sormet, hiukset, vaatteet ja esineet poissa letku- ja syöttökotelosta. Älä pidä letkusta tiukasti kiinni, kun sitä syötetään sisään. Pidä lapset poissa tuotteen läheisyydestä.



HUOMAUTUS!

Hallitsemattoman letkunsyötön aiheuttama loukkaantumisvaara.

→ Älä anna letkun vetäytyä sisään ilman valvontaa. Pidä lapset poissa letkunsyötön luota.

3.3.1 Letkun vetäminen ulos:

1. Pidä letkusta kiinni radiopysäyttimen ja suuttimen välistä.
2. Vedä letku haluttuun pituuteen.

3.3.2 Letkun vetäminen sisään [kuva C6]:

1. Letku voidaan vetää sisään radiopysäyttimen tai letkukelan painikkeella. Poista kaikki esteet.
2. Varmista, ettei letku ole jumiutunut.
3. Varmista, että letku voidaan vetää sisään ilman suurta vastusta.
4. Älä pidä letkusta tiukasti kiinni, kun sitä syötetään sisään.
5. Käynnistä letkunsyöttö painamalla lyhyesti radiopysäyttimen tai letkukelan painiketta.
6. Jos haluat keskeyttää letkunsyötön enenaikaisesti, paina lyhyesti radiopysäyttimen tai letkukelan painiketta.

Letkunsyöttö pysähtyy automaattisesti, kun letku on syötetty kokonaan letkukelaan.

Huomautus: Letkun syöttönopeus hidastuu noin kaksi metriä ennen letkukelaa, mikä suojaa sekä sinua että tuotetta. Jos tämä ei toimi, katso kohta 7. VIANMÄÄRITYS Hidas letkunsyöttö ei toimi.

3.4. Akun lataaminen [kuva C1, E1]

→ Käytä ainoastaan Power for All Alliance -järjestelmän akkulaturia. Malli: AL 1810 CV P4A (tuotenro 14900) tai AL 1830 CV P4A, ks. 8. Lisävarusteet/varaosat.



VAROITUS!

Virtalähteen väärän jännitteen aiheuttama vaurio.

→ Käytä virtalähdettä vain, jos sen jännite vastaa akkulaturin jännitettä.

Älykäs latausprosessi tunnistaa automaattisesti akun lataustilan ja lataa sen optimaalisella latausvirralla akun lämpötilan ja jännitteen mukaan.

Tämä suojaa akkua ja pitää sen täyteen ladattuna, kun sitä säilytetään akkulaturissa.

1. Avaa akkukotelon kansi.
2. Paina letkukelman painiketta ja poista akku pidikkeestä.
3. Sulje akkukotelon kansi.
4. Liitä akkulaturi pistorasiaan **J**.
5. Liu'uta akku **H** akkulaturiin **J**.

Huomautus: Jos akun latauksen merkkivalo  akkulaturissa vilkkuu vihreänä, akkua ladataan.

Jos akun latauksen merkkivalo akkulaturissa palaa tasaisen vihreänä, akku on täynnä (Latauksen kesto, katso kohta 8. TEKNISET TIEDOT).

6. Tarkista latauksen tila säännöllisin väliajoin latauksen aikana.
7. Kun akku **H** on ladattu täyteen, akku **H** voidaan irrottaa akkulaturista **J**.

3.5. Mitä akun latauksen merkkivalot tarkoittavat

3.5.1 Akun latauksen merkkivalo akkulaturissa [kuva O2]:

Vilkkuva akun latauksen merkkivalo 





Latausjakso ilmoitetaan akun latauksen merkkivalon  vilkkumisella.

Huomautus: Latausjakso on mahdollinen vain, kun akun lämpötila on sallitulla latauksen lämpötila-alueella (0–45 °C).

Jatkuvasti palava akun latauksen merkkivalo 









Jatkuvasti palava akun latauksen merkkivalo  ilmoittaa, että akku on ladattu täyteen tai akun lämpötila ei ole sallitulla latauksen lämpötila-alueella eikä sitä sen vuoksi voida ladata. Kun sallittu lämpötila-alue on saavutettu, akku latautuu.

Ilman kiinnitettyä akkua jatkuvasti palava akun latauksen merkkivalo  ilmoittaa, että virtapistoke on kiinnitetty pistorasiaan ja akkulaturi on käyttövalmis.

3.6. Akun latauksen merkkivalo tuotteessa [kuva B11]:

Kun letkunsyöttö on käynnistetty, akun varaustilan merkkivalo palaa viiden sekunnin ajan.

Akun varaustilan merkkivalo	Akun varaustila
 ja  palavat vihreinä	Varaus 67–100 %
 ja  palavat vihreinä	Varaus 34–66 %
 palaa vihreänä	Varaus 11–33 %
 vilkkuu vihreänä	Varaus 0–10 %

→ Jos LED  vilkkuu vihreänä, akku on ladattava.

→ Jos virheen merkkivalo  syttyy tai vilkkuu, katso kohta 7. VIANMÄÄRITYS.

4. HUOLTO



VAROITUS!

Akkuihin ja akkulaturiin päässyt vesi voi aiheuttaa oikosulun.

→ Älä käytä puhdistamiseen vettä. Kuivaa akun pinta ja kosketuspinnat, ennen kuin asetat sen akkulaturiin.

4.1. Letkun vaihtaminen:

→ Vain GARDENA-huoltoilike saa vaihtaa letkun. Ota yhteyttä tuotteen takana olevaan osoitteeseen.

4.2. Letkukelman puhdistaminen:

→ Puhdista akun pidike letkukelassa kuivalla ja puhtaalla liinalla.

4.3. Akun ja akkulaturin puhdistaminen:

4.3.1 Akun puhdistaminen:

→ Puhdista ilmanvaihtoaukot ja akun koskettimet ajoittain käyttämällä pehmeää, puhdasta ja kuivaa harjaa.

4.3.2 Akkulaturin puhdistaminen:

→ Puhdista koskettimet ja muoviosat pehmeällä, kuivalla liinalla.

4.4. Akkukotelon kannen vaihtaminen [kuva D1–D3]:

Vaatus: Uusi akkukotelon kansi, tuotenro 18640-00.600.21

1. Avaa akkukotelon kantta mahdollisimman paljon.
2. Työnnä kahta lukituskoukkaa sisäänpäin ruuvitaltalla ja pidä niitä alhaalla.
3. Avaa akkukotelon kantta niin paljon, että voit irrottaa sen.
4. Aseta uusi akkukotelon kansi paikalleen ja sulje se niin, että se napsahtaa paikalleen.

4.5. Pariston vaihtaminen [kuva B1–B4]:

Tuotteen radiopysäyttimessä on ostohetkellä **tyypin CR 2032 3V** paristo.



HUOMAUTUS!

Kuuman pariston aiheuttama räjähdysvaara ja oikosulku.

→ Suojaa paristo kuumuudelta, kuten jatkuvalta auringonvalolta ja tulelta. Suojaa paristo lialta, vedeltä ja kosteudelta.



VAROITUS!

Pariston nieleminen voi aiheuttaa sisäisiä vammoja.

CR 2032 -paristo voi aiheuttaa elinvaurioita tai kuoleman vaarallisten kemiallisten reaktoiden vuoksi.

→ Säilytä paristot poissa lasten ulottuvilta.

→ Jos epäilet, että henkilö on niellyt pariston, ota välittömästi yhteyttä lääkäriin.

1. Pidä lapset kaukana paristosta.
2. Avaa paristolokero kääntämällä sitä vastapäivään kolikolla tai itse paristolla. Vaihda käytetty paristo uuteen **tyypin CR 2032 3V paristoon**.
→ Varmista, että plus-merkki osoittaa itseäsi kohti.
3. Sulje paristolokero kääntämällä sitä myötäpäivään kolikolla tai itse paristolla.
4. Säilytä käytetyt paristot poissa lasten ulottuvilta.
5. Hävitä käytetty paristo asianmukaisesti. Lisätietoja on kohdassa 11. HÄVITTÄMINEN.

4.6. Radiopysäyttimen vaihtaminen (jos se on viallinen) [kuva C1–C7]:

→ Jos haluat uuden radiopysäyttimen, tuotenro 18640-00.610.00, ota yhteys GARDENA-huoltoon (katso kohta 10. HUOLTO).

→ Radiopysäyttimessä on ostohetkellä **tyypin CR 2032 3V** paristo.

4.6.1 Radiopysäyttimen irrottaminen letkusta [kuva C2–C3]:

1. Avaa akkukotelon kansi.
2. Irrota akku akun pidikkeestä.
3. Löysää radiopysäyttimen kumppaakin ruuvia.

4.6.2 Irrota radiopysäytin letkusta. Uuden radiopysäyttimen kiinnittäminen letkuun ja sen liittäminen letkukelaan [kuva C4–C7]:

1. Ruuvaa uusi radiopysäytin letkuun.
2. Pidä letkukelman painiketta painettuna.
3. Aseta samaan aikaan paristo pidikkeeseen ja odota, kunnes 4 merkkivaloa vilkkuvat.
4. Vapauta sitten letkukelman painike.
5. Voit painaa 10 sekunnin aikana uuden langattoman pysäyttimen painiketta lyhyesti.

Radiopysäytin on kytketty letkukelaan. Neljä merkkivaloa ei enää vilku.

6. Käynnistä radiovastaanotin painamalla letkukelan painiketta.

5. KÄYTÖSTÄ POISTAMINEN JA VARASTOINTI

- Päästä paine pois letkusta, kun sitä ei käytetä pitkään aikaan.
Seinään kiinnitettävää letkukelaa voidaan säilyttää talvella ulkona, jos paine on päästetty pois.
- Irrota akku.
- Säilytä laite ja akku poissa lasten ulottuvilta.
- Tyhjennä letku kokonaan ennen letkukelan varastointia.
- Anna moottorin jäähtyä ennen letkukelan varastointia.
- Säilytä tuotetta vain -20–+50 °C:n lämpötilassa.

6. VIANMÄÄRITYS

Ongelma	Mahdollinen syy	Korjaus
Radiopysäytin ei toimi.	Radiovastaanotin on sammunut virran säästämiseksi.	→ Napsauta lyhyesti letkukelan painiketta [kuva B13] tai vedä letkua ulos noin 50 cm.
	Akku on tyhjä.	→ Vaihda paristo, katso kohta 4.3 Pariston vaihtaminen.
	Radiopysäytin on viollinen.	→ Ota yhteys GARDENA-huoltoilikkeeseen.
Hidas letkunsyöttö ei toimi.	Letku on katkennut tai radiopysäytin on liikkunut paikaltaan tai paristoa ei ole asetettu paikalleen, kun letkua on vedetty ulos. Letkukelan on määritettävä etäisyys radiopysäyttimeen uudelleen.	→ Kela letkua auki muutama metri ja anna sen kelaautua sisään, kunnes se pysähtyy.
Letkunsyöttö ei käynnisty tai se keskeytyy.	Letkun sisäänvetämiseksi tarvittava voima on liian suuri. Letku on esimerkiksi kiinnitetty koukkuun.	→ Poista kaikki esteet. Varmista, ettei letku ole jumitunut. Älä pidä letkusta tiukasti kiinni, kun sitä syötetään sisään.
Letkunsyöttö ei käynnisty tai se keskeytyy. Merkkivalo vilkkuu vihreänä [kuva C5].	Akku on tyhjä.	→ Lataa akku.
Letkunsyöttö ei käynnisty tai se keskeytyy. Vian merkkivalo palaa punaisena [kuva C5]	Akun tai tuotteen lämpötila on sallitun alueen ulkopuolella. Seinään kiinnitetyn letkukelan akun koskettimien välissä on vesipisaroita tai kosteutta.	→ Odota, kunnes akun tai tuotteen lämpötila on 0–40 °C. → Pyyhi vesipisarot tai kosteus kuivalla liinalla.
Letkunsyöttö ei käynnisty tai se keskeytyy. Vian merkkivalo vilkkuu punaisena [kuva C5]	Laite on viollinen.	→ Ota yhteys GARDENA-huoltoilikkeeseen.
Letkunsyöttö ei käynnisty tai se keskeytyy. Vian merkkivalo ei syty [kuva C5]	Akku ei ole täysin paikollaan akun pidikkeessä. Akku on viollinen. Laite on viollinen.	→ Aseta akku paikalleen akun pidikkeeseen, kunnes kuulet sen napsahdavan paikalleen. → Vaihda akku. → Ota yhteys GARDENA-huoltoilikkeeseen.
Latausjakso ei ole mahdollinen.	Akkua ei ole asennettu (oikein). Akun kosketuspinnat ovat likaiset. Akku on viollinen.	→ Asenna akku akkulaturiin oikein. → Puhdista akun kosketuspinnat (esim. kytkemällä ja irrottamalla akku useita kertoja). Vaihda akku tarvittaessa. → Vaihda akku.

Akun latauksen merkkivalo ei pala [kuva E1]	Akkulaturin pistoketta ei ole kytketty (oikein). Pistorasia, virtajohto tai akkulaturi on viollinen.	→ Aseta pistoke kokonaan pistorasiaan. → Tarkista verkkovirran jännite. Anna valtuutetun jälleenmyyjän tai GARDENA-huoltoilikeen tarkistaa akkulaturi tarvittaessa.
--	---	--

7. TEKNISET TIEDOT

Johdoton seinään kiinnitettävä letkukela	Yksikkö	Arvo (tuotenro 18640)	Arvo (tuotenro 18642)	Arvo (tuotenro 18645)	Arvo (tuotenro 18647)
Letkun pituus	m	35	35	40	40
Paino (ilman akkua, seinätelineitä, vettä)	kg	12,09	12,09	12,74	12,74
Sisäinen SRD (lyhyen kantaman radioantennit)	Yksikkö	Arvo			
Jännite	V(DC)	3			
Taajuusalue	MHz	868			
Suurin lähetysteho	mW	0,3			
	dBm	-5			
Radion kantama, vapaa kenttä (noin)	m	60			
Järjestelmäakku PBA 18V 2,5Ah W-B	Yksikkö	Arvo (tuotenro 14903)			
Akun jännite	V (DC)	18			
Akun kapasiteetti	Ah	2,5			
Kennojen määrä (L-ion)		5			
Sopivat POWER FOR ALL -järjestelmäakun laturit:	AL 1810 CV/AL 1815 CV/AL 1820 CV/AL 1830 CV/AL 1880 CV				
Akkulaturi AL 1810 CV P4A	Yksikkö	Arvo (tuotenro 14900)			
Verkköjännite	V (AC)	220–240			
Verkkotaajuus	Hz	50–60			
Nimellisteho	W	26			
Akun latausjännite	V (DC)	18			
Akun latauksen enimmäisvirta	mA	1000			
Akun latausaika 80 % /97–100 % (noin) PBA 18V 2.0Ah W-B PBA 18V 2,5Ah W-B PBA 18V 4,0Ah W-C	min.	32/45			
	min.	40/60			
	min.	64/95			
Sallittu latauslämpötila-alue	°C	0–45			
Paino EPTA-Procedure 01:2014:n mukaan	kg	0,17			
Suojausluokka		/II			
Sopivat POWER FOR ALL -järjestelmäakut		PBA 18V			

8. LISÄVARUSTEET/VARAOSAT

GARDENA-järjestelmäakku P4A PBA 18V/45 P4A PBA 18V/72	Akku käyttäjän pidennystä tai vaihtoa varten.	Tuotenumero 14903 Tuotenumero 14905
GARDENA-akkulaturit AL 1810 CV P4A AL 1830 CV P4A	POWER FOR ALL -järjestelmäakkujen PBA 18V..W-.. lataus	Tuotenumero 14900 Tuotenumero 14901
Radiopysäytin	Radiopysäytin automaattiseen letkunsyöttöön.	Tuotenumero 18640-00.610.00
Akkukotelon kansi	Akkukotelon kansi suojaaa letkukelassa olevaa akkua.	Tuotenumero 18640-00.600.21
Seinäteline	Letkukelan seinäteline.	Tuotenumero 18620-00.600.12

9. HUOLTO

Ota yhteyttä takasivulla näkyvään osoitteeseen.

10. HÄVITTÄMINEN

10.1. Letkukelan hävittäminen:

(direktiivin 2012/19/EU/S.I. 2013 nro 113:n mukaisesti):



Tuotetta ei saa hävittää tavallisen kotitalousjätteen mukana. Se on hävitettävä voimassa olevien paikallisten ympäristönsuojelumääräysten mukaisesti.

1. Tyhjennä letku kokonaan ennen letkukelan hävittämistä.
2. Hävitä tuote paikallisen kierrätyskeskuksen kautta. Laturin ja akun hävittäminen:



Li-ion

Laturi ja akku sisältävät litiumionikennoja, joita ei saa hävittää tavallisen kotitalousjätteen mukana niiden käyttöiän päätyttyä.

3. Tyhjennä litiumionikennot kokonaan (kysy lisää GARDENA-huoltoliikkeen keestä).
4. Varmista, että litiumionikenttien koskettimet eivät joudu oikosulkuun asettamalla teippi niiden päälle.
5. Hävitä litiumionikennot asianmukaisesti paikallisessa kierrätyspisteessä.
6. Hävitä akku vain siten, että akun napa on näkyvässä

hr Bežični zidni spremnik za crijevo PowerRoll XL/PowerRoll XXL

Prijevod originalnih uputa.

1. SIGURNOSNA UPOZORENJA	53
2. SASTAVLJANJE	54
3. UPOTREBA	55
4. ODRŽAVANJE	55
5. POVLAČENJE IZ UPOTREBE I SKLADIŠTENJE	56
6. RJEŠAVANJE PROBLEMA	56
7. TEHNIČKI PODACI	57
8. DODATNA OPREMA/REZERVNI DIJELOVI	57
9. SERVIS	57
10. ODLAGANJE U OTPAD	57

1. SIGURNOSNA UPOZORENJA

1.1. Objašnjenje simbola:



→ Pročitajte priručnik za rukovatelja.

→ Spremnik za crijevo nemojte otvarati sami. Popravke je dopušteno provoditi samo u servisu tvrtke GARDENA.

1.2. Opća sigurnosna upozorenja:

- Pažljivo pročitajte upute za upotrebu i sačuvajte ih za ubuduće.
- Voda iz crijeva nije prikladna za piće.
- Kada ne upotrebljavate proizvod, izvadite bateriju.
- Proizvod nemojte upotrebljavati u eksplozivnim atmosferama.
- Proizvod nemojte upotrebljavati ako ste pod utjecajem droge, alkohola ili lijekova.
- Proizvod upotrebljavajte samo između 0 °C i 40 °C.
- Kako biste spriječili prodiranje vode u kontakte baterije, spriječite ulazak oštećenog crijeva u spremnik za crijevo.
- Poklopac baterije uvijek mora biti zatvoren kako voda ne bi mogla prodrjeti do kontakata baterije.
- Bateriju i kontakte baterije zaštitite od vlage i kiše.
- Proizvod nemojte upotrebljavati po kiši ili u mokrim uvjetima.
- Po spremniku za crijevo nemojte raspršivati vodu dok je poklopac baterije otvoren.
- Nemojte raspršivati vodu u uvlačni odjeljak spremnika za crijevo.
- Poklopac baterije pri zatvaranju mora škljocnuti i zauzeti ispravan položaj.

1.3. Namjena:

Bežični zidni spremnik za crijevo GARDENA namijenjen je za navodnjavanje biljaka, travnjaka i travnatih površina u privatnim kućnim i neprofesionalnim vrtovima. Nije je dopušteno upotrebljavati na javnim površinama, u parkovima, sportskim objektima, na cestama ili u poljoprivredi i šumarstvu. Spremnik za crijevo prikladan je samo za upotrebu na otvorenom. Nije prikladna za trajno priključivanje na kućni priključak pod tlakom. Namijenjena je samo za pumpanje vode.

1.4. Sigurnosna upozorenja za bateriju CR 2032 3V:

- Djeci onemogućite pristup bateriji.
- Bateriju upotrebljavajte samo kada je suha.
- Nemojte upotrebljavati izmjenjene ili oštećene baterije.
- Bateriju držite dalje od izvora topline, poput grijača, svijeća, pećnica i otvorenog plamena. Kontakt s toplinom može dovesti do toga da baterija pukne, iscuri ili eksplodira.
- Bateriju odložite tako da je pol zalijepljen ljepljivom trakom, jer izloženost pola može uzrokovati kratki spoj (opasnost od eksplozije i požara!).

1.5. Sigurnosna upozorenja za baterije i punjače baterije:



Pročitajte sva sigurnosna upozorenja i upute.

Nepridržavanjem sigurnosnih upozorenja i uputa možete uzrokovati strujni udar, požar i/ili teške ozljede.

Čuvajte ove upute na sigurnom mjestu. Punjač baterije upotrebljavajte samo ako ste upoznat sa svim njegovim funkcijama te ih možete izvoditi bez ograničenja ili ako ste dobili odgovarajuće upute.

- Proizvod nemojte upotrebljavati u eksplozivnim atmosferama.
- Nadzirite djecu tijekom upotrebe, čišćenja i održavanja. Time ćete zajamčiti da se djeca ne igraju punjačem baterije.
- Punite samo litij-ionske baterije PBA od 18 V iz sustava POWER FOR ALL, čiji je kapacitet 1,5 Ah ili veći (5 baterijskih ćelija ili više). Napon baterije mora se podudarati s naponom punjenja punjača baterije. Nemojte puniti nepunjive baterije. U suprotnom uzrokuje opasnost od požara i eksplozije.
- Punjač baterije nemojte izlagati kiši ili mokrim uvjetima. Voda koja prodire u stroj povećava opasnost od strujnog udara.
- Punjač baterije održavajte čistim. Onečišćenje uzrokuje opasnost od strujnog udara.
- Punjač baterije, kabel i utikač obavezno pregledajte prije upotrebe. Ako uočite bilo kakvo oštećenje punjača baterije, nemojte ga upotrebljavati. Nemojte sami otvarati punjač baterije. Popravke prepustite isključivo obučenom osoblju koje će ga provesti primjenjujući originalne rezervne dijelove. Oštećeni punjači baterije, kabeli i utikači povećavaju opasnost od strujnog udara.
- Punjač nemojte upotrebljavati na lako zapaljivim površinama (npr. papiru, tkanini itd.) ili u zapaljivim okruženjima. Zagrijavanje punjača baterije tijekom punjenja predstavlja opasnost od požara.
- Ako je potrebno zamijeniti priključni kabel, radi sprječavanja sigurnosnih opasnosti to morate prepustiti tvrtki GARDENA ili prodajno-servisnom centru za kupce ovlaštenom za popravljavanje strojeva tvrtke GARDENA.
- Proizvod nemojte upotrebljavati dok se puni.
- Ova sigurnosna upozorenja primjenjuju se samo za litij-ionske baterije PBA od 18 V iz sustava POWER FOR ALL.
- Bateriju upotrebljavajte samo s proizvodima proizvođača koji su dio sustava POWER FOR ALL. To je jedini način zaštite baterije od opasnog preopterećenja.
- Za punjenje baterija upotrebljavajte samo punjače baterije koje preporučuje proizvođač. Punjač baterije prikladan za jednu vrstu baterije može uzrokovati opasnost od požara ako se upotrebljava s drugim baterijama.
- Baterija se isporučuje djelomično napunjena. Kako biste osigurali pune performanse baterije, prije prve upotrebe bateriju potpuno je napunite u punjaču baterije. Baterije držite izvan dohvata djece.
- Bateriju nemojte otvarati. Postoji opasnost od kratkog spoja.
- Ako je baterija oštećena ili se nepravilno upotrebljava, može doći do ispuštanja para. Baterija se može zapaliti ili eksplodirati. Osigurajte dobru prozračnost prostora i zatražite liječničku pomoć ako osjetite negativne učinke. Pare mogu nadražiti respiratorni sustav.
- Ako se baterija nepravilno upotrebljava ili se ošteti, iz baterije može

procuriti zapaljiva tekućina. Izbjegavajte kontakt s njom. Pri slučajnom kontaktu isperite je s vodom. Ako vam tekućina dospje u oči, zatražite dodatnu liječničku pomoć. Tekućina ispuštena iz baterije može uzrokovati nadraživanje ili opekline na koži.

- Ako je baterija neispravna, tekućina može iscuriti i navlažiti okolne predmete. Provjerite zahvaćene dijelove. Očistite ih i po potrebi zamijenite.
- Bateriju nemojte kratko spojiti. Kad bateriju ne upotrebljavate, držite je podalje od spojnice za papir, novčića, ključeva, čavala, vijaka ili drugih malih metalnih predmeta koji mogu spojiti priključke. Kratki spoj kontakata baterije može uzrokovati opekline ili požar.
- Kontakti baterije nakon upotrebe biti vrući. Pri uklanjanju baterije pazite na vruće kontakte.
- Bateriju se može oštetiti ostrim predmetima poput čavala ili odvijača, ili vanjskom silom. Pri pojavi unutarnjeg kratkog spoja baterija se može zapaliti, zadimiti, eksplodirati ili pregrijati.
- Oštećene baterije nikada nemojte servisirati. Sva održavanja baterija trebaju se provoditi samo kod proizvođača ili u ovlaštenim prodajno-servisnim centrima.
-  **Zaštitite bateriju od topline, uključujući i od dugotrajnog izlaganja sunčevoj svjetlosti, te požara, onečišćenja, vode i vlažnosti. Postoji opasnost od eksplozije i kratkog spoja.**
 - Poklopac baterije uvijek treba biti zatvoren.
 - Neispravan poklopac baterije zamijenite odmah, prije upotrebe proizvoda. Pogledajte odjeljak 5.4 Zamjena poklopca baterije.
 - Ako je poklopac baterije neispravan, nemojte umetati bateriju.
- Bateriju upotrebljavajte i skladištite samo pri temperaturama okoline između -20 °C i 50 °C. Na primjer, bateriju tijekom ljeta nemojte ostavljati u automobilu. Ovisno o uređaju, pri temperaturama < 0 °C može doći do smanjenja performansi.
- Bateriju punite samo pri temperaturama okoline između 0 °C i 45 °C. Punjenjem izvan temperaturnog raspona možete oštetiti bateriju i povećati opasnost od požara.
- Kada bateriju nakon upotrebe želite puniti ili uskladištiti, pričekajte najmanje 30 minuta da se ohladi.

1.6. Dodatna električna sigurnosna upozorenja:



OPASNOST!

Opasnost od zastoja srca!

Proizvod i radijski zaustavljač tijekom rada stvaraju elektromagnetsko polje. To elektromagnetsko polje utječe na radi aktivnih ili pasivnih medicinskih implantata (npr. elektrostimulatora srca) i može uzrokovati ozbiljne ozljede ili smrt.

- Prije upotrebe proizvoda obratite se liječniku ili proizvođaču implantata.

2. SASTAVLJANJE



OPASNOST!

Opasnost od gušenja.

Vrećica predstavlja opasnost od gušenja za malu djecu.

- Tijekom sastavljanja onemogućite pristup maloj djeci.

Opseg isporuke [pogledajte stranicu 2]:

A	1x spremnik za crijevo	E	3x podloška
B	1x zidni nosač	F	1x mlaznica
C	3x zatik	G	3x priključak za slavinu
D	3x vijak	K	1x baterija, CR 2032 od 3 V
H	1x punjač baterije, kat. br. 14900	J	1x baterija sustava, kat. br. 14903

H i J nisu obuhvaćeni kat. br. 18640-55, 18642-55, 18645-55, 18647-55

2.1. Montaža zidnog spremnika za crijevo:



UPOZORENJE!

Oštećenje pri upotrebi neodgovarajućih vijaka i zatika.

Upotrebom neodgovarajućih vijaka i zatika može uzrokovati pad proizvoda.

- Isporučene vijke i zatike upotrebljavajte samo za betonske zidove (žbuka do 1 cm). Na drugim zidovima (primjerice drvenima ili od pune opeke) upotrijebite prikladne vijke i zatike. Na drugim zidovima nemojte upotrijebiti isporučene vijke i zatike. Sa svim pitanjima obratite se servisu tvrtke GARDENA.



OPREZ!

Postoji opasnost od prignječenja između proizvoda i nosača.

Proizvod se može zakretati za 180°. Može doći do ozljede dijelova tijela koji zaglave između proizvoda i nosača.

- Nemojte posezati između proizvoda i nosača. U dometu proizvoda ne smiju se zadržavati druge osobe.

2.1.1 Odabir mjesta za montažu:

- Odaberite mjesto za montažu spremnika za crijevo na kojem će biti nedostupan djeci.
- Odaberite mjesto s kojeg voda iz potencijalno oštećenog crijeva ne može prodrijeti u vašu kuću.
- Odaberite mjesto za montažu zaštićeno od izravne sunčeve svjetlosti.
- Odaberite puni zid koji može nositi težinu zidnog spremnika za crijevo.
- Odaberite ravan zid kako zidni spremnik za crijevo ne bi mogao otpasti.
- Odaberite čvrstu površinu kako biste osigurali dobro uporište tijekom instalacije.
- Sa svim pitanjima obratite se servisu tvrtke GARDENA.

2.1.2 Montaža zidnog nosača [sl. A1 – A5]:

1. Otpustite pričvrсни vijak i izvucite spremnik za crijevo **A** iz zidnog nosača **B**.
2. Uz pomoć zidnog nosača **B** i libele nacrtajte tri rupe za bušenje.
3. Svrdlom od 8°mm izbušite tri rupe u zidu.
4. U tri rupe umetnite tri tiple **C**.
5. Uvijte zidni nosač s tri vijka **D** (ključem od 10 mm) i tri podloške **E**.

2.1.3 Montaža spremnika za crijevo na zidni nosač [sl. A6]:

UPOZORENJE!

Udarne ozljede uzrokovane padanjem proizvoda

Nepravilno sastavljanje može uzrokovati pad proizvoda i ozljeđivanje ljudi i životinja ispod njega.

- Tijekom sastavljanja onemogućite pristup maloj djeci i kućnim ljubimcima. Na zidni nosač nemojte vješati ništa osim zidnog spremnika za crijevo.

1. Osigurajte sigurno uporište i spremnik za crijevo **A** nosite što je moguće bliže uz tijelo.
2. Tijekom postavljanja nemojte posezati između spremnika za crijevo **A** i zidnog nosača **B**.
3. Spremnik za crijevo **A** s obje ruke postavite na zidni nosač **B**.
- Učvrstite spremnik za crijevo **A** s pričvrsnim vijkom.

2.1.4 Priključivanje spremnika za crijevo na slavinu [sl. A7]:

1. Priključite mlaznicu **F** na crijevo.
2. Jedan od prikladnih priključaka za slavinu **G** u smjeru kazaljke na satu uvijte na slavinu.
3. Priključite priključno crijevo na priključak za slavinu **G**.

2.1.5 Umetanje baterije [sl. A8 – A10]:



UPOZORENJE!

-  Opasnost od kratkog spoja uzrokovano prodorom vode u držač baterije. Poklopac baterije uvijek treba biti zatvoren. Neispravan poklopac baterije zamijenite odmah, prije upotrebe proizvoda (pogledajte 5.4. Zamjena poklopca baterije). Ako je poklopac baterije neispravan, nemojte umetati bateriju. Kada ne upotrebljavate proizvod, izvadite bateriju.

1. Otvorite poklopac baterije ①.
2. Umetnite bateriju u držač baterije.
3. Zatvorite poklopac baterije tako da sa škljocajem nasjedne u ispravan položaj ②.
4. Provjerite je li baterija napunjena. Pogledajte odjeljak 3.5 ZNAČENJE INDIKATORA PUNJENJA BATERIJE.

3. UPOTREBA



UPOZORENJE!

Oštećeni zidni nosač može vas udariti i ozlijediti.

Oštećenje zidnog nosača može uzrokovati pad proizvoda i ozljeđivanje osoba i životinja ispod njega.

- Prije uvlačenja i izvlačenja crijeva provjerite je li zidni nosač oštećen. Proizvod nemojte upotrebljavati ako je zidni nosač oštećen. Zidni nosač nemojte dodatno opterećivati. Osobama (posebice maloj djeci) i kućnim ljubimcima onemogućite pristup ispod spremnika za crijevo.



OPREZ!

Opasnost od opekline uzrokovanih zagrijanom vodom iz crijeva.

- Voda u crijevu može se zagrijati na jakoj sunčevoj svjetlosti.
- Pažljivo provjerite temperaturu vode. Ljude nemojte prskati vodom.

3.1. Priprema:

- Proizvod upotrebljavajte samo na temperaturama između 0 °C i maksimalnih 40 °C.
- Na jakoj sunčevoj svjetlosti crijevo prihvatite s vlažnom krpom ili rukavicom.
- Provjerite ima li na proizvodu oštećenja.
- Nemojte upotrebljavati neispravan proizvod.
- Djeci onemogućite pristup proizvodu.
- Uputite osobe u upotrebu proizvoda.
- Ako imate problema s proizvodom, pogledajte 7. RJEŠAVANJE PROBLEMA.

3.2. Upotreba radijskog zaustavljača [sl. C7]:

Radijski zaustavljač prelazi u način rada za uštedu energije nakon pribl. 1 sata.

- Za primjenu radijskog zaustavljača pritisnite gumb na spremniku za crijevo ili lagano izvucite crijevo.

3.3. Uvlačenje i izvlačenje crijeva:



OPREZ!

Opasnost od uvlačenja i prignječena uslijed automatskog pomicanja crijeva!

- Nemojte posezati u uvlačni odjeljak. Prste, kosu, odjeću i predmete držite podalje od crijeva i uvlačnog odjeljka. Kada se crijevo uvlači, nemojte ga čvrsto držati. Djeci onemogućite pristup proizvodu.



OPREZ!

Opasnost od ozljede uslijed nekontroliranog pomicanja crijeva.

- Nemojte dopustiti uvlačenje crijeva bez nadzora. Djecu držite podalje od crijeva u pokretu.

3.3.1 Izvlačenje crijeva:

1. Držite crijevo između radijskog zaustavljača i mlaznice.
2. Izvucite crijevo na željenu duljinu.

3.3.2 Uvlačenje crijeva [sl. C6]:

1. Crijevo je moguće uvući primjenom gumba na radijskom zaustavljaču ili na spremniku za crijevo. Uklonite sve prepreke.
2. Crijevo ne smije biti zaglavljeno.
3. Omogućite uvlačenje crijeva bez velikog otpora.
4. Kada se crijevo uvlači, nemojte ga čvrsto držati.
5. Za uvlačenje crijeva kratko pritisnite gumb na radijskom zaustavljaču ili na spremniku za crijevo.
6. Za raniji prekid pomicanja crijeva, kratko pritisnite gumb na radijskom zaustavljaču ili na spremniku za crijevo.

Pomicanje crijeva automatski se prekida kada se crijevo u cijelosti uvuče u spremnik za crijevo.

Napomena: Radi vaše zaštite i zaštite proizvoda, brzina crijeva smanjuje se oko 2 m ispred spremnika za crijevo.

- Ako se to ne događa, pogledajte 7. RJEŠAVANJE PROBLEMA. Sporo pomicanje crijeva ne radi.

3.4. Punjenje baterije [sl. C1, E1]

- Upotrebljavajte isključivo punjač baterija linije Power For All Alliance tipa: AL 1810 CV P4A (kat. br 14900) ili AL 1830 CV P4A, pogledajte 8. Pripor / rezervni dijelovi.



UPOZORENJE!

Oštećenje uzrokovano neodgovarajućim naponom izvora napajanja.

- Izvor napajanja upotrebljavajte samo ako se njegov napon podudara s naponom punjača baterije.

Postupak pametnog punjenja automatski određuje napunjenost baterije i puni je s optimalnom strujom punjenja, ovisno o temperaturi baterije i naponu baterije.

Tako se štiti baterija te održava napunjenom kada se skladišti na punjaču baterije.

1. Otvorite poklopac baterije.
2. Pritisnite gumb na spremniku za crijevo i uklonite bateriju iz držača baterije.
3. Zatvorite poklopac baterije.
4. Punjač baterije priključite na strujnu utičnicu **J**.
5. Postavite bateriju **H** na punjač baterije **J**.

Napomena: Kada indikator punjenja baterije  na punjaču baterije treperi zeleno, baterija se puni.

Kada indikator punjenja baterije na punjaču baterije stalno svijetli zeleno, baterija je potpuno napunjena (Vrijeme punjenja, pogledajte 8. TEHNIČKI PODACI).

6. Tijekom punjenja u redovitim razmacima provjeravajte napunjenost.
7. Kada je baterija **H** potpuno napunjena, bateriju **H** možete odspojiti od punjača baterije **J**.

3.5. Značenje indikatora punjenja baterije

3.5.1 Indikator punjenja baterije na punjaču baterije [sl. O2]:

Trepereći indikator punjenja baterije 



Ciklus punjenja prikazuje se treperenjem indikatora punjenja baterije .

Napomena: Ciklus punjenja moguć je samo ako je temperatura baterije unutar dopuštenog raspona temperature punjenja (0 – 45 °C).

Neprekidno svijetljenje indikatora punjenja baterije 



Neprekidno svijetljenje indikatora punjenja baterije  pokazuje je baterija sasvim napunjena ili da je temperatura baterije izvan dopuštenog temperaturnog raspona za punjenje pa punjenje nije moguće. Baterija se počinje puniti odmah po postizanju temperature iz dopuštenog raspona.

Ako baterija nije priključena, neprekidno svijetljenje indikatora punjenja baterije  pokazuje da je mrežni kabel priključen na strujnu utičnicu i da je punjač baterije spreman za rad.

3.5.2 Indikator punjenja baterije na proizvodu [sl. B11]:

Nakon pokretanja pomicanja crijeva indikator stanje napunjenosti baterije prikazuje se na 5 sekundi.

Indikator stanja napunjenosti baterije

 i  svijetle zeleno Napunjenost od 67 – 100 %

 svijetle zeleno Napunjenost od 34 – 66 %

 svijetli zeleno Napunjenost od 11 – 33 %

 treperi zeleno Napunjenost od 0 – 10 %

- Ako LED  treperi zeleno, bateriju morate napuniti.

- Ako LED pogreške  svijetli ili treperi, pogledajte 7. RJEŠAVANJE PROBLEMA.

4. ODRŽAVANJE



UPOZORENJE!

Opasnost od kratkog spoja zbog vode na bateriji i punjaču baterije.

- Nemojte prati vodom. Osušite površinu i kontakte baterije prije nego je umetnete u punjač baterije.

4.1. Zamjena crijeva:

- Zamjena crijeva dopuštena je samo servisnom partneru tvrtke GARDE-NA. Potražite kontaktnu adresu na poleđini.

4.2. Čišćenje spremnika za crijevo:

- Spremnik za crijevo u držaču baterije očistite čistom, suhom krpom.

4.3. Čišćenje baterije i punjača baterije:

4.3.1 Čišćenje baterije:

- Ventilacijske otvore i kontakte baterije povremeno očistite mekom, čistom i suhom četkom.

4.3.2 Čišćenje punjača baterije:

- Kontakte i plastične dijelove očistite mekom, suhom krpom.

4.4. Zamjena poklopca baterije [sl. D1 – D3]:

Uvjet: Novi poklopac baterije, kat. br. 18640-00.600.21

1. Otvorite poklopac baterije do kraja.
2. Utisnite dvije pričvrstne kuke odvijačem i zadržite ih.
3. Otvarajte poklopac baterije sve dok ga ne uklonite.
4. Umetnite novi poklopac baterije i zatvorite ga tako da uz škljocaj sjedne na mjesto.

4.5. Zamjena baterije [sl. B1 – B4]:

Pri kupnji proizvoda u radijski zaustavljač već je postavljena baterija **CR 2032 od 3 V**.



OPREZ!

Opasnost od eksplozije i kratkog spoja uzrokovana zagrijanom baterijom.

- Zaštitite bateriju od topline, npr. od stalne sunčeve svjetlosti ili vatre.
- Zaštitite bateriju od onečišćenja, vode i vlažnosti.



UPOZORENJE!

Gutanje baterije može uzrokovati unutarnje ozljede.

- Gutanje baterije CR 2032 može oštetiti organe i dovesto do smrti zbog opasnih kemijskih reakcija.
- Baterije držite izvan dohvata djece.
- Ako mislite da je došlo do gutanja baterije, odmah potražite medicinski savjet.

1. Djeci onemogućite pristup bateriji.
2. Novčićem ili samom baterijom otvorite odjeljak za bateriju okretanjem u smjeru suprotnom od kazaljke na satu.
3. Potrošenu bateriju zamijenite s novom baterijom **CR 2032 od 3 V**.
→ Oznaka pola plus mora biti okrenuta prema vama.
4. Novčićem ili baterijom zatvorite odjeljak za bateriju okretanjem u smjeru kazaljke na satu.
5. Potrošene baterije držite izvan dohvata djece.
6. Pravilno odlaganje potrošene baterije u otpad, pogledajte 11. ODLAGANJE U OTPAD.

4.6. Zamjena radijskog zaustavljača (ako je neispravan) [sl. C1 – C7]:

- Za novi radijski zaustavljač, kat. br. 18640-00.610.00, obratite se servisu tvrtke GARDENA (pogledajte 10. SERVIS).
- Pri kupnji novog radijskog zaustavljača u njega je već postavljena baterija **CR 2032 od 3 V**.

4.6.1 Uklanjanje radijskog zaustavljača s crijeva [sl. C2 – C3]:

1. Otvorite poklopac baterije.
2. Uklonite bateriju iz držača baterije.
3. Otpustite oba vijka radijskog zaustavljača.
4. Uklonite radijski upravljač s crijeva.

4.6.2 Montaža novog radijskog upravljača na crijevo i priključivanje na spremnik za crijevo [sl. C4 – C7]:

1. Uvijte novi radijski upravljač na crijevo.
2. Pritisnite i zadržite gumb na spremniku za crijevo.
3. Istovremeno umećite bateriju u držač baterije dok ne zatrepere četiri LED indikatora.
4. Potom otpustite gumb na spremniku za crijevo.
5. Imate 10 sekundi da kratko pritisnete gumb na novom bežičnom zaustavljaču.
Radijski zaustavljač je povezan sa spremnikom za crijevo. Četiri LED indikatora više ne trepere.
6. Za pokretanje radijskog prijemnika pritisnite gumb na spremniku za crijevo.

5. POVLAČENJE IZ UPOTREBE I SKLADIŠTENJE

- Kada ga dulje vrijeme nećete upotrebljavati, ispustite tlak iz crijeva.
Zidni spremnik za crijevo iz kojeg je ispušten tlak tijekom zimskih mjeseci može ostati na otvorenom.
- Uklonite bateriju.
- Proizvod i baterije držite izvan dohvata djece.
- Prije skladištenja spremnika za crijevo u potpunosti ispraznite crijevo.
- Prije skladištenja spremnika za crijevo pričekajte na hlađenje motora.
- Proizvod skladištite samo na temperaturama od -20 °C do 50 °C.

6. RJEŠAVANJE PROBLEMA

Problem	Mogući uzrok	Rješenje
Radijski zaustavljač ne radi.	Radijski prijemnik isključio se radi uštede energije.	→ Kratko pritisnite gumb na spremniku za crijevo [sl. B13] ili izvucite približno 50 cm crijeva.
	Baterija je prazna.	→ Zamijenite bateriju. Pogledajte 4.3 Zamjena baterije.
	Radijski zaustavljač je neispravan.	→ Obratite se servisu tvrtke GARDENA.
Sporo pomicanje crijeva ne radi.	Crijevo je prerezano ili je radijski zaustavljač premešten, ili baterija nije umetnuta pri izvlačenju crijeva. Spremnik za crijevo mora iznova konfigurirati udaljenost do radijskog zaustavljača.	→ Odvijte nekoliko metara crijeva i dopustite uvlačenje dok se ne zaustavi.
Pomicanje crijeva ne pokreće se ili se ne zaustavlja.	Sila potrebna za uvlačenje crijeva je prevelika. Na primjer, crijevo se negdje zakačilo.	→ Uklonite sve prepreke. Crijevo ne smije biti zaglavljeno. Kada se crijevo uvlači, nemojte ga čvrsto držati.
Pomicanje crijeva ne pokreće se ili se ne zaustavlja.	Baterija je ispražnjena.	→ Napunite bateriju.
LED indikator treperi zeleno [sl. C5].		
Pomicanje crijeva ne pokreće se ili se ne zaustavlja. LED pogreške svijetli crveno [sl. C5]	Temperatura baterije ili proizvoda je izvan raspona.	→ Pričekajte dok temperatura baterije ili proizvoda ponovno ne bude u rasponu od 0 °– 40 °.
	Između kontakata baterije na zidnom spremniku za crijevo ima vodenih kapljica ili vlažnosti.	→ Kapljice vode ili vlažnost uklonite suhom krpom.
Pomicanje crijeva ne pokreće se ili se ne zaustavlja. LED pogreške treperi crveno [sl. C5]	Proizvod je neispravan.	→ Obratite se servisu tvrtke GARDENA.

Pomicanje crijeva ne pokreće se ili se ne zaustavlja. LED pogreške ne uključuju se [sl. C5]	Baterija nije potpuno umetnuta u držač baterije.	→ Umećite bateriju držač baterije dok ne čujete da je sa škljocajem sjela na mjesto.
	Baterija je neispravna.	→ Zamijenite bateriju.
	Proizvod je neispravan.	→ Obratite se servisu tvrtke GARDENA.
Ciklus punjenja nije moguće provesti.	Baterija nije (ispravno) priključena.	→ Bateriju ispravno priključite na punjač baterije.
	Kontakti baterije onečišćeni su.	→ Očistite kontakte baterije (npr. višestrukim priključivanjem i odspajanjem baterije). Ako je potrebno, zamijenite bateriju.
	Baterija je neispravna	→ Zamijenite bateriju.
Indikator punjenja baterije  ne svijetli [sl. E1]	Mrežni utikač punjača baterije nije (ispravno) priključen.	→ Mrežni utikač ispravno priključite u strujnu utičnicu.
	Neispravna je strujna utičnica, mrežni kabel ili punjač baterije.	→ Provjerite mrežni napon. Ako je potrebno, provedite pregled punjača baterije kod ovlaštenog zastupnika ili u servisu tvrtke GARDENA.

7. TEHNIČKI PODACI

Bežični zidni spremnik za crijevo	Jedinica	Vrijednost (Kat. br. 18640)	Vrijednost (Kat. br. 18642)	Vrijednost (Kat. br. 18645)	Vrijednost (Kat. br. 18647)
Duljina crijeva	m	35	35	40	40
Težina (bez baterije, zidnog nosača i vode)	kg	12,09	12,09	12,74	12,74
Unutarnja kratkometna radijska antena (Short-range Radio Antennas, SRD)	Jedinica	Vrijednost			
Napon	V (DC)	3			
Raspon frekvencije	MHz	868			
Maksimalna snaga odašiljanja	mW	0,3			
	dBm	-5			
Domet radija na otvorenom (pribl.)	m	60			
Baterijski sustav PBA, 18 V, 2,5 Ah, W-B	Jedinica	Vrijednost (kat. br. 14903)			
Napon baterije	V (DC)	18			
Kapacitet baterije	Ah	2,5			
Broj ćelija (litij-ionske)		5			
Prikladni punjači za baterije iz sustava POWER FOR ALL		AL 1810 CV/AL 1815 CV/AL1820 CV/AL 1830 CV/AL 1880 CV			
Punjač baterije AL 1810 CV P4A	Jedinica	Vrijednost (kat. br. 14900)			
Napon mreže	V (AC)	220 – 240			
Frekvencija mreže	Hz	50 – 60			
Nazivna snaga	W	26			
Napon punjenja baterije	V (DC)	18			
Maks. struja punjenja baterije	mA	1000			
Trajanje punjenja baterije do 80%/97–100% (pribl.) s PBA od 18 V, 2,0 Ah, W-B	min.	32/45			
	min.	40/60			
	min.	64/95			
PBA od 18 V, 2,5 Ah, W-B					
PBA od 18 V, 4,0 Ah, W-C					

Dopušten raspon temperature za punjenje	°C	0 – 45
Težina sukladno postupku EPTA 01:2014	kg	0,17
Razred zaštite		/II
Prikladne baterije iz sustava POWER FOR ALL		PBA od 18 V

8. DODATNA OPREMA/REZERVNI DIJELOVI

Baterija P4A PBA 18V/45 P4A PBA 18V/72 iz sustava GARDENA	Baterija za produljenje vremena rada ili za zamjenu.	Kat. br. 14903, kat. br. 14905
Punjači baterije AL 1810 CV P4A AL 1830 CV P4A tvrtke GARDENA	Za punjenje baterija PBA 18V, W-.. iz sustava POWER FOR ALL	Kat. br. 14900, kat. br. 14901
Radijski zaustavljač	Radijski zaustavljač za automatsko pomicanje crijeva.	Kat. br. 18640-00.610.00
Poklopac baterije	Poklopac za zaštitu baterije na spremniku za crijevo.	Kat. br. 18640-00.600.21
Zidni nosač	Zidni nosač za spremnik za crijevo.	Kat. br. 18620-00.600.12

9. SERVIS

Obratite se na adresu na posljednjoj stranici.

10. ODLAGANJE U OTPAD

10.1. Odlaganje spremnika za crijevo u otpad:

(sukladno direktivi 2012/19/EU/S.I. 2013 br. 3113):



Proizvod nije dopušteno odlagati u običan komunalni otpad. Morate ga odložiti u otpad u skladu s lokalnim zakonima za zaštitu okoliša.

1. Prije odlaganja spremnika za crijevo u otpad u potpunosti ispraznite crijevo.

10.2. Proizvod predajte u lokalni reciklažni centar. Odlaganje punjača i baterije u otpad:



Punjač i baterija sadrže litij-ionske ćelije koje po isteku vijeka nije dopušteno odlagati zajedno s uobičajenim komunalnim otpadom.

Li-ion

1. Potpuno ispraznite litij-ionske ćelije (obratite se servisu tvrtke GARDENA).
2. Preko kontakata zalijepite traku kako biste spriječili kratko spajanje ćelija.
3. Litij-ionske ćelije pravilno odložite u otpad u ili putem lokalnog reciklažnog centra.
4. Bateriju odložite u otpad samo s izloženim polom

hu Akkus fali tömlődoboz PowerRoll XL/PowerRoll XXL

Az eredeti útmutató fordítása

1. BIZTONSÁGI FIGYELMEZTETÉSEK	58
2. ÖSSZESZERELÉS	58
3. MŰKÖDÉS	59
4. KARBANTARTÁS	60
5. LESZERELÉS ÉS TÁROLÁS	61
6. HIBAELHÁRÍTÁS	61
7. MŰSZAKI ADATOK	61
8. KIEGÉSZÍTŐK/PÓTKATRÉSZEK	62
9. SZERVIZ	62
10. HULLADÉKKEZELÉS	62

1. BIZTONSÁGI FIGYELMEZTETÉSEK

1.1. A szimbólumok ismertetése:



→ Olvassa el a használati utasítást.



→ Ne nyissa ki a tömlődobozt saját maga. Javítást csak a GARDENA szerviz végezhet.

1.2. Általános biztonsági figyelmeztetések:

- Olvassa el figyelmesen a használati utasítást, és a későbbi tájékozódás céljából őrizze meg.
- A tömlőből kifolyó víz ivásra nem alkalmas.
- Távolítsa el az akkumulátort, ha nem használja a terméket.
- Ne használja a terméket robbanásveszélyes környezetben.
- Ne használja a terméket, ha gyógyszer, alkohol vagy gyógykezelés hatása alatt áll.
- A terméket kizárólag 0 °C és 40 °C közötti hőmérséklet esetén használja.
- Annak érdekében, hogy víz ne kerülhessen az akkumulátor érintkezőire, ne engedje, hogy sérült tömlő kerüljön a tömlődobozba.
- Mindig tartsa zárva az akkumulátorfedeleket, nehogy víz kerüljön az akkumulátor érintkezőire.
- Óvja az akkumulátort és az akkumulátor érintkezőit a nedvességtől és az esőtől.
- Ne használja a terméket esős vagy nedves körülmények között.
- Ne permetezze le vízzel a tömlődobozt, amikor az akkumulátorfedél nyitva van.
- Ne permetezzen vizet a tömlődoboz adagolórekeszébe.
- Amikor bezárja az akkumulátorfedeleket, győződjön meg arról, hogy az a helyére kattant, és semmi nem akadályozza a záródását.

1.3. Rendeltetészerű használat:

A GARDENA akkus fali tömlődoboz növények, pázsit és füves területek öntözésére szolgál magán-, háztáji- és nem professzionális kertekben. Nem használható közintézményekben, parkokban, sportlétesítményekben, utakon, mezőgazdaságban és erdőgazdálkodásban. A tömlődoboz csak külső használatra alkalmas. Nem alkalmas nyomás alatti állandó csatlakoztatásra a háztartási vízcsatlakozáshoz. Kizárólag víz szivattyúzására szolgál.

1.4. A CR 2032 3V akkumulátor biztonsági figyelmeztetései:

- Ne engedjen gyerekeket az elem közelébe.
- Az akkumulátort csak száraz állapotban használja.
- Ne használjon módosított vagy sérült akkumulátorokat.
- Tartsa távol az elemet hőforrásoktól, például fűtőberendezéstől, gyertyától, kályhától és nyílt lángtól. A hővel való érintkezés az elem megrepedését, szivárgását vagy felrobbanását okozhatja.
- Az elemet úgy ártalmatlanítsa, hogy a pólus le legyen ragasztva, mivel ha szabadon marad, rövidzárlat keletkezhet (robbanás- és tűzveszély!).

1.5. Az akkumulátorokra és akkumulátortöltőkre vonatkozó biztonsági figyelmeztetések:



Olvassa el az összes biztonsági figyelmeztetést és utasítást.

A biztonsági figyelmeztetések és utasítások figyelmen kívül hagyása áramütést, tüzet és/vagy komoly sérülést okozhat.

Őrizze meg jól ezt a használati utasítást. Csak akkor használja az akkumulátortöltőt, ha ismeri annak minden funkcióját, és korlátlanul képes végrehajtani ezeket, vagy megfelelő utasításokat kapott.

- **Ne használja a terméket robbanásveszélyes környezetben.**
- **Felügyelje a gyermekeket használat, tisztítás és karbantartás közben.** Így biztos lehet benne, hogy a gyermekek nem fognak játszani az akkumulátortöltővel.
- Csak POWER FOR ALL rendszerű, PBA 18V típusú, 1,5 Ah-nál nagyobb kapacitású, (minimum 5 cellás) Li-Ion akkumulátorokat töltsön vele. Az akkumulátor feszültségének egyeznie kell a töltőkészülék akkumulátortöltő feszültségével.

Nem újratölthető akkumulátorokat ne töltsön. Ellenkező esetben fennáll a tűz- és robbanásveszély.

- Ne tegye ki az akkumulátort esőnek vagy nedves környezetnek. A gépbe jutó víz növeli az áramütés kockázatát.
- **Tartsa tisztán az akkumulátortöltőt.** A szennyeződés áramütés veszélyét rejti magában.
- **Használat előtt mindig ellenőrizze a töltőkészüléket, a kábelt és a csatlakozót. Ne használja az akkumulátortöltőt, ha sérülést észlel. Ne nyissa fel saját kezűleg az akkumulátortöltőt, ügyeljen arra, hogy a javításokat csak szakképzett személy végezze el, kizárólag eredeti pótkatrészek felhasználásával.** A megrongálódott töltőkészülékek, kábelek és csatlakozódugók miatt megnő az áramütés kockázata.
- **Ne használja az akkumulátortöltőt könnyen éghető felületeken (pl. papír, textil stb.) vagy gyúlékony környezetben.** A töltőkészülék a töltés során felmelegszik, így tűzveszély keletkezik.
- Ha a csatlakozókábelt ki kell cserélni, a biztonsági kockázatok elkerülése érdekében ezt a GARDENA szakembereinek vagy a GARDENA gépek hivatalos szervizközpontjának kell elvégeznie.
- Töltés alatt ne üzemeltesse a terméket.
- **Ezek a biztonsági útmutatások csak a POWER FOR ALL rendszerű, PBA 18V típusú Li-Ion akkumulátorokra vonatkoznak.**
- **Az akkumulátort csak a POWER FOR ALL rendszert gyártók termékeivel használja.** Csak így kímélheti meg az akkumulátort a veszélyes túlterheléstől.
- **Csak a gyártó által javasolt akkumulátortöltőt használja az akkumulátorok töltéséhez.** Az egyik akkumulátortípushoz megfelelő töltőkészülék tűzveszélyes lehet, ha egy másik akkumulátortípussal használja.
- **Az akkumulátort részben feltöltve szállítjuk.** Az akkumulátor teljes teljesítményének biztosításához a termék első használatba vétele előtt teljesen töltsön fel az akkumulátort az akkumulátortöltővel. **Az akkumulátor gyermekektől elzárva tartandó.**
- **Ne nyissa fel az akkumulátort.** Zárlat veszélye fenyeget.
- **Gőzök távozhatnak, ha az akkumulátor sérült vagy nem megfelelően használják. Az akkumulátor megéghet vagy felrobbanhat.** Gondoskodjon a terület jó szellőzéséről, és forduljon orvoshoz, ha bármilyen káros hatást tapasztal. A gőzök izgató hatással lehetnek a légutakra.
- **Nem megfelelő használat vagy az akkumulátor sérülése esetén az akkumulátorból gyúlékony folyadék juthat ki. Ne érjen hozzá ehhez a folyadékhöz. Véletlen érintkezés esetén öblítse le vízzel. Ha a folyadék a szemébe kerül, orvosi segítségét is vegye igénybe.** Az akkumulátorból szivárgó folyadék bőrirritációt vagy égési sérülést okozhat.
- **Ha az akkumulátor meghibásodott, folyadék szivároghat ki, és átitatható a közeli tárgyakat. Ellenőrizze az érintett alkatrészeket.** Tisztítsa meg, vagy szükség esetén cserélje ki őket.
- **Ne zárja rövidre az akkumulátort. Ne tegye a nem használt akkumulátort gémkapcsok, pénzérmék, kulcsok, szögek, csavarok vagy egyéb apró fémtárgyak közelébe, mivel ezek áthidalhatják az érintkezőket.** Az akkumulátor érintkezői közötti rövidzárlat égési sérüléseket vagy tüzet okozhat.
- **Használat után az akkumulátor érintkezői forróak lehetnek. Ezért az akkumulátor kivétele közben ügyeljen a forró érintkezőkre.**
- **Az akkumulátort hegyes tárgyak, például szög vagy csavarhúzó, illetve külső erő is károsíthatja.** Az akkumulátor belsejében zárlat keletkezhet, így az meggyulladhat, füstölhet, szétrobbanhat vagy túlhevülhet.
- **Soha ne szervizelje a sérült akkumulátort.** Az akkumulátorok összes karbantartását kizárólag a gyártó vagy a hivatalos szervizközpont végezheti.
- **Védje az akkumulátort a hőtől, pl. a hosszantartó napugárzástól, tüztől, szennyeződéstől, víztől és nedvességtől. Robbanás és zárlat veszélye fenyeget.**
 - Mindig tartsa zárva az akkumulátorfedeleket.
 - A hibás akkumulátorfedeleket a termék használata előtt azonnal cserélje ki, lásd: 5.4 Az akkumulátorfedél cseréje.
 - Ne helyezzen be akkumulátort, ha az akkumulátorfedél hibás.
- **Az akkumulátort csak -20 °C és +50 °C közötti környezeti hőmérsékleten szabad üzemeltetni és tárolni.** Nyáron pl. ne hagyja az akkumulátort az autóban. 0 °C alatti hőmérsékleten a teljesítmény a készüléktől függően csökkenhet.
- **Az akkumulátort csak 0 °C és +45 °C közötti környezeti hőmérsékleten töltsön.** A hőmérséklet-tartományon kívüli töltés károsíthatja az akkumulátort és növelheti a tűzveszélyt.
- **Használat után hagyja legalább 30 percig hűlni az akkumulátort, mielőtt tölteni kezdené, vagy elrakná.**

1.6. További elektromosságra vonatkozó biztonsági figyelmeztetések:

VESZÉLY!

Szívroham veszélye!

A termék és a rádió stopper működés közben elektromágneses mezőt hoz létre. Ez az elektromágneses mező befolyásolhatja az aktív vagy passzív orvosi implantátumok (pl. szívritmus-szabályozók) működését, ami súlyos sérülést vagy halált okozhat.

- A termék használata előtt konzultáljon orvosával és az implantátum gyártójával.

2. ÖSSZESZERELÉS

VESZÉLY!

Fulladásveszély!

A műanyag zacskó fulladásveszélyt jelent a kisgyermek számára.

- Szereléskor tartsa távol a kisgyermeket.

A szállítmány tartalma [lásd a 2. oldalon]:

A 1x tömlődoboz	E 3x alátét
B 1x fali konzol	F 1x fűvóka
C 3x tipli	G 3x csaptelep
D 3x csavar	K 1x CR 2032 3V típusú akkumulátor
H 1x akkumulátortöltő, cikksz. 14900	J 1x rendszer-akkumulátor, cikksz. 14903

H és J nem szerepel a következő cikkszámokban: 18640-55, 18642-55, 18645-55, 18647-55

2.1. A fali tömlődoboz felszerelése:

FIGYELMEZTETÉS!

Sérülésveszély nem megfelelő csavarok és tiplik használatakor!

A nem megfelelő csavarok és tiplik használata a termék leesését okozhatja.

→ Betonfalakhoz kizárólag a mellékelt csavarokat és tipliket használja (max. 1 cm-es vakolat). Másmilyen falakhoz (például fából készült falak vagy tömör falazat) használjon megfelelő csavarokat és tipliket. A mellékelt csavarokat és tipliket **ne** használja másmilyen falakhoz. Ha további kérdése van, lépjen kapcsolatba a GARDENA ügyfélszolgálatával.

FIGYELEM!

A kéz becsípődhet a termék és a tartó közé!

A termék 180°-ban elfordítható. A termék és a tartó közé besorult testrészek megsérülhetnek.

→ Ne nyúljon a termék és a tartó közé. Ügyeljen arra, hogy a termék közelében senki ne tartózkodjon.

2.1.1 A rögzítési hely kiválasztása:

- Olyan rögzítési helyet válasszon, ahol a tömlődobozhoz gyermekek nem férhetnek hozzá.
- Válasszon olyan helyet, ahonnan az esetlegesen meghibásodott tömlőből származó víz nem juthat be a házába.
- Közvetlen napfénytől védett helyet válasszon.
- Olyan tömör falat válasszon, amely elbírja a fali tömlődoboz súlyát.
- Válasszon sík falat, hogy megakadályozza a fali tömlődoboz leesését.
- Válasszon szilárd felületet, hogy a szerelés során szilárd lábtartást biztosítson.
- Ha további kérdése van, lépjen kapcsolatba a GARDENA ügyfélszolgálatával.

2.1.2 A fali konzol felszerelése [A1–A5 ábra]:

1. Lazítsa meg a rögzítőcsavart, és húzza ki az **A** tömlődobozt a **B** fali konzolból.
2. Rajzoljon 3 furatot a **B** fali konzol és egy vízmérték segítségével.
3. 8 mm-es fúróval fúrja ki a 3 furatot a falban.
4. Helyezzen be 3 **C** tiplit a 3 furatba.
5. Csavarozza fel a fali konzolt a falra 3 **D** csavarral (csavarkulcs mérete 10 mm) és 3 **E** alátéttel.

2.1.3 A tömlődoboz felszerelése a fali konzolra [A6 ábra]:

FIGYELMEZTETÉS!

Ütésből eredő sérülésveszély a termék leesése miatt!

A helytelen összeszerelés a termék leesését és az alatta lévő emberek és állatok sérülését okozhatja.

→ A szerelés alatt tartsa távol a kisbabákat és a háziállatokat. A fali konzolt csak a fali tömlődoboz felakasztásához használja.

1. Győződjön meg a szilárd lábtartásról, és tartsa az **A** tömlődobozt a lehető legközelebb a testéhez.
2. Szerelés közben ne nyúljon az **A** tömlődoboz és a **B** fali konzol közé.
3. Mindkét kézzel helyezze az **A** tömlődobozt a **B** fali konzolra.
→ Rögzítse az **A** tömlődobozt a rögzítőcsavarral.

2.1.4 A tömlődoboz csatlakoztatása a csaphoz [A7 ábra]:

1. Csatlakoztassa az **F** fűvókát a tömlőhöz.
2. Csavarja rá az egyik megfelelő **G** csapelemet az óramutató járásával megegyező irányban a csapra.

3. Csatlakoztassa a csatlakozótömlőt a **G** csapelemre.

2.1.5 Az akkumulátor behelyezése [A8–A10. ábra]:

FIGYELMEZTETÉS!

→ Rövidzárlat veszélye az akkumulátortartóba jutó víz miatt! Mindig tartsa zárva az akkumulátorfedelelet. A hibás akkumulátorfedelelet a termék használata előtt azonnal cserélje ki (lásd: 5.4. Az akkumulátorfedél cseréje). Ne helyezzen be akkumulátort, ha az akkumulátorfedél hibás. Távolítsa el az akkumulátort, ha nem használja a terméket.

1. Nyissa fel az akkumulátorfedelelet ①.
2. Helyezze be az akkumulátort az akkumulátortartóba.
3. Zárja be az akkumulátorfedelelet, amíg a helyére nem kattant ②.
4. Ellenőrizze, hogy az akkumulátor fel van töltve, lásd 3.5 AZ AKKUMULÁTOR-TÖLTÉSJELEZŐ FÉNYEINEK JELENTÉSE.

3. MŰKÖDÉS

FIGYELMEZTETÉS!

Ütésből eredő sérülésveszély a sérült fali konzol miatt.

A fali konzol sérülése a termék leesését és az alatta lévő emberek és állatok sérülését okozhatja.

→ A tömlő be- és kihúzása előtt ellenőrizze, hogy a fali konzol nem sérült-e. Ne használja a terméket, ha a fali konzol sérült. Ne helyezzen további terhelést a fali konzolra. Tartsa távol az embereket (különösen a kisgyermeket) és a háziállatokat a tömlődoboz alatti területtől.

FIGYELEM!

Forrázásveszély a tömlőből kifolyó felforrósodott víz miatt!

A tömlőben lévő víz erős napfényben felforrósodhat.

→ Gondosan ellenőrizze a víz hőmérsékletét. Ne fröcsköljön le embereket ezzel a vízzel.

→ Csak Power For All Alliance akkumulátortöltőt használjon, melynek típusa: AL 1810 CV P4A (cikkszám: 14900) vagy AL 1830 CV P4A, lásd: 8-as rész. Kiegészítők/pótalkatrészek.

3.1. Előkészítés:

- A terméket csak 0 °C és maximum 40 °C közötti hőmérsékleten használja.
- Erős napfényben nedves ruhával vagy kesztyűvel fogja meg a tömlőt.
- Ellenőrizze, hogy nem sérült-e a termék.
- Ne használjon hibás terméket.
- Ne engedjen gyerekeket a termék közelébe.
- Tájékoztassa az embereket a termék kezeléséről.
- Bármilyen probléma esetén olvassa el a 7. fejezetet. HIBAE LHÁRÍTÁS.

3.2. A rádió stopper működtetése [C7 ábra]:

A rádió stopper kb. 1 óra után energiatakarékos üzemmódba kapcsol.

→ A rádió stopper működtetéséhez nyomja meg a tömlődobozon lévő gombot, vagy kissé húzza ki a tömlőt.

3.3. A tömlő be- és kihúzása:

FIGYELEM!

Behúzás- és zúzódásveszély az automatikus tömlőadagolás miatt!

→ Ne nyúljon az adagolórekeszbe. Tartsa távol az ujjait, haját, ruházatát és bármilyen tárgyat a tömlőtől és az adagolórekesztől. Ne tartsa mereven a tömlőt a tömlő betáplálása közben. Ne engedjen gyerekeket a termék közelébe.

FIGYELEM!

Sérülésveszély az ellenőrizetlen tömlőadagolás miatt!

→ A tömlőbehúzás soha ne történjen felügyelet nélkül! Tartsa távol a gyermekeket a tömlőbehúzás területétől.

3.3.1 A tömlő kihúzása:

1. Tartsa a tömlőt a rádió stopper és a fúvóka között.
2. Húzza ki a tömlőt a kívánt hosszra.

3.3.2 A tömlő behúzása [C6 ábra]:

1. A tömlő a rádió stopperen vagy a tömlődobozon lévő gombbal húzható be. Távolítsa el minden akadályt.
2. Ellenőrizze, hogy a tömlő nem akad-e el.
3. Győződjön meg arról, hogy a tömlő nagy ellenállás nélkül visszahúzható.
4. Ne tartsa mereven a tömlőt a tömlő behúzása közben.
5. A tömlőbehúzás elindításához röviden nyomja meg a rádió stopperen vagy a tömlődobozon lévő gombot.

A tömlőbehúzás idő előtti leállításához röviden nyomja meg a rádió stopperen vagy a tömlődobozon lévő gombot. A tömlő behúzása automatikusan leáll, amikor a tömlő teljesen behúzódtott a tömlődobozba.

Megjegyzés: Az Ön és a termék védelme érdekében a tömlőbehúzás sebessége a tömlődoboz előtt kb. 2 méterrel lelassul.

→ Ha ez nem működik, lásd a 7. fejezetet. HIBAELHÁRÍTÁS A lassú tömlőbehúzás nem működik.

3.4. Az akkumulátor töltése [C1, E1 ábra]

→ Csak Power For All Alliance akkumulátortöltőt használjon, melynek típusa: AL 1810 CV P4A (cikkszám: 14900) vagy AL 1830 CV P4A, lásd: 8-as rész. Kiegészítők/pótalkatrészek.

FIGYELMEZTETÉS!

Sérülésveszély az áramforrás nem megfelelő feszültsége miatt!

→ Csak olyan áramforrást használjon, amelynek feszültsége megegyezik az akkumulátortöltő feszültségével.

Az intelligens töltési folyamat automatikusan érzékeli az akkumulátor töltési állapotát, és az akkumulátor hőmérsékletétől és feszültségétől függő optimális töltőárammal tölti fel.

Ez védi az akkumulátort, és teljesen feltöltve tartja az akkumulátortöltőben történő tárolás során.

1. Nyissa fel az akkumulátorfedelelet.
2. Nyomja le a tömlődobozon lévő gombot, és vegye ki az akkumulátort az akkumulátortartóból.
3. Zárja le az akkumulátorfedelelet.
4. Csatlakoztassa a **J** akkumulátortöltőt a tápcsatlakozóhoz.
5. Csúsztassa a **H** akkumulátort a **J** akkumulátortöltőre.

Megjegyzés: Ha a töltő készüléken lévő  akkumulátor-töltésjelző lámpa zölden villog, az akkumulátor töltése folyamatban van.

Ha a töltő készüléken lévő akkumulátor-töltésjelző lámpa állandó zöld fényvel ég, ez azt jelzi, hogy az akkumulátor teljesen fel van töltve (Töltési idő, lásd a 8. MŰSZAKI ADATOK).

6. Töltés közben rendszeres időközönként ellenőrizze a töltöttségi állapotot.
7. Amikor a **H** akkumulátor teljesen feltöltődött, a **H** akkumulátor levehető a **J** akkumulátortöltőről.

3.5. Az akkumulátor-töltésjelző fényének jelentése

3.5.1 Akkumulátor-töltésjelző az akkumulátortöltőn [O2 ábra]:

Akkumulátor villogó töltésjelző fény 



Az  akkumulátor-töltésjelző villogása jelzi, hogy a töltési ciklus folyamatban van.

Megjegyzés: Töltési ciklus csak akkor folyhat, ha az akkumulátor hőmérséklete a megengedett töltési hőmérséklet-tartományban van (0–45 °C).

Akkumulátor állandó töltésjelző fény 









Az  akkumulátor-töltésjelző állandó fénye azt jelzi, hogy az akkumulátor teljesen fel van töltve, vagy a hőmérséklet a megengedett töltési hőmérséklet-tartományon kívül van, és ezért nem végezhető töltés. Amint eléri a megengedett hőmérséklet-tartományt, az akkumulátor feltöltődik.

Ha nincs bedugva akkumulátor, az  akkumulátor-töltésjelző állandó fénye azt jelzi, hogy a hálózati csatlakozó be van dugva a hálózati aljzatba, és a töltőkészülék üzemkész.

3.5.2 Akkumulátor-töltésjelző a terméken [B11 ábra]:

A tömlőadagolás elindítása után 5 másodpercre megjelenik az akkumulátor töltöttségi állapota.

Akkumulátor töltöttségi jelző	Az akkumulátor töltöttségi állapota
 és  zölden világít	67–100% közötti töltöttség
 és  és zölden világít	34–66% közötti töltöttség
 zölden világít	11–33% közötti töltöttség
 zölden villog	0–10% közötti töltöttség

→ Ha az  LED zöld fényvel villog, fel kell tölteni az akkumulátort.

→ Ha az  hibajelző LED világít vagy villog, lásd: 7. HIBAELHÁRÍTÁS.

4. KARBANTARTÁS

FIGYELMEZTETÉS!

Rövidzárlat veszélye az akkumulátoron és az akkumulátortöltőn lévő víz miatt!

→ Ne használjon vizet a tisztításhoz. Szárítsa meg az akkumulátor felületét és érintkezőit, mielőtt behelyezi az akkumulátortöltőbe.

4.1. A tömlő cseréje:

→ A tömlőt csak a GARDENA szervizpartnere cserélheti ki. Kérjük, használja a hátoldalon található elérhetőségi címet.

4.2. A tömlődoboz tisztítása:

→ Az akkumulátortartóban lévő tömlődobozt egy száraz, tiszta ruhával tisztítsa meg.

4.3. Az akkumulátor és az akkumulátortöltő tisztítása:

4.3.1 Az akkumulátor tisztítása:

→ A szellőzőnyílások és az akkumulátor érintkezőinek tisztításához használjon egy puha, tiszta és száraz kefért.

4.3.2 Az akkumulátortöltő tisztítása:

→ Az érintkezők és a műanyag részek tisztításához használjon egy puha, száraz kendőt.

4.4. Az akkumulátorfedél cseréje [D1–D3 ábra]:

Követelmény: Új akkumulátorfedél, cikksz. 18640-00.600.21

1. Nyissa fel teljesen az akkumulátorfedelelet.
2. Egy csavarhúzóval nyomja befelé a két rögzítőkompót, és tartsa lenyomva.
3. Nyissa fel az akkumulátorfedelelet, amíg le nem tudja venni.
4. Helyezze be az új akkumulátorfedelelet, és zárja be, amíg a helyére nem kattan.

4.5. Az elem cseréje [B1–B4. ábra]:

A termék megvásárlásakor a rádió stopperbe már be van helyezve egy **CR 2032 3V típusú** elem.

FIGYELEM!

Robbanás- és rövidzárlat-veszély a felmelegedett elem miatt!

→ Óvja az elemet hőtől, pl. folyamatos napfénytől és tűztől. Óvja az elemet a szennyeződéstől, víztől és nedvességtől.

FIGYELMEZTETÉS!

Az elem lenyelése belső sérüléseket okozhat.

A CR 2032 elem lenyelése a káros vegyi reakciók miatt szervkárosodást és halált okozhat.

→ Az elem gyermekektől elzárva tartandó.

→ Ha felmerül a gyanú, hogy az elemet lenyelték, azonnal orvoshoz kell fordulni.

1. Ne engedjen gyerekeket az elem közelébe.
2. Nyissa ki az elemtartó rekeszt az óramutató járásával ellentétes irány-

ban egy érme vagy magának az elemnek a segítségével. Cserélje ki a használt elemet egy új **CR 2032 3V típusú** elemre.

- Győződjön meg arról, hogy a pozitív pólusjelző Ön felé néz.
- 3. Zárja be az elemtartó rekeszt az óramutató járásával megegyező irányban egy érme vagy magának az elemnek a segítségével.
- 4. A használt elem gyermekektől elzárva tartandó.
- 5. A használt elem megfelelően ártalmatlanítását lásd 11. HULLADÉKKEZELÉS.

4.6. A rádió stopper cseréje (ha hibás) [C1–C7 ábra]:

- Új rádió stopper beszerzéséhez (cikksz. 18640-00.610.00) lépjen kapcsolatba a GARDENA szervizzel (lásd: 10. SZERVIZ).
- Az új rádió stopper megvásárlásakor a rádió stopperbe már be van helyezve egy **CR 2032 3V típusú** elem.

4.6.1 A rádió stopper eltávolítása a tömlőről [C2–C3 ábra]:

1. Nyissa fel az akkumulátorfedelet.
2. Vegye ki az akkumulátort a tartóból.
3. Lazítsa ki mindkét csavart a rádió stopperből.
4. Vegye le a rádió stopper a tömlőről.

4.6.2 Az új rádió stopper felszerelése a tömlőre és a tömlődobozhoz való csatlakoztatása [C4–C7 ábra]:

1. Csavarja rá az új rádió stopper a tömlőre.
2. Nyomja meg és tartsa lenyomva a gombot a tömlődobozon.
3. Ezzel egyidejűleg helyezze be az akkumulátort az akkumulátortartóba, amíg a 4 LED villogni kezd.
4. Most engedje el a gombot a tömlődobozon.
5. 10 másodperce van, hogy röviden megnyomja az új vezeték nélküli stopperen lévő gombot.
A rádió stopper a tömlődobozhoz van csatlakoztatva. A 4 LED már nem villog.
6. A rádióvevő elindításához kattintson a tömlődobozon lévő gombra.

5. LESZERELÉS ÉS TÁROLÁS

- Nyomásmentesítse a tömlőt, ha hosszabb ideig nem használja.
A fali tömlődoboz nyomásmentesített állapotban télen a szabadban maradhat.
- Vegye ki az akkumulátort.
- A termék, illetve az akkumulátor gyermekektől elzárva tartandó.
- Mielőtt elrakná a tömlőt, ürítse ki a benne lévő vizet.
- A tömlődoboz tárolása előtt hagyja lehűlni a motort.
- A terméket csak -20 °C és +50 °C közötti hőmérsékleten tárolja.

6. HIBAELEHÁRÍTÁS

Probléma	Lehetséges ok	Megoldás
A rádió stopper nem működik.	A rádióvevő az energia-takarékosság érdekében kikapcsolt.	→ Kattintson röviden a tömlődobozon lévő gombra [B13 ábra] vagy húzza ki a tömlőt körülbelül 50 cm-re.
	Az elem lemerült.	→ Cserélje ki az elemet, lásd 4.3 Az elem cseréje.
	A rádió stopper hibás.	→ Lépjen kapcsolatba a GARDENA szervizzel.
A lassú tömlőbehúzás nem működik.	A tömlő elszakadt vagy a rádió stopper elmozdult, vagy az akkumulátor nem volt behelyezve a tömlő kihúzásakor. A tömlődoboznak újra kell konfigurálnia a rádió stopperrel való távolságát.	→ Tekerje le a tömlőt néhány méterre, és hagyja ütközésig behúzódnia.

A tömlőbehúzás nem indul el, vagy leáll.	A tömlő visszahúzásához szükséges erő túl nagy. Például a tömlő beakadása miatt.	→ Távolítsa el minden akadályt. Ellenőrizze, hogy a tömlő nem akad-e el. Ne tartsa mereven a tömlőt a tömlő behúzása közben.
A tömlőbehúzás nem indul el, vagy leáll. A LED zölden villog [C5 ábra].	Az akkumulátor lemerült.	→ Töltse fel az akkumulátort.
A tömlőbehúzás nem indul el, vagy leáll. A hibajelző LED pirosan világít [C5 ábra]	Túl magas az akkumulátor vagy a termék hőmérséklete. Vízcseppek vagy nedvesség található az akkumulátor érintkezői között a fali tömlődoboznál.	→ Várjon, amíg az akkumulátor vagy a termék hőmérséklete ismét 0 °C és +40 °C közé kerül. → Száraz ronggyal törölje le a vízcseppeket vagy a nedvességet.
A tömlőbehúzás nem indul el, vagy leáll. A hibajelző LED pirosan villog [C5 ábra]	A termék hibás.	→ Lépjen kapcsolatba a GARDENA szervizzel.
A tömlőbehúzás nem indul el, vagy leáll. A hibajelző LED nem világít [C5 ábra]	Az akkumulátor nincs teljesen behelyezve az akkumulátortartó rekeszbe. Meghibásodott az akkumulátor. A termék hibás.	→ Helyezze be teljesen az akkumulátort az akkumulátortartóba, amíg nem hallja, hogy a helyére kattant. → Cserélje ki az akkumulátort. → Lépjen kapcsolatba a GARDENA szervizzel.
A töltési ciklus nem lehetséges.	Az akkumulátor nincs (jól) ráakva. Az akkumulátor érintkezői szennyezettek. Hibás az akkumulátor	→ Csatlakoztassa pontosan az akkumulátort a töltőkészülethez. → Tisztítsa meg az akkumulátor érintkezőit (pl. az akkumulátor többszöri csatlakoztatásával és leválasztásával). Esetleg cserélje le az akkumulátort). → Cserélje ki az akkumulátort.
Az akkumulátor-töltéjelzője nem világít [E1 ábra]	A töltőkészülék hálózati csatlakozója nincs (jól) bedugva. A hálózati aljzat, hálózati kábel vagy töltőkészülék meghibásodott.	→ Dugja be teljesen a hálózati csatlakozót a hálózati aljzatba. → Ellenőrizze a hálózati feszültséget. Ha szükséges, ellenőriztesse az akkumulátortöltőt egy hivatalos márkakereskedővel vagy a GARDENA szervizzel.

7. MŰSZAKI ADATOK

Akkumulátoros fali tömlődoboz	Egység	Érték (Cikkszám: 18640)	Érték (Cikkszám: 18642)	Érték (Cikkszám: 18645)	Érték (Cikkszám: 18647)
Tömlő hosszúsága	m	35	35	40	40
Súly (akkumulátor, fali tartó, víz nélkül)	kg	12,09	12,09	12,74	12,74
Belső SRD (rövid hatótávolságú rádió-antenna)	Egység	Érték			
Feszültség	V (DC)	3			
Frekvenciatartomány	MHz	868			
Maximális átviteli teljesítmény	mW	0,3			
	dBm	-5			
Szabadtéri rádióhatókör (kb.)	m	60			
Rendszer-akkumulátor PBA 18V 2,5Ah W-B	Egység	Érték (cikksz. 14903)			

Akkumulátorfeszültség	V (DC)	18
Akkumulátorkapacitás	Ah	2,5
Cellák száma (Li-ion)		5

Alkalmos POWER FOR ALL rendszerű akkumulátortöltő készülékek	AL 1810 CV/AL 1815 CV/AL1820 CV/AL 1830 CV/AL 1880 CV
---	---

Akkumulátortöltő készülék AL 1810 CV P4A	Egység	Érték (cikksz. 14900)
Hálózati feszültség	V (AC)	220–240
Hálózati frekvencia	Hz	50–60
Névleges teljesítmény	W	26
Akkumulátor töltő feszültség	V (DC)	18
Max. akkumulátortöltési áramerősség	mA	1000
Akkumulátor töltési ideje, 80%/97–100% (kb.)		
PBA 18V 2,0Ah W-B	perc	32/45
PBA 18V 2,5Ah W-B	perc	40/60
PBA 18V 4,0Ah W-C	perc	64/95
Megengedett töltési hőmérséklet-tartomány	°C	0–45
Tömeg az EPTA-Procedure 01:2014-nek megfelelően	kg	0,17
Védelmi osztály		/II
Megfelelő POWER FOR ALL rendszer akkumulátorok		PBA 18V

8. KIEGÉSZÍTŐK/PÓTALKATRÉSZEK

GARDENA rendszer akkumulátor, P4A PBA 18V/45 P4A PBA 18V/72	Akkumulátor a plusz működési idő érdekében vagy cseréhez.	Cikkszám: 14903 és cikkszám: 14905
GARDENA akkumulátortöltő készülékek, AL 1810 CV P4A AL 1830 CV P4A	POWER FOR ALL PBA 18V..W-.. rendszer akkumulátorok töltéséhez	Cikkszám: 14900 és cikkszám: 14901
Rádió stopper	Rádió stopper az automatikus tömlőadagolóhoz.	Cikkszám: 18640-00.610.00
Akkumulátorfedél	Fedél az akkumulátor védelmére a tömlődobozon.	Cikkszám: 18640-00.600.21
Fali konzol	Fali konzol a tömlődobozhoz.	Cikkszám: 18620-00.600.12

9. SZERVIZ

A cím a hátlapon látható.

10. HULLADÉKKEZELÉS

10.1. A tömlődoboz ártalmatlanítása:

(a 2012/19/EU/S.I. 2013 No. 3113 számú irányelvvel összhangban):



A terméket tilos a normál háztartási hulladék közé helyezni. A hatályos helyi környezetvédelmi előírásoknak megfelelően kell ártalmatlanítani.

1. Mielőtt kidobná a tömlődobozt, ürítse ki teljesen a benne lévő vizet.

10.2. A terméket a helyi szelektív hulladékgyűjtő központjában vagy azon keresztül ártalmatlanítsa. Az akkumulátortöltő és az akkumulátor ártalmatlanítása:



A töltő és az akkumulátor lítium-ion cellákat tartalmaz, amelyeket élettartamuk végén a normál háztartási hulladéktól elkülönítve kell ártalmatlanítani.

Li-ion

1. Merítse le teljesen a lítium-ion cellákat (ezzel kapcsolatban vegye fel a kapcsolatot a GARDENA szervizzel).
2. Gondoskodjon róla, hogy a lítium-ion cellák érintkezői ne zárjanak rövidre úgy, hogy ragasztószalagot helyez rájuk.
3. A lítium-ion cellákat megfelelően ártalmatlanítsa a helyi újrahasznosító gyűjtőhelyen vagy azon keresztül.
4. Az akkumulátort csak leragasztott érintkezőkkel ártalmatlanítsa

it Avvolgitubo a muro senza fili PowerRoll XL/PowerRoll XXL

Traduzione delle istruzioni originali

1. AVVERTENZE DI SICUREZZA	62
2. MONTAGGIO	63
3. FUNZIONAMENTO	64
4. MANUTENZIONE	65
5. DISMISSIONE E RIMESSAGGIO	65
6. RISOLUZIONE DEI PROBLEMI	66
7. DATI TECNICI	66
8. ACCESSORI/RICAMBI	66
9. ASSISTENZA	67
10. SMALTIMENTO	67

1. AVVERTENZE DI SICUREZZA

1.1. Spiegazione dei simboli:



→ Leggere il manuale dell'operatore.



→ Non aprire l'avvolgitubo di propria iniziativa. Le riparazioni possono essere eseguite solo dall'assistenza GARDENA.

1.2. Avvertenze generali relative alla sicurezza:

- Leggere attentamente le istruzioni per l'uso e conservarle come riferimento.
- L'acqua proveniente dal tubo non è potabile.
- Rimuovere la batteria quando non si utilizza il prodotto.
- Non utilizzare il prodotto in ambienti soggetti a rischio di esplosioni.
- Non usare il prodotto quando si è stanchi o sotto l'influsso di droghe, alcol o farmaci.
- Utilizzare i prodotti a batteria solo a una temperatura compresa tra 0 °C e 40 °C.
- Per evitare che penetri acqua nei contatti della batteria, evitare che un tubo danneggiato entri nell'avvolgitubo.
- Tenere sempre chiuso lo sportello della batteria per evitare che l'acqua penetri nei contatti della stessa.
- Proteggere la batteria e i rispettivi contatti dall'umidità e dalla pioggia.
- Non utilizzare il prodotto in presenza di pioggia o umidità.
- Non spruzzare acqua sull'avvolgitubo quando lo sportello della batteria è aperto.
- Non spruzzare acqua all'interno del vano di alimentazione dell'avvolgitubo.
- Quando si chiude lo sportello della batteria, assicurarsi che scatti in posizione e non sia bloccato.

1.3. Uso previsto:

L'avvolgitubo a muro senza fili GARDENA è indicato per l'irrigazione di piante, prati e aree erbose in giardini privati e che non richiedono l'intervento di professionisti. Non deve essere utilizzato in strutture pubbliche, parchi, impianti sportivi, su strade o in agricoltura e silvicoltura. L'avvolgitubo è idoneo solo per l'uso all'aperto. Non è adatto per il collegamento permanente sotto pressione all'allacciamento dell'acqua sanitaria. È destinato esclusivamente al pompaggio dell'acqua.

1.4. Norme di sicurezza per la batteria CR 2032 3 V:

- Tenere i bambini lontani dalla batteria.
- Utilizzare la batteria solo se è asciutta.
- Non utilizzare batterie modificate o danneggiate.
- Tenere la batteria lontano da fonti di calore come caloriferi, candele, fornelli e fiamme libere. Il contatto con il calore può causare bruciature, perdite o esplosioni della batteria.

→ Smaltire la batteria con l'asta fissata con il nastro adesivo, poiché lasciare l'asta esposta può causare un cortocircuito (rischio di esplosione e incendio!).



1.5. Avvertenze di sicurezza per batterie e caricabatterie:



Leggere tutte le avvertenze di sicurezza e le istruzioni.

La mancata osservanza delle avvertenze di sicurezza e delle istruzioni può dare luogo a scosse elettriche, incendi e/o gravi lesioni.

Conservare le presenti istruzioni in un luogo sicuro. Utilizzare il caricabatterie solo se se ne conoscono tutte le funzioni e se si è in grado di eseguirle senza limitazioni o si sono ricevute istruzioni adeguate.

- **Non utilizzare il prodotto in ambienti soggetti a rischio di esplosioni.**
- **Tenere sotto controllo i bambini durante l'uso, la pulizia e la manutenzione.** In questo modo si eviterà che i bambini giochino con il caricabatterie.
- Caricare solo batterie agli ioni di litio del sistema POWER FOR ALL tipo PBA 18 V con una capacità di 1,5 Ah o superiore (5 celle o più). La tensione della batteria deve corrispondere alla tensione indicata sul caricabatterie. Non caricare batterie non ricaricabili. Altrimenti, vi è il rischio di incendio o esplosione.
-  Non esporre il caricabatterie a pioggia o umidità. L'ingresso di acqua nella macchina aumenta il rischio di scosse elettriche.
- **Tenere pulito il caricabatterie.** La sporcizia alimenta il rischio di scosse elettriche.
- **Controllare sempre il caricabatterie, il cavo e la spina prima dell'uso. Non utilizzare il caricabatterie se si notano danni. Non aprire il caricabatterie di propria iniziativa, assicurarsi che le riparazioni vengano eseguite solo da personale qualificato e utilizzando esclusivamente ricambi originali.** Caricabatterie, cavi e spine danneggiati aumentano il rischio di scosse elettriche.
- **Non utilizzare il caricabatterie su superfici facilmente infiammabili (ad es. carta, tessuti, ecc.) o in ambienti infiammabili.** Rischio di incendio dovuto al riscaldamento del caricabatterie durante il funzionamento.
- Se è necessario sostituire il cavo di collegamento, l'operazione deve essere effettuata da GARDENA o da un centro di assistenza autorizzato post-vendita per le macchine GARDENA, onde evitare rischi per la sicurezza.
- Non utilizzare il prodotto mentre è in carica.
- **Le presenti avvertenze di sicurezza si applicano solo alle batterie agli ioni di litio del sistema POWER FOR ALL PBA 18 V.**
- **Utilizzare la batteria solo abbinata ai prodotti dei produttori di sistemi POWER FOR ALL.** Solo così facendo è possibile proteggere la batteria da un sovraccarico pericoloso.
- **Per caricare le batterie, utilizzare solo i caricabatterie raccomandati dal produttore.** Un caricabatterie adatto a un tipo di batteria può comportare un rischio di incendio se viene utilizzato con batterie diverse.
- **La batteria in dotazione è parzialmente carica.** Per assicurare la piena capacità della batteria, effettuare una carica completa nel caricabatterie prima di utilizzare il prodotto per la prima volta. **Tenere le batterie fuori dalla portata dei bambini.**
- **Non aprire la batteria.** Sussiste rischio di cortocircuito.
- **Se la batteria è danneggiata o utilizzata in modo improprio, possono fuoriuscire dei vapori. La batteria può bruciare o esplodere.** Assicurarsi che l'area sia ben ventilata e rivolgersi a un medico in caso di effetti avversi. I vapori possono irritare il sistema respiratorio.
- **Se il prodotto viene utilizzato in modo errato o se la batteria è danneggiata, può fuoriuscire liquido infiammabile dalla batteria. Evitare il contatto con lo stesso. In caso di contatto accidentale, sciacquare con acqua. Se il liquido entra in contatto con gli occhi, consultare un medico.** La fuoriuscita del liquido della batteria può causare irritazioni o ustioni alla pelle.
- **Se la batteria è difettosa, il liquido può fuoriuscire bagnando gli oggetti adiacenti. Controllare le parti interessate.** Se necessario, pulirli o sostituirli.
- **Non provocare il corto circuito della batteria. Quando la batteria non viene utilizzata, tenerla lontana da graffette, monete, chiavi, chiodi, viti o altri piccoli oggetti metallici che potrebbero dar luogo al collegamento tra i terminali.** Un cortocircuito tra i contatti della batteria può provocare ustioni o incendi.
- **I contatti della batteria possono essere caldi dopo l'uso. Fare attenzione ai contatti caldi quando si rimuove la batteria.**
- **La batteria può essere danneggiata da oggetti appuntiti come chiodi o cacciaviti o se si applica forza all'esterno.** La batteria può bruciare, emettere fumo, esplodere o surriscaldarsi, qualora si verifici un cortocircuito interno.
- **Non eseguire interventi di assistenza sulle batterie danneggiate.** Tutti gli interventi di manutenzione delle batterie devono essere eseguiti esclusivamente dal produttore o dai centri di assistenza autorizzati.
-  **Proteggere la batteria dal calore, compresa l'esposizione alla luce solare continua, al fuoco, alla sporcizia, all'acqua e all'umidità.** Sussiste il rischio di esplosione e cortocircuito.
 - Assicurarsi che lo sportello della batteria resti sempre chiuso.
 - Sostituire lo sportello della batteria difettoso immediatamente prima di utilizzare il prodotto, consultare il capitolo 5.4 Sostituzione dello sportello della batteria.
 - Non inserire la batteria se il relativo sportello è difettoso.
- **Utilizzare e conservare la batteria solo a una temperatura ambiente compresa tra -20°C e +50°C.** Non lasciare la batteria all'interno dell'auto durante la stagione estiva, ad esempio. A temperature < 0°C, le prestazioni possono essere ridotte in funzione del dispositivo.
- **Caricare la batteria solo a una temperatura ambiente compresa tra 0°C e +45°C.** Una carica al di fuori di questo intervallo di temperatura può danneggiare la batteria e aumentare il rischio di incendio.
- **Dopo l'uso, lasciare raffreddare la batteria per almeno 30 minuti prima di caricarla o riporla.**

1.6. Avvertenze aggiuntive di sicurezza:



PERICOLO!

Rischio di arresto cardiaco!

Il prodotto e il radiostopper generano un campo elettromagnetico durante il funzionamento. Questo campo elettromagnetico può influire sulla funzionalità degli impianti medici attivi o passivi (ad es. Pacemaker), con conseguenti lesioni gravi o mortali.

→ Prima di utilizzare questo prodotto, consultare il proprio medico e il produttore dell'impianto.

2. MONTAGGIO



PERICOLO!

Pericolo di soffocamento.

I sacchetti in polietilene rappresentano un pericolo di soffocamento per i bambini piccoli.

→ Tenere i bambini lontano durante il montaggio.

Contenuto della fornitura [vedi pagina 2]:

A	1 avvolgitubo	E	3 rondelle
B	1 staffa a parete	F	1 ugello
C	3 tasselli	G	3 prese rubinetto
D	3 viti	K	1 batteria, tipo CR 2032 3V
H	1 caricabatterie Art. 14900	J	1x batteria di sistema Art. 14903

H e J non sono inclusi nell'art. 18640-55, 18642-55, 18645-55, 18647-55

2.1. Montaggio dell'avvolgitubo a muro:



AVVERTENZA!

Danni in caso di utilizzo di viti e tasselli non corretti.

L'uso di viti e tasselli non corretti può causare la caduta del prodotto.

→ Utilizzare le viti e i tasselli in dotazione solo per le pareti in cemento (intonaco fino a 1 cm). Per pareti diverse (come quelle in legno o in muratura), utilizzare viti e tasselli appropriati. **Non** utilizzare le viti e i tasselli in dotazione su una parte diversa. Per qualsiasi domanda, contattare l'assistenza GARDENA.



ATTENZIONE!

Rischio di schiacciamento tra il prodotto e la staffa.

Il prodotto può essere ruotato di 180°. Se parti del corpo restano incastrate tra il prodotto e la staffa possono subire lesioni.

→ Non mettere le mani tra il prodotto e la staffa. Assicurarsi che non siano presenti persone nell'area di funzionamento del prodotto.

2.1.1 Selezione della posizione di montaggio:

- Scegliere una posizione di montaggio dell'avvolgitubo che sia inaccessibile ai bambini.
- Scegliete una posizione da cui l'acqua eventualmente proveniente da un tubo difettoso non possa entrare in casa.
- Scegliere una posizione di montaggio protetta dalla luce solare diretta.
- Scegliere una parete solida che possa sostenere il peso dell'avvolgitubo a muro.
- Scegliere una parete piana per evitare che l'avvolgitubo a muro possa cadere.
- Scegliere una superficie solida per garantire un appoggio sicuro durante l'installazione.
- Per qualsiasi domanda, contattare l'assistenza GARDENA.

2.1.2 Montaggio della staffa a parete [Fig. A1-A5]:

1. Allentare la vite di bloccaggio ed estrarre l'avvolgitubo **A** dalla staffa a parete **B**.
2. Tracciare 3 fori utilizzando la staffa a muro **B** e una livella.
3. Praticare i 3 fori nella parete con una punta da 8 mm.
4. Inserire 3 tasselli per parete **C** nei 3 fori.
5. Avvitare la staffa a parete con 3 viti **D** (chiave da 10 mm) e 3 rondelle **E**.

2.1.3 Montaggio dell'avvolgitubo sulla staffa a parete [Fig. A6]:

AVVERTENZA!

Lesioni da impatto causate dalla caduta del prodotto

Un montaggio non corretto può provocare la caduta del prodotto causando lesioni a persone e animali sottostanti.

→ Tenere lontani i bambini e gli animali domestici durante il montaggio. Utilizzare la staffa a parete solo per appendere l'avvolgitubo a muro.

1. Assicurarsi di avere un appoggio sicuro e portare l'avvolgitubo **A** il più vicino possibile al corpo.
 2. Durante l'installazione, non toccare l'avvolgitubo **A** e la staffa a parete **B**.
 3. Con entrambe le mani, posizionare l'avvolgitubo **A** sulla staffa a parete **B**.
- Fissare l'avvolgitubo **A** con la vite di bloccaggio.

2.1.4 Collegamento dell'avvolgitubo al rubinetto [Fig. A7]:

1. Collegare l'ugello **F** al tubo.
2. Ruotare in senso orario una delle prese rubinetto **G** corrispondenti sul rubinetto.
3. Collegare il tubo di collegamento alla presa rubinetto **G**.

2.1.5 Inserimento della batteria [Fig. A8-A10]:

AVVERTENZA!

→ Rischio di cortocircuito dovuto all'ingresso di acqua all'interno del portabatterie. Assicurarsi che lo sportello della batteria resti sempre chiuso. Sostituire lo sportello della batteria difettosa immediatamente prima di utilizzare il prodotto (consultare il capitolo 5.4. Sostituzione dello sportello della batteria). Non inserire la batteria se il relativo sportello è difettoso. Rimuovere la batteria quando non si utilizza il prodotto.

1. Aprire lo sportello della batteria ①.
2. Inserire completamente la batteria nel portabatterie.
3. Chiudere lo sportello della batteria finché non scatta in posizione ②.
4. Verificare che la batteria sia carica, consultare il capitolo 3.5 SIGNIFICATO DEGLI INDICATORI DI CARICA DELLA BATTERIA.

3. FUNZIONAMENTO



AVVERTENZA!

Lesioni da impatto dovute al danneggiamento della staffa a parete.

Il danneggiamento della staffa a parete può provocare la caduta del prodotto e causando lesioni alle persone e agli animali sottostanti.

→ Controllare che la staffa a parete non sia danneggiata prima di inserire e disinserire il tubo. Non utilizzare il prodotto se la staffa a parete è danneggiata. Non collocare alcun carico addizionale sulla staffa a parete. Tenere le persone (in particolare i bambini) e gli animali domestici lontani dall'area sottostante l'avvolgitubo.



ATTENZIONE!

Rischio di ustioni a causa dell'acqua riscaldata proveniente dal tubo.

L'acqua all'interno del tubo può riscaldarsi in presenza di forte luce solare.

→ Controllare attentamente la temperatura dell'acqua. Non rivolgere il getto d'acqua sulle persone.

3.1. Preparazione:

- Utilizzare il prodotto solo a temperature comprese tra 0°C e un massimo di 40°C.
- Utilizzare un panno umido o dei guanti per afferrare il tubo in caso di forte luce solare.
- Controllare che il prodotto non sia danneggiato.
- Non utilizzare un prodotto difettoso.
- Tenere i bambini lontani dal prodotto.
- Istruire le persone sul funzionamento del prodotto.

→ In caso di problemi con il prodotto, consultare il paragrafo 7. RISOLUZIONE DEI PROBLEMI.

3.2. Azionamento del radiostopper [Fig. C7]:

Il radiostopper passa alla modalità di risparmio energetico dopo circa 1 ora.

→ Per azionare il radiostopper, premere il pulsante sull'avvolgitubo o estrarre leggermente il tubo.

3.3. Rientro ed estrazione:



ATTENZIONE!

Rischio di trascinamento e schiacciamento a causa dell'alimentazione automatica del tubo!

- Non toccare il vano di alimentazione. Tenere le dita, i capelli, gli indumenti e gli oggetti lontani dal tubo e dal vano di alimentazione. Non tenere saldamente il tubo mentre rientra.
- Tenere i bambini fuori dalla portata del prodotto.



ATTENZIONE!

Rischio di lesioni dovuto all'alimentazione incontrollata del tubo.

- Non permettere che il rientro del tubo avvenga senza supervisione. Tenere i bambini lontani dall'area di alimentazione del tubo.

3.3.1 Estrazione del tubo:

1. Tenere il tubo tra il radiostopper e l'ugello.
2. Estrarre il tubo per la lunghezza desiderata.

3.3.2 Rientro del tubo [Fig. C6]:

1. Il tubo può essere fatto rientrare utilizzando il pulsante sul radiostopper o sull'avvolgitubo. Rimuovere tutti gli ostacoli.
2. Accertarsi che il tubo non sia bloccato.
3. Assicurarsi che il tubo possa essere ritratto senza opporre troppa resistenza.
4. Non afferrare saldamente il tubo mentre rientra.
5. Per avviare l'alimentazione del tubo, premere brevemente il pulsante sul radiostopper o sull'avvolgitubo.
6. Per interrompere prematuramente l'alimentazione del tubo, premere brevemente il pulsante sul radiostopper o sull'avvolgitubo.

L'alimentazione del tubo si arresta automaticamente quando il tubo è stato completamente inserito nell'avvolgitubo.

Nota: Per proteggere l'utilizzatore e il prodotto, la velocità di alimentazione del tubo rallenta di circa 2 m davanti all'avvolgitubo. Se non funziona, consultare il capitolo 7. RISOLUZIONE DEI PROBLEMI. L'alimentazione lenta del tubo non funziona.

3.4. Ricarica della batteria [Fig. C1, E1]

→ Utilizzare solo un caricabatterie di Power For All Alliance, tipo: AL 1810 CV P4A (Art. 14900) or AL 1830 CV P4A, vedere 8. Accessori/Ricambi.



AVVERTENZA!

Danni causati da una tensione errata sulla fonte di alimentazione.

- Utilizzare una fonte di alimentazione solo se la sua tensione corrisponde a quella del caricabatterie.

Il processo di carica intelligente rileva automaticamente lo stato di carica della batteria e la carica utilizzando la corrente di carica ottimale in base alla temperatura e alla tensione della batteria.

Questo protegge la batteria e la mantiene completamente carica quando viene riposta nel caricabatterie.

1. Aprire il portello della batteria.
2. Premere il pulsante sull'avvolgitubo ed estrarre la batteria dal suo supporto.
3. Chiudere lo sportello della batteria.
4. Collegare il caricabatterie a una presa di corrente **J**.
5. Inserire la batteria **H** nel caricabatterie **J**.

Nota: quando l'indicatore di carica della batteria **C6** sul caricabatterie lampeggia in verde, la batteria è in carica.

Quando l'indicatore di carica della batteria sul caricabatterie si illumina di verde in

modo continuo, la batteria è completamente carica (tempo di carica, consultare il capitolo 8. DATI TECNICI).

- Controllare lo stato di carica a intervalli regolari durante la ricarica.
- Quando la batteria **H** è completamente carica, la batteria **H** può essere scollegata dal caricabatterie **J**.

3.5. Significato degli indicatori di carica della batteria

3.5.1 Indicatore di carica della batteria sul caricabatterie [Fig. O2]:

Indicatore di carica della batteria lampeggiante 





Il ciclo di ricarica è indicato dal lampeggiare dell'indicatore di carica della batteria .

Nota: Il ciclo di ricarica è possibile solo quando la temperatura della batteria rientra nell'intervallo di temperatura di carica consentito (0-45 °C).

Illuminazione continua dell'indicatore di carica della batteria 









L'illuminazione continua dell'indicatore di carica della batteria  indica che la batteria è completamente carica o che la temperatura della batteria non rientra nell'intervallo di temperatura di carica consentito e quindi non può essere caricata. Non appena viene raggiunto l'intervallo di temperatura consentito, la batteria viene caricata.



Se la batteria non è inserita, l'illuminazione continua dell'indicatore di carica della batteria  indica che la spina di rete è inserita nella presa di corrente e che il caricabatterie è pronto per il funzionamento.

3.5.2 Indicatore di carica della batteria sul prodotto [Fig. B11]:

dopo l'avvio dell'alimentazione del tubo, l'indicatore dello stato di carica della batteria viene visualizzato per 5 secondi.

Indicatore dello stato di carica della batteria **Stato di carica della batteria**

 e  si illuminano di verde	Carica al 67-100%
 e  si illuminano di verde	Carica al 34-66%
 si illumina di verde	Carica all' 11-33%
 lampeggia in verde	Carica allo 0-10%

- Se il LED  lampeggia in verde, la batteria deve essere caricata.
- Se il LED di errore  si illumina o lampeggia, consultare il capitolo 7. RISOLUZIONE DEI PROBLEMI

4. MANUTENZIONE



AVVERTENZA!

Rischio di cortocircuito dovuto all'acqua sulla batteria e sul caricabatterie.

- Non utilizzare acqua per la pulizia. Asciugare la superficie e i contatti della batteria prima di inserirla nel caricabatterie.

4.1. Sostituzione del tubo:

- Il tubo deve essere sostituito solo da un partner di assistenza GARDENA. Utilizzare l'indirizzo di contatto sul retro.

4.2. Pulizia dell'avvolgitubo:

- Pulire il portabatterie dell'avvolgitubo con un panno asciutto e pulito.

4.3. Pulizia della batteria e del caricabatterie:

4.3.1 Pulizia della batteria:

- Utilizzare una spazzola morbida, pulita e asciutta per pulire di tanto in tanto le aperture di ventilazione e i contatti della batteria.

4.3.2 Scollegare il caricabatterie:

- Utilizzare un panno morbido e asciutto per pulire i contatti e le parti in plastica.

4.4. Sostituzione dello sportello della batteria [Fig. D1-D3]:

Condizione: nuovo sportello della batteria, Art. 18640-00.600.21

- Aprire lo sportello della batteria fino all'arresto.
- Con un cacciavite spingere i due ganci di bloccaggio verso l'interno e tenerli premuti.

- Aprire lo sportello della batteria fino a poterla rimuovere.
- Inserire il nuovo sportello della batteria e chiuderlo finché non scatta in posizione.

4.5. Sostituzione della batteria [Fig. B1-B4]:

Al momento dell'acquisto del prodotto, una batteria di **tipo CR 2032 3V** è già inserita nel radiostopper.



ATTENZIONE!

Rischio di esplosione e di cortocircuito a causa della batteria riscaldata.

- Proteggere la batteria dal calore, ad esempio dalla luce solare continua e dal fuoco. Proteggere la batteria da sporco, acqua e umidità.



AVVERTENZA!

L'ingestione della batteria può causare lesioni interne.

- L'ingestione della batteria CR 2032 può causare danni agli organi e la morte a causa di reazioni chimiche dannose.
- Tenere le batterie fuori dalla portata dei bambini.
- Se si sospetta che una batteria sia stata ingerita, consultare immediatamente un medico.

- Tenere i bambini lontani dalla batteria.
- Aprire il vano batterie ruotando in senso antiorario utilizzando una moneta o la batteria stessa. Sostituire la batteria usata con una nuova di **tipo CR 2032 3V**.
- Assicurarsi che l'indicatore del polo positivo sia rivolto verso di voi.
- Chiudere il vano batterie ruotando in senso orario utilizzando una moneta o la batteria stessa.
- Tenere le batterie fuori dalla portata dei bambini.
- Smaltire correttamente la batteria usata, consultare il capitolo 11. SMALTIMENTO.

4.6. Sostituzione del radiostopper (se difettoso) [Fig. C1-C7]:

- Per un nuovo radiostopper, Art. 18640-00.610.00, contattare l'assistenza GARDENA (consultare il capitolo 10. ASSISTENZA).
- Quando si acquista un nuovo radiostopper, una batteria **tipo CR 2032 3V** è già inserita al suo interno.

4.6.1 Rimozione del radiostopper dal tubo [Fig. C2-C3]:

- Aprire il portello della batteria.
- Rimuovere la batteria dal relativo supporto.
- Allentare entrambe le viti del radiostopper.

4.6.2 Rimuovere il radiostopper dal tubo. Montare il nuovo radiostopper sul tubo e collegarlo all'avvolgitubo [Fig. C4-C7]:

- Avvitare il nuovo radiostopper sul tubo.
- Tenere premuto il pulsante sull'avvolgitubo.
- Contemporaneamente, inserire la batteria nel portabatterie finché i 4 LED non lampeggiano.
- Rilasciare ora il pulsante sull'avvolgitubo.
- Si hanno 10 secondi per premere brevemente il pulsante del nuovo stopper wireless.
Il radiostopper è accoppiato all'avvolgitubo. I 4 LED cessano di lampeggiare.
- Per avviare il ricevitore radio, fare clic sul pulsante dell'avvolgitubo.

5. DISMISSIONE E RIMESSAGGIO

- Quando il tubo non viene utilizzato per lunghi periodi di tempo, è necessario depressurizzarlo.
L'avvolgitubo a muro depressurizzato può rimanere all'esterno durante i mesi invernali.
- Rimuovere la batteria.
- Tenere il prodotto e la batteria fuori dalla portata dei bambini.
- Svuotare completamente il tubo prima di riporre l'avvolgitubo.

- Lasciare raffreddare il motore prima di riporre l'avvolgitubo.
- Conservare il prodotto solo a temperature comprese tra -20°C e +50°C.

6. RISOLUZIONE DEI PROBLEMI

Problema	Possibile causa	Soluzione
Il radiostopper non funziona.	Il ricevitore radio si è spento per risparmiare energia.	→ Cliccare brevemente sul pulsante dell'avvolgitubo [Fig. B13], oppure estrarre il tubo di circa 50 cm.
	La batteria è scarica.	→ Sostituire la batteria, consultare il capitolo 4.3 Sostituzione della batteria.
	Il radiostopper è difettoso.	→ Contattare l'assistenza GARDENA.
L'alimentazione lenta del tubo non funziona.	Il tubo è stato reciso o il radiostopper è stato spostato, oppure la batteria non era inserita quando il tubo è stato estratto. Occorre riconfigurare sull'avvolgitubo la distanza dal radiostopper.	→ Svolgere il tubo per qualche metro e consentire che venga estratto fino all'arresto.
L'alimentazione del tubo non si avvia o si arresta.	È necessaria una forza eccessiva per riavvolgere il tubo. Il tubo può essersi agganciato ad un ostacolo, ad esempio.	→ Rimuovere tutti gli ostacoli. Accertarsi che il tubo non sia bloccato. Non afferrare saldamente il tubo mentre rientra.
L'alimentazione del tubo non si avvia o si arresta.	La batteria è scarica.	→ Caricare la batteria.
Il LED lampeggia in verde [Fig. C5].		
L'alimentazione del tubo non si avvia o si arresta. Il LED di errore si illumina di rosso [Fig. C5]	La temperatura della batteria o del prodotto non rientra nell'intervallo previsto.	→ Attendere che la temperatura della batteria o del prodotto sia nuovamente compresa tra 0°-+40°.
	Sono presenti gocce d'acqua o umidità tra i contatti della batteria e l'avvolgitubo a muro.	→ Utilizzare un panno asciutto per rimuovere le gocce d'acqua o l'umidità.
L'alimentazione del tubo non si avvia o si arresta. Il LED di errore lampeggia in rosso [Fig. C5]	Il prodotto è difettoso.	→ Contattare l'assistenza GARDENA.
	La batteria non è completamente inserita nel portabatterie.	→ Inserire completamente la batteria nel portabatterie fino ad avvertire lo scatto che ne indica il corretto posizionamento.
	La batteria è difettosa.	→ Sostituire la batteria.
Ciclo di carica non possibile.	L'alimentatore non è collegato (correttamente).	→ Collegare correttamente la batteria al caricabatterie.
	I contatti della batteria sono sporchi.	→ Pulire i contatti della batteria (ad esempio, collegando e scollegando la batteria ripetutamente). Se necessario, sostituire la batteria.
	La batteria è difettosa	→ Sostituire la batteria.
L'indicatore di carica della batteria  non è acceso [Fig. E1]	La spina di alimentazione del caricabatterie non è inserita (correttamente).	→ Inserire completamente la spina di alimentazione nella presa di corrente.
	La presa di corrente, il cavo di alimentazione o il caricabatterie sono difettosi.	→ Controllare la tensione della rete. Se necessario, far controllare il caricabatterie da un rivenditore autorizzato o dall'assistenza GARDENA.

7. DATI TECNICI

Avvolgitubo a muro senza fili	Unità	Valore (Art. 18640)	Valore (Art. 18642)	Valore (Art. 18645)	Valore (Art. 18647)
Lunghezza del tubo	m	35	35	40	40
Peso (senza batteria, staffa a parete, acqua)	kg	12,09	12,09	12,74	12,74
SRD interno (antenne radio a corto raggio)	Unità	Valore			
Tensione	V(CC)	3			
Intervallo di frequenza	MHz	868			
Massima potenza di trasmissione	mW	0,3			
	dBm	-5			
Portata radio in campo libero (approssimativa)	m	60			
Batteria di sistema PBA 18V 2,5Ah W-B	Unità	Valore (Art. 14903)			
Tensione della batteria	V (CC)	18			
Capacità batteria	Ah	2,5			
Numero di celle (ioni di litio)		5			
Caricabatterie sistemi adeguati POWER FOR ALL	AL 1810 CV/AL 1815 CV/AL1820 CV/AL 1830 CV/AL 1880 CV				
Caricabatterie AL 1810 CV P4A	Unità	Valore (Art. 14900)			
Tensione di rete	V (CA)	220 - 240			
Frequenza di rete	Hz	50 - 60			
Potenza nominale	W	26			
Tensione di carica della batteria	V (CC)	18			
Max. corrente di carica della batteria	mA	1000			
Tempo di ricarica della batteria 80%/97-100% (ca.) PBA 18V 2.0Ah W-B	min.	32/45			
	min.	40/60			
	min.	64/95			
PBA 18V 2,5Ah W-B PBA 18V 4,0Ah W-C					
Intervallo di temperatura di carica consentito	°C	0-45			
Peso secondo la procedura EPTA 01:2014	kg	0,17			
Classe di protezione		/II			
Batterie del sistema POWER FOR ALL idonee		PBA 18V			
Batteria sistema GARDENA P4A PBA 18V/45 P4A PBA 18V/72	Batteria per un'autonomia aggiuntiva o di ricambio.	Art. 14903 Art. 14905			

8. ACCESSORI/RICAMBI

Batteria sistema GARDENA P4A PBA 18V/45 P4A PBA 18V/72 Batteria per un'autonomia aggiuntiva o di ricambio. **Art. 14903 Art. 14905**

Caricabatterie GARDE-NA AL 1810 CV P4A AL 1830 CV P4A	Per caricare le batterie del sistema POWER FOR ALL PBA 18V..W-..	Art. 14900 Art. 14901
Radiostopper	Radiostopper per l'alimentazione automatica del tubo.	Art. 18640-00.610.00
Sportello della batteria	Sportello per proteggere la batteria sull'avvolgitubo.	Art. 18640-00.600.21
Staffa a parete	Staffa a parete per avvolgitubo.	Art. 18620-00.600.12

9. ASSISTENZA

Si prega di contattare l'indirizzo sul retro della pagina.

10. SMALTIMENTO

10.1. Smaltimento dell'avvolgitubo:

(in conformità alla Direttiva 2012/19/EU/S.I. 2013 N. 3113):



Il prodotto non deve essere smaltito insieme ai normali rifiuti domestici, ma in conformità alle normative ambientali locali.

1. Svuotare completamente il tubo prima di smaltire l'avvolgitubo.

10.2. Smaltire il prodotto consegnandolo al centro di raccolta locale. Smaltimento della batteria e del caricabatterie:



Il caricabatterie e la batteria contengono celle agli ioni di litio che, al termine del loro ciclo di vita, devono essere smaltite separatamente dai normali rifiuti domestici.

Li-ion

1. Scaricare completamente le celle agli ioni di litio (per quest'operazione rivolgersi all'assistenza GARDENA).
2. Per assicurare che i contatti delle celle agli ioni di litio non vadano in cortocircuito, applicarvi del nastro adesivo.
3. Smaltire le celle agli ioni di litio in modo corretto consegnandole al centro di raccolta locale.
4. Smaltire la batteria solo con il polo esposto

It Belaidė prie sienos tvirtinama žarnos dėžė „PowerRoll XL“ / „PowerRoll XXL“

Originalių instrukcijų vertimas.

1. SAUGOS ĮSPĖJIMAI	67
2. SURINKIMAS	68
3. VEIKIMAS	68
4. PRIEŽIŪRA	69
5. EKSPLOATAVIMO NUTRAUKIMAS IR LAIKYMAS	70
6. TRIKČIŲ ŠALINIMAS	70
7. TECHNINIAI DUOMENYS	71
8. PRIEDAI / ATSARGINĖS DALYS	71
9. TECHNINĖ PRIEŽIŪRA	71
10. IŠMETIMAS	71

1. SAUGOS ĮSPĖJIMAI

1.1. Simboliai ant gaminio:



→ Perskaitykite naudojimo instrukciją.



→ Neatidarykite žarnos dėžės patys. Remonto darbus gali atlikti tik GARDENA techninės priežiūros personalas.

1.2. Bendrieji saugos įspėjimai

- Atidžiai perskaitykite naudojimo instrukcijas ir išsaugokite jas ateičiai.
- Vanduo iš žarnos nėra tinkamas vartoti.
- Kai gaminio nenaudojate, akumuliatorių išimkite.
- Nenaudokite gaminio sprogiroje aplinkoje.

→ Nenaudokite gaminio, jei esate apsvaigę nuo narkotikų, alkoholio arba vaistų.

→ Gaminį naudokite tik tada, kai temperatūra siekia nuo 0 iki 40 °C.

→ Kad ant akumuliatoriaus kontaktų nepatektų vandens, dėžėje neturi atsidurti pažeista žarna.

→ Visada laikykite akumuliatoriaus dangtį uždaryta, kad ant akumuliatoriaus kontaktų nepatektų vandens.

→ Saugokite akumuliatorių ir akumuliatoriaus kontaktus nuo drėgmės bei lietaus.

→ Nenaudokite gaminio lietuje arba drėgnoje aplinkoje.

→ Nepurškite žarnos dėžės vandeniu, kai atidarytas akumuliatoriaus dangtis.

→ Nepurškite vandens į žarnos dėžės padavimo skyrių.

→ Uždarydami akumuliatoriaus dangtį įsitinkite, kad jis neužblokuotas – turite išgirsti spragtelėjimą.

1.3. Naudojimas

GARDENA belaidė prie sienos tvirtinama žarnos dėžė skirta augalams, vejai ir kitiems žaliems plotams laistyti privačiuose bei neprofesionaliuose soduose.

Jos negalima naudoti viešosiose erdvėse, parkuose, sporto objektuose, keliuose, žemės ūkyje ar miškininkystėje. Žarnos dėžė tinkama naudoti tik lauke. Ji netinka nuolatiniam prijungimui prie slėginio buitinio vandentiekio. Ji skirta tik vandens siurbimui.

1.4. CR 2032 3V akumuliatoriaus saugos įspėjimai

→ Pasirūpinkite, kad vaikai būtų atokiau nuo baterijos.

→ Naudokite tik sausą akumuliatorių.

→ Nenaudokite modifikuotų arba pažeistų akumuliatorių.

→ Akumuliatorių laikykite atokiau nuo šilumos šaltinių, tokių kaip šildytuvai, žvakės, viryklės ir atviros liepsnos šaltiniai. Dėl sąlyčio su kaitra akumuliatorius gali įtrūkti, pratekėti ar sprogti.

→ Prieš šalindami akumuliatorių, juosteles užklijuokite poliuis, nes kitaip gali įvykti trumpasis jungimas (sprogimo ir gaisro pavojus!).

1.5. Akumuliatorių ir akumuliatorių įkroviklių saugos įspėjimai



Perskaitykite visus saugos ir bendrojo nurodymus.

Nesilaikant saugos ir bendrųjų nurodymų, gali įvykti elektros smūgis, gaisras ir (arba) galite patirti sunkių sužalojimų.

Šias naudojimo instrukcijas laikykite saugioje vietoje. Akumuliatoriaus įkroviklį naudokite tik tuo atveju, jei esate susipažinę su visomis jo funkcijomis ir galite jį naudoti be apribojimų arba esate gavę atitinkamas instrukcijas.

→ **Nenaudokite gaminio sprogiroje aplinkoje.**

→ **Naudojant, valant ir atliekant techninės priežiūros darbus, nepalikite vaikų be priežiūros.** Tokiu būdu užtikrinsite, kad vaikai nežaistų su akumuliatoriaus įkrovikliu.

→ Įkraukite tik POWER FOR ALL sistemos PBA tipo 18 V, 1,5 Ah ar didesnės talpos (5 ar daugiau galvaninių elementų) ličio jonų akumuliatorius. Akumuliatoriaus įtampa turi atitikti įkroviklio akumuliatorių įkrovimo įtampą. Nekraukite neįkraunamų akumuliatorių. Priešingu atveju gali kilti gaisras arba sprogiškas.

→ Nelaukite akumuliatoriaus įkroviklio lietuje arba drėgnoje aplinkoje. Į gaminį patekęs vanduo padidina elektros smūgio pavojų.

→ **Rūpinkitės akumuliatoriaus įkroviklio švara.** Nešvarumai kelia elektros smūgio pavojų.

→ **Prieš naudodami, būtinai patikrinkite akumuliatoriaus įkroviklį, kabelį ir kištuką.** Pastebėję kokį nors pažeidimą, nenaudokite akumuliatoriaus įkroviklio. Neatidarykite akumuliatoriaus įkroviklio patys; bet kokius remonto darbus gali atlikti tik kvalifikuotas personalas, naudodamas tik originalias atsargines dalis. Pažeisti akumuliatorių įkrovikliai, kabeliai ir kištukai padidina elektros smūgio pavojų.

→ **Nenaudokite akumuliatoriaus įkroviklio ant degių paviršių (pvz., popieriaus, tekstilės ir pan.) ar degioje aplinkoje.** Kadangi per įkrovimą akumuliatoriaus įkroviklis įkaista, gali kilti gaisro pavojus.

→ Jei reikia pakeisti jungiamąjį laidą, siekiant išvengti su sauga susijusio pavojaus, tai turi atlikti GARDENA arba įgaliotasis garantinės priežiūros centras, tvarkantis GARDENA prietaisus.

→ Nenaudokite gaminio, jei jis yra įkraunamas.

→ **Šie saugos įspėjimai taikomi tik POWER FOR ALL sistemos PBA tipo 18 V ličio jonų akumuliatoriams.**

→ **Akumuliatorių naudokite tik su POWER FOR ALL sistemų gamintojų siūlomais gaminiais.** Tai yra vienintelis būdas apsaugoti akumuliatorių nuo pavojingos perkrovos.

→ **Akumuliatoriui įkrauti naudokite tik gamintojo rekomenduojamus akumuliatorių įkroviklius.** Vieno tipo akumuliatoriui tinkamą įkroviklį naudojant kitokiam akumuliatoriui įkrauti, gali kilti gaisro pavojus.

→ **Naujas akumuliatorius yra iš dalies įkrautas.** Kad akumuliatoriaus talpa būtų maksimali, visiškai įkraukite akumuliatorių įkrovikliu prieš naudodami jį pirmąjį kartą. **Akumuliatorių laikykite vaikams neprieinamoje vietoje.**

→ **Neatidarykite akumuliatoriaus.** Kyla trumpojo jungimo pavojus.

→ **Jei akumuliatorius yra pažeistas arba naudojamas netinkamai, iš jo gali skliti garai.** Akumuliatorius gali užsidegti arba sprogti. Patyrus nepageidaujamą poveikį, pasirūpinkite, kad vieta būtų gerai vėdinama ir kreipkitės į gydytoją. Garai gali dirginti kvėpavimo takus.

→ **Jei akumuliatorius naudojamas netinkamai arba yra pažeistas, iš jo gali ištėkėti degus skystis.** Venkite su juo sąlyčio. Atsitiktinio sąlyčio atveju nuplaukite odą vandeniu. Jei skystis pateko į akis, kreipkitės į gydytoją. Nutėkėjęs akumuliatoriaus skystis gali dirginti odą arba nudeginti.

→ **Jei akumuliatorius yra sugedęs, gali ištėkėti skystis ir patekti ant šalia**

esančių objektų. Patikrinkite paveiktas dalis. Jei reikia, nuvalykite juos arba pakeiskite.

- Nesukelkite akumuliatoriaus trumpojo jungimo. Nenaudojamą akumuliatorių laikykite toliau nuo sąvaržėlių, monetų, raktų, vinių, varžtų ir kitų smulkių metalinių daiktų, galinčių sukurti jungtį tarp gnybtų. Trumpasis jungimas tarp akumuliatoriaus kontaktų gali sukelti nudegimų ar gaisrą.
- Po naudojimo akumuliatoriaus kontaktai gali būti karšti. Išimdami akumuliatorių atkreipkite dėmesį į karštus kontaktus.
- Akumuliatorių galima pažeisti aštriais daiktais, pavyzdžiui, vinimi ar atsuktuvu, arba paveikiant jėga. Galį įvykti vidinis trumpasis jungimas, dėl kurio akumuliatorius gali užsiliepsnoti, skleisti dūmus, sprogti ar perkaisti.
- Jokiū būdu neatlikite pažeistų akumuliatorių techninės priežiūros. Bet kokius akumuliatoriaus priežiūros darbus turi atlikti tik gamintojas arba įgaliotasis garantinės priežiūros centras.
-  Saugokite akumuliatorių nuo šilumos, pvz., nuo ilgalaikio buvimo saulėkaitoje, ugnies, nešvarumų, vandens ir drėgmės. Akumuliatorius gali sprogti arba įvykti trumpasis jungimas.
 - Akumuliatoriaus dangtis visada turi būti uždarytas.
 - Prieš naudodami gaminį, pakeiskite sugedusį akumuliatoriaus dangtį, žr. „5.4 Akumuliatoriaus dangčio keitimas“.
 - Neįstatykite akumuliatoriaus, jei jo dangtis yra pažeistas.
- Akumuliatorių naudokite ir laikykite tik aplinkos temperatūroje nuo -20 iki +50 °C. Nepalikite akumuliatoriaus savo automobilyje, pavyzdžiui, vasarą. < 0 °C temperatūroje, atsižvelgiant į prietaisą, efektyvumas gali suprastėti.
- Akumuliatorių įkraukite tik esant aplinkos temperatūrai nuo 0 iki +45 °C. Įkraunant už nurodyto temperatūros diapazono ribų, galima sugadinti akumuliatorių, taip pat kyla gaisro pavojus.
- Po naudojimo, prieš įkraudami arba padėdami į vietą, leiskite akumuliatoriui bent 30 minučių atvėsti.

1.6. Papildomi elektros saugos įspėjimai

PAVOJUS!

Širdies sustojimo pavojus!

Gaminys ir radijo ryšiu veikiantis stabilizatorius veikimo metu sukuria elektromagnetinį lauką. Šis elektromagnetinis laukas gali turėti įtakos aktyvių arba pasyvių implantų (pvz., širdies stimuliatorių) veikimui, o tai gali sukelti sunkių arba mirtinų sužalojimų.
→ Prieš naudodami šį gaminį, pasitarkite su savo gydytoju arba implanto gamintoju.

2. SURINKIMAS

PAVOJUS!

Pavojus uždusti.

Plastikinis maišelis mažiems vaikams kelia pavojų uždusti.
→ Todėl montavimo metu maži vaikai turi būti kuo toliau nuo jūsų.

Komplektą sudaro [žr. 2 psl.]:

A	1 žarnos dėžė	R	3 poveržlės
B	1 sieninis laikiklis	F	1 antgalis
C	3 kaiščiai	G	3 čiaupo jungtys
D	3 varžtai	K	1 baterija, CR 2032 tipo, 3 V
H	1 akumuliatorius įkroviklis, gam. Nr. 14900	J	1 sistemos akumuliatorius, gam. Nr. 14903

H ir J netiekiami su gam. 18640-55, 18642-55, 18645-55, 18647-55

2.1. Sieninės žarnos dėžės tvirtinimas

ĮSPĖJIMAS!

Naudojant netinkamus varžtus ir kaiščius galimas pažeidimas.

Naudojant netinkamus varžtus ir kaiščius gaminys gali nukristi.
→ Tiekiamus varžtus ir kaiščius tvirtinkite tik betoninėse sienose (tinko sluoksnis iki 1 cm). Kitokios sienos (pvz., medinės arba mūro) atveju naudokite atitinkamus varžtus ir kaiščius. Netvirtinkite tiekiamų varžtų ir kaiščių kitokioje sienoje. Jei turite klausimų, kreipkitės į GARDENA techninės priežiūros skyrių.

DĖMESIO!

Sutraikymo pavojus patekus tarp gaminio ir sieninio laikiklio.

Gaminį galima pasukti 180° kampu. Kūno daliai įstrigus tarp gaminio ir laikiklio, galimas sužalojimas.
→ Nesiekite vietos tarp gaminio ir laikiklio. Pasirūpinkite, kad gaminio naudojimo zonoje nebūtų kitų žmonių.

2.1.1 Tvirtinimo vietos parinkimas

→ Tvirtinimo vietą rinkitės ten, kur žarnos dėžė bus nepasiekama vaikams.

→ Pasirinkite vietą, iš kurios vanduo žarnos gedimo atveju nepatektų į jūsų namus.

→ Pasirinkite tvirtinimo vietą, apsaugotą nuo tiesioginių saulės spindulių.

→ Pasirinkite tvirtą sieną, kuri atlaikys sieninės žarnos dėžės svorį.

→ Pasirinkite plokščią sieną, kad sieninė žarnos dėžė nenukristų.

→ Pasirinkite tvirtą paviršių, užtikrinantį saugų pagrindą montavimo metu.

→ Jei turite klausimų, kreipkitės į GARDENA techninės priežiūros skyrių.

2.1.2 Sieninio laikiklio montavimas [A1–A5 pav.]

1. Atsukite tvirtinimo varžtą ir ištraukite žarnos dėžę **A** iš sieninio laikiklio **B**.
2. Naudodami sieninį laikiklį **B** ir gulsčiuką, pažymėkite 3 skylutes gręžimui.
3. Išgręžkite sienoje 3 skylutes naudodami 8 mm grąžtą.
4. Įstatykite į 3 skylutes 3 sieninius kaiščius **C**.
5. Pritvirtinkite sieninį laikiklį prie sienos naudodami 3 varžtus **D** (10 mm dydžio veržliaraktį) ir 3 poveržles **E**.

2.1.3 Žarnos dėžės tvirtinimas prie sieninio laikiklio [A6 pav.]

ĮSPĖJIMAS!

Kūno sužalojimas dėl gaminio kritimo

Netinkamai pritvirtintas gaminys gali nukristi ir sužaloti žemiau esančius žmones ar gyvūnus.

→ Montavimo metu šalia neturi būti kūdikių ar naminių gyvūnų. Sieninį laikiklį naudokite tik sieninei žarnos dėžei kabinti.

1. Įsitinkite, kad pagrindas yra tvirtas, o žarnos dėžę **A** neškite laikydami kuo arčiau kūno.
 2. Montuodami nesiekite vietos tarp žarnos dėžės **A** ir sieninio laikiklio **B**.
 3. Laikydami abiem rankomis, uždėkite žarnos dėžę **A** ant sieninio laikiklio **B**.
- Įtvirtinkite žarnos dėžę **A** tvirtinimo varžtu.

2.1.4 Žarnos dėžės prijungimas prie čiaupo [A7 pav.]

1. Pritvirtinkite prie žarnos antgalį **F**.
2. Pritvirtinkite prie čiaupo vieną iš atitinkamų čiaupo jungčių **G** pasukdami pagal laikrodžio rodyklę.
3. Prijunkite žarną prie čiaupo jungties **G**.

2.1.5 Kaip įdėti akumuliatorių [A8–A10 pav.]

ĮSPĖJIMAS!

→  Trumpojo jungimo pavojus patekus vandens į akumuliatoriaus laikiklį. Akumuliatoriaus dangtis visada turi būti uždarytas. Prieš naudodami gaminį, nedelsdami pakeiskite sugedusį akumuliatoriaus dangtį (žr. „5.4. Akumuliatoriaus dangčio keitimas“). Neįstatykite akumuliatoriaus, jei jo dangtis yra pažeistas. Kai gaminio nenaudojate, akumuliatorių išimkite.

1. Atidarykite akumuliatoriaus dangtį ①.
2. Įstatykite akumuliatorių į akumuliatoriaus laikiklį.
3. Uždarykite akumuliatoriaus dangtį – turite išgirsti spragtelėjimą ②.
4. Patikrinkite, ar akumuliatorius įkrautas (žr. „3.5 KĄ REIŠKIA AKUMULIATORIAUS ĮKROVIMO INDIKATORIAI“).

3. VEIKIMAS

ĮSPĖJIMAS!

Kūno sužalojimas dėl pažeisto sieninio laikiklio.

Esant pažeistam sieniniam laikikliui, gaminys gali nukristi ir sužaloti žemiau esančius žmones ar gyvūnus.

→ Prieš ištraukdami arba įtraukdami žarną patikrinkite, ar sieninis laikiklis nepažeistas. Nenaudokite gaminio, jei pažeistas sieninis laikiklis. Nesukelkite sieniniam laikikliui papildomos apkrovos. Neleiskite asmenims (ypač kūdikiams) ir naminiams gyvūnams būti ar vaikščioti po žarnos dėžę.



DĖMESIO!

Pavojus apsiplikyti karštu vandeniu iš žarnos.

Saulėkaitoje žarnos esantis vanduo gali įkaisti.

→ Atidžiai patikrinkite vandens temperatūrą. Nepurkškite vandens į žmones.

3.1. Pasiruošimas

- Gaminį naudokite tik temperatūroje nuo 0 iki 40 °C.
- Esant stipriai saulėkaitai už žarnos suimkite drėgna šluoste arba pirštinėmis.
- Patikrinkite, ar gaminys nepažeistas.
- Sugadinto produkto nenaudokite.
- Pasirūpinkite, kad vaikai būtų toliau nuo gaminio.
- Paaiškinkite žmonėms, kaip naudoti gaminį.
- Jei dėl gaminio kyla problemų, žr. „7. GEDIMŲ NUSTATYMAS IR ŠALINIMAS“.

3.2. Radijo ryšiu veikiančio stabdiklio naudojimas [C7 pav.]

Stabdiklis maždaug po 1 val. įjungia energijos taupymo režimą.

- Norėdami naudoti stabdiklį, paspauskite mygtuką ant žarnos dėžės arba šiek tiek ištraukite žarną.

3.3. Žarnos ištraukimas ir įtraukimas



DĖMESIO!

Įtraukimo ir prispaudimo pavojus dėl automatinio žarnos padavimo!

- Nesiekite žarnos padavimo skyriaus. Pirštus, plaukus, drabužius ir bet kokius daiktus laikykite atokiau nuo žarnos ir jos padavimo skyriaus. Nelaikykite tvirtai žarnos, kai ji yra įtraukiama. Pasirūpinkite, kad vaikai būtų toliau nuo gaminio.



DĖMESIO!

Sužalojimo pavojus dėl nekontroliuojamo žarnos padavimo.

- Neleiskite, kad žarna būtų įtraukiama be priežiūros. Pasirūpinkite, kad vaikai būtų toliau nuo žarnos padavimo skyriaus.

3.3.1 Žarnos ištraukimas

1. Paimkite už žarnos tarp stabdiklio ir antgalio.
2. Ištraukite žarną iki norimo ilgio.

3.3.2 Žarnos įtraukimas [C6 pav.]

1. Žarną galima įtraukti naudojant mygtuką ant stabdiklio arba žarnos dėžės. Pašalinkite visas kliūtis.
2. Įsitinkite, kad žarna neįstrigo.
3. Įsitinkite, kad žarna gali būti įtraukta be didelio pasipriešinimo.
4. Nelaikykite tvirtai už žarnos, kai ji yra įtraukiama.
5. Kad pradėtumėte žarnos padavimą, trumpai spustelėkite mygtuką ant stabdiklio arba žarnos dėžės.
6. Norėdami sustabdyti žarnos padavimą anksčiau, trumpai spustelėkite mygtuką ant stabdiklio arba žarnos dėžės.

Kai žarna bus visiškai įtraukta į žarnos dėžę, žarnos padavimas bus sustabdytas automatiškai.

Pastaba. Siekiant apsaugoti jus ir gaminį, žarnos padavimo greitis sulėtės likus maždaug 2 m iki žarnos dėžės. Jei tai neveikia žr. „7. GEDIMŲ NUSTATYMAS IR ŠALINIMAS“ Žarnos padavimas nesulėtėja.

3.4. Akumuliatoriaus įkrovimas [C1, E1 pav.]

- Naudokite tik „Power For All Alliance“ akumuliatorių įkroviklį, kurio tipas: AL 1810 CV P4A (gam. Nr. 14900) arba AL 1830 CV P4A, žr. 8. Priedai / atsarginės dalys.



ISPĖJIMAS!

Žala dėl netinkamos maitinimo šaltinio įtampos.

- Maitinimo šaltinį naudokite tik tuo atveju, jei jo įtampa atitinka akumuliatoriaus įkroviklio įtampą.

Išmanusis įkrovimo procesas automatiškai nustato akumuliatoriaus įkrovimo būseną ir įkrauna jį naudodamas optimalią įkrovimo srovę, pagal akumuliatoriaus temperatūrą ir įtampą.

Taip akumuliatorius bus apsaugotas ir išliks visiškai įkrautas, kai bus laikomas akumuliatoriaus įkroviklyje.

1. Atidarykite akumuliatoriaus dangtį.
2. Paspauskite mygtuką ant žarnos dėžės ir išimkite akumuliatorių iš jo laikiklio.
3. Uždarykite akumuliatoriaus dangtį.
4. Prijunkite akumuliatoriaus įkroviklį prie maitinimo lizdo **J**.
5. Įstumkite akumuliatorių **H** į akumuliatoriaus įkroviklį **J**.

Pastaba. Kai akumuliatoriaus įkrovimo indikatorius  mirksi žaliai, akumuliatorius įkraunamas.

Kai akumuliatoriaus įkrovimo indikatorius nuolat šviečia žaliai, akumuliatorius yra visiškai įkrautas (įkrovimo laikas, žr. 8. TECHNINIAI DUOMENYS).

6. Įkrovimo metu reguliariai tikrinkite įkrovimo būseną.
7. Jei akumuliatorius **H** yra visiškai įkrautas, akumuliatorių **H** galima atjungti nuo akumuliatoriaus įkroviklio **J**.

3.5. Ką reiškia akumuliatoriaus įkrovimo indikatoriai

3.5.1 Akumuliatoriaus įkrovimo indikatorius ant akumuliatoriaus įkroviklio [O2 pav.]

Mirksintis akumuliatoriaus įkrovimo indikatorius 

Įkrovimą nurodo akumuliatoriaus įkrovimo indikatorius  mirksėjimas.

Pastaba. Įkrovimas galimas tik tuo atveju, jei akumuliatoriaus temperatūra neviršija leistinos įkrovimo temperatūros (0–45 °C).









Nuolat šviečiantis akumuliatoriaus įkrovimo indikatorius 

Nuolat šviečiantis akumuliatoriaus įkrovimo indikatorius  nurodo, kad akumuliatorius yra visiškai įkrautas arba kad akumuliatoriaus temperatūra yra už leistinos įkrovimo temperatūros diapazono, todėl negalima jo įkrauti. Pasiekus leistinos temperatūros diapazoną, akumuliatorius bus įkraunamas.

Jei akumuliatorius neprijungtas, nuolat šviečiantis akumuliatoriaus įkrovimo indikatorius  nurodo, kad maitinimo kištukas yra įkištas į maitinimo lizdą ir akumuliatoriaus įkroviklis yra paruoštas veikimui.

3.5.2 Akumuliatoriaus įkrovimo indikatorius ant gaminio [B11 pav.]

Pradėjus žarnos padavimą, 5 sekundes bus matomas akumuliatoriaus įkrovimo indikatorius.

Akumuliatoriaus įkrovimo būsenos indikatorius	Akumuliatoriaus įkrovimo būseną
 ir  šviečia žaliai	Įkrauta 67–100 %
 ir  šviečia žaliai	Įkrauta 34–66 %
 šviečia žaliai	Įkrauta 11–33 %
 mirksi žaliai	Įkrauta 0–10 %

→ Jei LED indikatorius  mirksi žaliai, akumuliatorių būtina įkrauti.

→ Jei šviečia arba mirksi klaidos LED indikatorius , žr. „7. GEDIMŲ NUSTATYMAS IR ŠALINIMAS“.

4. PRIEŽIŪRA



ISPĖJIMAS!

Trumpojo jungimo pavojus dėl vandens ant akumuliatoriaus ir akumuliatoriaus įkroviklio.

- Valydami nenaudokite vandens. Prieš įstatydami akumuliatorių į akumuliatoriaus įkroviklį, nusauskite akumuliatoriaus paviršius ir kontaktus.

4.1. Žarnos keitimas

- Žarną keisti gali tik GARDENA gaminių techninę priežiūrą atliekantis partneris. Žr. gale nurodytą kontaktinį adresą.

4.2. Žarnos dėžės valymas

- Žarnos dėžę akumuliatoriaus laikiklyje nuvalykite sausa, švaria šluoste.

4.3. Akumulatoriaus ir akumulatoriaus įkroviklio valymas

4.3.1 Akumulatoriaus valymas

- Retkarčiais išvalykite ventilacijos angas ir akumulatoriaus kontaktus minkštu, švariu, sausu šepetėliu.

4.3.2 Akumulatoriaus įkroviklio valymas

- Kontaktus ir plastikines dalis nuvalykite minkšta, sausa šluoste.

4.4. Akumulatoriaus dangčio keitimas [D1–D3 pav.]

Reikalavimas: naujas akumulatoriaus dangtis, gam. Nr. 18640-00.600.21

1. Atidarykite iki galo akumulatoriaus dangtį.
2. Įstumkite du fiksavimo kabliukus į vidų atsuktuvu ir juos prilaukykite.
3. Atidarykite akumulatoriaus dangtį, kad galėtumėte jį išimti.
4. Įdėkite naują akumulatoriaus dangtį ir uždarykite – turite išgirsti spragtelėjimą.

4.5. Baterijos keitimas [B1–B4 pav.]

Įsigijus gaminį, į stabdiklį jau bus įdėta **CR 2032 tipo, 3 V** baterija.



DĖMESIO!

Sprogimo ir trumpojo jungimo pavojus dėl įkautusios baterijos.

- Saugokite bateriją nuo karščio, pvz., nuo nuolatinės saulėkaitos ir ugnies. Saugokite bateriją nuo purvo, vandens ir drėgmės.



ĮSPĖJIMAS!

Akumuliatorių prarijus, galima patirti vidaus organų sužalojimus.

- Prarijus CR 2032 akumuliatorių, dėl kenksmingų cheminių reakcijų jis gali pakenkti vidaus organams arba sukelti mirtinas pasekmes.
- Akumuliatorių laikykite vaikams neprieinamoje vietoje.
- Kilus įtarimui, jog žmogus galėjo praryti akumuliatorių, reikia nedelsiant kreiptis į gydytoją.

1. Pasirūpinkite, kad vaikai būtų atokiau nuo baterijos.
2. Atidarykite baterijos skyrių prieš laikrodžio rodyklę naudodami monetą arba pačią bateriją. Pakeiskite panaudotą bateriją nauja **CR 2032 tipo 3 V** baterija.
- Įsitinkinkite, kad pliuso poliaus žymė yra nukreipta į jus.
3. Uždarykite baterijos skyrių pagal laikrodžio rodyklę naudodami monetą arba pačią bateriją.
4. Panaudotą bateriją laikykite vaikams nepasiekiamoje vietoje.
5. Tinkamai šalinkite panaudotą bateriją, žr. „11. IŠMETIMAS“.

4.6. Stabdiklio keitimas (jei pažeistas) [C1–C7 pav.]

- Dėl naujo stabdiklio, gam. Nr. 18640-00.610.00, susisiekite su GARDENA techninės priežiūros centru (žr. „10. TECHNINĖ PRIEŽIŪRA“).
- Įsigijus naują stabdiklį, **CR 2032 tipo 3 V** baterija jau bus į jį įdėta.

4.6.1 Stabdiklio nuėmimas nuo žarnos [C2–C3 pav.]

1. Atidarykite akumulatoriaus dangtį.
2. Išimkite akumuliatorių iš akumulatoriaus laikiklio.
3. Atsukite abu stabdiklio varžtus.

4.6.2 Nuimkite stabdiklį nuo žarnos. Naujo stabdiklio montavimas ant žarnos ir prijungimas prie žarnos dėžės [C4–C7 pav.]

1. Pritvirtinkite naują stabdiklį varžtais ant žarnos.
2. Paspauskite ir palaikykite mygtuką ant žarnos dėžės.
3. Tuo pačiu metu įdėkite akumuliatorių į akumulatoriaus laikiklį, kad pradėtų mirksėti 4 LED indikatoriai.
4. Dabar atleiskite mygtuką ant žarnos dėžės.
5. Per 10 sekundžių trumpai spustelėkite mygtuką ant naujo belaidžio stabdiklio.

Stabdiklis bus susietas su žarnos dėže. 4 LED indikatoriai nebemirksės.

6. Kad įjungtumėte radijo ryšio imtuvą, spustelėkite mygtuką ant žarnos dėžės.

5. EKSPLOATAVIMO NUTRAUKIMAS IR LAIKYMAS

- Jei žarna nebus naudojama ilgesnį laiką, išleiskite iš jos slėgį.
Prie sienos tvirtinama žarnos dėžė žiemos mėnesiais gali likti lauke pašalinus iš jos slėgį.
- Išimkite akumuliatorių.
- Gaminį ir akumuliatorių laikykite vaikams nepasiekiamoje vietoje.
- Prieš sandėliuodami žarnos dėžę, visiškai ištuštinkite žarną.
- Prieš sandėliuodami žarnos dėžę, leiskite varikliui atvėsti.
- Gaminį laikykite tik temperatūroje nuo –20 iki +50 °C.

6. TRIKČIŲ ŠALINIMAS

Problema	Galima priežastis	Siūlomi veiksmai
Stabdiklis neveikia.	Taupydamas energiją išsijungė radijo ryšio imtuvas.	→ Trumpai spustelėkite mygtuką žarnos dėžėje [B13 pav.] arba ištraukite žarną maždaug 50 cm.
	Išseko baterija.	→ Pakeiskite bateriją, žr. „4.3 Baterijos keitimas“.
	Stabdiklis yra pažeistas.	→ Susisiekite su GAR-DENA techninės priežiūros centru.
Žarnos padavimas nesulėtėja.	Nutrūko žarna, pasislinko stabdiklis arba ištraukiant žarną nebuvo įdėta baterija. Žarnos dėžė turi iš naujo nustatyti atstumą iki stabdiklio.	→ Ištraukite kelis metrus žarnos ir leiskite ją įtraukti iki sustojimo.
Neprasideda arba sustoja žarnos padavimas.	Jėga, reikalinga žarnai įtraukti, yra per didelė. Pavyzdžiui, žarna yra užkabinta.	→ Pašalinkite visas kliūtis. Įsitinkinkite, kad žarna neįstrigo. Nelaikykite tvirtai už žarnos, kai ji yra įtraukiama.
Neprasideda arba sustoja žarnos padavimas. LED indikatorius mirksi žaliai [C5 pav.].	Akumuliatorius išseko.	→ Įkraukite akumuliatorių.
Neprasideda arba sustoja žarnos padavimas. Klaidos LED indikatorius mirksi raudonai [C5 pav.].	Akumulatoriaus ar gaminio temperatūra yra už leistinos temperatūros ribų.	→ Palaukite, kol akumulatoriaus ar gaminio temperatūra vėl bus nuo 0 iki +40°.
	Tarp akumulatoriaus kontaktų sieninėje žarnos dėžėje yra vandens lašų ar drėgmės.	→ Vandens lašus ar drėgmę pašalinkite sausa šluoste.
Neprasideda arba sustoja žarnos padavimas. Klaidos LED indikatorius mirksi raudonai [C5 pav.].	Gaminys sugedo.	→ Susisiekite su GAR-DENA techninės priežiūros centru.
Neprasideda arba sustoja žarnos padavimas. Klaidos LED indikatorius neįsijiebia [C5 pav.].	Akumuliatorius ne iki galo įstatytas akumulatoriaus laikiklyje.	→ Įstatykite akumuliatorių iki galo akumulatoriaus laikiklyje – turite išgirsti spragtelėjimą.
	Akumuliatorius sugedęs.	→ Pakeiskite akumuliatorių.
	Gaminys sugedo.	→ Susisiekite su GAR-DENA techninės priežiūros centru.
Įkrovimas neįmanomas.	Maitinimo šaltinis neprijungtas arba prijungtas neteisingai.	→ Tinkamai prijunkite akumuliatorių prie įkroviklio.
	Akumulatoriaus kontaktai nešvarūs.	→ Nuvalykite akumulatoriaus kontaktus (pvz., kelis kartus prijungdami ir atjungdami akumuliatorių). Jei reikia, akumuliatorių pakeiskite.
	Akumuliatorius pažeistas	→ Pakeiskite akumuliatorių.

Akumulatoriaus įkrovimo indikatorius neįsisižiebia [E1 pav.]	Akumulatoriaus įkroviklio maitinimo kištukas įjungtas neteisingai arba neįjungtas.	→ Įkiškite maitinimo kištuką iki galo į maitinimo lizdą.
	Pažeistas maitinimo lizdas, maitinimo laidas arba akumulatoriaus įkroviklis.	→ Tikrinkite tiekiamos srovės įtampą. Jei reikia, akumulatoriaus įkroviklį turėtų patikrinti įgaliotasis prekybos atstovas arba GARDENA techninės priežiūros specialistai.

7. TECHNINIAI DUOMENYS

Belaidė prie sienos tvirtinama žarnos dėžė	Gaminys	Vertė (gam. Nr. 18640)	Vertė (gam. Nr. 18642)	Vertė (gam. Nr. 18645)	Vertė (gam. nr. 18647)
--	---------	------------------------	------------------------	------------------------	------------------------

Žarnos ilgis	min.	35	35	40	40
--------------	------	----	----	----	----

Svoris (be akumulatoriaus, sieninio laikiklio, vandens)	kg	12,09	12,09	12,74	12,74
---	----	-------	-------	-------	-------

Vidinis SRD (artimojo veikimo nuotolio radijo ryšio antenos)	Gaminys	Vertė
--	---------	-------

Įtampa	V (DC)	3
--------	--------	---

Dažnio diapazonas	MHz	868
-------------------	-----	-----

Didžiausia perdavimo galia	mW	0,3
	dBm	-5

Signalų nuotolis laisvame lauke (apytikris)	min.	60
---	------	----

Sistemos akumulatorius PBA, 18 V, 2,5 Ah, W-B	Gaminys	Reikšmė (gam. nr. 14903)
---	---------	--------------------------

Akumulatoriaus įtampa	V (DC)	18
-----------------------	--------	----

Akumulatoriaus talpa	Ah	2,5
----------------------	----	-----

Elementų skaičius (ličio jonų)		5
--------------------------------	--	---

Tinkami POWER FOR ALL sistemos akumulatoriaus įkrovikliai	AL 1810 CV / AL 1815 CV / AL 1820 CV / AL 1830 CV / AL 1880 CV	
---	--	--

Akumulatoriaus įkroviklis AL 1810 CV P4A	Gaminys	Reikšmė (gam. nr. 14900)
--	---------	--------------------------

Elektros tinklo įtampa	V (AC)	220–240
------------------------	--------	---------

Elektros tinklo dažnis	Hz	50–60
------------------------	----	-------

Vardinė galia	V	26
---------------	---	----

Akumulatoriaus įkrovimo įtampa	V (DC)	18
--------------------------------	--------	----

Maks. akumulatoriaus įkrovimo srovė	mA	1000
-------------------------------------	----	------

Akumulatoriaus įkrovimo laikas, 80 % /97–100 % (ca.) PBA, 18 V, 2,0 Ah, W-B	min.	32 / 45
---	------	---------

	min.	40 / 60
--	------	---------

	min.	64 / 95
--	------	---------

PBA, 18 V, 2,5 Ah, W-B		
PBA, 18 V, 4,0 Ah, W-C		

Leistinos įkrovimo temperatūros diapazonas	°C	0–45
--	----	------

Svoris pagal EPTA procedūrą 01:2014	kg	0,17
-------------------------------------	----	------

Apsaugos klasė		/ II
----------------	--	------

Tinkami POWER FOR ALL sistemos akumulatoriai	PBA 18 V
---	----------

8. PRIEDAI / ATSARGINĖS DALYS

GARDENA sistemos akumulatorius P4A PBA 18V/45 P4A PBA 18V/72	Akumulatorius papildomos trukmės veikimui arba pakeitimui.	Gam. Nr. 14903 Gam. Nr. 14905
---	--	--

GARDENA akumuliatorių įkrovikliai AL 1810 CV P4A AL 1830 CV P4A	Skirti įkrauti POWER FOR ALL sistemos akumuliatorius PBA 18V..W-..	Gam. Nr. 14900 Gam. Nr. 14901
--	--	--

Stabdiklis	Automatinio žarnos padavimo stabdiklis.	Gaminio nr. 18640-00.610.00
-------------------	---	------------------------------------

Akumulatoriaus dangtis	Akumuliatorių žarnos dėžėje apsaugantis dangtis.	Gaminio nr. 18640-00.600.21
-------------------------------	--	------------------------------------

Sieninis laikiklis	Žarnos dėžės sieninis laikiklis.	Gaminio nr. 18620-00.600.12
---------------------------	----------------------------------	------------------------------------

9. TECHNINĖ PRIEŽIŪRA

Kreipkitės galiniame viršelyje nurodytu adresu.

10. IŠMETIMAS

10.1. Žarnos dėžės šalinimas

(pagal direktyvą 2012/19/ES/S.I. 2013 Nr. 3113)



Gaminio negalima išmesti kartu su įprastomis buitinėmis atliekomis. Jį būtina šalinti pagal vietinius aplinkosaugos reikalavimus.

1. Prieš šalindami žarnos dėžę, visiškai ištuštinkite žarną.

10.2. Šalinkite gaminį vietiniame buitinių atliekų surinkimo ir perdavimo punkte. Akumulatoriaus įkroviklio ir akumulatoriaus šalinimas



Įkroviklyje ir akumuliatoriuje yra ličio jonų elementų, kurie, pasibaigus jų eksploatavimo laikui, turi būti šalinami atskirai nuo įprastų buitinių atliekų.

Li-ion

1. Visiškai iškraukite ličio jonų akumuliatorių (susisiekiate dėl to su GARDENA techninės priežiūros centru).
2. Uždėkite plėvelę ant ličio jonų akumulatoriaus kontaktų, kad išvengtumėte jų trumpojo jungimo.
3. Šalinkite ličio jonų akumuliatorius vietiniame atliekų surinkimo ir perdavimo punkte.
4. Akumuliatorius šalintinas su uždengtais poliais

Iv Pie sienas piestiprināma šļūtenes bezvadu kārba PowerRoll XL/PowerRoll XXL

Originālās instrukcijas tulkojums

1. DROŠĪBAS BRĪDINĀJUMI	72
2. MONTĀŽA	73
3. LIETOŠANA	73
4. TEHNISKĀ APKOPE	74
5. LIETOŠANAS PĀRTRAUKŠANA UN UZGLABĀŠANA	75
6. PROBLĒMU NOVĒRŠANA	75
7. TEHNISKIE DATI	76
8. PIEDERUMI UN REZERVES DAĻAS	76
9. APKOPE	76
10. UTILIZĀCIJA	76

1. DROŠĪBAS BRĪDINĀJUMI

1.1. Simbolu skaidrojums



→ Izlasiet lietošanas rokasgrāmatu.



→ Neatveriet šļūteni kārbu patstāvīgi. Remontdarbus drīkst veikt tikai GARDENA apkopes dienestā.

1.2. Vispārīgi drošības brīdinājumi:

- Rūpīgi izlasiet lietošanas norādījumus un saglabāiet tos uzziņām.
- Ūdens no šļūtenes nav piemērots dzeršanai.
- Izņemiet akumulatoru, ja nelietojat ierīci.
- Nelietojiet izstrādājumu sprādzienbīstamā vidē.
- Nelietojiet izstrādājumu, ja esat noguris vai narkotiku, alkohola vai medikamentu iespaidā.
- Lietojiet izstrādājumu tikai 0–40 °C temperatūrā.
- Lai nepieļautu ūdens iekļūšanu akumulatora kontaktos, neievelciet kārbā plīsušu šļūteni.
- Vienmēr turiet akumulatora nodalījuma lūku aizvērtu, lai nepieļautu ūdens iekļūšanu akumulatora kontaktos.
- Aizsargājiet akumulatoru un akumulatora kontaktus no mitruma un lietus.
- Nelietojiet izstrādājumu lietus laikā un nepakļaujiet to lietus vai mitruma iedarbībai.
- Neapsmidziniet šļūtenes kārbu ar ūdeni, kad akumulatora nodalījuma lūka ir atvērta.
- Nesmidziniet ūdeni šļūtenes kārbas padeves nodalījumā.
- Aizverot akumulatora nodalījuma lūku, pārliecinieties, ka tā ar klikšķi fiksējas un netiek bloķēta.

1.3. Paredzētā lietošana

GARDENA pie sienas piestiprināma šļūtenes bezvadu kārba paredzēta augu, zālienu un zāles platību apūdeņošanai privātos piemājas dārzos. To nedrīkst izmantot sabiedriskās vietās, parkos, sporta bāzēs, uz ceļiem, vai lauksaimniecībā un mežsaimniecībā. Šļūtenes kārba ir piemērota tikai lietošanai ārpus telpām. Tā nav piemērota pastāvīgai pievienošanai zem spiediena mājas ūdensvadam. Tā paredzēta tikai sūkņēšanas ūdenim.

1.4. Drošības brīdinājumi saistībā ar akumulatoru CR 2032:

- Glabājiet bateriju bērniem nepieejamā vietā.
- Izmantojiet tikai sausu akumulatoru.
- Nelietojiet pārveidotus vai bojātus akumulatorus.
- Turiet akumulatoru prom no siltuma avotiem, piemēram, sildītājiem, svecēm, plītim un atklātās liesmas. Saskare ar siltumu var izraisīt akumulatora uzspārgāšanu vai noplūdi.
- Atbrīvojieties no akumulatora, aizsedzot polu ar līmlenti, jo atsegts pols var izraisīt īssavienojumu (sprādzienbīstamība un ugunsgrēka risks).

1.5. Brīdinājumi par akumulatoru un akumulatoru lādētāju drošību:



Izlasiet visus drošības brīdinājumus un norādījumus.

Neievērojot drošības brīdinājumus un norādījumus, var rasties elektrotrauma, aizdegšanās un/vai smagas traumas.

Glabājiet šos norādījumus drošā vietā. Izmantojiet akumulatora lādētāju tikai tad, ja pārzināt visas tā funkcijas un spējāt tās izmantot bez ierobežojumiem, vai arī esat saņēmuši atbilstošus norādījumus.

- **Nelietojiet izstrādājumu sprādzienbīstamā vidē.**
- **Uzraugiet bērnus lādētāja lietošanas, tīrīšanas un apkopes laikā.** Tas nepieciešams, lai bērni nerotātos ar akumulatora lādētāju.
- Uzlādējiet tikai POWER FOR ALL sistēmas PBA tipa 18 V litiņa jonu akumulatorus, sākot ar 1,5 Ah ietilpību (vismaz 5 akumulatora elementi). Akumulatora spriegumam jāatbilst akumulatora lādētāja uzlādes spriegumam. Neuzlādējiet neuzlādējamus akumulatorus. Pretējā gadījumā pastāv aizdegšanās un sprādziena risks.

- Nepakļaujiet akumulatora lādētāju lietus vai mitruma iedarbībai. Ūdens, kas iekļuvis mašīnā, palielina elektriskās strāvas trieciena risku.
- **Gādājiet, lai akumulatora lādētājs ir tīrs.** Netīrumi var izraisīt elektriskās strāvas trieciena risku.
- **Pirms lietošanas vienmēr pārbaudiet akumulatoru lādētāju, kabeli un kontaktspraudni.** Nelietojiet akumulatora lādētāju, ja pamanāt bojājumus. Neatveriet akumulatora lādētāju patstāvīgi; sekojiet, lai remontu veic tikai kvalificēti darbinieki, izmantojot tikai oriģinālās rezerves daļas. Bojāti akumulatora lādētāji, kabeli un kontaktspraudņi palielina elektriskās strāvas trieciena risku.
- **Neizmantojiet akumulatora lādētāju uz viegli uzliesmojošām virsmām (piemēram, uz papīra, tekstilizstrādājumiem utt.) vai degspējīgā vidē.** Pastāv aizdegšanās risks, jo uzlādes laikā akumulatora lādētājs sakarst.
- Ja nepieciešams nomainīt savienojošo kabeli, tas jāveic uzņēmuma GARDENA darbiniekiem vai pilnvarotā GARDENA aprikojuma pēcpārdošanas apkopes dienesta centrā, lai izvairītos no drošības apdraudējuma.
- Nelietojiet izstrādājumu tā uzlādes laikā.
- **Šie drošības norādījumi attiecas tikai uz POWER FOR ALL sistēmas PBA 18 V litiņa jonu akumulatoriem.**
- **Izmantojiet akumulatoru tikai kopā ar POWER FOR ALL sistēmas ražotāju izstrādājumiem.** Tas ir vienīgais veids, kā aizsargāt akumulatoru pret bistamu pārslodzi.
- **Akumulatoru uzlādei izmantojiet tikai ražotāja ieteiktos akumulatoru lādētājus.** Akumulatora lādētājs, kas piemērots vienam akumulatoru veidam, var radīt aizdegšanās risku, ja to izmanto cita veida akumulatoram.
- **Akumulators piegādes laikā ir daļēji uzlādēts.** Lai panāktu maksimālu akumulatora veikspēju, pirms tā pirmās lietošanas reizes pilnībā uzlādējiet akumulatoru ar akumulatoru lādētāju. **Glabājiet akumulatorus bērniem nepieejamā vietā.**
- **Neatveriet akumulatoru.** Var rasties īssavienojums.
- **Ja akumulators ir bojāts vai tiek izmantots nepareizi, var izplūst tvaiki. Akumulators var aizdegties vai sprāgt.** Pārliecinieties, ka vieta ir labi vēdināma, un vērsieties pēc medicīniskās palīdzības, ja parādās kādi nevēlami simptomi. Tvaiki var kairināt elpceļus.
- **Ja akumulatoru izmanto nepareizi vai tas tiek bojāts, var izplūst ugunsnedrošs šķidrums.** Izvairieties no saskares ar to. **Nejaušas saskares gadījumā noskalojiet skarto vietu ar ūdeni. Ja šķidrums iekļūst acīs, vērsieties pēc medicīniskās palīdzības.** Akumulatora šķidruma noplūde var izraisīt ādas kairinājumu vai apdegumus.
- **Ja akumulators ir bojāts, var izplūst šķidrums un samitrināt līdzās esošos priekšmetus.** Pārbaudiet ietekmētās detaļas. Notīriet tās vai nomainiet, ja nepieciešams.
- **Neizraisiet akumulatora īsslēgumu.** Kad akumulators netiek izmantots, turiet to drošā attālumā no metāla priekšmetiem, piemēram, papīra saspraudēm, monētām, atslēgām, naglām, skrūvēm un citiem nelieliem metāla priekšmetiem, kas var savienot spalles. Īssavienojums starp akumulatora kontaktiem var radīt apdegumus vai aizdegšanos.
- **Akumulatora kontakti pēc lietošanas var būt karsti.** Izņemot akumulatoru, sargieties no karstajiem kontaktiem.
- **Akumulatoru var sabojāt ar smailiem priekšmetiem, piemēram, naglu vai skrūvngriezi, vai āreļa spēka iedarbībā.** Var rasties īekšējs īssavienojums, izraisot akumulatora aizdegšanos, dūmošanu, sprādzienu vai pārkaršanu.
- **Nekad neveiciet bojātu akumulatoru apkopi.** Visa akumulatoru tehniskā apkope jāveic tikai ražotājam vai pilnvarotiem darbiniekiem pēcpārdošanas apkopes dienestā.
- **Aizsargājiet akumulatoru pret karstumu, piemēram, pret ilgstošu saules gaismu, pret uguni, netīrumiem, ūdeni un mitrumu. Var rasties sprādziens un īssavienojums.**
 - Vienmēr turiet akumulatora nodalījuma lūku aizvērtu.
 - Nomainiet bojātu akumulatora nodalījuma lūku tieši pirms izstrādājuma lietošanas; skatiet 5.4. sadaļu "Akumulatora nodalījuma lūkas maiņa".
 - Neievietojiet akumulatoru, ja akumulatora nodalījuma lūka ir bojāta.
- **Lietojiet un uzglabājiet akumulatoru tikai apkārtējās vides temperatūrā no -20 °C līdz +50 °C.** Piemēram, vasarā neatstājiet akumulatoru automašīnā. Ja temperatūra ir < 0 °C, veikspēja var samazināties atkarībā no ierīces.
- **Uzlādējiet akumulatoru tikai apkārtējās vides temperatūrā no 0 °C līdz +45 °C.** Uzlāde ārpus temperatūras diapazona var sabojāt akumulatoru un palielināt aizdegšanās risku.
- **Pēc lietošanas ļaujiet akumulatoram atdzist vismaz 30 minūtes, pirms veicat tā uzlādi vai novietojat glabāšanā.**

1.6. Papildu elektrodrošības brīdinājumi:



BĪSTAMI!

Iespējama sirds apstāšanās!

Izstrādājums un radio apturētājs darbības laikā ģenerē elektromagnētisko lauku. Šāds elektromagnētiskais lauks var ietekmēt aktīvo vai pasīvo medicīnisko implantu (piemēram, elektrokardiostimulatoru) darbību, izraisot smagas vai nāvējošas traumas.

- Pirms šīs ierīces lietošanas konsultējieties ar ārstu un implanta ražotāju.

2. MONTĀŽA



BĪSTAMI!

Pastāv nosmakšanas risks.

Polietilēna maiss apdraud mazus bērnus, jo var izraisīt nosmakšanu.
→ Neļaujiet maziem bērniem atrasties izstrādājuma montāžas vietā.

Piegādes komplekts [skatiet 2. lpp]:

A Viena šļūteņu kārba	E Trīs aplāksnes
B Viena sienas skava	F Viens uzgalis
C Trīs dibeļi	G Trīs tapu savienojumi
D Trīs skrūves	K Viens akumulators, tips CR 2032 3V
H Viens akumulatora lādētājs, izstr. nr. 14900	J Viens sistēmas akumulators, izstr. nr. 14903

H un J nav iekļauts izstr. nr. 18640-55, 18642-55, 18645-55, 18647-55

2.1. Pie sienas stiprināmās šļūtenes kārbas montāža:



BRĪDINĀJUMS!

Bojājumi, izmantojot nepareizas skrūves un dibeļus.

Izmantojot nepareizas skrūves un dibeļus, izstrādājums var nokrist.
→ Komplektācijā iekļautās skrūves un dibeļus izmantojiet tikai betona sienām (apmetums līdz 1 cm). Cita veida sienai (piemēram, koka sienām vai masīvam mūrī) izmantojiet atbilstošas skrūves un dibeļus. **Neizmantojiet** komplektācijā iekļautās skrūves un dibeļus cita veida sienai. Ja ir radušies jautājumi, lūdzu, sazinieties ar GARDENA apkopes dienestu.



UZMANĪBU!

Draud saspiešana starp izstrādājumu un skavu!

Izstrādājumu var pagriezt par 180°. Ķermeņa daļas, kas atrodas starp izstrādājumu un skavu, var tikt traumētas.
→ Nesniedzieties starp izstrādājumu un skavu. Pārliecinieties, ka izstrādājuma zonā neviena nav.

2.1.1 Uzstādīšanas vietas izvēle:

- Izvēlieties uzstādīšanas vietu, kur šļūteņu kārba nav pieejama bērniem.
- Izvēlieties vietu, no kuras ūdens no iespējami bojātas šļūtenes nevar iekļūt jūsu mājā.
- Izvēlieties no tiešas saules gaismas aizsargātu uzstādīšanas vietu.
- Izvēlieties masīvu sienu, kas var noturēt sienas šļūteņu kārbas svaru.
- Izvēlieties plakānu sienu, lai nepieļautu sienas šļūteņu kārbas nokrišanu.
- Izvēlieties stingru virsmu, lai uzstādīšanas laikā kājām būtu drošs pamats.
- Ja ir radušies jautājumi, lūdzu, sazinieties ar GARDENA apkopes dienestu.

2.1.2 Sienas skavas uzstādīšana [attēls A1–A5]:

1. Atlaidiet fiksācijas skrūvi un izvelciet šļūteņu kārba **A** no sienas skavas **B**.
2. Iezīmējiet 3 urbšanas atveres, izmantojot sienas skavu **B** un līmeņrādi.
3. Ar 8 mm urbmašīnas urbi izurbiet sienā 3 atveres.
4. Ievietojiet 3 atverēs 3 sienas dibeļus **C**.
5. Pieskrūvējiet sienas skavu sienai, izmantojot 3 skrūves **D** (uzgriežņatslēgas izmērs: 10 mm) un 3 aplāksnes **E**.

2.1.3 Šļūteņu kārbas uzstādīšana uz sienas skavas [att. A6].

BRĪDINĀJUMS!

Izstrādājumam nokrītot, radīta trieciena trauma

Nepareiza montāža var izraisīt izstrādājuma nokrišanu un traumas zem tā esošajiem cilvēkiem un dzīvniekiem.
→ Uzstādīšanas laikā neļaujiet tuvoties maziem bērniem un dzīvniekiem. Lai piekarinātu sienas šļūteņu kārba, izmantojiet tikai sienas skavu.

1. Pārbaudiet, vai ir drošs pamats zem kājām, un turiet šļūteņu kārba **A** iespējami tuvāk ķermenim.
2. Uzstādīšanas laikā nesniedzieties starp šļūteņu kārba **A** un sienas skavu **B**.

3. Ar abām rokām novietojiet šļūteņu kārba **A** uz sienas skavas **B**.
→ Nostipriniet šļūteņu kārba **A** ar fiksācijas skrūvi.

2.1.4 Šļūteņu kārbas pievienošana ūdenskrānam [att. A7]:

1. Pievienojiet uzgali **F** šļūtenei.
2. Uzskrūvējiet vienu no atbilstošajiem ūdenskrāna savienotājiem **G** uz ūdenskrāna, griežot savienotāju pulksteņrādītāju kustības virzienā.
3. Pievienojiet savienojuma šļūteni ūdenskrāna savienotājam **G**.

2.1.5 Akumulatora ievietošana [att. A8–A10]:



BRĪDINĀJUMS!

→ Ūdenim iekļūstot akumulatora turētājā, var rasties issavienojums. Vienmēr turiet akumulatora nodalījuma lūku aizvērtu. Nomainiet bojātu akumulatora nodalījuma lūku tieši pirms izstrādājuma lietošanas (skatiet 5.4. sadaļu "Akumulatora nodalījuma lūkas maiņa"). Neievietojiet akumulatoru, ja akumulatora nodalījuma lūka ir bojāta. Izņemiet akumulatoru, ja nelietojat ierīci.

1. Atveriet akumulatora nodalījuma lūku ①.
2. Ievietojiet akumulatoru akumulatora turētājā.
3. Aizveriet akumulatora nodalījuma lūku, lai tā ar klikšķi fiksējas ②.
4. Pārliecinieties, ka akumulators ir uzlādēts; skatiet 3.5 sadaļu AKUMULATORA UZLĀDES INDIKATORU NOZĪME.

3. LIETOŠANA



BRĪDINĀJUMS!

Trieciena trauma, ko rada bojāta sienas skava.

Sienas skavas bojājums var izraisīt izstrādājuma nokrišanu un traumas zem tā esošiem cilvēkiem un dzīvniekiem.
→ Pirms šļūtenes ievilkšanas un izvilkšanas pārbaudiet, vai sienas skava nav bojāta. Neizmantojiet izstrādājumu, ja sienas skava ir bojāta. Nepārslogojiet sienas skavu. Neļaujiet vietai zem šļūteņu kārbas tuvoties cilvēkiem (it īpaši maziem bērniem) un mājdzīvniekiem.



UZMANĪBU!

Ir iespējama applaucēšanās ar sakarsētu ūdeni no šļūtenes.

Ūdens šļūtenē intensīvā saules gaismā var sakarst.
→ Rūpīgi pārbaudiet ūdens temperatūru. Nesmidziniet ūdeni uz cilvēkiem.

3.1. Sagatavošanās:

- Lietojiet izstrādājumu tikai temperatūrā no 0 °C līdz 40 °C.
- Izmantojiet mitru drānu vai cimdus, lai paņemtū šļūteni spēcīgā saules gaismā.
- Pārbaudiet, vai izstrādājums nav bojāts.
- Nelietojiet bojātu izstrādājumu.
- Glabājiet izstrādājumu bērniem nepieejamā vietā.
- Informējiet cilvēkus par izstrādājuma lietošanu.
- Ja jums rodas problēmas, lietojot šo izstrādājumu, skatiet 7. sadaļu. PROBLĒMU NOVĒRŠANA.

3.2. Radio apturētāja izmantošana [att. C7]:

Radio apturētājs pēc apm. 1 stundas pārslēdzas enerģijas taupīšanas režīmā.

- Lai izmantotu radio apturētāju, nospiediet šļūtenes kārbas pogu vai nedaudz izvelciet šļūteni.

3.3. Šļūtenes ievilkšana un izvilkšana:



UZMANĪBU!

Automātiskā šļūtenes pārvietošanās rada ieraušanos un saspiešanas draudus!

→ Nesniedzieties pievades nodalījumā. Turiet pirkstus, matus, apģērbu un priekšmetus drošā attālumā no šļūtenes un pievades nodalījuma. Neturiet šļūteni stingri, kad šļūtene tiek ievilkta. Neļaujiet bērniem tuvoties izstrādājumam.



UZMANĪBU!

Ir iespējamas traumas nevadāmas šļūtenes pievades dēļ.

→ Neļaujiet šļūteni ievilkēt bez uzraudzības. Neļaujiet bērniem tuvoties šļūtenes pievades vietai.

3.3.1 Šļūtenes izvilkšana:

1. Satveriet šļūteni starp radio apturētāju un uzgali.
2. Izvelciet šļūteni vajadzīgajā garumā.

3.3.2 Šļūtenes ievilkšana [att. C6]:

1. Šļūteni var ievilkēt, izmantojot radio apturētāja vai šļūtenes kārbas pogu. Noņemiet visus šķēršļus.
2. Pārliecinieties, ka šļūtene nav iestrēgusi.
3. Pārliecinieties, ka šļūteni var ievilkēt bez lielas pretestības.
4. Neturiet šļūteni stingri, kad tā tiek ievadīta.
5. Lai sāktu šļūtenes kustību, nospiediet radio apturētāja vai šļūtenes kārbas pogu.
6. Lai priekšlaicīgi apturētu šļūtenes kustību, nospiediet radio apturētāja vai šļūtenes kārbas pogu.
Šļūtenes kustība tiek apturēta automātiski, kad šļūtene ir pilnībā ievilkta šļūtenes kārbā.

Piezīme. Lai aizsargātu jūs un izstrādājumu, šļūtenes kustības ātrums samazinās aptuveni 2 m šļūtenes kārbas priekšā. Ja tas neizdodas, skatiet 7. sadaļu PROBLĒMU NOVĒRŠANA Lēna šļūtenes kustība nenovērš kļūmi.

3.4. Akumulatora uzlāde [Att. C1, E1]

→ Izmantojiet tikai Power For All Alliance akumulatoru lādētāju, tips: AL 1810 CV P4A (izstr. nr. 14900) vai AL 1830 CV P4A; skatiet 8. sadaļu Piederumi/rezerves daļas.



BRĪDINĀJUMS!

Bojājumi nepareiza barošanas avota sprieguma dēļ.

→ Izmantojiet barošanas avotu tikai tad, ja tā sprieguma parametri atbilst akumulatora lādētāja sprieguma parametriem.

Viedās uzlādes process automātiski nosaka akumulatora uzlādes stāvokli un uzlādē akumulatoru, izmantojot optimālo uzlādes strāvu atkarībā no akumulatora temperatūras un akumulatora sprieguma.

Tādējādi akumulators tiek aizsargāts un pilnībā uzlādēts, uzglabājot to lādētājā.

1. Atveriet akumulatora nodalījuma lūku.
2. Nospiediet pogu uz šļūtenes kārbas un izņemiet akumulatoru no akumulatora turētāja.
3. Aizveriet akumulatora nodalījuma lūku.
4. Pievienojiet akumulatora lādētāju barošanas kontaktligzdai **J**.
5. Iebīdīet akumulatoru **H** akumulatora lādētājā **J**.

Piezīme. Ja akumulatora uzlādes indikators **L** akumulatora lādētājā mirgo zaļā krāsā, akumulators tiek uzlādēts.

Ja akumulatora uzlādes indikators akumulatora lādētājā deg zaļā krāsā, akumulators ir pilnībā uzlādēts (uzlādes laiks; skatiet 8. sadaļu TEHNISKIE DATI).

6. Uzlādes laikā regulāri pārbaudiet uzlādes stāvokli.
7. Kad akumulators **H** ir pilnībā uzlādēts, akumulatoru **H** var atvienot no akumulatora lādētāja **J**.

3.5. Akumulatora uzlādes indikatoru nozīme

3.5.1 Akumulatora uzlādes indikators akumulatora lādētājā [att. O2]:

Mirgojošs akumulatora uzlādes indikators **L**



Uzlādes ciklu norāda mirgojošs akumulatora uzlādes indikators **L**.

Piezīme. Uzlādes cikls ir iespējams tikai tad, ja akumulatora temperatūra ir pieļaujamās uzlādes temperatūras robežās (0–45 °C).

Iedegas akumulatora uzlādes indikators **L**



Ja akumulatora uzlādes indikators **L** deg nepārtraukti, tas nozīmē, ka akumulators ir pilnībā uzlādēts vai akumulatora temperatūra ir ārpus pieļaujamā uzlādes temperatūras diapazona, un tādēļ to nav iespējams uzlādēt. Tiklīdz ir sasniegtas pieļaujamās temperatūras diapazons, akumulators tiek uzlādēts.

Ja akumulators nav pievienots barošanas avotam, iedegas akumulatora uzlādes indikators **L**, norādot, ka barošanas kabeļa kontaktspraudnis ir ievietots barošanas avotā un akumulatora lādētājs ir gatavs darbam.

3.5.2 Akumulatora uzlādes indikators uz izstrādājuma [att. B11]:

Pēc šļūtenes padeves sākuma 5 sekundes ir redzams akumulatora uzlādes stāvokļa indikators.

Akumulatora uzlādes stāvokļa indikators

un deg zaļā krāsā 67–100% uzlāde

un deg zaļā krāsā 34–66% uzlāde

deg zaļā krāsā 11–33% uzlāde

mirgo zaļā krāsā 0–10% uzlāde

→ Ja gaismas diode (LED) mirgo zaļā krāsā, akumulators jāuzlādē.

→ Ja iedegas kļūdas gaismas diode (F1) vai tā mirgo, skatiet 7. sadaļu PROBLĒMU NOVĒRŠANA.

4. TEHNISKĀ APKOPE



BRĪDINĀJUMS!

Ūdenim nokļūstot uz akumulatora un akumulatora lādētāja, ir iespējams īssavienojums.

→ Tīrīšanai neizmantojiet ūdeni. Pirms akumulatora ievietošanas akumulatora lādētājā nosusiniet akumulatora virsmu un kontaktus.

4.1. Šļūtenes maiņa:

→ Šļūteni drīkst mainīt tikai GARDENA apkopes partneris. Lūdzu, izmantojiet aizmugurē esošo saziņas adresi.

4.2. Šļūtenes kārbas tīrīšana:

→ Tīriet šļūtenes kārbu akumulatora turētājā ar sausu, tīru drānu.

4.3. Akumulatora un akumulatora lādētāja tīrīšana:

4.3.1 Akumulatora tīrīšana:

→ Izmantojiet mikstu, tīru, sausu suku, lai ik pa laikam iztīrītu ventilācijas spraugas un akumulatora kontaktus.

4.3.2 Akumulatora lādētāja tīrīšana:

→ Kontakta un plastmasas daļu tīrīšanai izmantojiet mikstu, sausu drānu.

4.4. Akumulatora nodalījuma lūkas maiņa [att. D1–D3]:

Pasības: Jauna akumulatora nodalījuma lūka, izstr. nr. 18640-00.600.21

1. Pilnībā atveriet akumulatora nodalījuma lūku.
2. Izmantojiet skrūvgriezi, lai iespiestu un turētu abus fiksācijas āķus.
3. Atveriet akumulatora nodalījuma lūku, līdz to var izņemt.
4. Ievietojiet jauno akumulatora nodalījuma lūku un aizveriet to tā, lai atskanētu klikšķis.

4.5. Akumulatora maiņa [att. B1–B4]:

Iegādājoties izstrādājumu, radio apturētājā jau ir ievietota **CR 2032 3V** baterija.



UZMANĪBU!

Pārkarsusi baterija var izraisīt sprādzienu un īssavienojumu.

→ Aizsargājiet bateriju no karstuma, piemēram, no ilgstošas saules gaismas un uguns. Aizsargājiet bateriju no neturumiem, ūdens un mitruma.



BRĪDINĀJUMS!

Akumulatora norīšana var izraisīt iekšējus savainojumus.

Kaitīgu ķīmisko reakciju dēļ CR 2032 akumulatora norīšana var izraisīt orgānu bojājumus un nāvi.

→ Glabājiet akumulatorus bērniem nepieejamā vietā.

→ Ja radušās aizdomas, ka akumulators ir norīts, nekavējoties meklējiet medicīnisko palīdzību.

1. Glabājiet bateriju bērniem nepieejamā vietā.
2. Atveriet baterijas nodalījumu, ar monētu vai pašu bateriju griežot vāku pretēji pulksteņrādītāju kustības virzienam.
3. Aizstājiet izmantoto bateriju ar jaunu **CR 2032 3V bateriju**.
→ Pārlicinieties, ka pozitīvā pola atzīme ir vērsta pret jums.
4. Aizveriet baterijas nodalījumu pulksteņrādītāju kustības virzienā, izmantojot monētu vai pašu bateriju.
5. Glabājiet izmantotās baterijas bērniem nepieejamā vietā.
6. Utilizējiet lietotās baterijas pareizi; skatiet 11. sadaļu UTILIZĒŠANA.

4.6. Radio apturētāja maiņa (ja bojāts) [att. C1–C7]:

- Lai saņemtu informāciju saistībā ar jaunu radio apturētāju (izstr. nr. 18640-00.610.00), sazinieties ar GARDENA apkopes dienestu (skatiet 10. sadaļu APKOPE).
- Iegādājoties jaunu radio apturētāju, **CR 2032 3V** baterija jau atrodas radio apturētājā.

4.6.1 Radio apturētāja izņemšana no šļūtenes [att. C2–C3]:

1. Atveriet akumulatora nodalījuma lūku.
2. Izņemiet akumulatoru no akumulatora turētāja.
3. Atlaidiet abas radio apturētāja skrūves.

4.6.2 Izņemiet radio apturētāju no šļūtenes. Uzstādiet jauno radio apturētāju uz šļūtenes un savienojiet to ar šļūtenes kārbu [att. C4–C7]:

1. Uzskrūvējiet jauno radio apturētāju uz šļūtenes.
2. Turiet nospiestu pogu uz šļūtenes kārbas.
3. Vienlaikus ievietojiet akumulatoru akumulatora turētājā, līdz sāk mirgot 4 gaismas diodes.
4. Tad atlaidiet pogu uz šļūtenes kārbas.
5. Jums ir 10 sekundes laika, lai nospiestu pogu uz jaunā bezvadu apturētāja.
Radio apturētājs tiek pievienots šļūtenes kārbai. 4 gaismas diodes vairs nemirgo.
6. Lai ieslēgtu radio uztvērēju, noklikšķiniet uz pogas, kas atrodas uz šļūtenes kārbas.

5. LIETOŠANAS PĀRTRAUKŠANA UN UZGLABĀŠANA

- Ja šļūtene ilgstoši netiks izmantota, izlaidiet no šļūtenes spiedienu.
Pie sienas uzstādāmo šļūtenes kārbu var glabāt ārpus telpām visu ziemu, iepriekš izlaižot no šļūtenes spiedienu.
- Izņemiet akumulatoru.
- Glabājiet izstrādājumu un akumulatoru bērniem nepieejamā vietā.
- Pirms šļūtenes kārbas novietošanas glabāšanai pilnībā iztukšojiet šļūteni.
- Pirms novietot šļūtenes kārbu uzglabāšanai, uzgaidiet, līdz atdziest motors.
- Uzglabājiet izstrādājumu tikai temperatūras diapazonā no 20 °C līdz +50 °C.

6. PROBLĒMU NOVĒRŠANA

Problēma	Iespējamais iemesls	Risinājums
Radio apturētājs nedarbojas.	Radio apturētājs ir izslēdzies, lai taupītu enerģiju.	→ Nospiediet pogu, kas atrodas uz šļūtenes kārbas [att. B13] vai izvelciet šļūteni aptuveni 50 cm garumā.
	Akumulators ir tukšs.	→ Nomainiet akumulatoru; skatiet 4.3. sadaļu "Akumulatora maiņa".
	Radio apturētājs ir bojāts.	→ Sazinieties ar GARDENA apkopes dienestu.
Lēna šļūtenes kustība nelīdz.	Šļūtene tika atslēgta, vai radio apturētājs pārvietojās, vai arī nebija ievietots akumulators, kad šļūtene tika izvilka. Šļūtenes kārbai jāpārkonfigurē attālums līdz radio apturētājam.	→ Atritiniet dažus metrus šļūtenes un ļaujiet tai ievilkties, līdz tā apstājas.
Šļūtenes izritināšana nesākas vai tiek apturēta.	Šļūtenes ievilkšanai nepieciešams pārāk liels spēks. Piemēram: aizāķējot šļūteni.	→ Noņemiet visus šķēršļus. Pārlicinieties, ka šļūtene nav iestrēgusi. Neturiet šļūteni stingri, kad tā tiek ievadīta.
Šļūtenes izritināšana nesākas vai tiek apturēta.	Akumulators ir izlādējies.	→ Uzlādējiet akumulatoru.
Gaismas diode mirgo zaļā krāsā [att. C5].		
Šļūtenes izritināšana nesākas vai tiek apturēta.	Akumulatora vai izstrādājuma temperatūra ir ārpus temperatūras diapazona.	→ Uzgaidiet, līdz akumulatora vai izstrādājuma temperatūra atkal ir diapazonā no 0 °C līdz +40 °C.
Kļūdas gaismas indikators deg sarkanā krāsā [att. C5]	Uz pie sienas stiprināmās šļūtenes kārbas starp akumulatora kontaktiem ir ūdens pilieni vai mitrums.	→ Ūdens pilieni vai mitruma nosusināšanai izmantojiet sausu drānu.
Šļūtenes izritināšana nesākas vai tiek apturēta.	Izstrādājums ir bojāts.	→ Sazinieties ar GARDENA apkopes dienestu.
Kļūdas gaismas indikators mirgo sarkanā krāsā [att. C5]		
Šļūtenes izritināšana nesākas vai tiek apturēta.	Akumulators nav pilnībā ievietots akumulatora turētājā.	→ Pilnībā ievietojiet akumulatoru akumulatora turētājā, līdz atskan fiksācijas klikšķis.
Kļūdas gaismas indikators neiedegas [att. C5]	Akumulatora ir bojāts.	→ Nomainiet akumulatoru.
	Izstrādājums ir bojāts.	→ Sazinieties ar GARDENA apkopes dienestu.
Uzlāde nav iespējama.	Akumulators nav pievienots pareizi.	→ Pievienojiet akumulatoru akumulatora lādētājam pareizi.
	Akumulatora kontakti ir netīri.	→ Notīriet akumulatora kontaktus (piem., vairākas reizes ievietojot un izņemot akumulatoru). Ja nepieciešams, nomainiet akumulatoru.
	Akumulators ir bojāts	→ Nomainiet akumulatoru.
Akumulatora uzlādes indikators  neiedegas [att. E1]	Nav pareizi iesprausts akumulatora lādētāja elektrotīkla kontakt-spraudnis.	→ Pilnībā ievietojiet akumulatora lādētāja elektrotīkla kontakt-spraudni barošanas kontaktligzdā.
	Barošanas kontaktligzda, elektrotīkla kabelis vai akumulatora lādētājs ir bojāts.	→ Pārbaudiet elektrotīkla spriegumu. Ja nepieciešams, nogādājiet akumulatora lādētāju pārbaudei pilnvarotam izplatītājam vai GARDENA apkopes dienestam.

7. TEHNISKIE DATI

<i>Pie sienas piestiprināma šļūtenes bezvadu kārba</i>	Mērvienība	Vērtība (Izstr. nr. 18640)	Vērtība (Izstr. nr. 18642)
Šļūtenes garums	m	35	35
Svars (bez akumulatora, sienas skavas, ūdens)	kg	12,09	12,09
<i>Pie sienas piestiprināma šļūtenes bezvadu kārba</i>	Mērvienība	Vērtība (Izstr. nr. 18645)	Vērtība (Izstr. nr. 18647)
Šļūtenes garums	m	40	40
Svars (bez akumulatora, sienas skavas, ūdens)	kg	12,74	12,74
<i>Iekšējais SRD (īsa diapazona radio antenas)</i>	Mērvienība	Vērtība	
Spriegums	V (DC)	3	
Frekvenču diapazons	MHz	868	
Maksimālā pārraides jauda	mW	0,3	
	dBm	-5	
Brīva lauka radio diapazons (apt.)	m	60	
Sistēmas akumulators: PBA 18 V 2,5 Ah W-B	Mērvienība	Vērtība (izstr. nr. 14903)	
Akumulatora spriegums	V (DC)	18	
Akumulatora ietilpība	Ah	2,5	
Elementu skaits (litija jonu)		5	
Piemērots POWER FOR ALL sistēmas akumulatora lādētājiem		AL 1810 CV/AL 1815 CV/AL1820 CV/AL 1830 CV/AL 1880 CV	
Akumulatora lādētājs: AL 1810 CV P4A	Mērvienība	Vērtība (izstr. nr. 14900)	
Elektrotīkla spriegums	V (AC)	220–240	
Elektrotīkla frekvence	Hz	50–60	
Nominālā jauda	R	26	
Akumulatora uzlādes spriegums	V (DC)	18	
Maks. akumulatora uzlādes strāva	mA	1000	
Akumulatora uzlādes laiks, 80%/97–100% (ca.)			
PBA 18 V 2,0 Ah W-B	min.	32/45	
PBA 18 V 2,5 Ah W-B	min.	40/60	
PBA 18 V 4,0 Ah W-C	min.	64/95	
Pieļaujama uzlādes temperatūras diapazons	°C	0–45	
Svars atbilstoši EPTA procedūrai 01:2014	kg	0,17	
Aizsardzības klase		/II	
Piemēroti POWER FOR ALL sistēmas akumulatori:		PBA 18V	

8. PIEDERUMI UN REZERVES DAĻAS

GARDENA sistēmas akumulators P4A PBA 18 V/45 P4A PBA 18 V/72	Akumulators papildu darba laikam vai maiņai.	Izstr. nr. 14903 Izstr. nr. 14905
---	--	--

GARDENA akumulatoru lādētāji: AL 1810 CV P4A AL 1830 CV P4A	Lai uzlādētu POWER FOR ALL sistēmas akumulatorus PBA 18 V..W-..	Izstr. nr. 14900 Izstr. nr. 14901
Radio apturētājs	Radio apturētājs automātiskai šļūtenes padevei.	Izstr. nr. 18640-00.610.00
Akumulatora nodalījuma lūka	Lūka šļūtenes kārbas akumulatora aizsardzībai.	Izstr. nr. 18640-00.600.21
Sienas skava	Šļūtenes kārbas sienas skava	Izstr. nr. 18620-20.610.11

9. APKOPE

Lūdzu, sazinieties, izmantojot aizmugurējā lapā minēto adresi.

10.UTILIZĀCIJA

10.1. Šļūtenes kārbas utilizācija:

(Saskaņā ar direktīvu 2012/19/ES/S.I. 2013 nr. 3113):



Izstrādājumu nedrīkst izmest sadzīves atkritumos. No tā jāatbrīvojas saskaņā ar konkrētās valsts vides aizsardzības normatīviem.

1. Pirms šļūtenes kārbas utilizācijas pilnībā iztukšojiet šļūteni.

10.2. Nododiet izstrādājumu utilizācijai vietējā atkritumu apsaimniekošanas uzņēmumā.Lādētāja un akumulatora utilizācija:



Lādētājs un akumulators satur litija jonu elementus, kas darbmūža beigās jāutilizē atsevišķi no parastajiem sadzīves atkritumiem.

Li-ion

1. Pilnībā izlādējiet litija jonu elementus (sazinieties ar GARDENA apkopes dienestu).
2. Nodrošiniet, lai litija jonu elementu kontaktiem neveidotos īssavienojums, pārīmējot tos ar lenti.
3. Utilizējiet litija jonu elementus pareizi vietējā otrreizējās pārstrādes punktā.
4. Atbrīvojieties no akumulatora tikai tad, kad poli atsegti

nl Snoerloze, wandslangenbox PowerRoll XL/PowerRoll XXL

Vertaling van de originele instructies

1. VEILIGHEIDSWAARSCHUWINGEN	76
2. MONTAGE	77
3. WERKING	78
4. ONDERHOUD	79
5. BUITENBEDRIJFSTELLING EN OPSLAG	80
6. PROBLEEMOPLOSSING	80
7. TECHNISCHE GEGEVENS	80
8. ACCESSOIRES/RESERVEONDERDELEN	81
9. SERVICE	81
10. AFVOER	81

1. VEILIGHEIDSWAARSCHUWINGEN

1.1. Beschrijving van de symbolen:



→ Lees de bedieningshandleiding.



→ Open de slangenbox niet zelf. Reparaties mogen alleen door de GARDENA-service worden uitgevoerd.

1.2. Algemene veiligheids waarschuwingen:

- Lees de handleiding zorgvuldig door en bewaar deze ter referentie.
- Het water uit de slang is niet geschikt om te drinken.

- Verwijder de accu wanneer u het product niet gebruikt.
- Gebruik het product niet in explosieve atmosferen.
- Gebruik het product niet als u onder invloed bent van drugs, alcohol of medicijnen.
- Gebruik het product alleen bij temperaturen tussen 0 en 40 °C.
- Om te voorkomen dat er water in de accu-contacten terechtkomt, mag een beschadigde slang niet in de slangenbox komen.
- Houd de accuklep altijd gesloten om te voorkomen dat er water in de accu-contacten komt.
- Bescherm de accu en de accu-contacten tegen vocht en regen.
- Gebruik het product niet in regen of natte omstandigheden.
- Spuit de slangenbox niet met water wanneer de accuklep open is.
- Spuit geen water in het toevoercompartiment van de slangenbox.
- Zorg er bij het sluiten van de accuklep voor dat deze vastklikt en niet wordt geblokkeerd.

1.3. Gebruik volgens de voorschriften:

De **GARDENA snoerloze, wandgemonteerde slangenbox** is bedoeld voor het besproeien van planten, gazons en grasgebieden in particuliere tuinen en niet-professionele tuinen. Deze mag niet worden gebruikt in openbare voorzieningen, parken, sportfaciliteiten, op wegen of in land- en bosbouw. De slangenbox is uitsluitend geschikt voor buitengebruik. Deze is niet geschikt voor permanente aansluiting onder druk op de wateraansluiting voor huishoudelijk gebruik. De slangenbox is alleen bedoeld voor het pompen van water.

1.4. Veiligheidswaarschuwingen voor de accu CR 2032 3V:

- Houd kinderen uit de buurt van de accu.
- Gebruik de accu alleen wanneer deze droog is.
- Gebruik aangepaste of beschadigde accu's niet.
- Houd de batterij uit de buurt van warmtebronnen zoals verwarmingen, kaarsen, fornuizen en open vuur. Door contact met hitte kan de batterij barsten, lekken of exploderen.
- Gooi de batterij weg met de pool afgeplakt, omdat het blootleggen van de pool kortsluiting kan veroorzaken (explosie- en brandgevaar!).

1.5. Veiligheidswaarschuwingen voor accu's en acculaders:



Lees alle veiligheidswaarschuwingen en instructies.

Het niet opvolgen van de veiligheidswaarschuwingen en instructies kan leiden tot elektrische schokken, brand en/of ernstig letsel.

Bewaar deze instructies goed. Gebruik de acculader alleen als u bekend bent met alle functies en deze onbeperkt kunt uitvoeren of de juiste instructies hebt ontvangen.

- **Gebruik het product niet in explosieve atmosferen.**
- **Houd toezicht op kinderen tijdens gebruik, reiniging en onderhoud.** Daarmee wordt gewaarborgd dat kinderen niet met de acculader spelen.
- **Laad alleen Li-ion accu's van het POWER FOR ALL-systeem van het type PBA 18V vanaf een capaciteit van 1,5 Ah (vanaf 5 accucellen) op.** De accuspanning moet passen bij de accu-oplaadspanning van de acculader. Laad geen niet-oplaadbare accu's op. Anders bestaat er gevaar voor brand of explosie.
- **Stel de acculader niet bloot aan regen of natte omstandigheden.** Als er water in een elektrisch apparaat binnendringt, wordt het risico op elektrische schokken groter.
- **Houd de acculader schoon.** Vuil vormt een gevaar voor elektrische schok.
- **Controleer de acculader, kabel en stekker altijd voorafgaand aan het gebruik. Gebruik de acculader niet als u schade opmerkt. Open de acculader niet zelf. Zorg ervoor dat reparaties alleen worden uitgevoerd door gekwalificeerd personeel dat uitsluitend originele reserveonderdelen gebruikt.** Beschadigde acculaders, kabels en stekkers verhogen het risico op een elektrische schok.
- **Gebruik de acculader niet op gemakkelijk brandbare oppervlakken (zoals papier, textiel, enz.) of in brandbare omgevingen.** Er bestaat brandgevaar omdat de acculader tijdens het opladen warm wordt.
- **Als de aansluitkabel moet worden vervangen, moet dit worden uitgevoerd door GARDENA of door een erkend aftersales-servicecentrum voor GARDENA-machines om veiligheidsrisico's te voorkomen.**
- Gebruik het product niet terwijl het wordt opgeladen.
- **Deze veiligheidsaanwijzingen gelden alleen voor lithium-ion accu's van het POWER FOR ALL-systeem PBA 18V.**
- **Gebruik de accu alleen met producten van POWER FOR ALL-systeemfabrikanten.** Alleen zo wordt de accu beschermd tegen gevaarlijke overbelasting.
- **Gebruik alleen acculaders die door de fabrikant worden aanbevolen om de accu's op te laden.** Een acculader die geschikt is voor het ene type accu, kan brandgevaar veroorzaken als deze gebruikt wordt met andere accu's.
- **De accu wordt gedeeltelijk geladen geleverd.** Om de volledige capaciteit van de accu te kunnen benutten, moet u de accu volledig opladen in de acculader, voordat u de accu voor de eerste keer gebruikt. **Houd batterijen uit de buurt van kinderen.**
- **Open de accu niet.** Er bestaat gevaar voor kortsluiting.
- **Er kunnen dampen ontsnappen als de accu beschadigd is of verkeerd wordt gebruikt. De accu kan in brand vliegen of exploderen.** Zorg ervoor dat de ruimte goed is geventileerd en roep medische hulp in als u nadelige gevolgen ervaart. De dampen kunnen de luchtwegen prikkelen.
- **Bij verkeerd gebruik of als de accu beschadigd is, kan brandbare vloeistof uit de accu ontsnappen. Voorkom contact hiermee. Bij onbedoeld contact met water spoelen. Wanneer de vloeistof in de ogen komt, moet u bovendien een arts raadplegen.** Lekkende accuvloeistof kan huidirritatie of brandwonden veroorzaken.

- **Als de accu defect is, kan er vloeistof lekken en kunnen aangrenzende voorwerpen nat worden. Controleer betreffende onderdelen.** Reinig ze of vervang ze indien nodig.
- **Sluit de accu niet kort. Houd de niet-gebruikte accu uit de buurt van paperclips, munten, sleutels, spijkers, schroeven of andere kleine metalen voorwerpen die een overbrugging van de contacten zouden kunnen veroorzaken.** Kortsluiting tussen de accucontacten kan brandwonden of brand veroorzaken.
- **De accu-contacten kunnen heet zijn na gebruik. Let op de hete contacten, wanneer u de accu verwijdert.**
- **De accu kan beschadigd raken door puntige voorwerpen zoals een spijker of schroevendraaier of door externe kracht.** Er kan kortsluiting ontstaan en de accu kan in brand vliegen, gaan roken of exploderen of oververhit raken.
- **Voer nooit onderhoud uit aan beschadigde accu's.** Alle onderhoudswerkzaamheden aan accu's mogen uitsluitend worden uitgevoerd door de fabrikant of door erkende aftersales-servicecentra.
- **Bescherm de accu tegen hitte, waaronder langedurende blootstelling aan zonlicht, vuur, vuil, water en vocht. Er bestaat explosie- en kortsluitgevaar.**
 - Houd de accuklep altijd gesloten.
 - Vervang een defecte accuklep onmiddellijk voordat u het product gebruikt, zie 5.4 De accuklep vervangen.
 - Plaats geen accu als de accuklep defect is.
- **Gebruik en bewaar de accu alleen bij een omgevingstemperatuur tussen -20 °C en +50 °C.** Laat de accu bijv. 's zomers niet in de auto liggen. Bij temperaturen < 0 °C kunnen de prestaties afnemen, afhankelijk van het apparaat.
- **Laad de accu alleen op bij een omgevingstemperatuur tussen 0 °C en 45 °C.** Opladen buiten het temperatuurbereik kan de accu beschadigen en het risico op brand vergroten.
- **Laat de accu na gebruik ten minste 30 minuten lang afkoelen, voordat u deze oplaadt of opbergt.**

1.6. Aanvullende veiligheidswaarschuwingen:



GEVAAR!

Risico op hartstilstand!

Het product en de radiostopper genereren een elektromagnetisch veld tijdens het bedrijf. Dit elektromagnetische veld kan de functionaliteit van actieve of passieve medische implantaten (bijv. pacemakers) beïnvloeden, wat kan leiden tot ernstig letsel of de dood.

- Raadpleeg uw arts en de fabrikant van uw implantaat voordat u dit product gebruikt.

2. MONTAGE



GEVAAR!

Verstikkingsgevaar.

- Er bestaat verstikkingsgevaar voor kleine kinderen door de polyzak.
- Houd kleine kinderen tijdens de montage van het product uit de buurt.

Leveringsomvang [zie pagina 2]:

A 1x slangenbox	E 3x ringen
B 1x wandbeugel	F 1x mondstuk
C 3x pluggen	G 3x kraanaansluitingen
D 3x schroeven	K 1x accu, type CR 2032 3V
H 1x acculader art. 14900	J 1x systeemaccu art. 14903

H en J zijn niet opgenomen in art. 18640-55, 18642-55, 18645-55, 18647-55

2.1. De wandslangenbox monteren:



WAARSCHUWING!

Schade bij gebruik van verkeerde schroeven en pluggen.

Het gebruik van verkeerde schroeven en pluggen kan ertoe leiden dat het product naar beneden valt.

- Gebruik de meegeleverde schroeven en pluggen alleen voor betonnen wanden (gips tot 1 cm). Gebruik voor een andere wand (zoals houten wanden of massief metselwerk) de juiste schroeven en pluggen. Gebruik de meegeleverde schroeven en pluggen **niet** op een andere wand. Mocht u nog vragen hebben, neem dan contact op met GARDENA-service.



LET OP!

Beknellingsgevaar tussen product en beugel.

- Het product kan 180° worden gezwenkt. Lichaamsdelen die tussen het product en de beugel vast komen te zitten kunnen letsel oplopen.
- Grijp niet tussen het product en de beugel. Zorg ervoor dat er geen andere personen in de buurt van het product zijn.

2.1.1 De montagelocatie selecteren:

- Selecteer een montagelocatie waar de slangenbox niet toegankelijk is voor kinderen.
- Kies een locatie waar water van een mogelijk defecte slang niet uw huis kan binnendringen.
- Kies een montagelocatie die beschermd is tegen direct zonlicht.
- Kies een massieve wand die het gewicht van de wandslangenbox kan dragen.
- Kies een vlakke wand om te voorkomen dat de wandslangenbox naar beneden valt.
- Kies een stevig oppervlak om te zorgen voor goede houvast tijdens de installatie.
- Mocht u nog vragen hebben, neem dan contact op met GARDENA-service.

2.1.2 Montage van de wandbeugel [afb. A1-A5]:

1. Draai de borgschroef los en trek slangenbox **A** uit de wandbeugel **B**.
2. Teken 3 boorgaten aan de hand van wandbeugel **B** en een waterpas.
3. Boor de 3 gaten met een 8 mm-boortje in de wand.
4. Steek 3 wandpluggen **C** in de 3 gaten.
5. Schroef de wandbeugel met 3 schroeven **D** (moersleutelmaat 10 mm) en 3 ringen **E** aan de wand.

2.1.3 De slangenbox op de wandbeugel monteren [afb. A6]:

WAARSCHUWING!

Stootletsel door vallen van het product

Onjuiste montage kan ertoe leiden dat het product valt en letsel bij personen en dieren onder het product veroorzaakt.

- Houd kinderen en huisdieren uit de buurt tijdens de montage. Gebruik de wandbeugel alleen om de wandslangenbox op te hangen.

1. Zorg ervoor dat er goede houvast is en breng de slangenbox **A** zo dicht mogelijk bij de eenheid.
2. Grijp tijdens installatie niet tussen slangenbox **A** en wandbeugel **B**.
3. Plaats de slangenbox **A** met beide handen op de wandbeugel **B**.
→ Zet slangenbox **A** vastmet de borgschroef.

2.1.4 De slangenbox aansluiten op de kraan [afb. A7]:

1. Sluit mondstuk **F** aan op de slang.
2. Draai een van de bijbehorende kraansaansluitingen **G** rechtsom op uw kraan.
3. Sluit de verbindingsslang aan op kraansaansluiting **G**.

2.1.5 De accu plaatsen [afb. A8-A10]:

WAARSCHUWING!

-  Gevaar voor kortsluiting door binnendringen van water in de accuhouder. Houd de accuklep altijd gesloten. Vervang een defecte accuklep onmiddellijk voordat u het product gebruikt (zie 5.4. De accuklep vervangen). Plaats geen accu als de accuklep defect is. Verwijder de accu wanneer u het product niet gebruikt.

1. Open de accuklep ①.
2. Plaats de accu in de accuhouder.
3. Sluit de accuklep totdat deze vastklikt ②.
4. Zorg ervoor dat de accu is opgeladen, zie 3.5 DE BETEKENIS VAN DE ACCULAADINDICATOREN.

3. WERKING

WAARSCHUWING!

Stootletsel door beschadigde wandbeugel.

Schade aan de wandbeugel kan ertoe leiden dat het product valt en letsel bij personen en dieren onder het product veroorzaakt.

- Controleer de wandbeugel op beschadiging voordat u de slang naar binnen en naar buiten trekt. Gebruik het product niet als de wandbeugel beschadigd is. Plaats geen extra belasting op de wandbeugel. Houd personen (met name baby's) en huisdieren uit de buurt van het gebied onder de slangenbox.

LET OP!

Gevaar voor brandwonden door verwarmd water uit de slang.

Het water in de slang kan in fel zonlicht opwarmen.

- Controleer zorgvuldig de temperatuur van het water. Niet met water op personen spuiten.

3.1. Voorbereiding:

- Gebruik het product alleen bij temperaturen tussen 0 °C en maximaal 40 °C.
- Gebruik een vochtige doek of handschoenen om de slang vast te pakken in fel zonlicht.
- Controleer het product op beschadiging.
- Gebruik nooit een defect product.
- Laat kinderen op afstand van het product blijven.
- Instrueer andere personen over de bediening van het product.
- Zie 7 bij problemen met het product. PROBLEMEN OPLOSSEN.

3.2. Bediening van de radiostopper [afb. C7]:

De radiostopper schakelt na ongeveer 1 uur over naar de energiebesparende modus.

- Druk op de knop op de slangenbox of trek de slang iets naar buiten om de radiostopper te bedienen.

3.3. De slang in- en uittrekken:

LET OP!

Risico van intrekken en beknelling door automatische slangtoevoer!

- Grijp niet in het toevoercompartiment. Houd vingers, haar, kleding en voorwerpen uit de buurt van de slang en het toevoercompartiment. Houd de slang niet stevig vast bij intrekken van de slang. Houd kinderen uit de buurt van het product.

LET OP!

Letselgevaar door ongecontroleerde slangtoevoer.

- Laat de slang niet zonder toezicht intrekken. Houd kinderen uit de buurt van de slangtoevoer.

3.3.1 De slang uittrekken:

1. Houd de slang tussen de radiostopper en het mondstuk vast.
2. Trek de slang tot de gewenste lengte uit.

3.3.2 De slang naar intrekken [afb. C6]:

1. De slang kan worden ingetrokken met de knop op de radiostopper of op de slangenbox. Verwijder alle obstakels.
2. Controleer of de slang niet vastzit.
3. Zorg ervoor dat de slang zonder veel weerstand kan worden ingetrokken.
4. Houd de slang niet stevig vast bij intrekken van de slang.
5. Druk kort op de knop op de radiostopper of op de slangenbox om de slangtoevoer te starten.
6. Om de slangtoevoer voortijdig te stoppen, drukt u kort op de knop op de radiostopper of op de slangenbox.

De slangtoevoer stopt automatisch wanneer de slang volledig in de slangenbox is gebracht.

Opmerking: Om u en het product te beschermen, vertraagt de snelheid van de slangtoevoer ongeveer 2 m vóór de slangenbox. Als dit niet werkt, raadpleegt u 7. **PROBLEEMOPLOSSING** Langzame slangtoevoer werkt niet.

3.4. De accu opladen [Afb. C1, E1]

→ Gebruik alleen een acculader van het type Power for All Alliance: AL 1810 CV P4A (art. 14900) of AL 1830 CV P4A, zie 8. Accessoires/reserveonderdelen.



WAARSCHUWING!

Schade veroorzaakt door onjuiste spanning bij de voedingsbron.

→ Gebruik alleen een voedingsbron als de spanning overeenkomt met de spanning van de acculader.

Het slimme laadproces detecteert automatisch de laadstatus van de accu en laadt deze op met de optimale laadstroom, afhankelijk van de accu-temperatuur en de accuspanning.

Dit beschermt de accu en houdt deze volledig opgeladen wanneer deze in de acculader wordt bewaard.

1. Open de accuklep.
2. Druk op de knop op de slangenbox en verwijder de accu uit de accuhouder.
3. Sluit de accuklep.
4. Sluit de acculader aan op een stopcontact **J**.
5. Schuif de accu **H** op de acculader **J**.

Opmerking: Wanneer de acculaadindicator  op de acculader groen knippert, wordt de accu opgeladen.

Wanneer de acculaadindicator op de acculader permanent groen brandt, is de accu volledig opgeladen (oplaadduur, zie 8. TECHNISCHE GEGEVENS).

6. Controleer regelmatig de laadtoestand tijdens het opladen.
7. Wanneer accu **H** volledig is opgeladen, kan de accu **H** worden losgekoppeld van de acculader **J**.

3.5. De betekenis van de acculaadindicatoren

3.5.1 Acculaadindicator op de acculader [afb. O2]:

Acculaadindicator  knippert





De laadcyclus wordt aangegeven door het knipperen van de acculaadindicator .

Opmerking: De laadcyclus is alleen mogelijk, wanneer de temperatuur van de accu zich binnen het toegestane oplaadtemperatuurbereik (0 – 45 °C) bevindt.

Acculaadindicator  brandt continu









Het continu branden van de acculaadindicator  geeft aan dat de accu volledig is opgeladen, of dat de temperatuur van de accu zich buiten het toegestane oplaadtemperatuurbereik bevindt en er daarom niet kan worden opgeladen. Nadat het toegestane temperatuurbereik is bereikt, wordt de accu opgeladen.

Zonder dat de accu ingestoken is, signaleert het continue branden van de acculaadindicator , dat de stekker in het stopcontact is gestoken en de acculader klaar voor gebruik is.

3.5.2 Acculaadindicator op het product [afb. B11]:

Na het starten van de slangtoevoer wordt acculaadstatusindicator gedurende 5 seconden aangegeven.

Acculaadstatusindicator	Laadstatus accu
 en  branden groen	67 - 100% opgeladen
 en  branden groen	34 - 66% opgeladen
 brandt groen	11 - 33% opgeladen
 knippert groen	0 - 10% opgeladen

→ Wanneer de LED  groen knippert, moet de accu worden opgeladen.

→ Zie 7 als de fout-led  brandt of knippert. **PROBLEMEN OPlossen**.

4. ONDERHOUD



WAARSCHUWING!

Gevaar voor kortsluiting door water op de accu en acculader.

→ Gebruik geen water voor reiniging. Droog het oppervlak en de contacten van de accu voordat u deze in de acculader plaatst.

4.1. Slang vervangen:

→ De slang mag alleen worden vervangen door een GARDENA-service-partner. Gebruik het contactadres op de achterkant.

4.2. De slangenbox reinigen:

→ Reinig de slangenbox in de accuhouder met een droge, schone doek.

4.3. Accu en acculader reinigen:

4.3.1 Accu reinigen:

→ Gebruik een zachte, schone, droge borstel om de ventilatiesleuven en de contacten van de accu van tijd tot tijd schoon te maken.

4.3.2 Acculader reinigen:

→ Gebruik een zachte, droge doek om de contacten en de kunststof onderdelen schoon te maken.

4.4. De accuklep vervangen [afb. D1–D3]:

Vereiste: Nieuwe accuklep, art. 18640-00.600.21

1. Open de accuklep zo ver mogelijk.
2. Gebruik een schroevendraaier om de twee vergrendelhaken naar binnen te drukken en houd ze naar beneden.
3. Open de accuklep totdat u deze kunt verwijderen.
4. Plaats de nieuwe accuklep en sluit deze totdat de accuklep vastklikt.

4.5. De accu vervangen [afb. B1–B4]:

Bij aankoop van het product is er al een accu van het type **3 V CR 2032** in de radiostopper geplaatst.



LET OP!

Explosiegevaar en kortsluitingsgevaar door verwarmde accu.

→ Bescherm de accu tegen hitte, bijv. tegen continu zonlicht en vuur. Bescherm de accu tegen vuil, water en vocht.



WAARSCHUWING!

Het inslikken van de batterij kan inwendig letsel veroorzaken.

Het inslikken van de CR 2032-batterij kan orgaanschade en de dood tot gevolg hebben als gevolg van schadelijke chemische reacties.

→ Houd batterijen uit de buurt van kinderen.

→ Als u vermoedt dat een batterij is ingeslikt, dient u onmiddellijk medische hulp te zoeken.

1. Houd kinderen uit de buurt van de accu.
2. Open het accuvak linksom met een muntstuk of de accu zelf. Vervang de gebruikte accu door een nieuwe **type CR 2032 3V**.
→ Zorg ervoor dat de pluspool-markering naar u toe wijst.
3. Sluit het accuvak rechtsom met behulp van een muntstuk of de accu zelf.
4. Houd gebruikte accu's uit de buurt van kinderen.
5. Voer de gebruikte accu op de juiste wijze af, zie 11. AFVOEREN.

4.6. De radiostopper vervangen (indien defect) [afb. C1–C7]:

→ Neem voor een nieuwe radiostopper, art. 18640-00.610.00, contact op met GARDENA-service (zie 10. SERVICE).

→ Bij aankoop van een nieuwe radiostopper is er al een accu van het type **3 V CR 2032** in de radiostopper geplaatst.

4.6.1 De radiostopper verwijderen van de slang [afb. C2–C3]:

1. Open de accuklep.
2. Verwijder de accu uit de accuhouder.
3. Draai beide schroeven los van de radiostopper.
4. Verwijder de radiostopper van de slang.

4.6.2 Monteer de nieuwe radiostopper op de slang en sluit deze aan op de slangenbox [afb. C4–C7]:

1. Schroef de nieuwe radiostopper op de slang.

- Houd de knop op de slangenbox ingedrukt.
- Plaats tegelijkertijd de accu in de accuhouder totdat de 4 leds knipperen.
- Laat nu de knop op de slangenbox los.
- U hebt 10 seconden de tijd om kort op de knop op de nieuwe draadloze stopper te drukken.
De radiostopper is gekoppeld met de slangenbox. De 4 leds knipperen niet meer.
- Om de radio-ontvanger te starten, klikt u op de knop op de slangenbox.

5. BUITENBEDRIJFSTELLING EN OPSLAG

- Maak de slang drukloos wanneer deze gedurende langere tijd niet wordt gebruikt.
De wandslangenbox kan in de wintermaanden buiten blijven wanneer deze in drukloze toestand is.
- Verwijder de accu.
- Houd het product en de accu buiten het bereik van kinderen.
- Laat de slang volledig leeglopen alvorens de slangenbox op te bergen.
- Laat de motor afkoelen voordat u de slangenbox opbergt.
- Bewaar het product alleen bij een temperatuur tussen -20 °C en +50 °C.

6. PROBLEEMOPLOSSING

Probleem	Mogelijke oorzaak	Oplossing
Radiostopper werkt niet.	De radio-ontvanger is uitgeschakeld om stroom te besparen.	→ Klik kort op de knop op de slangenbox [afb. B13] of trek de slang ongeveer 50 cm uit.
	De accu is leeg.	→ Vervang de accu, zie 4.3 De accu vervangen.
	De radiostopper is defect.	→ Neem contact op met de GARDENA-service.
Langzame slangtoevoer werkt niet.	Slang afgesneden of radiostopper verplaatst, of de accu was niet geplaatst toen de slang werd uitgetrokken. De slangenbox moet de afstand tot de radiostopper opnieuw configureren.	→ Rol de slang enkele meters uit en laat hem naar binnen trekken tot deze stopt.
Slangtoevoer start niet of stopt.	De kracht die nodig is om de slang in te trekken is te groot. Bijvoorbeeld door de slang aan te haken.	→ Verwijder alle obstakels. Controleer of de slang niet vastzit. Houd de slang niet stevig vast bij intrekken van de slang.
Slangtoevoer start niet of stopt.	De accu is plat.	→ Laad de accu op.
De led knippert groen [afb. C5].		
Slangtoevoer start niet of stopt. Fout-led brandt rood [afb. C5]	De accu- of producttemperatuur ligt buiten het bereik.	→ Wacht tot de temperatuur van de accu of het product weer tussen 0° en 40° ligt.
	Er bevinden zich waterdruppels of vocht tussen de accucontacten op de wandgemonteerde slangenbox.	→ Gebruik een droge doek om de waterdruppels of vocht te verwijderen.
Slangtoevoer start niet of stopt.	Het product is defect.	→ Neem contact op met de GARDENA-service.
De fout-led knippert rood [afb. C5]		
Slangtoevoer start niet of stopt. De fout-led brandt niet [afb. C5]	De accu is niet volledig in de accuhouder geplaatst.	→ Steek de accu volledig in de accuhouder totdat u een klik hoort.
	De accu is defect.	→ Vervang de accu.
	Het product is defect.	→ Neem contact op met de GARDENA-service.

Laadcyclus niet mogelijk.	De accu is niet (juist) aangesloten.	→ Sluit de accu correct aan op de acculader.
	De accucontacten zijn vuil.	→ Reinig de accucontacten (bijv. door de accu meerdere keren aan te sluiten en weer los te koppelen). Vervang de accu indien nodig.
	Accu is defect	→ Vervang de accu.
De acculaadindicator brandt niet [afb. E1]	Stekker van de acculader is niet (juist) ingestoken.	→ Steek de stekker volledig in het stopcontact.
	Stopcontact, netsnoer of acculader is defect.	→ Controleer de netspanning. Laat de acculader indien nodig controleren door een erkende dealer of door GARDENA-service.

7. TECHNISCHE GEGEVENS

<i>Draadloze wandgemonteerde slangenbox</i>	Eenheid	Waarde (Art. 18640)	Waarde (Art. 18642)	Waarde (Art. 18645)	Waarde (Art. 18647)
Slanglengte	m	35	35	40	40
Gewicht (zonder accu, wandbeugel, water)	kg	12,09	12,09	12,74	12,74
Interne SRD (korteafstandsradio-antennes)	Eenheid	Waarde			
Spanning	V(DC)	3			
Frequentiebereik	MHz	868			
Maximaal zendvermogen	mW	0,3			
	dBm	-5			
Zendbereik in het vrij veld (ca.)	m	60			
Systeemaccu PBA 18V 2,5Ah W-B	Eenheid	Waarde (art. 14903)			
Accuspanning	V (DC)	18			
Accucapaciteit	Ah	2,5			
Aantal cellen (Li-ion)		5			
Geschikte acculaders van het POWER FOR ALL-systeem	AL 1810 CV/AL 1815 CV/AL1820 CV/AL 1830 CV/AL 1880 CV				
Acculader AL 1810 CV P4A	Eenheid	Waarde (art. 14900)			
Netspanning	V (AC)	220 – 240			
Netfrequentie	Hz	50 – 60			
Nominaal vermogen	W	26			
Accu-oplaadspanning	V (DC)	18			
Max. acculaadstroom	mA	1000			
Acculaadtijd 80%/97–100% (ca.) PBA 18V 2.0Ah W-B	min.	32/45			
	min.	40/60			
	min.	64/95			
PBA 18V 2,5Ah W-B PBA 18V 4,0Ah W-C					
Toegestaan laadtemperatuurbereik	°C	0–45			
Gewicht conform EPTA-procedure 01:2014	kg	0,17			
Beschermingsklasse		/II			
Geschikte POWER FOR ALL-systeemaccu's		PBA 18V			

8. ACCESSOIRES/RESERVEONDERDELEN

GARDENA-systeemaccu P4A PBA 18V/45 P4A PBA 18V/72	Accu voor extra looptijd of om te vervangen.	Art. 14903 Art. 14905
GARDENA-acculaders AL 1810 CV P4A AL 1830 CV P4A	Voor het opladen van POWER FOR ALL-systeemaccu's PBA 18V..W-.	Art. 14900 Art. 14901
Radiostopper	Radiostopper voor automatische slangtoevoer.	Art. 18640-00.610.00
Accuklep	Klep om de accu op de slangenbox te beschermen.	Art. 18640-00.600.21
Wandbeugel	Wandbeugel voor de slangenbox.	Art. 18620-00.600.12

9. SERVICE

Gebruik voor contact opnemen het adres op de achterzijde.

10. AFVOER

10.1. Slangenbox afvoeren:

(in overeenstemming met richtlijn 2012/19/EG/S.I. 2013 nr. 3113):



Het product mag niet met het normale huishoudelijke afval worden afgevoerd. Het moet volgens de geldende lokale milieuvorschriften worden afgevoerd.

1. Laat de slang volledig leeglopen alvorens u de slangenbox afvoert.

10.2. Voor het product via uw plaatselijke recyclinginstantie af. Afvoeren van de lader en accu:



Li-ion

De lader en de accu bevatten lithium-ion-cellen die aan het einde van hun levensduur afzonderlijk van het gewone huisvuil moeten worden afgevoerd.

1. Ontlaad de lithium-ioncellen volledig (neem hiervoor contact op met GARDENA-service).
2. Zorg ervoor dat de contacten van de lithium-ion-cel geen kortsluiting veroorzaken door er tape overheen te plaatsen.
3. Voer de lithium-ion-cellen op de juiste wijze af bij of via het plaatselijke inzamelpunt voor recycling.
4. Voer de accu alleen met blootliggende pool af

no Trådløs veggmontert slangeboks PowerRoll XL/PowerRoll XXL

Oversettelse av de opprinnelige instruksjonene

1. SIKKERHETSADVARSLER	81
2. MONTERING	82
3. BRUK	82
4. VEDLIKEHOLD	83
5. FRAKOBLING OG LAGRING	84
6. FEILSØKING	84
7. TEKNISKE DATA	84
8. TILBEHØR/RESERVEDELER	85
9. SERVICE	85
10. KASSERING	85

1. SIKKERHETSADVARSLER

1.1. Beskrivelse av symbolene:



→ Les bruksanvisningen.

→ Ikke åpne slangeboksen selv. Reparasjoner skal bare utføres av GARDENA Service.

1.2. Generelle sikkerhetsadvarsler:

- Les bruksanvisningen nøye, og ta vare på den for fremtidig bruk.
- Vannet fra slangen skal ikke drikkes.
- Ta ut batteriet når du ikke bruker produktet.
- Ikke bruk produktet i eksplosive omgivelser.
- Ikke bruk produktet hvis du er påvirket av medikamenter, alkohol eller medisiner.
- Bruk bare produktet mellom 0 og 40 °C.
- Ikke la en skadet slange komme inn i slangeboksen, for det kan føre til at vann kommer inn i batterikontaktene.
- Hold alltid batteridekslet lukket for å hindre at vann kommer inn i batterikontaktene.
- Beskytt batteriet og batterikontaktene mot fuktighet og regn.
- Produktet må ikke brukes i regn eller fuktige omgivelser.
- Ikke sprut vann på slangeboksen mens batteridekslet er åpent.
- Ikke sprut vann inn i materommet på slangeboksen.
- Når du lukker batteridekslet, må du sørge for at det klikker på plass og ikke er blokkert.

1.3. Bruksområder:

GARDENA's trådløse veggmonterte slangeboks er beregnet for vanning av planter, plener og gressområder i private hager. Den må ikke brukes i offentlige anlegg, parker, idrettsanlegg, på veier eller innen jordbruk og skogbruk. Slangeboksen er utelukkende egnet for utendørs bruk. Den egner seg ikke for permanent tilkobling til vannforsyning under trykk. Den er kun ment for pumpevann.

1.4. Sikkerhetsadvarsler for batteriet CR 2032 3 V:

- Hold barn borte fra batteriet.
- Bruk batteriet bare når det er tørt.
- Ikke bruk modifiserte eller skadde batterier.
- Hold batteriet unna varmekilder som varmeovner, stearinlys, komfyrer og åpne flammer. Kontakt med varme kan føre til at batteriet sprekker, lekker eller eksploderer.
- Sett en teipbit på polen på batteriet før du kaster det, da en eksponert pol kan føre til kortslutning (fare for eksplosjon og brann!).

1.5. Sikkerhetsadvarsler for batterier og batteriladere:



Les alle sikkerhetsadvarsler og -instruksjoner.

Hvis du ikke følger sikkerhetsadvarslene og -instruksjonene, kan det føre til elektrisk støt, brann og/eller alvorlig personskade.

Oppbevar denne anvisningen på et trygt sted. Du må bare bruke batteriladere hvis du er kjent med alle funksjonene og kan bruke dem uten begrensninger, eller hvis du har fått tilstrekkelige instruksjoner.

- **Ikke bruk produktet i eksplosive omgivelser.**
- **Overvåk barn under bruk, rengjøring og vedlikehold.** Dette sikrer at barn ikke leker med batteriladere.
- Lad kun Li-ion-batterier av POWER FOR ALL-systemtype PBA 18 V med en kapasitet på 1,5 Ah (fra 5 battericeller). Batterispenningen må tilsvare batteriladespenningen til batteriladere. Ikke lad ikke-oppladbare batterier. Hvis du gjør det, er det risiko for overoppheting og skade.
- Batteriladere må ikke utsettes for regn eller fuktighet. Hvis det kommer vann inn i en maskin, øker faren for elektrisk støt.
- **Hold batteriladere ren.** Smuss fører til fare for elektrisk støt.
- **Kontroller alltid batteriladere, kabelen og støpselet før bruk. Ikke bruk batteriladere hvis du oppdager skader. Ikke åpne batteriladere selv. Sørg for at eventuelle reparasjoner bare utføres av kvalifisert personell som utelukkende bruker originale reservedeler.** Skadde batteriladere, kabler og støpsler øker faren for elektrisk støt.
- **Ikke bruk batteriladere på lett brennbare overflater (f.eks. papir, tekstiler osv.) eller i brennbare omgivelser.** Det er fare for brann fordi batteriladere varmes opp under drift.
- Hvis kabelen må skiftes ut, må dette gjøres av GARDENA eller et autorisert servicesenter for GARDENA-maskiner for å unngå sikkerhetsfare.
- Ikke bruk produktet mens det blir ladet.
- **Disse sikkerhetsanvisningene gjelder kun for Li-ion-batteriet i systemet POWER FOR ALL PBA 18 V.**
- **Du må bare bruke batteriet med produkter fra POWER FOR ALL-systemprodusenter.** Dette er den eneste måten å beskytte batteriet mot farlig overbelastning på.
- **Du må bare bruke batteriladere som er anbefalt av produsenten, til å lade batteriene.** En batterilader som passer til én type batteri, kan utgjøre en brannfare hvis den brukes med andre batterier.
- **Batteriet leveres delvis oppladet.** For å sikre full ytelse må batteriet lades helt opp i batteriladere før du bruker det for første gang. **Oppbevar batteriene utilgjengelig for barn.**
- **Ikke åpne batteriet.** Det er fare for kortslutning.
- **Damp kan slippe ut hvis batteriet er skadet eller brukes feil. Batteriet kan brenne eller eksplodere.** Sørg for at området er godt ventilert, og oppsøk lege dersom du opplever negative virkninger. Dampen kan irritere luftveiene.
- **Hvis batteriet brukes på feil måte, eller hvis det er skadet, kan brennbar væske komme ut av batteriet. Unngå kontakt. Skyll med vann hvis kontakt oppstår ved et uhell. Oppsøk lege hvis du får væske i øynene.** Batterivæske som lekker, kan forårsake hudirritasjon eller brannskader.
- **Hvis batteriet er defekt, kan væske lekke ut og gjøre gjenstander i nærheten våte. Kontroller berørte deler.** Rengjør eller bytt dem om nødvendig.
- **Batteriet må ikke kortsluttes. Når batteriet ikke er i bruk, må det holdes unna binders, mynter, nøkler, spiker, skruer og andre små metallgjen-**

tander som kan danne en forbindelse fra den ene batteripolen til den andre. En kortslutning mellom batterikontaktene kan føre til brannskader eller brann.

- Batterikontaktene kan være varme etter bruk. Vær oppmerksom på de varme kontaktene når du tar ut batteriet.
- Batteriet kan bli skadet av skarpe gjenstander som spiker eller skrutrekere eller ved å bli utsatt for slag eller støt. Det kan oppstå en intern kortslutning som fører til at batteriet brenner, ryker, eksploderer eller overopphetes.
- **Utfør aldri service på skadede batterier.** Alt vedlikehold av batterier skal utføres utelukkende av produsenten eller et autorisert servicesenter for ettersalg.
-  **Beskytt batteriet mot varme, inkludert eksponering for kraftig sollys, brann, smuss, vann og fuktighet over lengre tid. Det er fare for eksplosjon og kortslutning.**
 - Hold batteridekselet lukket til enhver tid.
 - Hvis batteridekslet er defekt, må du bytte det umiddelbart før du bruker produktet. Se 5.4 Bytte batteridekslet.
 - Ikke sett inn et batteri hvis batteridekselet er defekt.
- **Bruk og lagre batteriet kun ved en omgivelsestemperatur mellom -20 °C og +50 °C.** Om sommeren må du ikke la batteriet ligge f.eks. i bilen. Ved temperaturer under 0 °C kan ytelsen reduseres, avhengig av enheten.
- **Batteriet må bare lades ved en omgivelsestemperatur på mellom 0 og 45 °C.**Lading utenfor temperaturområdet kan skade batteriet og øke risikoen for brann.
- **La batteriet avkjøles i minst 30 minutter etter bruk før du lader det eller legger det bort for oppbevaring.**

1.6. Ekstra advarsler om elektrisk sikkerhet:



FARE!

Risiko for hjertestans!

Produktet og stopperen genererer et elektromagnetisk felt under bruk. Dette elektromagnetiske feltet kan påvirke funksjonaliteten til aktive eller passive medisinske implantater (f.eks. pacemakere), noe som kan føre til alvorlig personskade eller død.

- Rådfør deg med legen din og produsenten av implantatet før du bruker dette produktet.

2. MONTERING



FARE!

Fare for kvelning.

Det er fare for at små barn kan kveles på grunn av plastposen.
→ Hold små barn på avstand når du monterer produktet.

Leveringsprogram [se side 2]:

A 1 x slangeboks	E 3 x skiver
B 1 x veggbrakett	F 1 x munnstykke
C 3 x plugg	G 3 x kranforbindelser
D 3 x skruer	K 1 x batteri, type CR 2032 3 V
H 1 x batterilader art. 14900	J 1 x systembatteri art. 14903

H og J er ikke inkludert i art. 18640-55, 18642-55, 18645-55, 18647-55

2.1. Montering av slangeboksen på vegg:



ADVARSEL!

Skade ved bruk av feil skruer og plugg.

Bruk av feil skruer og plugg kan føre til at produktet faller.
→ Bruk bare medfølgende skruer og plugg til betongvegger (gips opptil 1 cm). For en annen vegg (for eksempel trevegger eller solid murverk) må det brukes passende skruer og plugg. **Ikke** bruk de medfølgende skruene og pluggene på en annen vegg. Kontakt GARDENA service hvis du har spørsmål.



FORSIKTIG!

Klemfare mellom produktet og holderen.

Enheden kan svinges 180°. Kroppsdeler som kommer i klem mellom produktet og braketten, kan bli skadet.
→ Ikke strekk deg mellom produktet og braketten. Kontroller at det ikke er andre personer i området der produktet monteres.

2.1.1 Velge monteringssted:

- Velg et monteringssted der slangeboksen er utilgjengelig for barn.
- Velg et sted der vann ikke kan komme inn i huset dersom slangen skulle være defekt.
- Velg et monteringssted som er beskyttet mot direkte sollys.
- Velg en solid vegg som tåler vekten til slangeboksen.
- Velg en flat vegg for å hindre at slangeboksen faller ned.

- Velg en fast overflate for å sikre at du har godt fotfeste under installasjonen.

2.1.2 Kontakt GARDENA service hvis du har spørsmål.Slik monterer du veggbraketten [Fig. A1–A5]:

1. Løsne låseskruen og trekk slangeboksen **A** ut av veggbraketten **B**.
2. Tegn tre borehull ved hjelp av veggbrakett **B** og et vater.
3. Bor de tre borehullene i veggen med et 8 mm bor.Sett inn tre veggplugg **C** i de tre hullene.
4. Skru fast veggbraketten på veggen med tre skruer **D** (skrunøkkel 10 mm) og tre skiver **E**.

2.1.3 Montere slangeboksen på veggbraketten [Fig. A6]:

ADVARSEL!

Skader som følge av at produktet faller ned

Feil montering kan føre til at produktet faller ned og skader mennesker og dyr under det.

- Hold barn og kjæledyr unna under montering. Veggbraketten må bare brukes til å henge opp slangeboksen.

1. Sørg for at du har godt fotfeste og bær slangeboksen **A** så tett inntil kroppen som mulig.
2. Ikke strekk deg mellom slangeboksen **A** og veggbraketten **B** under monteringen.
3. Bruk begge hender til å plassere slangeboksen **A** på veggbraketten **B**.
→ Fest slangeboksen **A** med låseskruen.

2.1.4 Koble slangeboksen til kranen [Fig. A7]:

1. Koble munnstykket **F** til slangen.
2. Vri en av de matchende krankoblingene **G** på kranen med klokken.
3. Koble slangekoblingen til krankoblingen **G**.

2.1.5 Slik setter du inn batteriet [Fig. A8–A10]:

ADVARSEL!

-  Fare for kortslutning på grunn av vann som kommer inn i batteriholderen.Hold batteridekselet lukket til enhver tid. Hvis batteridekselet er defekt, må du bytte det umiddelbart før du bruker produktet (Se 5.4. Bytte batteridekselet). Ikke sett inn et batteri hvis batteridekselet er defekt. Ta ut batteriet når du ikke bruker produktet.

1. Åpne batteridekselet ①.
2. Sett inn batteriet i batteriholderen.
3. Lukk batteridekselet til det klikker på plass ②.
4. Kontroller at batteriet er ladet. Se 3.5 DETTE BETYR BATTERILADELAMPENE.

3. BRUK

ADVARSEL!

Støtskader fra skadet veggbrakett.

Skade på veggbraketten kan føre til at produktet faller ned og forårsaker skade på personer og dyr under det.

- Kontroller veggbraketten for skader før du trekker slangen inn og ut. Du må ikke bruke produktet hvis veggbraketten er skadet. Ikke plasser ekstra belastning på veggbraketten. Hold personer (spesielt spedbarn) og kjæledyr borte fra området under slangeboksen.

FORSIKTIG!

Fare for skålding på grunn av oppvarmet vann fra slangen.

- Vannet i slangen kan varmes opp i sterkt sollys.
- Sjekk vanntemperaturen nøye. Ikke sprut vann på folk.

3.1. Forberedelser:

- Produktet skal bare brukes ved temperaturer mellom 0 °C og maksimalt 40 °C.
- Bruk en fuktig klut eller hansker når du holder slangen i sterkt sollys.

- Kontroller produktet for skade.
- Ikke bruk et defekt produkt.
- Hold barn unna produktet.
- Gi folk instruksjoner om hvordan de skal bruke produktet.
- Hvis du har problemer med produktet, kan du se 7. FEILSØKING.

3.2. Bruke stopperen [Fig. C7]:

Stopperen går over i strømsparingsmodus etter ca. 1 time.

- Hvis du vil bruke stopperen, trykker du på knappen på slangeboksen eller trekker slangen litt ut.

3.3. Trekk slangen inn og ut:

⚠ FORSIKTIG!
Risiko for å trekke inn og knuse på grunn av automatisk slangemating!
 → Ikke strekk deg inn i materommet. Hold fingre, hår, klær og gjenstander på avstand fra slangen og materommet. Ikke hold slangen fast når slangen mates inn. Hold barn borte fra produktet.

⚠ FORSIKTIG!
Fare for skade på grunn av ukontrollert slangemating.
 → Ikke la slangen trekkes inn uten tilsyn. Hold barn borte fra slangematingen.

3.3.1 Trekk ut slangen:

1. Hold slangen mellom stopperen og munnstykket.
2. Trekk ut slangen til ønsket lengde.

3.3.2 Trekk inn slangen [Fig. C6]:

Slangen kan trekkes inn ved hjelp av knappen på stopperen eller på slangeboksen.

1. Fjern alle hindringer.
2. Kontroller at slangen ikke sitter fast.
3. Kontroller at slangen kan trekkes tilbake uten mye motstand.
4. Ikke hold slangen fast når slangen mates inn.
5. Trykk kort på knappen på stopperen eller på slangeboksen for å starte slangematingen.
6. Hvis du vil stoppe slangematingen før den er trukket helt inn, trykker du kort på knappen på stopperen eller på slangeboksen.

Slangematingen stopper automatisk når slangen er helt matet inn i slangeboksen.

Merk: For å beskytte deg og produktet reduseres hastigheten på slangematingen ca. 2 m foran slangeboksen.
 → Hvis dette ikke fungerer, kan du se 7. FEILSØKING Treg slangemating fungerer ikke.

3.4. Slik lader du batteriet [Fig. C1, E1]

- Bruk bare en batterilader fra Power for All Alliance, type: AL 1810 CV P4A (art. 14900) eller AL 1830 CV P4A, se 8. Tilbehør/reservedeler.

⚠ ADVARSEL!
Skade forårsaket av feil spenning på strømforsyningen.
 → Du må bare bruke en strømkilde som har samme spenning som batteriladeren.

Den smarte ladeprosessen registrerer batteriets ladestatus automatisk og lader det ved å bruke optimal ladestrøm for batteriets temperatur og spenning.

Dette beskytter batteriet og holder det fulladet når det oppbevares i batteriladeren.

1. Åpne batteridekslet.
2. Trykk på knappen på slangeboksen og fjern batteriet fra batteriholderen.
3. Lukk batteridekslet.
4. Koble batteriladeren til en stikkontakt **J**.
5. Skyv batteriet **H** på batteriladeren **J**.

Merk: Når batteriladelampen  på batteriladeren blinker grønt, betyr det at batteriet lades.

Når batteriladelampen på batteriladeren lyser grønt, betyr det at batteriet er fulladet (Ladevarighet, se 8. TEKNISKE DATA).

6. Kontroller ladestatusen med jevne mellomrom under lading.

7. Når batteri **H** er fulladet, kan batteriet **H** kobles fra batteriladeren **J**.

3.5. Dette betyr batteriladelampene

3.5.1 Batteriladelampe på batteriladeren [Fig. O2]:

Batteriladelampen blinker 



Ladesyklusen signaliseres med at batteriladelampen  blinker.

Merk: Ladesyklusen er kun mulig hvis temperaturen til batteriet ligger innenfor tillatt ladetemperaturområde (0–45 °C).

Batteriladelampen  lyser









Når batteriladelampen  lyser, betyr det at batteriet er fulladet, eller at temperaturen til batteriet ligger utenfor tillatt ladetemperaturområde, og at batteriet derfor ikke kan lades. Batteriet lades så snart det tillatte temperaturområdet er nådd.

Når batteriet ikke er satt inn og batteriladelampen  lyser, betyr det at støpselet er satt i stikkontakten, og at batteriladeren er klar til bruk.

3.5.2 Batteriladelampe på produktet [Fig. B11]:

Når du har startet slangematingen, vises indikatoren for batteriets ladestatus i fem sekunder.

Indikator for batteriets ladestatus	Batteriets ladestatus
 og  lyser grønt	67–100 % ladet
 og  lyser grønt	34–66 % ladet
 lyser grønt	11–33 % ladet
 blinker grønt	0–10 % ladet

- Hvis LED-en  blinker grønt, må batteriet lades.

- Hvis feilindikatoren  lyser eller blinker, kan du se 7. FEILSØKING.

4. VEDLIKEHOLD

⚠ ADVARSEL!

Fare for kortslutning på grunn av vann på batteriet og batteriladeren.

- Ikke bruk vann til rengjøringen. Tørk overflaten og kontaktene på batteriet før du setter det inn i batteriladeren.

4.1. Skifte slangen:

- Slangen må bare skiftes av en GARDENA-servicepartner. Bruk kontaktadressen på baksiden.

4.2. Slik rengjør du slangeboksen:

- Rengjør slangeboksen i batteriholderen med en tørr, ren klut.

4.3. Slik rengjør du batteriet og batteriladeren:

4.3.1 Slik rengjør du batteriet:

- Bruk en myk, ren, tørr børste til å rengjøre ventilasjonsåpningene og kontaktene på batteriet en gang iblant.

4.3.2 Slik rengjør du batteriladeren:

- Bruk en myk, tørr klut til å rengjøre kontaktene og plastdelene.

4.4. Slik skifter du batteridekselet [Fig. D1–D3]:

Krav: Nytt batterideksel, art. 18640-00.600.21

1. Åpne batteridekselet så langt det går.
2. Bruk en skrutrekker til å skyve de to låsekroene innover, og hold dem nede.
3. Åpne batteridekselet til du kan fjerne det.
4. Sett inn det nye batteridekselet, og lukk det til det klikker på plass.

4.5. Slik skifter du batteriet [Fig. B1–B4]:

Når du kjøper produktet, er et batteri av **typen CR 2032 3 V** allerede satt inn i stopperen.



FORSIKTIG!

Fare for eksplosjon og kortslutning fra oppvarmet batteri.

- Beskytt batteriet mot varme, for eksempel mot kontinuerlig sollys og brann. Beskytt batteriet mot smuss, vann og fuktighet.



ADVARSEL!

Hvis du svelger batteriet, kan det føre til indre skader.

- Å svelge CR 2032-batteriet kan føre til skader på indre organer og død på grunn av skadelige kjemiske reaksjoner.
- Oppbevar batteriene utilgjengelig for barn.
- Hvis du eller andre mistenker at noen har svelget et batteri, må du oppsøke lege umiddelbart.

- Hold barn borte fra batteriet.
- Åpne batterirommet mot klokken ved å bruke en mynt eller selve batteriet. Bytt ut det brukte batteriet med et nytt av **typen CR 2032 3 V**.
→ Kontroller at plusstegnet peker mot deg.
- Lukk batterirommet i retning med klokken ved å bruke en mynt eller selve batteriet.
- Oppbevar brukte batterier utilgjengelig for barn.
- Kasser det brukte batteriet på riktig måte, se 11. KASSERING.

4.6. Slik skifter du ut stopperen (hvis den er defekt) [Fig. C1–C7]:

- Hvis du trenger en ny stopper, art. 18640-00.610.00, kan du ringe GARDENA Service (se 10. SERVICE).
- Når du kjøper en ny stopper, er et batteri av **typen CR 2032 3 V** allerede satt inn i stopperen.

4.6.1 Slik fjerner du stopperen fra slangen [Fig. C2–C3]:

- Åpne batteridekslet.
- Fjern batteriet fra batteriholderen.
- Løsne begge skruene fra stopperen.

4.6.2 Fjern stopperen fra slangen. Slik monterer du den nye stopperen på slangen og kobler den til slangeboksen [Fig. C4–C7]:

- Skru den nye stopperen på slangen.
- Trykk på og hold inne knappen på slangeboksen.
- Sett inn batteriet i batteriholderen samtidig, til de fire LED-lampene blinker.
- Slipp nå knappen på slangeboksen.
- Du har 10 sekunder på deg til å trykke kort på knappen på den nye trådløse stopperen.
Stopperen er koblet til slangeboksen. De fire LED-lampene blinker ikke lenger.
- Hvis du vil starte radiomottakeren, klikker du på knappen på slangeboksen.

5. FRAKOBLING OG LAGRING

- Trykkavlast slangen når den ikke er i bruk over lengre tid.
Den veggmonterte slangeboksen kan oppbevares ute i en trykkløs tilstand i vintermånedene.
- Fjern batteriet.
- Oppbevar produktet og batteriet utilgjengelig for barn.
- Tøm slangen helt før slangeboksen lagres.
- La motoren kjøles ned før du oppbevarer slangeboksen.
- Produktet må bare lagres ved temperaturer på 20 °C til +50 °C.

6. FEILSØKING

Problem	Mulig årsak	Løsning
Stopperen virker ikke.	Radiomottakeren er slått av for å spare strøm.	→ Klikk kort på knappen på slangeboksen [Fig. B13], eller trekk ut slangen ca. 50 cm.
	Batteriet er utladet.	→ Skift batteriet, se 4.3 Skift batteriet Skifte batteriet.
	Stopperen er defekt.	→ Ta kontakt med GARDENA Service.
Treg slangemating fungerer ikke.	Slangen er kuttet av, stopperen er flyttet eller batteriet ble ikke satt inn da slangen ble trukket ut. Slangeboksen må konfigurere avstanden til stopperen på nytt.	→ Rull slangen noen meter ut og la den trekkes inn til den stopper.
Slangematingen starter ikke eller stopper.	Slangen er for tung å trekke inn. For eksempel fordi slangen sitter fast.	→ Fjern alle hindringer. Kontroller at slangen ikke sitter fast. Ikke hold slangen fast når slangen mates inn.
Slangematingen starter ikke eller stopper. LED-lampen blinker grønt [Fig. C5].	Batteriet er flatt.	→ Lad batteriet.
Slangematingen starter ikke eller stopper. LED-feilindikatoren lyser rødt [Fig. C5]	Batteriets eller produktets temperatur er utenfor området.	→ Vent til batteriets eller produktets temperatur er mellom 0 og 40 °C igjen.
	Det er vanndråper eller fuktighet mellom batterikontaktene på den veggmonterte slangeboksen.	→ Bruk en tørr klut til å fjerne vanndråper eller fuktighet.
Slangematingen starter ikke eller stopper. LED-feillampen blinker rødt [Fig. C5]	Produktet er defekt.	→ Ta kontakt med GARDENA Service.
Slangematingen starter ikke eller stopper. LED-feilindikatoren lyser ikke [Fig. C5]	Batteriet er ikke satt helt inn i batteriholderen.	→ Sett batteriet helt inn i batteriholderen til du hører at det klikker på plass.
	Batteriet er defekt.	→ Skift batteriet.
	Produktet er defekt.	→ Ta kontakt med GARDENA Service.
Ladesyklus er ikke mulig.	Batteriet er ikke satt (riktig) inn.	→ Koble batteriet til batteriladeren på riktig måte.
	Batterikontaktene er skitne.	→ Rengjør batterikontaktene (f.eks. ved å koble batteriet til og fra flere ganger). Bytt batteriet ved behov.
	Batteriet er defekt	→ Skift batteriet.
Batteriladelampen  lyser ikke [Fig. E1]	Støpselet til batteriladeren er ikke satt (riktig) inn.	→ Sett støpselet helt inn i stikkkontakten.
	Stikkontakt, strømledning eller batterilader er defekt.	→ Kontroller nettspenningen. Om nødvendig må batteriladeren kontrolleres av en autorisert forhandler eller av GARDENA Service.

7. TEKNISKE DATA

Trådløs veggmontert slangeboks	Enhet	Verdi (Art. 18640)	Verdi (Art. 18642)	Verdi (Art. 18645)	Verdi (Art. 18647)
Slange-lengde	m	35	35	40	40
Vekt (uten batteri, veggbrakett, vann)	kg	12,09	12,09	12,74	12,74
Intern SRD (radioantennener med kort rekkevidde)	Enhet	Verdi			
Spenning	V (likestrøm)	3			

Frekvensområde	MHz	868
Maks. transmisjonseffekt	mW	0,3
	dBm	-5
Fri radiorekkevidde (ca.)	m	60
Systembatteri PBA 18 V 2,5 Ah W-B	Enhet	Verdi (art. 14903)
Batterispenning	V (likestrøm)	18
Batterikapasitet	Ah	2,5
Antall celler (litiumion)		5
Egnede batteriladere for POWER FOR ALL-systemet	AL 1810 CV/AL 1815 CV/AL1820 CV/AL 1830 CV/AL 1880 CV	
Batterilader AL 1810 CV P4A	Enhet	Verdi (art. 14900)
Nettspenning	V (AC)	220-240
Nettfrekvens	Hz	50-60
Nominell effekt	W	26
Batteriladespenning	V (likestrøm)	18
Maks. batteriladestrøm	mA	1000
Ladetid for batteri 80 %/97-100 % (ca.)	min.	32 / 45
PBA 18 V 2,0 Ah W-B	min.	40/60
PBA 18 V 2,5 Ah W-B	min.	64/95
PBA 18 V 4,0 Ah W-C		
Tillatt ladetemperaturrområde	°C	0-45
Vekt i henhold til EPTA-prosedyre 01:2014	kg	0,17
Beskyttelsesglass		/II
Egnede batterier for POWER FOR ALL-systemet		PBA 18 V

8. TILBEHØR/RESERVEDELER

GARDENA SYSTEMBATTERI P4A PBA 18 V / 45 P4A PBA 18 V / 72	Batteri for ekstra driftstid eller til utskiftning.	Art. 14903 Art. 14905
GARDENA BATTERILADERE AL 1810 CV P4A AL 1830 CV P4A	Til å lade batteriene i POWER FOR ALL-system PBA 18 V..W-..	Art. 14900 Art. 14901
Stopper	Stopper for automatisk slangemating.	Art. 18640-00.610.00
Batterideksel	Deksel for å beskytte batteriet på slangeboksen.	Art. 18640-00.600.21
Veggbrakett	Veggbrakett for slangeboksen.	Art. 18620-00.600.12

9. SERVICE

Bruk adressen på baksiden.

10.KASSERING

10.1. Slik kasserer du slangeboksen:

(i henhold til EU-direktiv 2012/19/EU/S.I. 2013 nr. 3113):



Produktet må ikke kasserer sammen med vanlig husholdningsavfall. Det må kasserer i samsvar med lokale miljøforordninger.

1. Tøm slangen helt før slangeboksen kasserer.

10.2. Kasser produktet via eller hos den lokale gjenvinningsstasjonen. Slik kasserer du laderen og batteriet:



Laderen og batteriet inneholder litiumion-celler som må kastes atskilt fra vanlig husholdningsavfall ved endt levetid.

Li-ion

1. La litiumion-celle lades ut helt (kontakt GARDENA Service om dette).
2. Sett tape over litiumion-cellekontaktene så de ikke kortsluttes.
3. Kasser litiumion-celle på riktig måte på eller på den lokale gjenvinningsstasjonen.
4. Batteriet må bare kasserer med polen eksponert

pl Bezprzewodowy bęben naścienny PowerRoll XL/PowerRoll XXL

Tłumaczenie oryginalnych instrukcji

1. WSKAZÓWKI BEZPIECZEŃSTWA	85
2. MONTAŻ	86
3. OBSŁUGA	87
4. KONSERWACJA	88
5. ZAKOŃCZENIE UŻYTKOWANIA I PRZECHOWYWANIE	89
6. ROZWIĄZYWANIE PROBLEMÓW	89
7. DANE TECHNICZNE	89
8. AKCESORIA / CZĘŚCI ZAMIENNE	90
9. SERWIS	90
10. UTYLIZACJA	90

1. WSKAZÓWKI BEZPIECZEŃSTWA

1.1. Objasnienie symboli:



→ Należy przeczytać instrukcję obsługi.



→ Nie otwierać bębna na wąż samodzielnie. Naprawy mogą być przeprowadzane wyłącznie przez serwis GARDENA.

1.2. Ogólne wskazówki bezpieczeństwa:

- Należy uważnie przeczytać instrukcję obsługi i zachować ją do wglądu.
- Woda z węża nie nadaje się do picia.
- Jeśli urządzenie nie jest używane, należy wyjąć akumulator.
- Produktu nie wolno używać w atmosferze wybuchowej.
- Produktu nie wolno używać pod wpływem narkotyków, alkoholu lub lekarstw.
- Produkt może być używany tylko w temperaturze od 0°C do 40°C.
- Aby nie doszło do przedostania się wody do zacisków akumulatora, nie wolno dopuszczać do wprowadzania uszkodzonego węża do bębna na wąż.
- Aby nie doszło do przedostania się wody do zacisków akumulatora, pokrywa akumulatora musi być zawsze zamknięta.
- Chronić akumulator i zaciski akumulatora przed wilgocią i deszczem.
- Produktu nie wolno używać podczas deszczu ani w wilgotnym otoczeniu.
- Nie wolno rozpylać wody na bęben na wąż, gdy pokrywa akumulatora jest otwarta.
- Nie wolno rozpylać wody w komorze zasilającej bębna na wąż.
- Podczas zamykania pokrywy akumulatora upewnić się, że zatrzasknęła się prawidłowo i nie jest zablokowana.

1.3. Zastosowanie zgodnie z przeznaczeniem:

Bezprzewodowy bęben naścienny na wąż GARDENA służy do nawadniania roślin i trawników w ogrodach domowych i nieprzeznaczonych do użytku profesjonalnego. Nie służy do użytku w obiektach publicznych, w parkach, na obiektach sportowych, na drogach ani do zastosowań w rolnictwie lub leśnictwie. Bęben na wąż jest przeznaczony wyłącznie do użytku zewnętrznego. Konstrukcja nie jest przystosowana do stałego podłączenia pod ciśnieniem wody domowej. Może służyć wyłącznie do pompowania wody.

1.4. Ostrzeżenia dotyczące bezpieczeństwa dla baterii CR 2032 3V:

- Nie dopuszczać dzieci do kontaktu z baterią.
- Baterii należy używać tylko wtedy, gdy jest sucha.
- Nie wolno używać zmodyfikowanych ani uszkodzonych baterii.
- Baterię należy przechowywać z dala od źródeł ciepła, takich jak grzejniki, świece, piece i otwarty ogień. Kontakt z wysoką temperaturą może spowodować rozwaranie, wyciek lub wybuch baterii.
- Baterię należy utylizować z zaklejonym biegunem, ponieważ pozostawienie go

odsłoniętego może spowodować zwarcie (ryzyko wybuchu i pożaru!).

1.5. Ostrzeżenia dotyczące bezpieczeństwa odnoszące się do akumulatorów i ładowarek:



Zapoznać się ze wszystkimi ostrzeżeniami dotyczącymi bezpieczeństwa i instrukcjami.

Niestosowanie się do ostrzeżeń dotyczących bezpieczeństwa i instrukcji może spowodować porażenie prądem i/lub poważne obrażenia.

Niniejsze zalecenia należy starannie przechowywać. Ładowarki można używać wyłącznie wtedy, gdy użytkownik zna wszystkie jej funkcje i umie je wszystkie obsługiwać lub otrzymał odpowiednie instrukcje.

- **Produktu nie wolno używać w atmosferze wybuchowej.**
- **Należy nadzorować dzieci podczas użytkowania, czyszczenia i konserwacji.** Pozwoli to zagwarantować, że dzieci nie będą bawić się ładowarką.
- Ładować tylko akumulatory systemowe litowo-jonowe POWER FOR ALL typu PBA 18 V. od pojemności 1,5 Ah (mające 5 lub więcej ogniw). Napięcie akumulatora musi być zgodne z napięciem ładowania ładowarki. Nie należy ładować baterii jednorazowych. W przeciwnym razie istnieje ryzyko pożaru i eksplozji.
- Nie wolno wystawiać ładowarki na działanie deszczu ani wilgoci. Przedostanie się wody do maszyny zwiększa ryzyko porażenia prądem.
- **Ładowarka musi być utrzymywana w czystości.** Brud stwarza ryzyko porażenia prądem.
- **Przed użyciem należy zawsze sprawdzić ładowarkę, kabel i wtyczkę.** W przypadku stwierdzenia jakichkolwiek uszkodzeń **nie wolno używać ładowarki. Nie wolno ładowarki otwierać samodzielnie. Wszelkie naprawy muszą być wykonywane wyłącznie przez wykwalifikowany personel, używający wyłącznie oryginalnych części zamiennych.** Uszkodzone ładowarki, kable i wtyczki zwiększają ryzyko porażenia prądem elektrycznym.
- **Nie wolno używać ładowarki na powierzchniach łatwo palnych (np. papierze, tkaninach itp.) ani w środowiskach łatwopalnych.** Ze względu na nagrzewanie się ładowarki podczas ładowania istnieje niebezpieczeństwo pożaru.
- Jeśli przewód łączący wymaga wymiany, wymiany musi dokonać firma GARDENA lub autoryzowane centrum serwisowe maszyn GARDENA, aby uniknąć zagrożeń dla bezpieczeństwa.
- Nie używać produktu podczas ładowania.
- **Niniejsze ostrzeżenia dotyczące bezpieczeństwa dotyczą tylko akumulatorów systemowych litowo-jonowych POWER FOR ALL PBA 18 V.**
- **Akumulator może być używany wyłącznie z produktami zgodnymi z systemem POWER FOR ALL.** Jest to jedyny sposób ochrony akumulatora przed niebezpiecznym przeciążeniem.
- **Do ładowania akumulatorów należy używać wyłącznie ładowarek zalecanych przez producenta.** Ładowarka przystosowana do obsługi określonego rodzaju akumulatorów może wywołać pożar, gdy współpracuje z innym akumulatorem.
- **Akumulator jest dostarczany w stanie częściowo naładowany.** Aby uzyskać pełną pojemność akumulatora, należy go całkowicie naładować za pomocą ładowarki przed użyciem produktu po raz pierwszy. **Akumulatory przechowywać w miejscu niedostępnym dla dzieci.**
- **Nie wolno otwierać akumulatora.** Istnieje niebezpieczeństwo zwarcia.
- **Jeśli akumulator jest uszkodzony lub używany nieprawidłowo, mogą wydostać się z niego opary. Akumulator może się zapalić lub eksplodować.** Upewnij się, że w miejscu pracy zapewniona jest dobra wentylacja. W razie wystąpienia jakichkolwiek dolegliwości należy skonsultować się z lekarzem. Opary mogą spowodować podrażnienie układu oddechowego.
- **Nieprawidłowe użytkowanie lub uszkodzenie akumulatora może spowodować wydostanie się z niego łatwopalnej cieczy. W takim przypadku nie wolno dopuścić do kontaktu. W razie przypadkowego kontaktu splukać substancję wodą. W przypadku przedostania się cieczy do oczu należy niezwłocznie skorzystać z dodatkowej pomocy medycznej.** Ciecz wyciekająca z akumulatora może spowodować podrażnienie skóry lub oparzenia.
- **Jeśli akumulator jest uszkodzony, może dojść do wycieku cieczy i zamoczenia sąsiadujących obiektów. Sprawdzić elementy, które zostały narażone.** Oczyszczyć je, w razie potrzeby wymienić.
- **Uważać, aby nie doszło do zwarcia akumulatora. Kiedy akumulator nie jest używany, należy przechowywać go z dala od takich przedmiotów, takich jak spinacze do papieru, monety, klucze, gwoździe i śruby oraz innych niewielkich metalowych przedmiotów, które mogłyby zewrzeć zaciski akumulatora.** Zwarcie między zaciskami akumulatora może spowodować oparzenia lub pożar.
- **Po użyciu akumulatora zaciski mogą być gorące. Podczas wyjmowania akumulatora należy pamiętać, że zaciski mogą być gorące.**
- **Akumulator może zostać uszkodzony przez ostro zakończone elementy, takie jak gwoździe lub wkrętki, albo przez wywieraną z zewnątrz siłę.** Może wystąpić zwarcie wewnętrzne, które spowoduje przepalenie, zadymienie, wybuch lub przegrzanie akumulatora.
- **Pod żadnym pozorem nie wolno serwisować uszkodzonych akumulatorów.** Wszystkie czynności konserwacyjne związane z akumulatorami muszą być wykonywane wyłącznie przez producenta lub autoryzowane centra serwisowe.
- **Chronić akumulator przed wysoką temperaturą, narażeniem na długie działanie intensywnego światła słonecznego oraz ogniem, brudem, wodą i wilgocią. Istnieje ryzyko wybuchu lub zwarcia.**
 - Pokrywa akumulatora musi być zawsze zamknięta.
 - Przed użyciem urządzenia należy niezwłocznie wymienić niesprawną pokrywę akumulatora, patrz 5.4 Wymiana pokrywy akumulatora.
 - Nie wkładać akumulatora, jeśli pokrywa akumulatora jest uszkodzona.
- **Akumulator należy eksploatować i przechowywać w temperaturze otoczenia od -20°C do +50°C.** Np. latem nie pozostawiać akumulatora w samochodzie. W temperaturach < 0°C wydajność może być ograniczona, w zależności od urządzenia.

- **Akumulator należy ładować wyłącznie w temperaturze otoczenia od 0°C do +45°C.** Ładowanie poza dozwolonym zakresem temperatury może spowodować uszkodzenie akumulatora i zwiększyć ryzyko pożaru.
- **Po użyciu odczekać co najmniej 30 minut, aby akumulator schłodził się przed ponownym naładowaniem lub pozostawieniem do przechowywania.**

1.6. Dodatkowe ostrzeżenia dotyczące bezpieczeństwa elektrycznego:



OSTRZEŻENIE!

Ryzyko zatrzymania krążenia!

Urządzenie i ogranicznik radiowy wytwarzają podczas pracy pole elektromagnetyczne. To pole elektromagnetyczne może wpływać na działanie aktywnych lub pasywnych implantów medycznych (np. rozruszników serca), co może prowadzić do poważnych obrażeń lub śmierci.

- Przed użyciem tego produktu należy skonsultować się z lekarzem i producentem implantu.

2. MONTAŻ



OSTRZEŻENIE!

Ryzyko uduszenia.

Małe dzieci mogą zadławić się torebką polietylenową.

- Małe dzieci nie mogą przebywać w pobliżu miejsca, w którym odbywa się montaż.

Zakres dostawy [patrz strona 2]:

A	1x bęben na wąż	E	3x podkładki
B	1x uchwyt naścienny	F	1x dysza
C	3x kolek	G	3x przyłącze kranowe
D	3x śruba	K	1x bateria typu CR 2032 3 V
H	1x ładowarka akumulatora, art. 14900	J	1x akumulator systemowy, art. 14903

Pozycje H i J nie wchodzi w skład zestawu 18640-55, 18642-55, 18645-55, 18647-55

2.1. Montaż bębna naściennego na wąż:



UWAGA!

Uszkodzenia spowodowane użyciem nieprawidłowych śrub i kołków.

Użycie nieprawidłowych śrub i kołków może spowodować upadek produktu.

- Dostarczone śruby i kołki należy mocować wyłącznie w ścianach betonowych (tynk do 1 cm). W przypadku innych ścian (np. drewnianych lub z pełnych bloków ściennych) należy użyć odpowiednich śrub i kołków. Dostarczonych śrub i kołków **nie wolno** używać w innej ścianie. W razie pytań prosimy o kontakt z serwisem GARDENA.



UWAGA!

Ryzyko zmiążdżenia między produktem a uchwytem.

Urządzenie można obracać o 180°. Części ciała, które znajdują się między produktem a uchwytem, mogą ulec zranieniom.

- Nie wkładać rąk między urządzenie a uchwyt. Upewnij się, że w obszarze, w którym może poruszać się urządzenie, nie ma innych osób.

2.1.1 Wybór miejsca montażu:

- Wybrać miejsce montażu, w którym bęben na wąż będzie niedostępny dla dzieci.
- Wybrać miejsce, które zapewni, że w razie uszkodzenia węża woda nie dostanie się do domu.
- Wybrać miejsce montażu chronione przed bezpośrednim światłem słonecznym.
- Wybrać solidną ścianę, która utrzyma ciężar bębna naściennego na wąż.
- Wybrać płaską ścianę, aby nie doszło do upadku bębna naściennego na wąż.
- Wybrać twardą powierzchnię, aby zapewnić bezpieczne oparcie stóp podczas instalacji.
- W razie pytań prosimy o kontakt z serwisem GARDENA.

2.1.2 Montaż uchwyty naściennego [rys. A1–A5]:

1. Poluzować śrubę zabezpieczającą i wyciągnąć bęben na wąż **A** z uchwyty naściennego **B**.
2. Przy użyciu uchwyty naściennego **B** i poziomnicy zaznaczyć 3 otwory.
3. Wywiercić w ścianie 3 otwory wiertłem o średnicy 8 mm.
4. Włożyć 3 kołki ścienne **C** do 3 otworów.
5. Zamocować uchwyty naścienny do ściany za pomocą 3 śrub **D** (rozmiar klucza 10 mm) i 3 podkładek **E**.

2.1.3 Montaż bębna na wąż na uchwycie naściennym [rys. A6]:

UWAGA!

Obrażenia spowodowane uderzeniem przy upadku produktu

Nieprawidłowy montaż może spowodować upadek produktu, w wyniku czego osoby lub zwierzęta znajdujące się pod produktem mogą odnieść obrażenia.

→ Podczas montażu małe dzieci i zwierzęta domowe nie mogą znajdować się w pobliżu. Uchwyt naścienny służy wyłącznie do zawieszania bębna naściennego na wąż.

1. Upewnić się, że stopy mają pewne oparcie na stabilnym podłożu. Bęben na wąż **A** przenosić jak najbliżej ciała.
2. Podczas montażu nie wkładać rąk między bęben na wąż **A** i uchwyty naścienny **B**.
3. Obiema rękami umieścić bęben na wąż **A** na uchwycie naściennym **B**.
→ Zamocować bęben na wąż **A** za pomocą śruby blokującej.

2.1.4 Podłączanie bębna na wąż do kranu [rys. A7]:

1. Podłączyć dyszę **F** do węża.
2. Przykręcić pasujące przyłącze kranowe **G**, do kranu obracając w prawo.
3. Podłączyć wąż łączący do przyłącza kranowego **G**.

2.1.5 Wkładanie akumulatora [rys. A8–A10]:

UWAGA!

→ Ryzyko zwarcia z powodu przedostania się wody do uchwyty akumulatora. Pokrywa akumulatora musi być zawsze zamknięta. Przed użyciem produktu należy niezwłocznie wymienić uszkodzoną pokrywę akumulatora (patrz 5.4. Wymiana pokrywy akumulatora). Nie wkładać akumulatora, jeśli pokrywa akumulatora jest uszkodzona. Jeśli urządzenie nie jest używane, należy wyjąć akumulator.

1. Otworzyć pokrywę akumulatora ①.
2. Włożyć akumulator do uchwyty akumulatora.
3. Zamknąć pokrywę akumulatora, aż zatrzaśnie się w prawidłowym położeniu ②.
4. Sprawdzić, czy akumulator jest naładowany, patrz 3.5 CO OZNACZAJĄ WSKAŹNIKI STANU NAŁADOWANIA AKUMULATORA.

3. OBSŁUGA

UWAGA!

Obrażenia spowodowane w wyniku uszkodzenia uchwyty naściennego.

Uszkodzenie uchwyty naściennego może spowodować upadek produktu, w wyniku czego osoby lub zwierzęta znajdujące się pod produktem mogą odnieść obrażenia.

→ Przed wciągnięciem i wyciągnięciem węża należy sprawdzić, czy uchwyty naścienny nie jest uszkodzony. W przypadku uszkodzenia uchwyty naściennego nie wolno używać produktu. Nie wolno dodatkowo obciążać uchwyty naściennego innymi przedmiotami. Osoby (zwłaszcza niemowlęta) i zwierzęta domowe nie mogą znajdować się w pobliżu obszaru pod bębniem na wąż.

UWAGA!

Ryzyko oparzenia spowodowanego nagraniem się wody z wężu.

Silne światło słoneczne może spowodować nagrzanie się wody w wężu.

→ Ostrożnie sprawdzić temperaturę wody. Nie spryskiwać wodą ludzi ani zwierząt.

3.1. Przygotowanie:

- Produkt należy użytkować wyłącznie w temperaturze od 0°C do maksymalnie 40°C.
- Przy silnym świetle słonecznym do chwytania węża używać wilgotnej szmatki lub rękawic.
- Sprawdzić produkt pod kątem uszkodzeń.
- Nie należy używać uszkodzonego produktu.
- Nie dopuszczać dzieci do produktu.
- Poinstruować innych, jak należy obsługiwać produkt.
- W przypadku problemów z produktem patrz 7. ROZWIĄZYWANIE PROBLEMÓW.

3.2. Obsługa ogranicznika radiowego [rys. C7]:

Ogranicznik radiowy przełącza się w tryb oszczędzania energii po upływie około 1 godz.

→ Aby uruchomić ogranicznik radiowy, nacisnąć przycisk na bębniem na wąż lub lekko wyciągnąć wąż.

3.3. Wciąganie i wyciąganie węża:

UWAGA!

Ryzyko wciągnięcia i zgniecenia z powodu działania układu automatycznego przesuwu węża!

→ Nie wkładać rąk do komory podajnika. Nie zbliżać palców, włosów, odzieży ani przedmiotów do węża i komory podajnika. Nie trzymać mocno węża, gdy jest wciągany. Dzieci nie mogą zbliżać się do produktu.

UWAGA!

Niebezpieczeństwo obrażeń spowodowanych niekontrolowanym przesuwem węża.

→ Nie wolno dopuszczać do wciągania węża bez nadzoru. Dzieci nie mogą zbliżać się do przesuwającego się węża.

3.3.1 Wyciąganie węża:

1. Przytrzymać wąż między ogranicznikiem radiowym a dyszą.
2. Wyciągnąć wąż na wymaganą długość.

3.3.2 Wciąganie węża [rys. C6]:

1. Wąż można wciągnąć za pomocą przycisku na ograniczniku radiowym lub na bębniem na wąż. Usunąć wszelkie przeszkody.
2. Upewnić się, że wąż nie jest zablokowany.
3. Upewnić się, że wąż może być wciągnięty bez większego oporu.
4. Nie trzymać mocno węża, gdy jest wciągany.
5. Aby uruchomić układ przesuwu węża, krótko nacisnąć przycisk na ograniczniku radiowym lub na bębniem na wąż.
6. Aby wcześniej zatrzymać przesuw węża, krótko nacisnąć przycisk na ograniczniku radiowym lub na bębniem na wąż.

Układ przesuwu węża zatrzymuje się automatycznie po całkowitym wprowadzeniu węża do bębna na wąż.

Uwaga: W celu ochrony użytkownika i produktu prędkość przesuwu węża zmniejsza się, gdy koniec węża znajduje się w odległości około 2 m przed bębniem na wąż. Jeśli to nie działa, patrz 7. ROZWIĄZYWANIE PROBLEMÓW. Funkcja powolnego przesuwu węża nie działa.

3.4. Ładowanie akumulatora [rys. C1, E1]

→ Używać tylko ładowarki Power For All Alliance, typ: AL 1810 CV P4A (art. 14900) lub AL 1830 CV P4A, patrz 8. Akcesoria / części zamienne.



UWAGA!

Uszkodzenia spowodowane nieprawidłowym napięciem źródła zasilania.

→ Można korzystać wyłącznie ze źródła zasilania, którego napięcie odpowiada napięciu ładowarki.

Inteligentny proces ładowania automatycznie wykrywa stan naładowania akumulatora i ładuje akumulator przy użyciu optymalnego prądu ładowania, dostosowanego do temperatury akumulatora i napięcia akumulatora.

Chroni to akumulator i utrzymuje go w stanie pełnego naładowania podczas przechowywania w ładowarce.

1. Otworzyć pokrywę akumulatora.
2. Nacisnąć przycisk na bębnie na wąż i wyjąć akumulator z uchwytu akumulatora.
3. Zamknąć klapę akumulatora.
4. Podłączyć ładowarkę do gniazda zasilania **J**.
5. Wsunąć akumulator **H** do ładowarki **J**.

Uwaga: Miganie wskaźnika stanu naładowania  na ładowarce na zielono oznacza, że akumulator jest ładowany.

Stale świecenie wskaźnika stanu naładowania  na ładowarce na zielono oznacza, że akumulator jest całkowicie naładowany (czas ładowania, patrz 8. DANE TECHNICZNE).

6. Podczas ładowania należy regularnie sprawdzać stan naładowania.
7. Gdy akumulator **H** jest w pełni naładowany, można odłączyć akumulator **H** od ładowarki **J**.

3.5. Co oznaczają wskaźniki stanu naładowania akumulatora

3.5.1 Wskaźnik stanu naładowania akumulatora na ładowarce [rys. O2]:

Miganie wskaźnika stanu naładowania 

Proces ładowania jest sygnalizowany miganiem wskaźnika stanu naładowania 

Uwaga: Proces ładowania jest możliwy tylko wtedy, gdy temperatura akumulatora mieści się w dopuszczalnym zakresie temperatur ładowania (0–45°C).



Stale świecenie wskaźnika stanu naładowania 

Stale świecenie wskaźnika stanu naładowania  informuje o całkowitym naładowaniu akumulatora lub sygnalizuje, że temperatura akumulatora wykracza poza dopuszczalny zakres temperatury ładowania, przez co akumulator nie może być ładowany. Gdy temperatura powróci do dopuszczalnego zakresu, akumulator będzie ładowany.

Jeśli akumulator nie jest podłączony, stale świecenie wskaźnika stanu naładowania  sygnalizuje, że wtyczka przewodu sieciowego jest umieszczona w gniazdku i ładowarka jest gotowa do pracy.



3.5.2 Wskaźnik stanu naładowania akumulatora na urządzeniu [rys. B11]:

Po uruchomieniu układu przesuwu węża przez 5 sekund wyświetlany jest wskaźnik stanu naładowania akumulatora.

Wskaźnik stanu naładowania akumulatora

Poziom naładowania akumulatora

   świecą na zielono

Naładowany w 67–100%

  świecą na zielono

Naładowany w 34–66%

 świeci na zielono

Naładowany w 11–33%

 miga na zielono

Naładowany w 0–10%

→ Jeśli dioda  miga na zielono, akumulator musi zostać naładowany.

→ Jeśli dioda błędu  świeci lub miga, patrz 7. ROZWIĄZYWANIE PROBLEMÓW.

4. KONSERWACJA



UWAGA!

Ryzyko zwarcia z powodu obecności wody na powierzchni akumulatora i ładowarki.

→ Do czyszczenia nie wolno używać wody. Przed włożeniem akumulatora do ładowarki należy osuszyć jego powierzchnię i zaciski.

4.1. Wymiana węża:

→ Wąż może wymieniać wyłącznie partner serwisowy firmy GARDENA. Adres kontaktowy jest podany na końcu instrukcji.

4.2. Czyszczenie bębna na wąż:

→ Oczyszczyć bęben na wąż w uchwycie akumulatora suchą, czystą szmatką.

4.3. Czyszczenie akumulatora i ładowarki:

4.3.1 Czyszczenie akumulatora:

→ Od czasu do czasu oczyścić otwory wentylacyjne i zaciski akumulatora miękką, czystą i suchą szcztotką.

4.3.2 Czyszczenie ładowarki:

→ Do czyszczenia zacisków i elementów plastikowych należy używać miękkiej, suchej szmatki.

4.4. Wymiana pokrywy akumulatora [rys. D1–D3]:

Wymagane: Nowa pokrywa akumulatora, art. 18640-00.600.21

1. Otworzyć pokrywę akumulatora do końca zakresu ruchu.
2. Za pomocą wkrętaka wcisnąć dwa zaczepy blokujące do wewnątrz i przytrzymać je w tym położeniu.
3. Otworzyć pokrywę akumulatora na tyle, aby można było ją wyjąć.
4. Założyć nową pokrywę akumulatora i zamknąć, aż zatrzaśnie się we właściwym położeniu.

4.5. Wymiana baterii [rys. B1–B4]:

Przy zakupie produktu bateria typu CR 2032 3 V jest już włożona do ogranicznika radiowego.



UWAGA!

Ryzyko wybuchu i zwarcia w wyniku nagrzania się baterii.

→ Chronić baterię przed wysoką temperaturą, np. przed ciągłym oddziaływaniem światła słonecznego i ogniem. Chronić baterię przed brudem, wodą i wilgocią.



UWAGA!

Połknięcie baterii może spowodować obrażenia wewnętrzne.

Połknięcie baterii CR 2032 może spowodować uszkodzenie narządów i śmierć na skutek szkodliwych reakcji chemicznych.

→ Przechowywać baterie w miejscu niedostępnym dla dzieci.

→ W przypadku podejrzenia połknięcia baterii należy niezwłocznie zasięgnąć porady lekarza.

1. Nie dopuszczać dzieci do kontaktu z baterią.
2. Otworzyć komorę baterii, przekręcając w lewo za pomocą monety lub samej baterii. Wymienić zużytą baterię na nową **typu CR 2032 3 V**.
→ Upewnić się, że znacznik bieguna dodatniego jest skierowany w stronę użytkownika.
3. Zamknąć komorę baterii, przekręcając w prawo za pomocą monety lub samej baterii.
4. Zużyte baterie przechowywać w miejscu niedostępnym dla dzieci.
5. Zużytą baterię należy zutylizować we właściwy sposób, patrz 11. UTYLIZACJA.

4.6. Wymiana ogranicznika radiowego (jeśli jest uszkodzony) [rys. C1–C7]:

→ W celu zamówienia nowego ogranicznika radiowego, art. 18640-00.610.00, należy skontaktować się z serwisem GARDENA (patrz 10. SERWIS).

→ W nowo zakupionym ograniczniku radiowym **bateria typu CR 2032 3 V** jest już włożona do ogranicznika radiowego.

4.6.1 Zdejmowanie ogranicznika radiowego z węża [rys. C2–C3]:

1. Otworzyć pokrywę akumulatora.
2. Wymontować akumulator z uchwytu.

- Poluzować obie śruby ogranicznika radiowego.

4.6.2 Odcłączyć ogranicznik radiowy od węża. Montaż nowego ogranicznika radiowego na wężu i podłączanie do bębna na wąż [rys. C4–C7]:

- Przykręcić nowy ogranicznik radiowy do węża.
- Nacisnąć i przytrzymać przycisk na bębnie na wąż.
- Jednocześnie włożyć akumulator do uchwytu akumulatora, aż 4 diody zaczną migać.
- Zwolnić przycisk na bębnie na wąż.
- W ciągu 10 sekund krótko nacisnąć przycisk na nowym ograniczniku bezprzewodowym.
Ogranicznik radiowy jest połączony z bębniem na wąż. 4 diody już nie migają.
- Aby uruchomić odbiornik radiowy, należy kliknąć przycisk na bębnie na wąż.

5. ZAKOŃCZENIE UŻYTKOWANIA I PRZECHOWYWANIE

- Opróżnić wąż, jeśli nie będzie używany przez dłuższy czas.
Bęben naścienny może być przechowywany w miesiącach zimowych na zewnątrz, jeżeli wąż jest opróżniony.
- Wyjąć akumulator.
- Produkt i akumulator należy przechowywać w miejscu niedostępnym dla dzieci.
- Przed pozostawieniem bębna na wąż na okres przechowywania całkowicie opróżnić wąż.
- Przed pozostawieniem bębna na wąż na okres przechowywania odczekać, aż silnik ostygnie.
- Produkt należy przechowywać wyłącznie w temperaturze -20°C – $+50^{\circ}\text{C}$.

6. ROZWIĄZYWANIE PROBLEMÓW

Problem	Możliwa przyczyna	Rozwiązanie
Ogranicznik radiowy nie działa.	Odbiornik radiowy został wyłączony w celu oszczędzania energii.	→ Krótko kliknąć przycisk na bębnie na wąż [rys. B13] lub wyciągnąć wąż na około 50 cm.
	Akumulator rozładowany.	→ Opis procesu wymiany akumulatora, patrz 4.3 Wymiana akumulatora.
	Ogranicznik radiowy jest uszkodzony.	→ Skontaktować się z serwisem GARDENA.
Funkcja powolnego przesuwu węża nie działa.	Odcięcie węża lub przesunięcie ogranicznika radiowego, albo akumulator nie został włożony podczas wyciągania węża. Bęben na wąż musi ponownie skonfigurować odległość od ogranicznika radiowego.	→ Rozwinąć wąż na kilka metrów i pozwoić, aby został wciągnięty do oporu.
Układ przesuwu węża nie uruchamia się lub zatrzymuje się.	Siła potrzebna do wciągnięcia węża jest zbyt duża. Na przykład z powodu zaciepienia węża.	→ Usunąć wszelkie przeszkody. Upewnić się, że wąż nie jest zablokowany. Nie trzymać mocno węża, gdy jest wciągany.
Układ przesuwu węża nie uruchamia się lub zatrzymuje się. Dioda miga na zielono [rys. C5].	Akumulator jest rozładowany.	→ Naładować akumulator.

Układ przesuwu węża nie uruchamia się lub zatrzymuje się. Dioda błędu świeci na czerwono [rys. C5]	Temperatura akumulatora lub urządzenia poza dopuszczalnym zakresem.	→ Począć, aż temperatura akumulatora lub urządzenia powróci do zakresu od 0° do $+40^{\circ}$.
	Krople wody lub wilgoć między zaciskami akumulatora a bębniem naściennym.	→ Przy użyciu suchej szmatki usunąć krople wody lub wilgoć.
Układ przesuwu węża nie uruchamia się lub zatrzymuje się. Dioda błędu miga na czerwono [rys. C5]	Urządzenie jest uszkodzone.	→ Skontaktować się z serwisem GARDENA.
	Akumulator nie jest prawidłowo umieszczony w uchwycie akumulatora.	→ Włożyć akumulator do uchwytu aż do wycucia oporu. Musi być słyszalne charakterystyczne kliknięcie.
Układ przesuwu węża nie uruchamia się lub zatrzymuje się. Dioda błędu nie świeci [rys. C5]	Akumulator jest uszkodzony.	→ Wymienić akumulator.
	Urządzenie jest uszkodzone.	→ Skontaktować się z serwisem GARDENA.
Nie można przeprowadzić cyklu ładowania.	Akumulator nie jest (prawidłowo) podłączony.	→ Prawidłowo podłączyć akumulator do ładowarki.
	Zaciski akumulatora są zabrudzone.	→ Oczyszczyć zaciski akumulatora (np. poprzez kilkakrotne wsunięcie i wysunięcie akumulatora). W razie potrzeby wymienić akumulator.
Wskaźnik stanu naładowania akumulatora nie świeci [rys. E1]	Akumulator jest uszkodzony	→ Wymienić akumulator.
	Wtyczka przewodu sieciowego ładowarki nie jest (prawidłowo) podłączona.	→ Włożyć wtyczkę przewodu sieciowego do gniazda zasilania.
	Usterka gniazdka, kabla zasilającego lub ładowarki.	→ Sprawdzić napięcie zasilania sieciowego. W razie potrzeby należy zlecić sprawdzenie ładowarki autoryzowanemu monterowi lub serwisowi GARDENA.

7. DANE TECHNICZNE

Bezprzewodowy bęben naścienny na wąż	Jednostka	Wartość (art. 18640)	Wartość (art. 18642)	Wartość (art. 18645)	Wartość (art. 18647)
Długość węża	m	35	35	40	40
Masa (bez akumulatora, uchwytu naściennego, wody)	kg	12,09	12,09	12,74	12,74
Wewnętrzna antena SRD (antena radiowa krótkiego zasięgu)	Jednostka	Wartość			
Napięcie	V(DC)	3			
Zakres częstotliwości	MHz	868			
Maksymalna moc transmisji	mW	0,3			
	dBm	-5			
Zasięg radiowy na wolnym obszarze (około)	m	60			
Akumulator systemowy PBA 18 V 2,5 Ah W-B	Jednostka	Wartość (nr art. 14903)			
Napięcie akumulatora	V (prąd stały)	18			
Pojemność akumulatora	Ah	2,5			
Liczba ogniw (litowo-jonowych)		5			

Odpowiednie ładowarki akumulatorów systemowych POWER FOR ALL	AL 1810 CV/AL 1815 CV/AL1820 CV/AL 1830 CV/AL 1880 CV	
Ładowarka AL 1810 CV P4A	Jednostka	Wartość (nr art. 14900)
Napięcie sieciowe	V (AC)	220 – 240
Częstotliwość sieciowa	Hz	50 – 60
Moc znamionowa	W	26
Napięcie ładowania akumulatora	V (prąd stały)	18
Maks. natężenie prądu ładowania akumulatora	mA	1000
Czas ładowania akumulatora 80%/97–100% (w przybl.) PBA 18 V 2,0 Ah W-B	min.	32/45
PBA 18 V 2,5 Ah W-B	min.	40/60
PBA 18 V 4,0 Ah W-C	min.	64/95
Dopuszczalny zakres temperatury ładowania	°C	0–45
Ciężar podany zgodnie z procedurą EPTA 01:2014	kg	0,17
Stopień ochrony	/II	
Odpowiednie akumulatory systemowe POWER FOR ALL	PBA 18 V	

8. AKCESORIA / CZĘŚCI ZAMIENNE

Akumulator systemowy GARDENA P4A PBA 18 V/45 P4A PBA 18 V/72	Akumulator zapewniający dodatkowy czas pracy lub zamienny.	art. 14903 art. 14905
Ładowarki GARDENA AL 1810 CV P4A AL 1830 CV P4A	Do ładowania akumulatorów systemowych POWER FOR ALL PBA 18 V..W-..	art. 14900 art. 14901
Ogranicznik radiowy	Ogranicznik radiowy układu automatycznego przesuwu węża.	Art. 18640-00.610.00
Pokrywa akumulatora	Pokrywa zabezpieczająca akumulator bębna na wąż.	Art. 18640-00.600.21
Uchwyt naścienny	Uchwyt naścienny do bębna na wąż.	Art. 18620-00.600.12

9. SERWIS

Prosimy o kontakt pod adresami zamieszczonymi na odwrocie.

10. UTYLIZACJA

10.1. Utylizacja bębna na wąż:

(zgodnie z dyrektywą 2012/19/EU/S.I. 2013 nr. 3113):



Produktu nie wolno wyrzucać razem ze zwykłymi odpadami z gospodarstwa domowego. Należy zutylizować go zgodnie z lokalnymi przepisami ochrony środowiska.

1. Przed oddaniem bębna do utylizacji należy całkowicie opróżnić wąż.

10.2. Produkt należy oddać do lokalnego punktu recyklingu. Utylizacja ładowarki i akumulatora:



Ładowarka i akumulator zawierają ogniwa litowo-jonowe, które po zakończeniu eksploatacji muszą zostać zutylizowane oddzielnie od zwykłych odpadów domowych.

Li-ion

1. Całkowicie rozładować ogniwa litowo-jonowe (w tym celu należy skontaktować się z serwisem GARDENA).

2. Zabezpieczyć zaciski ogniwa litowo-jonowego przed zwarcieniem, nakładając na nie taśmę.
3. Ogniwa litowo-jonowe należy utylizować we właściwy sposób, przekazując do lokalnego punktu zbiórki surowców wtórnych.
4. Akumulator należy utylizować wyłącznie z odsłoniętym biegunem.

pt Porta-manguera de Parede Sem Fios PowerRoll XL/PowerRoll XXL

Tradução das instruções originais

1. AVISOS DE SEGURANÇA	90
2. MONTAGEM	91
3. FUNCIONAMENTO	92
4. MANUTENÇÃO	93
5. DESATIVAÇÃO E ARMAZENAMENTO	94
6. RESOLUÇÃO DE PROBLEMAS	94
7. ESPECIFICAÇÕES TÉCNICAS	94
8. ACESSÓRIOS/PEÇAS SOBRESSELENTES	95
9. ASSISTÊNCIA	95
10. ELIMINAÇÃO	95

1. AVISOS DE SEGURANÇA

1.1. Explicação dos símbolos:



→ Leia o manual do utilizador.



→ Não abra o porta-manguera sem ajuda. As reparações só podem ser efetuadas pela assistência GARDENA.

1.2. Avisos gerais de segurança:

- Leia atentamente as instruções de utilização e guarde-as para referência.
- A água da mangueira não é adequada para beber.
- Remova a bateria quando não estiver a utilizar o produto.
- Não utilize o produto em atmosferas explosivas.
- Não utilize o produto se estiver sob a influência de drogas, álcool ou medicação.
- Utilize o produto apenas a uma temperatura entre 0 °C e 40 °C.
- Para evitar a entrada de água nos contactos da bateria, não permita a introdução de uma mangueira danificada no porta-manguera.
- Mantenha sempre a cobertura da bateria fechada para evitar a entrada de água nos contactos da bateria.
- Proteja a bateria e os contactos da bateria contra humidade e chuva.
- Não utilize o produto em condições de chuva ou de humidade.
- Não pulverize o porta-manguera com água quando a cobertura da bateria estiver aberta.
- Não pulverize água no compartimento de recolha do porta-manguera.
- Ao fechar a cobertura da bateria, certifique-se de que esta encaixa no lugar e não está bloqueada.

1.3. Finalidade:

O **Porta-manguera de Parede Sem Fios GARDENA** destina-se a irrigar plantas, relvados e áreas de relva em jardins privados domésticos e não profissionais. O mesmo não deve ser utilizado em instalações públicas, parques, instalações desportivas, estradas ou na agricultura e silvicultura. O porta-manguera é adequado apenas para utilização no exterior. Este não é adequado para ligação permanente sob pressão à ligação de água doméstica. Destina-se apenas ao fornecimento de água.

1.4. Avisos de segurança relativamente à pilha CR 2032:

- Mantenha as crianças afastadas da pilha.
- Utilize a pilha apenas quando estiver seca.
- Não utilize pilhas danificadas ou modificadas.
- Mantenha a pilha afastada de fontes de calor como aquecedores, velas, fogões e chamas abertas. O contacto com o calor pode provocar o rebentamento, fugas ou explosão da pilha.
- Elimine a pilha com os polos tapados com fita adesiva, uma vez que deixá-los expostos pode provocar um curto-circuito (risco de explosão e incêndio).



1.5. Avisos de segurança para baterias e carregadores de bateria:



Leia todos os avisos de segurança e instruções.

O incumprimento dos avisos de segurança e das instruções poderá resultar em choque elétrico, incêndio e/ou ferimentos graves.

Guarde estas instruções num local seguro. Utilize o carregador de bateria apenas se estiver familiarizado com todas as suas funções e conseguir executá-las sem limitações ou tiver recebido instruções adequadas.

- Não utilize o produto em atmosferas explosivas.
- Supervisione as crianças durante a respetiva utilização, limpeza e manutenção. Tal irá garantir que as crianças não brincam com o carregador de bateria.
- Carregue apenas baterias de íões de lítio do tipo do sistema POWER FOR ALL PBA 18 V com uma capacidade de 1,5 Ah ou superior (5 células da bateria ou mais). A tensão da bateria deve corresponder à tensão de carregamento do carregador de bateria. Não carregue baterias não recarregáveis. Caso contrário, existe um risco de incêndio e explosão.
-  Não exponha o carregador de bateria à chuva ou a condições de humidade. A entrada de água numa máquina aumenta o risco de choque elétrico.
- Mantenha o carregador de bateria limpo. A sujidade constitui um risco de choque elétrico.
- Verifique sempre o carregador de bateria, o cabo e a ficha antes da respetiva utilização. Não utilize o carregador de bateria se observar quaisquer danos. Não abra o carregador de bateria sem ajuda; certifique-se de que quaisquer reparações são efetuadas apenas por pessoal qualificado, utilizando apenas peças sobresselentes originais. Carregadores de bateria, cabos e fichas danificados aumentam o risco de choque elétrico.
- Não utilize o carregador de bateria em superfícies facilmente combustíveis (por ex., papel, têxteis, etc.) ou em ambientes combustíveis. Existe um risco de incêndio devido ao aquecimento do carregador de bateria durante o carregamento.
- Se o cabo de ligação precisar de ser substituído, a substituição deve ser efetuada pela GARDENA, ou por um centro de serviço de pós-venda autorizado para máquinas GARDENA, de forma a evitar riscos de segurança.
- Não utilize o produto enquanto este estiver a carregar.
- Estes avisos de segurança aplicam-se apenas a baterias de íões de lítio do sistema POWER FOR ALL PBA 18 V.
- Utilize a bateria apenas com produtos de fabricantes do sistema POWER FOR ALL. Esta é a única forma de proteger a bateria contra uma sobrecarga perigosa.
- Utilize apenas carregadores de bateria recomendados pelo fabricante para carregar as baterias. Um carregador de bateria adequado para um tipo de bateria pode representar um risco de incêndio quando utilizado com outras baterias.
- A bateria é fornecida parcialmente carregada. Para assegurar o desempenho total da bateria, carregue completamente a bateria no carregador de bateria antes da primeira utilização. Mantenha as pilhas fora do alcance de crianças.
- Não abra a bateria. Existe um risco de curto-circuito.
- Poderão ocorrer fugas de vapores se a bateria estiver danificada ou for utilizada incorretamente. A bateria pode arder ou explodir. Certifique-se de que a área está bem ventilada e procure assistência médica caso sinta quaisquer efeitos adversos. Os vapores podem irritar o trato respiratório.
- Se o produto for utilizado incorretamente ou se a bateria estiver danificada, poderá ocorrer a fuga de líquido inflamável da bateria. Evite o contacto com o mesmo. Em caso de contacto accidental, enxague com água. Se o líquido entrar em contacto com os olhos, procure assistência médica adicional. A fuga de fluido da bateria pode causar irritação cutânea ou queimaduras.
- Se a bateria estiver defeituosa, poderá ocorrer a fuga de líquido molhando potencialmente objetos adjacentes. Verifique as peças afetadas. Limpe-as ou substitua-as, se necessário.
- Não provoque um curto-circuito da bateria. Quando a bateria não estiver a ser utilizada, mantenha-a afastada de clips, moedas, chaves, pregos, parafusos ou outros objetos metálicos pequenos que possam fazer uma ligação entre dois terminais. Um curto-circuito entre os contactos da bateria pode provocar queimaduras ou um incêndio.
- Os contactos da bateria podem estar quentes após a utilização. Esteja atento a contactos quentes aquando da remoção da bateria.
- A bateria pode ser danificada por objetos pontiagudos, como um prego ou uma chave de parafusos, ou por força aplicada externamente. Pode ocorrer um curto-circuito interno, provocando a combustão, a libertação de fumos, a explosão ou o sobreaquecimento da bateria.
- Nunca efetue a manutenção de baterias danificadas. Toda a manutenção de baterias deve ser efetuada apenas pelo fabricante ou por centros de serviço de pós-venda autorizados.
-  Proteja a bateria de calor, incluindo uma exposição prolongada a luz solar, fogo, sujidade, água e humidade. Existe um risco de explosão e curto-circuito.
 - Mantenha sempre a cobertura da bateria fechada.
 - Substitua imediatamente uma cobertura da bateria defeituosa antes de utilizar o produto; consulte 5.4 Substituição da cobertura da bateria.
 - Não insira uma bateria se a cobertura da bateria apresentar defeitos.
- Utilize e armazene a bateria apenas a uma temperatura ambiente entre -20 °C e +50 °C. Por exemplo, no verão não deixe a bateria dentro do automóvel. A temperaturas inferiores a 0 °C, o desempenho pode ser reduzido dependendo do dispositivo.
- Carregue a bateria apenas a uma temperatura ambiente entre 0 °C e +45 °C. O carregamento fora do intervalo de temperatura pode danificar a bateria e aumentar o risco de incêndio.
- Após a utilização, permita que a bateria arrefeça durante, pelo menos, 30 minutos antes de carregar ou guardar a mesma.

1.6. Avisos de segurança elétrica adicionais:



PERIGO!

Risco de paragem cardíaca!

O produto e o controlador de fluxo criam um campo eletromagnético durante o funcionamento. Este campo eletromagnético pode afetar a funcionalidade de implantes médicos ativos ou passivos (por exemplo, pacemakers), o que pode resultar em ferimentos graves ou morte.

→ Consulte o seu médico e o fabricante do seu implante antes de utilizar este produto.

2. MONTAGEM



PERIGO!

Risco de asfixia.

Existe um risco de asfixia para crianças pequenas devido ao saco de plástico.

→ Mantenha as crianças afastadas durante a montagem do produto.

Peças fornecidas [consulte a página 2]:

A	1 porta-mangureira	E	3 anilhas
B	1 suporte de parede	F	1 bocal
C	3 buchas	G	3 ligações para torneira
D	3 parafusos	K	1 pilha, tipo CR 2032 3 V
H	1 carregador de bateria, Artigo n.º 14900	J	1 bateria do sistema, Artigo no. 14903

H e J não estão incluídos no Artigo n.º 18640-55, 18642-55, 18645-55, 18647-55

2.1. Montagem do porta-mangureira de parede:



AVISO!

Danos aquando da utilização de parafusos e buchas incorretos.

A utilização de parafusos e buchas incorretos pode resultar na queda do produto.

→ Utilize os parafusos e buchas fornecidos apenas para paredes de betão (gesso até 1 cm). Para outro tipo de parede (como paredes de madeira ou alvenaria sólida), utilize parafusos e buchas adequados. Não utilize os parafusos e buchas fornecidos numa parede diferente. Em caso de dúvidas, contacte a assistência GARDENA.



CUIDADO!

Perigo de esmagamento entre o produto e o suporte.

O produto pode ser rodado 180°. Partes do corpo presas entre o produto e o suporte podem ficar feridas.

→ Não tente alcançar zonas entre o produto e o suporte. Certifique-se de que não se encontram outras pessoas na área do produto.

2.1.1 Seleção do local de montagem:

- Selecione um local de montagem onde o porta-mangureira esteja inacessível a crianças.
- Escolha um local a partir do qual a água de uma mangueira possivelmente defeituosa não possa entrar na habitação.
- Selecione um local de montagem protegido da luz solar direta.
- Escolha uma parede sólida que possa suportar o peso do porta-mangureira de parede.
- Selecione uma parede plana para evitar a queda do porta-mangureira de parede.
- Escolha uma superfície firme para garantir uma base segura durante a instalação.
- Em caso de dúvidas, contacte a assistência GARDENA.

2.1.2 Montagem do suporte de parede [Fig. A1 - A5]:

1. Desaperte o parafuso de bloqueio e puxe o porta-mangureira **A** para fora do suporte de parede **B**.
2. Desenhe 3 furos utilizando o suporte de parede **B** e um nível de bolha.
3. Utilize uma broca de 8 mm para fazer os 3 furos na parede.
4. Insira 3 buchas **C** nos 3 orifícios.
5. Aparafuse o suporte de parede à parede utilizando 3 parafusos **D** (chave de 10 mm) e 3 anilhas **E**.

2.2. Montagem do porta-mangueira no suporte de parede [Fig. A6]:

AVISO!

Ferimentos provocados por impacto causados pela queda do produto

A montagem incorreta pode causar a queda do produto e ferimentos em pessoas e animais nas proximidades.

→ Mantenha bebês e animais de estimação afastados durante a montagem. Utilize o suporte de parede para pendurar apenas o porta-mangueira de parede.

1. Certifique-se de que existe uma base segura e transporte o porta-mangueira **A** o mais perto possível do corpo.
 2. Não tente alcançar zonas entre o porta-mangueira **A** e o suporte de parede **B** durante a instalação.
 3. Com ambas as mãos, coloque o porta-mangueira **A** no suporte de parede **B**.
- Fixe o porta-mangueira **A** com o parafuso de bloqueio.

2.2.1 Ligação do porta-mangueira à torneira [Fig. A7]:

1. Ligue o bocal **F** à mangueira.
2. Efetue movimentos giratórios de uma das ligações para torneira **G** correspondente para a direita na torneira.
3. Ligue a mangueira de ligação à ligação para torneira **G**.

2.2.2 Introdução da bateria [Fig. A8 - A10]:

AVISO!

→ Risco de curto-circuito devido à entrada de água no suporte da bateria. Mantenha sempre a cobertura da bateria fechada. Substitua imediatamente uma cobertura da bateria defeituosa antes de utilizar o produto (consulte 5.4. Substituição da cobertura da bateria). Não insira uma bateria se a cobertura da bateria apresentar defeitos. Remova a bateria quando não estiver a utilizar o produto.

1. Abra a cobertura da bateria ①.
2. Insira a bateria no suporte da bateria.
3. Feche a cobertura da bateria até ouvir um clique ②.
4. Certifique-se de que a bateria está carregada; consulte 3.5 SIGNIFICADO DOS INDICADORES DO CARREGADOR DE BATERIA.

3. FUNCIONAMENTO



AVISO!

Ferimento por impacto do suporte de parede danificado.

Os danos no suporte de parede podem resultar na queda do produto e causar ferimentos a pessoas e animais na proximidade.

→ Verifique se o suporte de parede apresenta danos antes de puxar a mangueira para dentro e para fora. Não utilize o produto se o suporte de parede estiver danificado. Não coloque qualquer carga adicional no suporte de parede. Mantenha as pessoas (especialmente crianças) e os animais de estimação afastados da área sob o porta-mangueira.



AVISO!

Risco de queimaduras devido à água aquecida da mangueira.

A água na mangueira pode aquecer sob forte luz solar.

→ Verifique cuidadosamente a temperatura da água. Não pulverize pessoas com a água.

3.1. Preparação:

- Utilize o produto apenas a temperaturas entre 0 °C e 40 °C, no máximo.
- Utilize um pano húmido ou luvas para segurar a mangueira sob forte luz solar.
- Verifique o produto quanto a danos.
- Não utilize um produto defeituoso.
- Mantenha as crianças afastadas do produto.

- Instrua as pessoas sobre como operar o produto.
- Caso tenha problemas com o produto, consulte 7. RESOLUÇÃO DE PROBLEMAS.

3.2. Utilização do controlador de fluxo [Fig. C7]:

O controlador de fluxo muda para o modo de poupança de energia após aproximadamente 1 hora.

- Para utilizar o controlador de fluxo, prima o botão no porta-mangueira ou puxe ligeiramente a mangueira para fora.

3.3. Puxar a mangueira para dentro e para fora:



CUIDADO!

Risco de aprisionamento e esmagamento devido à recolha automática da mangueira!

- Não tente alcançar zonas no compartimento de recolha. Mantenha os dedos, cabelos, roupas e objetos afastados da mangueira e do compartimento de recolha. Não segure a mangueira firmemente quando a mangueira estiver a ser recolhida. Mantenha as crianças afastadas do produto.



CUIDADO!

Risco de ferimentos devido à recolha descontrolada da mangueira.

- Não permita que a mangueira seja puxada sem supervisão. Mantenha as crianças afastadas da recolha da mangueira.

3.3.1 Puxar a mangueira para fora:

1. Segure a mangueira entre o controlador de fluxo e o bocal.
2. Puxe a mangueira até ao comprimento pretendido.

3.3.2 Recolher a mangueira [Fig. C6]:

1. A mangueira pode ser recolhida utilizando o botão no controlador de fluxo ou no porta-mangueira. Remova todos os obstáculos.
2. Certifique-se de que a mangueira não está presa.
3. Certifique-se de que a mangueira pode ser recolhida sem muita resistência.
4. Não segure a mangueira firmemente quando a mangueira estiver a ser recolhida.
5. Para iniciar a recolha da mangueira, prima brevemente o botão no controlador de fluxo ou no porta-mangueira.
6. Para parar a recolha da mangueira prematuramente, prima brevemente o botão no controlador de fluxo ou no porta-mangueira.

A recolha da mangueira para automaticamente quando a mangueira tiver sido completamente recolhida no porta-mangueira.

Nota: Para sua proteção e para proteção do produto, a velocidade de recolha da mangueira diminui a cerca de 2 m à frente do porta-mangueira. Se tal não se verificar, consulte 7. RESOLUÇÃO DE PROBLEMAS, A recolha lenta da mangueira não funciona.

3.4. Carregamento da bateria [Fig. C1, E1]

- Utilize apenas um carregador de bateria da Power for All Alliance, do tipo: AL 1810 CV P4A (n.º de ref.º 14900) ou AL 1830 CV P4A, consulte 8. Acessórios/peças sobresselentes.



AVISO!

Danos causados por tensão incorreta na fonte de alimentação.

- Utilize uma fonte de alimentação apenas se a respetiva tensão corresponder à tensão do carregador de bateria.

O processo de carregamento inteligente deteta automaticamente o estado de carga da bateria e carrega-a utilizando a corrente de carregamento ideal, dependendo da temperatura da bateria e da tensão da bateria.

Isto protege a bateria e mantém a mesma totalmente carregada quando armazenada no carregador de bateria.

1. Abra a cobertura da bateria.
2. Prima o botão no porta-mangueira e remova a bateria do suporte da bateria.
3. Feche a cobertura da bateria.
4. Ligue o carregador de bateria a uma tomada de alimentação **J**.

5. Faça deslizar a bateria **H** para o carregador de bateria **J**.

Nota: Quando o indicador de carga da bateria no carregador de bateria piscar a verde, significa que a bateria está em carregamento.

Quando o indicador de carga da bateria no carregador de bateria ficar aceso continuamente a verde, a bateria está totalmente carregada (tempo de carregamento; consulte 8. ESPECIFICAÇÕES TÉCNICAS).

6. Verifique o estado de carga em intervalos regulares durante o carregamento.

7. Quando a bateria **H** está totalmente carregada, esta **H** pode ser deslizada do carregador de bateria **J**.

3.5. O que significam os indicadores de carga da bateria

3.5.1 Indicador de carga da bateria no carregador de bateria [Fig. O2]:

Indicador de carga da bateria a piscar



O ciclo de carregamento é assinalado pelo piscar do indicador de carga da bateria

Nota: O ciclo de carregamento só é possível quando a temperatura da bateria se encontra no intervalo de temperatura de carregamento permitido (0 °C a 45 °C).

Indicador de carga da bateria continuamente aceso



O indicador de carga da bateria continuamente aceso assinala que a bateria está totalmente carregada ou que a temperatura da bateria não se encontra no intervalo de temperatura de carregamento permitido e, por isso, não pode ser carregada. Assim que o intervalo de temperatura permitido for atingido, a bateria é carregada.

Sem uma bateria encaixada, o indicador de carga da bateria continuamente aceso indica que a ficha da rede está inserida na tomada de alimentação e que o carregador de bateria está operacional.

3.5.2 Indicador de carga da bateria no produto [Fig. B11]:

Após iniciar a recolha da mangueira, o indicador de estado de carga da bateria é apresentado durante 5 segundos.

Indicador de estado de carga da bateria	Estado de carga da bateria
e acesos a verde	67 - 100% carregada
e acesos a verde	34 - 66% carregada
aceso a verde	11 - 33% carregada
a piscar a verde	0 - 10% carregada

→ Se o LED piscar a verde, significa que a bateria tem de ser carregada.

→ Se o LED de erro se acender ou piscar, consulte 7. RESOLUÇÃO DE PROBLEMAS.

4. MANUTENÇÃO



AVISO!

Risco de curto-circuito devido a água na bateria e no carregador de bateria.

→ Não utilize água para a limpeza. Seque a superfície e os contactos da bateria antes de a inserir no carregador de bateria.

4.1. Substituição da mangueira:

→ A mangueira deve ser substituída apenas por um parceiro de assistência GARDENA. Utilize o endereço de contato no verso.

4.2. Limpeza do porta-mangueira:

→ Limpe o porta-mangueira no suporte da bateria com um pano seco e limpo.

4.3. Limpeza da bateria e do carregador de bateria:

4.3.1 Limpeza da bateria:

→ Utilize uma escova macia, limpa e seca para limpar as ranhuras de ventilação e os contactos da bateria periodicamente.

4.3.2 Limpeza do carregador de bateria:

→ Utilize um pano macio e seco para limpar os contactos e as peças de plástico.

4.4. Substituição da cobertura da bateria [Fig. D1 - D3]:

Necessário: Nova cobertura da bateria, Artigo n.º 18640-00.600.21

1. Abra a cobertura da bateria o máximo possível.
2. Utilize uma chave de parafusos para empurrar os dois ganchos de bloqueio para dentro e mantê-los pressionados.
3. Abra a cobertura da bateria até conseguir removê-la.
4. Insira a nova cobertura da bateria e feche-a até encaixar no lugar.

4.5. Substituição da pilha [Fig. B1 - B4]:

Ao adquirir o produto, já se encontra inserida uma pilha do **tipo CR 2032 3 V** no controlador de fluxo.



CUIDADO!

Risco de explosão e de curto-circuito devido ao aquecimento da bateria.

→ Proteja a bateria do calor, por exemplo, da exposição contínua à luz solar e do fogo. Proteja a bateria de sujidade, água e humidade.



AVISO!

A ingestão da pilha pode provocar ferimentos internos.

A ingestão da pilha CR 2032 pode causar danos nos órgãos e morte devido a reações químicas nocivas.

→ Mantenha as pilhas fora do alcance de crianças.

→ Em caso de suspeita de ingestão de uma pilha, procure assistência médica imediatamente.

1. Mantenha as crianças afastadas da pilha.
2. Abra o compartimento da pilha para a esquerda utilizando uma moeda ou a própria pilha. Substitua a pilha usada por uma nova do **tipo CR 2032 3 V**.
- Certifique-se de que o marcador de polo positivo está na sua direção.
3. Feche o compartimento da pilha para a direita utilizando uma moeda ou a própria pilha.
4. Mantenha as pilhas usadas fora do alcance das crianças.
5. Elimine a pilha usada corretamente; consulte 11. ELIMINAÇÃO.

4.6. Substituição do controlador de fluxo (se defeituoso) [Fig. C1 - C7]:

→ Para um controlador de fluxo novo, Artigo n.º 18640-00.610.00, contacte a Assistência GARDENA (consulte 10. ASSISTÊNCIA).

→ Quando é adquirido um controlador de fluxo novo, já é fornecida uma pilha do **tipo CR 2032 3 V** inserida no mesmo.

4.6.1 Retirar o controlador de fluxo da mangueira [Fig. C2 - C3]:

1. Abra a cobertura da bateria.
2. Remova a bateria do suporte da bateria.
3. Desaperte ambos os parafusos do controlador de fluxo.
4. Remova o controlador de fluxo da mangueira.

4.6.2 Montagem do controlador de fluxo novo na mangueira e ligação ao porta-mangueira [Fig. C4 - C7]:

1. Enrosque o controlador de fluxo novo na mangueira.
2. Prima e mantenha premido o botão no porta-mangueira.
3. Ao mesmo tempo, insira a bateria no suporte da bateria até que os 4 LED pisquem.
4. Solte agora o botão no porta-mangueira.
5. Tem 10 segundos para premir brevemente o botão no novo controlador sem fios.
O controlador de fluxo está acoplado ao porta-mangueira. Os 4 LED já não pisquam.
6. Para iniciar a receção do controlador, clique no botão no porta-mangueira.

5. DESATIVAÇÃO E ARMAZENAMENTO

→ Despressurize a mangueira quando a mesma não estiver a ser utilizada durante longos períodos de tempo.

O porta-mangueira de parede pode ser mantido no exterior num estado despressurizado durante os meses de inverno.

- Remova a bateria.
- Mantenha o produto e a bateria fora do alcance das crianças.
- Esvazie a mangueira na totalidade antes de armazenar o porta-mangueira.
- Deixe o motor arrefecer antes de armazenar o porta-mangueira.
- Armazene o produto apenas a temperaturas entre -20 °C e +50 °C.

6. RESOLUÇÃO DE PROBLEMAS

Problema	Causa possível	Solução
O controlador de fluxo não funciona.	O recetor do controlador desligou-se para poupar energia.	→ Clique brevemente no botão no porta-mangueira [Fig. B13] ou puxe a mangueira para fora aproximadamente 50 cm.
	A pilha está descarregada.	→ Substitua a pilha; consulte 4.3 Substituição da pilha.
	O controlador de fluxo está avariado.	→ Contacte a assistência GARDENA.
A recolha lenta da mangueira não funciona.	Corte da mangueira ou controlador de fluxo movido, ou a bateria não foi inserida quando a mangueira foi puxada para fora. O porta-mangueira tem de reconfigurar a distância até ao controlador de fluxo.	→ Desenrole a mangueira alguns metros e deixe-a ser recolhida até parar.
A recolha da mangueira não arranca ou para.	A força necessária para recolher a mangueira é demasiado elevada. Por exemplo, prendendo a mangueira.	→ Remova todos os obstáculos. Certifique-se de que a mangueira não está presa. Não segure a mangueira firmemente quando a mangueira estiver a ser recolhida.
A recolha da mangueira não arranca ou para. O LED pisca a verde [Fig. C5].	A bateria está descarregada.	→ Carregue a bateria.
A recolha da mangueira não arranca ou para. O LED de erro acende-se a vermelho [Fig. C5]	A temperatura da bateria ou do produto não se encontra no intervalo.	→ Aguarde até que a temperatura da bateria ou do produto esteja novamente entre 0 °C e +40 °C.
	Existem gotas de água ou humidade entre os contactos da bateria e o porta-mangueira de parede.	→ Utilize um pano seco para remover as gotas de água ou a humidade.
A recolha da mangueira não arranca ou para. O LED de erro pisca a vermelho [Fig. C5]	O produto está avariado.	→ Contacte a assistência GARDENA.
	A bateria não está totalmente inserida no suporte da bateria.	→ Introduza totalmente a bateria no suporte da bateria até ouvir um clique.
A recolha da mangueira não arranca ou para. O LED de erro não acende [Fig. C5]	A bateria está com defeito.	→ Substitua a bateria.
	O produto está avariado.	→ Contacte a assistência GARDENA.

Não é possível efetuar o ciclo de carregamento.	A bateria não está (corretamente) ligada.	→ Ligue a bateria ao carregador de bateria corretamente.
	Os contactos da bateria estão sujos.	→ Limpe os contactos da bateria (por ex., ligando e desligando a bateria várias vezes). Se necessário, substitua a bateria.
	A bateria está avariada	→ Substitua a bateria.
O indicador de carga da bateria não está aceso [Fig. E1]	A ficha de rede elétrica do carregador de bateria não está (corretamente) ligada.	→ Introduza totalmente a ficha de rede elétrica na tomada de alimentação.
	A tomada de alimentação, o cabo de rede elétrica ou o carregador de bateria estão defeituosos.	→ Verifique a tensão da rede elétrica. Se necessário, mande verificar o carregador de bateria por um concessionário autorizado ou pela Assistência GARDENA.

7. ESPECIFICAÇÕES TÉCNICAS

Porta-mangueira de Parede Sem Fios	Unidade	Valor (Artigo n.º 18640)	Valor (Artigo n.º 18642)	Valor (Artigo n.º 18645)	Valor (Artigo n.º 18647)
Comprimento da mangueira	m	35	35	40	40
Peso (sem bateria, suporte de parede, água)	kg	12,09	12,09	12,74	12,74
Antenas de rádio de curto alcance (SRD) internas	Unidade	Valor			
Tensão	V (CC)	3			
Gama de frequência	MHz	868			
Potência máxima de transmissão	mW	0,3			
	dBm	-5			
Alcance do rádio em campo aberto (aprox.)	m	60			
Bateria do sistema PBA 18 V 2,5 Ah W-B	Unidade	Valor (Artigo n.º 14903)			
Tensão da bateria	V (DC)	18			
Capacidade da bateria	Ah	2,5			
Número de células (íons de lítio)		5			
Carregadores de bateria adequados para sistema POWER FOR ALL		AL 1810 CV/AL 1815 CV/AL1820 CV/AL 1830 CV/AL 1880 CV			
Carregador de bateria AL 1810 CV P4A	Unidade	Valor (Artigo n.º 14900)			
Tensão máxima	V (CA)	220 - 240			
Frequência de corrente elétrica	Hz	50 - 60			
Potência nominal	W	26			

Tensão de carregamento da bateria	V (CC)	18
Corrente de carregamento máx. da bateria	mA	1000
Tempo de carregamento da bateria, 80%/97 - 100% (aprox.) PBA 18 V 2,0 AH W-B PBA 18 V 2,5 Ah W-B PBA 18 V 4,0 Ah W-C	min.	32/45
	min.	40/60
	min.	64/95
Intervalo de temperatura de carregamento permitido	°C	0 - 45
Peso conforme procedimento EPTA 01:2014	kg	0,17
Classe de proteção		/II
Baterias adequadas para sistema POWER FOR ALL		PBA 18 V

8. ACESSÓRIOS/PEÇAS SOBRESSELENTES

Bateria do sistema GARDENA P4A PBA 18 V/45 P4A PBA 18 V/72	Bateria para tempo de funcionamento adicional ou para substituição.	Artigo n.º 14903 Artigo n.º 14905
Carregadores de bateria GARDENA AL 1810 CV P4A AL 1830 CV P4A	Para carregar baterias do sistema POWER FOR ALL PBA 18V..W-..	Artigo n.º 14900 Artigo n.º 14901
Controlador de fluxo	Controlador de fluxo para recolha automática da mangueira.	Artigo n.º 18640-00.610.00
Cobertura da bateria	Cobertura para proteger a bateria no porta-mangueira.	Artigo n.º 18640-00.600.21
Suporte de parede	Suporte de parede para o porta-mangueira.	Artigo n.º 18620-00.600.12

9. ASSISTÊNCIA

Entre em contacto com o endereço no verso.

10. ELIMINAÇÃO

10.1. Eliminação do porta-mangueira:

(em conformidade com a Diretiva 2012/19/UE/S.I. 2013 N.º 3113):



O produto não deve ser eliminado em conjunto com os resíduos domésticos normais. Deve ser eliminado em conformidade com os regulamentos ambientais locais.

1. Esvazie a mangueira na totalidade antes de eliminar o porta-mangueira.

10.2. Elimine o produto através do centro local de recolha de reciclagem. Eliminação do carregador e da bateria:



O carregador e a bateria contêm células de iões de lítio que devem ser eliminadas separadamente dos resíduos domésticos normais no final da respetiva vida útil.

Li-ion

1. Descarregue totalmente as células de iões de lítio (contacte a Assistência GARDENA sobre este assunto).
2. Certifique-se de que os contactos da célula de iões de lítio não provocam curto-circuito colocando fita sobre os mesmos.
3. Elimine as células de iões de lítio corretamente no ponto de recolha de reciclagem local ou através do mesmo.
4. Elimine a bateria apenas com o polo exposto

ro Tambur de perete pentru furtun, cu baterie, PowerRoll XL/PowerRoll XXL

Traducerea instrucțiunilor originale

1. AVERTISMENTE PRIVIND SIGURANȚA:95
2. ASAMBLAREA.96
3. FUNCȚIONARE97
4. ÎNTREȚINERE98
5. SCOATEREA DIN UZ ȘI DEPOZITAREA98
6. DEPANARE98
7. DATE TEHNICE99
8. ACCESORII/PIESE DE SCHIMB99
9. SERVICE99
10. ELIMINAREA LA DEȘEURI.99

1. AVERTISMENTE PRIVIND SIGURANȚA:

1.1. Descrierea simbolurilor:



→ Citiți manualul operatorului.



→ Nu deschideți caseta furtunului singur. Reparațiile trebuie efectuate de un service GARDENA.

1.2. Avertismente generale privind siguranța:

- Citiți instrucțiunile de utilizare cu atenție și păstrați-le pentru referințe ulterioare.
- Apa din furtun nu este potabilă.
- Scoateți acumulatorul atunci când nu utilizați produsul.
- Nu utilizați produsul în atmosfere explozive.
- Nu utilizați produsul dacă sunteți drogurilor, a alcoolului ori a medicamentelor.
- Utilizați produsul numai la temperaturi între 0 și 40 °C.
- Pentru a împiedica pătrunderea apei la contactele bateriei, nu permiteți intrarea unui furtun deteriorat în tambur.
- Păstrați întotdeauna clapeta bateriei închisă pentru a împiedica pătrunderea apei la contactele bateriei.
- Protejați bateria și contactele de umiditate și ploaie.
- Nu utilizați produsul în ploaie sau în condiții de umezeală.
- Nu pulverizați apă pe tamburul furtunului când clapeta bateriei este deschisă.
- Nu pulverizați apă pe compartimentul de alimentare a tamburului de furtun.
- La închiderea clapetei bateriei, asigurați-vă că se închide cu un clic și nu este blocată.

1.3. Utilizare conform destinației:

Tambur de perete pentru furtun, fără fir GARDENA este destinat irigației plantelor, gazonului și a zonelor cu iarbă în grădini private domestice și non-profesionale. Acesta nu trebuie folosit în locuri publice, parcuri, terenuri de sport, drumuri sau în agricultură și silvicultură. Tamburul pentru furtun este conceput exclusiv pentru utilizarea în exterior. Nu este adecvat pentru racordare permanentă sub presiune, la rețeaua de apă casnică. Este destinat numai pentru pomparea apei.

1.4. Avertismente de siguranță pentru bateria CR 2032:

- Țineți copiii la distanță de acumulator.
- Utilizați bateria numai când este uscată.
- Nu utilizați baterii modificate sau deteriorate.
- Țineți acumulatorul departe de surse de căldură, cum ar fi aeroterme, lumânări, sobe și flăcări deschise. Contactul cu căldura poate duce la spargerea, scurgerea sau explozia acumulatorului.
- Aruncați acumulatorul cu polul sigilat cu bandă adezivă, deoarece lăsarea polului expus poate provoca un scurtcircuit (risc de explozie și incendiu!).

1.5. Avertismente privind siguranța în cazul bateriilor și a încărcătoarelor de baterii:



Citiți toate avertismentele și instrucțiunile privind siguranța.

Nerespectarea avertismentelor și instrucțiunilor de siguranță poate cauza șoc electric, incendii și/sau răniri grave.

Păstrați bine aceste instrucțiuni. Folosiți numai un încărcător ale cărui funcții le cunoașteți și le puteți opera fără limitări sau referitor la care ați fost instruit corespunzător.

- **Nu utilizați produsul în atmosfere explozive.**
- **Supravegheați copiii în timpul utilizării, curățării și întreținerii.** În felul acesta se asigură faptul că nu este posibilă joaca copiilor cu încărcătorul.
- Încărcați numai acumulatori Li-Ion de tipul POWER FOR ALL System PBA 18V de la o capacitate de 1,5 Ah (începând cu 5 celule de acumulator). Tensiunea bateriei trebuie să corespundă cu tensiunea de încărcare a încărcătorului bateriei. Nu încărcați baterii nereîncărcabile. În caz contrar, există risc de incendiu și de explozie.
- Feriți încărcătorul de ploaie sau umiditate. Pătrunderea apei în unealtă va spori pericolul de electrocutare.

pt
ro

- **Păstrați încărcătorul bateriei curat.** Din cauza murdăriei există pericol de electrocutare.
- **Verificați întotdeauna încărcătorul bateriei, cablul și fișa înainte de utilizare. Nu folosiți încărcătorul bateriei dacă observați vreo deteriorare. Nu deschideți încărcătorul, asigurați-vă că toate reparațiile sunt realizate numai de personal calificat, cu piese de schimb originale.** Încărcătoarele de baterii, cablurile și fișele deteriorate cresc riscul de electrocutare.
- **Nu folosiți încărcătorul de baterii pe suprafețe care se aprind ușor (de ex. hârtie, textile etc.) sau în medii combustibile.** Există un risc de incendiu din cauza încălzirii încărcătorului de baterii în timpul funcționării.
- În cazul în care cablul de conectare trebuie înlocuit, înlocuirea se va executa de GARDENA sau de un centru de service autorizat pentru echipamente GARDENA în vederea evitării pericolelor privind siguranța.
- Nu operați produsul pe durata încărcării acestuia.
- **Aceste instrucțiuni de siguranță sunt valabile numai pentru acumulatorii Li-Ion ai POWER FOR ALL Systems PBA 18V.**
- **Folosiți bateriile numai cu produse de la producătorii sistemelor POWER FOR ALL.** Acesta este singurul mod în care puteți proteja bateria împotriva unei suprasarcini periculoase.
- **Folosiți numai încărcătoare de baterii recomandate de producător.** Un încărcător care este adecvat pentru un tip de baterie poate prezenta un risc de incendiu atunci când este utilizat cu o altă baterie.
- **Bateria este livrată încărcată parțial.** Pentru a asigura performanța maximă a bateriei, încărcăți complet bateria în încărcător înainte de prima utilizare. **Păstrați acumuloarele într-o locație inaccesibilă copiilor.**
- **Nu deschideți bateria.** Există riscul de scurtcircuitare.
- **Dacă bateria este deteriorată sau utilizate necorespunzător, există riscul de degajare a vaporilor. Bateria se poate aprinde sau exploda.** Asigurați-vă că zona este bine ventilată și solicitați asistență medicală dacă resimțiți efecte adverse. Vaporii pot irita sistemul respirator.
- **Dacă este utilizată incorect sau dacă este deteriorată, din baterie poate ieși lichid inflamabil. Evitați contactul cu acesta. În caz de contact accidental, clătiți cu apă. Dacă lichidul intră în ochi, solicitați asistență medicală suplimentară.** Lichidul de baterie poate cauza iritarea pielii sau arsuri.
- **Dacă bateria este defectă, lichidul se poate scurge și poate să ude obiectele din jur. Verificați piesele afectate.** Curățați-le sau înlocuiți-le dacă este necesar.
- **Nu scurtcircuitați bateria.** Când bateria nu este utilizată, păstrați-o la distanță de agrafe de birou, monede, chei, cuie, șuruburi sau alte obiecte mici de metal, care pot crea o conexiune între borne. Un scurtcircuit între contactele bateriei poate cauza arsuri sau incendiu.
- **Contactele bateriei pot fi fierbinți după utilizare. Acordați atenție contactelor fierbinți dacă scoateți bateria.**
- **Bateria poate fi deteriorată de obiecte ascuțite, cum ar fi cuie sau șurubelnițe sau de o forță aplicată din exterior.** Se poate produce un scurtcircuit intern, iar bateria poate să ardă, să emită fum, să explodeze sau să se supraîncălzească.
- **Nu reparați niciodată bateriile deteriorate.** Toate lucrările de întreținere a bateriilor trebuie realizate numai de producător sau centrele de service autorizate postvânzare.
-  **Protejați bateria împotriva căldurii, inclusiv împotriva expunerii prelungite la lumină solară, foc, murdărie, apă și umezeală. Există risc de explozie și de scurtcircuit.**
 - Păstrați întotdeauna clapeta bateriei închisă.
 - Înlocuiți o clapetă de baterie defectă imediat, înainte de utilizarea produsului, consultați 5.4 Înlocuirea clapetei bateriei.
 - Nu introduceți o baterie dacă clapeta este defectă.
- **Operați și depozitați acumulatorul numai la o temperatură ambiantă cuprinsă între -20 °C și +50 °C.** Nu lăsați bateria în mașină, de ex. pe durata verii. La temperaturi de < 0°C, performanța poate fi redusă, în funcție de dispozitiv.
- **Încărcați bateria numai la temperatura ambiantă cuprinsă între 0°C și +45°C.** Încărcarea în afara acestui interval poate cauza deteriorarea bateriei și există riscul de incendiu.
- **După utilizare, lăsați acumulatorul să se răcească timp de cel puțin 30 de minute, înaintea încărcării sau depozitării acestuia.**

1.6. Avertismente de siguranță electrică suplimentare:



PERICOL!

Risc de stop cardiac!

Produsul și dispozitivul de oprire radio generează un câmp electromagnetic în timpul funcționării. Acest câmp electromagnetic poate afecta funcționalitatea implanturilor medicale active sau pasive (de exemplu, stimulatoare cardiace), ceea ce poate duce la vătămări grave sau la deces.

→ Adresați-vă medicului dumneavoastră și producătorului implantului dumneavoastră înainte de a utiliza acest produs.

2. ASAMBLAREA



PERICOL!

Risc de sufocare!

Există risc de sufocare pentru copiii mici, din cauza pungii.

→ Copiii mici trebuie ținuti la distanță în timpul asamblării produsului.

Pachetul de livrare [vezi pagina 2]:

A	1x tambur	E	3x șaibe
B	1x consolă de perete	F	1x duză
C	3x dibluri	G	3x racorduri
D	3x șuruburi	K	1x baterie, tip CR 2032 3V
H	1x încărcător de baterii Art. 14900	J	1x acumulator de sistem Art. 14903

H și J nu sunt incluse în art. 18640-55, 18642-55, 18645-55, 18647-55

2.1. Montarea tamburului de perete:



AVERTISMENT!

Deteriorare la utilizarea șuruburilor și diblurilor necorespunzătoare.

Utilizarea șuruburilor și diblurilor necorespunzătoare poate cauza căderea produsului.

- Folosiți șuruburile și diblurile furnizate numai în cazul pereților din beton (ghips de până la 1 cm). În cazul altor tipuri de pereți (cum ar fi din lemn sau cărămidă plină), folosiți șuruburi și dibluri corespunzătoare. **Nu folosiți șuruburile și diblurile furnizate la un alt tip de perete.** Dacă aveți întrebări, contactați service-ul GARDENA.



ATENȚIE!

Pericol de strivire între produs și consolă.

Produsul poate fi pivotat la 180°. Părțile corpului, prinse între produs și consolă, pot fi rănite.

- Nu introduceți mâna între produs și consolă. Asigurați-vă că nu există alte persoane în jurul produsului.

2.1.1 Alegerea locației de montare:

- Alegeți o locație în care tamburul nu este accesibil copiilor.
- Alegeți o locație din care apa dintr-un furtun posibil defect să nu ajungă în casă.
- Alegeți o locație de montare protejată de lumina directă a soarelui.
- Alegeți un perete solid, care poate să susțină greutatea tamburului de perete.
- Alegeți un perete plan pentru a împiedica căderea tamburului.
- Alegeți o suprafață stabilă pentru a asigura o platformă sigură în timpul montării.
- Dacă aveți întrebări, contactați service-ul GARDENA.

2.1.2 Montarea consolei de perete [Fig. A1–A5]:

- Slăbiți șurubul de blocare și trageți tamburul **A** de pe consola de perete **B**.
- Realizați 3 găuri folosind consola de perete **B** și o nivelă cu bule.
- Cu ajutorul unui burghiu de 8 mm realizați 3 găuri în perete.
- Introduceți 3 dibluri de perete **C** în cele 3 găuri.
- Înșurubați consola de perete folosind 3 șuruburi **D** (dimensiune cheie 10 mm) și 3 șaibe **E**.

2.1.3 Montarea tamburului e consola de perete [Fig. A6]:

AVERTISMENT!

Rănire prin impact, cauzată de căderea produsului

Asamblarea necorespunzătoare poate cauza căderea produsului și rănirea persoanelor și animalelor aflate dedesubt.

- Nu lăsați copiii și animalele în apropiere în timpul asamblării. Folosiți consola de perete numai pentru a agăța tamburul de perete.

- Asigurați-vă că solul este stabil și transportați tamburul **A** cât mai aproape de corp.
 - Nu introduceți mâna între tambur **A** și consola de perete **B** în timpul instalării.
 - Ținând cu ambele mâini, așezați tamburul **A** pe consola de perete **B**.
- Asigurați tamburul **A** cu șurubul de blocare.

2.1.4 Conectarea tamburului la robinet [Fig. A7]:

- Conectați duza **F** la furtun.
- Rotiți unul dintre conectorii de robinet potriviți **G** în sensul acelor de ceasornic pe robinet.

3. Conectați racordul furtunului la racordul robinetului **G**.

2.1.5 Introducerea bateriei [Fig. A8-A10]:

AVERTISMENT!

→ Risc de scurtcircuit din cauza apei care pătrunde în suportul bateriei. Păstrați întotdeauna clapeta bateriei închisă. Înlocuiți o clapetă de baterie defectă imediat, înainte de utilizarea produsului (consultați 5.4. Înlocuirea capacului bateriei). Nu introduceți o baterie când capacul este defect. Scoateți acumulatorul atunci când nu utilizați produsul.

1. Deschideți capacul bateriei ①.
2. Introduceți bateria în suport.
3. Închideți corespunzător capacul bateriei ②.
4. Asigurați-vă că bateria este încărcată, consultați 3.5 SEMNIFICAȚIA INDICATORULUI DE ÎNCĂRCARE A BATERIEI.

3. FUNCȚIONARE

AVERTISMENT!

Rănire prin impact din cauza consolei de perete deteriorate!

Deteriorarea consolei de perete poate cauza căderea produsului și rănirea persoanelor și animalelor aflate dedesubt.
→ Verificați consola de perete pentru deteriorări înainte de rularea și derularea furtunului. Nu utilizați produsul dacă consola de perete este deteriorată. Nu așezați nicio încărcătură suplimentară pe consola de perete. Nu permiteți accesul persoanelor (în special a copiilor) și a animalelor în zona de sub consola de perete.

ATENȚIE!

Risc de opărire din cauza apei încălzite în furtun.

Apa din furtun se poate încălzi în lumină solară puternică.
→ Verificați cu grijă temperatura apei. Nu pulverizați apă pe oameni.

3.1. Pregătirea:

- Folosiți produsul numai la temperaturi cuprinse între 0°C și maximum 40°C.
- Folosiți o lavetă umedă sau mănuși pentru a prinde furtunul în soare puternic.
- Verificați dacă produsul este deteriorat.
- Nu utilizați un produs defect.
- Țineți copiii la distanță de produs.
- Instruiți persoanele cu privire la utilizarea produsului.
- Dacă aveți probleme cu produsul, consultați 7. DEPANAREA

3.2. Utilizarea dispozitivului de oprire radio [Fig. C7]:

Dispozitivul de oprire radio comută în mod de economisire a energiei după aprox. 1 oră.

- Pentru a opera dispozitivul de oprire radio, apăsați pe butonul de pe tambur sau trageți ușor în afară furtunul.

3.3. Rularea și derularea furtunului:

ATENȚIE!

Risc de prindere și strivire din cauza derulării automate a furtunului!

→ Nu introduceți mâna în compartimentul de alimentare. Păstrați degetele, părul, îmbrăcămintea și obiectele departe de furtun și compartimentul de alimentare. Nu țineți ferm de furtun când acesta este rulat. Țineți copiii la distanță de produs.

ATENȚIE!

Risc de rănire din cauza rulării necontrolate a furtunului.

→ Nu permiteți tragerea furtunului fără supraveghere. Țineți copiii departe de dispozitivul de alimentare a furtunului.

3.3.1 Derularea furtunului:

1. Țineți furtunul între dispozitivul de oprire radio și duză.
2. Trageți furtunul pe lungimea dorită.

3.3.2 Rularea furtunului [Fig. C6]:

1. Furtunul poate fi adunat folosind butonul de pe dispozitivul de oprire radio sau de pe tambur. Îndepărtați toate obstacolele.
2. Asigurați-vă că furtunul nu este blocat.
3. Asigurați-vă că furtunul poate fi retras fără prea multă rezistență.
4. Nu țineți ferm de furtun când acesta este rulat.
5. Pentru a porni rularea, apăsați pe butonul de pe dispozitivul de oprire radio sau de pe tambur.
6. Pentru a opri prematur rularea furtunului, apăsați scurt pe butonul de pe dispozitivul de oprire radio sau de pe tambur.

Rularea furtunului se oprește automat când furtunul este retras complet în tambur.

Notă: Pentru a vă proteja pe dumneavoastră și produsul, viteza de retragere scade la aproximativ 2 m în fața tamburului. Dacă acest lucru nu funcționează, consultați 7. DEPANARE. Retragerea cu viteză redusă a furtunului nu funcționează.

3.4. Încărcarea bateriei [Fig. C1, E1]

→ Utilizați numai un încărcător de baterii de la Power For All Alliance, tip: AL 1810 CV P4A (art. 14900) sau AL 1830 CV P4A, a se vedea 8. Accesorii/piese de schimb.

AVERTISMENT!

Deteriorare cauzată de tensiune incorectă la sursa de alimentare.

→ Folosiți o sursă de alimentare numai dacă tensiunea acesteia corespunde tensiunii încărcătorului bateriei.

Procesul de încărcare inteligentă detectează automat starea de încărcare a bateriei și o încarcă folosind curentul optim de încărcare, în funcție de temperatura și tensiunea bateriei.

Astfel, bateria este protejată și menținută complet încărcată atunci când este păstrată în încărcătorul de baterii.

1. Deschideți capacul bateriei.
2. Apăsați butonul de pe tambur și scoateți bateria din suport.
3. Închideți capacul bateriei.
4. Conectați încărcătorul de baterii la o priză **J**.
5. Glisați bateria **H** pe încărcătorul bateriei **J**.

Notă: Dacă indicatorul gradului de încărcare al acumulatorului  de pe încărcător luminează verde intermitent, acumulatorul este în curs de încărcare.

Dacă indicatorul gradului de încărcare al acumulatorului de pe încărcător este aprins permanent verde, acumulatorul este complet încărcat (Timp de încărcare, vezi 8. DATE TEHNICE).

6. Verificați periodic starea de încărcare în timpul încărcării.
7. Când bateria **H** este încărcată complet, bateria **H** poate fi deconectată de la încărcător **J**.

3.5. Semnificația indicatorului de încărcare a bateriei

3.5.1 Indicatorul stării de încărcare de pe încărcător [Fig. O2]:

Lumină intermitentă la indicatorul gradului de încărcare al acumulatorului 





Ciclu de încărcare este semnalizat prin aprinderea intermitentă a indicatorului pentru gradul de încărcare al acumulatorului .

Notă: Ciclu de încărcare se poate realiza numai când temperatura bateriei este în intervalul permis pentru încărcare (0-45 °C).

Lumină permanentă la indicatorul gradului de încărcare al acumulatorului 









Lumina permanentă la indicatorul gradului de încărcare al acumulatorului  semnalizează faptul că acumulatorul este încărcat complet sau temperatura acumulatorului este în afara intervalului permis al temperaturii de încărcare și, de aceea, nu poate fi încărcat. Acumulatorul este încărcat de îndată ce se atinge intervalul permis al temperaturii.

Dacă acumulatorul nu este introdus, lumina continuă a indicatorului pentru gradul de încărcare al acumulatorului  semnalează faptul că ștecărul de rețea este introdus în priză, iar încărcătorul este pregătit de funcționare.

3.5.2 Indicatorul stării de încărcare de pe produs [Fig. B11]:

După pornirea rulării furtunului, indicatorul pentru starea de încărcare a bateriei este afișat timp de 5 secunde.

Indicator pentru starea de încărcare a bateriei	Starea de încărcare a bateriei
 și  se aprind verde	Nivel de încărcare de 67% – 100%
 și  se aprind verde	Nivel de încărcare de 34% – 66%
 se aprinde verde	Nivel de încărcare de 11% – 33%
 luminează intermitent în verde	Nivel de încărcare de 0% – 10%

→ Dacă LED-ul  luminează verde intermitent, acumulatorul trebuie încărcat.

→ Dacă LED-ul de eroare  se aprinde sau luminează intermitent, consultați 7. DEPANAREA

4. ÎNTREȚINERE



AVERTISMENT!

Risc de scurtcircuit din cauza apei pe baterie și încărcător.

→ Nu utilizați apă pentru a curăța. Uscăți suprafața și contactele bateriei înainte de a o introduce în încărcător.

4.1. Înlocuirea furtunului:

→ Furtunul poate fi înlocuit numai de un partener de service GARDENA. Folosiți datele de contact de pe spate.

4.2. Curățarea tamburului:

→ Curățați tamburul din suportul bateriei cu o lavetă uscată și curată.

4.3. Curățarea bateriei și încărcătorului:

4.3.1 Curățarea baterie:

→ Folosiți o perie moale, curată și uscată pentru a curăța periodic orificiile de ventilare și contactele bateriei.

4.3.2 Curățarea încărcătorului:

→ Folosiți o lavetă moale și uscată pentru a curăța contactele și componentele din plastic.

4.4. Înlocuirea capacului bateriei [Fig. D1–D3]:

Cerințe: Capac baterie nou, Art. 18640-00.600.21

1. Deschideți la maximum capacul bateriei.
2. Folosiți o șurubelniță pentru a împinge și menține apăsată în interior cele două cârlige de blocare.
3. Deschideți capacul bateriei până îl puteți scoate.
4. Introduceți noul capac și blocați-l pe poziție.

4.5. Înlocuirea bateriei [Fig. B1–B4]:

La achiziționarea produsului, o baterie **tip CR 2032 3V** este deja montată în dispozitivul de oprire radio.



ATENȚIE!

Risc de explozie și scurtcircuit din cauza bateriei încinse.

→ Protejați bateria de căldură, de exemplu de razele solare directe și foc. Protejați bateria de murdărie, apă și umiditate.



AVERTISMENT!

Înghițirea acumulatorului poate provoca leziuni interne.

Înghițirea acumulatorului CR 2032 poate provoca leziuni ale organelor și moartea din cauza reacțiilor chimice dăunătoare.

→ Păstrați acumulatorul într-o locație inaccesibilă copiilor.

→ În cazul în care există suspiciunea că un acumulator a fost înghițit, adresați-vă imediat unui medic.

1. Țineți copiii la distanță de acumulator.
2. Deschideți compartimentul bateriei în sens invers acelor de ceasornic cu ajutorul unei monede sau a bateriei.

3. Înlocuiți bateria descărcată cu una nouă, de **tip CR 2032 3V**.

→ Asigurați-vă că borna pus este orientată spre dumneavoastră.

4. Închideți compartimentul bateriei în sensul acelor de ceasornic cu ajutorul unei monede sau a bateriei.

5. Păstrați bateriile uzate într-o locație inaccesibilă copiilor.

6. Eliminați la deșeurile bateriile în mod corespunzător, consultați 11. ELIMINAREA LA DEȘEURI.

4.6. Înlocuirea dispozitivului de oprire radio (dacă este defect) [Fig. C1–C7]:

→ Pentru un nou dispozitiv de oprire radio, Art. 18640-00.610.00, contactați Service-ul GARDENA (consultați 10. SERVICE).

→ La achiziționarea unui dispozitiv de oprire radio nou, o baterie **tip CR 2032 3V** este deja montată în dispozitivul de oprire radio.

4.6.1 Demontarea dispozitivului de oprire radio de pe furtun [Fig. C2–C3]:

1. Deschideți capacul bateriei.
2. Scoateți bateria din suportul bateriei.
3. Slăbiți ambele șuruburi de pe dispozitivul de oprire radio.
4. Scoateți dispozitivul de oprire radio de pe furtun.

4.6.2 Montarea noului dispozitiv de oprire radio pe furtun și conectarea lui la tambur [Fig. C4–C7]:

1. Înșurubați noul dispozitiv de oprire radio pe furtun.
2. Țineți apăsat butonul de pe tambur.
3. În același timp, introduceți bateria în suport până când cele 4 LED-uri luminează intermitent.
4. Eliberați butonul de pe tambur.
5. În 10 secunde, apăsați scurt butonul de noul dispozitiv de oprire radio. *Dispozitivul de oprire radio este asociat cu tamburul. Cele 4 LED-uri se sting.*
6. Pentru a porni receptorul radio, apăsați pe butonul de pe tambur.

5. SCOATEREA DIN UZ ȘI DEPOZITAREA

→ Depresurizați furtunul dacă nu îl folosiți timp îndelungat.

Tamburul de perete al furtunului poate rămâne afară dacă este depresurizat pe durata lunilor de iarnă.

→ Scoateți bateria.

→ Nu lăsați produsul și bateriile la îndemâna copiilor.

→ Goliți complet furtunul înaintea depozitării tamburului cu furtun.

→ Lăsați motorul să se răcească înainte de depozitarea tamburului.

→ Depozitați produsul numai la temperaturi cuprinse între -20°C și maximum +50°C.

6. DEPANARE

Problemă	Cauza posibilă	Remediu
Dispozitivul de oprire radio nu funcționează.	Receptorul radio s-a deconectat pentru a economisi energia.	→ Apăsați scurt pe butonul de pe tambur [Fig. B13], sau derulați furtunul aproximativ 50 cm.
	Bateria este descărcată.	→ Înlocuiți bateria, consultați 4.3 Înlocuirea bateriei.
Retragerea cu viteză redusă a furtunului nu funcționează.	Dispozitivul de oprire radio este defect.	→ Adresați-vă service-ului GARDENA.
	Furtun întrerupt sau dispozitivul de oprire radio s-a deplasat sau bateria nu a fost introdusă când furtunul a fost derulat. Tamburul trebuie să reconfigureze distanța pentru dispozitivul de oprire radio.	→ Derulați furtunul câțiva metri și lăsați-l să se ruleze până la oprire.

Rularea furtunului nu pornește sau nu se oprește.	Forța necesară retragerii furtunului este prea mare. De exemplu, din cauza agățării furtunului.	→ Îndepărtați toate obstacolele. Asigurați-vă că furtunul nu este blocat. Nu țineți ferm de furtun când acesta este rulat.
Rularea furtunului nu pornește sau nu se oprește. LED-ul luminează intermitent în verde [Fig. C5].	Bateria este descărcată.	→ Încărcați bateria.
Rularea furtunului nu pornește sau nu se oprește. LED-ul de eroare se aprinde roșu [Fig. C5]	Temperatura bateriei sau a produsului se află în afara intervalului permis. Există picături de apă sau umiditate între contactele bateriei de pe tambur.	→ Așteptați până când temperatura bateriei sau a produsului ajunge în intervalul 0°-+40°. → Folosiți o lavetă uscată pentru a îndepărta picăturile de apă sau umiditatea.
Rularea furtunului nu pornește sau nu se oprește. LED-ul de eroare luminează intermitent roșu [Fig. C5]	Produsul este defect.	→ Adresați-vă serviciului GARDENA.
Rularea furtunului nu pornește sau nu se oprește. LED-ul de eroare nu se aprinde [Fig. C5]	Bateria nu este complet introdusă în suport. Bateria este defectă. Produsul este defect.	→ Introduceți bateria complet în suport, până la auzirea unui clic. → Înlocuiți bateria. → Adresați-vă serviciului GARDENA.
Ciclul de încărcare nu este posibil.	Bateria nu este conectată (corect). Conectorii bateriei sunt murdari. Bateria este defectă	→ Conectați bateria la încărcător corect. → Curățați contactele bateriei (de ex. prin introducerea și scoaterea repetată a bateriei). Eventual înlocuiți bateria. → Înlocuiți bateria.
Indicatorul de încărcare a bateriei nu este aprins [Fig. E1]	Ștecărul de rețea al încărcătorului nu este conectat (corect). Priza, cablul de alimentare sau încărcătorul este defect.	→ Introduceți ștecărul complet în priză. → Verificați tensiunea de alimentare. Dacă este necesar, dispuneți verificarea încărcătorului la un distribuitor autorizat sau la serviciul GARDENA.

7. DATE TEHNICE

Tambur cu furtun, cu baterie	Unitate	Valoare (Art. 18640)	Valoare (Art. 18642)	Valoare (Art. 18645)	Valoare (Art. 18647)
Lungime furtun	m	35	35	40	40
Greutate (fără baterie, consolă de perete, apă)	kg	12,09	12,09	12,74	12,74
SRD intern (antena radio de interval scurt)	Unitate	Valoare			
Tensiune	V(c.c.)	3			
Interval de frecvență	MHz	868			
Putere maximă de transmisie	mW	0,3			
	dBm	-5			
Distanță radio în câmp liber (aprox.)	m	60			
Acumulatorul sistemului PBA 18V 2,5Ah W-B	Unitate	Valoare (Art. 14903)			

Tensiune baterie	V (c.c.)	18
Capacitate baterie	Ah	2,5
Număr de celule (Li-Ion)		5
Încărcătoare de acumulatori POWER FOR ALL System adecvate	AL 1810 CV/AL 1815 CV/AL 1820 CV/AL 1830 CV/AL 1880 CV	
Încărcător de acumulator AL 1810 CV P4A	Unitate	Valoare (Art. 14900)
Tensiune rețea	V (c.a.)	220 – 240
Frecvență rețea	Hz	50 – 60
Putere nominală	W	26
Tensiunea de încărcare a acumulatorului	V (c.c.)	18
Curent max. de încărcare a bateriei	mA	1000
Durată de încărcare a bateriei 80%/97-100% (ca.) PBA 18V 2,0Ah W-B	min.	32/45
	min.	40/60
	min.	64/95
PBA 18V 2,5Ah W-B		
PBA 18V 4,0Ah W-C		
Intervalul temperaturii de încărcare admis	°C	0-45
Greutate corespunzător procedurii EPTA 01:2014	kg	0,17
Clasa de protecție		/II
Acumulatori POWER FOR ALL System adecvați		PBA 18V

8. ACCESORII/PIESE DE SCHIMB

Acumulator sistem GARDENA P4A PBA 18V/45 P4A PBA 18V/72	Baterie pentru un timp suplimentar de funcționare sau pentru schimb.	Art. 14903 Art. 14905
Încărcătoare de acumulator GARDENA AL 1810 CV P4A AL 1830 CV P4A	Pentru încărcarea acumulatorilor de sistem POWER FOR ALL PBA 18V..W-..	Art. 14900 Art. 14901
Dispozitiv oprire radio	Dispozitiv oprire radio pentru rularea automată a furtunului.	Art. 18640-00.610.00
Capac baterie	Capac pentru protejarea bateriei de pe tambur.	Art. 18640-00.600.21
Consolă de perete	Consolă de perete pentru tambur.	Art. 18620-00.600.12

9. SERVICE

Contactați adresa de pe verso.

10.ELIMINAREA LA DEȘEURI

10.1. Eliminarea la deșeurii a tamburului:

(în conformitate cu Directiva 2012/19/UE/S.I. 2013 Nr. 3113):



Este interzisă eliminarea produsului alături de gunoii menajer obișnuit. Acesta trebuie dispus ca deșeu conform prescripțiilor locale de protecția mediului.

1. Goliți complet furtunul înainte eliminării la deșeurii a tamburului.

10.2. Eliminați produsul prin intermediul centrului local de colectare a materialelor reciclabile. Eliminarea încărcătorul și a bateriei:



Încărcătorul și bateria conțin celule litiu-ion care trebuie eliminate separat de deșeurile menajere la finalul duratei de funcționare.

Li-ion

1. Descărcați complet celulele litiu-ion (adresăți-vă service-ului GARDENA în acest sens).
2. Asigurați-vă că contactele celulelor litiu-ion nu fac scurtcircuit, lipindu-le cu bandă izolatoare.
3. Eliminați la deșeuri celulele litiu-ion în mod corespunzător, la punctele de colectare pentru reciclare locale.
4. Eliminați la deșeuri bateriile numai cu terminalele expuse.

ru Аккумуляторная настенная катушка со шлангом PowerRoll XL/PowerRoll XXL

Перевод оригинала инструкций

1. ПРЕДУПРЕЖДЕНИЯ ПО ТЕХНИКЕ БЕЗОПАСНОСТИ	100
2. МОНТАЖ	101
3. ЭКСПЛУАТАЦИЯ	102
4. ТЕХНИЧЕСКОЕ ОБСЛУЖИВАНИЕ	103
5. ВЫВОД ИЗ ЭКСПЛУАТАЦИИ И ХРАНЕНИЕ	103
6. ПОИСК И УСТРАНЕНИЕ НЕИСПРАВНОСТЕЙ	104
7. ТЕХНИЧЕСКИЕ ДАННЫЕ	104
8. ПРИНАДЛЕЖНОСТИ/ЗАПЧАСТИ	105
9. СЕРВИС	105
10. УТИЛИЗАЦИЯ	105

1. ПРЕДУПРЕЖДЕНИЯ ПО ТЕХНИКЕ БЕЗОПАСНОСТИ

1.1. Описание символов:



→ Прочитайте руководство по эксплуатации.



→ Не вскрывайте катушку со шлангом самостоятельно. Ремонт должен выполняться только специалистами сервисного центра GARDENA.

1.2. Общие меры предосторожности:

- Внимательно прочитайте инструкции по эксплуатации и сохраните их для последующего обращения.
- Вода из шланга не пригодна для питья.
- Если изделие не используется, извлеките аккумулятор.
- Запрещается использовать изделие во взрывоопасных атмосферах.
- Не используйте изделие, если вы находитесь под воздействием наркотических веществ, алкоголя или лекарственных препаратов.
- Эксплуатация изделия допускается только при температуре в диапазоне 0–40 °C.
- Во избежание попадания воды на контакты аккумулятора не допускайте намотки поврежденного шланга на катушку.
- Во избежание попадания воды на контакты аккумулятора крышка аккумуляторного отсека должна быть всегда закрыта.
- Обеспечьте защиту аккумулятора и контактов аккумулятора от влаги и дождя.
- Запрещается эксплуатировать изделие под дождем или в условиях высокой влажности.
- Не распыляйте воду на катушку, когда крышка аккумуляторного отсека открыта.
- Не распыляйте воду в отсек подачи шланга на катушке.
- При закрытии крышки аккумуляторного отсека проверьте, что ничто не мешает закрытию и крышка фиксируется на месте со щелчком.

1.3. Использование по назначению:

Аккумуляторная настенная катушка со шлангом GARDENA предназначена для полива растений, травы и газонов на придомовых участках и в частных садах. Запрещается использовать изделие в общественных местах, парках, спортивных учреждениях, на дорогах, в сельском и лесном хозяйстве. Катушка со шлангом предназначена для использования исключительно вне помещений. Изделие не подходит для постоянного подключения к водопроводу под давлением. Изделие предназначено только для подачи воды.

1.4. Указания техники безопасности при работе с аккумулятором типа CR 2032 3 В:

- Не подпускайте к аккумулятору детей.
- Использовать аккумулятор допускается только в сухом состоянии.
- Запрещается использовать модифицированные или поврежденные аккумуляторы.
- Держите аккумулятор вдали от источников тепла, таких как обогреватели, свечи, печи и источники открытого пламени. Воздействие тепла может привести к разрыву, протечке или взрыву аккумулятора.
- Перед утилизацией аккумулятора прикрепите к полюсу изоляционную ленту, так как в противном случае (если полюс будет открыт) возникает риск короткого замыкания (опасность взрыва и пожара!).

1.5. Предупреждения по технике безопасности при использовании аккумуляторов и зарядных устройств:



Внимательно прочитайте все инструкции и информацию по технике безопасности.

Несоблюдение инструкций и предупреждений по технике безопасности может привести к поражению электрическим током, возгоранию и/или тяжелым травмам.

Храните данные инструкции в надежном месте. Используйте зарядное устройство только в том случае, если вы знакомы со всеми его функциями и можете пользоваться ими без ограничений или получили соответствующие инструкции.

- Запрещается использовать изделие во взрывоопасных атмосферах.
- Следите за детьми во время использования, очистки и технического обслуживания изделия. Не позволяйте детям играть с зарядным устройством для аккумулятора.
- Заряжайте только литий-ионные аккумуляторы на 18 В системы POWER FOR ALL типа PBA емкостью не менее 1,5 А·ч (5 и более аккумуляторных элементов). Напряжение аккумулятора должно соответствовать напряжению зарядки зарядного устройства. Не заряжайте одноразовые аккумуляторы. В противном случае возникает риск возгорания или взрыва.
- Примите меры для защиты зарядного устройства от дождя или высокой влажности. Попадание воды внутрь изделия повышает риск поражения электрическим током.
- Содержите зарядное устройство в чистоте. Из-за грязи возникает опасность поражения электрическим током.
- Перед использованием всегда проверяйте зарядное устройство, шнур и вилку. При обнаружении каких-либо повреждений не используйте зарядное устройство. Не вскрывайте зарядное устройство самостоятельно. Ремонт должен выполняться только квалифицированными специалистами с использованием только оригинальных запчастей. Эксплуатация поврежденных зарядного устройства, кабелей, вилок и разъемов повышает риск поражения электрическим током.
- Не используйте зарядное устройство на легковоспламеняющихся материалах (например, на бумаге, ткани и т. д.) и в горючих средах. Во время зарядки существует опасность возгорания из-за нагрева зарядного устройства.
- В случае необходимости замены соединительного кабеля соответствующие работы должны выполняться специалистами компании GARDENA или в официальном сервисном центре GARDENA, чтобы избежать угроз безопасности.
- Не пользуйтесь изделием во время зарядки.
- Данные предупреждения по технике безопасности относятся только к литий-ионным аккумуляторам PBA на 18 В системы POWER FOR ALL.
- Используйте аккумулятор только с изделиями, поставляемыми производителями систем POWER FOR ALL. Только таким образом можно защитить аккумулятор от опасной перегрузки.
- Для зарядки аккумуляторов используйте только зарядные устройства, рекомендованные производителем. Зарядное устройство, которое подходит для аккумуляторов одного типа, при использовании с аккумуляторами других типов может создавать опасность возгорания.
- Аккумулятор поставляется частично заряженным. Перед первым использованием полностью зарядите аккумулятор с помощью зарядного устройства, чтобы сохранить его полную емкость. Храните аккумуляторы в недоступном для детей месте.
- Не вскрывайте аккумулятор. Существует опасность короткого замыкания.
- При повреждении или неправильном использовании аккумулятора из него могут выходить пары. Аккумулятор может загореться или взорваться. Проверьте, что место хорошо проветривается. В случае недомогания обратитесь за медицинской помощью. Пары могут раздражать дыхательные пути.
- При неправильном использовании или повреждении аккумулятора из него может вытекать легковоспламеняющаяся жидкость. Избегайте контакта с ней. При случайном контакте промойте место контакта водой. При попадании жидкости в глаза обратитесь за медицинской помощью. Вытекающая из аккумулятора жидкость может привести к раздражению кожи или химическим ожогам.
- Если аккумулятор неисправен, жидкость может вытечь и намочить расположенные рядом предметы. Проверьте затронутые компоненты. Очистите или замените их при необходимости.
- Не допускайте короткого замыкания аккумулятора. Когда аккумулятор не используется, храните его вдали от скрепок, монет, ключей, гвоздей, винтов и других мелких металлических предметов, которые могут замкнуть клеммы аккумулятора. Короткое замыкание между контактами аккумулятора может привести к ожогам или возгоранию.

- После использования контакты аккумулятора могут быть горячими. При снятии аккумулятора помните о горячих контактах.
- Аккумулятор может быть поврежден заостренными предметами, такими как гвозди или отвертки, либо под воздействием внешней нагрузки. Может произойти внутреннее короткое замыкание, которое приведет к возгоранию, задымлению, взрыву или перегреву аккумулятора.
- **Никогда не выполняйте обслуживание и ремонт поврежденных аккумуляторов.** Все работы по техническому обслуживанию аккумуляторов должны выполняться только производителем или специалистами официальных сервисных центров.
-  **Обеспечьте защиту аккумулятора от воздействия тепла (в том числе от продолжительного воздействия солнечных лучей), огня, грязи, воды и влаги. Существует опасность взрыва и короткого замыкания.**
 - Крышка аккумуляторного отсека должна быть всегда закрыта.
 - Если крышка аккумуляторного отсека неисправна, в обязательном порядке замените ее перед использованием изделия, см. раздел 5.4 Замена крышки аккумуляторного отсека.
 - Не устанавливайте аккумулятор, если крышка аккумуляторного отсека неисправна.
- **Эксплуатируйте и храните аккумулятор только при температуре окружающей среды от -20 до +50 °C.** Например, не оставляйте аккумулятор в автомобиле летом. При температуре < 0 °C производительность может снизиться в зависимости от изделия.
- **Заряжайте аккумулятор только при температуре окружающей среды от 0 до +45 °C.** Зарядка при температуре выше или ниже указанного диапазона может привести к повреждению аккумулятора и повышению риска возгорания.
- После использования дайте аккумулятору остыть в течение не менее 30 минут, прежде чем начать зарядку или убрать его на хранение.

1.6. Дополнительные предупреждения по электробезопасности:



ОПАСНО!

Риск остановки сердца!

Во время работы изделие и ограничитель с радиоуправлением создают электромагнитное поле. Это электромагнитное поле может создавать помехи для пассивных и активных медицинских имплантатов (например, кардиостимуляторов), что может привести к тяжелым травмам или смерти.

- Проконсультируйтесь с врачом и изготовителем имплантата, прежде чем приступить к эксплуатации данного изделия.

2. МОНТАЖ



ОПАСНО!

Риск удушья.

Полиэтиленовый пакет может стать причиной удушья маленьких детей.

- Во время монтажа не подпускайте маленьких детей к изделию.

Объем поставки [см. стр. 2]:

A	1 катушка со шлангом	E	3 шайбы
B	1 настенный кронштейн	F	1 насадка
C	3 дюбеля	G	3 штуцера на кран
D	3 винта	K	1 аккумулятор, тип CR 2032 3 В
H	1 зарядное устройство, арт. 14900	J	1 системный аккумулятор, арт. 14903

H и J не включены в комплекты с арт. 18640-55, 18642-55, 18645-55, 18647-55

2.1. Установка настенной катушки со шлангом:



ПРЕДУПРЕЖДЕНИЕ!

Риск повреждения изделия при использовании неподходящих винтов и дюбелей.

При использовании неподходящих винтов и дюбелей возникает риск падения изделия.

- Винты и дюбели из комплекта поставки предназначены для монтажа только на бетонные стены (слой штукатурки толщиной не более 1 см). Для других стен (например, деревянных стен или каменной кладки) используйте винты и дюбели, подобранные с учетом материала стен. **Не** используйте винты и дюбели из комплекта поставки для монтажа изделия на стены из других материалов. При возникновении вопросов обратитесь в сервисный центр GARDENA.



ВНИМАНИЕ!

Опасность защемления между изделием и кронштейном.

Изделие может поворачиваться на 180°. Защемление частей тела между изделием и кронштейном может стать причиной травм.

- Не просовывайте части тела между изделием и кронштейном. Следите за тем, чтобы рядом с изделием не было других людей.

2.1.1 Выбор места для монтажа изделия:

- Выберите место для монтажа катушки со шлангом так, чтобы дети не могли получить к ней доступ.
- Выберите место так, чтобы при повреждении шланга вода из него не попала в дом.
- Место монтажа должно быть защищено от прямых солнечных лучей.
- Выберите прочную стену, которая выдержит вес настенной катушки со шлангом.
- Выберите ровную стену, чтобы предотвратить падение настенной катушки со шлангом.
- Во время установки стойте на твердой поверхности.
- При возникновении вопросов обратитесь в сервисный центр GARDENA.

2.1.2 Монтаж настенного кронштейна [Рис. A1–A5]:

1. Ослабьте стопорный винт и извлеките катушку со шлангом **A** из настенного кронштейна **B**.
2. Просверлите 3 отверстия, используя настенный кронштейн **B** в качестве шаблона и спиртовой уровень.
3. Просверлите 3 отверстия в стене сверлом диаметром 8 мм.
4. Вставьте 3 дюбеля **C** в 3 отверстия.
5. Закрепите настенный кронштейн на стене с помощью 3 винтов **D** (размер гаечного ключа 10 мм) и 3 шайб **E**.

2.1.3 Установка катушки со шлангом на настенный кронштейн [Рис. A6]:

ПРЕДУПРЕЖДЕНИЕ!

Риск ушиба в случае падения изделия

Неправильный монтаж может привести к падению изделия и травмированию людей и животных.

- Во время монтажа не подпускайте маленьких детей и животных к изделию. Настенный кронштейн предназначен для крепления только настенной катушки со шлангом.

1. Перемещайтесь только по устойчивому покрытию и держите катушку со шлангом **A** как можно ближе к себе.
2. Во время установки не просовывайте части тела между катушкой со шлангом **A** и настенным кронштейном **B**.
3. Держа катушку со шлангом **A** обеими руками, установите ее на настенный кронштейн **B**.

- Закрепите катушку со шлангом **A** с помощью стопорного винта.

2.1.4 Подсоединение катушки со шлангом к крану [Рис. A7]:

1. Подсоедините насадку **F** к шлангу.
2. Установите один из подходящих штуцеров **G** на кран, завернув его по часовой стрелке.
3. Подсоедините соединительный шланг к штуцеру **G**.

2.1.5 Установка аккумулятора [Рис. A8–A10]:



ПРЕДУПРЕЖДЕНИЕ!

- **Опасность короткого замыкания из-за попадания воды в держатель аккумулятора.** Крышка аккумуляторного отсека должна быть всегда закрыта. Если крышка аккумуляторного отсека неисправна, в обязательном порядке замените ее перед использованием изделия (см. раздел 5.4. Замена крышки аккумуляторного отсека). Не устанавливайте аккумулятор, если крышка аккумуляторного отсека неисправна. Если изделие не используется, извлеките аккумулятор.

1. Откройте крышку аккумуляторного отсека ①.
2. Установите аккумулятор в держатель аккумулятора.
3. Закройте крышку аккумуляторного отсека до щелчка ②.
4. Проверьте, что аккумулятор заряжен, см. раздел 4. ЗНАЧЕНИЕ ИНДИКАТОРОВ ЗАРЯДКИ АККУМУЛЯТОРА.

3. ЭКСПЛУАТАЦИЯ



ПРЕДУПРЕЖДЕНИЕ!

Риск ушиба вследствие повреждения настенного кронштейна.

Повреждение настенного кронштейна может привести к падению изделия и травмированию людей и животных, находящихся под изделием.

- Проверьте настенный кронштейн на отсутствие повреждений, прежде чем вытягивать или сматывать шланг. Не используйте изделие, если настенный кронштейн поврежден. Не подвергайте настенный кронштейн дополнительным нагрузкам. Не допускайте нахождения людей (особенно маленьких детей) и животных под катушкой со шлангом.



ВНИМАНИЕ!

Риск получения ожогов от нагретой воды из шланга.
Вода в шланге может нагреваться под воздействием солнечных лучей.

- Осторожно проверяйте температуру воды. Не распыляйте воду на людей.

3.1. Подготовка:

- Используйте изделие только при температуре от 0 до 40 °C.
- В солнечную погоду держите шланг через влажную ткань или в защитных перчатках.
- Проверьте изделие на отсутствие повреждений.
- Не используйте неисправное изделие.
- Не подпускайте к изделию детей.
- Проинструктируйте людей о правилах использования изделия.
- Если с изделием возникли проблемы, см. раздел 7. ПОИСК И УСТРАНЕНИЕ НЕИСПРАВНОСТЕЙ.

3.2. Использование ограничителя с радиоуправлением [Рис. С7]:

Ограничитель с радиоуправлением переключается в энергосберегающий режим приблизительно через 1 час.

- Чтобы включить ограничитель с радиоуправлением, нажмите кнопку на катушке со шлангом или немного вытяните шланг.

3.3. Вытягивание и сматывание шланга:



ВНИМАНИЕ!

Опасность защемления и раздавливания при автоматическом сматывании шланга!

- Не просовывайте части тела в отсек подачи и сматывания шланга. Держите пальцы, волосы, одежду и другие предметы на безопасном расстоянии от шланга и отсека его подачи и сматывания. Не пытайтесь удерживать шланг во время сматывания. Не позволяйте детям приближаться к изделию.



ВНИМАНИЕ!

Риск получения травмы при неконтролируемом сматывании шланга.

- Не допускайте неконтролируемого сматывания шланга. Не подпускайте детей к сматываемому шлангу.

3.3.1 Вытягивание шланга:

1. Возьмите шланг между ограничителем с радиоуправлением и насадкой.
2. Вытяните шланг на нужную длину.

3.3.2 Сматывание шланга [Рис. С6]:

1. Шланг можно сматывать с помощью кнопки на ограничителе с радиоуправлением или на катушке. Уберите все препятствия.
2. Примите меры во избежание застревания шланга.
3. Проверьте, что шланг втягивается без сопротивления.
4. Не пытайтесь удерживать шланг во время сматывания.
5. Чтобы начать сматывание шланга, кратковременно нажмите кнопку на ограничителе с радиоуправлением или на катушке.

6. Чтобы преждевременно остановить сматывание шланга, кратковременно нажмите кнопку на ограничителе с радиоуправлением или на катушке.

Когда шланг будет полностью намотан на катушку, сматывание прекратится автоматически.

Примечание. Для защиты пользователя и изделия скорость сматывания шланга снижается, когда до катушки остается приблизительно 2 м шланга. Если эта функция не работает, см. раздел 7. ПОИСК И УСТРАНЕНИЕ НЕИСПРАВНОСТЕЙ. Функция снижения скорости сматывания шланга не работает.

3.4. Зарядка аккумулятора [Рис. С1, Е1]

- Используйте только зарядное устройство от Power For All Alliance, тип: AL 1810 CV P4A (арт. 14900) или AL 1830 CV P4A, см. раздел 8. Принадлежности / запасные части.



ПРЕДУПРЕЖДЕНИЕ!

Риск повреждения из-за неправильного напряжения источника питания.

- Используйте только источник питания, напряжение которого соответствует напряжению зарядного устройства.

Функция интеллектуальной зарядки автоматически определяет уровень заряда аккумулятора и выполняет зарядку при оптимальном токе зарядки с учетом температуры и напряжения аккумулятора.

Таким образом обеспечивается защита и полная зарядка аккумулятора при его хранении в зарядном устройстве.

1. Откройте крышку аккумуляторного отсека.
2. Нажмите кнопку на катушке и извлеките аккумулятор из держателя.
3. Закройте крышку аккумуляторного отсека.
4. Подключите зарядное устройство к розетке **J**.
5. Вставьте аккумулятор **H** в зарядное устройство **J**.

Примечание. Когда индикатор зарядки аккумулятора  на зарядном устройстве мигает зеленым, аккумулятор заряжается.

Когда индикатор зарядки аккумулятора на зарядном устройстве непрерывно горит зеленым, аккумулятор полностью заряжен (время зарядки см. в разделе 8. ТЕХНИЧЕСКИЕ ДАННЫЕ).

6. Регулярно проверяйте уровень заряда во время зарядки.
7. Когда аккумулятор **H** полностью заряжен, аккумулятор **H** можно отсоединить от зарядного устройства **J**.

3.5. Значение индикаторов зарядки аккумулятора

3.5.1 Индикатор зарядки аккумулятора на зарядном устройстве [Рис. О2]:

Мигающий индикатор зарядки аккумулятора 





На выполнение цикла зарядки указывает мигание индикатора зарядки аккумулятора 

Примечание. Цикл зарядки может выполняться только при условии, что температура аккумулятора находится в допустимом диапазоне температур зарядки (0–45 °C).

Непрерывное свечение индикатора зарядки аккумулятора 









Непрерывное свечение индикатора зарядки аккумулятора  указывает на то, что аккумулятор полностью заряжен или что температура аккумулятора выходит за пределы допустимого диапазона температур зарядки, из-за чего зарядка невозможна. Зарядка будет выполнена, когда температура аккумулятора вернется в пределы допустимого диапазона.

Если аккумулятор не вставлен, непрерывное свечение индикатора зарядки аккумулятора  указывает на то, что вилка подключена к розетке и зарядное устройство готово к работе.

3.5.2 Индикатор зарядки аккумулятора на изделии [Рис. В11]:

После начала сматывания шланга индикатор зарядки аккумулятора включается на 5 секунд.

Индикатор состояния заряда аккумулятора	Состояние заряда аккумулятора
 горят зеленым	Уровень заряда 67–100%
 горят зеленым	Уровень заряда 34–66%
 горит зеленым	Уровень заряда 11–33%

-  мигает зеленым
- Если светодиодный индикатор  мигает зеленым, аккумулятор необходимо зарядить.
- Если загорается или мигает светодиодный индикатор ошибки , см. раздел 7. ПОИСК И УСТРАНЕНИЕ НЕИСПРАВНОСТЕЙ.

4. ТЕХНИЧЕСКОЕ ОБСЛУЖИВАНИЕ



ПРЕДУПРЕЖДЕНИЕ!

Опасность короткого замыкания из-за попадания воды в аккумулятор и зарядное устройство.

- Не используйте для очистки воду. Высушите поверхность и контакты аккумулятора перед его установкой в зарядное устройство.

4.1. Замена шланга:

- Замена шланга должна производиться только в сервисном центре GARDENA. Контактный адрес указан на оборотной стороне руководства.

4.2. Очистка катушки со шлангом:

- Очистите катушку со шлангом в держателе аккумулятора сухой чистой тканью.

4.3. Очистка аккумулятора и зарядного устройства:

4.3.1 Очистка аккумулятора:

- Периодически очищайте вентиляционные отверстия и контакты аккумулятора мягкой чистой сухой щеткой.

4.3.2 Очистка зарядного устройства:

- Для очистки контактов и пластиковых деталей используйте мягкую сухую ткань.

4.4. Замена крышки аккумуляторного отсека [Рис. D1–D3]:

Требование: Новая крышка аккумуляторного отсека, арт. 18640-00.600.21

- Откройте крышку аккумуляторного отсека до упора.
- С помощью отвертки надавите на два фиксирующих крюка и удерживайте их.
- Полностью откройте и снимите крышку аккумуляторного отсека.
- Вставьте новую крышку аккумуляторного отсека и закройте ее до щелчка.

4.5. Замена аккумулятора [Рис. В1–В4]:

При покупке изделия в ограничитель с радиоуправлением уже вставлен аккумулятор **типа CR 2032 3 В**.



ВНИМАНИЕ!

Опасность взрыва и короткого замыкания нагретого аккумулятора.

- Обеспечьте защиту аккумулятора от воздействия тепла, в том числе от солнечных лучей и огня. Обеспечьте защиту аккумулятора от грязи, воды и влаги.



ПРЕДУПРЕЖДЕНИЕ!

Проглатывание аккумулятора может привести к получению внутренних травм.

Проглатывание аккумулятора CR 2032 может привести к повреждению органов и смерти из-за опасных химических реакций.

- Храните аккумуляторы в недоступном для детей месте.
- При подозрении на проглатывание аккумулятора немедленно обратитесь за медицинской помощью.

- Не подпускайте к аккумулятору детей.
- Откройте аккумуляторный отсек по направлению против часовой стрелки с помощью монеты или самого аккумулятора.
- Замените отработанный аккумулятор новым **типа CR 2032 3 В**.
→ Проверьте, что значок положительного полюса направлен на вас.
- Закройте аккумуляторный отсек по направлению по часовой стрелке с помощью монеты или самого аккумулятора.
- Храните отработанные аккумуляторы в недоступном для детей месте.
- Утилизируйте отработанный аккумулятор надлежащим образом, см. раздел 11. УТИЛИЗАЦИЯ.

4.6. Замена ограничителя с радиоуправлением (в случае неисправности) [Рис. С1–С7]:

- Для приобретения нового ограничителя с радиоуправлением, арт. 18640-00.610.00, обратитесь в сервисный центр GARDENA (см. раздел 10. СЕРВИС).
- При покупке нового ограничителя с радиоуправлением в него уже будет вставлен аккумулятор **типа CR 2032 3 В**.

4.6.1 Снятие ограничителя с радиоуправлением со шланга [Рис. С2–С3]:

- Откройте крышку аккумуляторного отсека.
- Извлеките аккумулятор из держателя аккумулятора.
- Ослабьте оба винта на ограничителе с радиоуправлением.
- Снимите ограничитель с радиоуправлением со шланга.

4.6.2 Установка нового ограничителя с радиоуправлением на шланг и подключение его к катушке [Рис. С4–С7]:

- Установите новый ограничитель с радиоуправлением на шланг с помощью винтов.
- Нажмите и удерживайте кнопку на катушке.
- Одновременно с этим вставьте аккумулятор в держатель и подождите, когда 4 светодиодных индикатора начнут мигать.
- После этого отпустите кнопку на катушке.
- В течение 10 секунд необходимо кратковременно нажать кнопку на новом ограничителе с радиоуправлением.
Ограничитель с радиоуправлением подсоединен к катушке. 4 светодиодных индикатора перестают мигать.
- Чтобы включить приемник радиосигнала, нажмите кнопку на катушке.

5. ВЫВОД ИЗ ЭКСПЛУАТАЦИИ И ХРАНЕНИЕ

- Сравните давление из шланга, если он не будет использоваться в течение длительного времени.
Настенную катушку со шлангом можно хранить в зимнее время вне помещения.
Перед этим требуется сравнить давление из шланга.
- Извлеките аккумулятор.
- Храните изделие и аккумулятор в недоступном для детей месте.
- Перед хранением катушки полностью слейте воду из шланга.
- Перед хранением катушки дайте двигателю остыть.
- Храните изделие только при температуре от -20 до +50 °С.

6. ПОИСК И УСТРАНЕНИЕ НЕИСПРАВНОСТЕЙ

Проблема	Возможная причина	Способ устранения
Ограничитель с радиоуправлением не работает.	Приемник радиосигнала выключен для экономии энергии.	→ Кратковременно нажмите кнопку на катушке [Рис. В13] или вытяните шланг приблизительно на 50 см.
	Аккумулятор разряжен.	→ Замените аккумулятор, см. раздел 4.3 Замена аккумулятора.
	Ограничитель с радиоуправлением неисправен.	→ Обратитесь в сервисный центр GARDENA.
Функция снижения скорости сматывания шланга не работает.	Шланг перерезан, или ограничитель с радиоуправлением снят, или аккумулятор не был вставлен перед вытягиванием шланга. Требуется калибровка катушки со шлангом для настройки нового расстояния до ограничителя с радиоуправлением.	→ Вытяните шланг на несколько метров и дайте ему полностью намотаться на катушку.
Сматывание шланга не запускается или прерывается.	Для сматывания шланга требуется слишком большое усилие. Например, если шланг за что-то зацепился.	→ Уберите все препятствия. Примите меры во избежание застревания шланга. Не пытайтесь удерживать шланг во время сматывания.
Сматывание шланга не запускается или прерывается. Светодиодный индикатор мигает зеленым [Рис. С5].	Аккумулятор разряжен.	→ Зарядите аккумулятор.
Сматывание шланга не запускается или прерывается. Светодиодный индикатор ошибки горит красным [Рис. С5].	Температура аккумулятора или изделия вне допустимого диапазона.	→ Подождите, пока температура аккумулятора или изделия снова будет в диапазоне 0–+40 °С.
	Капли воды или влага между контактами аккумулятора в настенной катушке со шлангом.	→ Удалите капли воды или влагу сухой тканью.
Сматывание шланга не запускается или прерывается. Светодиодный индикатор ошибки мигает красным [Рис. С5].	Изделие неисправно.	→ Обратитесь в сервисный центр GARDENA.
Сматывание шланга не запускается или прерывается. Светодиодный индикатор ошибки не загорается [Рис. С5].	Аккумулятор не до конца вставлен в держатель.	→ Вставьте аккумулятор в держатель до щелчка.
	Аккумулятор неисправен.	→ Замените аккумулятор.
Цикл зарядки не может быть выполнен.	Изделие неисправно.	→ Обратитесь в сервисный центр GARDENA.
	Аккумулятор не установлен (правильно).	→ Правильно подключите аккумулятор к зарядному устройству.
	Контакты аккумулятора загрязнены.	→ Очистите контакты аккумулятора (например, несколько раз вставив и вынув аккумулятор). При необходимости выполните замену аккумулятора.
	Аккумулятор неисправен	→ Замените аккумулятор.

Индикатор зарядки аккумулятора не горит [Рис. Е1]	Вилка зарядного устройства не вставлена (правильно) в розетку.	→ Вставьте вилку в розетку до упора.
	Розетка, кабель или зарядное устройство неисправны.	→ Проверьте напряжение сети. При необходимости обратитесь к официальному дилеру или в сервисный центр GARDENA для проверки зарядного устройства.

7. ТЕХНИЧЕСКИЕ ДАННЫЕ

<i>Аккумуляторная настенная катушка со шлангом</i>	Единица измерения	Значение (Арт. 18640)	Значение (Арт. 18642)
--	-------------------	-----------------------	-----------------------

Длина шланга	м	35	35
Вес (без аккумулятора, настенного кронштейна, воды)	кг	12,09	12,09

<i>Аккумуляторная настенная катушка со шлангом</i>	Единица измерения	Значение (Арт. 18645)	Значение (Арт. 18647)
--	-------------------	-----------------------	-----------------------

Длина шланга	м	40	40
Вес (без аккумулятора, настенного кронштейна, воды)	кг	12,74	12,74

<i>Внутренняя антенна радиосвязи ближнего действия (SRD)</i>	Единица измерения	Значение
--	-------------------	----------

Напряжение	В (пост. тока)	3
Диапазон частот	МГц	868
Максимальная мощность передачи	мВт	0,3
	дБм	-5
Диапазон радиочастот свободного поля (прибл.)	м	60

<i>Системный аккумулятор PBA, 18 В, 2,5 Ач, W-B</i>	Единица измерения	Значение (арт. 14903)
---	-------------------	-----------------------

Напряжение аккумулятора	В (пост. тока)	18
Емкость аккумулятора	А·ч	2,5
Количество элементов (литий-ионные)		5

Подходящие зарядные устройства для аккумуляторов системы POWER FOR ALL	AL 1810 CV/AL 1815 CV/AL 1820 CV/AL 1830 CV/AL 1880 CV
---	--

<i>Зарядное устройство AL 1810 CV P4A</i>	Единица измерения	Значение (арт. 14900)
---	-------------------	-----------------------

Напряжение сети	В (перем. тока)	220–240
Частота сети	Гц	50 – 60
Номинальная мощность	Вт	26
Напряжение зарядки аккумулятора	В (пост. тока)	18
Макс. сила тока зарядки аккумулятора	мА	1000

Время зарядки аккумулятора на 80% / 97-100% (прибл.) PBA, 18 В, 2,0 Ач, W-B	мин	32 / 45
PBA, 18 В, 2,5 Ач, W-B	мин	40 / 60
PBA, 18 В, 4,0 Ач, W-C	мин	64 / 95
Допустимый диапазон температур для зарядки	°C	0-45
Вес в соответствии с процедурой EPTA 01:2014	кг	0,17
Класс защиты		/II
Подходящие аккумуляторы системы POWER FOR ALL		PBA, 18 В

8. ПРИНАДЛЕЖНОСТИ/ЗАПЧАСТИ

Аккумулятор системы GARDENA P4A PBA 18 В/45 P4A PBA 18 В/72	Аккумулятор для увеличения времени работы или на замену.	Арт. 14903 Арт. 14905
Зарядные устройства GARDENA AL 1810 CV P4A AL 1830 CV P4A	Для зарядки аккумуляторов системы POWER FOR ALL PBA 18 В..W-..	Арт. 14900 Арт. 14901
Ограничитель с радиуправлением	Ограничитель с радиуправлением для автоматического сматывания шланга.	Арт. 18640-00.610.00
Крышка аккумулятора отсека	Крышка аккумуляторного отсека для защиты аккумулятора в катушке со шлангом.	Арт. 18640-00.600.21
Настенный кронштейн	Настенный кронштейн для катушки со шлангом.	Арт. 18620-00.600.12

9. СЕРВИС

Обратитесь по адресу, указанному на оборотной стороне.

10. УТИЛИЗАЦИЯ

10.1. Утилизация катушки со шлангом:

(в соответствии с директивой 2012/19/EU/S.I. 2013 № 3113):



Утилизация данного изделия вместе с обычными бытовыми отходами запрещена. Его следует утилизировать в соответствии с местными требованиями по охране окружающей среды.

1. Полностью слейте воду из шланга перед утилизацией катушки со шлангом.

10.2. Для утилизации изделия обратитесь в местный центр сбора и переработки отходов. Утилизация аккумулятора и зарядного устройства:



Li-ion

Зарядное устройство и аккумулятор содержат литий-ионные элементы, которые по окончании срока службы должны утилизироваться отдельно от обычных бытовых отходов.

1. Полностью разрядите литий-ионные элементы (обратитесь в сервисный центр GARDENA).
2. Заклейте контакты литий-ионных элементов клейкой лентой во избежание короткого замыкания.
3. Утилизируйте литий-ионные элементы надлежащим образом в местном центре сбора и переработки отходов.
4. При утилизации полюс аккумулятора должен быть открыт

sk Bezdrôtový nástenný box na hadicu PowerRoll XL/PowerRoll XXL

Preklad pôvodných pokynov

1. BEZPEČNOSTNÉ UPOZORNENIA	105
2. MONTÁŽ	106
3. PREVÁDZKA	107
4. ÚDRŽBA	108
5. VYRADENIE Z PREVÁDZKY A USKLADNENIE	108
6. RIEŠENIE PROBLÉMOV	109
7. TECHNICKÉ ÚDAJE	109
8. PRÍSLUŠENSTVO/NÁHRADNÉ DIELY	109
9. SERVIS	110
10. LIKVIDÁCIA	110

1. BEZPEČNOSTNÉ UPOZORNENIA

1.1. Opis symbolov:



→ Prečítajte si návod na obsluhu.

→ Box na hadicu neotvárajte svojpomocne. Opravy môže vykonávať iba servis GARDENA.

1.2. Všeobecné bezpečnostné upozornenia:

- Prečítajte si starostlivo pokyny a uschovajte ich pre ďalšie použitie.
- Voda z hadice nie je vhodná na pitie.
- Keď zariadenie nepoužívate, odstráňte akumulátor.
- Nepoužívajte výrobok vo výbušnej atmosfére.
- Výrobok nepoužívajte, keď ste pod vplyvom drog, alkoholu alebo liekov.
- Výrobok používajte iba pri teplotách od 0 °C do 40 °C.
- Aby ste zabránili vniknutiu vody ku kontaktom akumulátora, zabráňte tomu, aby bola poškodená hadica navinutá do boxu na hadicu.
- Dvierka akumulátora majte vždy zatvorené, aby ku kontaktom akumulátora neprenikla voda.
- Chráňte kontakty akumulátora a akumulátor pred vlhkosťou a dažďom.
- Výrobok nepoužívajte na daždi alebo mokrych miestach.
- Keď je otvorený kryt akumulátora, nestriekajte box na hadicu vodou.
- Nestriekajte vodu do priestoru pre navíjanie boxu na hadicu.
- Pri zatváraní dvierok akumulátora sa uistite, že zacvakli na miesto a nie sú blokované.

1.3. Určené použitie:

GARDENA Bezdrôtový nástenný box na hadicu je určený na zavlažovanie rastlín, trávnikov a plôch trávy v súkromných domácych a neprofesionálnych záhradách. Nesmie sa používať vo verejných priestoroch, parkoch, športových zariadeniach, v okolí ciest alebo v poľnohospodárstve a lesníctve. Box na hadicu je určený iba na vonkajšie použitie. Nie je vhodný na stále pripojenie pod tlakom k domácej vodovodnej prípojke. Je určený len na čerpanie vody.

1.4. Bezpečnostné upozornenia pre batériu CR 2032 3 V:

- Zabráňte prístupu detí k akumulátoru.
- Akumulátor používajte len vtedy, keď je suchý.
- Nepoužívajte upravené ani poškodené akumulátory.
- Akumulátor nepribližujte k zdrojom tepla, ako sú ohrievače, sviečky, sporáky a otvorený plameň. Pri kontakte s teplom môže dôjsť k prasknutiu, vytečeniu alebo explodovaniu akumulátora.
- Akumulátor zlikvidujte s pólom prelepeným páskou, pretože ponechanie odkrytého pólu môže spôsobiť skrat (riziko výbuchu a požiaru!).

1.5. Bezpečnostné upozornenia týkajúce sa akumulátorov a nabíjačiek akumulátorov:





Prečítajte si všetky bezpečnostné upozornenia a pokyny.

Nedodržanie bezpečnostných upozornení a pokynov môže spôsobiť úraz elektrickým prúdom, požiar a/alebo ťažké poranenie.

Dobre si uschovajte tieto pokyny. Nabíjačku akumulátora používajte len vtedy, ak ste oboznámení so všetkými jej funkciami a dokážete ich používať bez obmedzenia alebo ste dostali príslušné pokyny.

- **Nepoužívajte výrobok vo výbušnej atmosfére.**
- **Nenechávajte deti osamote, keď nabíjačku používate, čistíte alebo na nej vykonávate údržbu.** Tým zaistíte, aby sa deti nehrali s nabíjačkou akumulátora.
- Nabíjajte iba lítium-iónové akumulátory POWER FOR ALL typu PBA 18V od kapacity 1,5 Ah (od 5 batériových článkov). Napätie akumulátora sa musí zhodovať s nabíjacím napätím nabíjačky akumulátora. Nenabíjajte nenabíjateľné akumulátory. V opačnom prípade hrozí nebezpečenstvo požiaru a výbuchu.

-  Nabíjačku akumulátora nevystavujte pôsobeniu dažďa ani vlhkosti. Ak sa do stroja dostane voda, zvyšuje sa nebezpečenstvo úrazu elektrickým prúdom.
- Nabíjačku akumulátora udržiavajte čistú. Nečistoty predstavujú riziko úrazu elektrickým prúdom.
- Pred použitím vždy skontrolujte nabíjačku akumulátora, kábel a zástrčku. Ak spozorujete známky poškodenie, nabíjačku akumulátora nepoužívajte. Nabíjačku akumulátor neotvárajte svojpomocne, ale zabezpečte, aby opravy vykonávali iba kvalifikovaní pracovníci, ktorí používajú iba originálne náhradné diely. Poškodené nabíjačky akumulátorov, káble a zástrčky zvyšujú riziko úrazu elektrickým prúdom.
- Nabíjačku akumulátora nepoužívajte na vysoko horľavých povrchoch (napr. papier, látky, atď.) ani v horľavých prostrediach. V dôsledku zahriatia nabíjačky akumulátora, ku ktorému dochádza pri nabíjaní, hrozi nebezpečenstvo požiaru.
- Ak je potrebné pripájací kábel vymeniť, musí to vykonať spoločnosť GAR-DENA alebo autorizovaný zákaznícky servis GARDENA, aby sa predišlo bezpečnostným rizikám.
- Výrobok neprevádzkujte, keď sa nabíja.
- Tieto bezpečnostné upozornenia platia len pre lítium-iónové akumulátory POWER FOR ALL PBA 18V.
- Akumulátor používajte výhradne s výrobkami výrobcov systému POWER FOR ALL. Len tak je akumulátor ochránené pred nebezpečným preťažením.
- Na nabíjanie akumulátorov používajte iba nabíjačky akumulátora, ktoré odporúča výrobca. Nabíjačka akumulátora, ktorá je vhodná pre jeden typ akumulátora, môže predstavovať riziko požiaru, ak sa používa s iným akumulátorom.
- Akumulátor sa dodáva čiastočne nabitý. Pre plný výkon akumulátora ho prvým použitím úplne nabite v nabíjačke akumulátora. Akumulátory uchovávajú mimo dosahu detí.
- Akumulátor neotvárajte. Hrozi nebezpečenstvo skratu.
- V prípade poškodenia alebo nesprávneho použitia môžu z akumulátora uniknúť pary. Akumulátor môže horieť alebo explodovať. Zabezpečte dobré vetranie priestoru a v prípade akýchkoľvek ťažkostí vyhľadajte lekársku pomoc. Pary môžu spôsobiť podráždenie dýchacích ciest.
- Pri nesprávnom používaní alebo pri poškodení akumulátora z neho môže uniknúť horľavá kvapalina. Vyhnajte sa styku s ňou. V prípade náhodného kontaktu opláchnite zasiahnuté miesto vodou. Ak sa vám kvapalina dostane do očí, vyhľadajte ďalšiu lekársku pomoc. Unikajúca kvapalina z akumulátora môže spôsobiť podráždenie pokožky alebo popáleniny.
- Ak je akumulátor chybný, kvapalina môže vytekať a dostať sa na okolité časti a povrchy. Skontrolujte zasiahnuté časti. Vycistite ich alebo ich podľa potreby vymeňte.
- Akumulátor neskratujte. Nepoužívaný akumulátor odkladajte v dostatočnej vzdialenosti od kancelárskych sponiek, mincí, kľúčov, klincov, skrutiek alebo iných malých kovových predmetov, ktoré by mohli spôsobiť premostenie kontaktov. Skrat medzi kontaktmi akumulátora môže spôsobiť popálenie alebo požiar.
- Kontakty akumulátora môžu byť po použití horúce. Pri odstraňovaní akumulátora dávajte pozor na horúce kontakty.
- Akumulátor môžu poškodiť špicaté predmety, ako sú klince alebo skrutkovač, alebo vonkajšia sila. Môže dôjsť k vnútornému skratu a akumulátor môže horieť, dymiť, vybuchnúť alebo sa prehriať.
- Na poškodených akumulátoroch nikdy nevykonávajte servis sami. Údržbu akumulátorov má vykonávať iba výrobca alebo strediská autorizovaného zákazníckeho servisu.
-   **Chráňte akumulátor pred teplom, vrátane dlhšieho pôsobenia intenzívneho slnečného žiarenia, ohňom, nečistotami, vodou a vlhkosťou. Hrozi nebezpečenstvo výbuchu a skratu.**
 - Dvierka akumulátora majú byť vždy zatvorené.
 - Poškodené dvierka akumulátora bezodkladne vymeňte a to pred použitím výrobku, pozrite si časť 5.4 Výmena dvierok akumulátora.
 - Ak sú dvierka akumulátora chybné, akumulátor nekladajte.
- Akumulátor prevádzkujte a skladujte len pri teplote okolia od -20 °C do +50 °C. Napríklad v lete nenechávajte akumulátor v aute. Pri teplotách nižších ako 0 °C sa výkon môže znížiť v závislosti od zariadenia.
- Akumulátor nabíjajte len pri teplote okolia od 0 °C do +45 °C. Nabíjanie mimo teplotného rozsahu môže poškodiť akumulátor a zvýšiť riziko požiaru.
- Po použití nechajte akumulátor vychladnúť aspoň na 30 minút, až potom ho nabíte alebo uskladnite.

1.6. Ďalšie upozornenia týkajúce sa elektrickej bezpečnosti:

NEBEZPEČENSTVO! Riziko zástavy srdca!

Výrobok a signalizačná zárazka vytvárajú počas prevádzky elektromagnetické pole. Toto elektromagnetické pole môže ovplyvniť funkčnosť aktívnych alebo pasívnych implantovaných zdravotníckych pomôcok (napr. kardiostimulátorov), čo môže mať za následok vážne zranenie alebo smrť.

→ Pred použitím tohto výrobku sa poraďte so svojim lekárom a výrobcom pomôcky.

2. MONTÁŽ

NEBEZPEČENSTVO! Riziko udusenía.

U malých detí existuje riziko zadusenía plastovým vreckom.
→ Pri montáži držte malé deti v dostatočnej vzdialenosti.

Rozsah dodávky (vid' str. 2):

A	1x box na hadicu	E	3x podložka
B	1x nástenný držiak	F	1x dýza
C	3x príchytka	G	3x spojky pre vodovodný kohútik
D	3x skrutka	K	1x batéria, typ CR 2032 3 V
H	1x nabíjačka akumulátora, č. v. 14900	J	1x systémový akumulátor, č. v. 14903

Položky H a J nie sú súčasťou balenia pre č. v. 18640-55, 18642-55, 18645-55, 18647-55

2.1. Inštalácia nástenného boxu na hadicu:

VAROVANIE!

Poškodenie pri použití nesprávnych skrutiek a príchytiek.

Použitie nesprávnych skrutiek a príchytiek môže zapríčiniť pád výrobku.
→ Dodané skrutky a príchytka používajte len do betónových stien (omietka hrúbky do 1 cm). Pre stenu z iného materiálu (ako sú drevené steny alebo masívne murivo) použite na to vhodné skrutky a príchytka. **Nepoužívajte** dodané skrutky a príchytka na stenu z iného materiálu. Ak máte akékoľvek otázky, obráťte sa na servisné centrum spoločnosti GARDENA.

UPOZORNENIE!

Nebezpečenstvo pomliaždenia medzi výrobkom a držiakom.

Výrobok možno otočiť o 180°. Môže dôjsť k poraneniu častí tela medzi výrobkom a držiakom.
→ Nesiahajte medzi výrobok a držiak. Uistite sa, že sa v priestore, kde sa používa výrobok, nenachádzajú iné osoby.

2.1.1 Výber miesta na inštaláciu:

- Zvoľte miesto inštalácie, na ktorom bude box na hadicu mimo dosahu detí.
- Vyberte si miesto, na ktorom nehrozi, že voda z potenciálne poškodenej hadice vnikne do domu.
- Vyberte miesto inštalácie, ktoré je chránené pred priamym slnečným žiarením.
- Vyberte si pevnú stenu, ktorá unesie váhu boxu na hadicu.
- Vyberte si rovnú stenu, aby ste zabránili pádu nástenného boxu na hadicu.
- Vyberte si pevný povrch, aby ste mohli počas inštalácie stať pevne.
- Ak máte akékoľvek otázky, obráťte sa na servisné centrum spoločnosti GARDENA.

2.1.2 Inštalácia nástenného držiaka (obr. A1 – A5):

1. Uvoľnite poistnú skrutku a vytiahnite box na hadicu **A** z nástenného držiaka **B**.
2. Použitím nástenného držiaka **B** a vodováhy si vyznačte 3 otvory.
3. Pomocou 8 mm vrtáka vyvrtajte do steny 3 otvory.
4. Do otvorov vložte 3 stenové rozperky **C**.
5. Naskrutkujte nástenný držiak na stenu pomocou 3 skrutiek **D** (veľkosť kľúča 10 mm) a 3 podložiek **E**.

2.1.3 Inštalácia boxu na hadicu na nástenný držiak [obr. A6]:

VAROVANIE!

Poranenie úderom spôsobené pádom výrobku

Nesprávna inštalácia môže zapríčiniť pád výrobku a zranenie osôb alebo zvierat pod ním.
→ Počas inštalácie držte malé deti v dostatočnej vzdialenosti. Nástenný držiak používajte výhradne na zavesenie nástenného boxu na hadicu.

1. Uistite sa, že máte pevný postoj a neste box na hadicu **A** čo najbližšie k telu.

- Počas inštalácie nedávajte ruky medzi box na hadicu **A** a nástenný držiak **B**.
- Oboma rukami umiestnite box na hadicu **A** na nástenný držiak **B**.
→ Upevnite box na hadicu **A** poistnou skrútkou.

2.1.4 Pripojenie boxu na hadicu k vodovodnému kohútiku (obr. A7):

- Pripojte dýzu **F** k hadici.
- Nasajte jednu z príslušných nákrutiek **G** na vodovodný kohútik v smere hodinových ručičiek.
- Pripojte pripájaciu hadicu ku nákrutke **G**.

2.1.5 Vkladanie akumulátora (obr. A8 – A10):

VAROVANIE!

→ Riziko skratu spôsobené vniknutím vody do držiaka akumulátora. Dvierka akumulátora majú byť vždy zatvorené. Poškodené dvierka akumulátora bezodkladne vymeňte a to pred použitím výrobku (pozrite si časť 5.4. Výmena dvierok akumulátora). Ak sú dvierka akumulátora chybné, akumulátor nekladajte. Keď zariadenie nepoužívate, odstráňte akumulátor.

- Otvorte dvierka akumulátora ①.
- Akumulátor úplne zatlačte do držiaka na akumulátor.
- Zatvorte dvierka akumulátora tak, aby zacvakli na svoje miesto ②.
- Uistite sa, že je akumulátor nabitý, pozrite si časť 3.5 ČO ZNAMENAJÚ INDIKÁTORY NABÍJANIA AKUMULÁTORA.

3. PREVÁDZKA

VAROVANIE!

Úraz úderom v dôsledku poškodeného nástenného držiaka.

Poškodenie nástenného držiaka môže zapríčiniť pád výrobku a zranenie osôb alebo zvierat pod ním.

→ Pred odvíjaním a navíjaním hadice skontrolujte, či nie je nástenný držiak poškodený. Produkt nepoužívajte, ak je nástenný držiak poškodený. Nástenný držiak žiadnym spôsobom nadmerne nezaťažujte. Dbajte na to, aby osoby (najmä malé deti) a domáce zvieratá nešli pod box na hadicu.

UPOZORNENIE!

Riziko obarenia v dôsledku ohriatej vody z hadice.

Voda v hadici sa môže na silnom slnku zohriať.

→ Starostlivo skontrolujte teplotu vody. Vodou nestriekajte na ľudí.

3.1. Príprava:

- Výrobok používajte len pri teplotách od 0 °C do maximálne 40 °C.
- Na uchopenie hadice pri silnom slnku použite vlhkú tkaninu alebo rukuvice.
- Skontrolujte, či nie je výrobok poškodený.
- Nepoužívajte poškodený výrobok.
- Zabráňte prístupu detí k výrobku.
- Poučte ľudí o tom, ako výrobok používať.
- Ak máte problémy s výrobkom, pozrite si časť 7. RIEŠENIE PROBLÉMOV.

3.2. Používanie signalizačnej zarážky (obr. C7):

Signalizačná zarážka sa po približne 1 hodine prepne do úsporného režimu.

- Ak chcete ovládať signalizačnú zarážku, stlačte tlačidlo na boxe na hadicu alebo povytiahnite hadicu.

3.3. Odvíjanie a navíjanie hadice:

UPOZORNENIE!

Riziko vtiahnutia a pomliaždenia v dôsledku automatického navíjania hadice!

→ Nesiahajte do priestoru pre navíjanie hadice. Prsty, vlasy, oblečenie a iné predmety držte v dostatočnej vzdialenosti od hadice a priestoru pre navíjanie. Keď sa hadica navíja, držte ju len zľahka. Zabráňte prístupu detí k výrobku.

UPOZORNENIE!

Riziko poranenia v dôsledku nekontrolovaného navíjania hadice.

→ Nedovoľte, aby sa hadica navíjala bez dohľadu. Deti držte v bezpečnej vzdialenosti od navíjania hadice.

3.3.1 Odvíjanie hadice:

- Držte hadicu medzi signalizačnou zarážkou a dýzou.
- Odvíňte požadovanú dĺžku hadice.

3.3.2 Navíjanie hadice (obr. C6):

- Hadicu je možné navíjať pomocou tlačidla na signalizačnej zarážke alebo na boxe na hadicu. Odstráňte všetky prekážky.
- Uistite sa, že sa hadica nezasekla.
- Uistite sa, že hadicu je možno navíjať bez väčšieho odporu.
- Keď sa hadica navíja, držte ju len zľahka.
- Ak chcete spustiť navíjanie hadice, krátko stlačte tlačidlo na signalizačnej zarážke alebo na boxe na hadicu.
- Ak chcete predčasne zastaviť navíjanie hadice, krátko stlačte tlačidlo na signalizačnej zarážke alebo na boxe na hadicu.

Navíjanie hadice sa automaticky zastaví, keď sa hadica úplne navinie do boxu na hadicu.

Poznámka: S cieľom chrániť vás a výrobok sa rýchlosť navíjania hadice spomalí približne pri navíjaní posledných 2 m hadice. Ak sa tak nestane, pozrite si časť 7. RIEŠENIE PROBLÉMOV Spomalenie navíjania hadice nefunguje.

3.4. Nabíjanie akumulátora [obr. C1, E1]

- Používajte iba nabíjačku akumulátorov systému Power For All Alliance, typ: AL 1810 CV P4A (č. v 14900) alebo AL 1830 CV P4A, pozrite si časť 8. Príslušenstvo/náhradné diely.

VAROVANIE!

Poškodenie spôsobené nesprávnym napätím na zdroji napájania.

→ Zdroj napájania používajte len vtedy, ak jeho napätie zodpovedá napätiu nabíjačky akumulátora.

Inteligentný proces nabíjania automaticky rozpozná stav nabitia akumulátora a nabije ho pomocou optimálneho nabijacieho prúdu v závislosti od teploty a napätia akumulátora.

Tým sa chráni akumulátor a udržuje sa pri plnom stave nabitia, keď je uložený v nabíjačke.

- Otvorte dvierka akumulátora.
- Stlačte tlačidlo na boxe na hadicu a vyberte akumulátor z držiaka akumulátora.
- Zatvorte dvierka akumulátora.
- Pripojte nabíjačku akumulátora k sieťovej zásuvke **J**.
- Zasuňte akumulátor **H** do nabíjačky akumulátora **J**.

Poznámka: Keď indikátor nabíjania akumulátora **L** na nabíjačke blíkna na zeleno, akumulátor sa nabíja.

Keď indikátor nabíjania akumulátora **L** na nabíjačke svieti neprerušovane na zeleno, akumulátor je plne nabitý (Doba nabíjania, pozrite si časť 8. TECHNICKÉ ÚDAJE).

- Počas nabíjania pravidelne kontrolujte stav nabitia.
- Keď je akumulátor **H** úplne nabitý, je možné akumulátor **H** odpojiť od nabíjačky **J**.

3.5. Čo znamenajú indikátory nabíjania akumulátora

3.5.1 Indikátor nabíjania akumulátora na nabíjačke (obr. O2):

Blikajúci indikátor nabíjania akumulátora



Cyklus nabíjania signalizuje blikanie indikátora nabíjania akumulátora.

Poznámka: Nabíjanie je možné, len keď je teplota akumulátora v prípustnom teplotnom rozsahu pre nabíjania (0 až 45 °C).

Neprerušované svetlo indikátora nabíjania akumulátora



Neprerušované svetlo indikátora nabíjania akumulátora signalizuje, že akumulátor je plne nabitý alebo že teplota akumulátora je mimo prípustného teplotného rozsahu nabíjania a preto sa nemôže nabíť. Akonáhle teplota dosiahne prípustný teplotný rozsah, akumulátor sa začne nabíjať.

Ak nie je vložený akumulátor, neprerušované svetlo indikátora nabíjania akumulátora signalizuje, že zástrčka je zapojená do sieťovej zásuvky a nabíjačka akumulátora je pripravená na prevádzku.

3.5.2 Indikátor nabíjania akumulátora na výrobku (obr. B11):

Po spustení nabíjania hadice sa na 5 sekúnd zobrazí indikátor stavu nabitia akumulátora.

Indikátor stavu nabitia akumulátora	Stav nabitia akumulátora
sa rozsvietia nazeleno	67 – 100 % nabité
sa rozsvietia nazeleno	34 – 66 % nabité
rozsvietí sa nazeleno	11 – 33 % nabité
bliká nazeleno	0 – 10 % nabité

→ Keď indikátor LED bliká na zeleno, akumulátor je potrebné nabíť.

→ Ak sa rozsvieti alebo bliká dióda LED na signalizáciu chýb, pozrite si časť 7. RIEŠENIE PROBLÉMOV.

4. ÚDRŽBA



VAROVANIE!

Nebezpečenstvo skratu v dôsledku prítomnosti vody na akumulátore a nabíjačke akumulátora.

→ Na čistenie nepoužívajte vodu. Pred vložením do nabíjačky akumulátora vysušte povrch a kontakty nabíjačky.

4.1. Výmena hadice:

→ Hadicu smie vymeniť iba servisný partner spoločnosti GARDENA. Kontaktnú adresu nájdete na zadnej strane.

4.2. Čistenie boxu na hadicu:

→ Box na hadicu v držiaku akumulátora čistite suchou čistou handričkou.

4.3. Čistenie akumulátora a nabíjačky akumulátora:

4.3.1 Čistenie akumulátora:

→ Z času na čas vyčistite vetracie otvory a kontakty akumulátora s použitím mäkkej, čistej a suchej kefy.

4.3.2 Čistenie nabíjačky akumulátora:

→ Na čistenie kontaktov a plastových častí použite mäkkú suchú handričku.

4.4. Výmena dvierok akumulátora (obr. D1 – D3):

Potrebné: Nové dvierka akumulátora, č. v. 18640-00.600.21

1. Otvorte dvierka akumulátora na maximum.
2. Pomocou skrutkovača zatlačte dva zaistovacie háčiky dovnútra a pridržte ich nadol.
3. Otvorte dvierka akumulátora tak, aby ich bolo možné odstrániť.
4. Vložte nové dvierka akumulátora a zatvorte ich, pričom musia zacvaknúť na svoje miesto.

4.5. Výmena batérie (obr. B1 – B4):

Pri kúpe výrobku je batéria typu CR 2032 3 V už vložená do signalizačnej záružky.



UPOZORNENIE!

Riziko výbuchu a skratu v dôsledku prehriateho akumulátora.

→ Chráňte akumulátor pred teplom, napr. pred nepretržitým slnečným svetlom a ohňom. Akumulátor chráňte pred nečistotami, vodou a vlhkosťou.



VAROVANIE!

Prehltnutie akumulátora môže spôsobiť vnútorné zranenia.

Prehltnutie akumulátora CR 2032 môže spôsobiť poškodenie orgánov a smrť v dôsledku škodlivých chemických reakcií.

→ Akumulátory uchovávajte mimo dosahu detí.
→ Ak existuje podozrenie, že došlo k prehltnutiu akumulátora, okamžite vyhľadajte lekársku pomoc.

1. Zabráňte prístupu detí k akumulátoru.
2. Pomocou mince alebo samotnej batérie otvorte priečinok na batériu proti smeru pohybu hodinových ručičiek. Vymeňte použitú batériu za novú **typu CR 2032 3 V**.
→ Dbajte na to, aby bola plusová značka kladného pólu otočená k vám.
3. Pomocou mince alebo použitej batérie zatvorte priečinok na batériu v smere hodinových ručičiek.
4. Použitú batériu uchovávajte mimo dosahu detí.
5. Použitú batériu zlikvidujte podľa pokynov, pozrite si časť 11. LIKVIDÁCIA.

4.6. Výmena signalizačnej záružky (ak je poškodená) (obr. C1 – C7):

→ Pre novú signalizačnú záružku, č. v. 18640-00.610.00, kontaktujte servis GARDENA (pozri 10. SERVIS).
→ Pri kúpe novej signalizačnej záružky ju dostanete s už vloženou batériou typu CR 2032 3 V.

4.6.1 Odstránenie signalizačnej záružky z hadice (obr. C2 – C3):

1. Otvorte dvierka akumulátora.
2. Vyberte akumulátor z držiaka akumulátora.
3. Uvoľnite obe skrutky zo signalizačnej záružky.

4.6.2 Odstráňte záružku z hadice. Montáž novej signalizačnej záružky na hadicu a jej pripojenie k boxu na hadicu (obr. C4 – C7):

1. Naskrutkujte novú signalizačnú záružku na hadicu.
2. Stlačte a podržte tlačidlo na boxe na hadicu.
3. Súčasne vložte akumulátor do držiaka na akumulátor, kým nebliknú 4 diódy LED.
4. Teraz tlačidlo na boxe na hadicu pustiť.
5. Máte 10 sekúnd na krátke stlačenie tlačidla na novej bezdrôtovej záružke.
Signalizačná záružka je spárovaná s boxom na hadicu. 4 diódy LED ďalej neblíkajú.
6. Rádiový prijímač spustíte kliknutím na tlačidlo na boxe na hadicu.

5. VYRADENIE Z PREVÁDZKY A USKLADNENIE

→ Keď nebude hadica dlhšiu dobu používaná, zbavte ju tlaku.
Nástenný box na hadicu môže počas zimných mesiacov zostať vonku, ak bola hadica zbavená tlaku.

→ Vyberte batériu.
→ Výrobok a akumulátor uchovávajte mimo dosahu detí.
→ Pred uskladnením boxu na hadicu úplne vypustite hadicu.
→ Pred uskladnením boxu na hadicu nechajte motor vychladnúť.
→ Výrobok uchovávajte len pri teplote od -20 °C do +50 °C.

6. RIEŠENIE PROBLÉMOV

Problém	Možná príčina	Odstránenie
Signalizačná zarážka nefunguje.	Rádiový prijímač sa vypne, aby sa šetrila energia.	→ Krátko stlačte tlačidlo na boxe na hadicu (obr. B13) alebo povytiahnite hadicu približne o 50 cm.
	Batéria je vybitá.	→ Vymeňte batériu, pozrite si časť 4.3 Výmena batérie.
	Signalizačná zarážka je chybná.	→ Obráťte sa na servis GARDENA.
Spomalenie navijania hadice nefunguje.	Skrátená hadica alebo posunutá signalizačná zarážka, alebo keď bola hadica odvinutá, batéria nebola vložená. Box na hadicu musí nastaviť vzdialenosť k signalizačnej zarážke.	→ Odviňte niekoľko metrov hadice a nechajte ju navinúť, kým sa nezastaví.
Navijanie hadice sa nespúšťa alebo sa zastavuje.	Sila potrebná na navinutie hadice je príliš vysoká. Napríklad zavesením hadice.	→ Odstráňte všetky prekážky. Uistite sa, že sa hadica nezasekla. Keď sa hadica navija, držte ju len zľahka.
Navijanie hadice sa nespúšťa alebo sa zastavuje.	Batéria je vybitá.	→ Nabite batériu.
Dióda LED bliká nazeleho (obr. C5).		
Navijanie hadice sa nespúšťa alebo sa zastavuje. LED kontrolka poruchy sa rozsvieti načerveno (obr. C5)	Teplota akumulátora alebo výrobku je mimo prípustného rozsahu. Medzi kontaktmi batérie na nástennom boxe na hadicu sú kvapky vody alebo vlhkosť.	→ Počkajte, kým sa teplota akumulátora alebo výrobku opäť nedostane medzi 0 °C až +40 °C. → Na odstránenie kvapiek vody alebo vlhkosti použite suchú handričku.
Navijanie hadice sa nespúšťa alebo sa zastavuje. LED kontrolka poruchy bliká načerveno (obr. C5)	Výrobok je chybný.	→ Obráťte sa na servis GARDENA.
Navijanie hadice sa nespúšťa alebo sa zastavuje. LED kontrolka poruchy sa nerozsvieti (obr. C5)	Akumulátor nie je úplne vložený do držiaka akumulátora. Batéria je chybná. Výrobok je chybný.	→ Zasuňte akumulátor úplne do držiaka akumulátora, až kým nepočujete, že zacvakol na miesto. → Vymeňte batériu. → Obráťte sa na servis GARDENA.
Nabíjanie nie je možné.	Akumulátor nie je (správne) pripojený. Konektory akumulátora sú znečistené. Akumulátor je chybný	→ Pripojte akumulátor k nabíjačke akumulátora správne. → Vyčistite kontakty akumulátora (napr. viacnásobným pripojením a odpojením akumulátora). Prípadne vymeňte akumulátor. → Vymeňte batériu.
Indikátor nabíjania akumulátora nesvieti (obr. E1)	Sieťová zástrčka nabíjačky akumulátora nie je (správne) zasunutá. Zásuvka, sieťový kábel alebo nabíjačka akumulátora sú chybné.	→ Sieťovú zástrčku úplne zasuňte do elektrickej zásuvky. → Skontrolujte napätie siete. V prípade potreby si dajte nabíjačku akumulátora skontrolovať u autorizovaného predajcu alebo v servise spoločnosti GARDENA.

7. TECHNICKÉ ÚDAJE

Bezdrôtový nástenný box na hadicu	Jednotka	Hodnota	Hodnota	Hodnota	Hodnota
		(Č. v. 18640)	(Č. v. 18642)	(Č. v. 18645)	(Č. v. 18647)

Dĺžka hadice	m	35	35	40	40
Hmotnosť (bez akumulátora, nástenného držáka, vody)	kg	12,09	12,09	12,74	12,74

Interné SRD (rádiové antény s krátkym dosahom)	Jednotka	Hodnota
Napätie	V (jednosmerný)	3
Frekvenčný rozsah	MHz	868
Maximálny vysielací výkon	mW	0,3
	dBm	-5
Dosah rádiových vln vo voľnom priestore (pribl.)	m	60

Systémový akumulátor PBA 18V 2,5Ah W-B	Jednotka	Hodnota (č.v. 14903)
Napätie batérie	V (jednosmerné)	18
Kapacita batérie	Ah	2,5
Počet článkov (Li-Ion)		5
Vhodné nabíjačky systémového akumulátora POWER FOR ALL	AL 1810 CV/AL 1815 CV/AL1820 CV/AL 1830 CV/AL 1880 CV	

Nabíjačka akumulátora AL 1810 CV P4A	Jednotka	Hodnota (č.v. 14900)
Sieťové napätie	V (AC)	220 – 240
Sieťová frekvencia	Hz	50 – 60
Menovitý výkon	W	26
Nabíjacie napätie akumulátora	V (jednosmerné)	18
Max. nabíjací prúd akumulátora	mA	1000
Čas nabíjania akumulátora na pribl. 80 %/97 – 100 %, PBA 18V 2,0Ah W-B	min.	32/45
PBA 18V 2,5Ah W-B	min.	40/60
PBA 18V 4,0Ah W-C	min.	64/95
Prípustný teplotný rozsah nabíjania	°C	0 – 45
Hmotnosť podľa postupu EPTA 01:2014	kg	0,17
Trieda ochrany		/II
Vhodné systémové akumulátory POWER FOR ALL		PBA 18V

8. PRÍSLUŠENSTVO/NÁHRADNÉ DIELY

Systémový akumulátor GARDENA P4A PBA 18V/45 P4A PBA 18V/72	Akumulátor pre dlhšiu prevádzku alebo na výmenu.	Č. v. 14903 a č. v. 14905
Nabíjačka akumulátora GARDENA AL 1810 CV P4A AL 1830 CV P4A	Nabíjanie systémových akumulátorov POWER FOR ALL PBA 18V..W...	Č. v. 14900 a č. v. 14901
Signalizačná zarážka	Signalizačná zarážka pre automatické navijanie hadice.	Č. v. 18640-00.610.00
Dvierka akumulátora	Dvierka na ochranu akumulátora na boxe na hadicu.	Č. v. 18640-00.600.21
Nástenný držiak	Nástenný držiak pre box na hadicu.	Č. v. 18620-00.600.12

9. SERVIS

Obráťte sa na adresu na zadnej strane.

10. LIKVIDÁCIA

10.1. Likvidácia boxu na hadicu:

(v súlade so smernicou 2012/19/EÚ/S.I. 2013 č. 3113):



Výrobok sa nesmie likvidovať spoločne s bežným domovým odpadom. Musí sa zlikvidovať podľa platných miestnych predpisov týkajúcich sa ochrany životného prostredia.

1. Pred likvidáciou boxu na hadicu úplne vypustite hadicu.

10.2. Výrobok zlikvidujte v príslušnom miestnom stredisku na zber odpadu a recykláciu. Likvidácia akumulátora a nabíjačky akumulátora:



Nabíjačka a akumulátor obsahujú lítium-iónové články, ktoré sa musia likvidovať oddelene od bežného domového odpadu po uplynutí ich životnosti.

Li-ion

1. Úplne vyberte lítium-iónové články (obráťte sa na servis spoločnosti GARDENA).
2. Dbajte na to, aby kontakty lítium-iónových článkov nemohli skratovať tým, že ich zalepíte páskou.
3. Lítium-iónové články zlikvidujte predpísaným spôsobom odovzdaním do alebo prostredníctvom príslušného miesta pre zber a recykláciu.
4. Batériu likvidujte len s odhaleným pólom

sl Brezlični stenski kolut za cev PowerRoll XL/PowerRoll XXL

Prevod originalnih navodil za uporabo.

1. VARNOSTNA OPOZORILA	110
2. SESTAVLJANJE	111
3. UPORABA	111
4. VZDRŽEVANJE	112
5. PRENEHANJE UPORABE IN SKLADIŠČENJE	113
6. ODPRAVLJANJE TEŽAV	113
7. TEHNIČNI PODATKI	114
8. DODATNA OPREMA/NADOMESTNI DELI	114
9. SERVIS	114
10. ODLAGANJE	114

1. VARNOSTNA OPOZORILA

1.1. Razlaga simbolov:



→ Preberite navodila za uporabo.



→ Koluta za cev ne odpirajte sami. Popravila lahko izvaja samo servis GARDENA.

1.2. Splošna varnostna opozorila:

- Skrbno preberite navodila za uporabo in jih shranite.
- Voda iz cevi ni primerna za pitje.
- Ko izdelka ne uporabljate, odstranite baterijo.
- Izdelka ne uporabljajte v eksplozivnem ozračju.
- Ne uporabljajte izdelka, ko ste pod vplivom drog, alkohola ali zdravil.
- Izdelek uporabljajte samo pri temperaturah od 0 do 40 °C.
- Ne navijajte poškodovane cevi na stenski kolut, da poli akumulatorske baterije ne pridejo v stik z vodo.
- Loputa prostora za akumulatorsko baterijo naj bo vedno zaprta, da poli akumulatorske baterije ne pridejo v stik z vodo.
- Akumulatorsko baterijo in njene pole zaščitite pred vlago in dežjem.
- Izdelka ne uporabljajte v dežju ali mokrih razmerah.
- Koluta za cev ne škropite z vodo, ko je loputa prostora za akumulatorsko baterijo odprta.
- Prostora za navijanje cevi na kolut ne škropite z vodo.

→ Ko zapirate loputo prostora za akumulatorsko baterijo, se prepričajte, da klikne in da je nič ne blokira.

1.3. Namen uporabe:

Brezlični stenski kolut za cev GARDENA je namenjen zalivanju rastlin, zelenic in travnatih površin na zasebnih domačih in nekomercialnih vrtovih. Ni ga dovoljeno uporabljati na javnih površinah, parkih, v športnih ustanovah, na cestah ali v kmetijstvu ter gozdarstvu. Kolut za cev je namenjen izključno uporabi na prostem. Ni primeren za stalni priklop na domačo vodovodno napeljavo pod pritiskom. Namenjen je samo črpanju vode.

1.4. Varnostna opozorila za akumulatorsko baterijo CR 2032 3V:

- Otroci naj se izogibajo stiku z akumulatorsko baterijo.
- Uporabite baterijo samo, ko je suho.
- Ne uporabljajte spremenjene ali pokvarjene baterije.
- Baterije ne približujte virom toplote, kot so grelniki, sveče, peči in odprti ogenj. Stik s toploto lahko povzroči, da baterija počni, začne puščati ali eksplodira.
- Baterijo odvrzite tako, da je pol pokrit, saj lahko v primeru, ko je drog izpostavljen, pride do kratkega stika (nevarnost eksplozije in požara!).

1.5. Varnostna opozorila za akumulatorske baterije in polnilnike akumulatorskih baterij:



Preberite vsa varnostna opozorila in navodila.

Neupoštevanje varnostnih opozoril in navodil lahko povzroči električni udar, požar in/ali resno poškodbo.

Ta navodila hranite na varnem. Polnilnik akumulatorske baterije uporabljajte, samo če ste seznanjeni z vsemi njegovimi funkcijami in jih znate uporabljati brez omejitev oziroma ste prejeli ustrezna navodila.

- **Izdelka ne uporabljajte v eksplozivnem ozračju.**
- **Med uporabo, čiščenjem in vzdrževanjem izdelka naj bodo otroci pod nadzorom.** Tako boste preprečili, da bi se otroci igrali s polnilnikom akumulatorske baterije.
- Polnite samo litij-ionske akumulatorje tipa PBA 18V sistema POWER FOR ALL od kapacitete 1,5 Ah naprej (od 5 akumulatorskih celic). Napetost baterije se mora ujemati s polnilno napetostjo polnilnika akumulatorske baterije. Ne polnite baterij za enkratno uporabo. V nasprotnem primeru lahko pride do požara in eksplozije.
- Polnilnika akumulatorske baterije ne izpostavljajte dežju ali mokrim razmeram. Vлага, ki vdre v stroj, povečuje nevarnost električnega udara.
- **Polnilnik akumulatorske baterije redno čistite.** Umazanija predstavlja nevarnost električnega udara.
- **Pred uporabo vedno preverite polnilnik akumulatorske baterije, kabel in vtič. Če opazite poškodbe, ne uporabljajte polnilnika akumulatorske baterije. Polnilnika akumulatorske baterije ne odpirajte sami. Vsa popravila naj izvede samo usposobljeno osebje z originalnimi nadomestnimi deli.** Poškodovani polnilniki akumulatorske baterije, kabli in vtiči povečujejo nevarnost električnega udara.
- **Ne uporabljajte polnilnika akumulatorske baterije na lahko vnetljivi površini (npr. papirju, tekstilu, ipd.) ali v vnetljivih okoljih.** Obstaja nevarnost požara zaradi segrevanja polnilnika akumulatorske baterije med polnjenjem.
- Če je treba zamenjati priključni kabel, naj to izvedejo v družbi GARDENA ali v pooblaščenem poprodajnem servisnem centru za stroje GARDENA, da se izognete varnostnim tveganjem.
- Izdelka ne uporabljajte med polnjenjem.
- **Ta varnostna opozorila veljajo samo za litij-ionske akumulatorske baterije sistema POWER FOR ALL PBA 18V.**
- **Akumulatorsko baterijo uporabljajte samo za izdelke proizvajalcev sistema POWER FOR ALL.** To je edini način, na katerega lahko zaščitite akumulatorsko baterijo pred nevarno preobremenitvijo.
- **Za polnjenje akumulatorskih baterij uporabljajte samo polnilnike akumulatorskih baterij, ki jih priporoča proizvajalec.** Polnilnik akumulatorske baterije, ki je primeren za eno vrsto akumulatorskih baterij, lahko ob uporabi z drugimi akumulatorskimi baterijami povzroči nevarnost za nastanek požara.
- **Priložena akumulatorska baterija je delno napolnjena.** Polno zmogljivost akumulatorske baterije dosežete tako, da jo pred prvo uporabo popolnoma napolnite v polnilniku akumulatorske baterije. **Baterije naj bodo vedno izven dosega otrok.**
- **Ne odpirajte akumulatorske baterije.** Obstaja nevarnost kratkega stika.
- **Če je akumulatorska baterija poškodovana ali neustrezno uporabljena, lahko oddaja hlape. Akumulatorska baterija se lahko vname ali eksplodira.** Zagotovite, da je prostor dobro prezračevan in poiščite zdravniško pomoč, če opazite kakršnekoli neželene učinke. Hlapi lahko dražijo dihalne poti.
- **Če akumulatorsko baterijo uporabljate neustrezno ali če je poškodovana, lahko iz nje izteka vnetljiva tekočina. Izogibajte se stiku z njo. V primeru nenamerne stika, sperite mesto stika z vodo. Če tekočina pride v stik z očmi, poiščite zdravniško pomoč.** Iztekajoča akumulatorska tekočina lahko draži kožo ali povzroči opekline.
- **Če je akumulatorska baterija pokvarjena, lahko iz nje izteka tekočina in zmoci predmete v okolici. Preglejte prizadete dele.** Očistite jih in jih po potrebi zamenjajte.
- **Ne povzročajte kratkih stikov akumulatorske baterije. Ko akumulatorske baterijske ne uporabljate, ne sme priti v stik s sponkami za papir, kovanci, ključji, žebji, vijaki ali drugimi majhnimi kovinskimi predmeti, ki lahko vzpostavijo povezavo med dvema poloma.** Kratak stik med kontakti akumulatorske baterije lahko povzroči opekline ali požar.
- **Kontakti akumulatorske baterije so lahko po uporabi vroči. Pri odstranjevanju akumulatorske baterije bodite pozorni na vroče kontakte.**
- **Akumulatorsko baterijo lahko poškodujejo ostru predmeti, kot so žebji**

sk

sl

ali izvijač, ali zunanja sila. Lahko pride do notranjega kratkega stika, zaradi česar lahko baterija zagori, oddaja dim, eksplodira ali se pregreje.

→ Ne servisirajte poškodovanih akumulatorskih baterij. Vzdrževanje akumulatorskih baterij naj izvaja samo proizvajalec ali pooblaščen poprodajni servisni centri.

→  Akumulatorsko baterijo zaščitite pred vročino, npr. pred daljšo izpostavljenostjo sončni svetlobi, ognjem, umazaniji, vodo in vlago. Obstaja nevarnost eksplozije in kratkega stika.

- Loputa prostora za akumulatorsko baterijo naj bo vedno zaprta.
- Pokvarjeno loputo prostora za akumulatorsko baterijo vedno nemudoma zamenjajte pred uporabo izdelka. Glejte točko 5.4. Zamenjava lopute prostora za akumulatorsko baterijo.
- Ne vstavljajte akumulatorske baterije, če je loputa prostora za baterijo pokvarjena.

→ Akumulatorsko baterijo uporabljajte in hranite le pri temperaturi okolice med -20 °C in $+50\text{ °C}$. Akumulatorske baterije na primer ne puščajte v avtu poleti. Pri temperaturi, nižji od 0 °C , lahko pri nekaterih napravah pride do izgube zmogljivosti.

→ Akumulatorsko baterijo polnite le pri temperaturi okolice med 0 °C in $+45\text{ °C}$. Če boste akumulatorsko baterijo polnili zunaj omenjenega temperaturnega območja, jo lahko poškodujete in povečate nevarnost požara.

→ Po uporabi počakajte, da se akumulatorska baterija ohlaja najmanj 30 minut, preden jo polnite ali shranite.

1.6. Dodatna varnostna opozorila za delo z elektriko:



NEVARNOST!

Nevarnost srčnega zastoja!

Izdelek in naprava za ustavljanje radijskih valov med delovanjem ustvarjata elektromagnetno polje. To elektromagnetno polje lahko vpliva na delovanje aktivnih ali pasivnih medicinskih vsadkov (npr. srčnih spodbujevalnikov), kar lahko povzroči hude telesne poškodbe ali smrt.

→ Pred uporabo tega izdelka se posvetujte z zdravnikom in proizvajalcem vsadka.

2. SESTAVLJANJE



NEVARNOST!

Nevarnost zadušitve!

Zaradi plastičnih vrečk obstaja nevarnost zadušitve majhnih otrok.

→ Majhni otroci naj se vam med sestavljanjem ne približujejo.

Obseg pošiljke [glejte 2. stran]:

A	1 × kolut za cev	E	3 × podložke
B	1 × stenski nosilec	F	1 × šoba
C	3 × zidni vložki	G	3 × priključki za pipo
D	3 × vijaki	K	1 × akumulatorska baterija, tipa CR 2032 3V
H	1 × polnilnik akumulatorske baterije, št. izdelka 14900	J	1 × akumulatorska baterija sistema, št. izdelka. 14903

Dela H in J nista vključena v št. izdelka 18640-55, 18642-55, 18645-55, 18647-55

2.1. Montaža stenskega koluta za cev:



OPOZORILO!

Poškodbe pri uporabi neustreznih vijakov in zidnih vložkov.

Zaradi uporabe neustreznih vijakov in zidnih vložkov lahko izdelek pade.

→ Priložene vijake in zidne vložke uporabite samo na betonskih stenah (mavčna plošča debeline do 1 cm). Pri drugačnih stenah (na primer lesenih ali opečnatih) uporabite ustrezne vijake in zidne vložke. Ne uporabljajte priloženih vijakov in zidnih vložkov na drugačnih stenah. Z morebitnimi vprašanji se obrnite na servisni center GARDENA.



POZOR!

Nevarnost stiskanja med izdelkom in nosilcem!

Izdelek je mogoče obračati za 180° . Če med izdelek in nosilec priprete telesne dele, lahko pride do poškodb.

→ Ne posegajte med izdelek in nosilec. Na območju izdelka naj se ne zadržujejo druge osebe.

2.1.1 Izbira mesta montaže:

- Izberite mesto montaže, kjer otroci ne bodo imeli dostopa do koluta za cev.
- Izberite mesto, kjer voda iz morebitno pokvarjene cevi ne bo mogla teči v dom.

- Izberite mesto montaže, ki ni izpostavljeno neposredni sončni svetlobi.
- Izberite trdno steno, ki lahko nosi težo stenskega koluta za cev.
- Izberite plosko steno, da preprečite, da bi stenski kolut za cev padel.
- Izberite trdno površino, da zagotovite varen položaj med montažo.
- Z morebitnimi vprašanji se obrnite na servisni center GARDENA.

2.1.2 Namestitev stenskega nosilca [SI. A1–A5]:

1. Odvijte varnostni vijak in povlecite kolut za cev **A** iz stenskega nosilca **B.S** pomočjo stenskega nosilca **B** in vodne tehtnice izvrtajte 3 luknje.
2. Z 8-milimetrskim svedrom v steno izvrtajte 3 luknje.
3. Vstavite 3 zidne vložke **C** v 3 luknje.
4. Stenski nosilec privijte na steno s 3 vijaki **D** (velikost ključa 10 mm) in 3 podložkami **E**.

2.1.3 Montaža koluta za cev na stenski nosilec [SI. A6]:

OPOZORILO!

Udarnina zaradi padlega izdelka

Zaradi neustrezne montaže lahko izdelek pade in povzroči poškodbe ljudi in živali pod njim.

→ Med montažo naj v bližini ne bo dojenčkov in živali. Na stenski nosilec obešajte samo stenski kolut za cev.

1. Poskrbite, da stabilno stojite, in prenašajte kolut za cev **A** čim tesneje ob telesu.
 2. Med montažo ne posegajte med kolut za cev **A** in stenski nosilec **B**.
 3. Z obema rokama postavite kolut za cev **A** na stenski nosilec **B**.
- Kolut za cev **A** privijte z varnostnim vijakom.

2.1.4 Priključitev cevi na pipo [SI. A7]:

1. Priključite šobo **F** na cev.
2. Enega od ujemajočih se priključkov **G** privijte na pipo.
3. Priključite cev na priključek za pipo **G**.

2.1.5 Vstavljanje akumulatorske baterije [SI. A8–A10]:



OPOZORILO!

→ Nevarnost kratkega stika zaradi vode, ki je prišla v prostor za akumulatorsko baterijo. Loputa prostora za akumulatorsko baterijo naj bo vedno zaprta. Pokvarjeno loputo prostora za akumulatorsko baterijo vedno nemudoma zamenjajte pred uporabo izdelka (glejte 5.4. Zamenjava lopute prostora za akumulatorsko baterijo). Ne vstavljajte akumulatorske baterije, če je loputa prostora za baterijo pokvarjena. Ko izdelka ne uporabljate, odstranite baterijo.

1. Odprite loputo prostora za akumulatorsko baterijo ①.
2. Akumulatorsko baterijo potisnite v držalo baterije.
3. Zaprite loputo prostora za akumulatorsko baterijo tako, da klikne ②.
4. Akumulatorska baterija mora biti napolnjena. Glejte 3.5 KAJ POMENIJO INDIKATORJI NAPOLNJENOSTI AKUMULATORSKE BATERIJE.

3. UPORABA



OPOZORILO!

Udarnina zaradi poškodovanega stenskega nosilca.

Zaradi poškodovanega stenskega nosilca lahko izdelek pade in povzroči poškodbe ljudi in živali pod njim.

→ Preglejte, da stenski nosilec ni poškodovan, preden izvlečete ali navijete cev. Izdelka ne uporabljajte, če je stenski nosilec poškodovan. Stenskega nosilca ne izpostavljajte dodatnim obremenitvam. Ljudje (zlasti dojenčki) in živali naj se ne zadržujejo pod kolutom za cev.



POZOR!

Nevarnost opeklin zaradi segrete vode iz cevi.

Voda v cevi se lahko zaradi močne sončne svetlobe segreje.

→ Previdno preverite temperaturo vode. Ne škropite ljudi z vodo.

3.1. Priprava:

- Izdelek uporabljajte samo pri temperaturah med 0 °C in največ 40 °C .

- Pri močni svetlobi držite cev z vlažno krpo ali z rokavicami.
- Preglejte morebitne poškodbe izdelka.
- Ne uporabljajte pokvarjenega izdelka.
- Izdelek naj bo zunaj dosega otrok.
- Ljudi seznanite s pravilno uporabo izdelka.
- Če imate težave z izdelkom, glejte 7. ODPRAVLJANJE TEŽAV

3.2. Uporaba naprave za ustavljanje radijskih valov [SI. C7]:

Naprava za ustavljanje radijskih valov preklopi v način varčevanja z energijo po pribl. 1 uri.

- Za uporabo naprave za ustavljanje radijskih valov pritisnite gumb na kolutu za cev ali nekoliko izvlecite cev.

3.3. Odvijanje in navijanje cevi:

POZOR!
Nevarnost stiskanja s cevjo zaradi samodejnega mehazma za navijanje cevi!

- Ne posegajte v prostor za navijanje cevi. Držite prste, lase, oblačila in predmete proč od cevi in prostora za navijanje cevi. Med navijanjem ne držite cevi premočno. Izdelek naj bo zunaj dosega otrok.

POZOR!
Nevarnost poškodb zaradi nenadzorovanega navijanja cevi.

- Ne navijajte cevi brez nadzora. Otroci naj se ne zadržujejo v bližini koluta za cev.

3.3.1 Odvijanje cevi s koluta:

1. Držite cev med napravo za ustavljanje radijskih valov in šobo.
2. Izvlecite želeno dolžino cevi.

3.3.2 Navijanje cevi na kolut [SI. C6]:

1. Cev lahko navijete z gumbom na napravi za ustavljanje radijskih valov ali na kolutu za cev. Odstranite vse prepreke.
2. Pazite, da se cev ne zatakne.
3. Poskrbite, da je cev mogoče izvleči brez odpora.
4. Med navijanjem ne držite cevi premočno.
5. Če želite začeti navijati cev, pritisnite gumb na napravi za ustavljanje radijskih valov ali na kolutu za cev.
6. Če želite predčasno zaustaviti navijanje cevi, pritisnite gumb na napravi za ustavljanje radijskih valov ali na kolutu za cev.

Navijanje cevi se samodejno zaustavi, ko je cev popolnoma navita na kolut za cev.

Opomba: Hitrost navijanja cevi se zniža, ko je konec cevi približno 2 m pred kolutom, s čimer ste zaščiteni vi in izdelek.
 → Če ta funkcija ne deluje, glejte 7. ODPRAVLJANJE TEŽAV Počasno navijanje cevi ne deluje.

3.4. Polnjenje akumulatorske baterije [SI. C1, E1]

- Uporabite samo polnilnik akumulatorske baterije sistema Power For All Alliance, vrsta: AL 1810 CV P4A (št. izdelka 14900) ali AL 1830 CV P4A, glejte 8. Dodatna oprema/nadomestni deli.

OPOZORILO!
Škoda zaradi neustrezne napetosti na viru napajanja.

- Vir napajanja uporabljajte, samo če njegova napetost ustreza napetosti polnilnika akumulatorske baterije.

Postopek pametnega polnjenja samodejno zazna stanje napoljenosti akumulatorske baterije in jo napolni z optimalnim polnilnim tokom, kar je odvisno od temperature in napetosti akumulatorske baterije.

S tem je akumulatorska baterija zaščiten in ostane polna, ko je shranjena v polnilniku akumulatorske baterije.

1. Odprite loputo prostora za akumulatorsko baterijo.
2. Pritisnite gumb na kolutu za cev in odstranite akumulatorsko baterijo iz držala baterije.
3. Zaprite loputo prostora za akumulatorsko baterijo.
4. Priključite polnilnik akumulatorske baterije v vtičnico J.
5. Potisnite akumulatorsko baterijo H na polnilnik akumulatorske baterije J.

Opomba: Ko indikator napoljenosti akumulatorske baterije na polnilniku akumulatorske baterije utripa zeleno, se akumulatorska baterija polni.

Ko indikator napoljenosti akumulatorske baterije na polnilniku akumulatorske baterije sveti zeleno, je akumulatorska baterija polna (čas polnjenja, glejte 8. TEHNIČNI PODATKI).

6. Med polnjenjem redno preverjajte stanje napoljenosti.
7. Ko je akumulatorska baterija H polna, lahko akumulatorsko baterijo H odstranite iz polnilnika akumulatorske baterije J.

3.5. Kaj pomenijo indikatorji napoljenosti akumulatorske baterije

3.5.1 Indikator napoljenosti akumulatorske baterije na polnilniku akumulatorske baterije [SI. O2]:

Utripajoči indikator napoljenosti akumulatorske baterije



Polnilni cikel označuje utripanje indikatorja napoljenosti akumulatorske baterije .

Opomba: Polnilni cikel je mogoč, samo ko je temperatura akumulatorske baterije v dovoljenem temperaturnem območju za polnjenje (0–45 °C).

Neprekinjena lučka indikatorja napoljenosti akumulatorske baterije



Neprekinjena lučka indikatorja napoljenosti akumulatorske baterije označuje, da je akumulatorska baterija polna ali da je temperatura akumulatorske baterije zunaj dovoljenega temperaturnega območja za polnjenje in zato polnjenja ni mogoče izvajati. Ko je doseženo dovoljeno temperaturno območje za polnjenje, se akumulatorska baterija polni.

Če akumulatorska baterija ni priklopljena, neprekinjena lučka indikatorja napoljenosti akumulatorske baterije označuje, da je omrežni vtič vstavljen v vtičnico in da je polnilnik akumulatorske baterije pripravljen za delovanje.

3.5.2 Indikator napoljenosti akumulatorske baterije na izdelku [SI. B11]:

Po začetku navijanja cevi se indikator napoljenosti akumulatorske baterije prikaže za 5 sekund.

Stanje akumulatorske baterije na indikatorju napoljenosti	Stanje napoljenosti akumulatorske baterije
in zasvetijo zeleno	Stanje napoljenosti 67–100 %
in zasvetita zeleno	Stanje napoljenosti 34–66 %
zasveti zeleno	Stanje napoljenosti 11–33 %
utripa zeleno	Stanje napoljenosti 0–10 %

- Ko LED-indikator utripa zeleno, je treba akumulatorsko baterijo napolniti.

- Če zasveti ali utripa napaka LED , glejte 7. ODPRAVLJANJE TEŽAV

4. VZDRŽEVANJE

OPOZORILO!

Nevarnost kratkega stika zaradi stika akumulatorske baterije in polnilnika akumulatorske baterije z vodo.

- Pri čiščenju ne uporabljajte vode. Površino in kontakte akumulatorske baterije posušite, preden jo vstavite v polnilnik akumulatorske baterije.

4.1. Zamenjava cevi:

- Cev lahko zamenja samo servisni partner družbe GARDENA. Uporabite kontaktni naslov na hrbtni strani.

4.2. Čiščenje koluta za cev:

- Očistite kolut za cev v nosilcu akumulatorske baterije s suho, čisto krpo.

4.3. Čiščenje akumulatorske baterije in polnilnika akumulatorske baterije:

4.3.1 Čiščenje akumulatorske baterije:

- Z mehko, čisto in suho krtačo občasno očistite prezračevalne reže in kontakte akumulatorske baterije.

4.3.2 Čiščenje polnilnika akumulatorske baterije:

- Z mehko, suho krpo očistite kontakte in plastične dele.

4.4. Zamenjava lopute prostora za akumulatorsko baterijo [Sl. D1–D3]:

Zahteve: Nova loputa prostora za akumulatorsko baterijo, št. izdelka 18640-00.600.21

1. Do konca odprite loputo prostora za akumulatorsko baterijo.
2. Z izvijačem potisnite zaklepna kavlja navznoter in ju pridržite navzdol.
3. Odprite loputo prostora za akumulatorsko baterijo, da jo lahko odstranite.
4. Vstavite novo loputo prostora za akumulatorsko baterijo in jo zaprite tako, da klikne.

4.5. Zamenjava akumulatorske baterije [Sl. B1–B4]:

Ob nakupu izdelka je akumulatorska baterija **tipa CR 2032 3V** že vstavljena v napravo za ustavljanje radijskih valov.



POZOR!

Nevarnost eksplozije in kratkega stika zaradi segrete akumulatorske baterije.

- Akumulatorsko baterijo zaščitite pred vročino, npr. pred neprekinjeno izpostavljenostjo sončni svetlobi in požarom. Akumulatorsko baterijo zaščitite pred umazanijo, vodo in vlago.



OPOZORILO!

Zaužitje baterije lahko povzroči notranje poškodbe.

- Če pogoltnete baterijo CR 2032, lahko pride do poškodb organov in smrti zaradi škodljivih kemičnih reakcij.
- Baterije naj bodo vedno izven dosega otrok.
- Če sumite, da je prišlo do zaužitja baterije, nemudoma poiščite zdravniško pomoč.

1. Otroci naj se izogibajo stiku z akumulatorsko baterijo.
2. Z obračanjem kovanca ali same akumulatorske baterije v levo odprite prostor za akumulatorsko baterijo.
3. Zamenjajte izrabljeno akumulatorsko baterijo z novo **tipa CR 2032 3V**.
→ Oznaka pozitivnega pola naj bo obrnjena proti vam.
4. Z obračanjem kovanca ali same akumulatorske baterije v desno zaprite prostor za akumulatorsko baterijo.
5. Akumulatorske baterije naj bodo vedno zunaj dosega otrok.
6. Poskrbite za ustrezno odlaganje izrabljene akumulatorske baterije, glejte 11. ODLAGANJE.

4.6. Zamenjava (okvarjene) naprave za ustavljanje radijskih valov [Sl. C1–C7]:

- Za novo napravo za ustavljanje radijskih valov, št. izdelka 18640-00.610.00, se obrnite na servis GARDENA (glejte 10. SERVISIRANJE).
- Ob nakupu nove naprave za ustavljanje radijskih valov je akumulatorska baterija **tipa CR 2032 3V** že vstavljena v napravo za ustavljanje radijskih valov.

4.6.1 Odstranjevanje naprave za ustavljanje radijskih valov s cevi [Sl. C2–C3]:

1. Odprite loputo prostora za akumulatorsko baterijo.
2. Odstranite akumulatorsko baterijo iz držala akumulatorske baterije.
3. Odvijte oba vijaka z naprave za ustavljanje radijskih valov.
4. Odstranite napravo za ustavljanje radijskih valov s cevi.

4.6.2 Montaža nove naprave za ustavljanje radijskih valov na cev in priključitev naprave na kolut za cev [Sl. C4–C7]:

1. Privijte novo napravo za ustavljanje radijskih valov na cev.
2. Pritisnite in pridržite gumb na kolutu za cev.
3. Hkrati vstavite akumulatorsko baterijo v držalo baterije, da začnejo 4 LED-indikatorji utripati.
4. Sprostite gumb na kolutu za cev.
5. Imate 10 sekund časa, da pritisnete gumb na novi brezžični napravi za ustavljanje.

Naprava za ustavljanje radijskih valov je priklopljena na kolut za cev. 4 LED-indikatorji ne utripajo več.

6. Za vklop radijskega sprejemnika kliknite gumb na kolutu za cev.

5. PRENEHANJE UPORABE IN SKLADIŠČENJE

- Izenačite tlak v cevi, če je dalj časa ne nameravate uporabljati.
Stenski kolut za cev je lahko pozimi na prostem, vendar ne sme biti pod tlakom v zimskih mesecih.
- Odstranite akumulatorsko baterijo.
- Izdelek in akumulatorska baterija naj bodo vedno zunaj dosega otrok.
- Cev popolnoma izpraznite, preden shranite kolut s cevjo.
- Preden shranite kolut za cev, počakajte, da se motor ohladi.
- Izdelek skladiščite samo pri temperaturah med -20°C in $+50^{\circ}\text{C}$.

6. ODPRAVLJANJE TEŽAV

Težava	Možen vzrok	Rešitev
naprava za ustavljanje radijskih valov ne deluje.	Radijski sprejemnik se je izklopil zaradi varčevanja z energijo.	→ Kliknite gumb na kolutu za cev [Sl. B13] ali izvlecite cev za približno 50 cm.
	Akumulatorska baterija je prazna.	→ Zamenjava akumulatorske baterije, glejte 4.3 Zamenjava akumulatorske baterije.
	Naprava za ustavljanje radijskih valov je v okviru.	→ Obrnite se na servis GARDENA.
Počasno navijanje cevi ne deluje.	Cev je prerezana ali se je naprava za ustavljanje radijskih valov premaknila ali akumulatorska baterija ni bila vstavljena, ko ste izvlekli cev. Kolut za cev mora na novo konfigurirati razdaljo do naprave za ustavljanje radijskih valov.	→ Odvijte nekaj metrov cevi in počakajte, da se navije, dokler se ne zaustavi.
Navijanje cevi se ne začne ali zaustavi.	Sila, ki je potrebna za navijanje cevi, je prevelika. Na primer z zatikanjem cevi.	→ Odstranite vse prepreke. Pazite, da se cev ne zatakne. Med navijanjem ne držite cevi premočno.
Navijanje cevi se ne začne ali zaustavi.	Akumulatorska baterija je prazna.	→ Napolnite akumulatorsko baterijo.
LED-indikator utripa zeleno [Sl. C5].		
Navijanje cevi se ne začne ali zaustavi.	Temperatura akumulatorske baterije ali izdelka je zunaj območja.	→ Počakajte, dokler temperatura akumulatorske baterije ali izdelka ni ponovno med 0°C in $+40^{\circ}\text{C}$.
LED-indikator napake zasveti rdeče [Sl. C5].	Med kontakti akumulatorske baterije pri stenskem kolutu za cev so vodne kapljice ali vlaga.	→ Vodne kapljice ali vlago obrišite s suho krpo.
Navijanje cevi se ne začne ali zaustavi.	Izdelek je okvarjen.	→ Obrnite se na servis GARDENA.
LED-indikator napake utripa rdeče [Sl. C5].		
Navijanje cevi se ne začne ali zaustavi.	Akumulatorska baterija ni dobro vstavljena v držalo akumulatorske baterije.	→ Dobro vstavite akumulatorsko baterijo v držalo akumulatorske baterije, da klikne.
LED-indikator napake ne zasveti [Sl. C5].	Akumulatorska baterija je okvarjena.	→ Zamenjajte akumulatorsko baterijo.
	Izdelek je okvarjen.	→ Obrnite se na servis GARDENA.
Polnilni cikel ni mogoč.	Akumulatorska baterija ni (pravilno) priključena.	→ Akumulatorsko baterijo pravilno priključite na polnilnik akumulatorske baterije.
	Kontakti akumulatorske baterije so umazani.	→ Očistite kontakte akumulatorske baterije (npr. tako, da akumulatorsko baterijo večkrat vstavite in odstranite). Po potrebi zamenjajte akumulatorsko baterijo.
	Akumulatorska baterija je pokvarjena.	→ Zamenjajte akumulatorsko baterijo.

Indikator napoljenosti akumulatorske baterije ne sveti [SI, E1]	Omrežni vtič polnilnika akumulatorske baterije ni (pravilno) vstavljen v vtičnico.	→ Omrežni vtič dobro vstavite v električno vtičnico.
	Električna vtičnica, omrežni kabel ali polnilnik akumulatorske baterije so okvarjeni.	→ Preverite omrežno napetost. Po potrebi naj polnilnik akumulatorske baterije pregleda pooblaščen prodajalec ali servis GARDENA.

7. TEHNIČNI PODATKI

Brezžični stenski kolut za cev	Enota	Vrednost (Št. izdelka 18640)	Vrednost (Št. izdelka 18642)	Vrednost (Št. izdelka 18645)	Vrednost (Št. izdelka 18647)
Dolžina cevi	m	35	35	40	40
Teža (brez akumulatorske baterije, stenskega nosilca, vode)	kg	12,09	12,09	12,74	12,74

Notranja antena SRD (radijska antena kratkega dosega)	Enota	Vrednost
Napetost	V (DC)	3
frekvenčno območje	MHz	868
Najvišja oddajna moč	mW	0,3
	dBm	-5
Radiofrekvenčni pas v prostem polju (pribl.)	m	60

Akumulatorska baterija sistema PBA 18 V 2,5 Ah W-B	Enota	Vrednost (št. izd. 14903)
Napetost akumulatorske baterije	V (DC)	18
Zmogljivost akumulatorske baterije	Ah	2,5
Število celic (Litij-ionskih)		5
Primerni polnilniki akumulatorskih baterij sistema POWER FOR ALL	AL 1810 CV/AL 1815 CV/AL1820 CV/AL 1830 CV/AL 1880 CV	

Polnilnik akumulatorskih baterij AL 1810 CV P4A	Enota	Vrednost (št. izd. 14900)
Omrežna napetost	V (AC)	220–240
Omrežna frekvenca	Hz	50–60
Nazivna moč	W	26
Napajalna napetost akumulatorske baterije	V (DC)	18
Najv. polnilni tok akumulatorske baterije	mA	1000
Čas polnjenja akumulatorske baterije 80 %97–100 % (ca.)	PBA 18 V 2,0 Ah W-B	najm. 32/45
	PBA 18 V 2,5 Ah W-B	najm. 40/60
	PBA 18 V 4,0 Ah W-C	najm. 64/95
Dovoljeno temperaturno območje za polnjenje	°C	0–45
Teža po postopku EPTA 01:2014	kg	0,17
Razred zaščite		/II
Ustrezne akumulatorske baterije sistema POWER FOR ALL		PBA 18 V

8. DODATNA OPREMA/NADOMESTNI DELI

Akumulatorska baterija sistema GARDENA P4A PBA 18 V/45 P4A PBA 18 V/72	Akumulatorska baterija za dodatni čas delovanja ali za zamenjavo.	Št. izdelka 14903 Št. izdelka 14905
Polnilniki akumulatorskih baterij GARDENA AL 1810 CV P4A AL 1830 CV P4A	Za polnjenje akumulatorskih baterij sistema POWER FOR ALL PBA 18 V..W-..	Št. izdelka 14900 Št. izdelka 14901
Naprava za ustavljanje radijskih valov	Naprava za ustavljanje radijskih valov za samodejno podajanje cevi.	Št. izd. 18640-00.610.00
Loputa akumulatorske baterije	Loputa za zaščito akumulatorske baterije na kolutu za cev.	Št. izd. 18640-00.600.21
Stenski nosilec	Stenski nosilec za kolut za cev.	Št. izd. 18620-00.600.12

9. SERVIS

Obrnite se na naslov na hrbtne strani.

10. ODLAGANJE

10.1. Odlaganje koluta za cev:

(v skladu z direktivo 2012/19/EU/S.I. 2013 Št. 3113):



Izdelka ne smete zavreči med običajne gospodinjne odpadke. Zavreči ga je treba v skladu z lokalnimi okoljskimi predpisi.

1. Cev popolnoma izpraznite, preden zavržete kolut s cevjo.
2. Izdelek odložite v svojem lokalnem zbirnem centru za recikliranje ali prek njega.

10.2. Odlaganje polnilnika in akumulatorske baterije:



Polnilnik in akumulatorska baterija vsebujeta litij-ionske celice, ki jih po koncu življenjske dobe ni dovoljeno zavreči med običajne gospodinjne odpadke.

Li-ion

1. Popolnoma izpraznite litij-ionske celice (glede tega se obrnite na servis GARDENA).
2. Zagotovite, da ne pride do kratkega stika na kontaktnih litij-ionskih celic tako, da jih prelepate s trakom.
3. Poskrbite za ustrezno odlaganje litij-ionskih celic v svojem lokalnem zbirnem centru za recikliranje ali prek njega.
4. Zavržite samo akumulatorske baterije z izpostavljenimi poli.

sq Kuti tubi për montim në mur pa kordon PowerRoll XL/PowerRoll XXL

Përkthim i udhëzimeve origjinale

1. PARALAJMËRIME SIGURIE 115
2. MONTIMI 115
3. PËRDORIMI 116
4. MIRËMBAJTJA 117
5. ÇMONTIMI DHE MAGAZINIMI 118
6. ZGJIDHJA E PROBLEMEVE 118
7. TË DHËNAT TEKNIKE 118
8. AKSESORËT/PJESËT REZERVË 119
9. SHËRBIMI 119
10. ASGJËSIMI 119

1. PARALAJMËRIME SIGURIE

1.1. Shpjegimi i simboleve:



→ Lexoni manualin e përdorimit.

→ Mos e hapni vetë kutinë e tubit. Riparimet mund të kryhen vetëm nga shërbimi i GARDENA.

1.2. Paralajmërime të përgjithshme sigurie:

- Lexoni me kujdes udhëzimet e përdorimit dhe ruajini për të ardhmen.
- Uji nga tubi nuk është i përshtatshëm për t'u pirë.
- Hiqni baterinë kur nuk jeni duke përdorur produktin.
- Mos e përdorni produktin në atmosfera shpërthyes.
- Mos e përdorni produktin nëse jeni nën ndikimin e drogës, alkoolit ose të medikamenteve.
- Përdoreni produktin vetëm në temperatura ndërmjet 0°C deri në 40°C.
- Për të parandaluar hyrjen e ujit në kontaktet e baterisë, mos lejoni që një tub i dëmtuar të hyjë në kutinë e tubit.
- Mbajeni gjithmonë të mbyllur kapakun e baterisë për të parandaluar hyrjen e ujit në kontaktet e baterisë.
- Mbrojeni baterinë dhe kontaktet e baterisë nga lagështia dhe shiu.
- Mos e përdorni produktin në shi ose në kushte me lagështirë.
- Mos e spërkatni kutinë e tubit me ujë kur kapaku i baterisë është i hapur.
- Mos spërkatni ujë në ndarjen e furnizimit të kutisë së tubit.
- Kur mbyllni kapakun e baterisë, sigurohuni që të puthitet në vend dhe të mos bllokohet.

1.3. Përdorimi i synuar:

Kutia e tubit për montim në mur pa kordon GARDENA është menduar për ujitjen e bimëve, lëndinave dhe zonave me bar në kopshte shtëpish private dhe kopshte zbavitjeje. Nuk duhet të përdoret në qendra publike, parqe, qendra sportive, në rrugë ose në bujqësi dhe pylltari. Kutia e tubit është e përshtatshme vetëm për përdorim në ambient të jashtëm. Nuk është e përshtatshme për lidhje të përhershme nën presion me sistemin e brendshëm të ujit. Është menduar vetëm për pompimin e ujit.

1.4. Këshilla sigurie për baterinë CR 2032 3V:

- Mbajeni fëmijët larg baterisë.
- Përdoreni baterinë vetëm kur është e thatë.
- Mos përdorni bateri të modifikuara ose të dëmtuara.
- Mbajeni baterinë larg burimeve të nxehtësisë, të tilla si pajisjet ngrohëse, qirinjte, sobat dhe flakët e ndezura. Kontakti me nxehtësinë mund të rezultojë në plasjen, rrjedhjen ose shpërthimin e baterisë.
- Hidheni baterinë me polin pozitiv të mbuluar me letër ngjitesë, pasi ekspozimi i tij mund të shkaktojë qark të shkurtër (rrezik shpërthimi dhe zjarri).

1.5. Paralajmërimet e sigurisë për bateritë dhe karikuesit e baterive:



Lexoni të gjitha paralajmërimet e sigurisë dhe udhëzimet.

Mosrespektimi i paralajmërimeve të sigurisë dhe udhëzimeve mund të shkaktojë goditje elektrike, zjarr dhe/ose plagosje të rënda.

Ruajini këto udhëzime në një vend të sigurt. Përdoreni karikuesin e baterisë vetëm nëse i njihni të gjitha funksionet e tij dhe mund t'i kryeni ato pa kufizime ose nëse kenë marrë udhëzimet e duhura.

- **Mos e përdorni produktin në atmosfera shpërthyes.**
- **Mbikëqyrni fëmijët gjatë përdorimit, pastrimit dhe mirëmbajtjes.** Në këtë mënyrë sigurohet që fëmijët nuk luajnë me karikuesin e baterisë.
- Karikoni vetëm bateri me jone litiumi të sistemit POWER FOR ALL lloji PBA 18V me një kapacitet prej 1,5 Ah ose më shumë (5 pila baterie ose më shumë). Tensioni i baterisë duhet të përputhet me tensionin e karikimit të baterisë të karikuesit të këtij të fundit. Mos karikoni bateri që nuk rikarikohen. Përndryshe, ka rrezik për zjarr dhe shpërthim.
-  Mbani karikuesin e baterisë larg shiut ose kushteve me lagështirë. Uji që hyn në pajisje rrit rrezikun e goditjeve elektrike.
- **Mbani karikuesin e baterisë të pastër.** Për shkak të papastërtisë ka rrezik për goditje elektrike.
- **Para përdorimit kontrolloni gjithmonë karikuesin e baterisë, kabllon dhe spinën. Mos e përdorni karikuesin e baterisë nëse vëreni ndonjë dëmtim. Mos e hapni vetë karikuesin e baterisë, sigurohuni që çdo riparim të kryhet vetëm nga një personel i kualifikuar duke përdorur vetëm pjesë këmbimi origjinale.** Karikuesit e baterive, kabllot dhe spinat e dëmtuara rrisin rrezikun e një goditjeje elektrike.
- **Mos e përdorni karikuesin e baterisë në sipërfaqe lehtësisht të djegshme (p.sh. letër, tekstil, etj.) ose në mjedise të djegshme.** Për shkak të nxehjes së karikuesit të baterisë gjatë karikimit ekziston rrezik zjarri.
- Nëse kabloja e lidhjes ka nevojë për zëvendësim, kjo duhet të kryhet nga GARDENA ose nga një qendër e autorizuar shërbimi pas shitjes për makineritë GARDENA për të shmangur rreziqet e sigurisë.
- Mos e përdorni produktin gjatë karikimit.
- **Këto paralajmërime të sigurisë vlejnjë vetëm për bateritë me jone litiumi të sistemit POWER FOR ALL PBA 18V.**
- **Përdorni baterinë vetëm me produkte nga prodhuesit e sistemit POWER FOR ALL.** Vetëm në këtë mënyrë bateria mbrohet nga mbingarkesa e rreziksh-

me.

- **Për të karikuar bateritë, përdorni vetëm karikues baterish të rekomandueshme nga prodhuesi.** Një karikues baterie që është i përshtatshëm vetëm për një lloj baterie mund të shkaktojë rrezik zjarri nëse përdoret me bateri të tjera.
- **Bateria dërgohet pjesërisht e karikuar.** Për të siguruar performancë të plotë të baterisë, karikoni plotësisht baterinë me karikuesin e baterisë përpara se ta përdorni për herë të parë. **Mbajini bateritë larg fëmijëve.**
- **Mos e hapni baterinë.** Ekziston rreziku i një qaraku të shkurtër.
- **Mund të dalin avuj nëse bateria është e dëmtuar ose përdoret në mënyrë të gabuar. Bateria mund të digjet ose të shpërthejë.** Sigurohuni që zona të jetë e ajrosur mirë dhe të kërkonti ndihmë mjekësore nëse përjetoni efekte negative. Avujt mund të ngacmojnë aparatit e frymëmarrjes.
- **Në rast përdorimi të gabuar ose nëse bateria është e dëmtuar mund të rrjedhë lëng i ndezshëm nga bateria. Shmangni kontaktin me të. Në rast kontakti të rastësishëm, shpëlani me ujë. Nëse lëngu futet në sy, kërkonti ndihmë shtesë mjekësore.** Lëngu i baterisë që derdhet mund të shkaktojë irritime të lëkurës ose djegie.
- **Nëse bateria është me defekt, lëngu i baterisë mund të derdhet dhe të lagë objektet pranë saj. Kontrolloni pjesët e prekura.** Pastrojini ose ndërrojnë nëse është e nevojshme.
- **Mos e lidhni baterinë në qark të shkurtër. Kur bateria nuk përdoret, mbajeni larg nga kapëset e letrës, monedhat, çelësat, gozhdët, vidat ose nga objektet e tjera të vogla metalike pasi ato mund të shkaktojnë një lidhje të kontakteve.** Një lidhje e shkurtër ndërmjet kontakteve të baterisë mund të rezultojë në djegie ose zjarr.
- **Kontaktet e baterisë mund të jenë të nxehta pas përdorimit. Bëni kujdes nga kontaktet e nxehta kur të hiqni baterinë.**
- **Bateria mund të dëmtohet nga objekte të mprehta të tilla si gozhdë, kaçavida ose forca e jashtme.** Mund të ndodhë një qark i shkurtër i brendshëm dhe bateria mund të marrë flakë, të nxjerrë tym, të shpërthejë ose të mbinxehet.
- **Mos i bëni kurrë shërbim baterive të dëmtuara.** Mirëmbajtja e baterive duhet të kryhet vetëm nga prodhuesi ose qendrat e autorizuar të shërbimit pas shitjes.
-  **Mbrojeni baterinë nga nxehtësia, duke përfshirë ekspozimin për një kohë të gjatë ndaj rrezeve të diellit, zjarrit, papastërtisë, ujit dhe lagështisë. Ekziston rreziku i shpërthimit dhe i qaraku të shkurtër.**
 - Mbajeni gjithmonë të mbyllur kapakun e baterisë.
 - Zëvendësoni një kapak baterie me defekt menjëherë përpara përdorimit të produktit, shihni 5.4 "Zëvendësimi i kapakut të baterisë".
 - Mos e vendosni baterinë nëse kapaku i baterisë është me defekt.
- **Përdoreni dhe ruajeni baterinë vetëm në temperaturë ambienti ndërmjet -20°C dhe +50°C.** Për shembull, gjatë stinës së verës mos e lini baterinë në makinë. Në temperatura < 0°C, performanca mund të ulët në varësi të pajisjes.
- **Karikojeni baterinë vetëm në temperaturë ambienti ndërmjet 0°C dhe +45°C.** Karikimi jashtë diapazonit të temperaturës mund të dëmtojë baterinë dhe të rrisë rrezikun e zjarrit.
- **Pas përdorimit lëreni baterinë të ftohet për të paktën 30 minuta, para se ta karikoni apo ta magazinoni.**

1.6. Paralajmërime sigurie shtesë:



RREZIK!

Rrezik për arrest kardiak!

Produkti dhe ndaluesi radio gjenerojnë një fushë elektromagnetike gjatë funksionimit. Kjo fushë elektromagnetike mund të ndikojë në funksionalitetin e implanteve mjekësore aktive ose pasive (p.sh. stimulesit kardiale), gjë e cila mund të rezultojë në lëndime të rënda ose vdekje.

- Konsultohuni me mjekun tuaj dhe me prodhuesin e implantit përpara përdorimit të këtij produkti.

2. MONTIMI



RREZIK!

Rrezik mbytjeje.

Ekziston rreziku i mbytjes së fëmijëve të vegjël nga qesja e polietilenit.

- Mbajini larg fëmijët e vegjël gjatë montimit të produktit.

Përfshihen në dorëzim [shihni faqen 2]:

A 1x kuti tubi	E 3x rondele
B 1x suport për mur	F 1x grykëz
C 3x kunjja	G 3x bashkues rubineti
D 3x vida	K 1x bateri, lloji CR 2032 3V
H 1x karikues baterie, artikulli 14900	J 1x bateri sistemi, artikulli 14903

H dhe J nuk përfshihen në artikull. 18640-55, 18642-55, 18645-55, 18647-55

2.1. Montimi i kutisë së tubit në mur:



PARALAJMËRIM!

Përdorimi i vidave dhe kunjave të gabuara shkakton dëmtim.

Përdorimi i vidave dhe kunjave të gabuara mund të shkaktojë rënien e produktit.

→ Përdorini vidat dhe kunjat e vëna në dispozicion vetëm për mure betoni (suva deri në 1 cm). Për mure të tjera (si mure prej druri ose mure guri), përdorni vida dhe kunjat të përshtatshme. Mos i përdorni vidat dhe kunjat e vëna në dispozicion në një mur tjetër. Nëse keni pyetje, kontaktoni shërbimin e GARDENA.



KUJDES!

Rrezik shtypjeje midis produktit dhe suportit.

Produkti mund të rrotullohet 180°. Pjesët e trupit të kapura midis produktit dhe suportit mund të lëndohen.

→ Bëni kujdes të mos prekni pjesën midis produktit dhe suportit. Sigurohuni që të mos ketë persona të tjerë në zonën e produktit.

2.1.1 Zgjedhja e vendit të montimit:

- Zgjidhni një vend montimi ku kutia e tubit të jetë e paarrishme nga fëmijët.
- Zgjidhni një vend nga ku uji nga një tub ndoshta me defekt të mos hyjë në shtëpinë tuaj.
- Zgjidhni një vend montimi të mbrojtur nga rrezet e drejtpërdrejta të diellit.
- Zgjidhni një mur të fortë që mund të mbajë peshën e kutisë së tubit.
- Zgjidhni një mur të sheshtë për të parandaluar rënien e kutisë së tubit.
- Zgjidhni një sipërfaqe të fortë për të siguruar një bazë të sigurt gjatë instalimit.
- Nëse keni pyetje, kontaktoni shërbimin e GARDENA.

2.1.2 Montimi i suportit për mur [Fig. A1–A5]:

1. Lironi vidën e fiksimit dhe tërhiqni kutinë e tubit **A** nga suportit për mur **B**.
2. Shënoni 3 pika shpimi duke përdorur suportin për mur **B** dhe një nive-lues.
3. Me një punto 8 mm shponi 3 vrimat e shpimit në mur.
4. Vendosni 3 fluturat e mbërthimit **C** në të 3 vrimat.
5. Montoni suportin në mur duke përdorur 3 vida **D** (madhësia e çelësit të dados 10 mm) dhe 3 rondele **E**.

2.1.3 Montimi i kutisë së tubit në suportin për mur [Fig. A6]:

PARALAJMËRIM!

Lëndim i shkaktuar nga rënia e produktit

Montimi i gabuar mund të shkaktojë rënien e produktit dhe të lëndojë personat dhe kafshët që ndodhen nën të.

→ Mbajini foshnjat dhe kafshët shtëpiake larg gjatë montimit. Përdoreni suportin për mur për të varur vetëm kutinë e tubit.

1. Sigurohuni që të ketë një bazë të sigurt dhe mbani kutinë e tubit **A** sa më afër trupit.
 2. Bëni kujdes të mos prekni pjesën midis kutisë së tubit **A** dhe suportit për mur **B** gjatë instalimit.
 3. Duke përdorur të dyja duart, vendosni kutinë e tubit **A** në suportin për mur **B**.
- Sigurohuni që kutinë e tubit **A** me vidën e fiksimit.

2.1.4 Lidhja e kutisë së tubit me rubinetin [Fig. A7]:

1. Lidhni grykëzën **F** me tubin.
2. Ktheni një nga bashkuesit e përshtatshëm të rubinetit **G** në drejtim të akrepave të orës në rubinet.
3. Lidhni tubin lidhës me bashkuesin e rubinetit **G**.

2.1.5 Vendosja e baterisë [Fig. A8–A10]:



PARALAJMËRIM!

→ Rrezik i një qarku të shkurtër për shkak të ujit në mbajtësen e baterisë. Mbajeni gjithmonë të mbyllur kapakun e baterisë. Zëvendësoni një kapak baterie me defekt menjëherë përpara përdorimit të produktit (shihni 5.4. Zëvendësimi i kapakut të baterisë). Mos e vendosni baterinë nëse kapaku i baterisë është me defekt. Hiqni baterinë kur nuk jeni duke përdorur produktin.

1. Hapni kapakun e baterisë ①.
2. Fusni baterinë në mbajtësen e baterisë.
3. Mbyllni kapakun e baterisë derisa të puthitet në vend ②.
4. Sigurohuni që bateria të jetë e karikuar, shihni 3.5 ÇFARË NËNKUP-TOJNË TREGUESIT E KARIKIMIT TË BATERISË.

3. PËRDORIMI



PARALAJMËRIM!

Lëndim i shkaktuar nga suporti për mur i dëmtuar.

Dëmtimi i suportit për mur mund të shkaktojë rënien e produktit dhe të lëndojë personat dhe kafshët që ndodhen nën të.

→ Kontrolloni nëse suporti për mur është i dëmtuar përpara se të tërhiqni tubin. Mos e përdorni produktin nëse suporti për mur është i dëmtuar. Mos ushtroni presion të mëtejshëm mbi suportin për mur. Mbajini njerëzit (veçanërisht foshnjat) dhe kafshët shtëpiake larg zonës nën kutinë e tubit.



KUJDES!

Rrezik përvëlimi për shkak të ujit të nxehtë nga tubi.

Uji në tub mund të nxehet nën rrezet e forta të diellit.

→ Kontrolloni me kujdes temperaturën e ujit. Mos i spërkatni njerëzit me ujë.

3.1. Përgatitja:

- Përdoreni produktin vetëm në temperaturë ndërmjet 0°C dhe maksimumi 40°C.
- Përdorni një leckë të njomë ose doreza për të kapur tubin në rrezet e forta të diellit.
- Kontrolloni produktin për dëmtim.
- Mos përdorni produkt me defekt.
- Mbajini fëmijët larg produktit.
- Udhëzoni të tjerët se si të përdorin produktin.
- Nëse keni probleme me produktin, shihni 7. ZGJIDHJA E PROBLEMEVE.

3.2. Funksionimi i ndaluesit radio [Fig. C7]:

Ndaluesi radio kalon në modalitetin e kursimit të energjisë pas rreth 1 ore.

→ Për të përdorur ndaluesin radio, shtypni butonin në kutinë e tubit ose tërhiqeni tubin vetëm pak.

3.3. Tërheqja e tubit brenda ose jashtë:



KUJDES!

Rrezik tërheqjeje brenda dhe shtypjeje për shkak të furnizimit automatik të tubit!

→ Bëni kujdes të mos prekni ndarjen e furnizimit. Mbani gishtat, flokët, veshjet dhe objektet larg tubit dhe ndarjes së furnizimit. Mos e shtrëngoni tubin gjatë kohës që futet brenda. Mbani fëmijët larg produktit.



KUJDES!

Rrezik lëndimi për shkak të furnizimit të pakontrolluar të tubit.

→ Mos lejoni që tubi të tërhiqet brenda pa mbikëqyrje. Mbani fëmijët larg furnizimit të tubit.

3.3.1 Tërheqja e tubit jashtë:

1. Mbani tubin ndërmjet ndaluesit radio dhe grykëzës.
2. Tërhiqeni tubin jashtë në gjatësinë e dëshiruar.

3.3.2 Tërheqja e tubit brenda [Fig. C6]:

1. Tubi mund të tërhiqet brenda duke përdorur butonin në ndaluesin radio ose në kutinë e tubit. Largoni të gjitha pengesat.
2. Sigurohuni që tubi të mos ketë ngecur.
3. Sigurohuni që tubi të tërhiqet pa shumë rezistencë.
4. Mos e shtrëngoni tubin gjatë kohës që futet brenda.
5. Për të nisur furnizimin e tubit, shtypni shkurtimisht butonin në ndaluesin radio ose në kutinë e tubit.
6. Për të ndaluar para kohe furnizimin e tubit, shtypni shkurtimisht butonin në ndaluesin radio ose në kutinë e tubit.

Furnizimi i tubit ndalon automatikisht kur tubi është furnizuar plotësisht në kutinë e tubit.

Shënim: Për t'ju mbrojtur ju dhe produktin, shpejtësia e furnizimit të tubit ngadalësohet rreth 2 m përpara kutisë së tubit. Nëse kjo nuk funksionon, shihni 7. ZGJIDHJA E PROBLEMEVE Furnizimi i ngadaltë i tubit nuk funksionon.

3.4. Karikimi i baterisë [Fig. C1, E1]

- Përdorni një karikues baterie vetëm nga Power For All Alliance, të llojit: AL 1810 CV P4A (artikulli 14900) ose AL 1830 CV P4A, shihni 8. Akse-sorë/pjesë e këmbimit.



PARALAJMËRIM!

Dëmtim i shkakuar nga tensioni i gabuar në burimin e energjisë.

- Përdorni një burim energjie vetëm nëse tensioni i tij korrespondon me tensionin e karikuesit të baterisë.

Procesi i karikimit inteligjent zbulon automatikisht gjendjen e karikimit të baterisë dhe e karikon atë duke përdorur rrymën optimale të karikimit në varësi të temperaturës dhe tensionit të baterisë.

Kjo e mbron baterinë dhe e mban plotësisht të karikuar kur është e vendosur në karikuesin e baterisë.

1. Hapni kapakun e baterisë.
2. Shtypni butonin në kutinë e tubit dhe hiqni baterinë nga mbajtësja e baterisë.
3. Mbyllni kapakun e baterisë.
4. Lidhni karikuesin e baterisë me një prizë elektrike **J**.
5. Rrëshqitni baterinë **H** në karikuesin e baterisë **J**.

Shënim: Nëse treguesi i karikimit të baterisë **Ⓛ** në karikuesin e baterisë pulson me ngjyrë të gjelbër, bateria po karikohet.

Nëse treguesi i karikimit të baterisë në karikuesin e baterisë ndriçon vazhdimisht me ngjyrë të gjelbër, bateria është plotësisht e karikuar (Koha e karikimit, shihni 8. TË DHËNAT TEKNIKE).

6. Kontrolloni gjendjen e karikimit në intervale të rregullta gjatë karikimit.
7. Nëse bateria **H** është plotësisht e karikuar, bateria **H** mund të shkëputet nga karikuesi i baterisë **J**.

3.5. Çfarë nënkuptojnë treguesit e karikimit të baterisë

3.5.1 Treguesi i karikimit të baterisë në karikuesin e baterisë [Fig. O2]:

Pulsimi i treguesit të karikimit të baterisë **Ⓛ**



Cikli i karikimit sinjalizohet nëpërmjet pulsimit të treguesit të karikimit të baterisë **Ⓛ**.

Shënim: Cikli i karikimit është i mundur vetëm nëse temperatura e baterisë është brenda diapazonit të lejuar të temperaturës së karikimit (0–45°C).

Ndriçimi i vazhdueshëm i treguesit të karikimit të baterisë **Ⓛ**



Ndriçimi i vazhdueshëm i treguesit të karikimit të baterisë **Ⓛ** sinjalizon që bateria është karikuar plotësisht ose që temperatura e baterisë është jashtë diapazonit të lejuar të temperaturës së karikimit dhe prandaj nuk mund të karikohet. Sapo të arrihet diapazoni i lejuar i temperaturës, bateria karikohet.

Nëse bateria nuk është e futur, ndriçimi i vazhdueshëm i treguesit të karikimit të baterisë **Ⓛ** sinjalizon që spina është e futur në prizë dhe që karikuesi i baterisë është gati për punë.

3.5.2 Treguesi i karikimit të baterisë në produkt [Fig. B11]:

Pas nisjes së furnizimit të tubit, shfaqet treguesi i gjendjes së karikimit të baterisë për 5 sekonda.

Treguesi i gjendjes së karikimit të baterisë

Gjendja e karikimit të baterisë

dhe ndriçojnë me ngjyrë të gjelbër	67–100% e karikuar
dhe ndriçojnë me ngjyrë të gjelbër	34–66% e karikuar
ndriçon me ngjyrë të gjelbër	11–33% e karikuar
pulson me ngjyrë të gjelbër	0–10% e karikuar

→ Nëse drita LED pulson me ngjyrë të gjelbër, bateria duhet të karikohet.

→ Nëse drita LED e defekteve ndizet ose pulson, shihni 7. ZGJIDHJA E PROBLEMEVE.

4. MIRËMBAJTJA



PARALAJMËRIM!

Rrezik i një qarku të shkurtër për shkak të ujit në bateri dhe në karikuesin e baterisë.

- Mos përdorni ujë për pastrimin e produktit. Thani sipërfaqen dhe kontaktet e baterisë përpara se ta fusni në karikuesin e baterisë.

4.1. Ndërrimi i tubit:

- Tubi duhet të ndërrohet vetëm nga një partner shërbimi i GARDENA. Përdorni adresën e kontaktit në faqen e pasme.

4.2. Pastrimi i kutisë së tubit:

- Pastroni kutinë e tubit në mbajtësen e baterisë me një leckë të thatë dhe të pastër.

4.3. Pastrimi i baterisë dhe karikuesit të baterisë:

4.3.1 Pastrimi i baterisë:

- Përdorni një furçë të butë, të pastër dhe të thatë për të pastruar herë pas herë foletë e ajrosjes dhe kontaktet e baterisë.

4.3.2 Pastrimi i karikuesit të baterisë:

- Përdorni një leckë të butë dhe të thatë për të pastruar kontaktet dhe pjesët plastike.

4.4. Zëvendësimi i kapakut të baterisë [Fig. D1–D3]:

Kërkesat: Kapak i ri i baterisë, artikulli 18640-00.600.21

1. Hapni kapakun e baterisë deri në maksimum.
2. Përdorni një kaçavidë për të shtyrë grepat e bllokimit në vend dhe mbajini.
3. Hapni kapakun e baterisë derisa të mund ta hiqni atë.
4. Fusni kapakun e ri të baterisë dhe mbylleni derisa të puthitet në vend.

4.5. Zëvendësimi i baterisë [Fig. B1–B4]:

Produkti vjen me një bateri **lloji CR 2032 3V** të vendosur në ndaluesin radio.



KUJDES!

Rrezik shpërthimi dhe i një qarku të shkurtër nga nxehja e baterisë.

- Mbroni baterinë nga nxehësia, si për shembull nga rrezet e vazhdueshme të diellit dhe zjarri. Mbroni baterinë nga papastërtitë, uji dhe lagështira.



PARALAJMËRIM!

Gëlltija e baterisë mund të shkaktojë lëndime të brendshme.

- Gëlltija e baterisë CR 2032 mund të shkaktojë dëmtimin e organeve dhe vdekjen si pasojë e reaksioneve të dëmshme kimike.
- Mbajini bateritë larg fëmijëve.
- Nëse ka dyshime se një bateri është gëlltitur, kërkoni menjëherë ndihmë mjekësore.

1. Mbajini fëmijët larg baterisë.
2. Hapni ndarjen e baterisë në drejtim të kundërt të akrepave të orës duke përdorur një monedhë ose vetë baterinë.
3. Zëvendësoni baterinë e përdorur me një lloj të ri **CR 2032 3V**.

- Sigurohuni që shënuesi i polit plus të jetë me drejtim nga ju.
- 4. Mbyllni ndarjen e baterisë në drejtim të akrepave të orës duke përdorur një monedhë ose vetë baterinë.
- 5. Mbajini bateritë e përdorura larg fëmijëve.
- 6. Asgjësojeni baterinë e përdorur siç duhet, shihni 11. ASGJËSIMI.

4.6. Zëvendësimi i ndaluesit radio (nëse është me defekt) [Fig. C1–C7]:

- Për një ndalues të ri, artikulli 18640-00.610.00, kontaktoni shërbimin e GARDENA (shihni 10. SHËRBIMI).
- Ndaluesi radio vjen me një bateri **Iloji CR 2032 3V** kur blihet.

4.6.1 Heqja e ndaluesit radio nga tubi [Fig. C2–C3]:

1. Hapni kapakun e baterisë.
2. Hiqni baterinë nga mbajtësja e baterisë.
3. Lironi të dyja vidat nga ndaluesi radio.
4. Hiqni ndaluesin radio nga tubi.

4.6.2 Montimi i ndaluesit të ri radio në tub dhe lidhja e tij me kutinë e tubit [Fig. C4–C7]:

1. Vidhosni ndaluesin e ri radio në tub.
2. Shtypni dhe mbani shtypur butonin në kutinë e tubit.
3. Në të njëjtën kohë, fusni baterinë në mbajtësen e baterisë derisa të pulsojnë 4 dritat LED.
4. Lëshoni butonin në kutinë e tubit.
5. Keni 10 sekonda kohë për të shtypur shkurtimisht butonin në ndaluesin e ri me valë.
Ndaluesi radio është çiftuar me kutinë e tubit. 4 dritat LED nuk pulsojnë më.
6. Për të ndezur radio-marrësin, klikoni butonin në kutinë e tubit.

5. ÇMONTIMI DHE MAGAZINIMI

- Ulni presionin e tubit kur nuk është në përdorim për periudha të gjata kohore.
Kutia e tubit për montim në mur mund të mbahet jashtë, në gjendje vakuumi gjatë gjithë muajve të dimrit.
- Hiqni baterinë.
- Mbajeni produktin dhe baterinë larg fëmijëve.
- Zbrazeni plotësisht tubin përpara se të magazinoni kutinë e tubit.
- Lëroni motorin të ftohet përpara se të magazinoni kutinë e tubit.
- Ruajeni produktin vetëm në temperaturë ndërmjet -20°C–+50°C.

6. ZGJIDHJA E PROBLEMEVE

Problemi	Shkaku i mundshëm	Zgjidhja
Ndaluesi radio nuk funksionon.	Radio-marrësi është fikur për të kursyer energji.	→ Shtypni shkurtimisht butonin në kutinë e tubit [Fig. B13], ose tërhiqni tubin jashtë për afërsisht 50 cm.
	Bateria është e zbrazur.	→ Zëvendësoni baterinë, shihni 4.3. "Zëvendësimi i baterisë".
	Ndaluesi radio është me defekt.	→ Kontaktoni shërbimin e GARDENA.
Furnizimi i ngadaltë i tubit nuk funksionon.	Tubi është prerë ose ndaluesi radio ka lëvizur, ose bateria nuk ka qenë e futur gjatë tërheqjes së tubit. Kutia e tubit duhet të rikonfigurojë distancën nga ndaluesi radio.	→ Shtrini tubin disa metra dhe lëroni të tërhiqet derisa të ndalojë.

Furnizimi i tubit nuk fillon ose ndalon.	Forca e nevojshme për të tërhequr tubin është shumë e lartë. Për shembull, duke e lidhur tubin.	→ Largoni të gjitha pengesat. Sigurohuni që tubi të mos ketë ngecur. Mos e shtrëngoni tubin gjatë kohës që futet brenda.
Furnizimi i tubit nuk fillon ose ndalon. Drita LED pulson me dritë të gjelbër [Fig. C5].	Bateria është bosh.	→ Karikoni baterinë.
Furnizimi i tubit nuk fillon ose ndalon. Drita LED e defekteve ndizet me ngjyrë të kuqe [Fig. C5]	Temperatura e baterisë ose e produktit është jashtë diapazonit. Ka pika uji ose lagështi ndërmjet kontakteve të baterisë në kutinë e tubit për montim në mur.	→ Prisni derisa temperatura e baterisë ose e produktit të jetë sërish ndërmjet 0°–+40°. → Përdorni një leckë të thatë për të hequr pikat e ujit ose lagështinë.
Furnizimi i tubit nuk fillon ose ndalon. Drita LED e defekteve pulson me ngjyrë të kuqe [Fig. C5]	Produkti është me defekt.	→ Kontaktoni shërbimin e GARDENA.
Furnizimi i tubit nuk fillon ose ndalon. Drita LED e defekteve nuk ndizet [Fig. C5]	Bateria nuk është futur plotësisht në mbajtësen e baterisë. Bateria është me defekt. Produkti është me defekt.	→ Fusni baterinë plotësisht në mbajtësen e baterisë derisa ta dëgjoni të puthitet në vend. → Zëvendësoni baterinë. → Kontaktoni shërbimin e GARDENA.
Cikli i karikimit është i pamundur.	Bateria nuk është lidhur (siç duhet). Kontaktet e baterisë janë të ndotura. Bateria është me defekt	→ Lidheni baterinë siç duhet me karikuesin e baterisë. → Pastroni kontaktet e baterisë (p. sh. duke e futur dhe nxjerrë disa herë baterinë). Zëvendësojeni baterinë nëse është e nevojshme. → Zëvendësoni baterinë.
Treguesi i karikimit të baterisë nuk është i ndezur [Fig. E1]	Spina e rrjetit e karikuesit të baterisë nuk është futur (siç duhet). Priza elektrike, kabloja e rrjetit ose karikuesi i baterisë është me defekt.	→ Fusni plotësisht spinën e rrjetit në prizën elektrike. → Kontrolloni tensionin e rrjetit. Nëse është e nevojshme, kontrollojeni karikuesin e baterisë nga një tregtar i autorizuar ose pranë shërbimit të GARDENA.

7. TË DHËNAT TEKNIKE

Kuti tubi për montim në mur pa kordon	Njësia	Vlera (Artikulli 18640)	Vlera (Artikulli 18642)	Vlera (Artikulli 18645)	Vlera (Artikulli 18647)
Gjatësia e tubit	m	35	35	40	40
Pesha (pa bateri, suport për mur, ujë)	kg	12,09	12,09	12,74	12,74
SRD e brendshme (antenë radio me rreze të shkurtër)	Njësia	Vlera			
Tensioni	V(DC)	3			
Diapazoni i frekuençave:	MHz	868			
Fuqia maksimale e transmetimit	mW	0,3			
	dBm	-5			
Diapazoni i radios në fushë të lirë (përafërsisht)	m	60			
Bateria e sistemit PBA 18V 2,5Ah W-B	Njësia	Vlera (artikulli 14903)			

Tensioni i baterisë	V (DC)	18
Kapaciteti i baterisë	Ah	2,5
Numri i pilave (jone litiumi)		5
Karikues baterie të përshtatshëm të sistemit POWER FOR ALL	AL 1810 CV/AL 1815 CV/AL1820 CV/AL 1830 CV/AL 1880 CV	
Karikues i baterisë AL 1810 CV P4A	Njësia	Vlera (artikulli 14900)
Tensioni i rrjetit	V (AC)	220 – 240
Frekuenca e rrjetit	Hz	50–60
Fuqia nominale	W	26
Tensioni i karikimit të baterisë	V (DC)	18
Rryma maksimale e karikimit të baterisë	mA	1000
Koha e karikimit të baterisë 80%/97–100% (ca.)		
PBA 18V 2,0Ah W-B	min.	32/45
PBA 18V 2,5Ah W-B	min.	40/60
PBA 18V 4,0Ah W-C	min.	64/95
Diapazoni i lejuar i temperaturës së karikimit	°C	0-45
Pesha sipas procedurës EPTA 01:2014	kg	0,17
Klasa e mbrojtjes		/II
Bateri të përshtatshme për sistemin POWER FOR ALL		PBA 18V

8. AKSESORËT/PJESËT REZERVË

Bateri sistemi GARDENA P4A PBA 18V/45 P4A PBA 18V/72	Bateri për kohëzgjatje shtesë pune ose për zëvendësim.	Artikulli 14903, artikulli 14905
Karikues baterie GARDENA AL 1810 CV P4A AL 1830 CV P4A	Për të karikuar bateritë e sistemit POWER FOR ALL PBA 18V..W-..	Artikulli 14900, artikulli 14901
Ndalues radio	Ndalues radio për furnizimin automatik të tubit.	Artikulli. 18640-00.610.00
Kapak baterie	Kapak për të mbrojtur baterinë në kutinë e tubit.	Artikulli 18640-00.600.21
Suport për mur	Suport për mur për kutinë e tubit.	Artikulli 18620-00.600.12

9. SHËRBIMI

Kontakttoni adresën në faqen e pasme.

10.ASGJËSIMI

10.1. Asgjësimi i kutisë së tubit:

(në përputhje me Direktivën 2012/19/BE/S.I. 2013 nr. 3113):



Produkti nuk duhet të asgjësohet me mbetjet e zakonshme shtëpiake. Ai duhet të asgjësohet sipas rregulloreve lokale mjedisore.

1. Zbrazeni plotësisht tubin para se të asgjësoni kutinë e tubit.

10.2. Asgjësojeni produktin përmes qendrës suaj lokale të grumbullimit për riciklim.Asgjësimi i karikuesit dhe baterisë:



Karikuesi dhe bateria përmbajnë pila me jone litiumi që duhet të asgjësohen veçmas nga mbeturinat e zakonshme shtëpiake në fund të jetëgjatësisë së tyre.

Li-ion

1. Shkarkoni plotësisht pilat me jone litiumi (kontakttoni shërbimin e GARDENA për këtë).
2. Sigurohuni që kontaktet e pilave me jone litiumi të mos bëjnë qark të shkurtër duke vendosur ngjitës mbi to.
3. Asgjësojeni siç duhet pilat me jone litiumi në pikat lokale të grumbullimit për riciklim ose nëpërmjet tyre.
4. Asgjësojeni baterinë vetëm me polin e zbuluar

sr Bežična zidna kutija za crevo PowerRoll XL/PowerRoll XXL

Prevod originalnih uputstava

1. BEZBEDNOSNE NAPOMENE 119
2. SKLAPANJE 120
3. RAD 121
4. ODRŽAVANJE 122
5. RASHODOVANJE I SKLADIŠTENJE 122
6. REŠAVANJE PROBLEMA. 122
7. TEHNIČKI PODACI. 123
8. DODATNA OPREMA / REZERVNI DELOVI 123
9. SERVIS 123
10. ODLAGANJE U OTPAD 123

1. BEZBEDNOSNE NAPOMENE

1.1. Objašnjenje simbola:



→ Pročitajte korisničko uputstvo.

→ Nemojte sami da otvarate kutiju za crevo. Popravke može da obavi samo servisni centar kompanije GARDENA.

1.2. Opšte bezbednosne napomene:

- Pažljivo pročitajte ovo uputstvo za upotrebu i sačuvajte ga za kasnije.
- Voda iz creva nije za piće.
- Uklonite bateriju ako ne koristite proizvod.
- Nemojte da koristite proizvod u oblastima u kojima postoji opasnost od eksplozije.
- Nemojte da koristite proizvod ako ste pod uticajem droga, alkohola ili lekova.
- Koristite proizvod samo na temperaturi između 0 °C i 40 °C.
- Da biste sprečili da voda prodre u kontakte baterije, nemojte dozvoliti da oštećeno crevo dođe u kutiju za crevo.
- Uvek držite poklopac baterije zatvorenim kako biste sprečili da voda prodre u kontakte baterije.
- Zaštitite bateriju i kontakte baterije od vlage i kiše.
- Nemojte koristiti proizvod po kiši ili u vlažnim uslovima.
- Nemojte prskati vodu po kutiji za crevo kada je poklopac baterije otvoren.
- Nemojte prskati vodu u odeljak za pomeranje kutije za crevo.
- Kada zatvarate poklopac baterije, uverite se da je nalegao na svoje mesto i da nije blokiran.

1.3. Oblast primene:

GARDENA bežična zidna kutija za crevo namenjena je zalivanju biljaka, travnjaka i zelenih površina u privatnim vrtovima domaćinstava i vrtovima koji nisu javni. Ne sme se koristiti u javnim objektima, parkovima, sportskim objektima, na putevima ili u poljoprivredi i šumarstvu.Kutija za crevo isključivo je predviđena za korišćenje na otvorenom. Nije prikladna za trajni priključak pod pritiskom na priključak vode za domaćinstvo. Namenjena je samo za pumpanje vode.

1.4. Bezbednosna upozorenja za bateriju CR 2032 3V:

- Vodite računa o tome da deca ne budu u blizini baterije.
- Koristite bateriju samo kada je suva.
- Nemojte koristiti izmenjene ili oštećene baterije.
- Držite bateriju dalje od izvora toplote poput grejača, sveća, pećnica i otvorenog plamena. Usled kontakta sa toplotom može doći do pucanja, curenja ili eksplozije baterije.
- Odložite bateriju sa zalepljenim polom jer izloženi pol može dovesti do kratkog spoja (opasnost od eksplozije i požara!).

1.5. Bezbednosne napomene za baterije i punjače baterija:





Pročitajte sve bezbednosne napomene i instrukcije.

Propusti kod pridržavanja bezbednosnih napomena i instrukcija mogu dovesti do električnog udara ili izbijanja požara odnosno ozbiljnih povreda.

Čuvajte ovo uputstvo na sigurnom mestu. Koristite punjač baterije samo ako

ste upoznati sa svim njegovim funkcijama i ako ste sposobni da ih sprovedete bez ograničenja ili ako ste dobili odgovarajuća uputstva.

- **Nemojte da koristite proizvod u oblastima u kojima postoji opasnost od eksplozije.**
- **Nadgledajte decu u toku upotrebe, čišćenja i održavanja.** Time se osigurava da se deca neće igrati punjačem baterije.
- Punite samo litijum-jonske baterije sistema POWER FOR ALL tipa PBA 18V kapaciteta 1,5 Ah i više (5 baterijskih ćelija ili više). Napon baterije mora da odgovara naponu punjenja punjača baterije. Nemojte da punite nepunjive baterije. U suprotnom postoji rizik od požara i eksplozije.
-  Nemojte izlagati punjač baterije kiši ili vlazi. Ako voda prodre u mašinu, povećaće se opasnost od strujnog udara.
- **Održavajte punjač baterije čistim.** U slučaju zaprivanja postoji opasnost od strujnog udara.
- **Pre svake upotrebe proverite punjač baterije, kabl i utikač. Nemojte da koristite punjač baterije ako uočite oštećenje. Nemojte sami da otvarate punjač baterije. Pobrinite se da sve popravke obavlja samo kvalifikovano osoblje uz isključivo korišćenje originalnih rezervnih delova.** Oštećeni punjači baterija, kablovi i utikači povećavaju rizik od strujnog udara.
- **Nemojte rukovati punjačem baterija na lako zapaljivim površinama (npr. papir, tekstil i sl.) ili u okruženjima u kojima može lako doći do požara.** Postoji opasnost od požara zbog toga što se punjač baterije zagreva u toku rada.
- Ako je potrebno zameniti kabl za povezivanje, to se mora obaviti u servisnom centru kompanije GARDENA ili od strane ovlašćenog servisnog centra za obavljanje servisiranja nakon prodaje za GARDENA mašine kako bi se izbegle opasnosti povezane sa bezbednošću.
- Proizvod ne sme da se koristi dok se puni.
- **Ove bezbednosne napomene se odnose samo na litijum-jonske baterije sistema POWER FOR ALL PBA 18V.**
- **Koristite bateriju samo sa proizvodima proizvođača iz sistema POWER FOR ALL.** Samo tako ćete da zaštitite bateriju od opasnog preopterećenja.
- **Koristite samo punjače baterija koje su preporučili proizvođači za punjenje baterija.** Punjač baterija koji je odgovarajući za jedan tip baterije može stvoriti rizik od požara kada se koristi sa drugom baterijom.
- **Baterija se isporučuje delimično napunjena.** Da biste osigurali pune radne karakteristike baterije, u potpunosti napunite bateriju u punjaču baterije pre korišćenja prvi put. **Držite baterije van domašaja dece.**
- **Nemojte otvarati bateriju.** Postoji opasnost od kratkog spoja.
- **Isparenja mogu izaći ako je baterija oštećena ili se koristi nepropisno. Baterija se može zapaliti ili eksplodirati.** Vodite računa da prostor ima dobru ventilaciju i zatražite medicinsku pomoć ako doživite štetne efekte. Isparenja mogu da iritiraju respiratorni trakt.
- **U slučaju nepravilne upotrebe ili oštećenja baterije može da dođe do prskanja zapaljive tečnosti iz nje. Izbegavajte kontakt s tom tečnošću. U slučaju nehotičnog kontakta isperite vodom. Ako tečnost dospe u oči, zatražite i lekarsku pomoć.** Tečnost koja iscuri iz baterija može da nadraži kožu i izazove opekotine.
- **Ako je baterija oštećena, tečnost može da iscuri i navlaži susedne predmete. Proverite neposredno okruženje.** Očistite ili zamenite predmete na koje je dospela tečnost iz baterije.
- **Ne pravite kratak spoj baterije. Kad se baterija ne koristi držite je dalje od spajalica za papir, novčića, ključeva, eksera, zavrtnja ili sličnih malih metalnih predmeta koji mogu da naprave spoj između polova baterije.** Kratak spoj između kontakata baterije može da rezultira opekotinama ili požarom.
- **Nakon korišćenja kontakti baterije mogu da budu vreli. Prilikom uklanjanja baterije obratite pažnju na vrelе kontakte.**
- **Baterija može da se ošteti oštrim predmetima kao što su ekser ili odvijač ili usled spoljne sile.** Može da nastane unutrašnji kratak spoj koji može da izazove požar, dimljenje, eksploziju ili pregrevanje baterije.
- **Nemojte servisirati oštećene baterije.** Sve vrste održavanja baterija treba da obavljaju samo proizvođač ili ovlašćeni servisni centri za servisiranje nakon prodaje.
-  **Zaštitite bateriju od toplote, uključujući dugotrajnu izloženost suncem, svetlu, kao i od vatre, prljavštine, vode i vlage. Postoji rizik od eksplozije i kratkog spoja.**
 - Uvek držite poklopac baterije zatvorenim.
 - Zamenite neispravan poklopac baterije neposredno pre korišćenja proizvoda, pogledajte 5.4. Zamenite poklopac baterije.
 - Nemojte umetati bateriju ako je poklopac baterije oštećen.
- **Koristite i skladištite bateriju samo na temperaturama okoline između -20 °C i +50 °C.** Tokom leta nemojte da ostavljate bateriju u automobilu. Na temperaturama ispod 0 °C, radne karakteristike mogu da budu smanjene u zavisnosti od uređaja.
- **Punite bateriju samo na temperaturi okoline između 0 °C i +45 °C.** Punjenje izvan ovog temperaturnog opsega može da ošteti bateriju i poveća rizik od požara.
- **Nakon upotrebe sačekajte najmanje 30 minuta da se baterija ohladi pre njenog punjenja ili skladištenja.**

1.6. Dodatne napomene u pogledu električne bezbednosti:



OPASNOST!

Rizik od srčanog zastoja!

Proizvod i radio-stoper stvaraju elektromagnetno polje tokom rada. Ovo elektromagnetno polje može da utiče na funkcionisanje aktivnih ili pasivnih medicinskih implantata (npr. pejsmejкера) i da izazove ozbiljne ili smrtonosne povrede.

- Pre upotrebe ovog proizvoda, konsultujte svog lekara i proizvođača implantata.

2. SKLAPANJE



OPASNOST!

Rizik od gušenja.

Mala deca mogu biti u riziku od gušenja plastičnom vrećicom.

- Tokom sklapanja proizvoda držite malu decu daleko.

Sadržaj isporuke [vidi str. 2]:

A	1x kutija za crevo	E	3x podloške
B	1x zidni nosač	F	1x mlaznica
C	3x tiple	G	3x priključci za slavinu
D	3x vijci	K	1x baterija, tip CR 2032 3V
H	1x punjač baterije, art. 14900	J	1x baterija sistema, art. 14903

H i J nisu uključeni u art. 18640-55, 18642-55, 18645-55, 18647-55

2.1. Montiranje zidne kutije za crevo:



UPOZORENJE!

Oštećenje ako se koriste pogrešni vijci i tipli.

Korišćenje pogrešnih vijaka i tipli može dovesti do toga da proizvod padne.

- Koristite isporučene vijke i tiple samo za betonske zidove (debljina maltera do 1 cm). Za ostale zidove (kao što su drveni zidovi ili čvrsti zidani zidovi), koristite odgovarajuće vijke i tiple. **Nemojte** koristiti isporučene vijke i tiple na drugačijim zidovima. Ako imate bilo kakvih pitanja, obratite se servisnom centru kompanije GARDENA.



OPREZ!

Postoji opasnost od nagnječenja u predelu između proizvoda i nosača.

Proizvod se može okretati za 180°. Može doći do povrede delova tela uhvaćenih između proizvoda i nosača.

- Nemojte stavljati ruke između proizvoda i nosača. Pobrinite se da nema drugih osoba u oblasti proizvoda.

2.1.1 Izaberite lokaciju za montiranje:

- Izaberite lokaciju za montiranje tako da deca ne mogu da dohvate kutiju za crevo.
- Izaberite lokaciju sa koje voda iz creva koje može biti oštećeno ne može da prodre vama u kuću.
- Izaberite lokaciju za montiranje koja je zaštićena od direktne sunčeve svetlosti.
- Izaberite čvrsti zid koji može da izdrži težinu zidne kutije za crevo.
- Izaberite ravan zid da biste sprečili da zidna kutija za crevo padne.
- Izaberite tvrdu površinu da biste osigurali čvrsto mesto za stajanje tokom montiranja.
- Ako imate bilo kakvih pitanja, obratite se servisnom centru kompanije GARDENA.

2.1.2 Montiranje zidnog nosača [Sl. A1–A5]:

1. Olabavite sigurnosni vijak i povucite kutiju za crevo **A** iz zidnog nosača **B**.
2. Burgijom izbušite 3 otvora koristeći zidni nosač **B** i libelu.
3. Burgijom od 8 mm izbušite 3 otvora na zidu.
4. Umetnite 3 zidna čepa **C** u 3 otvora.
5. Postavite zidni nosač na zid pomoću 3 vijka **D** (veličina ključa 10 mm) i 3 podloške **E**.

2.1.3 Montiranje kutije za crevo na zidni nosač [Sl. A6]:

UPOZORENJE!

Povreda od udara prouzrokovana padom proizvoda

Neppravilno sklapanje može prouzrokovati pad proizvoda i povredu ljudi i životinja ispod.

- Vodite računa da deca i kućni ljubimci ne budu u blizini tokom sklapanja. Koristite zidni nosač samo za kačenje zidne kutije za crevo.

1. Pobrinite se da imate bezbedno mesto za stajanje i držite kutiju za crevo **A** što je bliže moguće telu.
2. Nemojte stavljati ruke između kutije za crevo **A** i zidnog nosača **B** tokom montaže.

3. Koristeći obe ruke, stavite kutiju za crevo **A** na zidni nosač **B**.
→ Fiksirajte kutiju za crevo **A** sigurnosnim vijkom.

2.1.4 Povezivanje kutije za crevo na slavinu [Sl. A7]:

1. Povežite mlaznicu **F** na crevo.
2. Okrenite jedan od odgovarajućih priključaka za slavinu **G** u smeru kretanja kazaljke na satu na vašoj slavini.
3. Povežite priključno crevo na priključak za slavinu **G**.

2.1.5 Umetanje baterije [Sl. A8–A10]:

UPOZORENJE!

- **Rizik od kratkog spoja zbog prodora vode u držač baterije.** Uvek držite poklopac baterije zatvorenim. Zamenite neispravni poklopac baterije neposredno pre korišćenja proizvoda (pogledajte 5.4. Zamena poklopca baterije). Nemojte umetati bateriju ako je poklopac baterije oštećen. Uklonite bateriju ako ne koristite proizvod.

1. Otvorite poklopac baterije ①.
2. Umetnite bateriju u držač baterije.
3. Zatvorite poklopac baterije dok ne nalegne na svoje mesto ②.
4. Uverite se da je baterija napunjena, pogledajte 3.5 ŠTA OZNAČAVAJU INDIKATORI PUNJENJA BATERIJE.

3. RAD

UPOZORENJE!

Povreda od udara zbog oštećenog zidnog nosača.

Oštećenje zidnog nosača može prouzrokovati da proizvod padne i nanese telesne povrede osobama i životinjama ispod.

- Proverite zidni nosač na oštećenja pre izvlačenja i uvlačenja creva. Nemojte koristiti proizvod ako je zidni nosač oštećen. Nemojte dodatno opterećivati zidni nosač. Vodite računa da osobe (naročito deca) i kućni ljubimci budu daleko od oblasti ispod kutije za crevo.

OPREZ!

Rizik od opekotina usled zagrejanje vode iz creva.

Voda u crevu se može zagrejati na jakom sunčevom svetlu.
→ Pažljivo proverite temperaturu vode. Nemojte prskati vodu na ljude.

3.1. Priprema:

- Rukujte proizvodom samo na temperaturama između 0 °C i maksimalno 40 °C.
- Da biste uhvatili crevo na jakom sunčevom svetlu, uradite to pomoću vlažne krpe ili rukavica.
- Proverite da li ima oštećenja na proizvodu.
- Nemojte koristiti oštećeni proizvod.
- Čuvajte proizvod van domašaja dece.
- Uputite osobe kako da rukuju proizvodom.
- Ako imate problema sa proizvodom, pogledajte 7. REŠAVANJE PROBLEMA.

3.2. Rukovanje radio-stoperom [Sl. C7]:

- Radio-stoper se prebacuje na režim uštede energije nakon pribl. 1 sat.
- Da biste rukovali radio-stoperom, pritisnite dugme na kutiji za crevo ili blago izvucite crevo.

3.3. Uvlačenje i izvlačenje creva:

OPREZ!

Rizik od uvlačenja i gnečenja zbog mehanizma automatskog pomeranja creva!

- Nemojte stavljati ruke u odeljak za pomeranje creva. Držite prste, kosu, odeću i predmete daleko od creva i odeljka za pomeranje creva. Nemojte čvrsto držati crevo kada se uvlači. Držite decu daleko od proizvoda.

OPREZ!

Rizik od povrede zbog nekontrolisanog pomeranja creva.

- Nemojte dozvoliti da se crevo uvlači bez nadzora. Vodite računa o tome da deca ne budu blizu mehanizma za pomeranje creva.

3.3.1 Izvlačenje creva:

1. Držite crevo između radio-stopera i mlaznice.
2. Izvucite crevo na željenu dužinu.

3.3.2 Izvlačenje creva [Sl. C6]:

1. Crevo se može uvući pomoću dugmeta na radio-stoperu ili na kutiji za crevo. Uklonite sve prepreke.
2. Uverite se da crevo nije zaglavljeno.
3. Uverite se da se crevo može uvući bez previše otpora.
4. Nemojte čvrsto držati crevo kada se uvlači.
5. Da biste započeli pomeranje creva, kratko pritisnite dugme na radio-stoperu ili na kutiji za crevo.
6. Da biste prevremeno zaustavili pomeranje creva, kratko pritisnite dugme na radio-stoperu ili na kutiji za crevo.

Uvlačenje creva se automatski zaustavlja kada je crevo u potpunosti uvučeno u kutiju za crevo.

Napomena: Da biste se zaštitili vi i proizvod, brzina pomeranja creva se usporava na oko 2 m ispred kutije za crevo. Ako to ne funkcioniše, pogledajte 7. REŠAVANJE PROBLEMA. Sporo pomeranje creva ne funkcioniše.

3.4. Punjenje baterije [Sl. C1, E1]

- Koristite samo punjač baterije iz linije Power For All Alliance tipa: AL 1810 CV P4A (br. artikla 14900) ili AL 1830 CV P4A, pogledajte 8. RIBOR / rezervni delovi.

UPOZORENJE!

Šteta prouzrokovana neodgovarajućim naponom na izvoru napajanja.

- Koristite izvor napajanja samo ako njegov napon odgovara naponu punjača baterije.

Proces pametnog punjenja automatski detektuje status napunjenosti baterije i puni je koristeći optimalnu struju punjenja u zavisnosti od temperature baterije i napona baterije.

Time se štiti baterija i održava potpuno napunjenom kada je stavljena u punjač baterije.

1. Otvorite poklopac baterije.
2. Pritisnite dugme na kutiji za crevo i uklonite bateriju iz držača baterije.
3. Zatvorite poklopac baterije.
4. Povežite punjač baterije na strujnu utičnicu **J**.
5. Namestite bateriju **H** na punjač baterije **J**.

Napomena: Kada indikator punjenja baterije **Ⓛ** na punjaču baterije trepće zeleno, baterija se puni.

Kada indikator punjenja baterije na punjaču neprekidno svetli zeleno, baterija je potpuno napunjena (Vreme punjenja, pogledajte 8. TEHNIČKI PODACI).

6. U redovnim intervalima proveravajte status punjenja tokom punjenja.
7. Kada je baterija **H** potpuno napunjena, baterija **H** se može skinuti sa punjača baterije **J**.

3.5. Šta označavaju indikatori punjenja baterije

3.5.1 Indikator punjenja baterije na punjaču baterije [Sl. O2]:

Trepćuće svetlo indikatora punjenja baterije **Ⓛ**



Dok se baterija puni, indikator punjenja baterije **Ⓛ** trepćuće svetli.

Napomena: Ciklus punjenja je moguć samo kada je temperatura baterije u okviru dozvoljene temperature za punjenje (0–45 °C).

Trajno svetlo indikatora punjenja baterije **Ⓛ**



Trajno svetlo indikatora punjenja baterije **Ⓛ** ukazuje da je baterija sasvim napunjena ili da je temperatura baterije izvan dozvoljenog temperaturnog raspona za punjenje pa zato ne može da se puni. Čim se postigne dozvoljeni temperaturni raspon, baterija će se puniti.

Bez utaknute baterije, trajno svetlo indikatora punjenja baterije **Ⓛ** ukazuje na to da je strujni utikač utaknut u mrežu i da je punjač baterije spreman za rad.

3.5.2 Indikator punjenja baterije na proizvodu [SI. B11]:

Nakon započinjanja pomeranja creva, indikator statusa punjenja baterije se prikazuje 5 sekundi.

Indikator statusa punjenja baterije	Status punjenja baterije
i svetle zeleno	67% – 100% napunjeno
i svetle zeleno	34% – 66% napunjeno
svetli zeleno	11% – 33% napunjeno
trepće zeleno	0% – 10% napunjeno

→ Napunite bateriju kada LED trepće zeleno.

→ Ako se upali ili trepće LED greške pogledajte 7. REŠAVANJE PROBLEMA.

4. ODRŽAVANJE



UPOZORENJE!

Rizik od kratkog spoja zbog vode na bateriji i punjaču baterije.

→ Nemojte koristiti vodu za čišćenje. Osušite površinu i kontakte baterije pre stavljanja baterije u punjač baterije.

4.1. Zamena creva:

→ Crevo mora da zameni isključivo servisni centar kompanije GARDENA. Pronađite adresu za kontakt na poledini.

4.2. Čišćenje kutije za crevo:

→ Očistite kutiju za crevo u držaču baterije čistom, suvom krpom.

4.3. Čišćenje baterije i punjača baterije:

4.3.1 Čišćenje baterije:

→ Pomoću meke, čiste i suve četke očistite ventilacione otvore i kontakte na bateriji s vremena na vreme.

4.3.2 Čišćenje punjača baterije:

→ Pomoću meke i suve krpe očistite kontakte i plastične delove.

4.4. Zamena poklopca baterije [SI. D1–D3]:

Neophodna oprema: Novi poklopac baterije, art. 18640-00.600.21

1. Otvorite poklopac baterije koliko je moguće.
2. Pomoću odvijača pritisnite dve kuke za zaključavanje ka unutra i držite ih dole.
3. Otvorite poklopac baterije dok ne budete mogli da ga uklonite.
4. Umetnite novi poklopac baterije i zatvorite ga dok ne nalegne na svoje mesto.

4.5. Zamena baterije [SI. B1–B4]:

Prilikom kupovine proizvoda, **baterija tipa CR 2032 3V** već je umetnuta u radio-stoper.



OPREZ!

Rizik od eksplozije i kratkog spoja zbog zagrejene baterije.

→ Zaštite bateriju od toplote, na primer, od stalne izloženosti sunčevom svetlu ili od vatre. Zaštite bateriju od prljavštine, vode i vlage.



UPOZORENJE!

Gutanje baterije može dovesti do unutrašnjih povreda.

Gutanje baterije CR 2032 može dovesti do oštećenja organa i smrti zbog štetnih hemijskih reakcija.
→ Držite baterije van domašaja dece.
→ Ako postoji sumnja da je baterija progutana, odmah potražite pomoć doktora.

1. Vodite računa o tome da deca ne budu u blizini baterije.
2. Otvorite odeljak za bateriju u smeru suprotnom od kretanja kazaljke na satu koristeći novčić ili samu bateriju.
3. Zamenite korišćenu bateriju novom **tipa CR 2032 3V**.

→ Uverite se da je oznaka plus na polu usmerena prema vama.

4. Zatvorite odeljak za bateriju u smeru kretanja kazaljke na satu koristeći novčić ili samu bateriju.
5. Držite korišćene baterije van domašaja dece.
6. Odložite u otpad iskorišćene baterije na propisan način, pogledajte 11. ODBACIVANJE.

4.6. Zamena radio-stopera (ako je neispravan) [SI. C1–C7]:

→ Za novi radio-stoper, art. 18640-00.610.00, obratite se servisnom centru kompanije GARDENA (pogledajte 10. SERVIS).

→ Kada se kupi novi radio-stoper **baterija tipa CR 2032 3V** već je umetnuta u radio-stoper.

4.6.1 Uklanjanje radio-stopera sa creva [SI. C2–C3]:

1. Otvorite poklopac baterije.
2. Izvadite bateriju iz držača baterije.
3. Olabavite oba vijka sa radio-stopera.
4. Uklonite radio-stoper sa creva.

4.6.2 Montiranje novog radio-stopera na crevo i povezivanje sa kutijom za crevo [SI. C4–C7]:

1. Zavrnite novi radio-stoper na crevo.
2. Pritisnite i držite dugme na kutiji za crevo.
3. U isto vreme umetnite bateriju u držač baterije dok 4 LED indikatora ne počnu da trepću.
4. Tada otpustite dugme na kutiji za crevo.
5. Imate 10 sekundi da kratko pritisnete dugme na novom bežičnom stoperu.
Radio-stoper je spojen sa kutijom za crevo. 4 LED indikatora više ne trepću.
6. Da biste pokrenuli radio-prijemnik, kliknite na dugme na kutiji za crevo.

5. RASHODOVANJE I SKLADIŠTENJE

→ Ispustite pritisak iz creva kada se ne koristi duži vremenski period.

Zidnu kutiju za crevo možete da držite na otvorenom tokom zimskog perioda ako je oslobođen pritisak.

→ Izvadite bateriju.

→ Držite proizvod i bateriju van domašaja dece.

→ Pre nego što kutiju za crevo uskladištite, u potpunosti ispraznite crevo.

→ Pre nego što kutiju za crevo uskladištite, pustite da se motor ohladi.

1. Skladištite proizvod samo na temperaturama od -20 °C do +50 °C.

6. REŠAVANJE PROBLEMA

Problem	Mogući uzrok	Rešenje
Radio-stoper ne funkcioniše.	Radio-prijemnik se isključio da bi se uštedela energija.	→ Kratko pritisnite dugme na kutiji za crevo [SI. B13] ili izvucite crevo približno 50 cm.
	Baterija je prazna.	→ Zamenite bateriju, pogledajte 4.3. Zamenite baterije.
	Radio-stoper je neispravan.	→ Obratite se servisnom centru kompanije GARDENA.
Sporo pomeranje creva ne funkcioniše.	Crevo je prekinuto ili je radio-stoper pomeren, ili baterija nije umetnuta kada je crevo izvučeno napolje. Kutija za crevo mora da rekonfiguriše rastojanje do radio-stopera.	→ Odmotajte crevo nekoliko metara i dozvolite da se uvuče dok se ne zaustavi.
Pomeranje creva ne počinje ili se ne zaus-tavlja.	Sila potrebna za uvlačenje creva je prevelika. Na primer, kačenjem creva.	→ Uklonite sve prepreke. Uverite se da crevo nije zaglavljeno. Nemojte čvrsto držati crevo kada se uvlači.

Pomeranje creva ne počinje ili se ne zaustavlja. LED indikator trepće zeleno [Sl. C5].	Baterija je prazna.	→ Napunite bateriju.
Pomeranje creva ne počinje ili se ne zaustavlja. LED indikator greške svetli crveno [Sl. C5]	Temperatura baterije ili proizvoda je van opsega.	→ Sačekajte da temperatura baterije ili proizvoda ponovo bude između 0° i +40°.
	Kapljice vode ili vlaga se nalaze između kontakata baterije na zidnoj kutiji za crevo.	→ Suvom krpom obrišite kapljice vode ili vlagu.
Pomeranje creva ne počinje ili se ne zaustavlja. LED indikator greške trepće crveno [Sl. C5]	Proizvod je neispravan.	→ Obratite se servisnom centru kompanije GARDENA.
Pomeranje creva ne počinje ili se ne zaustavlja. LED indikator greške ne svetli [Sl. C5]	Baterija nije potpuno stavljena u držač baterije.	→ Umetnite bateriju potpuno u držač baterije dok ne čujete da je nalegla na svoje mesto.
	Baterija je neispravna.	→ Zamenite bateriju.
	Proizvod je neispravan.	→ Obratite se servisnom centru kompanije GARDENA.
Ciklus punjenja nije moguć.	Baterija nije (pravilno) stavljena.	→ Pravilno stavite bateriju na punjač baterije.
	Kontakti baterije su prljavi.	→ Očistite kontakte baterije (npr. višestrukim vađenjem i umetanjem baterije). Po potrebi zamenite bateriju.
	Baterija je neispravna	→ Zamenite bateriju.
Indikator punjenja baterije ne svetli [Sl. E1]	Strujni utikač punjača baterije nije (pravilno) utaknut.	→ Utaknite strujni utikač do kraja u utičnicu.
	Utičnica, kabl mrežnog napajanja ili punjač baterije nisu ispravni.	→ Proverite napon strujne mreže. Ako je potrebno, neka punjač baterije proverí ovlašćeni prodavac ili servisni centar kompanije GARDENA.

7. TEHNIČKI PODACI

Bežična zidna kutija za crevo	Jedinica	Vrednost (art. 18640)	Vrednost (art. 18642)	Vrednost (art. 18645)	Vrednost (art. 18647)
Dužina creva	m	35	35	40	40
Težina (bez baterije, zidnog nosača, vode)	kg	12,09	12,09	12,74	12,74
Interna SRD (antene kratkodometnog radnja)	Jedinica	Vrednost			
Napon	V (DC)	3			
Frekventni opseg	MHz	868			
Maksimalna prenosna snaga	mW	0,3			
	dBm	-5			
Domet na otvorenom (pribli.)	m	60			
Sistemska baterija PBA 18V 2,5Ah W-B	Jedinica	Vrednost (art. 14903)			
Napon baterije	V (DC)	18			
Kapacitet baterije	Ah	2,5			
Ukupan broj ćelija (litijum-jon)		5			
Prikladni punjači za baterije sistema POWER FOR ALL		AL 1810 CV/AL 1815 CV/AL1820 CV/AL 1830 CV/AL 1880 CV			

Punjač baterije AL 1810 CV P4A	Jedinica	Vrednost (art. 14900)
Mrežni napon	V (AC)	220–240
Mrežna frekvencija	Hz	50–60
Nominalna snaga	W	26
Napon punjenja baterije	V (DC)	18
Maks. jačina struje punjenja baterije	mA	1000
Vreme punjenja baterije 80% /97% – 100% (pribli.)		
PBA 18V 2,0Ah W-B	min.	32/45
PBA 18V 2,5Ah W-B	min.	40/60
PBA 18V 4,0Ah W-C	min.	64/95
Dozvoljen temperaturni raspon za punjenje	°C	0–45
Težina u skladu sa EPTA procedurom 01:2014	kg	0,17
Klasa zaštite		/II
Odgovarajuće baterije sistema POWER FOR ALL		PBA 18V

8. DODATNA OPREMA / REZERVNI DELOVI

Baterija sistema GARDENA P4A PBA 18V/45 P4A PBA 18V/72	Baterija za produženje vremena rada ili za zamenu.	art. 14903 art. 14905
Punjači baterija GARDENA AL 1810 CV P4A AL 1830 CV P4A	Punjenje baterija sistema POWER FOR ALL PBA 18V..W-..	art. 14900 art. 14901
Radio-stoper	Radio-stoper za automatsko pomeranje creva.	art. 18640-00.610.00
Poklopac baterije	Poklopac za zaštitu baterije na kutiji za crevo.	art. 18640-00.600.21
Zidni nosač	Zidni nosač za kutiju za crevo.	art. 18620-00.600.12

9. SERVIS

Obratite se na adresu koja se nalazi na poledini.

10.ODLAGANJE U OTPAD

10.1. Odlaganje u otpad kutije za crevo:

(u skladu sa Direktivom 2012/19/EU/S.I. 2013 br. 3113):



Proizvod se ne sme odlagati u normalan otpad iz domaćinstva. Mora biti odložen u skladu sa lokalnim propisima o zaštiti životne sredine.

1. Pre nego što kutiju za crevo odložite u otpad, u potpunosti ispraznite crevo.

10.2. Odložite proizvod preko ili uz pomoć lokalnog sabirnog centra za reciklažu. Odlaganje u otpad punjača i baterije:



Punjač i baterija sadrže litijum-jonske ćelije koje po isteku radnog veka treba odložiti odvojeno od običnog otpada iz domaćinstva.

Li-ion

1. Ispraznite u potpunosti litijum-jonske ćelije (obratite se servisnom centru kompanije GARDENA).
2. Osigurajte da kontakti litijum-jonske ćelije ne dovedu do kratkog spoja tako što ćete preko njih zalepiti traku.
3. Propisno odložite u otpad litijum-jonske ćelije ili to obavite preko centra za reciklažu.
4. Odložite bateriju samo sa izloženim polomww.

sv Sladdlös väggmonterad slangbox Powerroll XL/Powerroll XXL

Översättning av originalinstruktionerna

1. SÄKERHETSVARNINGAR	124
2. MONTERING	124
3. ANVÄNDNING	125
4. UNDERHÅLL	126
5. URDRIFTTAGNING OCH FÖRVARING	127
6. FELSÖKNING	127
7. TEKNISKA DATA	127
8. TILLBEHÖR/RESERVDELAR	128
9. SERVICE	128
10. KASSERING	128

1. SÄKERHETSVARNINGAR

1.1. Symbolförklaringar:



→ Läs bruksanvisningen.



→ Öppna inte slangboxen på egen hand. Reparationer får endast genomföras av GARDENA Service.

1.2. Allmänna säkerhetsvarningar:

- Läs bruksanvisningen noggrant och spara den för framtida bruk.
- Det är inte lämpligt att dricka vattnet från slang.
- Ta ut batteriet när du inte använder produkten.
- Använd inte produkten i explosiva miljöer.
- Använd inte produkten om du har druckit alkohol eller tagit droger eller läkemedel.
- Använd produkten endast mellan 0 och 40 °C.
- Förhindra att vatten tränger in i batterikontaktarna genom att inte låta en skadad slang rullas in i slangboxen.
- Håll alltid batteriluckan stängd för att förhindra att vatten tränger in i batterikontaktarna.
- Skydda batteriet och batterikontaktarna mot fukt och regn.
- Använd inte produkten i regn eller blöta förhållanden.
- Spruta inte vatten på slangboxen när batteriluckan är öppen.
- Spruta inte in vatten i slangboxens inmatningsdel.
- Se till att batteriluckan klickar på plats och att den inte är blockerad när du stänger den.

1.3. Avsedd användning:

Den **sladdlösa väggmonterade slangboxen från GARDENA** är avsedd för bevattning av växter, gräsmattor och gräsområden i privata och icke-professionella trädgårdar. Den får inte användas i offentliga anläggningar, parker eller idrottsanläggningar, på vägar eller inom jordbruk och skogsbruk. Slangboxen är endast lämplig för användning utomhus. Den är inte lämplig för permanent anslutning under tryck till bostädens vattenanslutning. Den är endast avsedd för pumpning av vatten.

1.4. Säkerhetsvarningar för batteriet CR 2032 3V:

- Håll barn borta från batteriet.
- Använd endast batteriet när det är torrt.
- Använd inte modifierade eller skadade batterier.
- Håll batteriet borta från värmekällor, exempelvis element, stearinljus, spisar och öppna lågor. Kontakt med värme kan göra att batteriet spricker, läcker eller exploderar.
- Kassera batteriet med tejp på pol, eftersom det kan bli kortslutning (risk för explosion och brand!) om den är exponerad.

1.5. Säkerhetsvarningar för batterier och batteriladdare:



Läs alla säkerhetsvarningar och säkerhetsanvisningar.

Om du inte följer säkerhetsvarningarna och säkerhetsanvisningarna kan det leda till elektriska stötar, brand och/eller allvariga personskador.

Förvara dessa anvisningar på en säker plats. Använd batteriladdaren endast om du känner till alla funktioner och kan utföra dem utan begränsning eller har fått lämpliga anvisningar.

- **Använd inte produkten i explosiva miljöer.**
- **Håll uppsikt över barn under användning, rengöring och underhåll.** Detta för att säkerställa att barn inte leker med batteriladdaren.
- Ladda endast litiumjonbatterier i POWER FOR ALL-systemet typ PBA 18 V med en kapacitet på 1,5 Ah (minst fem battericeller). Batterispänningen måste stämmas överens med batteriladdarens laddningsspänning. Ladda inte icke laddningsbara batterier. Annars finns det risk för brand och explosion.
-  Utsätt inte batteriladdaren för regn eller blöta förhållanden. Om vatten tränger in i en maskin ökar risken för elstötar.
- **Håll batteriladdaren ren.** Smuts utgör en risk för elektriska stötar.

- **Kontrollera alltid batteriladdaren, kabeln och kontakten innan de används.** Använd inte batteriladdaren om du upptäcker någon skada. Öppna inte batteriladdaren på egen hand, utan säkerställ att reparationer endast utförs av kvalificerad personal som endast använder originalreservdelar. Skadade batteriladdare, kablar och kontakter ökar risken för elektriska stötar.
- **Använd inte batteriladdaren på lättantändliga ytor (t.ex. papper, textilier osv.) eller i lättantändliga miljöer.** Det föreligger en risk för brand eftersom batteriladdaren värms upp under laddning.
- Om anslutningskabeln behöver bytas ut måste bytet utföras av GARDENA eller ett auktoriserat servicecenter för GARDENA-maskiner för att undvika säkerhetsrisker.
- Använd inte produkten medan den laddas.
- **Dessa säkerhetsanvisningar gäller endast för litiumjonbatterier i POWER FOR ALL-systemet PBA 18 V.**
- **Använd batteriet endast med produkter från POWER FOR ALL-systemtillverkare.** Det är det enda sättet att skydda batteriet mot farlig överbelastning.
- **Använd endast batteriladdare som rekommenderas av tillverkaren för att ladda batterierna.** En batteriladdare som är lämplig för en typ av batteri kan utgöra en brandrisk om den används med andra batterier.
- **Batteriet levereras delvis laddat.** I syfte att säkerställa batteriets prestanda ska du ladda batteriet fullständigt i batteriladdaren innan du använder det första gången. **Förvara batterier utom räckhåll för barn.**
- **Öppna inte batteriet.** Det finns en risk för kortslutning.
- **Ångor kan läcka ut om batteriet är skadat eller används felaktigt. Batteriet kan brinna eller explodera.** Se till att området är välventilerat och kontakta vården om du skulle uppleva några negativa effekter. Ångorna kan irritera andningsorganen.
- **Om batteriet används felaktigt eller om det är skadade kan brandfarlig vätska tränga ut ur batteriet. Undvik kontakt med det. I händelse av oavsiktlig kontakt ska du skölja med vatten. Om vätskan kommer i kontakt med dina ögon ska du söka läkarvård.** Läckande batterivätska kan orsaka hudirritation eller brännskador.
- **Om batteriet är defekt kan vätska läcka ut och väta intilliggande föremål. Kontrollera berörda delar.** Rengör dem eller byt ut dem vid behov.
- **Kortslut inte batteriet.** När batteriet inte används ska du hålla det på avstånd från gem, mynt, nycklar, spikar, skruvar och andra små metallföremål som kan skapa en anslutning mellan kontaktarna. En kortslutning mellan batterikontaktarna kan leda till brännskador eller brand.
- **Batteriets kontakter kan vara heta efter användning. Var medveten om de heta kontaktarna när du tar ut batteriet.**
- **Batteriet kan skadas av vassa föremål som spikar och skruvmejslar eller via externa krafter.** En invändig kortslutning kan inträffa och leda till att batteriet brinner, ryker, exploderar eller överhettas.
- **Utför aldrig service på skadade batterier.** Allt underhåll av batterier får endast utföras av tillverkaren eller ett auktoriserat servicecenter.
-  **Skydda batteriet mot värme, inklusive långvarig exponering mot solljus, eld, smuts, vatten och fukt. Det finns risk för explosion och kortslutning.**
 - Håll alltid batteriluckan stängd.
 - Byt ut en defekt batterilucka omedelbart innan du använder produkten, se 5.4. Byta ut batteriluckan.
 - Sätt inte i ett batteri om batteriluckan är defekt.
- **Använd och förvara batteriet endast i en omgivningstemperatur mellan -20 och +50 °C.** Låt exempelvis inte batteriet ligga kvar i din bil på sommaren. Vid temperaturer <0 °C kan prestanda försämrats beroende på enheten.
- **Ladda batteriet endast vid en omgivningstemperatur mellan 0 och +45 °C.** Laddning utanför detta temperaturområde kan skada batteriet och öka risken för brand.
- **Låt batteriet svalna minst under 30 minuter efter användning innan du laddar eller förvarar det.**

1.6. Ytterligare elsäkerhetsvarningar:



FARA!

Risk för hjärtstillestånd!

Produkten och radiostoppet genererar ett elektromagnetiskt fält under användning. Detta elektromagnetiska fält kan påverka funktionen hos aktiva eller passiva medicinska implantat (t.ex. pacemakers), vilket kan leda till allvariga skador eller dödsfall.

- Rådfråga din läkare och tillverkaren av implantatet innan du använder produkten.

2. MONTERING



FARA!

Risk för kvävning.

Det förekommer en kvävningsrisk för små barn på grund av plastpåsen.

- Håll små barn borta medan du monterar produkten.

Leveransens omfattning [se sida 2]:

A	1 slangbox	E	3 brickor
B	1 väggfäste	F	1 munstycke

C	3 väggpluggar	G	3 krananslutningar
D	3 skruvar	K	1 batteri, typ CR 2032 3 V
H	1 batteriladdare, artikelnr 14900	J	1 systembatteri, artikelnr 14903

H och J ingår inte i artikelnr 18640-55, 18642-55, 18645-55, 18647-55

2.1. Montera väggslangboxen:



VARNING!

Skada vid användning av felaktiga skruvar och väggpluggar.

Användning av felaktiga skruvar och väggpluggar kan leda till att produkten ramlar ner.

→ Använd de medföljande skruvarna och väggpluggarna endast för betongväggar (upp till 1 cm gips). Använd lämpliga skruvar och väggpluggar för andra väggtyper (t.ex. träväggar eller murverk). Använd **inte** de medföljande skruvarna och väggpluggarna på en annan vägg. Om du har frågor kan du kontakta GARDENA Service.



VAR FÖRSIKTIG!

Risk för krossador mellan produkten och fästet.

Produkten kan vridas 180°. Kroppsdelar som fastnar mellan produkten och fästet kan skadas.

→ Stick inte in handen mellan produkten och fästet. Se till att det inte finns några andra personer i närheten av produkten.

2.1.1 Välja monteringsplatsen:

- Välj en monteringsplats där barn inte kan komma åt slangboxen.
- Välj en plats från vilken vatten från en slang som eventuellt är defekt inte kan tränga in i ditt hus.
- Välj en monteringsplats som är skyddad mot direkt solljus.
- Välj en stadig vägg som klarar väggslangboxens vikt.
- Välj en plan vägg för att förhindra att väggslangboxen ramlar ner.
- Välj en stadig yta för att säkerställa säkert fotfäste under installationen.
- Om du har frågor kan du kontakta GARDENA Service.

2.1.2 Montera väggfästet [bild A1–A5]:

1. Lossa låsskruven och dra ut slangboxen **A** ur väggfästet **B**.
2. Markera tre borrhål med hjälp av väggfästet **B** och ett vattenpass.
3. Borra de tre borrhålen i väggen med ett 8 mm borr.
4. Sätt i tre väggpluggar **C** i de tre hålen.
5. Skruva fast väggfästet på väggen med tre skruvar **D** (nyckelstorlek 10 mm) och tre brickor **E**.

2.1.3 Montera slangboxen på väggfästet [bild A6]:

VARNING!

Stötskador orsakas av att produkten ramlar ner

Felaktig montering kan leda till att produkten ramlar ner och orsakar skador på människor och djur under den.

→ Håll småbarn och husdjur borta vid monteringen. Använd väggfästet endast för att hänga upp väggslangboxen.

1. Se till att du har säkert fotfäste och bär slangboxen **A** så nära kroppen som möjligt.
 2. Sträck dig inte mellan slangboxen **A** och väggfästet **B** under installationen.
 3. Använd båda händerna och placera slangboxen **A** på väggfästet **B**.
- Säkra slangboxen **A** med låsskruven.

2.1.4 Ansluta slangboxen till kranen [bild A7]:

1. Anslut munstycket **F** till slangen.
2. Skruva en av de matchande krankopplingarna **G** medurs på kranen.
3. Anslut anslutningsslangen till krankopplingen **G**.

2.1.5 Sätta i batteriet [bild A8–A10]:



VARNING!

Risk för kortslutning orsakad av att vatten tränger in i batterihållaren.

- Håll alltid batteriluckan stängd.
- Byt ut en defekt batterilucka omedelbart innan du använder produkten (se 5.4. Byta ut batteriluckan).
- Sätt inte i ett batteri om batteriluckan är defekt.
- Ta bort batteriet när du inte använder produkten.

1. Öppna batteriluckan ①.
2. Sätt i batteriet i batterihållaren.
3. Stäng batteriluckan tills den klickar fast på plats ②.
4. Se till att batteriet är laddat, se 3.5 VAD BATTERILADDNINGSSINDIKATORERNA BETYDER.

3. ANVÄNDNING



VARNING!

Stötskador orsakade av ett skadat väggfäste.

Skador på väggfästet kan leda till att produkten ramlar ner och orsakar skador på människor och djur under den.

→ Kontrollera att väggfästet inte är skadat innan du drar in och drar ut slangen. Använd inte produkten om väggfästet är skadat. Belasta inte väggfästet ytterligare. Håll personer (i synnerhet småbarn) och husdjur borta från området under slangboxen.



VAR FÖRSIKTIG!

Risk för skällning orsakad av uppvärmt vatten från slangen.

Vattnet i slangen kan värmas upp i starkt solljus.

→ Kontrollera vattentemperaturen noggrant. Spruta inte vatten mot människor.

3.1. Förberedelser:

- Använd produkten endast vid temperaturer mellan 0 och 40 °C.
- Använd en fuktig trasa eller handskar för att ta tag i slangen vid starkt solljus.
- Se till att produkten inte är skadad.
- Använd inte en defekt produkt.
- Håll barn borta från produkten.
- Ge andra personer anvisningar om hur man använder produkten.
- Om du har problem med produkten, se 7. FELSÖKNING.

3.2. Använda radiostoppet [bild C7]:

Radiostoppet växlar till energisparläge efter ungefär en timme.

→ Använd radiostoppet genom att trycka på knappen på slangboxen eller dra ut slangen en aning.

3.3. Dra in och dra ut slangen:



VAR FÖRSIKTIG!

Risk för att indragning och krossador orsakad av automatisk slangmatning!

→ Stick inte in handen i inmatningsfacket. Håll fingrar, hår, kläder och föremål borta från slangen och inmatningsfacket. Håll inte fast slangen när den matas in. Håll barn borta från produkten.



VAR FÖRSIKTIG!

Risk för personskador orsakade av okontrollerad slangmatning.

→ Låt inte slangen dras in utan tillsyn. Håll barn borta från slanginmatningen.

3.3.1 Dra ut slangen:

1. Håll slangen mellan radiostoppet och munstycket.
2. Dra ut slangen till den önskade längden.

3.3.2 Dra in slangen [bild C6]:

1. Slangen kan dras in med hjälp av knappen på radiostoppet eller slangboxen. Avlägsna alla hinder.
2. Se till att slangen inte sitter fast.
3. Se till att slangen kan dras in utan för stort motstånd.
4. Håll inte fast slangen medan den matas in.
5. Starta slangmatningen genom att trycka snabbt på knappen på radiostoppet eller slangboxen.
6. Stoppa slangmatningen i förtid genom att trycka snabbt på knappen på radiostoppet eller slangboxen.

Slangmatningen stoppas automatiskt när slangen har matats in fullständigt i slangboxen.

Obs! I syfte att skydda dig och produkten minskas slangmatningens hastighet cirka 2 m framför slangboxen. Om detta inte fungerar, se 7. FELSÖKNING Långsam slangmatning fungerar inte.

3.4. Ladda batteriet [bild C1, E1]

- Använd endast en batteriladdare från Power For All Alliance av typen AL 1810 CV P4A (art.nr 14900) eller AL 1830 CV P4A, se 8. Tillbehör/reservdelar.



VARNING!

Skador orsakade av felaktig spänning vid strömkällan.

- Använd en strömkälla endast om dess spänning motsvarar batteriladdarens spänning.

Den smarta laddningsprocessen känner av batteriets laddningsstatus automatiskt och laddar det med optimal laddström beroende på batteriets temperatur och spänning.

Detta skyddar batteriet och håller det fulladdat när det förvaras i batteriladdaren.

1. Öppna batteriluckan.
2. Tryck på knappen på slangboxen och ta ut batteriet ur batterihållaren.
3. Stäng batteriluckan.
4. Anslut batteriladdaren till ett eluttag **J**.
5. Skjut batteriet **H** på batteriladdaren **J**.

Obs! Batteriet laddas när batteriladdningsindikatorn  på batteriladdaren blinkar grönt.

Batteriet är fulladdat när batteriladdningsindikatorn på batteriladdaren lyser grönt med fast sken (laddningstid, se 8. TEKNISKA DATA).

6. Kontrollera batterikapaciteten med jämna mellanrum under laddning.
7. När batteriet **H** är fulladdat kan batteriet **H** kopplas bort från batteriladdaren **J**.

3.5. Vad batteriladdningsindikatorerna betyder

3.5.1 Batteriladdningsindikator på batteriladdaren [bild O2]:

Blinkande batteriladdningsindikator 





Laddcykeln anges med att batteriladdningsindikatorn  blinkar.

Obs! Laddcykeln är endast möjlig om batteriets temperatur ligger inom det tillåtna temperaturområdet för laddning (0–45 °C).

Fast sken på batteriladdningsindikatorn 









Ett fast sken på batteriladdningsindikatorn  anger att batteriet är fulladdat eller att batteriets temperatur ligger utan för det tillåtna temperaturområdet för laddning och därför inte kan laddas. Batteriet laddas så snart det tillåtna temperaturområdet har uppnåtts.

Om batteriet inte är inkopplat anger ett fast sken på batteriladdningsindikatorn  att nätkontakten är inkopplad i eluttaget och att batteriladdaren är klar för användning.

3.5.2 Batteriladdningsindikator på produkten [bild B11]:

När slangmatningen har startats lyser batteriladdningsindikatorn i fem sekunder.

Batteriladdningsindikator	Batteriladdningsstatus
 och  lyser grönt	67–100 % laddat
 och  lyser grönt	34–66 % laddat
 lyser grönt	11–33 % laddat
 blinkar grönt	0–10 % laddat

- Batteriet måste laddas om lampan  blinkar grönt.
- Om lampan för fel  tänds eller blinkar, se 7. FELSÖKNING.

4. UNDERHÅLL



VARNING!

Risk för kortslutning orsakad av vatten på batteriet och batteriladdaren.

- Använd inte vatten för rengöring. Torka batteriets ytor och kontakter innan du sätter in det i batteriladdaren.

4.1. Byta ut slangen:

- Slangen får endast bytas ut av en GARDENA-servicepartner.
- Använd kontaktadressen på baksidan.

4.2. Rengöra slangboxen:

- Rengör slangboxen i batterihållaren med en torr, ren trasa.

4.3. Rengöra batteriet och batteriladdaren:

4.3.1 Rengöra batteriet:

- Använd en mjuk, ren och torr borste för att rengöra ventilationshålen och kontakterna på batteriet då och då.

4.3.2 Rengöra batteriladdaren:

- Använd en mjuk, torr trasa för att rengöra kontakterna och plastdelarna.

4.4. Byta ut batteriluckan [bild D1–D3]:

Krav: Ny batterilucka, artikelnr 18640-00.600.21

1. Öppna batteriluckan så mycket det går.
2. Använd en skruvmejsel för att trycka de två låshakarna inåt och hålla dem nere.
3. Öppna batteriluckan tills du kan ta av den.
4. Sätt i den nya batteriluckan och stäng den tills den klickar fast på plats.

4.5. Byta ut batteriet [bild B1–B4]:

När du köper produkten är ett batteri **typ CR 2032 3 V** redan installerat i radiostoppet.



VAR FÖRSIKTIG!

Risk för explosion och kortslutning orsakad av ett upphettat batteri.

- Skydda batteriet mot hög värme, t.ex. från kontinuerligt solljus och eld. Skydda batteriet mot smuts, vatten och fukt.



VARNING!

Om batteriet sväljs kan det orsaka inre kroppsskador.

Om CR 2032-batteriet sväljs kan det skada organen och orsaka dödsfall på grund av skadliga kemiska reaktioner.

- Förvara batterier utom räckhåll för barn.

- Om du misstänker att ett batteri har svalts ska du omedelbart kontakta vården.

1. Håll barn borta från batteriet.
2. Öppna batterifacket moturs med hjälp av ett mynt eller själva batteriet.
3. Byt ut det använda batteriet mot ett nytt **typ CR 2032 3 V**.
→ Se till att markören för pluspolen är vänd mot dig.
4. Stäng batterifacket medurs med hjälp av ett mynt eller själva batteriet.
5. Förvara använda batterier utom räckhåll för barn.
6. Kassera det använda batteriet korrekt, se 11. KASSERING.

4.6. Byta ut radiostoppet (om defekt) [bild C1–C7]:

- Om du behöver ett nytt radiostopp, artikelnr 18640-00.610.00, ska du kontakta GARDENA Service (se 10. SERVICE).

- När ett nytt radiostopp köps är ett **typ CR 2032 3 V** batteri redan installerat i radiostoppet.

4.6.1 Ta av radiostoppet från slangens [bild C2–C3]:

1. Öppna batteriluckan.
2. Ta ut batteriet ur batterihållaren.
3. Lossa båda skruvarna på radiostoppet.
4. Ta av radiostoppet från slangens.

4.6.2 Montera det nya radiostoppet på slangens och ansluta det till slangboxen [bild C4–C7]:

1. Skruva fast det nya radiostoppet på slangens.
2. Håll knappen på slangboxen intryckt.
3. Sätt samtidigt i batteriet i batterihållaren tills de fyra lamporna blinkar.
4. Släpp sedan knappen på slangboxen.
5. Du har tio sekunder på dig att trycka snabbt på knappen på det nya radiostoppet.

Radiostoppet är anslutet till slangboxen. De fyra lamporna blinkar inte längre.

6. Starta radiomottagaren genom att trycka på knappen på slangboxen.

5. URDRIFTTAGNING OCH FÖRVARING

- Avlasta trycket på slangens när den inte används under längre tid.
Den väggmonterade slangboxen kan vara kvar utomhus i tryckfritt tillstånd under vintermånaderna.
- Ta ut batteriet.
- Förvara produkten och batteriet utom räckhåll för barn.
- Töm slangens helt innan slangboxen förvaras.
- Låt motorn svalna innan slangboxen förvaras.
- Produkten får endast förvaras vid temperaturer på –20 till +50 °C.

6. FELSÖKNING

Problem	Möjlig orsak	Lösning
Radiostoppet fungerar inte.	Radiomottagaren har stängts av för att spara ström.	→ Tryck snabbt på knappen på slangboxen [bild B13] eller dra ut slangens cirka 50 cm.
	Batteriet är urladdat.	→ Byt ut batteriet, se 4.3 Byta ut batteriet.
	Radiostoppet är defekt.	→ Kontakta GARDENA Service.
Långsam slangmatning fungerar inte.	Slangens har kapats eller så har radiostoppet flyttats eller så var batteriet inte installerat när slangens drogs ut. Slangboxen måste omkonfigurera avståndet till radiostoppet.	→ Rulla ut slangens några meter och låt den dras in tills den stannar.
Slangmatningen startar eller stannar inte.	Det krävs för mycket kraft för att dra in slangens. Det kan exempelvis bero på att slangens är fasthakad.	→ Avlägsna alla hinder. Se till att slangens inte sitter fast. Håll inte fast slangens medan den matas in.
Slangmatningen startar eller stannar inte. Lamporna blinkar grönt [bild C5].	Batteriet är urladdat.	→ Ladda batteriet.
Slangmatningen startar eller stannar inte. Lamporna för fel lyser rött [bild C5]	Batteriets eller produktens temperatur ligger utanför intervallet.	→ Vänta tills batteriets eller produktens temperatur återigen ligger inom 0–40 °C.
	Det finns vattendroppar eller fukt mellan batterikontaktarna på den väggmonterade slangboxen.	→ Använd en torr trasa för att avlägsna vattendroppar eller fukt.
Slangmatningen startar eller stannar inte. Lamporna för fel blinkar rött [bild C5]	Produkten är defekt.	→ Kontakta GARDENA Service.

Slangmatningen startar eller stannar inte. Lamporna för fel tänds inte [bild C5]	Batteriet är inte isatt fullständigt i batterihållaren.	→ Sätt i batteriet fullständigt i batterihållaren tills du hör att det klickar fast på plats.
	Batteriet är defekt.	→ Byt ut batteriet.
	Produkten är defekt.	→ Kontakta GARDENA Service.
Laddningscykeln är inte möjlig.	Batteriet är inte anslutet (korrekt).	→ Anslut batteriet korrekt till batteriladdaren.
	Batterikontaktarna är smutsiga.	→ Rengör batterikontaktarna (t.ex. genom att ansluta och koppla bort batteriet flera gånger). Byt ut batteriet vid behov.
	Batteriet är defekt.	→ Byt ut batteriet.
Batteriladdningsindikatorn tänds inte [bild E1]	Batteriladdarens nätkontakt är inte inkopplad (korrekt).	→ Sätt i nätkontakten fullständigt i eluttaget.
	Eluttaget, nätkabeln eller batteriladdaren är defekt.	→ Kontrollera nätspänningen. Låt om nödvändigt en auktoriserad återförsäljare eller GARDENA Service kontrollera batteriladdaren.

7. TEKNISKA DATA

Sladdlös väggmonterad slangbox	Enhet	Värde (artikelnr 18640)	Värde (artikelnr 18642)	Värde (artikelnr 18645)	Värde (artikelnr 18647)
Slanglängd	m	35	35	40	40
Vikt (utan batteri, väggfäste, vatten)	kg	12,09	12,09	12,74	12,74
Inbyggd SRD (kortvågsradioantenn)	Enhet	Värde			
Spänning	V (likström)	3			
Frekvensområde	MHz	868			
Maximal effektöverföring	mW	0,3			
	dBm	–5			
Radoräckvidd på öppet fält (cirka)	m	60			
Systembatteri PBA 18 V 2,5 Ah W-B	Enhet	Värde (artikelnr 14903)			
Batterispänning	V (likström)	18			
Batterikapacitet	Ah	2,5			
Antal celler (Li-Ion)		5			
Lämpliga batteriladdare i POWER FOR ALL-systemet		AL 1810 CV/AL 1815 CV/AL 1820 CV/AL 1830 CV/AL 1880 CV			
Batteriladdare AL 1810 CV P4A	Enhet	Värde (artikelnr 14900)			
Nätspänning	V (växelström)	220–240			
Nätfrekvens	Hz	50–60			
Märkeffekt	W	26			
Batteriladdningsspänning	V (likström)	18			
Max. batteriladdningsström	mA	1 000			
Batteriladdningstid till 80 %/97–100 % (ca)					
PBA 18 V 2,0 Ah W-B	min.	32/45			
PBA 18 V 2,5 Ah W-B	min.	40/60			
PBA 18 V 4,0 Ah W-C	min.	64/95			
Tillåtet laddningstemperaturområde	°C	0–45			

Vikt enligt EPTA-procedur 01:2014	kg	0,17
Skyddsklass	/II	
Lämpliga batterier i POWER FOR ALL-systemet	PBA 18 V	

8. TILLBEHÖR/RESERVDLAR

GARDENA-systembatteri P4A PBA 18 V/45 P4A PBA 18 V/72	Batteri för extra drifttid eller för utbyte.	Artikelnr 14903 Artikelnr 14905
GARDENA-batteriladdare AL 1810 CV P4A AL 1830 CV P4A	Laddning av batterier i POWER FOR ALL-systemet PBA 18 V..W-..	Artikelnr 14900 Artikelnr 14901
Radiostopp	Radiostopp för automatisk slangmatning.	Artikelnr 18640-00.610.00
Batterilucka	Lucka som skyddar batteriet i slangboxen.	Artikelnr 18640-00.600.21
Väggfäste	Väggfäste för slangboxen.	Artikelnr 18620-00.600.12

9. SERVICE

Kontakta adressen på baksidan.

10. KASSERING

10.1. Kassering av slangboxen:

(i enlighet med direktiv 2012/19/EU/S.I. 2013 nr 3113):



Produkten får inte kasseras tillsammans med vanligt hushållsavfall. Den måste kasseras i enlighet med lokala miljöregler.

1. Töm slangens helt innan slangboxen kasseras.

10.2. Kassera produkten via eller hos kommunens återvinningscentral. Kassering av laddaren och batteriet:



Laddaren och batteriet innehåller litiumjonceller som måste kasseras separat från vanligt hushållsavfall när deras livstid är slut.

Li-ion

- Ladda ur litiumjoncellerna fullständigt (kontakta GARDENA Service om detta).
- Placera tejp över litiumjoncellernas kontakter för att säkerställa att de inte kortsluts.
- Kassera litiumjoncellerna korrekt hos eller via kommunens återvinningscentral.
- Kassera batteriet endast med polerna blottlagda.

tr PowerRoll XL/PowerRoll XXL Kablosuz Duvara Monte Hortum Kutusu

Orijinal talimatların çevirisi

1. GÜVENLİK UYARILARI	128
2. MONTAJ	129
3. ÇALIŞMA	130
4. BAKIM	130
5. HİZMET DIŞI BIRAKMA VE DEPOLAMA	131
6. SORUN GİDERME	131
7. TEKNİK VERİLER	132
8. AKSESUARLAR/YEDEK PARÇALAR	132
9. SERVİS	132
10. BERTARAF ETME	132

1. GÜVENLİK UYARILARI

1.1. Sembollerin açıklamaları:



→ Kullanım kılavuzunu okuyun.



→ Hortum kutusunu kendiniz açmayın. Onarımlar yalnızca GARDENA Servisi tarafından yapılabilir.

1.2. Genel güvenlik uyarıları:

- Kullanım talimatlarını dikkatlice okuyun ve referans olarak saklayın.
- Hortumdan gelen su içmeye uygun değildir.
- Ürünü kullanılmıyorken aküyü çıkarın.
- Ürünü patlayıcı ortamlarda kullanmayın.
- Uyuşturucu, alkol ya da ilaç etkisi altındayken ürünü kullanmayın.
- Ürünü yalnızca 0°C - 40°C arasında kullanın.
- Akü kontaklarına su girmesini önlemek için hasarlı hortumun hortum kutusuna girmesine izin vermeyin.
- Akü kontaklarına su girmesini önlemek için akü kapağını her zaman kapalı tutun.
- Aküyü ve akü kontaklarını nemden ve yağmurdan koruyun.
- Ürünü yağmurda veya ıslak koşullarda kullanmayın.
- Akü kapağı açıkken hortum kutusuna su püskürtmeyin.
- Hortum kutusunun besleme bölmesine su püskürtmeyin.
- Akü kapağını kapatırken yerine oturduğundan ve engellenmediğinden emin olun.

1.3. Kullanım amacı:

GARDENA Kablosuz Duvara Monte Hortum Kutusu, özel ev ve profesyonel olmayan bahçelerde bitkileri, bahçeyi ve çim alanlarını sulamak için tasarlanmıştır. Kamu tesislerinde, parklarda, spor tesislerinde, yollarda veya tarım ve ormancılık alanlarında kullanılmamalıdır. Hortum kutusu yalnızca dışarıda kullanıma uygundur. Ev suyu bağlantısına basınç altında sürekli bağlantı için uygun değildir. Sadece pompalanan su için tasarlanmıştır.

1.4. CR 2032 3 V pil için emniyet bilgileri:

- Çocukları aküden uzak tutun.
- Pili yalnızca kuruyken kullanın.
- Değiştirilmiş veya hasarlı pilleri kullanmayın.
- Pili ısıtıcı, mum, soba ve açık alev gibi ısı kaynaklarından uzak tutun. Isıyla temas pillin yanmasına, sızıntı yapmasına veya patlamasına neden olabilir.
- Kutbun açıkta bırakılması kısa devreye neden olabileceğinden (patlama ve yangın riski!) pili kutbu bantla kapatılmış halde atın.

1.5. Aküler ve akü şarj cihazları için güvenlik uyarıları:



Tüm güvenlik uyarıları ve talimatlarını okuyun.

Güvenlik uyarılarına ve talimatlarına uyulmaması durumunda elektrik çarpması, yangın ve/veya ciddi yaralanmalar meydana gelebilir.

Bu talimatları güvenli bir yerde saklayın. Akü şarj cihazını yalnızca tüm işlevlerini biliyorsanız ve bunları sınırlama olmaksızın gerçekleştirebiliyorsanız veya uygun talimatları almışsanız kullanın.

- **Ürünü patlayıcı ortamlarda kullanmayın.**
- **Kullanım, temizlik ve bakım sırasında çocukları gözetin.** Bu sayede çocukların akü şarj cihazıyla oynamadığından emin olabilirsiniz.
- Sadece 1,5 Ah ve üzeri kapasitesi olan POWER FOR ALL sistemi tip PBA 18 V lityum iyon tipi aküleri (5 veya üzeri akü hücre) şarj edin. Akü voltajı, akü şarj cihazının akü şarj voltajıyla eşleşmelidir. Şarj edilebilir olmayan aküleri şarj etmeyin. Aksi takdirde yangın ve patlama riski vardır.
- Akü şarj cihazını yağmura veya ıslak koşullara maruz bırakmayın. Makineye su girdiğinde elektrik çarpması riski artar.
- **Akü şarj cihazını temiz tutun.** Kir, elektrik çarpması riski oluşturur.
- **Kullanmadan önce her zaman akü şarj cihazını, kabloyu ve fişi kontrol edin. Herhangi bir hasar fark ederseniz akü şarj cihazını kullanmayın. Akü şarj cihazını kendiniz açmayın, onarımların yalnızca kalifiye personel tarafından orijinal yedek parçalarla yapıldığından emin olun.** Hasar görmüş akü şarj cihazları, kablolar ve fişler elektrik çarpması riskini artırır.
- **Akü şarj cihazını kolaylıkla alev alabilen yüzeylerde (kağıt, kumaş vb. gibi) veya yanıcı ortamlarda kullanmayın.** Akü şarj cihazı şarj sırasında ısındığı için yangın riski vardır.
- Bağlantı kablosunun değiştirilmesi gerekiyorsa güvenlik tehlikelerini önlemek için bu işlem GARDENA veya GARDENA makineleri için yetkili bir satış sonrası servis merkezi tarafından gerçekleştirilmelidir.
- Ürünü, şarj edilirken kullanmayın.
- **Güvenlik uyarıları yalnızca POWER FOR ALL sistemi PBA 18 V lityum iyon aküler için geçerlidir.**
- **Aküyü yalnızca POWER FOR ALL sistem üreticilerine ait ürünlerde kullanın.** Aküyü aşırı yüklemeye karşı korumanın tek yolu budur.
- **Aküleri şarj etmek için yalnızca üretici tarafından önerilen akü şarj cihazlarını kullanın.** Bir akü tipi için uygun olan akü şarj cihazı başka bir aküyle kullanıldığında yangın riskine neden olabilir.
- **Akü kısmen şarj edilmiş olarak verilir.** Akünün tam performans gösterdiğinden emin olmak için ilk kez kullanmadan önce aküyü akü şarj cihazında tamamen şarj edin. **Pilleri çocukların ulaşamayacağı yerlerde tutun.**

- **Aküyü açmayın.** Kısa devre riski vardır.
- **Akü hasar görür veya yanlış kullanılırsa buhar çıkabilir. Akü yanabilir veya patlayabilir.** Ortamın iyice havalandırıldığından emin olun ve olumsuz etkiler görülmesi durumunda tıbbi yardım alın. Buharlar solunum sistemini tahriş edebilir.
- **Yanlış kullanılır veya akü hasar görürse aküden yanıcı sıvı sızabilir. Bu sıvıya temas etmekten kaçının. Yanlışlıkla temas edilmesi durumunda suyla yıkayın. Sıvı gözlerinize kaçarsa ek tıbbi yardım alın.** Sızan akü sıvısı ciltte tahrişe veya yanıklara neden olabilir.
- **Akü arızalıysa sıvı sızabilir ve bitişik nesnelere ıslatabilir. Etkilenen parçaları kontrol edin.** Bunları temizleyin veya gerekirse değiştirin.
- **Aküye kısa devre yaptırmayın. Aküyü kullanılmadığında ataş, bozuk para, anahtar, çivi, vida veya bir ucun başka bir uca bağlanmasına neden olabilecek diğer küçük metal nesnelere uzak tutun.** Akü kontakları arasındaki kısa devre yanıklara veya yangına neden olabilir.
- **Akü kontakları kullanımdan sonra sıcak olabilir. Aküyü çıkarırken sıcak kontaklara dikkat edin.**
- **Akü; çivi veya tornavida gibi keskin nesnelere ya da dışarıdan uygulanan kuvvetten hasar görebilir.** Dahili kısa devre meydana gelebilir ve akü yanabilir, duman çıkarabilir, patlayabilir veya aşırı ısınabilir.
- **Hasarlı akülere asla servis işlemi uygulamayın.** Akülerin tüm bakımı yalnızca üretici veya yetkili satış sonrası servis merkezleri tarafından gerçekleştirilmelidir.
-  **Uzun süre güneş ışığına, ateşe, kire, suya ve neme maruz kalma da dahil olmak üzere aküyü ısıdan koruyun. Patlama ve kısa devre riski vardır.**
 - Akü kapağını her zaman kapalı tutun.
 - Arızalı akü kapağını ürünü kullanmadan hemen önce değiştirin, bkz. 5.4 Akü kapağının değiştirilmesi.
 - Akü kapağı arızalıysa akü takmayın.
- **Aküyü sadece -20°C ile +50°C arasındaki ortam sıcaklıklarında kullanın ve depolayın.** Örneğin yaz aylarında aküyü arabanızda bırakmayın. 0°C'nin altındaki sıcaklıklarda, cihaza bağlı olarak performans düşebilir.
- **Aküyü yalnızca 0°C ile +45°C arasındaki ortam sıcaklıklarında şarj edin.** Sıcaklık aralığının dışında şarj edilmesi aküye zarar verebilir ve yangın riskini artırabilir.
- **Aküyü, kullanımdan sonra şarj etmeden veya muhafaza etmeden önce en az 30 dakika boyunca soğumaya bırakın.**

1.6. Ek elektrik güvenliği uyarıları:



TEHLİKE!

Kalp durması riski!

Ürün ve radyo dalgalarını, çalışma sırasında elektromanyetik bir alan oluşturur. Bu elektromanyetik alan, aktif veya pasif tıbbi implantların (ör. kalp pilleri) çalışmasını etkileyerek ciddi yaralanmaya veya ölüme neden olabilir.

→ Bu ürünü kullanmadan önce doktorunuza ve implantınızın üreticisine danışın.

2. MONTAJ



TEHLİKE!

Boğulma riski.

Poliyeten torba nedeniyle küçük çocuklar için boğulma tehlikesi vardır.
→ Ürünü monte ederken küçük çocukları uzak tutun.

Teslimat kapsamı [bkz. sayfa 2]:

A	1 adet hortum kutusu	E	3 adet rondela
B	1 adet duvar braketi	F	1 adet nozül
C	3 adet dübel	G	3 adet musluk bağlantısı
D	3 adet vida	K	1 adet akü, tip CR 2032 3 V
H	1 adet akü şarj cihazı Ürün 14900	J	1 adet sistem aküsü Ürün 14903

H ve J, ürüne dahil değildir. 18640-55, 18642-55, 18645-55, 18647-55

2.1. Duvar hortum kutusunun monte edilmesi:



UYARI!

Yanlış vida ve dübeller kullanıldığında hasar.

Yanlış vida ve dübellerin kullanılması ürünün düşmesine neden olabilir.
→ Temin edilen vidaları ve dübelleri yalnızca beton duvarlar (1 cm'ye kadar alçı) için kullanın. Başka bir duvar için (ahşap duvarlar veya sert duvar gibi) uygun vida ve dübeller kullanın. Birlikte verilen vidaları ve dübelleri farklı bir duvarda **kullanmayın**. Sorularınız varsa GARDENA Servisi ile iletişime geçin.



DIKKAT!

Ürün ile braket arasında ezilme tehlikesi.

Ürün 180° döndürülebilir. Ürün ile braket arasında sıkışan uzuvlar yaralanabilir.
→ Ürün ile braket arasına uzanmayın. Ürünün bulunduğu alanda başka kimse olmadığından emin olun.

2.1.1 Montaj konumunun seçilmesi:

- Çocukların hortum kutusuna erişemeyeceği bir montaj konumu seçin.
- Olası arızalı bir hortumdan gelen suyun evinize giremeyeceği bir konum seçin.
- Doğrudan güneş ışığından korunan bir montaj konumu seçin.
- Duvar hortum kutusunun ağırlığını taşıyabilecek sağlam bir duvar seçin.
- Duvar hortum kutusunun düşmesini önlemek için düz bir duvar seçin.
- Kurulum sırasında sağlam bir yüzey seçerek yere sağlam bastığından emin olun.
- Sorularınız varsa GARDENA Servisi ile iletişime geçin.

2.1.2 Duvar braketinin monte edilmesi [Şek. A1–A5]:

1. Kilitleme vidasını gevşetin ve hortum kutusunu **A** duvar braketinden **B** dışarı çekin.
2. Duvar braketi **B** ve su terazisi ile 3 delik açın.
3. 8 mm matkap ucu ile duvara 3 delik delin.
4. 3 dübeli **C** 3 deliğe takın.
5. Duvar braketini 3 vida **D** (anahtar boyutu 10 mm) ve 3 rondela **E** ile duvara vidalayın.

2.1.3 Hortum kutusunun duvar braketine monte edilmesi [Şek. A6]:

UYARI!

Ürünün düşmesinden kaynaklanan darbeye bağlı yaralanma

Yanlış montaj ürünün düşmesine ve aşağıdaki insanların ve hayvanların yaralanmasına neden olabilir.

→ Montaj sırasında bebekleri ve evcil hayvanları uzak tutun. Duvar braketini yalnızca duvar hortumu kutusunu asmak için kullanın.

1. Sağlam şekilde durduğunuzdan ve hortum kutusunun **A** gövdeye mümkün olduğunca yakın olduğundan emin olun.
2. Kurulum sırasında hortum kutusu **A** ve duvar braketi **B** arasına uzanmayın.
3. Her iki elinizi de kullanarak, hortum kutusunu **A** duvar braketine **B** yerleştirin.
- Hortum kutusunu **A** kilitleme vidasıyla sabitleyin.

2.1.4 Hortum kutusunun musluğa bağlanması [Şek. A7]:

1. Nozülü **F** hortuma bağlayın.
2. Eşleşen musluk konektörlerinden **G** birini saat yönünde musluğunuza doğru çevirin.
3. Bağlantı hortumunu musluk bağlantısına **G** bağlayın.

2.1.5 Akünün takılması [Şek. A8–A10]:

UYARI!

→  Akü tutucusuna su girmesi nedeniyle kısa devre riski. Akü kapağını her zaman kapalı tutun. Arızalı akü kapağını ürünü kullanmadan önce hemen değiştirin (bkz. 5.4. Akü kapağının değiştirilmesi). Akü kapağı arızalıysa akü takmayın. Ürünü kullanmıyorken aküyü çıkarın.

1. Akü kapağını ① açın.
2. Aküyü, akü tutucuya takın.
3. Akü kapağını yerine oturana kadar kapatın ②.
4. Akünün şarj edilmiş olduğundan emin olun, bkz. 3.5 AKÜ ŞARJ GÖSTERGELERİNİN ANLAMI.

3. ÇALIŞMA



UYARI!

Hasarlı duvar braketinden kaynaklanan darbeye bağlı yaralanma.

Duvar braketinin hasar görmesi ürünün düşmesine ve aşağıdaki kişilerin ve hayvanların yaralanmasına neden olabilir.
→ Hortumu içeri ve dışarı çekmeden önce duvar braketinde hasar olup olmadığını kontrol edin. Duvar braketini hasarlıysa ürünü kullanmayın. Duvar braketinin üzerinde ek gerilim oluşturmayın. Kişileri (özellikle bebekler) ve evcil hayvanları hortum kutusunun altındaki alandan uzak tutun.



DIKKAT!

Hortumdan gelen ısıtılmış su nedeniyle yanma riski.

Hortumdaki su, güçlü güneş ışığında ısınabilir.
→ Suyun sıcaklığını dikkatlice kontrol edin. İnsanlara su püskürtmeyin.

3.1. Hazırlık:

- Ürünü yalnızca 0°C ile maksimum 40°C arasındaki sıcaklıklarda kullanın.
- Hortumu güçlü güneş ışığında tutmak için nemli bir bez veya eldiven kullanın.
- Üründe hasar olup olmadığını kontrol edin.
- Anzalı ürünü kullanmayın.
- Çocukları üründen uzak tutun.
- İnsanlara ürünü nasıl kullanacaklarını öğretin.
- Ürünle ilgili sorun yaşıyorsanız bkz. 7. SORUN GİDERME.

3.2. Radyo durdurucunun kullanılması [Şek. C7]:

- Radyo durdurucu yaklaşık 1 saat sonra enerji tasarrufu moduna geçer.
→ Radyo durdurucuyu kullanmak için hortum kutusundaki düğmeye basın veya hortumu hafifçe dışarı çekin.

3.3. Hortumun içeri ve dışarı çekilmesi:



DIKKAT!

Otomatik hortum beslemesi nedeniyle çekilme ve ezilme riski!

→ Besleme bölmesine uzanmayın. Parmaklarınızı, saçınızı, giysilerinizi ve nesneleri hortum ve besleme bölmesinden uzak tutun. Hortum içeri beslenirken hortumu sıkıca tutmayın. Çocukları üründen uzak tutun.



DIKKAT!

Kontrolsüz hortum beslemesi nedeniyle yaralanma riski.

→ Hortumun denetimsiz çekilmesine izin vermeyin. Çocukları hortum beslemesinden uzakta tutun.

3.3.1 Hortumun dışarı çekilmesi:

1. Hortumu radyo durdurucu ile nozül arasında tutun.
2. Hortumu istenilen uzunluğa kadar dışarı çekin.

3.3.2 Hortumu içeri çekilmesi [Şek. C6]:

1. Hortum, radyo durdurucu veya hortum kutusu üzerindeki düğme ile içeri çekilebilir. Tüm engelleri kaldırın.
2. Hortumun sıkışmadığından emin olun.
3. Hortumun çok fazla direnç olmadan geri çekilebildiğinden emin olun.
4. Hortum içeri beslenirken hortumu sıkıca tutmayın.
5. Hortum beslemesini başlatmak için radyo durdurucusunun veya hortum kutusunun üzerindeki düğmeye kısa bir süre basın.
6. Hortum beslemesini zamanından önce durdurmak için radyo durdurucusu veya hortum kutusu üzerindeki düğmeye kısa bir süre basın.

Hortum, hortum kutusu içine tamamen beslendiğinde hortum beslemesi otomatik olarak durur.

Not: Sizi ve ürünü korumak için hortum beslemesinin hızı, hortum kutusunun yaklaşık 2 m önünde yavaşlar. Bu çalışmazsa bkz. 7. SORUN GİDERME Hortum beslemesini yavaşlatma çalışmıyor.

3.4. Akünün şarj edilmesi [Şek. C1, E1]

- Yalnızca aşağıdaki tipteki ve Power For All Alliance serisi akü şarj cihazını kullanın: AL 1810 CV P4A (Ürün no. 14900) veya AL 1830 CV P4A, bkz. 8. Aksesuarlar/Yedek Parçalar.



UYARI!

Güç kaynağındaki yanlış voltajdan kaynaklanan hasar.

- Yalnızca voltajı akü şarj cihazının voltajına karşılık geliyorsa bir güç kaynağı kullanın.

Akıllı şarj işlemi, akünün şarj durumunu otomatik olarak algılar ve akü sıcaklığı ile akü voltajına bağlı olarak optimum şarj akımını kullanarak şarj eder.

Bu, aküyü korur ve akü şarj cihazında depolandığında tamamen şarj edilmiş halde tutar.

1. Akü kapağını açın.
2. Hortum kutusundaki düğmeye basın ve aküyü akü tutucusundan çıkarın.
3. Akü kapağını kapatın.
4. Akü şarj cihazını bir prize **J** bağlayın.
5. Aküyü **H** akü şarj cihazının **J** üzerine kaydırın.

Not: Şarj cihazındaki akü şarj göstergesi  yeşil renkte yanıp söndüğünde akü şarj edilir.

Akü şarj cihazındaki akü şarj göstergesi sürekli yeşil renkte yandığında, akü tamamen şarj olmuştur (Şarj süresi, bkz. 8. TEKNİK VERİLER).

6. Şarj sırasında şarj durumunu düzenli aralıklarla kontrol edin.
7. Akü **H** tamamen şarj olduğunda akünün **H** akü şarj cihazından **J** bağlantısı kesilebilir.

3.5. Akü şarj göstergelerinin anlamı

3.5.1 Akü şarj cihazındaki akü şarj göstergesi [Şek. O2]:

Akü şarj göstergesinin  yanıp sönməsi

Şarj süreci, akü şarj göstergesinin  yanıp sönməsiyle belirtilir.

Not: Şarj süreci yalnızca akü sıcaklığı, izin verilen şarj sıcaklığı aralığında (0-45°C) olduğunda mümkündür.



Akü şarj göstergesinin  sürekli yanması

Akü şarj göstergesinin  sürekli yanması, akünün tamamen şarj edildiğini veya akü sıcaklığının izin verilen şarj sıcaklığı aralığı dışında olduğunu ve bundan dolayı şarj edilemediğini belirtir. İzin verilen sıcaklık aralığına ulaşıldığında akü şarj edilir.

Akü takılı değilse akü şarj göstergesinin  sürekli yanması, elektrik fişinin prize takılı ve şarj cihazının kullanıma hazır olduğunu belirtir.

3.5.2 Ürün üzerindeki akü şarj göstergesi [Şek. B11]:

Hortum beslemesini başlattıktan sonra akü şarj olma durumu göstergesi 5 saniye boyunca görüntülenir.

Akü şarj olma durumu göstergesi

 ve  yeşil renkte yanar %67-%100 şarj olmuş

 ve  yeşil renkte yanar %34-%66 şarj olmuş

 yeşil renkte yanar %11-%33 şarj olmuş

 yeşil renkte yanıp söner %0-%10 şarj olmuş

→ LED  yeşil renkte yanıp sönyorsa akü şarj edilmiştir.

→ Hata LED'i  yanyorsa veya yanıp sönyorsa bkz. 7. SORUN GİDERME.

4. BAKIM



UYARI!

Akü ve akü şarj cihazında su olması nedeniyle kısa devre riski.

- Temizlik için su kullanmayın. Akü şarj cihazına takmadan önce akünün yüzeyini ve kontaklarını kurulaşın.

4.1. Hortumun değiştirilmesi:

- Hortum yalnızca GARDENA servisi iş ortağı tarafından değiştirilmelidir. Lütfen arkadaki iletişim adresini kullanın.

4.2. Hortum kutusunun temizlenmesi:

→ Akü tutucudaki hortum kutusunu kuru ve temiz bir bezle temizleyin.

4.3. Akü ve akü şarj cihazının temizlenmesi:

4.3.1 Akünün temizlenmesi:

→ Yumuşak, temiz ve kuru bir fırça kullanarak havalandırma deliklerini ve akü kontaklarını zaman zaman temizleyin.

4.3.2 Akü şarj cihazının temizlenmesi:

→ Yumuşak, kuru bir bez kullanarak kontakları ve plastik parçaları temizleyin.

4.4. Akü kapağının değiştirilmesi [Şek. D1-D3]:

Gereksinim: Yeni akü kapağı, Ürün 18640-00.600.21

1. Akü kapağını sonuna kadar açın.
2. Bir tornavida kullanarak iki kilitleme kancasını içeri doğru iterek aşağı doğru tutun.
3. Akü kapağını çıkarana kadar açın.
4. Yeni akü kapağını takın ve yerine oturana kadar kapatın.

4.5. Akünün değiştirilmesi [Şek. B1-B4]:

Ürünü satın alırken, radyo durdurucuya **tip CR 2032 3 V** bir akü zaten takılıdır.



DIKKAT!

Isınan aküden kaynaklanan patlama riski ve kısa devre.

→ Aküyü ısıdan (ör. sürekli güneş ışığı ve ateş) koruyun. Aküyü kir, su ve nemden koruyun.



UYARI!

Pilin yutulması iç yaralanmalara neden olabilir.

CR 2032 pilin yutulması, zararlı kimyasal reaksiyonlar nedeniyle organ hasarına ve ölüme neden olabilir.

→ Pilleri çocukların ulaşamayacağı yerlerde tutun.

→ Pilin yutulduğu şüphesi varsa derhal tıbbi yardım alın.

1. Çocukları aküden uzak tutun.
2. Bozuk para veya akünün kendisini kullanarak akü bölmesini saat yönünün tersine açın.
3. Kullanılmış aküyü yeni **tip CR 2032 3 V** ile değiştirin.
→ Artı kutup işaretinin size doğru baktığından emin olun.
4. Bozuk para veya akünün kendisini kullanarak akü bölmesini saat yönünde kapatın.
5. Aküleri çocukların ulaşamayacağı yerlerde tutun.
6. Kullanılmış akünün uygun şekilde atılması, bkz. 11. BERTARAF.

4.6. Radyo durdurucunun değiştirilmesi (arızalıysa) [Şekil C1-C7]:

→ Yeni bir radyo durdurucusu, Ürün 18640-00.610.00 için GARDENA Servisi ile iletişime geçin (bkz. 10. SERVİS).

→ Yeni bir radyo durdurucu satın alındığında, radyo durdurucuya **tip CR 2032 3 V** bir akü zaten takılıdır.

4.6.1 Radyo durdurucunun hortumdan çıkarılması [Şek. C2-C3]:

1. Akü kapağını açın.
2. Aküyü akü tutucusundan çıkarın.
3. Radyo durdurucudan her iki vidayı da gevşetin.
4. Radyo durdurucuyu hortumdan çıkarın.

4.6.2 Yeni radyo durdurucunun hortuma monte edilmesi ve hortum kutusuna bağlanması [Şek. C4-C7]:

1. Yeni radyo durdurucuyu hortuma vidalayın.
2. Hortum kutusu üzerindeki düğmeyi basılı tutun.
3. Aynı zamanda, 4 LED yanıp söne kadar aküyü akü tutucuya takın.

4. Şimdi hortum kutusu üzerindeki düğmeyi bırakın.
5. Yeni kablosuz durdurucunun üzerindeki düğmeye kısa bir süre basmak için 10 saniyeniz var.
Radyo durdurucu hortum kutusuna bağlıdır. 4 LED artık yanıp sönmaz.
6. Radyo alıcısını çalıştırmak için hortum kutusundaki düğmeye tıklayın.

5. HİZMET DIŞI BIRAKMA VE DEPOLAMA

→ Uzun süre kullanılmadığında hortumun basıncını boşaltın.

Duvara monte hortum kutusu kış ayları boyunca basıncı alınmış halde dış mekanda kalabilir.

→ Aküyü çıkarın.

→ Ürünü ve aküyü çocukların ulaşamayacağı yerlerde tutun.

→ Hortum kutusunu depolamadan önce hortumu tamamen boşaltın.

→ Hortum kutusunu depolamadan önce motorun soğumasını bekleyin.

→ Ürünü yalnızca -20°C – +50°C arasındaki sıcaklıklarda depolayın.

6. SORUN GIDERME

Sorun	Olası neden	Çözüm
Radyo durdurucu çalışmıyor.	Radyo alıcısı, güç tasarrufu yapmak için kapatıldı.	→ Hortum kutusundaki düğmeye kısa bir süre tıklayın [Şek. B13] veya hortumu yaklaşık 50 cm dışarı çekin.
	Akü boştur.	→ Aküyü değiştirin, bkz. 4.3 Akünün değiştirilmesi.
	Radyo durdurucu arızalıdır.	→ GARDENA Servisi ile iletişime geçin.
Yavaş hortum beslemesi çalışmıyor.	Hortum kopması veya radyo durdurucunun yerinden oynaması ya da hortum dışarı çekildiğinde akü takılmamıştır. Hortum kutusu, radyo durdurucuya olan mesafeyi yeniden yapılandırılmalıdır.	→ Hortumu birkaç metre açın ve durana kadar içeri çekilmesine izin verin.
Hortum beslemesi başlamıyor veya durmuyor.	Hortumu geri çekmek için gereken kuvvet çok yüksek. Örneğin hortumu kancalayarak.	→ Tüm engelleri kaldırın. Hortumun sıkışmadığından emin olun. Hortum içeri beslenirken hortumu sıkıca tutmayın.
Hortum beslemesi başlamıyor veya durmuyor.	Akü boşalmış.	→ Aküyü şarj edin.
LED yeşil renkte yanıp sönmüyor [Şek. C5].		
Hortum beslemesi başlamıyor veya durmuyor.	Akü veya ürün sıcaklığı aralık dışında.	→ Akü veya ürün sıcaklığı yeniden 0° - +40° arasında olana kadar bekleyin.
Hata LED'i kırmızı renkte yanıyor [Şek. C5].	Duvara monte edilmiş hortum kutusundaki akü kontakları arasında su damlaları veya nem vardır.	→ Su damlalarını veya nem gidermek için kuru bir bez kullanın.
Hortum beslemesi başlamıyor veya durmuyor.	Ürün arızalıdır.	→ GARDENA Servisi ile iletişime geçin.
Hata LED'i kırmızı renkte yanıp sönmüyor [Şek. C5].		
Hortum beslemesi başlamıyor veya durmuyor.	Akü, akü tutucusuna tam olarak takılmamıştır.	→ Aküyü, yerine oturduğunu duyana kadar akü tutucusuna tam olarak yerleştirin.
Hata LED'i yanmıyor [Şek. C5].	Akü arızalıdır.	→ Aküyü değiştirin.
	Ürün arızalıdır.	→ GARDENA Servisi ile iletişime geçin.
Şarj süreci mümkün değil.	Akü (doğru) bağlanmamış.	→ Aküyü akü şarj cihazına doğru şekilde bağlayın.
	Akü kontakları kirlidir.	→ Akü kontaklarını temizleyin (örneğin aküyü birden fazla kez bağlayıp ayırarak). Gerekirse aküyü değiştirin.
	Akü arızalı	→ Aküyü değiştirin.

Akü şarj göstergesi (Şek. E1)	Akü şarj cihazının elektrik fişi (doğru) takılmamış.	→ Elektrik fişini elektrik prizine tam olarak takın.
	Güç çıkışı, elektrik kablosu veya akü şarj cihazı arızalıdır.	→ Şebeke voltajını kontrol edin. Gerekirse akü şarj cihazını yetkili bir bayiye veya GARDENA Servisine kontrol ettirin.

7. TEKNİK VERİLER

Kablosuz Duvara Monte Hortum Kutusu	Birim	Değer (Ürün 18640)	Değer (Ürün 18642)	Değer (Ürün 18645)	Değer (Ürün 18647)
-------------------------------------	-------	--------------------	--------------------	--------------------	--------------------

Hortum uzunluğu	m	35	35	40	40
-----------------	---	----	----	----	----

Ağırlık (aküsüz, duvar braketli, su)	kg	12,09	12,09	12,74	12,74
--------------------------------------	----	-------	-------	-------	-------

Dahili SRD (kısa menzilli radyo antenleri)	Birim	Değer
Voltaj	V(DC)	3
Frekans aralığı	MHz	868
Maksimum aktarım gücü	mW	0,3
	dBm	-5
Serbest alan radyo mesafesi (yaklaşık)	m	60

Sistem aküsü PBA 18 V 2,5 Ah W-B	Birim	Değer (Ürün 14903)
Akü voltajı	V (DC)	18
Akü kapasitesi	Ah	2,5
Hücre sayısı (Lityum-iyon)		5
Uygun POWER FOR ALL sistemi akü şarj cihazları	AL 1810 CV/AL 1815 CV/AL1820 CV/AL 1830 CV/AL 1880 CV	

Akü şarj cihazı AL 1810 CV P4A	Birim	Değer (Ürün 14900)
Şebeke voltajı	V (AC)	220 ila 240
Şebeke frekansı	Hz	50 ila 60
Nominal güç	W	26
Akü şarj voltajı	V (DC)	18
Maks. akü şarj akımı	mA	1000

Akü şarj süresi %80/%97-100 (yaklaşık)		
PBA 18 V 2,0 Ah W-B	dak.	32/45
PBA 18 V 2,5 Ah W-B	dak.	40/60
PBA 18 V 4,0 Ah W-C	dak.	64/95

İzin verilen şarj sıcaklığı aralığı	°C	0-45
-------------------------------------	----	------

EPTA prosedürü 01:2014 uyarınca ağırlık	kg	0,17
---	----	------

Koruma sınıfı	/II
---------------	-----

Uygun POWER FOR ALL sistem aküleri	PBA 18 V
------------------------------------	----------

8. AKSESUARLAR/YEDEK PARÇALAR

GARDENA sistem aküsü P4A PBA 18 V/45 P4A PBA 18 V/72	İlave çalışma zamanı ya da değişim amaçlı akü.	Ürün 14903 Ürün 14905
--	--	-----------------------

GARDENA akü şarj cihazları AL 1810 CV P4A AL 1830 CV P4A	POWER FOR ALL sistemi PBA 18V..W-.. akülerini şarj etmek için	Ürün 14900 Ürün 14901
--	---	-----------------------

Radyo durdurucu	Otomatik hortum beslemesi için radyo durdurucu.	Ürün 18640-00.610.00
Akü kapağı	Hortum kutusundaki aküyü korumak için kapak.	Ürün 18640-00.600.21
Duvar braketli	Hortum kutusu için duvar braketli.	Ürün 18620-00.600.12

9. SERVIS

Lütfen arka sayfadaki adresten iletişime geçin.

10. BERTARAF ETME

10.1. Hortum kutusunun bertaraf edilmesi:

(Direktif 2012/19/AB/S.I. 2013 No. 3113'e göre):



Ürün, normal evsel atıklarla birlikte bertaraf edilmemelidir. Yerel çevre düzenlemelerine uygun şekilde bertaraf edilmelidir.

1. Hortum kutusunu bertaraf etmeden önce hortumu tamamen boşaltın.

10.2. Ürünü, yerel geri dönüşüm toplama merkezi aracılığıyla bertaraf edin. Şarj cihazı ve akünün bertaraf edilmesi:



Şarj cihazı ve akü, kullanım ömrü sonunda normal ev atıklarından ayrı olarak atılması gereken lityum iyon hücreler içerir.

Li-ion

1. Lityum iyon hücrelerin şarjını tamamen boşaltın (bu konuda GARDENA Servisi ile iletişime geçin).
2. Üzerlerine bant yerleştirerek lityum iyon hücre kontaklarında kısa devre olmadığından emin olun.
3. Lityum iyon hücreleri yerel geri dönüşüm toplama noktasında veya bu nokta aracılığıyla uygun şekilde bertaraf edin.
4. Aküyü yalnızca kutup açık durumda bertaraf edin

uk Бездротова настінна закрыта катушка для шланга PowerRoll XL / PowerRoll XXL

Переклад оригінальної інструкції

1. ПОПЕРЕДЖЕННЯ ЩОДО ТЕХНІКИ БЕЗПЕКИ. 132
2. МОНТАЖ 133
3. ЕКСПЛУАТАЦІЯ 134
4. ТЕХНІЧНЕ ОБСЛУГОВУВАННЯ 135
5. ВИВЕДЕННЯ З ЕКСПЛУАТАЦІЇ ТА ЗБЕРІГАННЯ 136
6. УСУНЕННЯ НЕСПРАВНОСТЕЙ 136
7. ТЕХНІЧНІ ХАРАКТЕРИСТИКИ 137
8. ПРИЛАДДА / ЗАПАСНІ ЧАСТИНИ. 137
9. ОБСЛУГОВУВАННЯ 137
10. УТИЛІЗАЦІЯ. 137

1. ПОПЕРЕДЖЕННЯ ЩОДО ТЕХНІКИ БЕЗПЕКИ

1.1. Значення символів:



→ Прочитайте інструкцію з експлуатації.

→ Не відкривайте катушку самостійно. Ремонт може виконувати лише сервісний центр компанії GARDENA.

1.2. Загальні правила техніки безпеки:

- Уважно прочитайте інструкції з використання та збережіть для довідки.
- Вода зі шланга не придатна для пиття.
- Коли виріб не використовується, акумулятор має бути вийнято.
- Не використовуйте виріб у вибухонебезпечному середовищі.

- Заборонено використовувати виріб, перебуваючи під впливом наркотиків, алкоголю або медикаментів.
- Використовуйте виріб лише за температури від 0 до 40 °С.
- Щоб запобігти потраплянню води на контакти акумулятора, не допускайте потрапляння пошкодженого шланга в котушку.
- Завжди тримайте кришку акумуляторного відсіку закритою, щоб вода не потрапила на контакти акумулятора.
- Захищайте акумулятор і його контакти від вологи й дощу.
- Не використовуйте виріб під дощем або в умовах підвищеної вологості.
- Не розбризкуйте воду на котушку, коли кришка акумуляторного відсіку відкрита.
- Уникайте потрапляння води у відсік подачі котушки.
- Закриваючи кришку акумуляторного відсіку, переконайтеся, що вона встала на місце та не заблокована.

1.3. Правильне використання:

Бездротова настінна закрита котушка для шланга GARDENA призначена для поливу рослин, газонів і трав'яних ділянок у приватних господарствах і непрофесійних садах. Її не можна використовувати в громадських закладах, парках, спортивних спорудах, на дорогах або в сільському та лісовому господарствах. Ця закрита котушка для шланга призначена тільки для застосування надворі. Вона не підходить для постійного підключення до домашнього водопроводу під тиском. Вона призначена тільки для перекачування води.

1.4. Попередження щодо безпечного використання батареї CR 2032 3 В

- Зберігайте батарею в недоступному для дітей місці.
- Використовуйте лише суху батарею.
- Не використовуйте несправні чи пошкоджені батареї.
- Тримайте батарею подалі від джерел тепла, як-от обігрівачі, свічки, печі та відкритий вогонь. Перегрівання може призвести до пошкодження, витоку або вибуху батареї.
- Утилізуйте батарею із заклесним контактом, оскільки відкритий контакт може призвести до короткого замикання (небезпека вибуху та загоряння).

1.5. Попередження щодо техніки безпеки під час використання акумуляторів і зарядних пристроїв



Прочитайте всі попередження та інструкції щодо техніки безпеки.

Недотримання попереджень та інструкцій щодо техніки безпеки може призвести до ураження електричним струмом, пожежі та/або тяжкого травмування.

Зберігайте ці інструкції в безпечному місці. Використовуйте зарядний пристрій, лише якщо ви знайомі з усіма його функціями, можете застосовувати їх без обмежень або отримали відповідні інструкції.

- **Не використовуйте виріб у вибухонебезпечному середовищі.**
- **Під час використання, чищення та обслуговування виробу стежте за дітьми.** Не дозволяйте дітям гратися із зарядним пристроєм.
- Заряджайте тільки літій-іонні акумулятори системи POWER FOR ALL типу PBA 18V з ємністю не менше 1,5 А·год (від 5 акумуляторних елементів). Напруга акумулятора має відповідати напрузі зарядного пристрою для заряджання акумулятора. Не заряджайте одноразові батареї. Інакше існує ризик пожежі або вибуху.
- Не залишайте зарядний пристрій під дощем або у вологих умовах. Потрапляння води у виріб збільшує загрозу ураження електричним струмом.
- **Тримайте зарядний пристрій у чистоті.** Забруднення збільшує ризик ураження електричним струмом.
- **Перед використанням завжди перевіряйте зарядний пристрій, кабель і вилку. Не використовуйте зарядний пристрій, якщо помітили будь-які пошкодження. Не розбирайте зарядний пристрій самостійно. Його ремонт має виконувати лише кваліфікований персонал із використанням лише оригінальних запасних частин.** Пошкоджені зарядний пристрій, кабель або вилка збільшують ризик ураження електричним струмом.
- **Не використовуйте зарядні пристрої на легкозаймистих поверхнях (наприклад, папір, текстиль тощо) або в горючих середовищах.** Існує ризик займання через нагрівання зарядного пристрою під час заряджання.
- Якщо з'єднувальний кабель потрібно замінити, це має робити персонал компанії GARDENA або авторизованого центру післяпродажного обслуговування виробів GARDENA, щоб уникнути небезпечних ситуацій.
- Не використовуйте виріб під час заряджання.
- **Ці попередження щодо техніки безпеки дійсні лише для літій-іонних акумуляторів системи POWER FOR ALL PBA 18V.**
- **Використовуйте цей акумулятор лише з продукцією виробників системи POWER FOR ALL.** Тільки так можна захистити акумулятор від небезпечного перевантаження.
- **Використовуйте лише зарядні пристрої, рекомендовані виробником для заряджання акумуляторів.** Зарядний пристрій для акумуляторів певного типу може створювати ризик пожежі в разі використання з іншим акумулятором.
- **Акумулятори постачаються частково зарядженими.** Щоб забезпечити повну продуктивність акумулятора, повністю зарядіть його в зарядному пристрої перед першим використанням. **Зберігайте**

батареї в недоступному для дітей місці.

- **Не відкривайте акумулятор.** Існує небезпека короткого замикання.
- **Якщо акумулятор пошкоджений або використовується неналежним чином, назовні може виходити пара. Акумулятор може зайнятися або вибухнути.** Переконайтеся, що приміщення добре провітрюється, а якщо відчуєте будь-який несприятливий вплив, зверніться по медичну допомогу. Випари можуть подразнювати дихальні шляхи.
- **У разі неправильного використання або пошкодження акумулятора з нього може витікати легкозаймиста рідина. Уникайте контакту з нею. У разі випадкового контакту змийте рідину водою. Якщо рідина потрапить в очі, зверніться по додаткову медичну допомогу.** Витік рідини з акумулятора може спричинити подразнення шкіри або опіки.
- **Якщо акумулятор несправний, рідина може витікати та потрапити на розташовані поруч предмети. Перевірте частини, які перебували під впливом.** Почистьте їх або замініть, якщо необхідно.
- **Уникайте короткого замикання акумулятора. Якщо акумулятор не використовується, необхідно тримати його подалі від скріпок, монет, ключів, цвяхів, гвинтів та інших дрібних металевих предметів, які можуть з'єднати контакти акумулятора.** Коротке замикання між контактами акумулятора може призвести до опіків або пожежі.
- **Контакти акумулятора можуть бути гарячими після використання. Виймаючи акумулятор, пам'ятайте, що контакти гарячі.**
- **Цвяхи, викрутки й інші гострі предмети, а також надмірний механічний вплив можуть пошкодити акумулятор.** Через це у виробі може статися коротке замикання, яке спричинить горіння, задилення, вибух або перегрівання.
- **За жодних умов не виконуйте технічне обслуговування пошкоджених акумуляторів.** Будь-яке технічне обслуговування акумуляторів має здійснювати лише виробник або авторизований сервісний центр.
- **Захищайте акумулятор від нагрівання, наприклад безперервним інтенсивним сонячним світлом чи вогнем, а також від бруду, води й вологи. Існує ризик вибуху й короткого замикання.**
 - Завжди тримайте кришку акумуляторного відсіку закритою.
 - Обов'язково замініть несправну кришку акумуляторного відсіку перед початком використання виробу (див. пункт 5.4 «Заміна кришки акумуляторного відсіку»).
 - Не вставляйте акумулятор, якщо кришка акумуляторного відсіку несправна.
- **Використовуйте та зберігайте акумулятор тільки за температури навколишнього середовища від -20 °С до +50 °С.** Не залишайте акумулятор, наприклад, у літній час у автомобілі. За температури < 0 °С продуктивність деяких пристроїв може знизитися.
- **Заряджайте акумулятор лише за температури навколишнього середовища від 0 °С до +45 °С.** Заряджання за межами температурного діапазону може призвести до пошкодження акумулятора й збільшити ризик займання.
- **Після використання дайте акумулятору охолонути щонайменше 30 хвилин перед заряджанням або зберіганням.**

1.6. Додаткові правила техніки електробезпеки



НЕБЕЗПЕКА!

Ризик зупинки серця!

Виріб і автостоп з радіокеруванням під час роботи створюють електромагнітне поле. Це електромагнітне поле може вплинути на роботу активних або пасивних медичних імплантатів (наприклад, кардіостимуляторів) і спричинити серйозні або смертельні травми.

- Перед використанням цього виробу проконсультуйтеся з лікарем і виробником імплантату.

2. МОНТАЖ



НЕБЕЗПЕКА!

Небезпека задушення.

Поліетиленові пакети становлять небезпеку задушення для маленьких дітей.

- Під час монтажу стежте, щоб поруч не було маленьких дітей.

Комплект поставки [див. сторінку 2].

A Закрита котушка для шланга – 1 шт.	E Шайби – 3 шт.
B Настінний кронштейн – 1 шт.	F Насадка – 1 шт.
C Дюбелі – 3 шт.	G Кранові з'єднання – 3 шт.
D Гвинти – 3 шт.	K Батарея, тип CR 2032 3 В – 1 шт.
H Зарядний пристрій, арт. 14900 – 1 шт.	J Системний акумулятор, арт. 14903 – 1 шт.

Елементи H і J не входять в комплектацію арт. 18640-55, 18642-55, 18645-55, 18647-55

2.1. Монтаж настінної закритої котушки для шланга



ПОПЕРЕДЖЕННЯ.

Можливість пошкодження в разі використання невідповідних гвинтів і дюбелів!

Використання невідповідних гвинтів і дюбелів може призвести до падіння виробу.

- Використовуйте тільки гвинти й дюбелі для бетонних стін з комплексу постачання (для штукатурки товщиною до 1 см). Для стін іншого типу (наприклад, дерев'яних або суцільної кам'яної кладки) використовуйте відповідні гвинти та дюбелі.
- Не** використовуйте гвинти й дюбелі з комплексу постачання для кріплення на стіні іншого типу. Якщо у вас є запитання, зверніться до сервісного центру компанії GARDENA.



ЗАСТЕРЕЖЕННЯ!

Небезпека защемлення між виробом і кронштейном!

Виріб можна обертати на 180°. Затискання частин тіла між виробом і кронштейном може призвести до травм.

- Стежте, щоб руки не потрапили між виробом і кронштейном. Переконайтеся, що в зоні дії виробу немає інших людей.

2.1.1 Вибір місця монтажу

- Виберіть місце монтажу, де котушка для шланга буде недоступна для дітей.
- Виберіть місце так, щоб у разі протікання шланга вода не потрапила у ваш будинок.
- Виберіть місце для встановлення, захищене від прямих сонячних променів.
- Стіна має бути міцною, щоб витримати вагу настінної котушки для шланга.
- Стіна має бути рівною, щоб котушка не впала.
- Виконуйте монтаж на твердій поверхні, що забезпечить надійну опору.
- Якщо у вас є запитання, зверніться до сервісного центру компанії GARDENA.

2.1.2 Монтаж настінного кронштейна [рис. A1–A5]

1. Послабте стопорний гвинт і від'єднайте котушку для шланга **A** від настінного кронштейна **B**.
2. Просвердліть 3 отвори, використовуючи будівельний рівень і настінний кронштейн **B** як шаблон.
3. Просвердліть 3 отвори в стіні свердлом діаметром 8 мм.
4. Вставте 3 дюбеля **C** у 3 отвори.
5. Прикрутіть настінний кронштейн до стіни трьома (3) гвинтами **D** (розмір ключа 10 мм) з трьома (3) шайбами **E**.

2.1.3 Установлення котушки для шланга на настінному кронштейні [рис. A6]

ПОПЕРЕДЖЕННЯ.

У разі падіння виробу можна отримати травму.

Недотримання правил монтажу може призвести до падіння виробу та травмування людей і тварин.

- Під час монтажу діти й домашні тварини мають бути на безпечній відстані. Використовуйте настінний кронштейн лише для підвішування котушки для шланга.

1. Займіть стійке положення та тримайте котушку для шланга **A** якомога ближче до тіла.
 2. Під час установлення стежте за тим, щоб руки не потрапили між котушкою для шланга **A** та настінним кронштейном **B**.
 3. Тримаючи котушку **A** обома руками, установіть її на настінний кронштейн **B**.
- Закріпіть котушку **A** стопорним гвинтом.

2.1.4 Приєднання закритої котушки для шланга до крана [рис. A7]

1. Приєднайте насадку **F** до шланга.
2. Накрутіть один із відповідних штуцерів для кранів **G** за годинниковою стрілкою на кран.
3. Під'єднайте з'єднувальний шланг до штуцера для кранів **G**.

2.1.5 Установлення акумулятора [рис. A8–A10]



ПОПЕРЕДЖЕННЯ.

- Ризик короткого замикання через потрапляння води в акумуляторний відсік! Завжди тримайте кришку акумуляторного відсіку закритою. Обов'язково замініть несправну кришку акумуляторного відсіку до початку використання виробу (див. пункт 5.4 «Заміна кришки акумуляторного відсіку»). Не вставляйте акумулятор, якщо кришка акумуляторного відсіку несправна. Коли виріб не використовується, акумулятор має бути вийнято.

1. Відкрийте кришку акумуляторного відсіку ①.
2. Вставте акумулятор в акумуляторний відсік.
3. Закрийте кришку акумуляторного відсіку до клацання ②.
4. Переконайтеся, що акумулятор заряджений (див. розділ 3.5 «ЗНАЧЕННЯ ІНДИКАТОРІВ ЗАРЯДУ АКУМУЛЯТОРА»).

3. ЕКСПЛУАТАЦІЯ



ПОПЕРЕДЖЕННЯ.

Через пошкоджений настінний кронштейн можна отримати травму!

Пошкодження настінного кронштейна може призвести до падіння котушки й травмування людей і тварин.

- Перш ніж змотувати або розмотувати шланг, перевірте настінний кронштейн на наявність пошкоджень. Заборонено використовувати пристрій із пошкодженим настінним кронштейном. Не створюйте додаткового навантаження на настінний кронштейн. Не дозволяйте людям (особливо маленьким дітям) і домашнім тваринам перебувати під котушкою для шланга.



ЗАСТЕРЕЖЕННЯ!

Ризик опіку через нагріту воду зі шланга!

Вода в шлангу може нагріватися на сонці.

- Уважно стежте за температурою води. Не бризкайте гарячою водою на людей.

3.1. Підготовка

- Використовуйте виріб лише за температури від 0 °C до 40 °C.
- Якщо шланг нагрівся на сонці, тримайте його, використовуючи вологу тканину або рукавички.
- Перевірте виріб на наявність пошкоджень.
- Не користуйтеся пошкодженим виробом.
- Не підпускайте дітей до виробу.
- Проінструктуйте людей, як працювати з виробом.
- У разі виникнення проблем з виробом див. розділ 7. «УСУНЕННЯ НЕСПРАВНОСТЕЙ».

3.2. Використання автостопа з радіокеруванням [рис. C7]

Автостоп із радіокеруванням вмикає режим енергозбереження приблизно через 1 годину.

- Щоб увімкнути автостоп, натисніть кнопку на котушці для шлангу або трохи витягніть шланг.

3.3. Змотування та розмотування шланга



ЗАСТЕРЕЖЕННЯ!

Небезпека затягування та защемлення через автоматичну подачу шланга!

- Стежте, щоб руки не потрапили у відсік подачі. Тримайте пальці, волосся, одяг і предмети подалі від шланга та відсіку подачі. Під час подачі не тримайте шланг міцно. Не підпускайте дітей до виробу.



ЗАСТЕРЕЖЕННЯ!

Небезпека травмування через неконтрольовану подачу шланга!

- Процес втягування шланга потрібно контролювати. Не підпускайте дітей до котушки під час подачі шланга.

3.3.1 Розмотування шланга

1. Візьміться за шланг між автостопом і насадкою.
2. Витягніть шланг на потрібну довжину.

3.3.2 Витягування шланга [рис. С6]

1. Шланг можна змотати, використовуючи кнопку на автостопі або на корпусі котушки. Приберіть усі перешкоди.
2. Переконайтеся, що шланг не застряг.
3. Переконайтеся, що шланг втягується без особливого опору.
4. Не тримайте шланг надто міцно під час його подачі.
5. Щоб розпочати подачу шланга, коротко натисніть кнопку на автостопі або на корпусі котушки.
6. Щоб припинити подачу шланга, коротко натисніть кнопку на автостопі або на корпусі котушки.

Коли шланг буде змотано повністю в котушку, подача припиниться автоматично.

Примітка. У цілях безпеки швидкість подачі шланга сповільнюється приблизно за 2 м до котушки. Якщо цього не відбувається, див. розділ 7. «УСУНЕННЯ НЕСПРАВНОСТЕЙ», несправність – «Функція вповільнення подачі шланга не працює».

3.4. Зарядження акумулятора [рис. С1, E1]

- Використовуйте лише зарядні пристрої від Power For All Alliance, тип: AL 1810 CV P4A (арт. 14900) або AL 1830 CV P4A, див. 8. Комплектуючі / запчастини.



ПОПЕРЕДЖЕННЯ.

Пошкодження через неправильну напругу джерела живлення.

- Використовуйте джерело живлення, напруга якого відповідає напрузі зарядного пристрою.

Функція розумного зарядження автоматично визначає стан заряду акумулятора й заряджає його, вибираючи оптимальний зарядний струм залежно від температури та напруги акумулятора.

Це захищає акумулятор і підтримує його повністю зарядженим, коли він зберігається в зарядному пристрої.

1. Відкрийте кришку акумуляторного відсіку.
2. Натисніть кнопку на корпусі котушки та вийміть акумулятор з акумуляторного відсіку.
3. Закрийте кришку акумуляторного відсіку.
4. Під'єднайте зарядний пристрій до розетки **J**.
5. Вставте акумулятор **H** у зарядний пристрій **J**.

Примітка. Якщо індикатор заряду акумулятора  на зарядному пристрої блимає зеленим, акумулятор заряджається.

Якщо індикатор заряду акумулятора на зарядному пристрої безперервно світиться зеленим, акумулятор повністю заряджено (параметр «Час зарядження», див. розділ 8. ТЕХНІЧНІ ХАРАКТЕРИСТИКИ).

6. Регулярно перевіряйте рівень заряду під час зарядження.
7. Коли акумулятор **H** повністю зарядиться, акумулятор **H** можна від'єднати від зарядного пристрою **J**.

3.5. Значення індикаторів заряду акумулятора

3.5.1 Індикатор заряду акумулятора на зарядному пристрої [рис. O2]

Блимання індикатора заряду акумулятора 





Про процес зарядження сигналізує блимання індикатора заряду акумулятора .

Примітка. Процес зарядження можливий, лише коли температура акумулятора не виходить за межі допустимого діапазону температур зарядження (0–45 °C).

Безперервне світіння індикатора заряду акумулятора 



Безперервне світіння індикатора заряду акумулятора  сигналізує про повний заряд акумулятора або про те, що температура акумулятора виходить за межі допустимого температурного діапазону зарядження, і тому зарядження неможливе. Щойно буде досягнуто допустимого температурного діапазону, акумулятор почне заряджатися.

Якщо акумулятор не вставлено, то постійне світіння індикатора заряду акумулятора  сигналізує про те, що мережевий штекер підключено до розетки, і зарядний пристрій готовий до експлуатації.

3.5.2 Індикатор заряду акумулятора на виробі [рис. B11]

Після початку подачі шланга протягом 5 секунд відобразиться індикатор рівня заряду акумулятора.

Індикатори рівня заряду акумулятора	Стан заряду акумулятора
Індикатори  і  світаються зеленим	67–100 % заряду
Індикатори  і  світаються зеленим	34–66 % заряду
Індикатор  світається зеленим	11–33 % заряду
Індикатор  блимає зеленим	0–10 % заряду

→ Якщо світлодіод  блимає зеленим, акумулятор потрібно зарядити.

→ Якщо світлодіодний індикатор помилки  світиться або блимає, див. розділ 7. «УСУНЕННЯ НЕСПРАВНОСТЕЙ».

4. ТЕХНІЧНЕ ОБСЛУГОВУВАННЯ



ПОПЕРЕДЖЕННЯ.

Ризик короткого замикання через потрапання води на акумулятор і зарядний пристрій!

- Не використовуйте воду для очищення. Висушіть поверхню та контакти акумулятора, перш ніж вставляти його в зарядний пристрій.

4.1. Заміна шланга

- Заміну шланга має виконувати лише дилер із сервісного обслуговування компанії GARDENA. Див. контактну адресу на звороті.

4.2. Очищення корпусу котушки

- Протріть акумуляторний відсік у корпусі котушки сухою чистою тканиною.

4.3. Очищення акумулятора й зарядного пристрою

4.3.1 Очищення акумулятора

- Час від часу очищуйте вентиляційні отвори та контакти акумулятора м'якою чистою й сухою щіткою.

4.3.2 Очищення зарядного пристрою

- Очищуйте контакти й пластикові частини м'якою сухою тканиною.

4.4. Заміна кришки акумуляторного відсіку [рис. D1–D3]

Що потрібно: нова кришка акумуляторного відсіку, арт. 18640-00.600.21

1. Відкрийте кришку акумуляторного відсіку до упору.
2. Викруткою проштовхніть два фіксуючі гачки всередину та утримуйте їх.
3. Відкривайте кришку акумулятора, доки не зможете її вийняти.
4. Вставте нову кришку акумуляторного відсіку та закрийте її так, щоб вона стала на місце із клацанням.

4.5. Заміна батареї [рис. B1–B4]

Виріб продається із вставленою у автостоп батареєю **типу CR 2032 3 В**.



ЗАСТЕРЕЖЕННЯ!

Ризик вибуху та короткого замикання в разі перегріву батареї!

- Уникайте нагрівання батареї, наприклад під сонцем та від вогню. Захищайте батарею від бруду, води й вологи.



ПОПЕРЕДЖЕННЯ.

Проковтування батареї може призвести до пошкодження внутрішніх органів.

Проковтування батареї CR 2032 може призвести до пошкодження внутрішніх органів і смерті через шкідливі хімічні реакції.

→ Зберігайте батареї в недоступному для дітей місці.

→ Якщо є підозра, що хтось проковтнув батарею, негайно зверніться до лікаря.

1. Зберігайте батарею в недоступному для дітей місці.
2. Відкрийте батарейний відсік проти годинникової стрілки, використовуючи монету або саму батарею. Замініть використану батарею новою батареєю **типу CR 2032 3 В**.
- Переконайтеся, що значок «плюс» спрямований на вас.
3. Закрийте батарейний відсік за годинниковою стрілкою, використовуючи монету або саму батарею.
4. Зберігайте використані батареї в недоступному для дітей місці.
5. Утилізуйте використану батарею належним чином; див. розділ 11. «УТИЛІЗАЦІЯ».

4.6. Заміна автостопа з радіокеруванням (у разі пошкодження) [рис. C1–C7]

- Для замовлення нового автостопа з радіокеруванням, арт. 18640-00.610.00, зверніться до сервісного центру компанії GARDENA (див. розділ 10. «ПІДТРИМКА»).
- Новий автостоп постачається в комплекті з батареєю **типу CR 2032 3 В**.

4.6.1 Зняття автостопа зі шланга [рис. C2–C3]

1. Відкрийте кришку акумуляторного відсіку.
2. Вийміть акумулятор із тримача.
3. Відкрутіть обидва гвинти автостопа.
4. Зніміть автостоп зі шланга.

4.6.2 Установлення нового автостопа на шланг і підключення до котушки для шланга [рис. C4–C7]

1. Прикрутіть новий автостоп на шланг.
2. Натисніть і утримуйте кнопку на корпусі котушки.
3. Водночас вставте акумулятор в акумуляторний відсік і почекайте, коли 4 світлодіоди почнуть блимати.
4. Тепер відпустіть кнопку на корпусі котушки.
5. Протягом 10 секунд потрібно коротко натиснути кнопку на новому автостопі.
Автостоп під'єднано до котушки для шлангу. 4 світлодіоди більше не блиматимуть.
6. Щоб увімкнути радіоприймач, натисніть відповідну кнопку на корпусі котушки.

5. ВИВЕДЕННЯ З ЕКСПЛУАТАЦІЇ ТА ЗБЕРІГАННЯ

- Якщо шланг не планується використовувати тривалий час, скиньте тиск у ньому.
Настінна закрита котушка для шланга взимку може залишатися на вулиці за умови відсутності води в шлангу.
- Вийміть акумулятор.
- Зберігайте виріб і акумулятор у недоступному для дітей місці.
- Перш ніж залишати котушку на зберігання, повністю видаліть воду зі шланга.
- Перш ніж залишати котушку на зберігання, дайте двигуну охолонути.
- Допустимий діапазон температур для зберігання виробу становить від $-20\text{ }^{\circ}\text{C}$ до $+50\text{ }^{\circ}\text{C}$.

6. УСУНЕННЯ НЕСПРАВНОСТЕЙ

Несправність	Можлива причина	Спосіб усунення
Не працює автостоп з радіокеруванням.	Радіоприймач вимкнено для економії електроенергії.	→ Коротко натисніть кнопку на корпусі котушки [рис. B13] або витягніть шланг приблизно на 50 см.
	Батарея розряджена.	→ Замініть батарею (див. розділ 4.3 «Заміна батареї»).
	Автостоп несправний.	→ Зверніться до сервісного центру компанії GARDENA.
Функція вповільнення подачі шланга не працює.	Шланг відрізано, автостоп зміщено або перед витягуванням шланга не було вставлено акумулятор. Котушка має переналаштувати відстань до автостопа.	→ Розмотайте шланг на кілька метрів і дайте йому втягнутися до упору.
Подача шланга не починається або припиняється.	Для втягування шланга потрібне надто велике зусилля. Можливо, шланг зачепився.	→ Приберіть усі перешкоди. Переконайтеся, що шланг не застряг. Не тримайте шланг надто міцно під час його подачі.
Подача шланга не починається або припиняється.	Акумулятор розряджений.	→ Зарядіть акумулятор.
Світлодіод блимає зеленим [рис. C5].		
Подача шланга не починається або припиняється.	Неприпустима температура акумулятора або виробу.	→ Зачекайте, доки температура акумулятора або виробу повернеться в діапазон від 0 до $+40\text{ }^{\circ}\text{C}$.
	Між контактами акумулятора в акумуляторному відсіку котушки потрапила волога.	→ Витріть вологу сухою ганчіркою.
Подача шланга не починається або припиняється.	Виріб несправний.	→ Зверніться до сервісного центру компанії GARDENA.
	Світлодіодний індикатор помилки блимає червоним [рис. C5].	
Подача шланга не починається або припиняється.	Акумулятор не повністю вставлено в акумуляторний відсік.	→ Повністю вставте акумулятор у відсік, доки він не стане на місце із клацанням.
	Світлодіодний індикатор помилки не світиться [рис. C5].	
Зарядження неможливе.	Несправний акумулятор.	→ Замініть акумулятор.
	Виріб несправний.	→ Зверніться до сервісного центру компанії GARDENA.
Зарядження неможливе.	Акумулятор не вставлено або вставлено неправильно.	→ Правильно вставте акумулятор у зарядний пристрій.
	Контакти акумулятора забруднені.	→ Почистьте контакти акумулятора (наприклад, кілька разів вставте його й знову вийміть). У разі потреби замініть акумулятор.
Індикатор заряду акумулятора не світиться [рис. E1].	Акумулятор несправний	→ Замініть акумулятор.
	Мережеву вилку зарядного пристрою не вставлено або вставлено неправильно.	→ Повністю вставте мережеву вилку в розетку.
Індикатор заряду акумулятора не світиться [рис. E1].	Розетка, мережевий кабель або зарядний пристрій несправні.	→ Перевіряйте напругу електромережі. За потреби віддайте зарядний пристрій на перевірку авторизованому дилеру або в сервісний центр компанії GARDENA.

7. ТЕХНІЧНІ ХАРАКТЕРИСТИКИ

<i>Бездротова настінна закрита котушка для шланга</i>	Одиниця виміру	Значення (арт. 18640)	Значення (арт. 18642)
Довжина шланга	м	35	35
Маса (без акумулятора, настінного кронштейна, води)	кг	12,09	12,09
<i>Бездротова настінна закрита котушка для шланга</i>	Одиниця виміру	Значення (арт. 18645)	Значення (арт. 18647)
Довжина шланга	м	40	40
Маса (без акумулятора, настінного кронштейна, води)	кг	12,74	12,74
<i>Внутрішня радіоантена малого радіусу дії</i>	Одиниця виміру	Значення	
Напруга	В (пост. струму)	3	
Діапазон частот	МГц	868	
Максимальна потужність передачі	мВт	0,3	
	дБм	-5	
Радіус дії вільного поля (приблизно)	м	60	
<i>Системний акумулятор PBA 18V 2.5Ah W-B</i>	Одиниця виміру	Значення (арт. № 14903)	
Напруга акумулятора	В (пост. струму)	18	
Ємність акумулятора	А·год	2,5	
Кількість елементів (Li-Ion)		5	
Сумісні зарядні пристрої для акумуляторів системи POWER FOR ALL		AL 1810 CV / AL 1815 CV / AL1820 CV / AL 1830 CV / AL 1880 CV	
<i>Зарядний пристрій AL 1810 CV P4A</i>	Одиниця виміру	Значення (арт. № 14900)	
Напруга електромережі	В (змін. струму)	220-240	
Частота електромережі	Гц	50-60	
Номинальна потужність	Вт	26	
Зарядна напруга акумулятора	В (пост. струму)	18	
Макс. струм зарядження акумулятора	мА	1000	
Час зарядження акумулятора до 80 % /97-100 % (прибл.)	PBA 18V 2.0Ah W-B	хв.	32 / 45
	PBA 18V 2.5Ah W-B	хв.	40 / 60
	PBA 18V 4.0Ah W-C	хв.	64 / 95
Допустимий температурний діапазон зарядження	°C	0-45	
Маса згідно з Процедураю Європейської асоціації виробників електроінструменту EPTA 01:2014	кг	0,17	

Клас захисту	/ II
Сумісні акумулятори системи POWER FOR ALL	PBA 18V

8. ПРИЛАДДЯ / ЗАПАСНІ ЧАСТИНИ

Системний акумулятор GARDE-NA P4A PBA 18V/45 P4A PBA 18V/72	Акумулятор для збільшення часу роботи або для заміни.	арт. 14903 арт. 14905
Зарядні пристрої GAR-DENA AL 1810 CV P4A AL 1830 CV P4A	Для зарядження акумуляторів системи POWER FOR ALL PBA 18V..W-..	арт. 14900 арт. 14901
Автостоп з радіокеруванням	Автостоп з радіокеруванням для автоматичної подачі шланга.	арт. 18640-00.610.00
Кришка акумуляторного відсіку	Кришка для захисту акумулятора на корпусі котушки.	арт. 18640-00.600.21
Настінний кронштейн	Настінний кронштейн для закритої котушки для шланга.	арт. 18620-00.600.12

9. ОБСЛУГОВУВАННЯ

Для зв'язку дивіться адресу на звороті.

10. УТИЛІЗАЦІЯ

10.1. Утилізація закритої котушки для шланга

(відповідно до Директиви 2012/19/EU/S.I. 2013 № 3113):



Котушку не можна викидати разом зі звичайним побутовим сміттям. Утилізація повинна здійснюватися відповідно до чинних місцевих норм утилізації відходів.

1. Перед утилізацією котушки повністю видаліть воду зі шланга.

10.2. Утилізуйте виріб через комунальний центр переробки відходів. Утилізація зарядного пристрою та акумулятора



Зарядний пристрій і акумулятор містять літій-іонні елементи, які після завершення терміну служби слід утилізувати окремо від звичайних побутових відходів.

Li-ion

1. Повністю розрядіть літій-іонні елементи (щодо цього зверніться до служби підтримки компанії GARDENA).
2. Щоб контакти літій-іонного елемента не замкнулися, обов'язково заклейте їх ізоляційною стрічкою.
3. Утилізуйте літій-іонні елементи належним чином у місцевому пункті переробки відходів.
4. Перед утилізацією акумулятора обов'язково відкрийте контакт.



de	EU-Konformitätserklärung		Der Unterzeichnende bestätigt als Bevollmächtigter des Herstellers, der GARDENA Germany AB, PO Box 7454, S-103 92, Stockholm, Schweden, dass das (die) nachfolgend bezeichnete(n) Gerät(e) in der von uns in Verkehr gebrachten Ausführung die Anforderungen der harmonisierten EU-Richtlinien, EU-Sicherheitsstandards und produktspezifischen Standards erfüllt / erfüllen. Bei einer nicht mit uns abgestimmten Änderung des (der) Geräte(s) verliert diese Erklärung ihre Gültigkeit. Der vollständige Text der EU-Konformitätserklärung ist unter folgender Internetadresse verfügbar: http://www.gardena.com/int/support/safety-regulations . EU-Richtlinien ⁽¹⁾ Harmonisierte Normen ⁽²⁾ Hinterlegte Dokumentation ⁽³⁾ Anbringungsdatum der CE-Kennzeichnung ⁽⁴⁾ Ulm, den (Ausstellungsdatum) ⁽⁵⁾
en	EU Declaration of conformity		The undersigned hereby certifies as the authorized representative of the manufacturer, GARDENA Germany AB, PO Box 7454, S-103 92, Stockholm, Sweden, that, when leaving our factory, the unit(s) indicated below is / are in accordance with the harmonised EU guidelines, EU standards of safety and product specific standards. This certificate becomes void if the unit(s) is / are modified without our approval. The full text of the EC declaration of conformity is available at the following internet address: http://www.gardena.com/int/support/safety-regulations . EU directives ⁽¹⁾ Harmonised standards ⁽²⁾ Deposited documentation ⁽³⁾ Year of CE marking ⁽⁴⁾ Ulm, (date of issue) ⁽⁵⁾
fr	Déclaration UE de conformité		Le soussigné déclare, en tant que mandataire du fabricant, la GARDENA Germany AB, PO Box 7454, S-103 92, Stockholm, Suède, qu'à la sortie de ses usines le matériel neuf désigné ci-dessous était conforme aux prescriptions des directives européennes énoncées ci-après et conforme aux règles de sécurité et autres règles qui lui sont applicables dans le cadre de l'Union européenne. Toute modification portée sur ce(s) produit(s) sans l'accord express de notre part supprime la validité de ce certificat. Le texte intégral de la déclaration de conformité CE est disponible sur Internet à l'adresse suivante: http://www.gardena.com/int/support/safety-regulations . Directives européennes ⁽¹⁾ Normes harmonisées ⁽²⁾ Documentation déposée ⁽³⁾ Année d'apposition du marquage CE ⁽⁴⁾ Fait à Ulm, le (date de délivrance) ⁽⁵⁾
bg	ЕС Декларация за съответствие		Долуподписаният удостоверява като пълномощник на производителя GARDENA Germany AB, PO Box 7454, S-103 92, Стокхолм, Швеция, че по-долу описаният(ите) уред(и) във варианта на изпълнение пуснат от нас на пазара изпълнява / изпълняват изискванията на хармонизираните ЕС-директиви, ЕС-норми за безопасност и специфичните норми за продукцията. В случай на промяна на уреда(ите), която не е съгласувана с нас, тази декларация губи своята валидност. Пълният текст на декларацията за съответствие на ЕО е на разположение на следния интернет адрес: http://www.gardena.com/int/support/safety-regulations . Директиви на ЕС ⁽¹⁾ Хармонизирани стандарти ⁽²⁾ Внесени документи ⁽³⁾ Година на CE маркировка ⁽⁴⁾ Улм, (дата на издаване) ⁽⁵⁾
cs	EU prohlášení o shodě		Podepsaná osoba zplnomocněná výrobcem GARDENA Germany AB, PO Box 7454, S-103 92, Stockholm, Švédsko potvrzuje, že v následujícím uvedený(-é) přístroj(-e) v provedení námi uvedeném na trh splňuje / splňují požadavky směrnice EU, bezpečnost-ních norem EU a norem specifických pro výrobek. V případě změny přístroje(-ů), která s námi nebyla dohodnuta, ztrácí toto pro-hlášení svou platnost. Úplný text EU prohlášení o shodě je k dispozici na následující internetové adrese: http://www.gardena.com/int/support/safety-regulations . Směrnice EU ⁽¹⁾ Harmonizované normy ⁽²⁾ Uložená dokumentace ⁽³⁾ Rok označení CE ⁽⁴⁾ Ulm, (datum vydání) ⁽⁵⁾
da	EU-overensstemmelseerklæring		Underskrivningen bekræfter som fuldmægtig for producenten, GARDENA Germany AB, PO Box 7454, S-103 92, Stockholm, Sverige, at det (de) efterfølgende betegnede apparat(er) i den af os markedsførte udførelse opfylder kravene i de harmoniserede EU-direk-tiver, EU-sikkerhedsstandarder og produktspecifikke standarder. Foretages en ændring af apparatet / apparaterne, der ikke er aftalt med os, mister denne erklæring sin gyldighed. Den fulde tekst til EC-overensstemmelseerklæringen er tilgængelig på følgende internetadresse: http://www.gardena.com/int/support/safety-regulations . EU-direktiver ⁽¹⁾ Harmoniserede standarder ⁽²⁾ Deponeret dokumentation ⁽³⁾ År for CE-mærkning ⁽⁴⁾ Ulm, (udstedelsesdato) ⁽⁵⁾
el	Δήλωση συμμόρφωσης ΕΕ		Ο υπογεγραμμένος βεβαιώνει ως πληρεξούσιος του κατασκευαστή, της εταιρείας GARDENA Germany AB, Τ.Θ. 7454, S-103 92, Στοκχόλμη, Σουηδία, ότι η (οι) παρακάτω αναφερόμενη(ες) συσκευή(ές) στην έκδοσή που τίθεται από εμάς σε κυκλοφορία πληροί/πλη-ρούν τις απαιτήσεις των εναρμονισμένων οδηγιών της ΕΕ, προτύπων ασφαλείας της ΕΕ και των ειδικών για το προϊόν προτύπων. Σε περίπτωση τροποποίησης της (των) συσκευή(ών) χωρίς προηγούμενη συνεννόηση με την εταιρεία μας παύει να ισχύει η δήλωση. Το πλήρες κείμενο της δήλωσης συμμόρφωσης ΕΚ είναι διαθέσιμο στην εξής διεύθυνση στο διαδίκτυο: http://www.gardena.com/int/support/safety-regulations . Οδηγίες ΕΕ ⁽¹⁾ Εναρμονισμένα πρότυπα ⁽²⁾ Κατατεθείσα τεκμηρίωση ⁽³⁾ Έτος σήμανσης CE ⁽⁴⁾ Ulm, (ημερομηνία έκδοσης) ⁽⁵⁾
es	Declaración UE de conformidad		El firmante confirma, en calidad de apoderado del fabricante GARDENA Germany AB, PO Box 7454, S-103 92 Estocolmo (Suecia), que el / los aparato(s) mencionado(s) a continuación cumple(n), en la versión lanzada al mercado por nuestra empresa, los requisitos de las directivas de la UE armonizadas, los estándares de seguridad de la UE y los estándares específicos del producto. La presente declaración perderá su validez si se modifica(n) el / los aparato(s) sin previa aprobación por nuestra parte. El texto íntegro de la declaración de conformidad CE está disponible en la siguiente dirección: http://www.gardena.com/int/support/safety-regulations . Directivas UE ⁽¹⁾ Normas armonizadas ⁽²⁾ Documentación depositada ⁽³⁾ Año de marcado CE ⁽⁴⁾ Ulm (Alemania), (fecha de emisión) ⁽⁵⁾
et	ELI vastavusdeklaratsioon		Allkirjutanu kinnitab tootja, GARDENA Germany AB, PO Box 7454, S-103 92, Stockholm, Rootsi, poolt volitatud isikuna, et järgnevalt nimetatud seade (seadmed) täidab (täidavad) meie poolt turule toodud versiooni kujul harmoneeritud EL-i direktiivide, EL-i ohutusstandardite ja tootepõhiste standardite nõuded. Seadmel (seadmetel) meiega kooskõlastamata muudatuste tegemise korral kaotab käesolev deklaratsioon oma kehtivuse. EU vastavusdeklaratsiooni täielik tekst on saadaval järgmisel internetiaadressil: http://www.gardena.com/int/support/safety-regulations . ELi direktiivid ⁽¹⁾ Harmoneeritud standardid ⁽²⁾ Talletatud dokumentatsioon ⁽³⁾ CE-märgise aasta ⁽⁴⁾ Ulm, (väljaandmiskuupäev) ⁽⁵⁾
fi	EU-vaatimustenmukaisuusvakuutus		Allkirjoittanut vahvistaa valmistajan, GARDENA Germany AB, PO Box 7454, S-103 92, Tukholma, Ruotsi, valtuuttamana hen-kilönä, että seuraava laite täyttää / seuraavat laitteet täyttävät meidän toimittamassa mallissa yhdenmukaistettujen EU-direktiivien, EU-turvallisuusmääräysten ja tuotekohtaisten standardien vaatimukset. Laitteen / laitteiden muutoksissa, joista ei ole sovittu meidän kanssamme, menettää tämä selvitys voimaansaoloonsa. EY-vaatimustenmukaisuusvakuutuksen koko teksti on osoitteessa http://www.gardena.com/int/support/safety-regulations . EU-direktiivit ⁽¹⁾ Yhdenmukaistetut standardit ⁽²⁾ Dokumentaatio ⁽³⁾ CE-merkinnän vuosi ⁽⁴⁾ Ulm, (julkaisupäivä) ⁽⁵⁾
hr	EU izjava o sukladnosti		Dolje potpisani kao opunomoćenik proizvođača, tvrtke GARDENA Germany AB, PO Box 7454, S-103 92, Stockholm, Švedska, potvrđujemo da nize navedeni uređaj(i) odgovarajuće izvedbe koji / koje smo iznijeli na tržište ispunjavaju kriterije usklađenih direktiva EU i sigurnosnih standarda EU kao i standarda koji se tiču proizvođača. Ova izjava gubi valjanost u slučaju izmjena uređaja koje nisu prethodno ugovorene s nama. Cijeli tekst izjave o sukladnosti EC dostupan je na sljedećoj internetskoj adresi: http://www.gardena.com/int/support/safety-regulations . EU direktive ⁽¹⁾ Usklađene norme ⁽²⁾ Prikupljena dokumentacija ⁽³⁾ Godina CE oznake ⁽⁴⁾ Ulm, (datum izdavanja) ⁽⁵⁾
hu	EU-megfelelőségi nyilatkozat		Az alulírott, a GARDENA Germany AB, Pf. 7454, S-103 92, Stockholm, Svédország megbízotti minőségében megerősíti, hogy az általunk aláírt nyilatkozatokhoz, lent nevezett eszköz(ök) megfelel(nek) az unió irányelvekkel összhangban hozott nemzeti előírások követelményeinek, az EU biztonsági szabványainak és a konkrét termékre vonatkozó szabványoknak. Az eszköz(ök)nek velünk nem egyeztetett módosítása esetén ez a nyilatkozat érvényét veszti. Az EC-s megfelelési nyilatkozat teljes szövege a következő internetes címen érhető el: http://www.gardena.com/int/support/safety-regulations . EU irányelvek ⁽¹⁾ Harmonizált szabványok ⁽²⁾ Benyújtott dokumentáció ⁽³⁾ A CE-jelzés éve ⁽⁴⁾ Ulm, (kiadás dátuma) ⁽⁵⁾
it	Dichiarazione di conformità UE		Il sottoscritto, in quanto soggetto autorizzato dal produttore, GARDENA Germany AB, PO Box 7454, S-103 92, Stoccolma, Svezia, dichiara che l'apparecchio / gli apparecchi di seguito denominato / i, nella versione da noi immessa in commercio, soddisfa / no i requisiti delle direttive UE armonizzate, degli standard di sicurezza europei e degli standard specifici per il prodotto. La presente dichiarazione perde di validità in caso di modifica dell'apparecchio / degli apparecchi non concordata con noi. Il testo completo della dichiarazione di conformità UE è disponibile al seguente indirizzo web: http://www.gardena.com/int/support/safety-regulations . Direttive UE ⁽¹⁾ Norme armonizzate ⁽²⁾ Documentazione depositata ⁽³⁾ Anno di marcatura CE ⁽⁴⁾ Ulm, (data di emissione) ⁽⁵⁾
lt	ES atitikties deklaracija		Pasirašantysis, kaip gamintojo, GARDENA Germany AB, PO Box 7454, S-103 92, Stokholmas, Švedija, įgaliotasis atstovas patvirtina, kad žemiau nurodyto(-ų) prietaiso(-ų) modeliai, kurie buvo pagaminti mūsų gamyklose, atitinka darniasias ES direktyvas, ES saugumo standartus ir specifinius gaminių standartus. Atlikus bet kokį prietaiso(-ų) pakeitimą, kuris nėra suderintas su mumis, ši deklaracija praranda galiojimą. Visą ES atitikties deklaracijos tekstą galite rasti šiuo interneto adresu: http://www.gardena.com/int/support/safety-regulations . ES direktyvos ⁽¹⁾ Darnieji standartai ⁽²⁾ Pridėta dokumentacija ⁽³⁾ CE žymėjimo metai ⁽⁴⁾ Ulm, (išleidimo data) ⁽⁵⁾
lv	ES atbilstības deklarācija		Zemā parakstījusies persona kā ražotāja, uzņēmuma GARDENA Germany AB, PO Box 7454, S-103 92, Stokholma, Zviedrija, pilnvarotais pārstāvis apstiprina, ka tālāk norādītā(-s) ierīce(-s) izpildījumā, kādā mēs to (tās) esam laiduši tirgū, atbilst saskaņota-jām ES direktīvām, ES drošības standartiem un konkrētajam produktam noteiktajiem standartiem. Ierīcē(-s) veicot ar mums nesaskaņotas izmaiņas, šī deklarācija zaudē savu spēku. ES atbilstības deklarācijas teksta pilnā versija ir pieejama šajā tīmekļa vietnē: http://www.gardena.com/int/support/safety-regulations . ES direktīvas ⁽¹⁾ Saskaņotie standarti ⁽²⁾ Dokumentācijas atrašanās vieta ⁽³⁾ CE marķējuma gads ⁽⁴⁾ Ulm, (izdošanas datums) ⁽⁵⁾
nl	EU-conformiteitsverklaring		De ondergetekende bevestigt als gevolmachtigde van de fabrikant, GARDENA Germany AB, PO Box 7454, S-103 92, Stockholm, Zweden, dat het / de onderstaand vermelde apparaat/apparaten in de door ons in de handel gebrachte uitvoering voldoet / voldoen aan de eisen van de geharmoniseerde EU-richtlijnen, EU-veiligheidsnormen en productspecifieke normen. Bij een niet met ons afgestemde verandering van het apparaat/de apparaten verliest deze verklaring haar geldigheid. De volledige tekst van de EC-verklaring van overeenstemming is beschikbaar op het volgende internetadres: http://www.gardena.com/int/support/safety-regulations . EU-richtlijnen ⁽¹⁾ Geharmoniseerde normen ⁽²⁾ Gedeponeerde documentatie ⁽³⁾ Jaar van CE-markering ⁽⁴⁾ Ulm, (datum van afgifte) ⁽⁵⁾
no	EF-samsvarserklæring		Undertegnede bekrefter herved, som autorisert representant for produsenten, GARDENA Germany AB, PO Box 7454, S-103 92 Stockholm, Sverige, at enheten(e) angitt nedenfor er i samsvar med harmoniserte EU-retningslinjer, EU-standarder for sikkerhet og produktspecifikke standarder når de(n) forlater vår fabrikk. Denne bekreftelsen blir ugyldig hvis enheten(e) endres uten vårt samtykke. Den fullstendige EC-samsvarserklæringen er tilgjengelig på følgende Internett-adresse: http://www.gardena.com/int/support/safety-regulations . EU-direktiver ⁽¹⁾ Harmoniserte standarder ⁽²⁾ Deponerte dokumentasjon ⁽³⁾ CE-merkingsår ⁽⁴⁾ Ulm, (utgivelsesdato) ⁽⁵⁾



pl	Deklaracja zgodności UE	Niżej podpisany potwierdza jako upoważniony przedstawiciel producenta, spółki GARDENA Germany AB, PO Box 7454, S-103 92, Sztokholm, Szwecja, że określone poniżej urządzenie/-nia w wersji wprowadzonej przez nas do obrotu spełnia / -niają wymogi zharmonizowanych dyrektyw UE, norm bezpieczeństwa UE oraz norm dotyczących konkretnych produktów. Niniejsza deklaracja traci ważność w przypadku wprowadzania niezgodnych z nami zmian urządzenia / n. Kompletna treść deklaracji zgodności z wymogami UE jest dostępna na stronie internetowej: http://www.gardena.com/int/support/safety-regulations . Dyrektywy UE ⁽¹⁾ Normy zharmonizowane ⁽²⁾ Zdeponowana dokumentacja ⁽³⁾ Rok oznakowania CE ⁽⁴⁾ Ulm, (data wydania) ⁽⁵⁾		
	Nosidło na wąż Nr artykułu			
pt	Declaração de Conformidade UE	O abaixo-assinado, na qualidade de representante do fabricante, GARDENA Germany AB, PO Box 7454, S-103 92, Stockholm, Schweden, confirma que o(s) aparelho(s) a seguir designado(s) no modelo lançado por nós no mercado cumpre / cumprem os requisitos das diretivas UE harmonizadas, as normas de segurança UE e as normas específicas para estes produtos. Esta declaração perde a sua validade se forem realizadas alterações no(s) aparelho(s) sem o nosso consentimento. O texto completo da declaração CE de conformidade está disponível no seguinte endereço da Internet: http://www.gardena.com/int/support/safety-regulations . Diretivas da UE ⁽¹⁾ Normas uniformizadas ⁽²⁾ Documentação depositada ⁽³⁾ Ano de marcação CE ⁽⁴⁾ Ulm, (data de emissão) ⁽⁵⁾		
	Porta mangueira Artigo n.º			
ro	Declarație de conformitate UE	Semnatarul, în calitatea sa de împuternicit al producătorului GARDENA Germany AB, PO Box 7454, S-103 92, Stockholm, Suedia, confirmă că aparatul (aparatele) descrie în cele ce urmează, în execuția pusă de noi pe piață îndeplinește (îndeplinesc) cerințele directivelor armonizate UE, ale standardelor de siguranță UE și ale standardelor specifice produsului. În cazul modificării fără aprobarea noastră prealabilă a aparatului (aparaterelor), această declarație își pierde valabilitatea. Textul integral al declarației de conformitate CE este disponibil la următoarea adresă de internet: http://www.gardena.com/int/support/safety-regulations . Directivele UE ⁽¹⁾ Standardele armonizate ⁽²⁾ Documentație depusă ⁽³⁾ Anul marcatului CE ⁽⁴⁾ Ulm, (data emiterii) ⁽⁵⁾		
	Tambur cu furtun Art. nr.			
ru	Декларация соответствия ЕС	Нижеподписавшийся официальный представитель компании GARDENA Germany AB, PO Box 7454, S-103 92, г. Стокгольм, Швеция, настоящим удостоверяет, что в момент отгрузки с завода указанные ниже изделия соответствуют согласованным директивам ЕС, стандартам безопасности ЕС и стандартам для конкретного изделия. Данный сертификат аннулируется в случае модификации изделия без нашего разрешения. Полный текст декларации соответствия ЕС доступен на сайте: http://www.gardena.com/int/support/safety-regulations . Директивы ЕС ⁽¹⁾ Гармонизированные стандарты ⁽²⁾ Размещенная документация ⁽³⁾ Год маркировки CE ⁽⁴⁾ Ульм, (дата публикации) ⁽⁵⁾		
	ящик для шланга Арт. №			
sk	EÚ vyhlásenie o zhode	Dolu podpísaný potvrdzuje, ako splnomocnený zástupca výrobcu, GARDENA Germany AB, PO Box 7454, S-103 92, Štokholm, Švédsko, že ďalej označené zariadenie / a vo vyhotovení uvedenom na trh spĺňa / jú požiadavky harmonizovaných smerníc EÚ, bezpečnostných štandardov EÚ a predpisov, špecifických pre dané výrobky. Pri zmene zariadenia / zariadení, ktorá nebola odsúhlasená našou spoločnosťou, stráca toto vyhlásenie platnosť. Celý text vyhlásenia o zhode ES nájdete na tejto internetovej adrese: http://www.gardena.com/int/support/safety-regulations . Smernice EÚ ⁽¹⁾ Harmonizované normy ⁽²⁾ Uložená dokumentácia ⁽³⁾ Rok udelenia označenia CE ⁽⁴⁾ Ulm, (dátum vydania) ⁽⁵⁾		
	Box na hadicu č. v.			
sl	EU Izjava o skladnosti	Spodaj podpisani kot pooblaščenec proizvajalca GARDENA Germany AB, PO Box 7454, S-103 92, Stockholm, Švedska, potrjuje, da v nadaljevanju označene naprave v izvedbi, v kakršni smo jih dali v promet, izpolnjujejo zahteve usklajenih direktiv EU, varnostnega standarda EU in standardov, ki veljajo za posamezne izdelke. V primeru spremembe naprave, ki ni usklajena z nami, ta izjava neha veljati. Celotno besedilo izjave o skladnosti ES je na voljo na tem spletnem naslovu: http://www.gardena.com/int/support/safety-regulations . direktive EU ⁽¹⁾ usklajeni standardi ⁽²⁾ deponirana dokumentacija ⁽³⁾ letnica oznake CE ⁽⁴⁾ Ulm, (datum izdaje) ⁽⁵⁾		
	Ohišje za cev Št. izd.			
sr	Deklaracija EU o usaglašenosti	Dole potpisani ovim potvrđuje kao ovlašćeni predstavnik proizvođača kompanije GARDENA Germany AB, PO Box 7454, S-103 92 Stokholm, Švedska, ovim potvrđuje da dole navedeni uređaji u obliku plasiranom na tržište ispunjavaju zahteve harmonizovanih EU smernica, EU bezbednosnih standarda i standarda za određene proizvode. Ova izjava postaje ništavna u slučaju izmene uređaja koje nismo odobrili. Teksti i ploti i deklarati se konformiteti të KE-se disponohet në adresën e mëposhtme të internetit: http://www.gardena.com/int/support/safety-regulations . EU direktive ⁽¹⁾ Uskladeni standardi ⁽²⁾ Predata dokumentacija ⁽³⁾ Godina CE znaka ⁽⁴⁾ Ulm, (datum izdavanja) ⁽⁵⁾		
	Kutije za crevo Br. stavke			
sv	EU-försäkran om överensstämmelse	Undertecknad intygar som befullmäktigad företrädare för tillverkaren, GARDENA Germany AB, PO Box 7454, S-103 92, Stockholm, Sverige, att nedan angiven apparat / nedan angivna apparater i det utförande vi har släppt på marknaden, uppfyller fordringarna i de harmoniserade EU-direktiven, EU-säkerhetsstandarderna och de produktspecifika standarderna. Denna försäkran upphör att gälla vid en ändring av apparaten / apparaterna som inte har stämts av med oss. Celokupan tekst EZ deklaracije o usaglašenosti je dostupan na sledećoj internet adresi: http://www.gardena.com/int/support/safety-regulations . EU-direktiv ⁽¹⁾ Harmoniserade standarder ⁽²⁾ Anvisad dokumentation ⁽³⁾ År för CE-märkning ⁽⁴⁾ Ulm, (datum för utfärdande) ⁽⁵⁾		
	Slangbox Artikelnr			
sq	Deklarata e përputhjes së BE-së	Nëpërmjet këtyj dokumenti, i nënshkruari vërteton si përfaqësuesi i autorizuar i prodhuesit, GARDENA Germany AB, PO Box 7454, S-103 92, Stockholm, Sweden, se, në momentin e largimit nga fabrika, njësi/njësitë e përcaktuara më poshtë është/janë në përputhje me udhëzimet e harmonizuara të BE-së, standardet e sigurisë të BE-së dhe standardet specifike të produktit. Kjo certifikatë bëhet e pavlefshme nëse njësi/njësitë modifikohet/modifikohen pa miratimin tonë. Den fullständiga texten i EU-försäkran om överensstämmelse finns på följande webbplats: http://www.gardena.com/int/support/safety-regulations . Direktivat e BE-së ⁽¹⁾ Standardet e harmonizuara ⁽²⁾ Dokumentacioni i depozituar ⁽³⁾ Viti i markimit CE ⁽⁴⁾ Ulm, (data e lëshimit) ⁽⁵⁾		
	Kutia e tubit Nr. i artikullit			
tr	AB uygunluk beyanı	Aşağıda imzası bulunan GARDENA Germany AB, PO Box 7454, S-103 92, Stockholm, İsveç üretici yetkilisi, aşağıda belirtilen ünitelerin fabrikamızdan ayrılacak uyumlu hale getirilmiş AB yönergeleri, AB güvenlik standartları ve ürüne özel standartlara uygun olduğunu onaylamaktadır. Üniteler, onayımız olmadan değiştirilirse bu sertifikayı geçersizliğini yitirir. AB uyumluluk bildirim metninin tamamı, aşağıdaki internet adresinde mevcuttur: http://www.gardena.com/int/support/safety-regulations . AB direktifleri ⁽¹⁾ Uyumlaştırılmış standartlar ⁽²⁾ Gönderilen belgeler ⁽³⁾ CE işareti yılı ⁽⁴⁾ Ulm, (yayın tarihi) ⁽⁵⁾		
	Hortum muhafazası Parça No.			
uk	Декларація відповідності ЄС	Особи, що підписали цей документ як представники виробника, компанії GARDENA Germany AB, PO Box 7454, S-103 92, Стокгольм, Швеція, цим документом затверджує, що на момент виходу з нашого заводу вироби, що зазначені нижче, відповідали угодженим вказівкам ЄС, стандартам ЄС із безпеки та спеціальним стандартам, застосовним до цих виробів. У разі внесення не затверджених нами змін до виробів, цей сертифікат анулюється. Текст усієї Декларації відповідності ЄС доступний за наступною адресою в Інтернеті: http://www.gardena.com/int/support/safety-regulations . Директиви ЄС ⁽¹⁾ Гармонізовані стандарти ⁽²⁾ Депонована документація ⁽³⁾ Рік маркування CE ⁽⁴⁾ Ульм, (дата випуску) ⁽⁵⁾		
	Катушка для шлангів Арт. №			
	PowerRoll XL 18640	(1) 2006/42/EC, 2014/53/EU	(2) EN ISO 12100, EN 60335-1	
	PowerRoll XL 18642			
	PowerRoll XXL 18645	(3) GARDENA Manufacturing GmbH Technische Dokumentation, M. Jäger Hans-Lorensen-Str. 40 89079 Ulm / Germany	(4) 2023	(5) 08.02.2024
	PowerRoll XXL 18647			



Reinhard Pompe

Reinhard Pompe,
Senior Vice President,
Business Unit Watering



Declaration of Conformity [only for UK]

The manufacturer: GARDENA Germany AB PO Box 7454 S-103 92 Stockholm Sweden hereby certifies, when leaving our factory, the unit(s) indicated below is / are in accordance with the UK Regulations, designated standards of safety and product specific designated standards. This certificate becomes void if the units are modified without our approval.

Description of the product: **Hose Box**

Article number: **18640, 18642, 18645, 18647**

UK regulations: S.I. 2008/1597, S.I. 2017/1206, S.I. 2021/3032

Designated standards: EN ISO 12100, EN 60335-1

UK importer: Husqvarna UK Limited
Preston Road, Aycliffe
County Durham, DL5 6UP
United Kingdom

Deposited documentation: GARDENA Manufacturing GmbH
Technische Dokumentation, M. Jäger
Hans-Lorensen-Str. 40
89079 Ulm
Germany

Ulm, 08/02/2024

Authorized representative

Reinhard Pompe

Reinhard Pompe
Senior Vice President
Business Unit Watering

Deutschland / Germany

GARDENA Manufacturing GmbH
Central Service
Hans-Lorenser-Straße 40
D-89079 Ulm
Produktfragen:
(+49) 731 490-123
Reparaturen:
(+49) 731 490-290
www.gardena.com/de/kontakt

Albania

KRAFT SHPK
Autostrada Tirane-Durres
Km 7
1051 Tirane
Phone: (+355) 69 877 7821
info@kraft.al

Argentina

ROBERTO C. RUMBO S.R.L.
Predio Norlog
Lote 7
Benavidez, ZC: 1621
Buenos Aires
Phone: (+54) 11 5263-7862
ventas@rumbosrl.com.ar

Armenia

AES Systems LLC
Marshal Babajanyan Avenue 56/2
0022 Yerevan
Phone: (+374) 60 651 651
masisohanyan@icloud.com

Australia

Husqvarna Australia Pty. Ltd.
Locked Bag 5
Central Coast BC
NSW 2252
Phone: (+61) (0) 2 4352 7400
customer.service@husqvarna.com.au

Austria / Österreich

Husqvarna Austria GmbH
Industriezeile 36
4010 Linz
Tel.: (+43) 732 77 01 01-485
service.gardena@husqvarnagroup.com

Azerbaijan

Progress Xüsusi Firması
Aliyar Aliyev 212, Bakı, Azərbaycan
Sales: +994 70 326 07 14
Aftersales: +994 77 326 07 14
www.progress-garden.az
info@progress-garden.az

Bahrain

M.H. Al-Matrous
BUILDING 208, BLOCK 356,
ROAD 328
Salhiya
Phone: +973 1740 8090
almahroos@almahroos.com

Belarus / Беларусь

OOO «Мастер Гадзін»
220118, г. Мінск,
улица Шаранговича, дом 7а
Тел.: (+375) 17 257 00 33
mg@mastergarden.by

Belgium

Husqvarna Belgium nv
Gardena Division
Leuvensesteeweg 542
Planet II E
1930 Zaventem
België

Bosnia / Herzegovina

Silk Trade d.o.o.
Poslovna Zona Vila Br. 20
Phone: (+387) 61 165 593
info@silktrade.com.ba

Brazil

Nordtech Maquinas e Motores Ltd.
Avenida Juscelino Kubitschek
de Oliveira Curitiba
3003 Brazil
Phone: (+55) 41 3595-9600
contato@nordtech.com.br
www.nordtech.com.br

Bulgaria

AGROLAND България АД
бул. 8 Декември, № 13
Офис 5
1700 Студентски град
София
Тел.: (+359) 24 66 6910
info@agroland.eu

Canada / USA

GARDENA Canada Ltd.
125 Edgeware Road
Unit 15 A
Brampton L6Y 0P5
ON, Canada
Phone: (+1) 905 792 93 30
gardena.customer.service@husqvarnagroup.com

Chile

REPRESENTACIONES JICE S.A.
AV. DEL VALLE NORTE 857 PISO 4
HUECHURABA, SANTIAGO, CHILE
Phone: (+56) 2 2414 2600
contacto@jice.cl

China

Husqvarna (Shanghai)
Management Co., Ltd.
富世华 (上海) 管理有限公司
3F, Benq Square B,
No 207, Song Hong Rd.,
Chang Ning District,
Shanghai, PRC. 200335
上海市长宁区淞虹路207号明
基广场9楼9楼, 邮编: 200335

Colombia

Equipos de Toyama Colombia SAS
Cra. 68 D No 25 B 86 Of. 618
Edificio Torre Central
Bogotá
Phone: +57 703 95 20 /
+57 703 95 22
servicioalcliente@toyama.com.co
www.toyama.com.co

Costa Rica

Exim CIA Costa Rica
Calle 25A, B*, Montezagre
Zapote
San José
Costa Rica
Phone: (+506) 2221-5654 / (+506) 2221-5659
eximcostarica@gmail.com

Croatia

Husqvarna Austria GmbH
Industriezeile 36
4010 Linz
Phone: (+43) 732 77 01 01-485
service.gardena@husqvarnagroup.com

Cyprus

Pantelis Papadopoulos S.A.
92 Athinon Avenue
Athens
10442 Greece
Phone: (+30) 21 0519 3100
infocyp@papadopoulos.com.gr

Czech Republic

Gardena
Service Center Vrbno
c/o Husqvarna
Manufacturing CZ s.r.o.
Jesenická 146
79326 Vrbno pod Prádemem
Phone: 800 100 425
servis@gardena.cz

Denmark

GARDENA DANMARK
Lejvej 19, st.
3500 Værløse
Tlf.: (+45) 70 26 47 70
gardenadk@husqvarnagroup.com
www.gardena.com / dk

Dominican Republic

BOSQUESA, S.R.L.
Carretera Santiago Licey
Km. 5 ½
Esquina Copal II.
Santiago De Los Caballeros
51000 Dominican Republic
Phone: (+1) 809-562-0476
contacto@bosquesa.com.do

Egypt

Universal Agencies Co
26, Abdel Hamid Lofly St.
Giza
Phone: (+20) 3 761 57 57

Estonia

Husqvarna Eesti OÜ
Valdeku 132
EE-11216 Tallinn
info@gardena.ee

Finland

Oy Husqvarna Ab
Juurakkote 5 B 2
01510 Vantaa
www.gardena.fi

France

Husqvarna France
9/11 Allée des pierres mayettes
92635 Gennevilliers Cedex
France
http://www.gardena.com/fr
N° AZUR: 0 810 00 78 23
(Prix d'un appel local)

Georgia

Transporter LLC
470, Baleshvi street
0159 Tbilisi, Georgia
Number: (+995) 322 14 71 71
info@transporter.com.ge
www.transporter.com.ge

Service Address and Importer to Great Britain

Husqvarna UK Ltd
Preston Road
Aycliffe Industrial Park
Newton Aycliffe
County Durham
DL5 6UP
Phone: (+44) (0) 344 844 4558
info.gardena@husqvarna.co.uk

Greece

Π.ΠΑΠΑΔΟΠΟΥΛΟΣ ΑΕΒΕ
Λεωφ. Αθηνών 92
Αθήνα
T.K. 104 42
Ελλάδα
Tηλ: (+30) 210 5193 100
info@papadopoulos.com.gr

Hong Kong

Tung Tai Company
151-153 Hoi Bun Road
Kwan Tong, Kowloon
Hong Kong
Phone: (+852) 3583 1662
admin@tungtaico.com

Hungary

Husqvarna Magyarország Kft.
Ezred u. 1-3
1044 Budapest
Phone: (+36) 1 251-4161
vevoszolgalat.husqvarna@husqvarna.hu

Iceland

BYKO ehf.
Skemmuveggi 2a
200 Kópavogur
Phone: (+354) 515 4000
byko@byko.is

MHГ Verslun ehf

Vikurharf 8
203 Kópavogur
Phone: (+354) 544 4656

India

B K RAMAN AND CO
Plot No. 185, Industrial Area,
Phase-2, Ram Darbar
Chandigarh
160002 India
Phone: (+91) 98140 06530
raman@jaganhardware.com

Iraq

Alshiemal Alakhdar Company
Al-Faysaleah, Near Estate Bank
Mosul
Phone: (+964) 78 18 18 46 75

Ireland

Liffey Distributors Ltd.
309 NW Business Park, Ballycoolin
15 Dublin
Phone: (+353) 1 824 2600
info@liffeyd.com

Israel

HAGARIN LTD.
2 Nahal Harif St.
8122201 Yavne
internet@hagarin.co.il
Phone: (+972) 8-932-0400

Italy

Husqvarna Italia S.p.A.
Centro Direzionale Pianum
Via del Lavoro 2, Scala B
22036 ERBA (CO)
Phone: (+39) (0) 31 4174700
assistenza.italia@it.husqvarna.com

Japan

Husqvarna Zenoh Co. Ltd. Japan
1-9 Minamidai, Kawagoe
350-1165 Saitama
Japan
gardena-jp@husqvarnagroup.com

Kazakhstan

TOO "Ламзд"
Russian
Адрес: Казакстан, г. Алматы,
ул. Тажифаевоi, 155/1
Тел.: (+7) (727) 355 64 00 /
(+7) (700) 355 64 00 lamed@lamed.kz

Kazakh

Мекен-жайы: Қазақстан,
Алматы қ.,
көш. Тажифаевоi, 155/1
Тел.: (+7) (727) 355 64 00 /
(+7) (700) 355 64 00
lamed@lamed.kz

Kuwait

Palms Agro Production Co
Al Rai- Fourth Ring Road – Block 56.
P.O Box: 1976 Safat
13020 Al-Rai
Phone: (+965) 24 73 07 45
info@palms-kw.com

Kyrgyzstan

OosO Alye Maki
Av. Molodaya Guardia 83
720014 Bishkek
Phone: (+996) 312 322115

Latvia

Husqvarna Latvija SIA
Ulbrokas 19A
LV-1021 Riga
info@gardena.lv

Lebanon

Technomec
Safra Highway (Beirut – Tripoli) Center
622 Mezher Bldg.
P.O.Box 215
Jounieh
Phone: (+961) 9 853527 /
(+961) 3 855481
technomec@idm.net.lb

Lithuania

UAB Husqvarna Lietuva
Atleities pl. 77C
LT-52104 Kaunas
info@gardena.lt

Luxembourg

Magasins Jules Neuberg
39, rue Jacques Stas
Luxembourg-Gasperich 2549
Case Postale No. 12
Luxembourg 2010
Phone: (+352) 40 14 01
api@neuberg.lu

Malaysia

Glomedic International Sdn Bhd
Jalan Ruang No. 30
Shah Alam, Selangor
40150 Malaysia
Phone: (+60) 3-7734 7997
oase@glomedic.com.my

Malta

I.V. Portelli & Sons Ltd.
85, 86, Triq San Pawl
Rabat - RBT 1240
Phone: (+356) 2145 4289

Mauritius

Espace Maison Ltée
La City Trianon, St Jean
Quatre Bornes
Phone: (+230) 460 85 85
digital@espacemaison.mu

Mexico

AFOSA
Av. Lopez Mateos Sur # 5019
Col. La Calma 45070
Zapopan, Jalisco, Mexico
Phone: (+52) 33 3818-3434
isolis@afosa.com.mx

Moldova

Convel SRL
Republica Moldova,
mun. Chisinau,
sos. Muncesti 284
Phone: (+373) 22 857 126
www.convel.md

Mongolia

Soyol Gardening Shop
Narnii Rd
Ulaanbaatar
14230 Mongolia
Phone: +976 7777 5080
soyol@magiconet.mn

Morocco

Proekip
64 Rue de la Participation
Casablanca-Roches Noires
20303 Morocco
Phone: (+212) 661342107
hicham.hafani@proekip.ma

Netherlands

Husqvarna Nederland B.V.
GARDENA Division
Postbus 30131
1305 AC ALMERE
Phone: (+31) 36 521 00 10
info@gardena.nl

Neth. Antilles

Jonka Enterprises N.V.
Sta. Rosa Weg 196
P.O. Box 8200
Curaçao
Phone: (+599) 9 767 66 55
info@jonka.com

New Zealand

Husqvarna New Zealand Ltd.
PO Box 76-437
Manukau City 2241
Phone: (+64) (0) 9 9202410
support.nz@husqvarna.co.nz

North Macedonia

Sinpeks d.o.o.
Ul. Kravarski Pat Bb
7000 Bitola
Phone: (+389) 47 20 85 00
sinpeks@mt.net.mk

Norway

Husqvarna Norge AS
Gardena Division
Trøskenveien 36
1708 Sarpsborg
info@gardena.no

Northern Cyprus

Mediterranean Home & Garden
No 150 Alsancak, Karaođlanoglu
Caddesi Girne
Phone: (+90) 392 821 33 80
info@medgardener.com

Oman

General Development Services
PO 1475, PC - 111
Soab
111 Oman
Phone: 96824582816
gdsoman@gdsoman.com

Paraguay

Agrofield SRL
AV. CHOFERES DEL CHACO
1449 C/25 DE MAYO
Asuncion
Phone: (+595) 21 608 656
consultas@agrofield.com.py

Peru

Sieras y Herramientas Forestal SAC
Av. Las Gaviotas 833, Chorrillos
Lima
Phone: (+51) 1 2 52 02 52
supervisorventas@1siersac.com
www.siersac.com

Philippines

Royal Dragon Traders Inc
10 Linaw Street, Barangay
Saint Peter Quezon City
1114 Philippines
Phone: (+63) 2 7426893
aida.fernandez@rdti.com.ph

Poland

Gardena Service Center Vrbno
c/o Husqvarna Manufacturing CZ
s.r.o. Jesenická 146
79326 Vrbno pod Prádemem
Czech Republic
Phone: (22) 336 78 90
servis@gardena.pl

Portugal

Husqvarna Portugal, SA
Lagoa - Albarraque
2635 - 595 Rio de Mouro
Phone: (+351) 21 922 85 30
Fax: (+351) 21 922 85 36
info@gardena.pt

Romania

Madex International Srl
Soseaua Odeii 117 - 123,
RO 013603 Bucuresti, S1
Phone: (+40) 21 352 7603
madex@ines.ro

Russia / Россия

ООО „Хусварна“
141400, Московская обл.,
г. Химки,
улица Ленинградская,
владение 39, стр.6
Бизнес Центр
„Химки Бизнес Парк“,
помещение 0B02_04
http://www.gardena.ru

Saudi Arabia

SACO
Takhassusi Main Road P.O. Box:
86387 Riyadh 12863
40011 Saudi Arabia
Phone: (966) 11 482 8877
webmaster@saco-ksa.com

Al Futtaim Pioneer Trading

5147 Al Farooq Dist.
Riyadh 7991
Phone: (+971) 4 206 6700
info@alfuttaim.com

Serbia

Domel d.o.o.
Slobodana Durica 21
11000 Belgrade
Phone: (+381) 11 409 57 12
office@domel.rs

Singapore

Hy-Ray PRIVATE LIMITED
40 Jalan Pemimpin
#02-08 Tai Ann Building
Singapore 577185
Phone: (+65) 6253 2277
info@hyray.com.sg

Slovak Republic

Gardena
Service Center Vrbno
c/o Husqvarna
Manufacturing CZ s.r.o.
Jesenická 146
79326 Vrbno pod Prádemem
Phone: 0800 154044
servis@gardena.sk

Slovenia

Husqvarna Austria GmbH
Industriezeile 36
4010 Linz
Phone: (+43) 732 77 01 01-485
service.gardena@husqvarnagroup.com

South Africa

Husqvarna South Africa (Pty) Ltd
Lifestyle Business Park –
Ground Floor Block A, Cnr
Beyers Naude Drive and Ysterhout
Road Randpark Ridge, Randburg
Phone: (+27) 10 015 5750
service@gardena.co.za

South Korea

Kyung Jin Trading Co., Ltd
8F Haengbok Building, 210,
Gangnam-Daero 137-891 Seoul
Phone: (+82) 2 574 6300
kjh@kjh.co.kr

Spain

Husqvarna España S.A.
Calle de Rivas nº 10
28052 Madrid
Phone: (+34) 91 708 05 00
atencioncliente@gardena.es

Sri Lanka

Hunter & Company Ltd.
130 Front Street
Colombo
Phone: 94-11 232 81 71
hunters@eureka.lk

Suriname

Deto Handelmaatschappij N.V.
Kerikampweg 72-74
P.O. Box: 12762
Paramaribo
Suriname
Phone: (+597) 43 80 50
info@deto.sr

Sweden

Husqvarna AB /
GARDENA Sverige
Drottninggatan 2
561 82 Huskvarna
Sverige
Phone: (+46) (0) 36 14 60 02
service@gardena.se

Switzerland / Schweiz

Husqvarna Schweiz AG
Consumer Products
Industriestrasse 10
5506 Mägenwil
Phone: (+41) (0) 62 887 37 90
info@gardena.ch

Taiwan

Hong Ying Trading Co., Ltd.
No. 46 Wu-Kun-Wu Road
New Taipei City
Phone: (+886) (02) 2298 1486
salesgd1@7friends.com.tw

Tajikistan

ARIERS JV LLC
39, Ayni Street, 734024
Dushanbe, Tajikistan

Thailand

Spica Co. Ltd
243/2 Onnuch Rd., Prawat
Bangkok
10250 Thailand
Phone: (+66) (0)2721 7373
surapong@spica-siam.com

Tunisia

Société du matériel agricole et maritime
Nouveau port de peche de Sfax Bp 33
Sfax 3065
Phone: (+216) 98 419047/
(+216) 74 497614
commercial@smamtunisia.com

Türkiye

Dost Bahçe
Yunus Mah. Adil Sk. No:3
Kartal
Istanbul
34873 Türkiye
Phone: (+90) 216 389 39 39

Turkmenistan

I.E. Orazmurtamedov Nurmuhammet
80 Ataturk, BERKARAR Shopping Center,
Ground floor, A77b,
Ashgabat 744000
TURKMENISTAN
Phone: (+993) 12 468859
Mob: (+993) 62 228877
info@jayhyzmat.com /
bekgiyev@jayhyzmat.com
www.jayhyzmat.com

UAE

Al-Futtaim ACE Company
L.L.C Building, Al Rebat Street
Festival City, Dubai
7880 UAE
Phone: (+971) 4 206 6700
ace@alfuttaim.ae

Ukraine / Україна