

DE

**Originalbetriebsanleitung**

**Batterielader**

EN

Translation of the original instructions

Battery Charger

FR

Traduction du mode d'emploi d'origine

Chargeur de batteries

IT

Traduzione del Manuale d'Uso originale

Caricabatteria

NL

Vertaling van de originele gebruiksaanwijzing

Acculader

CZ

Překlad originálního návodu k provozu

Nabíječka baterií

SK

Preklad originálneho návodu na prevádzku

Nabíjačka batérií

PL

Tłumaczenie oryginalnej instrukcji obsługi

Prostownik

HU

Az eredeti használati utasítás fordítása

Akkumulátor töltő

ES

Traducción del manual de instrucciones original

Cargador de batería



**GDB  
24V/12V-200**

85128



**GDB  
24V/12V-250**

85129



GÜDE GmbH & Co. KG  
Birkichstrasse 6  
74549 Wolpertshausen  
Deutschland



**DEUTSCH****Bitte lesen Sie die Betriebsanleitung vor Inbetriebnahme sorgfältig durch.**

## ENGLISH

Please read the instructions carefully before starting the machine.

## FRANÇAIS

Veuillez lire avec soin le mode d'emploi avant la mise en service

## ITALIANO

Leggere attentamente le istruzioni per l'uso prima di mettere in funzione l'elettrodomestico.

## NEDERLANDS

Graag instructies zorgvuldig doorlezen vóórdat u de machine in gebruik neemt.

## CESKY

Před spuštěním stroje si pečlivě přečtěte návod k používání.

## SLOVENSKY

Pred prvým použitím prístroja si pozorne prečítajte návod na obsluhu.

## POLSKI

Przed przystąpieniem do uruchomienia prosimy o dokładne zapoznanie się z instrukcją obsługi.

## MAGYAR

Kérjük alaposan olvassa el a tájékoztatót mielőtt a gépet használja.

## ESPAÑOL

Rogamos que lea este manual de instrucciones detenidamente antes de la puesta en marcha.



**INBETRIEBNAHME** | STARTING-UP THE DEVICE | MISE EN SERVICE | MESSA IN FUNZIONE |  
TOESTEL IN GEBRUIK NEMEN | UVEDENÍ DO PROVOZU | UVEDENIE DO PREVÁDZKY |  
URUCHAMIANIE URZĄDZENIA | A KÉSZÜLÉK ÜZEMBE HELYEZÉSE | \_\_\_\_\_ **2**

**Deutsch** **FEHLERCODES** | TECHNISCHE DATEN | SICHERHEITSHINWEISE | BESTIMMUNGSGEMÄSSE VERWENDUNG |  
VERHALTEN IM NOTFALL | SYMBOLE | WARTUNG | ENTSORGUNG | GEWÄHRLEISTUNG | SERVICE \_ **15**

**English** ERROR CODES | TECHNICAL DATA | SAFETY WARNINGS | SPECIFIED CONDITIONS OF USE |  
EMERGENCY PROCEDURE | SYMBOLS | MAINTENANCE | DISPOSAL | GUARANTEE | SERVICE \_\_\_\_\_ **20**

**Français** CODES D'ERREUR | CARACTÉRISTIQUES TECHNIQUES | INSTRUCTIONS DE SÉCURITÉ PARTICULIÈRES |  
UTILISATION CONFORME AUX PRESCRIPTIONS | CONDUITE EN CAS D'URGENCE | SYMBOLES |  
ENTRETIEN | ÉLIMINATION | GARANTIE | SERVICE \_\_\_\_\_ **25**

**Italiano** CODICI DI ERRORE | DATI TECNICI | NORME DI SICUREZZA | UTILIZZO CONFORME |  
COMPORTAMENTO IN CASO D'EMERGENZA | SIMBOLI | MANUTENZIONE | SMALTIMENTO |  
GARANZIA | SERVIZIO \_\_\_\_\_ **30**

**Nederlands** FOUTCODES | TECHNISCHE GEGEVENS | VEILIGHEIDSADVIEZEN | VOORGESCHREVEN GEBRUIK VAN HET SYS-  
TEEM | HANDELSWIJZE IN NOODGEVAL | SYMBOLEN | ONDERHOUD | AFVOER | GARANTIE | SERVICE \_\_\_\_ **35**

**Cesky** CHYBOVÉ KÓDY | TECHNICKÁ DATA | SPECIÁLNÍ BEZPEČNOSTNÍ UPOZORNĚNÍ | OBLAST VYUŽITÍ |  
CHOVÁNÍ V PŘÍPADĚ NOUZE | SYMBOLY | ÚDRŽBA | LIKVIDACE | ZÁRUKA | SERVIS \_\_\_\_\_ **40**

**Slovensky** CHYBOVÉ KÓDY | TECHNICKÉ ÚDAJE | ŠPECIÁLNE BEZPEČNOSTNÉ POKYNY | POUŽITIE PODĽA PREDPISOV |  
SPRÁVANIE V PRÍPADE NÚDZE | SYMBOLY | ÚDRŽBA | LIKVIDÁCIA | ZÁRUKA | SERVIS \_\_\_\_\_ **45**

**Polski** KODY BŁĘDÓW | DANE TECHNICZNE | INSTRUKCJE DOTYCZĄCE BEZPIECZEŃSTWA | WARUNKI UŻYTKOWANIA |  
POSTĘPOWANIE W NAGŁYM PRZYPADKU | SYMBOLE | UTRZYMANIE I KONSERWACJA | UTYLIZACJA |  
GWARANCJA | SERWIS \_\_\_\_\_ **50**

**Magyar** HIBAKÓDOK | MŰSZAKI ADATOK | RENDELTETÉS SZERINTI HASZNÁLAT | BIZTONSÁGI  
UTASÍTÁSOK | KARBANTARTÁS | JÓTÁLLÁS \_\_\_\_\_ **55**

**Español** CÓDIGOS DE ERROR | DATOS TÉCNICOS | INSTRUCCIONES DE SEGURIDAD | USO PREVISTO |  
COMPORTAMIENTO EN CASO DE EMERGENCIA | SÍMBOLOS | MANTENIMIENTO | ELIMINACIÓN | GARANTÍA |  
SERVICIO \_\_\_\_\_ **60**

**EG-Konformitätserklärung** | EC Declaration of Conformity | Déclaration De Conformité Pour La CE |  
Dichiarazione CE Di Conformità | EG-Conformiteitsverklaring | ES Izjava O Skladnosti | Vyhlásenie O Zhode ES |  
Deklaracja Zgodności WE | EC Egyezési \_\_\_\_\_ **65**



**LIEFERUMFANG** | SCOPE OF DELIVERY | CONTENU DE LA LIVRAISON | DOTAZIONE |  
LEVERINGSOMVANG | OBJEM DODÁVKY | ROZSAH DODÁVKY |  
ZAKRES DOSTAWY | SZÁLLÍTÁSI TERJEDELEM



DE <b>Montage</b>	CZ Montáž	
EN Assembly	SK Montáž	
FR Assemblage	PL Montaż	
IT Montaggio	HU Szerelés	
NL Montag	ES Montaje	

2

DE <b>Betrieb</b>	CZ Provoz	
EN Operation	SK Prevádzka	
FR Fonctionnement	PL Operacja	
IT Esercizio	HU Üzemeltetés	
NL Gebruik	ES Funcionamiento	

3

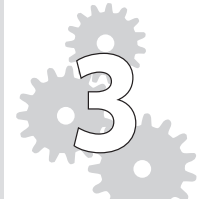
DE <b>Batterie laden</b>	CZ Funkce nabíjení	
EN Charging	SK Funkcia nabíjania	
FR Fonctionnement	PL Ładowanie akumulatora	
IT Funzione caricamento	HU Töltés	
NL Laadfunctie	ES Cargar la batería	

5

DE <b>Starthilfe</b>	CZ Pomoc při startování	
EN Start-up help	SK Pomoc pri štarte	
FR Aide au démarrage	PL Pomoc w rozruchu	
IT Ausilio di avvio	HU Indítási rásegítés	
NL Starthulp	ES Ayuda de arranque	

10

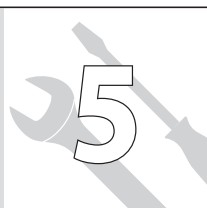
DE <b>Sicherung</b>	CZ Sítová pojistka	
EN Fuse	SK Istenie siete	
FR Protection par fusible	PL Bezpiecznik	
IT Fusibili di rete	HU Hálózati biztosíték	
NL Netzekering	ES Fusible	

12

2

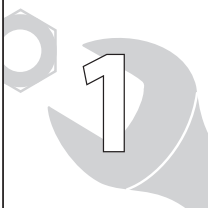

DE **Montage**  
EN Assembly  
FR Assemblage  
IT Montaggio  
NL Montag

CZ Montáž  
SK Montáž  
PL Montaż  
HU Szerelés  
ES Montaje

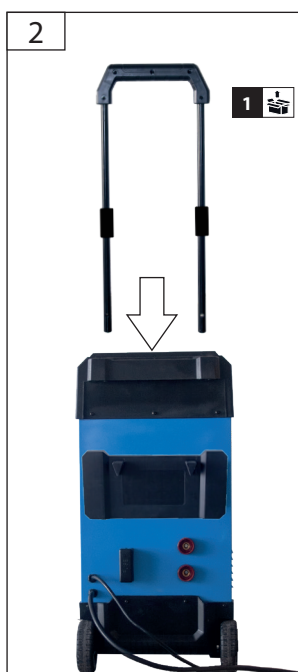
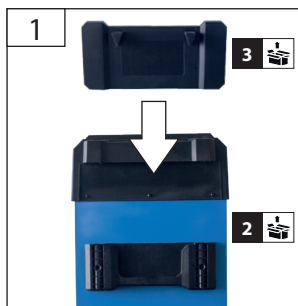

DE **Betrieb**  
EN Operation  
FR Fonctionnement  
IT Esercizio  
NL Gebruik

CZ Provoz  
SK Prevádzka  
PL Operacja  
HU Üzemeltetés  
ES Funcionamiento

START  
2  
STOP

3

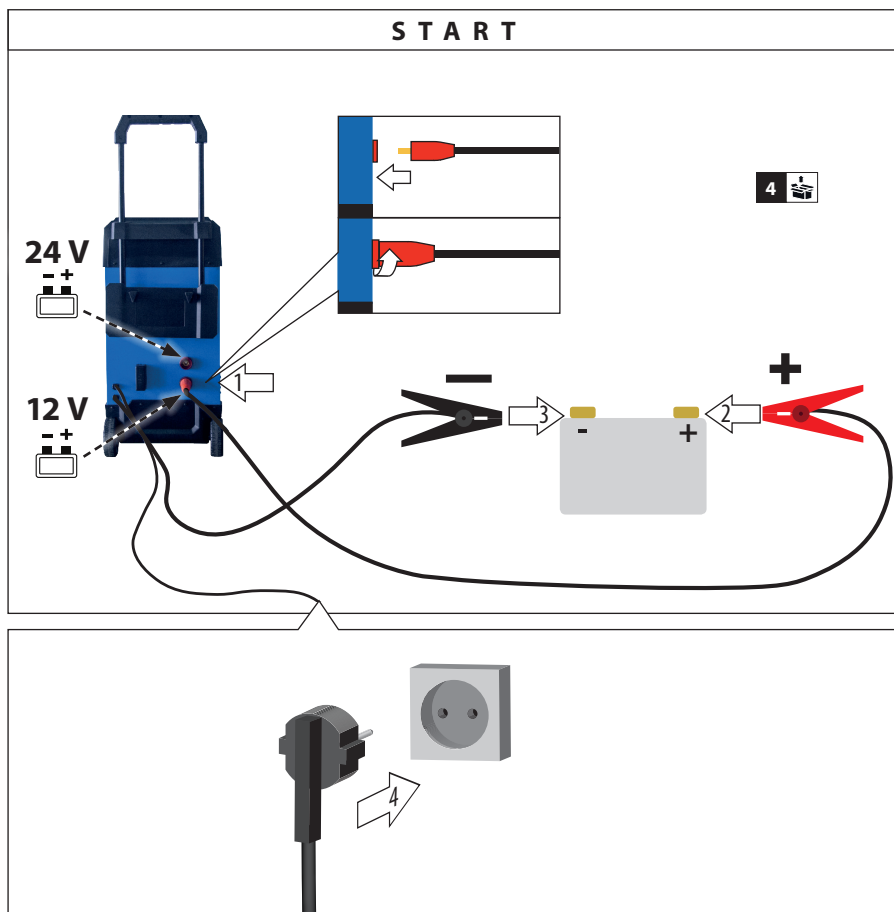

START  
2  
STOP

DE **Betrieb**  
EN Operation  
FR Fonctionnement  
IT Esercizio  
NL Gebruik

CZ Provoz  
SK Prevádzka  
PL Operacja  
HU Üzemeltetés  
ES Funcionamiento

STOP

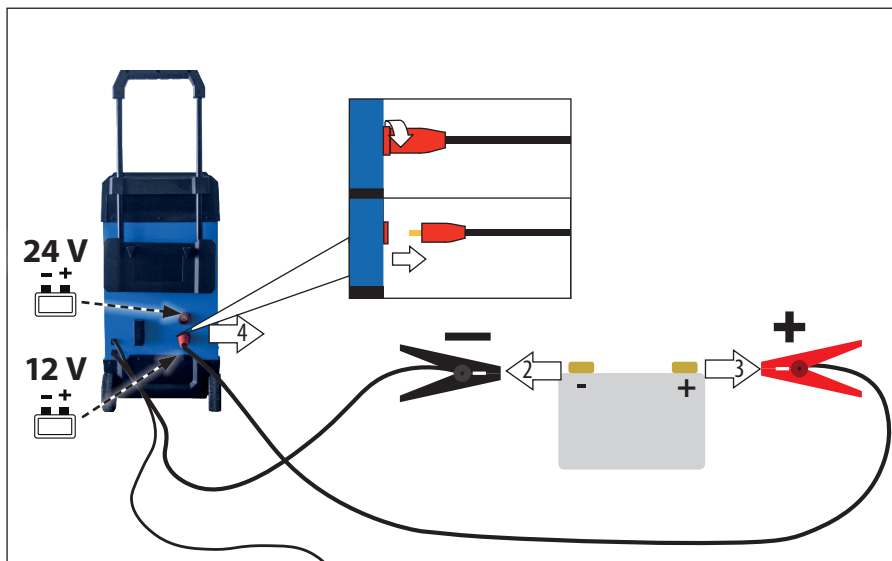
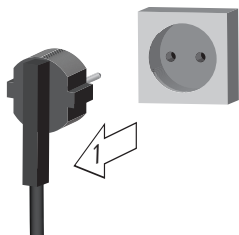



DE **Batterie laden**  
 EN Charging  
 FR Fonction chargement  
 IT Funzione caricamento  
 NL Laadfunctie

CZ Funkce nabíjení  
 SK Funkcia nabíjania  
 PL Ładowanie akumulatora  
 HU Töltés  
 ES Cargar la batería



# 85218 GDB 24V/12V-200  
 # 85129 GDB 24V/12V-250

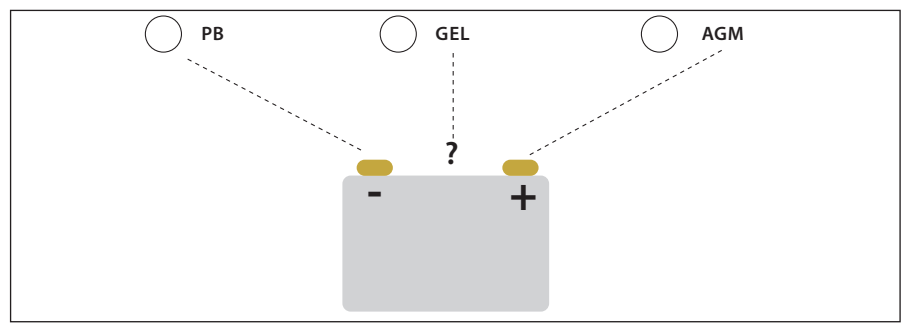
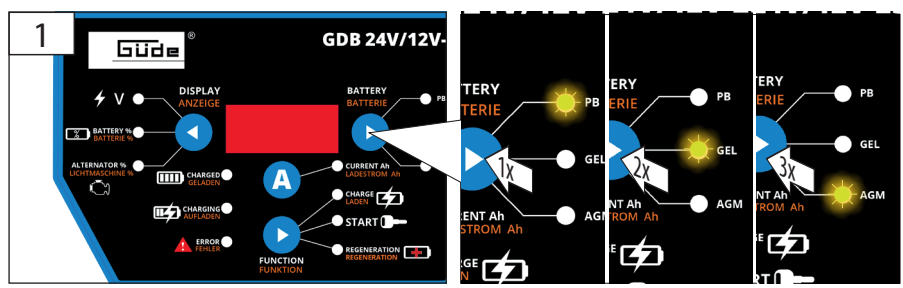



DE Batterie laden

EN Charging

FR Fonction chargement

IT Funzione caricamento

NL Laadfunctie

CZ Funkce nabíjení

SK Funkcia nabíjania

PL Ładowanie akumulatora

HU Töltés

ES Cargar la batería

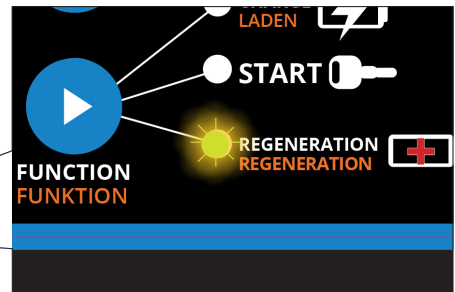
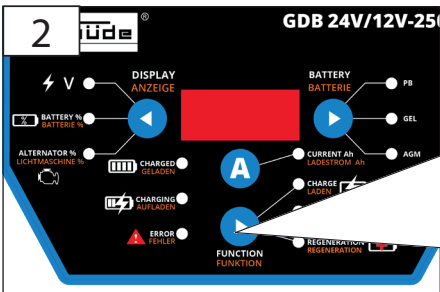
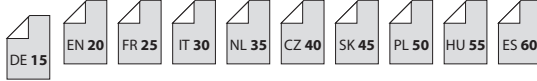
REGENERATION 

ANALYSING..

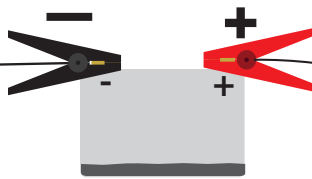
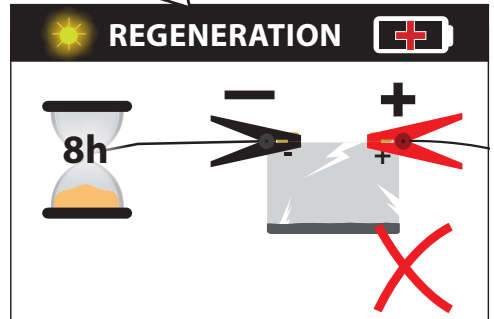
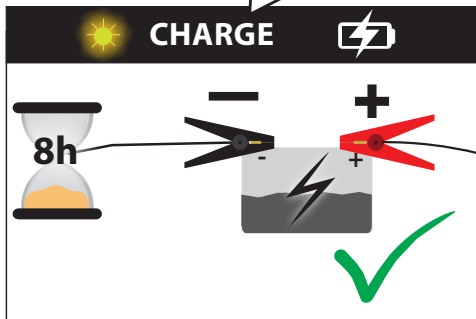
max  
8h

DE <b>Batterie laden</b>	CZ Funkce nabíjení
EN <b>Charging</b>	SK Funkcia nabíjania
FR <b>Fonction chargement</b>	PL Ładowanie akumulatora
IT <b>Funzione caricamento</b>	HU Töltés
NL <b>Laadfunctie</b>	ES Cargar la batería

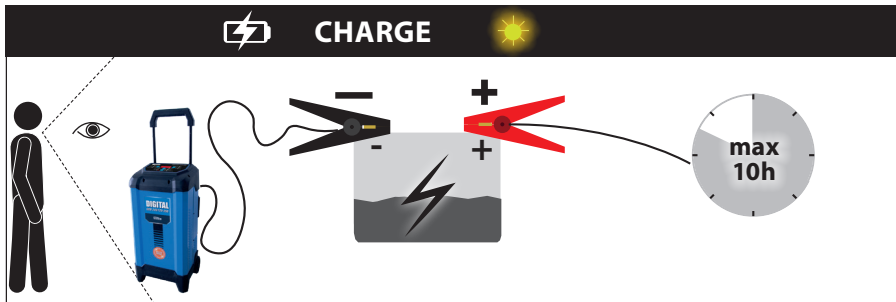
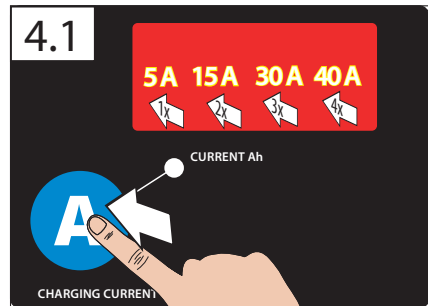
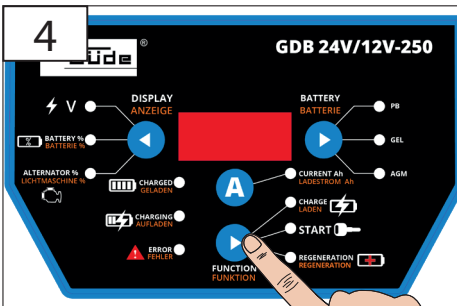
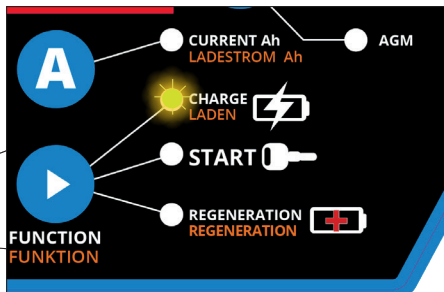
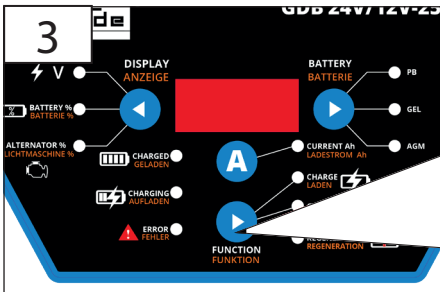
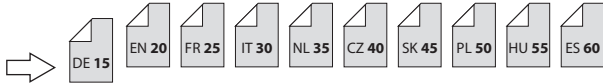
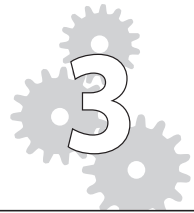

	DE <b>Batterie laden</b>	CZ Funkce nabíjení
	EN Charging	SK Funkcia nabíjania
	FR Fonction chargement	PL Ładowanie akumulatora
	IT Funzione caricamento	HU Töltés
	NL Laadfunctie	ES Cargar la batería

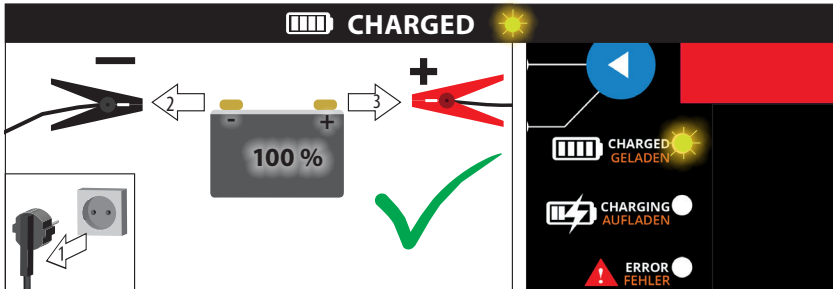

<h1>TIP</h1>	DE <b>Display Ruhemodus</b>	CZ Zobrazit režim spánku
	EN Display Sleep Mode	SK Zobrazit režim spánku
	FR Afficher le mode veille	PL Wyświetl tryb uśpienia
	IT Visualizza la modalità di sospensione	HU Alvó üzemmód megjelenítése
	NL Slaapmodus weergeven	ES Mostrar modo de suspensión

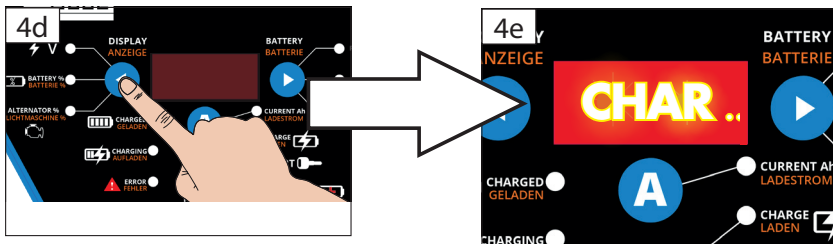
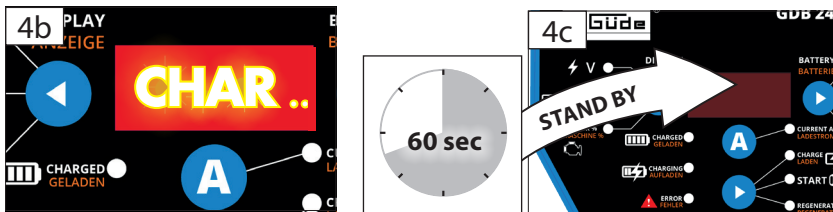

DE **Batterie laden**  
 EN Charging  
 FR Fonction chargement  
 IT Funzione caricamento  
 NL Laadfunctie

CZ Funkce nabíjení  
 SK Funkcia nabíjania  
 PL Ładowanie akumulatora  
 HU Töltés  
 ES Cargar la batería

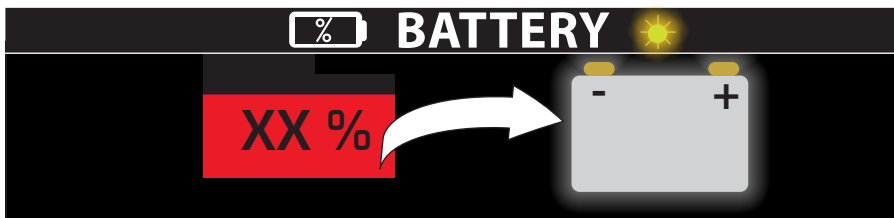
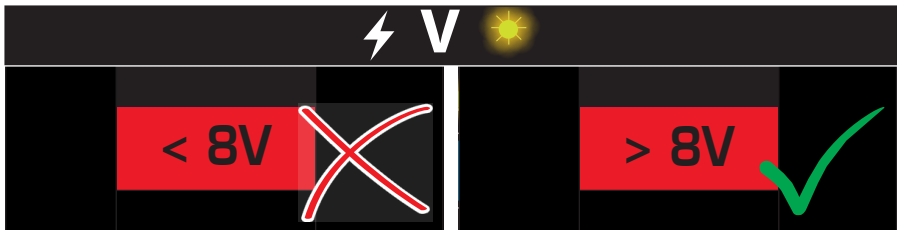
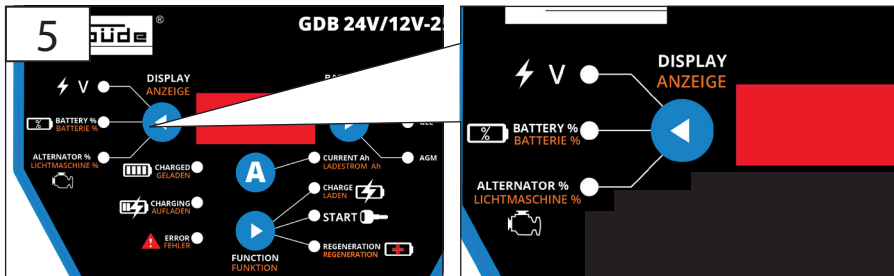

## 4

DE **Starthilfe**  
 EN Start-up help  
 FR Aide au démarrage  
 IT Ausilio di avvio  
 NL Starthulp

CZ Pomoc při startování  
 SK Pomoc pri štarte  
 PL Pomoc w rozruchu  
 HU Indítási rásegítés  
 ES Ayuda de arranque



1

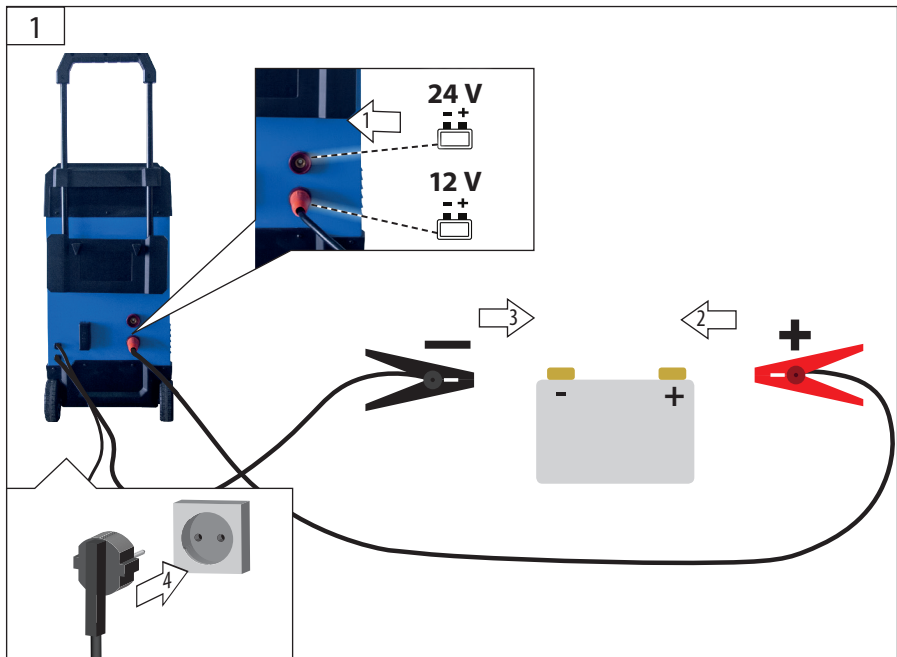

TIP

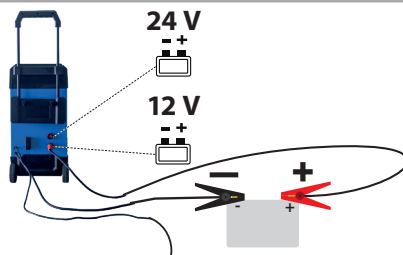

3-8

DE **Starthilfe**  
 EN Start-up help  
 FR Aide au démarrage  
 IT Ausilio di avvio  
 NL Starthulp

CZ Pomoc při startování  
 SK Pomoc pri štarte  
 PL Pomoc w rozruchu  
 HU Indítási rásegítés  
 ES Ayuda de arranque

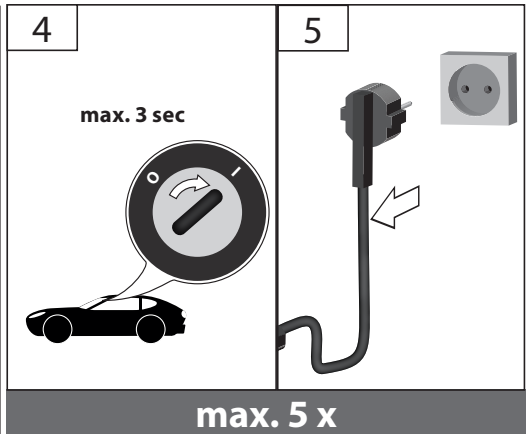
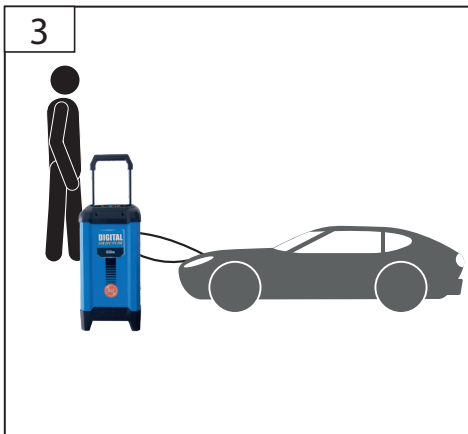
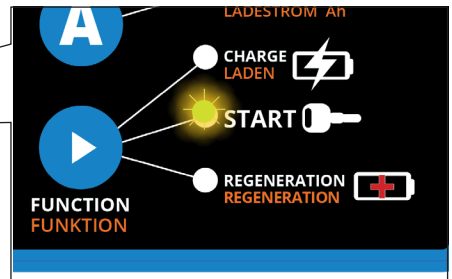
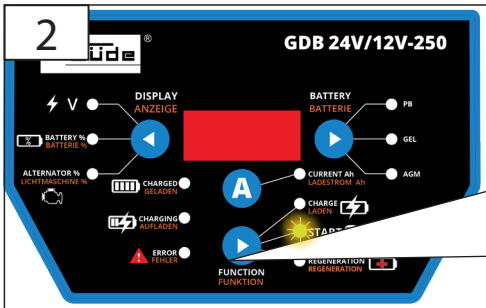

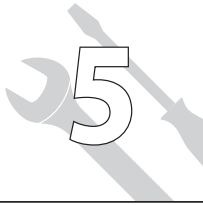

DE	<b>Sicherung</b>	CZ	Síťová pojistka
EN	Fuse	SK	Istenie siete
FR	Protection par fusible	PL	Bezpiecznik
IT	Fusibili di rete	HU	Hálózati biztosíték
NL	Netzekering	ES	Fusible

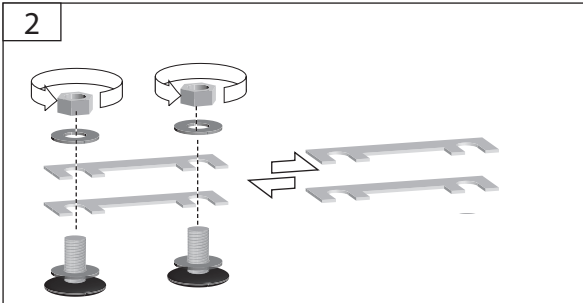
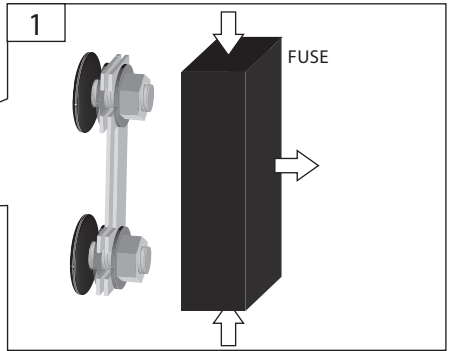
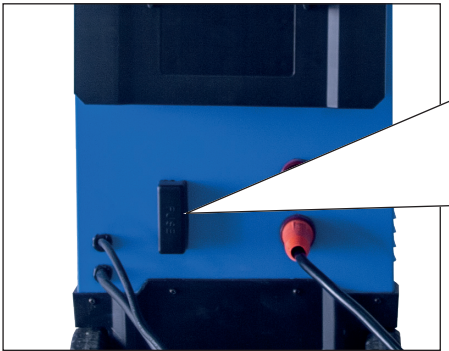

2 x	
50A	
# 85218	GDB 24/12V-200
3 x	
50 A	
# 85129	GDB 24/12V-250

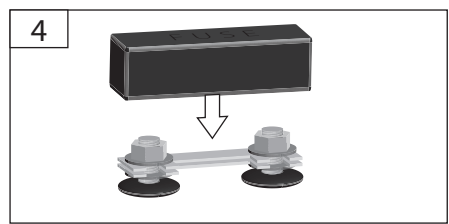
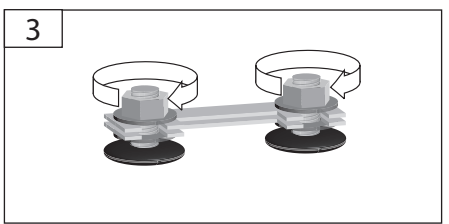



# TIP



- DE 15
- EN 20
- FR 25
- IT 30
- NL 35
- CZ 40
- SK 45
- PL 50
- HU 55
- ES 60

CHARGED GELADEN

CHARGING AUFLADEN

ERROR FEHLER

FUNCTION FUNKTION

CURR LADES

CHAR LADEI

REGEI

CHARGING AUFLADEN

ERROR FEHLER

FUNCTION FUNKTION

24 V

12 V

-

+

# TIP

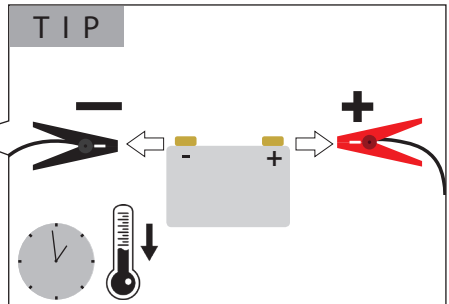
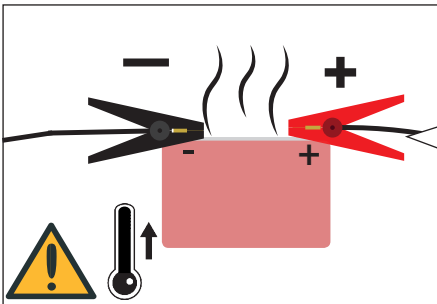
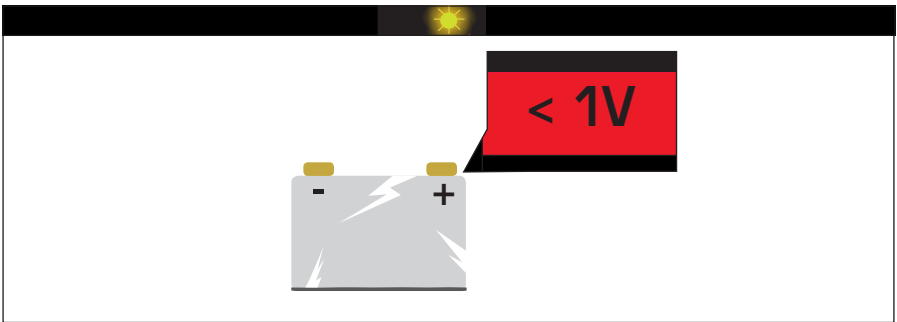
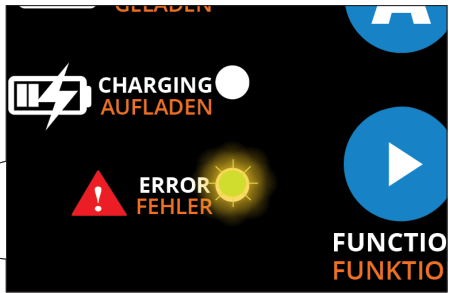
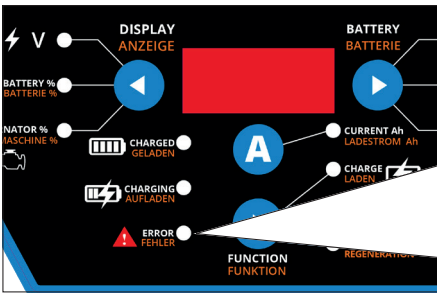
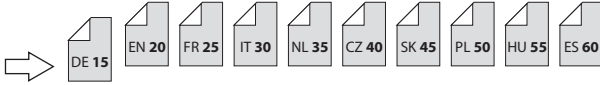

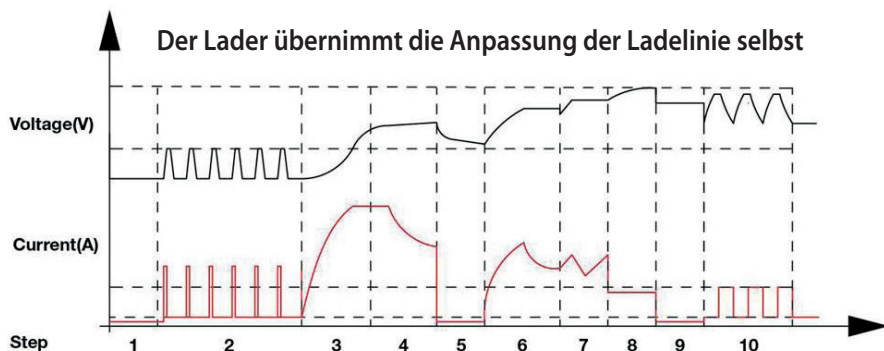

SCHRITT 1	<b>ANALYSING 1</b>	Überprüft, ob die Batterie mit dem Batterielader verbunden ist.
SCHRITT 2	<b>DESULPHATION</b>	Batterie wird wiederhergestellt bzw von Sulfaten gereinigt.
SCHRITT 3	<b>SOFT START</b>	Lädt kontinuierlich, steigendem Ladestrom
SCHRITT 4	<b>CONTROLLED CURRENT CHARGE</b>	Passt den Ladestrom an.
SCHRITT 5	<b>ANALYSING 2</b>	Überprüft ob die Batterie geladen wird.
SCHRITT 6	<b>CONSTANT OUTPUT CHARGE</b>	Lädt mit konstanter Stromspannung und reguliert zu hohe Schwankungen des Ladestroms.
SCHRITT 7	<b>RECOVER CYCLE CHARGE</b>	Absorbiert mehr Spannung, um Ladestromverluste zu minimieren/ auszugleichen.
SCHRITT 8	<b>ABSORPTION</b>	Lädt mit konstantem Erhaltungsstrom, um die Batterie vollständig zu laden.
SCHRITT 9	<b>ANALYZING 3</b>	Überprüft ob die Batterie die Spannung/Ladung hält.
SCHRITT 10	<b>MAINTENANCE</b>	Kontinuierliche Beobachtung der Batterie, Lädt die Batterie mit geringem Erhaltungsstrom, sobald die Batterie eine gewisse Schwelle der Entladung überschreitet..

## ERROR CODES

E01 + ERROR LAMPE	falsch verpolt / Polarität nicht korrekt	+  -
E02 + ERROR LAMPE	Ladungstemperatur ist zu hoch	
E03 + ERROR LAMPE	die Batterie kann keine elektrische Ladung speichern / Batterie defekt	
E04 + ERROR LAMPE	Keine Batterie angeschlossen / Batteriespannung ist niedriger als 1 Volt / Batterie defekt	
REPAIR ON DISPLAY + REPAIR LED BLINKT	Ladegerät wechselt automatisch in den Reparaturmodus	
REPAIR ON DISPLAY + REPAIR LED LEUCHTET	manuelle Auswahl des Reparaturmodus	

## Technische Daten

BATTERIELADER	GDB	GDB
	24V/12V-200	24V/12V-250
Artikel-Nr.	85128	85129
Netzspannung / Frequenz	230 V / 50 Hz	230 V / 50 Hz
Nennaufnahmeleistung	5000 W	6000 W
Ausgangsspannung	24 V / 12 V ---	24 V / 12 V ---
Gewicht	16,5 kg	19 kg
Schutzklasse	I	I
Nennkapazität	20 - 450 Ah (12 - 24 V)	20 - 550 Ah (12 - 24 V)
Ladestrom effektiv	max. 40 A (12 - 24 V)	max. 50 A (12 - 24 V)
Starthilfe	200 A (12 - 24 V)	250 A (12 - 24 V)



Benutzen Sie das Gerät erst nachdem Sie die Betriebsanleitung aufmerksam gelesen und verstanden haben.

Machen Sie sich mit den Bedienelementen und dem richtigen Gebrauch des Gerätes vertraut. Beachten Sie alle in der Anleitung aufgeführten Sicherheitshinweise. Verhalten Sie sich verantwortungsvoll gegenüber anderen Personen.

Der Bediener ist verantwortlich für Unfälle oder Gefahren gegenüber Dritten.

Falls über den Anschluss und die Bedienung des Gerätes Zweifel entstehen sollten, wenden Sie sich an den Kundendienst.

## Sicherheitshinweise



## WARNUNG

**Lesen Sie alle Sicherheitshinweise und Anweisungen.** Versäumnisse bei der Einhaltung der Sicherheitshinweise und Anweisungen können elektrischen Schlag, Brand und/oder schwere Verletzungen verursachen. **Bewahren Sie alle Sicherheitshinweise und Anweisungen für die Zukunft auf.**

Das Produkt ist zur Verwendung durch Personen ab 16 Jahren vorgesehen.

Das Gerät kann von Kindern ab 8 Jahren und darüber und von Personen mit verringerten physischen, sensorischen oder mentalen Fähigkeiten oder Mangel an Erfahrung und / oder Wissen benutzt werden, wenn sie beaufsichtigt werden oder bezüglich des sicheren Gebrauchs

des Gerätes unterwiesen wurden und die daraus resultierenden Gefahren verstanden haben. Kinder dürfen nicht mit dem Gerät spielen. Reinigung und Benutzer-Wartung dürfen nicht von Kindern ohne Beaufsichtigung durchgeführt werden. Um Gefährdungen zu vermeiden muss eine beschädigte Netzanschlussleitung durch den Hersteller ersetzt werden.

**GEFAHR! Stromschlag! Es besteht Verletzungsgefahr durch elektrischen Strom!**

Betreiben Sie das Gerät nicht mit beschädigtem Kabel, Netzkabel oder Netzstecker. Beschädigte Netzkabel bedeuten Lebensgefahr durch elektrischen Schlag.

**Brandgefahr! Explosionsgefahr! Bei der Ladung von Batterien entsteht ein hochexplosives Knallgasgemisch**

- Feuer, Funken, offenes Licht und Rauchen verboten.
- Für ausreichend Belüftung sorgen.
- Das Gerät nicht in Räumen verwenden, in denen möglicherweise leicht entflammbare Materialien oder Gase vorhanden sind.

Benutzen Sie das Ladegerät niemals in feuchter oder nasser Umgebung. Nur zur Verwendung in Innenräumen geeignet.

Verhindern Sie, dass die Kühlfunktion des Gerätes durch Verdecken der Kühlschlitze behindert wird. Betreiben Sie das Gerät nicht in der Nähe von Wärmequellen oder auf brennbarem Untergrund.

Verbinden und trennen Sie die Batterieanschlusskabel nur, wenn das Ladegerät nicht an die Netzsteckdose angeschlossen ist.

Beachten Sie unbedingt auch die Anweisungen und Hinweise des Batterie- und Fahrzeugherstellers.

Bei einer fest im Fahrzeug montierten Batterie muss sichergestellt werden, dass das Fahrzeug außer Betrieb ist! Schalten Sie die Zündung aus. Bringen Sie das Fahrzeug in Parkposition und sichern es.

1. Verbinden Sie zuerst die rote Batterieklemme mit dem Pluspol der Batterie.
2. Verbinden Sie die schwarze Batterieklemme mit dem Minuspol der Batterie (im eingebauten Zustand mit der Karosserie, entfernt von der Batterie und der Kraftstoffleitung).
3. Stecken Sie das Ladegerät in eine Netzsteckdose.
4. Nach dem Laden: Ziehen Sie das Ladegerät aus der Steckdose.
5. Entfernen Sie erst die schwarze Klemme von der Karosserie und dann die rote Klemme von der Batterie.

#### **Diese Reihenfolge ist unbedingt einzuhalten!**

Kurzschlussgefahr! Achten Sie darauf, dass sich die beiden Klemmen der Polanschlusskabel nicht berühren oder durch leitfähige Objekte (z. B. Werkzeug) verbunden werden.

Fassen Sie die Pol-Anschlusskabel („-“ und „+“) ausschließlich am isolierten Bereich an!

Fassen Sie niemals beide Klemmen gleichzeitig an, wenn das Gerät in Betrieb ist.

## **Bestimmungsgemäße Verwendung**

Das Batterie-Ladegerät darf ausschließlich zum Laden sowie zum Starten von Fahrzeugen unter Berücksichtigung aller Technischen Daten verwendet werden.

Batterie-Typen:

- Blei-Säure-Batterien (Flüssig-Elektrolyt) (PB)
- Gel-Batterie (GEL)
- Fließ-Batterie (AGM)
- Nassbatterien (WET)
- Wartungsfreie Blei-Säure-Batterien (MF)

#### **WARNUNG**

Es ist nicht zum Laden von z.B. Li-Ion, NiCd- oder NiMH-Akkus und sonstigen nicht aufladbaren Batterien geeignet.

Bitte beachten Sie, dass unsere Geräte bestimmungsgemäß nicht für den gewerblichen, handwerklichen

oder industriellen Einsatz konstruiert wurden. Wir übernehmen keine Gewährleistung, wenn das Gerät in Gewerbe-, Handwerks- oder Industriebetrieben sowie bei gleichzusetzenden Tätigkeiten eingesetzt wird.

Dieses Gerät darf nur wie angegeben bestimmungsgemäß verwendet werden. Bei Nichtbeachtung der Bestimmungen, aus den allgemein gültigen Vorschriften sowie den Bestimmungen aus dieser Anleitung, kann der Hersteller für Schäden nicht verantwortlich gemacht werden.

## **Restrisiken**

Auch bei richtiger Verwendung und Einhaltung aller Sicherheitsbestimmungen, können noch Restrisiken bestehen.



#### **WARNUNG!**

Schutzbrille tragen! Schutzhandschuhe tragen!

Kinder von Säure und Batterie fern halten!



#### **Verätzungsgefahr!**

Batteriesäure ist stark ätzend.



#### **Erste Hilfe**

Säurespritzer im Auge sofort einige Minuten mit klarem Wasser spülen! Danach unverzüglich einen Arzt aufsuchen.

Säurespritzer auf der Haut oder Kleidung sofort mit Säureumwandler oder Seifenlauge neutralisieren und mit viel Wasser nachspülen.

Bei getrunkenen Säure sofort Arzt konsultieren.

## **Verhalten im Notfall**

Leiten Sie die der Verletzung entsprechend notwendigen Erste Hilfe Maßnahmen ein und fordern Sie schnellst möglich qualifizierte ärztliche Hilfe an. Bewahren Sie den Verletzten vor weiteren Schädigungen und stellen Sie diesen ruhig. Wenn Sie Hilfe anfordern, machen Sie folgende Angaben: 1. Ort des Unfalls, 2. Art des Unfalls, 3. Zahl der Verletzten, 4. Art der Verletzungen

## Netzanschluss

 Der Betrieb ist nur mit Fehlerstrom-Schutzschalter (RCD max. Fehlerstrom 30mA) zulässig.

Vor Inbetriebsetzung muss durch eine zuständige Elektro-Fachkraft überprüft werden, dass die verlangten elektrischen Sicherheitsmaßnahmen vorhanden sind. Nationale Bestimmungen müssen hierbei beachtet werden.

Der elektrische Anschluss hat über eine Steckdose zu erfolgen.

Es ist darauf zu achten, dass die Anschlusssteckdose vom Wasser und Feuchtigkeit entfernt ist und dass der Stecker vor Feuchtigkeit geschützt wird.

Spannung überprüfen. Die auf dem Typenschild angegebenen technischen Daten müssen mit der Spannung des Stromnetzes übereinstimmen.

Nur ein für den Außenbereich zugelassenes spritzwassergeschütztes Verlängerungskabel verwenden.

Vor Inbetriebnahme des Geräts überprüfen, dass das Elektrokabel und/ oder die Steckdose nicht beschädigt sind.

Benutzen Sie niemals das Ladegerät wenn Kabel, Stecker oder das Gerät selbst durch äußerliche Einwirkung beschädigt sind. Bei Beschädigungen in Fachwerkstatt reparieren lassen.

Um Gefährdungen zu vermeiden muss eine beschädigte Netzanschlussleitung durch den Hersteller ersetzt werden. Führen Sie unter keinen Umständen eigenhändige Reparaturen durch.

Trennen Sie Kabelverbindungen nur durch Ziehen am Stecker. Ziehen am Kabel könnte Kabel und Stecker beschädigen und die elektrische Sicherheit wäre nicht mehr gewährleistet.

### Überhitzungsschutz

Sollte das Gerät während des Ladevorgangs zu heiß werden, wird automatisch die Ausgangsleistung verringert. Dies schützt das Gerät vor Beschädigung.

## Symbole



WARNUNG/ACHTUNG!



Warnung vor gefährlicher elektrischer Spannung



Zur Verringerung eines Verletzungsrisikos Betriebsanleitung lesen.



Vor Durchführung jeglicher Arbeiten am Gerät immer den Stecker aus der Steckdose ziehen.



Das Ladegerät nur in Innenräumen benutzen



Wechselstrom



Plus - Pluspol



Minus - Minuspol



Gleichstrom



CE Konformitätszeichen



Schadhafte und/oder zu entsorgende elektrische oder elektronische Geräte müssen an den dafür vorgesehenen Recycling-Stellen abgegeben werden.

## Wartung



Vor Durchführung jeglicher Arbeiten am Gerät immer den Stecker aus der Steckdose ziehen.

Die Anschlusszangen, die Klemmen und die obere Fläche der Batterie müssen sauber gehalten werden; ggf. die Batterieklemmen mit einer Drahtbürste säubern.

Reparaturen und Arbeiten, die nicht in dieser Anleitung beschrieben wurden, nur von qualifiziertem Fachpersonal durchführen lassen.

Nur Originalzubehör und Originalersatzteile verwenden.

Führen Sie vor Benutzung stets eine Sichtprüfung durch, um festzustellen, ob am Ladegerät, insbesondere Netzkabel und Stecker, beschädigt ist.

Nur mit einem trockenen Tuch reinigen. Manche Reinigungsmittel beschädigen Kunststoff oder andere isolierte Teile. Das Gerät sauber und trocken halten, frei von Öl und Fett.

Nur ein regelmäßig gewartetes und gut gepflegtes Gerät kann ein zufriedenstellendes Hilfsmittel sein. Wartungs- und Pflegemängel können zu unvorhersehbaren Unfällen und Verletzungen führen.

Bei Bedarf finden Sie die Ersatzteilliste im Internet unter [www.guede.com](http://www.guede.com).

## Entsorgung

Elektrogeräte dürfen nicht zusammen mit dem Hausmüll entsorgt werden.

Gemäß Europäischer Richtlinie 2002 / 96 / EC über Elektro- und Elektronik-Altgeräte und Umsetzung in nationales Recht sind elektrische und elektronische Geräte getrennt zu sammeln und zur umweltgerechten Entsorgung bei einem Verwertungsbetrieb abzugeben.

Erkundigen Sie sich bei den örtlichen Behörden oder bei Ihrem Fachhändler nach Recyclinghöfen und Sammelstellen.

### Batterieentsorgung

Gemäß Batterieverordnung sind Sie als Endverbraucher gesetzlich zur Rückgabe aller gebrauchten Batterien/Akkus verpflichtet.

Leere Batterien dürfen nicht über den Hausmüll entsorgt werden. Gebrauchte Batterien zur umweltgerechten Entsorgung gemäß nationaler oder lokaler Vorschriften an den dafür vorgesehenen Sammelstellen abgeben. Wenden Sie sich an die örtliche Behörde oder Ihren Händler, um Auskunft über die Entsorgung zu erhalten.

## Gewährleistung

Die Gewährleistungszeit beträgt 12 Monate bei gewerblicher Nutzung, 24 Monate für Verbraucher und beginnt mit dem Zeitpunkt des Kaufs des Gerätes.

Die Gewährleistung erstreckt sich ausschließlich auf Mängel, die auf Material- oder Herstellungsfehler zurückzuführen sind. Bei Geltendmachung eines Mangels im Sinne der Gewährleistung ist der original Kaufbeleg mit Verkaufsdatum beizufügen.

Von der Gewährleistung ausgeschlossen sind unsachgemäße Anwendungen, wie z. B. Überlastung des Gerätes, Gewaltanwendung, Beschädigungen durch Fremdeinwirkung oder durch Fremdkörper. Nichtbeachtung der Betriebsanleitung und normaler Verschleiß sind ebenfalls von der Gewährleistung ausgeschlossen.

### Wichtige Kundeninformation

Bitte beachten Sie, dass eine Rücksendung innerhalb oder auch außerhalb der Gewährleistungszeit grundsätzlich in der Originalverpackung erfolgen sollte. Durch diese Maßnahme werden unnötige Transportschäden und deren oft strittige Regelung wirkungsvoll vermieden. Nur im Originalkarton ist Ihr Gerät optimal geschützt und somit eine reibungslose Bearbeitung gesichert.

## Service

Sie haben technische Fragen? Eine Reklamation? Benötigen Ersatzteile oder eine Betriebsanleitung? Auf der Homepage der Firma Güde GmbH & Co. KG ([www.guede.com](http://www.guede.com)) im Bereich Service helfen wir Ihnen schnell und unbürokratisch weiter. Bitte helfen Sie uns Ihnen zu helfen. Um Ihr Gerät im Reklamationsfall identifizieren zu können benötigen wir die Seriennummer sowie Artikelnummer und Baujahr. Alle diese Daten finden Sie auf dem Typenschild.

Tel.: +49 (0) 79 04 / 700-360

Fax: +49 (0) 79 04 / 700-51999

E-Mail: [support@ts.guede.com](mailto:support@ts.guede.com)

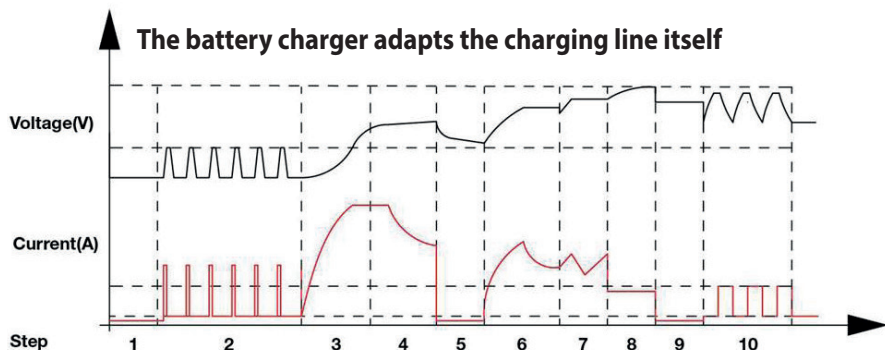

STEP 1	<b>ANALYSING 1</b>	Checks if battery has connected with the charger
STEP 2	<b>DESULPHATION</b>	Pulsing charging to remove sulfate
STEP 3	<b>SOFT START</b>	Charges with gradually increasing charging current
STEP 4	<b>CONTROLLED CURRENT CHARGE</b>	Adjusts the charging current intelligently
STEP 5	<b>ANALYSING 2</b>	Tests if the battery can absorb charge
STEP 6	<b>CONSTANT OUTPUT CHARGE</b>	Charges with constant voltage and compensates fake full charge caused by high current charging
STEP 7	<b>RECOVER CYCLE CHARGE</b>	Absorbs more charge and compensates side effect of reduces charging current
STEP 8	<b>ABSORPTION</b>	Charges with constant trickle current for maximum battery voltage
STEP 9	<b>ANALYZING 3</b>	Tests if the battery can hold charge
STEP 10	<b>MAINTENANCE</b>	Continuously monitors the battery, and charges with trickle current once the voltage is lower than threshold

### ERROR CODES

E01 + ERROR LED LIT	reverse connection	+  -
E02 + ERROR LED LIT	temperature in charger is too high	
E03 + ERROR LED LIT	the battery cannot store electric charge / dead battery	
E04 + ERROR LED LIT	no battery connected / battery voltage is lower than 1 volt / dead voltage	
REPAIR ON DISPLAY + REPAIR LED FLASHING	charger automatically enters repairing mode	
REPAIR ON DISPLAY + REPAIR LED SOLID LIT	manually choose repairing mode	



## Technical Data

BATTERY CHARGER	GDB	GDB
	24V/12V-200	24V/12V-250
Art. No	85128	85129
Mains voltage / Frequency	230 V / 50 Hz	230 V / 50 Hz
Rated input	5000 W	6000 W
Output voltage	24 V / 12 V ---	24 V / 12 V ---
Weight	16,5 kg	19 kg
Safety class	I	I
Rated capacity	20 - 450 Ah (12 - 24 V)	20 - 550 Ah (12 - 24 V)
Charging rms current	max. 40 A (12 - 24 V)	max. 50 A (12 - 24 V)
Start-up help	200 A (12 - 24 V)	250 A (12 - 24 V)



Read and understand the operating instructions before using the appliance. Familiarise with the control elements and how to use the appliance properly. Abide by all the safety measures stated in the service manual. Act responsibly toward third parties.

The operator is responsible for accidents or risks to third parties.

In case of any doubts about connection and operation refer please to our customer center

### Safety Warnings



#### WARNING

**Read all safety warnings and all instructions.** Failure to follow the warnings and instructions may result in electric shock, fire and/or serious injury. **Save all warnings and instructions for future reference.**

The product is designed for use by persons aged 16 or older.

This appliance can be used by children aged from 8 years and above and persons with reduced physical, sensory or mental capabilities or lack of experience and knowledge if they have been given supervision or instruction concerning use of the appliance in a safe way and understand the hazards involved. Children shall not play with the appliance. Children are not allowed to carry

out cleaning or user maintenance unless under supervision. To avoid danger, a damaged mains supply pipe must be replaced by the manufacturer.



#### WARNING! Electric shock! There is a risk of an injury caused by electric shock!

Never operate the apparatus if a cable, the mains cord or plug are damaged. Damaged mains cords pose a hazard of electrocution.



#### Risk of fire! Risk of explosion!

**A highly-explosive oxyhydrogen mixture occurs when batteries are charged.**

- Fire, sparks, naked flames and smoking are forbidden.
- Provide adequate ventilation.
- Do not use the device in rooms in which easily flammable material or gases may be present.

Never use the charger in moist or wet conditions. Suitable for indoor areas only.

Make sure the cooling function is not limited by covering the cooling slots. Do not operate the appliance near heat sources or on a flammable surface.

Only connect or disconnect the battery connection cable if the charger is not connected to the mains.

Also pay attention to the instructions and information provided by the battery and vehicle manufacturer.

Ensure that the vehicle is switched off if the battery is mounted fixed in the vehicle! Switch off the ignition. Park the vehicle and secure it.

1. First connect the red battery clip to the positive terminal of the battery.
2. Then connect the black battery clip with the negative terminal of the battery (Mounted in the chassis, away from the battery and fuel line).
3. Plug the charger into a mains socket.
4. After charging: Disconnect the charger from the mains socket.
5. First remove the black clip from the chassis and then the red clip from the battery.

#### **This sequence must be followed!**

Danger of short circuit! Make sure that the two clips of the pole connecting cables do not touch or are connected by a conductive object, such as a tool. Handle the terminal connecting cable ("–" and "+") only by the insulated sections!

Never hold both clips at the same time when the device is running.

### **Specified Conditions of Use**

The battery charger is only to be used for charging and starting of vehicles taking all technical data into consideration.

Types of batteries:

- Lead acid batteries (liquid electrolyte) (PB)
- Gel battery (GEL)
- Absorbent glass mat battery (AGM)
- Wet-cell batteries (WET)
- Maintenance-free lead acid batteries (MF)

#### **WARNING**

It is not suitable for charging Li-ion, NiCad or NiMH batteries and other non-rechargeable batteries, for example.

Please note that our equipment has not been designed for commercial, craft or industrial use. If the equipment is used in commercial, craft or industrial operation or for similar activities, we cannot assume any liability.

Do not use this product in any other way as stated for normal use. Not observing general regulations in force and instructions from this manual does not make the manufacturer liable for damages.

### **Residual Risk**

Even when the device is used properly and all safety regulations are complied with, there still may be some residual risks.



#### **WARNING!**

Wear eye protective goggles ! Wear gloves!  
Keep children away from acids and filled batteries.



#### **Corrosion Hazard!**

Battery acid is highly caustic.



#### **First Aid**

Rinse out any acid splashed into the eyes immediately using clear water for several minutes. Consult a doctor immediately.  
Neutralise acid splashes on skin or clothes immediately using acid neutraliser or soap suds and rinse with plenty of water.  
If acid is consumed, consult a doctor immediately.

### **Emergency procedure**

Conduct a first-aid procedure adequate to the injury and summon qualified medical attendance as quickly as possible. Protect the injured person from further harm and calm them down. If you seek help, state the following pieces of information:: 1. Accident site, 2. Accident type, 3. Number of injured persons, 4. Injury type(s)

### **Mains Connection**

 Operation is only allowed with a safety switch against stray current (RCD max. stray current of 30mA).

Before putting into operation, a qualified electrician must check whether electric safety measures required are in place. Any national regulations in this regard must be complied with.

Electric connection to a socket.

It is necessary to make sure the connecting socket was not near water and humidity and the plug was protected against humidity.

Check the voltage. Technical data given on the type label must correspond with electric network voltage. Only use splash proof extension cables approved for outdoor purposes.

Check the cable and/or socket for damages before the appliance putting into operation.

Never use the charger when the cable, plug or the machine is damaged by external influences. In case damage let repaired in authorized workshop

To avoid danger, a damaged mains supply pipe must be replaced by the manufacturer. Do not under any circumstances attempt any repair yourself.

Cable connections to be separated by pulling the plug only. Pulling the cable could damage both the cable and plug. As a result, electric safety would no longer be guaranteed.

### Over-temperature protection

The power will automatically be reduced should the apparatus heat up too much during charging. This will protect the apparatus.

## Symbols



WARNING/CAUTION!



Warning against dangerous voltage



Read the operating instructions to reduce the risk of injury.



Unplug the machine before any work on it.



Charger to be used in closed spaces only.



AC Current



Plus – positive terminal



Minus – negative terminal



Direct Current



CE marking



Any damaged or disposed electric or electronic devices must be delivered to appropriate collection centres.

## Maintenance



Unplug the machine before any work on it.

The connection clamps, clips and the upper surface of the battery must be kept clean; if necessary clean the battery clips with a wire brush.

Repairs and works specified in these Instructions may only be performed by qualified authorised staff.

Use only original accessories and original spare parts.

Before using the appliance, perform a visual inspection at all times to make sure the power cord and the plug, in particular, are not damaged on the charger.

Clean only with dry cloth. Certain cleaning agents and solvents are harmful to plastics and other insulated parts. Keep the apparatus handle clean, dry and free of oil or grease.

Only a regularly maintained and treated appliance can serve as a satisfactory aid. Insufficient maintenance and care can lead to unforeseen accidents and injuries.

If necessary, a list of spare parts can be found at [www.guede.com](http://www.guede.com).

## Disposal

Do not dispose of electric tools together with household waste material.

Pursuant to European Directive 2002 / 96 / EC on Electrical and Electronic waste and to national legislation, electrical and electronic waste must be collected separately and delivered to a recycling facility for environmentally responsible disposal.

Check with your local authority or retailer for recycling advice and collection point.

### Battery disposal

Pursuant to the Battery Ordinance you, as the end user, will be obligated to return all used batteries/rechargeable batteries.

Flat batteries must not be disposed of with household waste. Care for the environment and take them to the collection points provided in accordance with national or local regulations. Please contact your local authority or your dealer for how to dispose of batteries properly.

## Guarantee

Warranty period of 12 months applies to commercial use and 24 months applies to private use and commences on the day of purchase of the device.

The guarantee solely covers inadequacies caused by material defect or manufacturing defect. Original payment voucher with the sales date needs to be submitted for any claim in the guarantee period.

The guarantee does not cover any unauthorised use such as appliance overloading, use of violence, damage as a result of any unauthorised interference or caused by foreign items. Failing to follow the operating and assembly instructions and common wear are also not included in the guarantee.

### Important information for the customer

Please be sure to know that returning the product in or after the warranty period must be made in the original packaging.

## Service

Do you have any technical questions? Any claim? Do you need any spare parts or operating instructions? We will quickly help you and without needless bureaucracy at our web pages at [www.guede.com](http://www.guede.com) in the Servicing part. Please help us be able to help you. In order to identify your device in case of claim we need the serial No., product No. and year of production. All this data can be found on the type label.

Tel.: +49 (0) 79 04 / 700-360

Fax: +49 (0) 79 04 / 700-51999

E-Mail: [support@ts.guede.com](mailto:support@ts.guede.com)

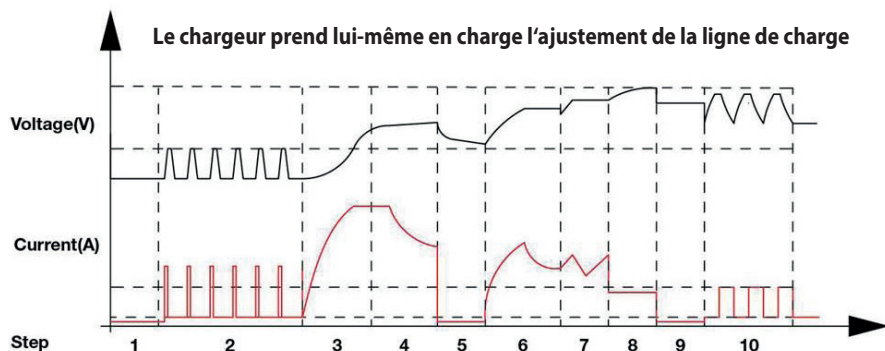

ÉTAPE 1	<b>ANALYSING 1</b>	Vérifie si la batterie est connectée au chargeur de batterie.
ÉTAPE 2	<b>DESULPHATION</b>	La batterie est reconditionnée ou désulfatée.
ÉTAPE 3	<b>SOFT START</b>	Charge avec un courant de charge continu et croissant
ÉTAPE 4	<b>CONTROLLED CURRENT CHARGE</b>	Ajuste le courant de charge
ÉTAPE 5	<b>ANALYSING 2</b>	Vérifie si la batterie est en cours de chargement
ÉTAPE 6	<b>CONSTANT OUTPUT CHARGE</b>	Charge à tension constante et régule les fluctuations excessives du courant de charge.
ÉTAPE 7	<b>RECOVER CYCLE CHARGE</b>	Absorbe davantage de tension pour minimiser/compenser les fuites de charge.
ÉTAPE 8	<b>ABSORPTION</b>	Charge avec un courant d'entretien constant pour recharger complètement la batterie.
ÉTAPE 9	<b>ANALYZING 3</b>	Vérifie si la batterie tient la tension/charge.
ÉTAPE 10	<b>MAINTENANCE</b>	Observation continue de la batterie. Charge la batterie avec un courant de maintien de charge faible dès que la batterie dépasse un certain seuil de décharge.

## ERROR CODES

E01 + ERREUR VOYANT	liaison inverse, liaison retour	+  -
E02 + ERREUR VOYANT	la température de charge est trop élevée	
E03 + ERREUR VOYANT	la batterie ne peut pas emmagasiner de charge électrique / batterie défectueuse	
E04 + ERREUR VOYANT	aucune batterie raccordée/ tension de la batterie inférieure à 1 volt / batterie défectueuse	
REPAIR ON DISPLAY + REPAIR LED CLIGNOTENT	le chargeur passe automatiquement en mode réparation	
REPAIR ON DISPLAY + REPAIR LED ALLUMÉE EN CONTINU	sélection manuelle du mode de réparation	

## Caractéristiques techniques

Chargeur de batterie	GDB	GDB
	24V/12V-200	24V/12V-250
N° de commande	85128	85129
Tension d'alimentation / Fréquence	230 V / 50 Hz	230 V / 50 Hz
Puissance nominale de réception	5000 W	6000 W
Tension d'entrée	24 V / 12 V ---	24 V / 12 V ---
Poids	16,5 kg	19 kg
Classe de protection	I	I
Capacité nominale	20 - 450 Ah (12 - 24 V)	20 - 550 Ah (12 - 24 V)
Courant de charge effectif	max. 40 A (12 - 24 V)	max. 50 A (12 - 24 V)
Aide au démarrage	200 A (12 - 24 V)	250 A (12 - 24 V)



Lisez attentivement ce mode d'emploi avant la première utilisation de l'appareil et assurez-vous de l'avoir bien compris. Familiarisez-vous avec les éléments de commande et l'utilisation correcte de l'appareil. Respectez toutes les consignes de sécurité figurant dans le mode d'emploi. Comportez-vous de façon responsable vis-à-vis des autres personnes. L'utilisateur est responsable des accidents et dangers vis-à-vis de tierces personnes.

Si vous avez des doutes en ce qui concerne le branchement et l'utilisation de l'appareil, contactez le service clients.

### Instructions De Sécurité Particulières

#### AVERTISSEMENT

**Lisez toutes les consignes et instructions de sécurité.** Le non-respect des avertissements et instructions indiqués ci après peut entraîner un choc électrique, un incendie et/ou de graves blessures sur les personnes. **Conserver tous les avertissements et toutes les instructions pour pouvoir s'y reporter ultérieurement.**

Le produit est destiné à être utilisé par une personne de plus de 16 ans.

L'appareil peut être utilisé par des enfants à partir de 8 ans et par des personnes ayant des capacités physiques, sensorielles ou mentales restreintes ou ayant un manque d'expérience et / ou de connaissances s'ils sont sous surveillance ou ont été informés de la manipulation

sûre de l'appareil et ont compris les dangers qui en résultent. Les enfants ne doivent pas jouer avec l'appareil.

Le nettoyage ou la maintenance utilisateur ne doivent pas être effectués par des enfants sans surveillance. Dans le but d'éviter des risques d'accident, il est nécessaire de faire remplacer un câble d'alimentation endommagé par le fabricant.



#### **ATTENTION ! Électrocution! Il existe un risque d'électrocution!**

N'utilisez pas l'appareil si le câble, le câble d'alimentation ou la fiche d'alimentation est endommagé. Un câble d'alimentation endommagé représente un danger de mort par électrocution.



#### **Risque d'incendie ! Risque d'explosion! Un mélange de gaz détonant hautement explosible est généré lors de la recharge de la batterie.**

- Le feu, les étincelles, les flammes à découvert et la fumée des cigarettes sont interdits.
- Veiller à une ventilation suffisante.
- Ne pas utiliser l'appareil dans des pièces dans lesquelles il peut se trouver éventuellement des matériaux ou des gaz légèrement inflammables.

N'utilisez jamais le chargeur dans un environnement humide ou mouillé. Il convient uniquement à l'utilisation à l'intérieur.

Évitez de limiter la fonction de refroidissement en couvrant les fentes de refroidissement. N'utilisez pas l'appareil à proximité des sources de chaleur ou sur une surface chaude.

Connectez et déconnectez les câbles d'alimentation de la batterie uniquement si le chargeur de batterie n'est pas branché à une prise de courant.

Suivez impérativement les instructions et les conseils du fabricant de batterie et du véhicule.

Si la batterie est montée de manière fixe sur le véhicule, il convient impérativement de s'assurer que le véhicule est hors service ! Mettez le contact. Placez le véhicule en position de stationnement et sécurisez-le.

1. Connectez tout d'abord la cosse rouge de la batterie au pôle positif de la batterie.
2. Connectez la cosse noire de la batterie au pôle négatif de la batterie (à l'état monté avec la carrosserie, loin de la batterie et de la conduite de carburant).
3. Branchez le chargeur de batterie dans une prise de courant.
4. Après le chargement: Débranchez le chargeur de batterie de la prise de courant.
5. Retirez tout d'abord la cosse noire de la batterie, puis la cosse rouge de la batterie.

#### Respectez absolument cet ordre !

Risque de court-circuit ! Assurez-vous que les deux cosSES des pôles des câbles de raccordement ne se touchent pas ou ne soient pas reliées par des objets conducteurs (par exemple : outil).

Touchez uniquement le câble de raccordement des pôles („+“ et „-“) sur la zone isolée !

Ne saisissez jamais les deux cosSES simultanément, lorsque l'appareil est en cours d'utilisation.

## Utilisation conforme aux prescriptions

Le chargeur de batterie peut uniquement être utilisé pour charger et démarrer des véhicules en tenant compte de toutes les informations techniques.

Types de batterie:

- Batteries au plomb-acide (électrolyte liquide) (PB)
- Batterie gel (GEL)
- Batterie liquide (AGM)
- Batteries humides (WET)
- Batteries au plomb-acide exemptes d'entretien (MF)

#### AVERTISSEMENT

L'appareil n'est pas conçu pour le chargement des accumulateurs et autres batteries non rechargeables de type Li-Ion, NiCd ou NiMH.

Nous attirons votre attention sur le fait que la construction de nos dispositifs n'est par prévue pour une utilisation professionnelle, artisanale ou industrielle. Le fabricant décline toute responsabilité en cas de son utilisation dans des exploitations professionnelles, artisanales ou industrielles ou activités similaires.

Comme déjà indiqué, cette machine n'est conçue que pour être utilisée conformément aux prescriptions. Le fabricant décline toute responsabilité en cas de non-respect des règles en vigueur et des dispositions indiquées dans ce mode d'emploi.

## Risques résiduels

Malgré l'utilisation correcte et le respect de toutes les règles de sécurité, des risques résiduels peuvent subsister.



#### AVERTISSEMENT !

Portez des lunettes de protection! Portez des gants de protection !

Garder les enfants à l'écart de l'acide et de la batterie!



#### Risque de brûlure !

L'acide de batterie est fortement attaquant.



#### Premiers secours

Rincer immédiatement les éclaboussures d'acide dans l'œil pendant quelques minutes à l'eau claire. Ensuite, consulter immédiatement un médecin."

Neutraliser immédiatement les éclaboussures d'acide sur la peau ou sur les vêtements avec un neutralisateur d'acide ou une solution savonneuse et rincer abondamment à l'eau claire.

Consulter immédiatement un médecin si de l'acide a été avalé.

## Conduite en cas d'urgence

Effectuez les premiers gestes de secours et appelez rapidement les premiers secours. Protégez le blessé d'autres blessures et calmez-le. Si vous appelez les secours, fournissez les renseignements suivants: 1. Lieu d'accident, 2. Type d'accident, 3. Nombre de blessés, 4. Type de blessure

## Branchement sur secteur

 Le fonctionnement est autorisé uniquement avec un disjoncteur différentiel (RCD courant de défaut maximal 30mA).

Avant de mettre l'appareil en marche, il est nécessaire de faire contrôler par un électricien compétent la présence de mesures de sécurité électriques nécessaires. Respecter alors les réglementations nationales.

Le branchement électrique s'effectue par l'intermédiaire d'une prise.

Il est nécessaire de veiller à ce que la prise de raccordement soit éloignée de l'eau et de l'humidité et à ce que la fiche soit protégée de l'humidité.

Contrôlez la tension. Les caractéristiques techniques figurant sur la plaque signalétique doivent correspondre à la tension du secteur électrique.

N'utiliser qu'un câble de rallonge protégé contre les projections d'eau et homologué pour les applications extérieures.

Avant de mettre l'appareil en marche, contrôlez si le câble électrique et / ou la fiche ne sont pas endommagés.

N'utilisez jamais le chargeur lorsque le câble, la fiche ou l'appareil lui-même est endommagé par des influences extérieures. En cas d'endommagement, faire réparer par un atelier agréé.

Dans le but d'éviter des risques d'accident, il est nécessaire de faire remplacer un câble d'alimentation endommagé par le fabricant. Ne réparez jamais l'appareil vous-même.

Séparez les raccords de câble seulement en tirant sur la fiche. Le fait de tirer sur le câble pourrait endommager le câble ainsi que la fiche, la sécurité électrique ne serait alors plus assurée. Le fait de tirer sur le câble pourrait endommager le câble ainsi que la fiche, la sécurité électrique ne serait alors plus assurée.

### Protection anti-surchauffe

Si l'appareil devient trop chaud pendant la recharge, la puissance de sortie est automatiquement réduite. Cela protège l'appareil contre les dommages.

## Symboles



AVERTISSEMENT/ATTENTION!



Avertissement – tension électrique dangereuse



Pour réduire le risque de blessures, lisez la notice d'utilisation.



Avant de procéder à n'importe quelle intervention sur la machine, retirez la fiche de la prise.



Fusible de l'appareil



Courant alternatif



Plus - Pôle positif



Moins - Pôle négatif



Courant continu



Symbole CE



Déposez les appareils électriques ou électroniques défectueux et / ou destinés à liquidation au centre de ramassage correspondant.



## Entretien



Avant de procéder à n'importe quelle intervention sur la machine, retirez la fiche de la prise.

Les pinces pour le branchement, les cosses et la partie supérieure de la batterie doivent toujours être propres; si tel n'est pas le cas, nettoyez les cosses de la batterie avec une brosse métallique.

Les réparations et travaux non décrits dans ce mode d'emploi doivent être effectués uniquement par un personnel qualifié agréé.

Utilisez uniquement des accessoires et des pièces de rechange d'origine.

Procédez toujours avant l'utilisation au contrôle visuel afin de vérifier en particulier que le câble d'alimentation et la fiche ne sont pas endommagés.

Nettoyer exclusivement avec un chiffon sec. Certains détergents endommagent les matières plastiques ou autres pièces d'isolation. Maintenir l'appareil au propre et au sec, sans huile ni graisse.

Seul un appareil régulièrement entretenu et réparé peut donner satisfaction. Un entretien insuffisant peut engendrer des accidents et des blessures.

En cas de besoin, vous trouverez la liste des pièces détachées sur les pages web [www.guede.com](http://www.guede.com).

## Élimination

Les dispositifs électriques ne sont pas à éliminer dans les déchets ménagers.

Conformément à la Directive européenne 2002 / 96 / CE relative aux déchets d'équipements électriques et électroniques et en application de la législation nationale, les appareils électriques et électroniques doivent être collectés séparément et remis à une entreprise de valorisation des déchets afin de s'assurer qu'ils soient éliminés dans le respect de l'environnement.

S'adresser aux autorités locales ou au détaillant spécialisé en vue de connaître l'emplacement des centres de recyclage et des points de collecte.

### Mise au rebut de la batterie

Conformément à l'ordonnance sur les piles, en tant qu'utilisateur final, vous êtes légalement tenu de restituer toutes les batteries et piles usagées.

Ne pas jeter les batteries déchargées avec les ordures ménagères. Les amener à un point de collecte prévu à cet effet pour une élimination conforme aux prescriptions environnementales nationales ou locales. Contactez les autorités locales ou le détaillant pour avoir des renseignements concernant la mise à la ferraille.

## Garantie

La durée de la garantie est de 12 mois en cas d'utilisation industrielle et de 24 mois pour le consommateur final. La période de garantie commence à courir à compter de la date d'achat de l'appareil.

La garantie concerne exclusivement les imperfections provoquées par le défaut du matériel ou le défaut de fabrication. En cas de réclamation pendant la durée de la garantie, il est nécessaire de joindre l'original du justificatif d'achat avec la date d'achat.

La garantie n'inclut pas une utilisation non-conforme telle que surcharge de l'appareil, utilisation de la force, dommage par intervention étrangère ou objets étrangers. Le non-respect du mode d'emploi et du mode de montage ainsi que l'usure normale ne sont pas non plus inclus dans la garantie.

### Informations importantes pour le client.

Nous vous informons que l'appareil doit être retourné pendant la durée de la garantie ou après la garantie dans son emballage d'origine. Cette mesure permet d'éviter efficacement tout dommage inutile lors du transport. L'appareil est protégé de façon optimale seulement dans l'emballage d'origine et son traitement continu est ainsi assuré.

## Service

Vous avez des questions techniques ? Une réclamation ? Vous avez besoin de pièces détachées ou d'un mode d'emploi ? Nous vous aiderons rapidement et sans paperasserie inutile par l'intermédiaire de nos pages Web [www.guede.com](http://www.guede.com) dans la rubrique Service. Aidez-nous pour que nous puissions vous aider. Pour identifier votre appareil en cas de réclamation, nous avons besoin du numéro de série, du numéro de produit et de l'année de fabrication. Toutes ces informations se trouvent sur la plaque signalétique.

Tel.: +49 (0) 79 04 / 700-360

Fax: +49 (0) 79 04 / 700-51999

E-Mail: [support@ts.guede.com](mailto:support@ts.guede.com)

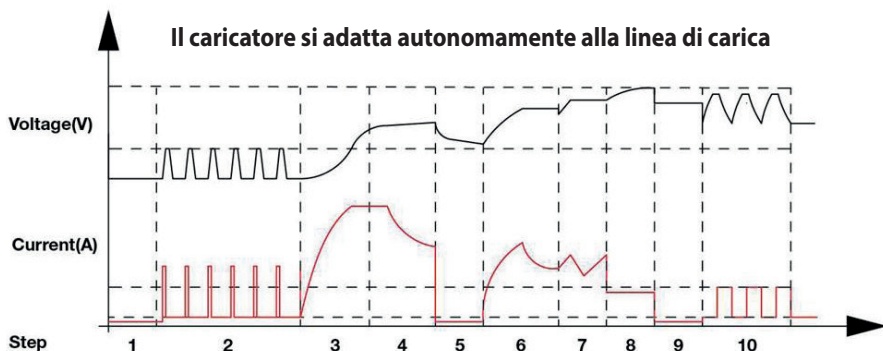

FASE 1	<b>ANALYSING 1</b>	Verifica se la batteria è collegata al caricabatterie
FASE 2	<b>DESULPHATION</b>	La batteria viene rigenerata, cioè depurata dai solfati.
FASE 3	<b>SOFT START</b>	Carica con corrente costantemente crescente
FASE 4	<b>CONTROLLED CURRENT CHARGE</b>	Adeguamento della corrente di carica.
FASE 5	<b>ANALYSING 2</b>	Verifica se la batteria è in carica.
FASE 6	<b>CONSTANT OUTPUT CHARGE</b>	Carica con corrente a tensione costante e regola le eccessive oscillazioni di corrente.
FASE 7	<b>RECOVER CYCLE CHARGE</b>	Assorbe maggiore tensione per ridurre al minimo/compensare le perdite di corrente.
FASE 8	<b>ABSORPTION</b>	Carica con corrente di mantenimento costante per caricare completamente la batteria
FASE 9	<b>ANALYZING 3</b>	Verifica se la batteria trattiene la tensione/carica.
FASE 10	<b>MAINTENANCE</b>	Monitoraggio costante della batteria. Carica la batteria con bassa corrente di mantenimento non appena la batteria stessa supera una determinata soglia di scaricamento.

## ERROR CODES

E01 + INDICATORE ERROR	connessione inversa, conversione di connessione +  -
E02 + INDICATORE ERROR	temperatura di ricarica troppo alta
E03 + INDICATORE ERROR	la batteria non è più in grado di immagazzinare energia elettrica / batteria danneggiata
E04 + INDICATORE ERROR	nessuna batteria collegata / la tensione della batteria è inferiore a 1 volt / batteria danneggiata
REPAIR ON DISPLAY + REPAIR LED LAMPEGGIA	il caricabatterie passa automaticamente alla modalità di riparazione
REPAIR ON DISPLAY +REPAIR LED ACCESO IN MODO PERMANENTE	selezione manuale della modalità di riparazione

## Dati tecnici

Ricarica della batteria	GDB 24V/12V-200	GDB 24V/12V-250
N.º de artículo	85128	85129
Tensione di rete / Frequenza	230 V / 50 Hz	230 V / 50 Hz
Potenza assorbita nominale	5000 W	6000 W
Tensione d'uscita	24 V / 12 V ---	24 V / 12 V ---
Peso	16,5 kg	19 kg
Classe di protezione	I	I
Capacità nominale	20 - 450 Ah (12 - 24 V)	20 - 550 Ah (12 - 24 V)
Corrente di carico effettiva	max. 40 A (12 - 24 V)	max. 50 A (12 - 24 V)
Ausilio di avvio	200 A (12 - 24 V)	250 A (12 - 24 V)



Usare l'apparecchio solo dopo aver letto con attenzione e capito le istruzioni per l'uso. Prendere in conoscenza gli elementi di comando e l'uso corretto dell'apparecchio. Rispettare tutte le istruzioni di sicurezza riportate nel Manuale. Comportarsi con cura verso le altre persone.

L'operatore è responsabile verso i terzi degli incidenti oppure pericoli.

In caso dei dubbi sul collegamento ed uso dell'apparecchio, rivolgersi cortesemente al CAT.

## Norme Di Sicurezza



### AVVERTENZA

**Leggere tutte le istruzioni ed avvertimenti di sicurezza.** In caso di mancato rispetto delle avvertenze di pericolo e delle istruzioni operative si potrà creare il pericolo di scosse elettriche, incendi e/o incidenti gravi. **Conservare tutte le avvertenze di pericolo e le istruzioni operative per ogni esigenza futura.**

Il prodotto è destinato all'impiego da parte di soggetti a partire da 16 anni d'età.

L'apparecchio pu essere utilizzato da bambini di età pari o superiore a 8 anni e da persone con ridotte facoltà fisiche, sensoriali o mentali non-ché da persone prive di sufficiente esperienza e/o conoscenza dello stesso se sorvegliate o istruite in merito all'utilizzo sicuro dell'appa-recchio e consapevoli

degli eventuali rischi deri-vanti da un utilizzo Improprio. I bambini non devono giocare con L'apparecchio. Ai bambini senza la supervisio-ne degli adulti non è consentito eseguire le operazioni di pulizia e manutenzione dell'utente. Per evitare i pericoli dell'infortunio, il cavo d'alimentazione danneggiato deve essere sostituito dal produttore.



### ATTENZIONE! La scossa elettrica! Esiste il rischio dell'infortunio dalla scossa elettrica!

Non utilizzare l'apparecchio con cavi, cavi di rete o spine elettriche danneggiati. I cavi di rete danneggiati costituiscono un pericolo di morte provocato da scariche elettriche.



### Pericolo di incendio Pericolo d'esplosione!

**Durante il caricamento di batterie si forma una miscela tonante altamente esplosiva.**

- Divieto di fuoco, scintille, fiamme libere e fumo.
- Provvedere a sufficiente ventilazione.
- Non utilizzare l'apparecchiatura in locali che potrebbero contenere materiali o gas facilmente infiammabili.

Mai utilizzare il caricabatteria nell'ambiente umido o bagnato. E' adatto solo per gli spazi chiusi.

Evitare la diminuzione del raffreddamento per intasamento delle fessure di raffreddamento. Non far funzionare l'apparecchio nelle vicinanze di una fonte di calore o su un supporto infiammabile.

Collegare e scollegare i cavi della batteria solo quando il caricabatterie non è collegato alla presa di alimentazione.

Attenersi obbligatoriamente alla guida e alle indicazioni del produttore della batteria e del veicolo.

In presenza di una batteria a montaggio fisso a bordo del veicolo, è necessario assicurarsi di aver spento il veicolo. Disattivare l'accensione. Portare il veicolo in una posizione di sosta e bloccarlo.

1. Collegare innanzitutto il morsetto rosso della batteria al polo positivo della stessa.
2. Quindi collegare il morsetto nero della batteria al polo negativo della stessa (se alloggiata nella carrozzeria, lontano dalla batteria e dal tubo di alimentazione del carburante).
3. Collegare il caricabatterie in una presa di alimentazione.
4. Dopo la ricarica: Disconnettere il caricabatterie dalla presa di alimentazione.
5. Rimuovere prima il morsetto nero e quindi quello rosso dalla batteria.

#### Rispettare assolutamente quest'ordine!

Pericolo di cortocircuito! Prestare attenzione: i due morsetti dei cavi di collegamento ai poli non devono toccarsi né entrare in contatto tramite oggetti conduttori (ad es. utensili).

Afferrare il cavo di collegamento della polarità („-“ e „+“) esclusivamente dall'area isolata.

Non toccare mai i due morsetti contemporaneamente quando l'apparecchio è in funzione.

#### Utilizzo conforme

Il caricabatterie deve essere utilizzato esclusivamente per ricaricare o avviare veicoli sotto stretta osservanza di tutti i dati tecnici.

Tipi di batteria:

- Batterie piombo-acido (elettrolita liquido) (PB)
- Batteria a gel (GEL)
- Batteria a liquido (AGM)
- Batterie a elettrolita liquido (WET)
- Batterie piombo-acido esenti da manutenzione (MF)

#### AVVERTENZA

Non adeguato alla ricarica di batterie come ad es. Li-Ion, NiCd o NiMH ed altre batterie non ricaricabili.

Facciamo presente che i nostri dispositivi, visto il loro scopo previsto, non sono costruiti per l'uso professionale, artigianale o industriale. Qualora il dispositivo dovesse essere utilizzato presso gli esercizi artigianali,

professionali o industriali, oppure per le attività analoghe, non possiamo assumerci alcuna garanzia.

Utilizzare il prodotto solo per l'uso per cui è previsto. All'inadempimento delle istituzioni delle direttive generalmente valide e delle istituzioni nel presente Manuale il costruttore non assume alcuna responsabilità dei danni.

#### Rischi residui

Anche con l'uso corretto e con il rispetto di tutte le norme di sicurezza, possono esserci sempre rischi residui.



#### AVVERTENZA!

Utilizzare gli occhiali di protezione! Indossare guanti protettivi!

Tenere la batteria e l'acido fuori dalla portata dei bambini!



#### Pericolo di corrosione!

L'acido della batteria è fortemente corrosivo.



#### Pronto soccorso

Risciacquare immediatamente eventuali spruzzi di acido negli occhi per alcuni minuti con acqua pulita. Quindi consultare immediatamente un medico.

Eventuali spruzzi di acido sulla pelle o su indumenti devono essere neutralizzati immediatamente con agenti neutralizzanti o con acqua saponata ed essere poi risciacquati con abbondante acqua.

In caso di ingestione di acido consultare immediatamente un medico.

#### Comportamento in caso d'emergenza

Applicare il pronto soccorso relativo all'incidente e rivolgersi più rapidamente al medico qualificato. Proteggere il ferito agli ulteriori incidenti e tranquillizzarlo. In caso di richiesta del pronto soccorso comunicare le seguenti informazioni: 1. Luogo dell'incidente, 2. Tipo dell'incidente, 3. Numero dei feriti, 4. Tipo della ferita

## Collegamento Alla Rete

 L'esercizio è ammesso solo con l'interruttore di sicurezza alla corrente falsa (RCD max. corrente falsa 30 mA).

Prima di messa in funzione, l'elettricista competente deve controllare che siano disponibili le misure di sicurezza elettrica richieste. In questo caso si deve tenere conto delle normative nazionali.

Collegamento elettrico viene fatto tramite la presa. E' necessario badare a che la presa di connessione sia fuori la portata dell'acqua ed umidità, e la spina protetta ad umidità.

Controllare la tensione. Dati tecnici indicati sulla targhetta devono corrispondere alla tensione di rete.

Utilizzare solo prolunghe protette contro gli spruzzi d'acqua e adatte per l'uso all'aperto.

Prima di mettere in funzione l'apparecchio, controllare che non sia danneggiato il cavo elettrico e/o la presa

Mai utilizzare il caricabatteria se il cavo, la spina oppure l'apparecchio proprio siano danneggiati dagli influssi esterni. Far riparare i difetti dal CAT.

Per evitare i pericoli dell'infortunio, il cavo d'alimentazione danneggiato deve essere sostituito dal produttore. In nessun caso si dovranno effettuare riparazioni in proprio.

Le connessioni a cavo interrompere solo tirando sulla spina. Il tiro sul cavo potrebbe danneggiare il cavo e la spina e dopo non sarebbe più garantita la sicurezza elettrica.

### Dispositivo antisurriscaldamento

Se l'apparecchio si surriscalda durante il processo di ricarica, la potenza di uscita si riduce in modo automatico. Questa soluzione protegge l'apparecchio da eventuali danni.

## Simboli



AVVERTENZA/ATTENZIONE!



Avviso alla pericolosa tensione elettrica



Per ridurre il rischio di una lesione, leggere il manuale operativo.



Prima di eseguire qualsiasi lavoro sull'apparecchio sconnettere sempre la spina dalla presa.



Utilizzare il caricabatterie solo in ambienti interni.



Corrente alternata



Più - Polo positivo



Meno - Polo negativo



Corrente continua



Simbolo CE



Gli apparecchi elettrici/elettronici difettosi e/o da smaltire devono essere consegnati ai centri autorizzati.

## Manutenzione



Prima di eseguire qualsiasi lavoro sull'apparecchio sconnettere sempre la spina dalla presa.

Le pinze di collegamento, i morsetti ed il lato superiore della batteria devono essere mantenuti puliti; i morsetti della batteria si possono pulire con una spazzola metallica.

Tutte le riparazioni e i lavori non descritte nel presente manuale d'uso possono essere eseguite solo da personale qualificato e autorizzato.

Utilizzare solo gli accessori e ricambi originali.

Prima dell'ogni uso eseguire sempre un controllo visivo per accertarsi che non siano danneggiati il cavo d'alimentazione e la presa del caricabatteria.

Pulire solo con un panno asciutto. Alcuni agenti detergenti possono danneggiare le plastiche e le parti isolanti. Mantenere la maniglia pulita, asciutta e libera da grassi e oll.

Solo l'apparecchio periodicamente mantenuto e curato può essere un'aiutante soddisfacente. La manutenzione e cura mancanti possono portare agli incidenti e ferite inaspettabili.

In caso di necessità consultare la lista dei ricambi sul sito [www.guede.com](http://www.guede.com).

## Smaltimento

I dispositivi elettrici non devono essere smaltiti con i rifiuti domestici.

Ai sensi della direttiva europea 2002/96/CE in materia di apparecchi elettrici ed elettronici usati e recepimento nel diritto nazionale è necessario effettuare una raccolta sperata degli apparecchi elettrici ed elettronici e conferirli ad un'azienda addetta al riciclaggio per garantirne lo smaltimento ecologico.

Chiedere alle autorità locali o al rivenditore specializzato dove si trovano i centri di riciclaggio e i punti di raccolta.

### Smaltimento delle batterie

In conformità alla normativa in materia di batterie, l'utente finale è tenuto ai sensi di legge alla restituzione di tutte le batterie e gli accumulatori usati.

Non smaltire le batterie scariche assieme ai rifiuti domestici. Al fine di garantire il rispetto dell'ambiente smaltirle presso i punti di raccolta esistenti secondo quanto previsto dalle disposizioni nazionali o locali. Contattare le autorità locali o il rivenditore per ottenere informazioni sullo smaltimento.

## Garanzia

Il periodo di garanzia è di 12 mesi in caso di uso industriale, di 24 mesi per i consumatori, e inizia a decorrere dalla data dell'acquisto dell'apparecchio.

La garanzia include esclusivamente gli inconvenienti dovuti dal difetto del materiale oppure dal difetto dalla produzione. Per la contestazione in garanzia occorre allegare l'originale del documento d'acquisto riportante la data di vendita.

La garanzia non include l'uso profano, es. sovraccarico dell'apparecchio, manomissione, danni dall'intervento estero oppure dagli oggetti. La garanzia non include anche l'inosservanza del Manuale d'Uso, del montaggio e l'usura normale.

### Informazioni importanti per il cliente

Facciamo presente che la restituzione in garanzia o anche dopo il periodo di garanzia va sempre fatta nell'imballaggio originale. Tale misura previene, in modo efficiente, il danneggiamento inutile durante il trasporto evitando i problemi durante il disbrigo del reclamo. L'apparecchio è protetto, in modo ottimale, solo nel suo imballaggio originale, quello che garantisce il disbrigo normale.

## Servizio

Avete le domande tecniche? Contestazioni? Avete bisogno dei ricambi oppure del Manuale d'Uso? Sul nostro sito <http://www.guede.com/support>, nel settore Servizio, Vi aiuteremo velocemente ed in via non burocratica. Ci darete la mano, per favore, per poter aiutar Vi? Per poter identificare il Vostro apparecchio nel caso di contestazione abbiamo bisogno del numero di serie, cod. ord. e l'anno di produzione. Tutte queste indicazioni troverete sulla targhetta della macchina.

Tel.: +49 (0) 79 04 / 700-360

Fax: +49 (0) 79 04 / 700-51999

E-Mail: [support@ts.guede.com](mailto:support@ts.guede.com)

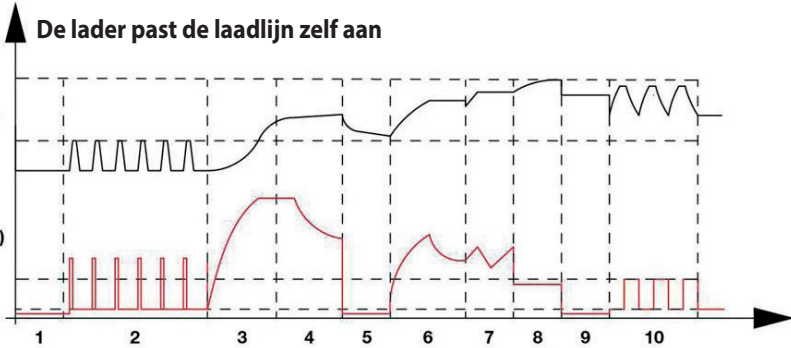

STAP 1	<b>ANALYSING 1</b>	Controleert of de batterij met de batterijlader is verbonden.
STAP 2	<b>DESULPHATION</b>	Batterij wordt hersteld of gereinigd van sulfaten.
STAP 3	<b>SOFT START</b>	Laadt met continu stijgende oplaadstroom
STAP 4	<b>CONTROLLED CURRENT CHARGE</b>	Past de oplaadstroom aan
STAP 5	<b>ANALYSING 2</b>	Controleert of de batterij wordt opgeladen.
STAP 6	<b>CONSTANT OUTPUT CHARGE</b>	Laadt met constante stroomspanning en regelt te hoge schommelingen van de oplaadstroom
STAP 7	<b>RECOVER CYCLE CHARGE</b>	Absorbeert meer spanning om laadstroomverliezen tot een minimum te beperken/te compenseren.
STAP 8	<b>ABSORPTION</b>	Laadt met constante druppellaadstroom, om de batterij volledig op te laden.
STAP 9	<b>ANALYZING 3</b>	Controleert of de batterij de spanning/lading houdt.
STAP 10	<b>MAINTENANCE</b>	Continue observatie van de batterij. Laadt de batterij met lage druppellaadstroom, zodra de batterij een bepaalde drempel van ontlading overschrijdt.

**ERROR CODES**

E01 + FOUT LAMP	omgekeerde verbinding, achterwaartse verbinding	+  -
E02 + FOUT LAMP	ladingstemperatuur is te hoog	
E03 + FOUT LAMP	de batterij kan geen elektrische lading opslaan / batterij defect	
E04 + FOUT LAMP	geen batterij aangesloten/batterijspanning is lager dan 1 volt / batterij defect	
REPAIR ON DISPLAY + REPAIR LED KNIPPERT	Lader gaat automatisch naar de reparatiemodus	
REPAIR ON DISPLAY +REPAIR LED BRANDT CONTINU	handmatige selectie van de reparatiemodus	

## Technische gegevens

ACCU LADER	GDB	GDB
	24V/12V-200	24V/12V-250
Artikel-Nr.	85128	85129
Netspanning / Frequentie	230 V / 50 Hz	230 V / 50 Hz
Nominaal afgegeven vermogen	5000 W	6000 W
Uitgangsspanning	24 V / 12 V ---	24 V / 12 V ---
Gewicht	16,5 kg	19 kg
Beschermklasse	I	I
Nominale capaciteit	20 - 450 Ah (12 - 24 V)	20 - 550 Ah (12 - 24 V)
Laadstroom effectief	max. 40 A (12 - 24 V)	max. 50 A (12 - 24 V)
Starthulp	200 A (12 - 24 V)	250 A (12 - 24 V)



Gebruik het apparaat pas nadat u de gebruiksaanwijzing gelezen en begrepen hebt. Maakt u zich met de bedieningselementen en het juiste gebruik van het apparaat vertrouwd. Let op alle, in de gebruiksaanwijzing aangegeven, veiligheidsinstructies. Gedraagt u zich verantwoord tegenover andere personen.

De bedienende persoon is verantwoordelijk voor ongevallen of gevaren tegenover derden.

Indien betreffende de aansluiting en het bedienen van het apparaat twijfels ontstaan, kunt u zich tot de klantendienst wenden.

### Veiligheidsadviezen



#### WAARSCHUWING

**Lees alle veiligheidsinstructies en aanwijzingen.** Als de waarschuwingen en voorschriften niet worden opgevolgd, kan dit een elektrische schok, brand of ernstig letsel tot gevolg hebben. **Bewaar alle waarschuwingen en voorschriften voor toekomstig gebruik.**

Het product is bedoeld voor gebruik door personen vanaf 16 jaar.

Dit apparaat kan worden gebruikt door kinderen vanaf 8 jaar en door personen met beperkte fysieke, sensorische of geestelijke vermogens of personen die gebrek aan kennis of ervaring hebben, wanneer zij onder toezicht staan of met het oog op een veilig gebruik volledig over de bediening van het

apparaat zijn geïnformeerd en op de hoogte zijn van de gevaren die hieruit kunnen voortvloeien. Kinderen mogen niet met het apparaat Spelen.

Reiniging en gebruikersonderhoud mogen niet door kinderen zonder toezicht worden uitgevoerd. Ter vermijding van gevaren dient een beschadigde netkabel te worden vervangen door de fabrikant.



#### GEVAAR! Stroomschok! Er is letselgevaar door elektrische stroom!

Als de kabel, het netsnoer en/of de stekker beschadigd is/zijn, mag u het apparaat niet gebruiken. Een beschadigd netsnoer is levensgevaarlijk (kans op elektrische schok).



#### Brandgevaar! Explosiegevaar! Bij het opladen van accu's ontstaat een hoogexplosief knalgasmengsel.

- Vuur, vonken, open vlammen en roken verboden.
- Zorg voor voldoende ventilatie.
- Gebruik het apparaat niet in ruimten waar mogelijk lichtontvlambare materialen of gassen aanwezig zijn.



Gebruik het laadapparaat nooit in een vochtige of natte omgeving. Enkel geschikt voor gebruik in binnenruimten.

Verhinder dat de koelfunctie van het apparaat door bedekking van de koelgleuven beperkt wordt. Gebruik het apparaat niet in de buurt van warmtebronnen of op een brandbare ondergrond.

Sluit de accukabel alleen aan en ontkoppel deze alleen wanneer de lader niet is aangesloten op de wandcontactdoos.

Neem altijd de instructies en aanwijzingen van fabrikant van de accu en het voertuig in acht.

Bij een vast in het voertuig gemonteerde accu moet worden gewaarborgd dat het voertuig uitgeschakeld is! Schakel het contact uit. Zet het voertuig in de parkeerstand en beveilig het tegen weggrollen.

1. Sluit eerst de rode accuklem aan op de pluspool van de accu.
2. Sluit dan de zware accuklem aan op de minpool van de accu (Als de accu in het voertuig gemonteerd is op de carrosserie, niet in de buurt van de accu en/of de brandstofleiding).
3. Sluit de acculader aan op een wandcontactdoos.
4. Na het laden: Haal eerst de acculader los uit de wandcontactdoos.
5. Ontkoppel eerst de zwarte accuklem en neem daarna de rode klem los van de accu.

**Houd deze volgorde altijd aan!**

Gevaar voor kortsluiting! Zorg ervoor dat de klemmen geen contact met elkaar maken of via geleidende voorwerpen (bijvoorbeeld een gereedschap) met elkaar worden verbonden.

Raak uitsluitend het geïsoleerde gedeelte van de aansluitkabels van de polen (-, +) aan!

Pak nooit de beide klemmen tegelijk beet wanneer het apparaat in bedrijf is.

**Voorgeschreven gebruik van het systeem**

De acculader mag uitsluitend worden gebruikt voor het laden en starten van voertuigen, met inachtneming van alle technische gegevens.

Soorten accu's:

- Loodzuuraccu's (vloeibare elektrolyt) (PB)
- Gel-accu (GEL)
- Vlies-accu (AGM)
- Natte accu's (WET)
- Onderhoudsvrije loodzuuraccu's (MF)

**⚠ WAARSCHUWING**

Het apparaat is niet geschikt voor het laden van bijvoorbeeld Li-Ion-, NiCd- of NiMH-accu's en andere niet-oplaadbare batterijen.

Wij maken u erop attent dat onze installaties qua bestemming niet geconstrueerd zijn voor gebruik in ondernemingen, handwerkateliers of industriële bedrijven. Onder omstandigheden in ondernemingen, handwerkateliers of industriële bedrijven kunnen wij geen garantie verlenen.

Dit apparaat uitsluitend gebruiken voor normaal gebruik, zoals aangegeven. Bij niet naleving van de bepalingen uit de algemeen geldende voorschriften, evenals van de bepalingen uit deze gebruiksaanwijzing, kan de producent voor schade niet aansprakelijk gesteld worden.

**Resterende gevaren**

Ook bij een juist gebruik en opvolging van alle veiligheidsbepalingen kunnen nog restrictie's bestaan.



**WAARSCHUWING!**

Veiligheidsbril dragen! Draag veiligheids-handschoenen!

Houd kinderen van zuur en accu verwijderd!



**Gevaar voor bijtenden!**

Accuzuur is zeer bijtend.



**Eerste hulpverlening**

Zuurspatten in het oog onmiddellijk enkele minuten met schoon water uitspoelen! Daarna per omgaande een arts raadplegen.

Zuurspatten op de huid of kleding onmiddellijk met een anti-zuurmiddel of zeepoplossing neutraliseren en met veel water naspoelen.

Bij gedronken zuur onmiddellijk een arts raadplegen.

**Handelswijze in noodgeval**

Tref de noodzakelijke maatregelen om eerste hulp te verlenen, die met het letsel overeenkomt en vraag zo snel mogelijk gekwalificeerde medische hulp aan. Bescherm gewonde personen voor overig letsel en stel ze gerust. Indien u hulp vraagt, geef de volgende gegevens door:: 1. Plaats van het ongeval, 2. Soort van het ongeval, 3. Aantal gewonden mensen, 4. Soort verwondingen

## Netaansluiting

 Het gebruik is slechts met een foutstroom-schakelaar (RCD max. foutstroom van 30 mA) toegestaan.

Voor de inbedrijfstelling moet door een bevoegde elektricien gecontroleerd worden of alle vereiste elektrische veiligheidsmaatregelen aanwezig zijn. Hierbij moeten de nationale voorschriften in acht worden genomen.

De elektrische aansluiting moet d.m.v. een stopcontact plaatsvinden.

Let er op dat het stopcontact ver van water en vocht is verwijderd en dat de stekker voor vocht wordt beschermd.

Spanning controleren. De op het plaatje aangegeven technische gegevens moeten in overeenstemming zijn met de spanning van het stroomnet.

Gebruik uitsluitend een voor buitenwerk geschikte, spatwaterdichte verlengsnoer.

Voor de inbedrijfneming van het apparaat controleren of de elektrische kabel en/of het stopcontact niet beschadigd zijn.

Gebruik het laadapparaat nooit als de kabel, de stekker of het apparaat zelf beschadigd zijn door externe invloeden. Bij beschadigingen in een vakkundige werkplaats laten repareren.

Ter vermindering van gevaren dient een beschadigde netkabel te worden vervangen door de fabrikant. Voer nooit zelf reparaties uit.

Ontkoppel de kabelverbindingen enkel door te trekken aan de stekker. Trekken aan de kabel kan de kabel en de stekker beschadigen en de elektrische veiligheid zou niet meer gewaarborgd zijn.

### Oververhittingsbeveiliging

Als het apparaat tijdens het laden te heet wordt, wordt het afgegeven vermogen automatisch verlaagd. Dit voorkomt beschadiging van het apparaat.

## Symbolen



WAARSCHUWING/OPGELET!



Waarschuwing voor gevaarlijke elektrische spanning



Voor verlaging van een letselrisico de gebruiksaanwijzing lezen.



Voor het uitvoeren van willekeurige werkzaamheden aan het apparaat de stekker uit het stopcontact nemen.



Het laadapparaat uitsluitend in binnenruimten gebruiken



Wisselstroom



Plus - pluspool



Minus - minpool



Gelijkstroom



CE Symbol



Beschadigde en/of verwijderde elektrische of elektronische apparaten bij de daarvoor bestemde recyclingplaatsen afleveren

## Onderhoud



Voor het uitvoeren van willekeurige werkzaamheden aan het apparaat de stekker uit het stopcontact nemen.

Houd de aansluitklemmen, de polen en oppervlakken van de accu schoon. In voorkomende gevallen kunnen de accupolen met een staalborstel worden gereinigd.

Reparaties en werkzaamheden, die niet in deze aanwijzing worden beschreven, enkel door gekwalificeerd personeel laten uitvoeren.

Gebruik alléén origineel toebehoren en originele onderdelen.

Voer altijd voor het begin van de werkzaamheden een visuele controle uit of aan het laadapparaat, met name aan de netkabel en stekker, beschadigingen vast te stellen zijn.

Uitsluitend met een droge doek reinigen. Bepaalde reinigingsmiddelen beschadigen kunststof of andere geïsoleerde delen. Houd de radio schoon en droog en vrij van olie en vet.

Enkel een regelmatig onderhouden en een goed verzorgd apparaat kan een tot tevredenheid werkend hulpmiddel zijn. Onderhouden verzorgingsfouten kunnen tot onvoorziene ongevallen en letsels leiden.

Bij behoefte vindt u de reserveonderdelenlijst op het internet onder [www.guede.com](http://www.guede.com).

## Afvoer

Elektrische apparaten mogen niet via het huisafval worden afgevoerd.

Volgens Europese Richtlijn 2002/96/EG betreffende afgedankte elektrische en elektronische apparatuur en de omzetting ervan in nationaal recht, moeten elektrische en elektronische apparaten gescheiden worden ingezameld en voor milieuvriendelijke verwijdering worden ingeleverd bij een recyclingbedrijf.

Informeel bij uw gemeente of bij uw vakhandelaar naar recyclingbedrijven en inzamelpunten.

### Afvoeren van afgedankte batterijen/accu's

Als eindgebruiker bent u wettelijk verplicht (richtlijn inzake batterijen) alle afgedankte batterijen en accu's in te leveren.

Lege batterijen mogen niet bij het huisvuil worden weggegooid. Denk aan het milieu en lever ze in bij de beschikbare inzamelpunten in overeenstemming met nationale en lokale regels. Neem voor informatie over de afvoer contact op met uw gemeente of vakhandelaar.

## Garantie

De garantieperiode is 12 maanden bij commercieel gebruik en 24 maanden voor eindgebruikers en begint met de datum van aankoop van het apparaat.

De garantie heeft uitsluitend betrekking op onvolkomenheden die op materiaal- of productiefouten betrekking hebben. Bij een claim van een onvolkomenheid, in de zin van garantie, dient de originele aankoopfactuur met de aankoopdatum bijgesloten te worden.

Van garantie uitgesloten zijn verkeerd gebruik, zoals bijv. overbelasting van het apparaat, gebruik van geweld, beschadigingen door vreemde invloeden of door vreemde voorwerpen. De niet-naleving van gebruiks- en montageaanwijzingen en normale slijtage zijn eveneens van garanties uitgesloten.

### Belangrijke informatie voor klanten

Houd er rekening mee dat een retourzending, binnen of ook buiten de garantieperiode, principieel in de originele verpakking uitgevoerd zou moeten worden. Door deze maatregel worden onnodige transportschaden en hun vaak controversiële regelgevingen effectief vermeden. Enkel in de originele doos is uw apparaat optimaal beschermd en blijft daardoor een soepele verwerking gewaarborgd.

## Service

Hebt u technische vragen? Een reclamatie? Hebt u reserveonderdelen of een gebruiksaanwijzing nodig? Op onze website [www.guede.com](http://www.guede.com) in helpen wij u snel en niet-bureaucratisch verder. Help ons om u te helpen, a.u.b. Om uw apparaat in geval van reclamatie te kunnen identificeren hebben wij het serie+nummer evenals artikelnummer en productiejaar nodig. Deze gegevens vindt u op het typeplaatje.

Tel.: +49 (0) 79 04 / 700-360

Fax: +49 (0) 79 04 / 700-51999

E-Mail: [support@ts.guede.com](mailto:support@ts.guede.com)

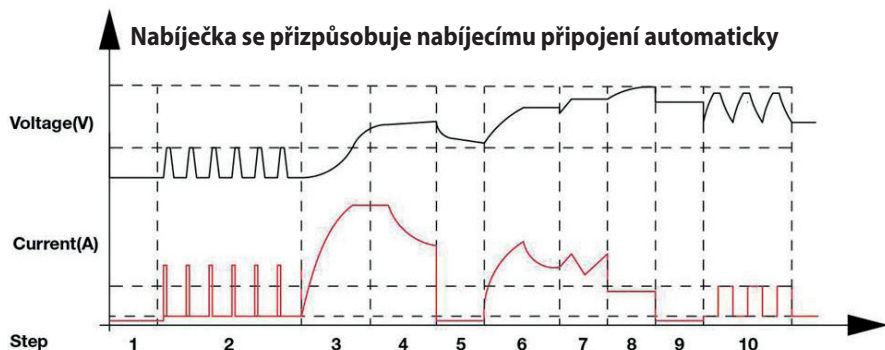

KROK 1	<b>ANALYSING 1</b>	Zkontroluje, zda je baterie spojena s nabíječkou.
KROK 2	<b>DESULPHATION</b>	Baterie se obnovuje, resp. očišťuje od sulfátů
KROK 3	<b>SOFT START</b>	Nabíjí nepřetržitým zvyšováním nabíjecího proudu.
KROK 4	<b>CONTROLLED CURRENT CHARGE</b>	Nastaví nabíjecí proud.
KROK 5	<b>ANALYSING 2</b>	Zkontroluje, zda se baterie nabíjí.
KROK 6	<b>CONSTANT OUTPUT CHARGE</b>	Nabíjí konstantním proudem a reguluje nadměrné kolísání nabíjecího proudu
KROK 7	<b>RECOVER CYCLE CHARGE</b>	Absorbuje více napětí, aby se minimalizovaly/vyrovnávaly ztráty nabíjecího proudu
KROK 8	<b>ABSORPTION</b>	Nabíjí konstantním udržovacím proudem pro úplné nabití baterie.
KROK 9	<b>ANALYZING 3</b>	Zkontroluje, zda baterie drží napětí/nabití.
KROK 10	<b>MAINTENANCE</b>	Nepřetržité sledování baterie. Nabíjí baterii nízkým udržovacím proudem, jakmile baterie překročí určitou hranici vybití

### ERROR CODES

E01 + ERROR LAMPA	obrácené spojení, zpětné spojení +  -
E02 + ERROR LAMPA	teplota nabíjení je příliš vysoká
E03 + ERROR LAMPA	de batterij kan geen elektrische lading opslaan / batterij defect
E04 + ERROR LAMPA	není připojena žádná baterie / napětí baterie je nižší než 1 volt / baterie je rozbitá
REPAIR ON DISPLAY + REPAIR LED BLIKÁ	nabíječka přejde automaticky do režimu opravy
REPAIR ON DISPLAY +REPAIR LED SVÍTÍ BEZ PŘERUŠENÍ	ruční výběr režimu opravy

## Technická data

NABÍJEČKA BATERÍ	GDB	GDB
	24V/12V-200	24V/12V-250
Obj. č.	85128	85129
Síťové napětí / Frekvence	230 V / 50 Hz	230 V / 50 Hz
Jmenovitý příkon	5000 W	6000 W
Výstupní napětí	24 V / 12 V ---	24 V / 12 V ---
Hmotnost	16,5 kg	19 kg
Třída ochrany	I	I
Jmenovitá kapacita	20 - 450 Ah (12 - 24 V)	20 - 550 Ah (12 - 24 V)
Efektivní nabíjecí proud	max. 40 A (12 - 24 V)	max. 50 A (12 - 24 V)
Pomoc při startování	200 A (12 - 24 V)	250 A (12 - 24 V)



Čerpadlo použijte teprve po pozorném přečtení a porozumění návodu k obsluze. Seznamte se s ovládacími prvky a správným použitím přístroje. Dodržujte všechny v návodu uvedené bezpečnostní pokyny. Chovejte se zodpovědně vůči třetím osobám. Obsluha je odpovědná za nehody či nebezpečí vůči třetím osobám.

Pokud máte o zapojení a obsluze přístroje pochybnosti, obraťte se na zákaznický servis.

### Speciální Bezpečnostní Upozornění



#### VAROVÁNÍ

**Přečtěte si všechny bezpečnostní pokyny a instrukce.** Zanedbání při dodržování varovných upozornění a pokynů mohou mít za následek úder elektrickým proudem, požár a ebo těžká poranění. **Všechna varovná upozornění a pokyny do budoucna uschovejte.**

Výrobek je určen k používání osobám starším 16 let.

Přístroj smějí používat děti starší než 8 let a osoby se sníženými psychickými, smyslovými nebo mentálními schopnostmi nebo s nedostatkem zkušeností a / nebo vědomostí jen tehdy, pokud jsou pod dohledem nebo jestliže byly poučeny o bezpečném používání přístroje a jestli pochopily nebezpečí, která z toho vyplývají. Děti si nesmí s přístrojem hrát.

Čištění a uživatelskou údržbu smí děti provádět pouze pod dohledem. K vyloučení nebezpečí úrazu musí být poškozený síťový kabel vyměněn výrobcem.



#### **POZOR! Úder elektrickým proudem! Existuje riziko úrazu elektrickým proudem!**

Nepoužívejte přístroj s poškozeným kabelem, síťovým kabelem nebo zástrčkou. Poškozené síťové kabely znamenají nebezpečí pro život v důsledku elektrického šoku.



#### **Nebezpečí požáru! Nebezpečí exploze! Při nabíjení baterie vzniká vysoce výbušná třaskavá směs plynů.**

- Zacházení s ohněm, otevřeným ohněm, jiskření a kouřením zakázáno.
- Postarejte se o dostatečné větrání.
- Nepoužívejte přístroj v místnostech, kde může být lehce vznětlivý materiál nebo plyn.

Nepoužívejte nabíječku nikdy ve vlhkém nebo mokřem prostředí. Je vhodná jen do vnitřních prostorů.

Zabraňte, aby se omezila funkce chlazení zakrytím chladících drážek. Neprovozujte přístroj v blízkosti zdrojů tepla nebo na hořlavém podkladu.

Přípojovací kabel akumulátoru připojujte a odpojujte pouze tehdy, není-li nabíječka připojená k síťové zásuvce.

Bezpodmínečně respektujte také návod a pokyny výrobce akumulátoru a vozidla.

V případě pevně namontované baterie ve vozidle je nutné se ujistit, že vozidlo je mimo provoz! Vypněte zapalování. Uvedte vozidlo do parkovací polohy a zajistěte ho.

1. Nejdříve připojte červenou akumulátorovou svorku s kladným pólem akumulátoru.
2. Připojte černou akumulátorovou svorku se záporným pólem akumulátoru (v zabudovaném stavu s karosérií, odděleně od akumulátoru a palivového potrubí).
3. Zapojte nabíječku do síťové zásuvky.
4. Po nabíjení: Vytáhněte nabíječku ze zásuvky.
5. Z baterie nejdříve odeberte černou akumulátorovou svorku a poté červenou svorku.

**Tento postup je nutné bezpodmínečně dodržet!**

Nebezpečí zkratou! Dávejte pozor, aby se obě svorky připojovacího kabelu k pólům nedotkly nebo se nespojily pomocí vodivých objektů (např. nástroje).

Spojovacích kabelů k pólům („-“ a „+“) se dotýkejte výhradně v izolovaném místě!

Pokud je přístroj v provozu, nedotýkejte se obou svorek najednou.

**Oblast Využití**

Akumulátorová nabíječka smí být používána výhradně k nabíjení a startování vozidel s ohledem na všechny technické údaje.

Typy akumulátorů:

- Akumulátor olovo/kyselina (kapalný elektrolyt) (PB)
- Gelová baterie (GEL)
- Rounová baterie (AGM)
- Mokré akumulátory (WET)
- Bezúdržbové akumulátory olovo/kyselina (MF)

**⚠ VAROVÁNÍ**

Akumulátory, jako např. Li-Ion, NiCd nebo NiMH nejsou určeny k nabíjení, stejně jako ostatní nenabíjecí baterie.

Upozorňujeme, že naše zařízení nebyla svým určením konstruována pro živnostenské, řemeslné nebo průmyslové použití. Pokud bude zařízení použito v živnostenských, řemeslných nebo průmyslových provozech nebo při obdobných činnostech, nemůžeme převzít žádnou záruku.

Toto zařízení lze používat jen pro uvedený účel. Při nedodržení ustanovení z obecně platných předpisů a ustanovení z tohoto návodu nelze výrobce činit odpovědným za škody.

**Zbývající rizika**

I při správném používání a dodržování všech bezpečnostních předpisů mohou stále ještě existovat zbytková rizika.



**VAROVÁNÍ!**

Noste ochranné brýle! Používejte ochranné rukavice!

Baterie a kyselinu skladujte vždy mimo dosah dětí!



**Nebezpečí poleptání!**

Akumulátorová kyselina je vysoce leptavá.



**První pomoc**

Vystříkne-li kyselina do očí, ihned je několik minut důkladně promyjte čistou vodou. Poté neprodleně vyhledejte lékaře.

Stříkance kyseliny na kůži nebo na oděvu ihned neutralizujte neutralizátorem kyseliny nebo mýdlovým louhem a následně opláchněte velkým množstvím vody.

Při požití kyseliny ihned vyhledejte lékařskou pomoc.

**Chování v případě nouze**

Zaveďte úrazu odpovídající potřebnou první pomoc a vyzvěte co možná nejrychleji kvalifikovanou lékařskou pomoc. Chraňte zraněného před dalšími úrazy a uklidněte jej. Pokud požadujete pomoc, uveďte tyto údaje: 1. Místo nehody, 2. Druh nehody, 3. Počet zraněných, 4. Druh zranění

**Připojení Na Sít**



Provoz je povolen jen s ochranným vypínačem proti chybovému proudu (RCD max. chybový proud 30mA).

Před uvedením do provozu musí kompetentní elektrikář zkontrolovat, zda jsou k dispozici požadovaná elektrická bezpečnostní opatření. Přitom je třeba dodržovat příslušné národní předpisy.

Elektrické zapojení se provede do zásuvky.

Je třeba dbát na to, aby byla připojovací zásuvka vzdálena od vody a vlhkosti a aby byla zástrčka chráněna před vlhkostí.

Zkontrolujte napětí. Technické údaje uvedené na typovém štítku musí souhlasit s napětím elektrické sítě.

Používejte výhradně prodlužovací kabel přípustný pro venkovní použití se stříkající vodou.

Před uvedením přístroje do provozu zkontrolujte, zda není poškozen elektrický kabel a/nebo zásuvka.

Nikdy nepoužívejte nabíječku, když je kabel, zástrčka nebo vlastní přístroj poškozený vnějšími vlivy. Při poškození nechte opravit v autorizované dílně.

K vyloučení nebezpečí úrazu musí být poškozený síťový kabel vyměněn výrobcem. Za žádných okolností neprovádějte vlastnoruční opravy.

Kabelové spoje oddělujte jen zatažením za zástrčku. Tahání za kabel by mohlo poškodit kabel i zástrčku, a poté by už nebyla zaručena elektrická bezpečnost.

### Ochrana proti přehřátí

Pokud by se přístroj během nabíjení příliš zahřál, sníží se automaticky výstupní výkon. To přístroj chrání před poškozením.

## Symbody



VAROVÁNÍ/POZOR!



Výstraha před nebezpečným elektrickým napětím



Ke snížení rizika zranění si přečtěte provozní návod.



Před prováděním jakýchkoliv prací na přístroji vždy vytáhněte zástrčku ze zásuvky.



Nabíječku používejte jen ve vnitřních prostorech.



Střídavý proud



Plus – plusový pól



Minus – minusový pól



Stejnsměrný proud



CE symbol



Vadné a ebo likvidované elektrické či elektronické přístroje musí být odevzdány do příslušných sběrů.

## Údržba



Před prováděním jakýchkoliv prací na přístroji vždy vytáhněte zástrčku ze zásuvky.

Přípojovací kleště, svorky a horní plochu akumulátoru je nutné udržovat v čistotě, příp. očistit svorky akumulátoru drátěným kartáčem.

Opravy a práce, nepopsané v tomto návodu, smí provést jen kvalifikovaný autorizovaný personál.

Používejte jen originální příslušenství a originální náhradní díly.

Před použitím proveďte vždy vizuální kontrolu, abyste se přesvědčili, že na nabíječce není poškozen zejména síťový kabel a zástrčka.

Čistěte pouze čistým hadříkem. Některé čisticí prostředky poškozují umělou hmotu krytu či jiné izolační díly. Přístroj udržujte čistý a suchý, chraňte před olejem a tuky.

Jen pravidelně udržovaný a ošetřovaný přístroj může být uspokojivou pomůckou. Nedostatečná údržba a péče může vést k nepředvídaným nehodám a úrazům.

V případě potřeby najdete seznam náhradních dílů na internetové stránce [www.guede.com](http://www.guede.com).

## Likvidace

Elektrické přístroje se nesmí likvidovat společně s odpadem z domácnosti.

Podle evropské směrnice 2002 / 96 / ES o odpadních elektrických a elektronických zařízeních a jejího provedení ve vnitrostátním právu je nutné elektrická a elektronická zařízení sbírat samostatně a odevzdávat je k ekologické likvidaci v subjektu provádějícím využití.

Na místních úřadech nebo u vašeho specializovaného prodejce se informujte na recyklační podniky a sběrné dvory.

### Likvidace baterií

Podle nařízení o bateriích jste jako koncový spotřebitel ze zákona povinen odevzdat všechny použité baterie/akumulátory.

Vybité baterie nesmí být likvidovány jako komunální odpad. Pečujte o životní prostředí a baterie odevzdejte na sběrných místech ustanovených v souladu s národními nebo místními předpisy. Ohledně získání informací o likvidaci se obraťte na místní úřady nebo na vašeho prodejce.

## Záruka

Záruční doba činí 12 měsíců při průmyslovém použití, 24 měsíců pro spotřebitele a začíná dnem nákupu přístroje.

Záruka se vztahuje výhradně na nedostatky způsobené vadou materiálu nebo výrobní vadou. Při reklamaci v záruční době je třeba přiložit originální doklad o koupi s datem prodeje.

Do záruky nespadá neodborné použití jako např. přetížení přístroje, použití násilí, poškození cizím zásahem nebo cizími předměty. Nedodržení návodu k použití a montáži a normální opotřebení rovněž nespadá do záruky.

### Důležité informace pro zákazníka

Upozorňujeme, že vrácení během záruční doby nebo i po záruční době je třeba zásadně provést v originálním obalu. Tímto opatřením se účinně zabrání zbytečnému poškození při dopravě a jeho často spornému vyřízení. Přístroj je optimálně chráněn jen v originálním obalu, a tím je zajištěno plynulé zpracování.

## Servis

Máte technické otázky? Reklamaci? Potřebujete náhradní díly nebo návod k obsluze? Na naší domovské stránce [www.guede.com](http://www.guede.com) Vám v oddílu Servis pomůžeme rychle a nebyrokraticky. Prosím pomozte nám pomoci Vám. Aby bylo možné Váš přístroj v případě reklamacie identifikovat, potřebujeme sériové číslo, objednáací číslo a rok výroby. Všechny tyto údaje najdete na typovém štítku.

Tel.: +49 (0) 79 04 / 700-360

Fax: +49 (0) 79 04 / 700-51999

E-Mail: [support@ts.guede.com](mailto:support@ts.guede.com)



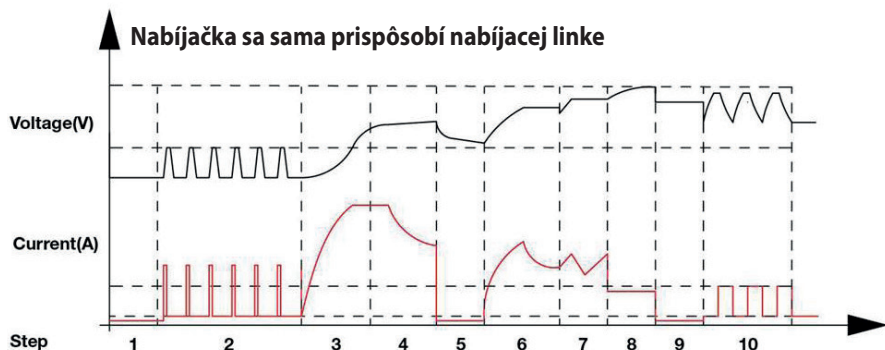

KROK 1	<b>ANALYSING 1</b>	Skontroluje, či je batéria pripojená k nabíjačke batérií.
KROK 2	<b>DESULPHATION</b>	Batéria sa reaktivuje, resp. očistí od sulfátov
KROK 3	<b>SOFT START</b>	Nabíjanie s plynulo sa zvyšujúcim nabíjacím prúdom.
KROK 4	<b>CONTROLLED CURRENT CHARGE</b>	Prispôsobí nabíjací prúd
KROK 5	<b>ANALYSING 2</b>	Skontroluje, či je batéria nabitá.
KROK 6	<b>CONSTANT OUTPUT CHARGE</b>	Nabíja s konštantným prúdovým napätím a reguluje príliš vysoké výkyvy nabíjacieho prúdu.
KROK 7	<b>RECOVER CYCLE CHARGE</b>	Absorbuje viac napätia na minimalizovanie/vyrovnanie strát nabíjacieho prúdu.
KROK 8	<b>ABSORPTION</b>	Nabíja s konštantným udržiavacím prúdom na úplné nabitie batérie.
KROK 9	<b>ANALYZING 3</b>	Skontroluje, či batéria udržiava napätie/náboj.
KROK 10	<b>MAINTENANCE</b>	Nepretržité sledovanie batérie. Nabíja batériu nízkym udržiavacím prúdom, len čo batéria prekročí určitú hranicu vybitia.

## ERROR CODES

E01 + ŽIAROVKA ERROR	opačné pripojenie, reverzné pripojenie +  -
E02 + ŽIAROVKA ERROR	nabíjacia teplota je príliš vysoká
E03 + ŽIAROVKA ERROR	batéria nedokáže akumulovať elektrické náboje / batéria je pokazená
E04 + ŽIAROVKA ERROR	nie je pripojená žiadna batéria/napätie batérie je nižšie ako 1 volt / batéria je pokazená
REPAIR ON DISPLAY + REPAIR LED BLIKÁ	nabíjačka sa automaticky prepne do opravného režimu
REPAIR ON DISPLAY + REPAIR LED NEPRERUŠENE SVIETI	manuálny výber opravného režimu

## Technické údaje

Nabíjacia batérií	GDB	GDB
	24V/12V-200	24V/12V-250
Obj. č.	85128	85129
Sieťové napätie / Frekvencia	230 V / 50 Hz	230 V / 50 Hz
Menovitý príkon	5000 W	6000 W
Výstupné napätie	24 V / 12 V ---	24 V / 12 V ---
Hmotnosť	16,5 kg	19 kg
Zaščitni razred	I	I
Menovitá kapacita	20 - 450 Ah (12 - 24 V)	20 - 550 Ah (12 - 24 V)
Nabíjací prúd efektívny	max. 40 A (12 - 24 V)	max. 50 A (12 - 24 V)
Pomoc pri štarte	200 A (12 - 24 V)	250 A (12 - 24 V)



Čerpadlo použite až po pozornom prečítaní a porozumení návodu na obsluhu. Oboznámte sa s ovládacími prvkami a správnym použitím prístroja. Dodržujte všetky bezpečnostné pokyny uvedené v návode. Správajte sa zodpovedne voči tretím osobám.

Obsluha je zodpovedná za nehody či nebezpečenstvo voči tretím osobám.

Ak máte o zapojení a obsluhu prístroja pochybnosti, obráťte sa na zákaznícky servis.

### Špeciálne Bezpečnostné Pokyny

#### VAROVANIE

**Prečítajte si všetky bezpečnostné pokyny a inštrukcie.** Zanedbanie dodržiavania Výstražných upozornení a pokynov uvedených v nasledujúcom texte môže mať za následok zásah elektrickým prúdom, spôsobiť požiar a/alebo ťažké poranenie. **Tieto Výstražné upozornenia a bezpečnostné pokyny starostlivo uschovajte na budúce použitie.**

Výrobok je určený na používanie osobami staršími ako 16 rokov.

Prístroj smú používať deti staršie ako 8 rokov a osoby so zníženými psychickými, zmyslovými alebo mentálnymi schopnosťami alebo s nedostatkom skúseností a / alebo vedomostí len vtedy, pokiaľ sú pod dohľadom alebo ak boli poučení o bezpečnom používaní prístroja a ak pochopili nebezpečenstvá z toho vyplývajúce. Deti sa nesmú s

prístrojom hrať.

Čistenie a údržbu nesmú vykonávať deti bez dozoru. V záujme vyhnúť sa nebezpečenstvám musí byť poškodené sieťové vedenie vymenené výrobcom.



#### **POZOR! Úraz elektrickým prúdom! Existuje riziko úrazu elektrickým prúdom!**

Zariadenie s poškodeným káblom, sieťovým káblom alebo sieťovou koncovkou nepoužívajte. Poškodené sieťové káble predstavujú ohrozenie života úderom elektrického prúdu.



#### **Nebezpečenstvo požiaru! Nebezpečenstvo explózie!**

**Pri nabíjaní akumulátora vzniká vysoko explozívna zmes výbušných plynov.**

- Oheň, iskrenie, otvorený plameň a fajčenie sú zakázané.
- Postarajte sa o dostatočné vetranie.
- Prístroj nepoužívať v priestoroch v ktorých sa môžu nachádzať ľahko vznietiteľné materiály alebo plyny.

Nepoužívajte nabíjачku nikdy vo vlhkom alebo mokrom prostredí. Je vhodná len do vnútorných priestorov.

Zabráňte, aby sa obmedzila funkcia chladenia zakrytím chladiacich drážok. Neprevádzkujte prístroj v blízkosti zdrojov tepla alebo na horľavom podklade.

Spájajte a odpájajte pripájacie káble akumulátora iba vtedy, keď nabíjačka nie je pripojená do zásuvky elektrickej siete.

Taktiež bezpodmienečne dbajte na pokyny a upozornenia výrobcu akumulátora a výrobcu vozidla.

Pri batéri pevne namontovanej vo vozidle treba zabezpečiť, aby bolo vozidlo vyradené z prevádzky! Vypnite zapalovanie. Vozidlo zaparkujte a zaistite.

1. Najprv spojte červenú svorku akumulátora s kladným pólom akumulátora.
2. Spojte čiernu svorku akumulátora so záporným pólom akumulátora (v namontovanom stave s karosériou, s odstupom od akumulátora a palivového potrubia).
3. Pripojte nabíjačku do zásuvky elektrickej siete.
4. Po nabíjaní: Vytiahnite nabíjačku zo zásuvky elektrickej siete.
5. Najprv odpojte z akumulátora čiernu svorku akumulátora a potom červenú.

#### **Toto poradie musíte bezpodmienečne dodržať!**

Nebezpečenstvo skratu! Dávajte pozor na to, aby sa obe svorky pólových pripájacích káblov vzájomne nedotýkali alebo sa neprepojili vodivými objektmi (napr. náradím).

Póly pripájacieho kábla („-“ a „+“) chytajte výlučne len v izolovanej časti!

Keď je zariadenie v prevádzke, nikdy sa súčasne nedotýkajte oboch svoriek.

## **Použitie podľa predpisov**

S ohľadom na všetky technické údaje smiete nabíjačku akumulátora používať výhradne na nabíjanie, ako aj štartovanie vozidiel.

Typy akumulátorov:

- Olovené akumulátory s kyselinou (kvapalný elektrolýt) (PB)
- Gélová batéria (GEL)
- Kvapalinová batéria (AGM)
- Mokré akumulátory (WET)
- Bezúdržbové olovené akumulátory s kyselinou (MF)

### **⚠ VAROVANIE**

Nabíjačka nie je vhodná na nabíjanie napr. akumulátorov/batérií Li-Ion, NiCd ani NiMH a ani na nabíjanie iných nenabíjateľných akumulátorov/batérií.

Upozorňujeme, že naše zariadenia neboli svojím určením konštruované na živnostenské, remeselné alebo priemyselné použitie. Ak sa zariadenie použije v živnostenských, remeselných alebo priemyselných prevádzkach alebo pri obdobných činnostiach, nemôžeme prevziať žiadnu záruku.

Tento prístroj sa smie používať len v súlade s uvedenými predpismi. Pri nedodržaní ustanovení všeobecne platných predpisov a ustanovení z tohto návodu nie je možné výrobcu považovať za zodpovedného za škody.

## **Zvyškové riziká**

Aj pri správnom používaní a dodržiavaní všetkých bezpečnostných predpisov môžu stále ešte existovať zvyškové riziká.



### **VAROVANIE!**

Používajte ochranné okuliare! Používajte ochranné rukavice!

Akumulátor a kyselinu skladujte vždy mimo dosah detí!



### **Nebezpečenstvo poleptania!**

Akumulátorová kyselina je vysoko leptavá.



### **Prvá pomoc**

Ak sa do očí dostane vystreknutá kyselina, ihneď ich niekoľko minút dôkladne premývajte čistou vodou. Potom bez meškania vyhľadajte lekára.

Vystreknutú kyselinu na pokožke alebo na odevu ihneď neutralizujte neutralizátorom kyseliny alebo mydlovým lúhom a následne opláchnite veľkým množstvom vody.

Pri požití kyseliny ihneď vyhľadajte lekársku pomoc.

## **Správanie v prípade núdze**

Poskytnite úrazu zodpovedajúcu potrebnú prvú pomoc a privolajte čo možno najrýchlejšie kvalifikovanú lekársku pomoc. Chráňte zraneného pred ďalšími úrazmi a upokojte ho. Ak požadujete pomoc, uveďte tieto údaje: 1. Miesto nehody, 2. Druh nehody, 3.

Počet zranených, 4. Druh zranenia

## **Sieťová Prípojka**

⚠ Prevádzka je povolená len s ochranným vypínačom proti chybovému prúdu (RCD max. chybový prúd30 mA).

Pred uvedením do prevádzky musí kompetentný elektrikár skontrolovať, či sú k dispozícii požadované elektrické bezpečnostné opatrenia. Pritom je treba dodržiavať príslušné národné predpisy.

Elektrické zapojenie sa vykoná do zásuvky

Je potrebné dbať na to, aby bola prípojná zásuvka vzdialená od vody a vlhkosti a aby bola zástrčka chránená pred vlhkosťou.

Skontrolujte napätie. Technické údaje uvedené na typovom štítku musia súhlasiť s napätím elektrickej siete.

Používať len predlžovací kábel odolný voči netlakovej vode, ktorý je určený pre prácu vo vonkajších priestoroch.

Pred uvedením prístroja do prevádzky skontrolujte, či nie je poškodený elektrický kábel a/alebo zásuvka.

Nikdy nepoužívajte nabíjačku, keď je kábel, zástrčka alebo vlastný prístroj poškodený vonkajšími vplyvmi. Pri poškodení nechajte opraviť v autorizovanej dielni.

V záujme vyhnutia sa nebezpečenstvám musí byť poškodené sieťové vedenie vymenené výrobcom. Za žiadnych okolností nevykonávajte vlastnoručné opravy.

Káblové spoje oddeľujte len zatiahnutím za zástrčku. Ťahanie za kábel by mohlo poškodiť kábel i zástrčku, v tom prípade by už nebola zaručená elektrická bezpečnosť.

### Ochrana proti prehriatiu

Ak by bolo zariadenie počas nabíjania príliš horúce, automaticky sa zníži výstupný výkon. Ochrana zariadenia pred poškodením.

## Symbody



VAROVANIE/POZOR!



Výstraha pred nebezpečným elektrickým napätím



Na zníženie rizika zranenia si prečítajte prevádzkový návod.



Pred vykonávaním akýchkoľvek prác na prístroji vždy vytiahnite zástrčku zo zásuvky.



Nabíjačku používajte len vo vnútorných priestoroch.



Striedavý prúd



Plus - kladný pól



Mínus - záporný pól



Jednosmerný prúd



CE symbol



Chybné a/alebo likvidované elektrické či elektronické prístroje musia byť odovzdané do príslušných zberníc.

## Údržba



Pred vykonávaním akýchkoľvek prác na prístroji vždy vytiahnite zástrčku zo zásuvky.

Prípájacie kliešte, svorky a hornú plochu akumulátora musíte udržiavať v čistote; popriprade vyčistíte svorky akumulátora pomocou drôtenej kefy.

Opravy a práce, nepopísané v tomto návode, smie vykonať len kvalifikovaný autorizovaný personál.

Používať len originálne príslušenstvo a originálne náhradné diely.

Pred použitím vždy vykonajte vizuálnu kontrolu, aby ste sa presvedčili, že na nabíjačke nie je poškodený najmä sieťový kábel a zástrčka.

Čistiť len suchou handrou. Niektoré čistiace prostriedky poškodzujú plasty alebo iné izolované časti. Prístroj udržiavajte v čistote a suchu, bez oleja a masti.

Len pravidelne udržiavaný a ošetrovaný prístroj môže byť spoľahlivou pomôckou. Nedostatočná údržba a starosťnosť môže viesť k nepredvídaným nehodám a úrazom.

V prípade potreby nájdete zoznam náhradných dielov na internetovej stránke [www.guede.com](http://www.guede.com).

## Likvidácia

Elektrické prístroje sa nesmú likvidovať spolu s odpadom z domácností.

Podľa európskej smernice 2002/96/ES o starých elektrických a elektronických zariadeniach a jej uplatnenia do národnej legislatívy sa musia elektrické a elektronické zariadenia zbierať osobitne a odovzdať do príslušného zariadenia na ekologickú likvidáciu.

Na miestnych úradoch alebo u vášho špecializovaného predajcu sa spýtajte na recyklačné podniky a zberné dvory.

### Likvidácia batérií

Podľa nariadenia o batériách ste vy, ako koncový používateľ, zo zákona zodpovedný za vrátenie všetkých spotrebovaných batérií/akumulátorov.

Vybité batérie sa nesmú likvidovať s domovým odpadom. Dbajte o životné prostredie a odneste ich na zberné miesta, ktoré sú vybavené v súlade s vnútroštátnymi a miestnymi predpismi. Kvôli získaniu informácií o likvidácii sa obráťte na miestne úrady alebo na vášho predajcu.

## Záruka

Záručná lehota je 12 mesiacov pri priemyselnom použití, 24 mesiacov pre spotrebiteľa a začína dňom nákupu prístroja.

Záruka sa vzťahuje výhradne na nedostatky spôsobené chybou materiálu alebo výrobnou chybou. Pri reklamácii v záručnej lehote je potrebné priložiť originálny doklad o kúpe s dátumom predaja.

Do záruky nespadá neodborné použitie, ako napr. preťaženie prístroja, použitie násilia, poškodenie cudzím zásahom alebo cudzími predmetmi. Nedodržanie návodu na použitie a montáž a normálne opotrebenie tiež nespadá do záruky.

### Dôležité informácie pre zákazníka

Upozorňujeme, že vrátenie počas záručnej lehoty alebo i po záručnej lehote je potrebné zásadne vykonať v originálnom obale. Týmto opatrením sa účinne zabráni zbytočnému poškodeniu pri doprave a často spornému vybaveniu. Prístroj je optimálne chránený len v originálnom obale, a tým je zaistené plynulé spracovanie.

## Servis

Máte technické otázky? Reklamáciu? Potrebujete náhradné diely alebo návod na obsluhu? Na našej domovskej stránke [www.guede.com](http://www.guede.com) vám v oddiele Servis pomôžeme rýchlo a nebyrokraticky. Pomôžte nám, prosím, aby sme mohli pomôcť vám. Aby bolo možné váš prístroj v prípade reklamácie identifikovať, potrebujeme sériové číslo, objednávacie číslo a rok výroby. Všetky tieto údaje nájdete na typovom štítku.

Tel.: +49 (0) 79 04 / 700-360

Fax: +49 (0) 79 04 / 700-51999

E-Mail: [support@ts.guede.com](mailto:support@ts.guede.com)

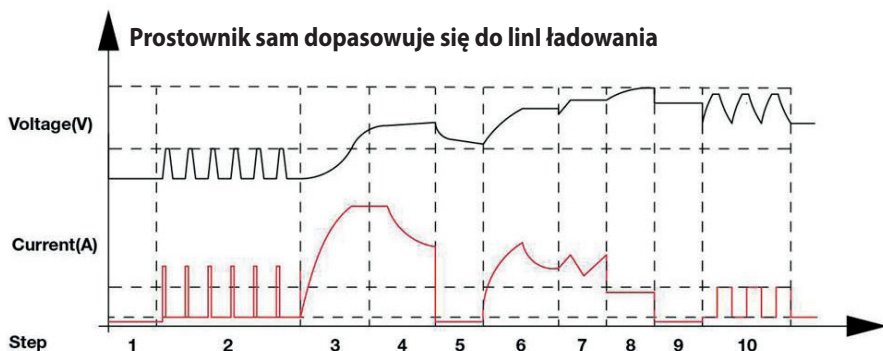

KROK 1	<b>ANALYSING 1</b>	Sprawdza, czy akumulator jest podłączony do ładowarki.
KROK 2	<b>DESULPHATION</b>	Akumulator jest przywracany lub czyszczony z siarczanów.
KROK 3	<b>SOFT START</b>	Ładuje stale zwiększającym się prądem ładowania
KROK 4	<b>CONTROLLED CURRENT CHARGE</b>	Reguluje prąd ładowania
KROK 5	<b>ANALYSING 2</b>	Sprawdza, czy akumulator jest ładowany
KROK 6	<b>CONSTANT OUTPUT CHARGE</b>	Ładuje przy stałym napięciu i reguluje zbyt duże wahania prądu ładowania
KROK 7	<b>RECOVER CYCLE CHARGE</b>	Absorbuje więcej napięcia, aby zminimalizować/skompensować straty prądu ładowania
KROK 8	<b>ABSORPTION</b>	Stale podładowuje, aby w pełni naładować akumulator.
KROK 9	<b>ANALYZING 3</b>	Sprawdza, czy akumulator utrzymuje napięcie/ładowanie.
KROK 10	<b>MAINTENANCE</b>	Ciągle monitorowanie akumulatora. Ładuje akumulator małym prądem, gdy tylko akumulator przekroczy określony próg rozładowania.

## ERROR CODES

E01 + LAMPKA BŁĘDU	Połączenie odwrotne, połączenie wsteczne +  -
E02 + LAMPKA BŁĘDU	Temperatura ładowania zbyt wysoka
E03 + LAMPKA BŁĘDU	Przechowywanie ładunku elektrycznego w akumulatorze niemożliwe / akumulator uszkodzony)
E04 + LAMPKA BŁĘDU	Brak podłączonego akumulatora / napięcie akumulatora wynosi mniej niż 1 volt / akumulator uszkodzony
REPAIR ON DISPLAY + REPAIR LED MIGA	Ładowarka przełącza się automatycznie w tryb naprawy
REPAIR ON DISPLAY + REPAIR LED ŚWIECI W SPOSÓB CIĄGŁY	ręczny wybór trybu naprawy

## Dane techniczne

PROSTOWNIK	GDB	GDB
	24V/12V-200	24V/12V-250
Nr artykułu	85128	85129
Napięcie sieciowe / Częstotliwość	230 V / 50 Hz	230 V / 50 Hz
Znamionowa moc wyjściowa	5000 W	6000 W
Napięcie wyjściowe	24 V / 12 V ---	24 V / 12 V ---
Ciężar	16,5 kg	19 kg
Klasa ochronności	I	I
Pojemność znamionowa	20 - 450 Ah (12 - 24 V)	20 - 550 Ah (12 - 24 V)
Efektywny prąd ładowania	max. 40 A (12 - 24 V)	max. 50 A (12 - 24 V)
Pomoc w rozruchu	200 A (12 - 24 V)	250 A (12 - 24 V)



Urządzenie należy zacząć używać po wcześniejszym uważnym przeczytaniu i zrozumieniu instrukcji eksploatacji. Należy zaznajomić się z elementami obsługi i prawidłową eksploatacją urządzenia. Należy przestrzegać wszystkich wskazówek dotyczących bezpieczeństwa zawartych w instrukcji. Zachowywać się w sposób odpowiedzialny wobec innych osób.

Operator jest odpowiedzialny za wypadki lub zagrożenia wobec osób trzecich.

W razie wątpliwości co do podłączenia i obsługi urządzenia należy skontaktować się z działem obsługi klienta.

### Instrukcje Dotyczące Bezpieczeństwa



#### OSTRZEŻENIE

Prosimy o dokładne zapoznanie się z instrukcją obsługi i zawartymi w niej wskazówkami. Błędy w przestrzeganiu poniższych wskazówek mogą spowodować porażenie prądem, pożar i/lub ciężkie obrażenia ciała. **Należy starannie przechowywać wszystkie przepisy i wskazówki bezpieczeństwa dla dalszego zastosowania.**

Produkt jest przeznaczony do użytku przez osoby od 16. roku życia.

Urządzenie mogą obsługiwać dzieci w wieku powyżej 8 lat oraz osoby z ograniczonymi zdolnościami fizycznymi, sensorycznymi lub umysłowymi, a także osoby nie posiadające wystarczającego doświadczenia i/lub wiedzy,

jeśli pozostają pod nadzorem lub zostały pouczone, jak bezpiecznie obsługiwać urządzenie i są świadome związanego z tym Niebezpieczeństwa. Dzieci nie powinny bawić się urządzeniem. Czyszczenie i konserwacja przez użytkownika nie mogą być wykonywane przez dzieci bez nadzoru. Aby uniknąć zagrożeń, producent musi wymienić uszkodzony przewód zasilający.



#### ZAGROŻENIE! Porażenie prądem! Istnieje ryzyko obrażeń spowodowanych prądem elektrycznym!

Nie używać urządzenia z uszkodzonym kablem, przewodem zasilającym lub wtyczką. Uszkodzone kable zasilające mogą stanowić zagrożenie dla życia spowodowane porażeniem prądem.



### Niebezpieczeństwo pożaru! Niebezpieczeństwo wybuchu!

**Podczas ładowania akumulatorów powstaje mieszanina gazu piorunującego niezwykle podatnego na wybuch.**

- Zabrania się używania ognia, iskier, otwartego płomienia oraz palenia tytoniu.
- Zadbaj o wystarczającą wentylację.
- Urządzenia nie stosować w pomieszczeniu, gdzie występują łatwo zapalne materiały lub gazy.

Nigdy nie używaj ładowarki w wilgotnym lub mokrym środowisku. Nadaje się wyłącznie do użycia we wnętrzach.

Zapobiegaj blokowaniu funkcji chłodzenia urządzenia poprzez zakrycie szczelin chłodzących. Nie używaj urządzenia w pobliżu źródeł ciepła lub powierzchni palnej.

Podłączać i odłączać kabel przyłączeniowy akumulatora tylko wtedy, gdy prostownik nie jest podłączony do gniazdka sieciowego.

Należy koniecznie przestrzegać również instrukcji i wskazówek producenta akumulatora i pojazdu.

W przypadku akumulatora zamontowanego na stałe w pojeździe należy zadbać o to, aby pojazd był wyłączony z eksploatacji! Wyłączyć zapłon. Ustawić pojazd w pozycji postojowej i zabezpieczyć go.

1. Na początku połączyć czerwoną klemę z biegunem dodatnim akumulatora.
2. Połączyć czarną klemę z biegunem ujemnym akumulatora (w złożonym stanie z karoserią, z dala od akumulatora i przewodu paliwa).
3. Podłączyć prostownik do gniazdka sieciowego.
4. Po naładowaniu: Wyjąć prostownik z gniazdka.
5. W pierwszej kolejności odłączyć czarny zacisk od karoseri i następnie czerwoną klemę od akumulatora.

### Należy koniecznie przestrzegać tej kolejności!

Zagrożenie zwarcia! Zwrócić uwagę na to, aby obie klemy kabla przyłączeniowego do biegunów nie stykały się lub nie zostały połączone przez obiekty przewodzące (np. narzędzie).

Chwytać kabel przyłączeniowy biegunów („-“ i „+“) wyłącznie za miejsca izolowane!

Nigdy nie dotykać obu klem równocześnie, gdy urządzenie pracuje.

## Warunki użytkowania

Prostownik można wykorzystać wyłącznie do ładowania oraz rozruchu pojazdów z uwzględnieniem wszystkich danych technicznych.

Typy akumulatorów:

- akumulatory ołowiowo-kwasowe (płynny elektrolit) (PB)
- Akumulator żelowy (GEL)

- Akumulator płynny (AGM)
- akumulatory mokre (WET)
- Bezobsługowe akumulatory ołowiowo-kwasowe (MF)

### ⚠ OSTRZEŻENIE

Prostownik ten nie nadaje się do akumulatorów litowo-jonowych, niklowo-kadmowych lub baterii nie ładowalnych.

Zwracamy uwagę, że nasze urządzenia nie są skonstruowane do celów działalności gospodarczej, rzemieślniczej lub przemysłowej. W przypadku użycia urządzenia do celów gospodarczych, rzemieślniczych lub przemysłowych, albo podobnych czynności nie możemy udzielić żadnej gwarancji.

Produkt można użytkować wyłącznie zgodnie z jego normalnym przeznaczeniem. Za szkody powstałe w wyniku nieprzestrzegania postanowień wynikających z ogólnie obowiązujących przepisów, a także postanowień wynikających z niniejszej instrukcji, producent nie odpowiada.

## Zagrożenia resztkowe

Nawet przy prawidłowym stosowaniu i zachowaniu przepisów bezpieczeństwa może powstać ryzyko resztkowe.



### OSTRZEŻENIE!

Nosić okulary ochronne! Nosić rękawice ochronne!

Nie dopuszczać dzieci do elektrolitu i akumulatora!



### Niebezpieczeństwo oparzenia!

Elektrolit akumulatora jest bardzo żrący.



### Pierwsza pomoc

W razie przedostania się elektrolitu do oczu należy je natychmiast obficie przemywać przez kilka minut bieżącą wodą! Następnie należy niezwłocznie udać się do lekarza.

Skórę lub ubranie zanieczyszczone elektrolitem należy zneutralizować neutralizatorem kwasu lub roztworem mydła i spłukać dużą ilością wody.

W przypadku wypicia elektrolitu natychmiast należy udać się do lekarza.



## Postępowanie w nagłym przypadku

W przypadku obrażeń udzielić pierwszej pomocy w niezbędnym zakresie i wezwać możliwie najszybciej pomoc lekarską. Zabezpieczyć poszkodowanego przed ewentualnymi dalszymi obrażeniami i pozostawić go w spokoju. W przypadku wezwania pomocy należy podać następujące informacje:: 1. Miejsce, w którym wydarzył się wypadek, 2. Rodzaj wypadku, 3. Liczba poszkodowanych w wypadku, 4. Rodzaj obrażeń

## Podłączenie Do Sieci

 Eksploatacja jest dopuszczalna tylko z wyłącznikiem ochronnym prądowym (RCD maks. prąd uszkodzeniowy 30 mA)

Upoważniony elektryk powinien sprawdzić przed uruchomieniem, czy dostępne są wymagane elektryczne środki bezpieczeństwa. Muszą być przy tym przestrzegane ustalenia obowiązujące w danym kraju.

Przyłącze elektryczne powinno być zrealizowane przez gniazdko wtykowe.

Należy zwracać na to uwagę, aby gniazdko przyłączeniowe było z dala od wody i wilgoci oraz aby wtyczka była chroniona przed wilgocią.

Sprawdzić napięcie. Dane techniczne podane na tabliczce znamionowej powinny być zgodne z napięciem sieci elektrycznej.

Stosować wyłącznie przedłużacze bryzgoszczelne dopuszczone do użytkowania na zewnątrz pomieszczeń. Przed uruchomieniem urządzenia należy sprawdzić, czy kabel elektryczny i/lub gniazdko sieciowe nie są uszkodzone.

Nigdy nie używaj ładowarki, jeśli kabel, wtyczka lub samo urządzenie są uszkodzone przez czynniki zewnętrzne. W razie uszkodzeń zleć naprawę w specjalistycznym warsztacie.

Aby uniknąć zagrożeń, producent musi wymienić uszkodzony przewód zasilający. Pod żadnym pozorem nie przeprowadzać napraw na własną rękę.

Odłącz połączenia kablowe tylko pociągając za wtyczkę. Ciągnięcie za kabel może uszkodzić kable i wtyczki, a bezpieczeństwo elektryczne nie będzie zagwarantowane.

### Ochrona przed przegrzaniem

Jeśli urządzenie w trakcie ładowania stanie się za gorące, to moc wyjściowa zostaje automatycznie zmniejszona. Dzięki temu urządzenie jest chronione przed uszkodzeniami.

## Symbole



OSTRZEŻENIE/UWAGA!



Ostrzeżenie przed niebezpiecznym napięciem elektrycznym



W celu ograniczenia ryzyka odniesienia obrażeń należy zapoznać się z instrukcją obsługi.



Przed przystąpieniem do prac związanych z konserwacją i naprawą urządzenia należy zawsze wyjąć wtyczkę z gniazdka.



Ładowarki używać wyłącznie we wnętrzach



Prąd przemienny



Biegun plus-plus



Biegun minus-minus



Prąd stały



Znak zgodności CE



Uszkodzony i/lub przeznaczony do usunięcia sprzęt elektryczny lub elektroniczny musi zostać przekazany w punktach zbiórki do celu recyklingu.

## Utrzymanie i Konserwacja



Przed przystąpieniem do prac związanych z konserwacją i naprawą urządzenia należy zawsze wyjąć wtyczkę z gniazda.

Zaciski przyłączeniowe, klemy i górną powierzchnię akumulatora należy utrzymywać w czystym stanie; w razie potrzeby wyczyścić klemy szczotką drucianą.

Naprawy i prace, których nie opisano w niniejszej instrukcji obsługi, mogą być przeprowadzane wyłącznie przez wykwalifikowany personel.

Używać tylko oryginalnych akcesoriów i oryginalnych części zamiennych.

Przed użyciem należy zawsze przeprowadzić kontrolę wzrokową, aby sprawdzić przede wszystkim, czy ładowarka nie ma uszkodzonego kabla sieciowego i wtyczki.

Czyścić wyłącznie suchą ściereczką. Niektóre środki czyszczące i rozpuszczalniki oddziałują szkodliwie na tworzywa sztuczne i inne izolowane części. Uchwyt urządzenia powinien być czysty, suchy i niezanieczyszczony olejem ani smarem.

Tylko regularnie konserwowane i dobrze utrzymane urządzenie może stanowić przydatne narzędzie. Nieprawidłowa konserwacja i pielęgnacja mogą prowadzić do nieprzewidywalnych wypadków i obrażeń.

W razie potrzeby nasze części zamienne można znaleźć w Internecie na stronie [www.guede.com](http://www.guede.com).

## Utylizacja

Urządzenia elektryczne nie mogą być usuwane razem z odpadami pochodzącymi z gospodarstw domowych.

Zgodnie z Dyrektywą europejską 2002 / 96 / EC dotyczącą zużytych urządzeń elektrycznych i elektronicznych oraz wdrożenia prawa międzynarodowego należy zbierać urządzenia elektroniczne osobno i przekazać je do utylizacji zgodnie z przepisami ochrony środowiska do zakładu utylizacji.

Proszę zasięgnąć informacji o centrach recyklingowych i punktach zbiorczych u władz lokalnych lub u wyspecjalizowanego dostawcy.

### Utylizacja akumulatora

Zgodnie z rozporządzeniem w sprawie akumulatorów i baterii, jako odbiorcy końcowi są Państwo ustawowo zobowiązani do zwrotu wszystkich baterii/akumulatorów.

Nie wyrzucać wyczerpanych baterii wraz z odpadami domowymi. Dla zapewnienia ochrony środowiska należy zanieść je do punktu zbiórki elektroodpadów zgodnie z przepisami krajowymi lub lokalnymi. Nie wyrzucać lasera wraz z odpadami domowymi. Aby uzyskać informacje dot. usuwania zużytych baterii do odpadów należy skontaktować się z lokalnymi władzami albo ze sprzedawcą.

## Gwarancja

Okres gwarancji wynosi 12 miesięcy w przypadku stosowania w ramach działalności gospodarczej, 24 miesiące dla użytkowników indywidualnych i rozporządza się on w momencie zakupu urządzenia.

Gwarancja dotyczy wyłącznie wad materiałowych i błędów zaistniałych w procesie produkcji. W przypadku wytoczenia powództwa z powodu wady towaru należy zgodnie z warunkami gwarancji przedstawić dowód zakupu z datą sprzedaży.

Gwarancja nie obejmuje niewłaściwego zastosowania lub zdarzeń losowych, np.: przeciążenia urządzenia, zastosowania z użyciem siły zewnętrznej, uszkodzeń na skutek działania czynników zewnętrznych lub przez ciała obce. Z gwarancji wyłączony jest również stwierdzony brak przestrzegania instrukcji obsługi i zwykłe zużycie części.

### Ważne informacje dla klientów

Prosimy zwrócić uwagę na to, że przesyłka zwrotna w trakcie okresu obowiązywania gwarancji i także po jej upływie powinna z zasady następować w oryginalnym opakowaniu. W ten sposób będzie można uniknąć szkód transportowych i obejść często kontrowersyjne regulacje prawne. Urządzenie jest chronione w sposób optymalny tylko w oryginalnym kartonie, zapewnia to sprawne rozpatrzenie reklamacji.

## Serwis

Czy mają Państwo pytania natury technicznej? Może chodzi o reklamację? Czy potrzebują Państwo części zamiennych lub instrukcji obsługi? Na głównej stronie firmy Güde GmbH & Co. KG ([www.guede.com](http://www.guede.com)) w dziale Serwis udzielimy Państwu pomocy szybko i bez zbędnej biurokracji. Prosimy o wsparcie, byśmy mogli udzielić pomocy Państwu. Aby w przypadku reklamacji można było dokładnie zidentyfikować Państwa urządzenie, prosimy o podanie numeru seryjnego oraz numeru artykułu i roku budowy. Wszystkie te dane znajdują się na tabliczce identyfikacyjnej.

Tel.: +49 (0) 79 04 / 700-360

Fax: +49 (0) 79 04 / 700-51999

E-Mail: [support@ts.guede.com](mailto:support@ts.guede.com)

## A töltő elvégzi a vezérgörbe illesztését

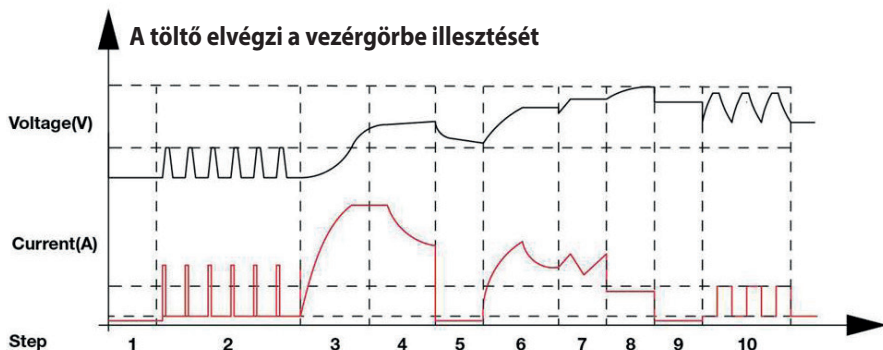

LÉPÉS 1	<b>ANALYSING 1</b>	Az akkumulátor akkumulátortöltőre való csatlakoztatásának ellenőrzése.
LÉPÉS 2	<b>DESULPHATION</b>	Az akkumulátor helyreállítása, ill. szulfátoktól való megtisztítása
LÉPÉS 3	<b>SOFT START</b>	Folyamatos feltöltés egyre nagyobb töltőárammal
LÉPÉS 4	<b>CONTROLLED CURRENT CHARGE</b>	A töltőáram beállítása.
LÉPÉS 5	<b>ANALYSING 2</b>	Az akkumulátor töltési folyamatának ellenőrzése.
LÉPÉS 6	<b>CONSTANT OUTPUT CHARGE</b>	Feltöltés állandó feszültségen; a töltőáram jelentős ingadozásainak szabályozása.
LÉPÉS 7	<b>RECOVER CYCLE CHARGE</b>	Több feszültség alkalmazása a töltőáram-veszteség minimálisra csökkentése/kiegyenlítése céljából.
LÉPÉS 8	<b>ABSORPTION</b>	Feltöltés állandó szintet biztosító töltőárammal az akkumulátor teljes feltöltődésének biztosításához.
LÉPÉS 9	<b>ANALYSING 3</b>	Az akkumulátor feszültség-/töltésmegtartási képességének ellenőrzése
LÉPÉS 10	<b>MAINTENANCE</b>	Az akkumulátor folyamatos felügyelete. Ha az akkumulátor túllép egy bizonyos kisülési küszöböt, a feltöltés kisebb szinttartó árammal folytatódik

## ERROR CODES

E01 + HIBAJELZŐ LÁMPA	fordított csatlakoztatás, hátrafelé történő csatlakoztatás	+  -
E02 + HIBAJELZŐ LÁMPA	túl magas a töltési hőmérséklet	
E03 + HIBAJELZŐ LÁMPA	az akkumulátor nem tudja tárolni az elektromos töltést / az akkumulátor meghibásodott	
E04 + HIBAJELZŐ LÁMPA	nincs csatlakoztatva akkumulátor / az akkumulátorfeszültség kisebb, mint 1 volt / az akkumulátor meghibásodott	
REPAIR ON DISPLAY + REPAIR LED VILLOG	A töltőkészülék automatikusan a javítás üzemmódba vált	
REPAIR ON DISPLAY +REPAIR LED FOLYAMATOSAN VILÁGÍT	a javítás üzemmód kézi kiválasztása	

## Műszaki adatok

Akkumulátor töltő	GDB	GDB
	24V/12V-200	24V/12V-250
Megrend.szám	85128	85129
Hálózati feszültség / Frekvencia	230 V / 50 Hz	230 V / 50 Hz
Névleges teljesítményfelvétel	5000 W	6000 W
Kimeneti feszültség	24 V / 12 V ---	24 V / 12 V ---
Súly	16,5 kg	19 kg
Védelmi osztály	I	I
Névleges kapacitás	20 - 450 Ah (12 - 24 V)	20 - 550 Ah (12 - 24 V)
Effektív töltő áram	max. 40 A (12 - 24 V)	max. 50 A (12 - 24 V)
Indítási rásegítés	200 A (12 - 24 V)	250 A (12 - 24 V)



Csak azután használja a berendezést, miután figyelmesen elolvasta és megértette a kezelési útmutatót.

Ismerkedjen meg az irányító elemekkel és a berendezés szabályszerű használatával! Tartsa be a biztonsági utasításokat. Viselkedjen figyelmesen harmadik személlyel szemben.

A kezelő személy felelős a balesetekért és a harmadik személy biztonságáért.

Az esetben, ha a gép bekapcsolásával és kezelésével kapcsolatban kételyei támadnak, forduljon a szervizszolgálathoz.

### Különleges Biztonsági Tudnivalók



#### VIGYÁZAT

**Olvassa el az összes biztonsági utasítást és rendelkezést.** A következőkben leírt előírások betartásának elmulasztása áramütésekhez, tűzhöz és/vagy súlyos testi sérülésekhez vezethet. **Kérjük a későbbi használatra gondosan őrizze meg ezeket az előírásokat.**

A terméket csak 16 évesnél idősebb személyek használhatják.

A készüléket 8 év feletti gyerekek és csökkent fizikai, érzékszervi vagy szellemi képességű, ill. tapasztalatlan személyek csak felügyelet mellett használhatják, illetve akkor, ha megtanulták a készülék biztonságos használatát és megértették az ebből eredő veszélyeket. Soha ne engedjen gyerekeket a készülékkel

játszani.

Tisztítást és felhasználói karbantartás nem végezhetnek gyermekek felügyelet nélkül. A veszélyeztetés elkerülése érdekében a megromlott hálózati kábelt a gyártó cserélje ki.



#### VIGYÁZZ! Áramütés veszélye! Áramütés veszélye áll fenn!

Ne használja az eszközt sérült kábel, tápkábel vagy hálózati dugasz esetén. A sérült tápkábel áramütés által életveszélyes.



#### Tűzveszély! Robbanásveszély!

**Egy rendkívül robbanásveszélyes oxigén-hidrogén keverék akkor jelentkezik, amikor akkumulátorok töltése.**

- Tűz, szikra, nyílt láng és a dohányzás tilos.
- Megfelelő szellőzésről kell gondoskodni.
- A készüléket nem szabad olyan helyen használni, ahol esetleg gyúlékony anyagok vagy gázok vannak jelen.

Soha ne használja a töltőt nedves vagy vizes közegben. Kizárólag beltéri használatra alkalmas.

Ügyeljen arra, hogy a szellőzőnyílások mindig szabadok legyenek. Soha ne használja a készüléket hőforrás közelében, vagy tűzveszélyes aljzaton.

Az akkumulátor csatlakozókábelét csak akkor csatlakoztassa és váltsa le, amikor a töltőkészülék nincs bedugva a hálózati aljzatba.

Feltétlenül vegye figyelembe az akkumulátor és a gépjármű gyártójának utasításait és tanácsait.

Fixen a járműbe szerelt akkumulátor esetében biztosítani kell, hogy a jármű üzemen kívül legyen! Kapcsolja ki a gyújtást. Állítsa a járművet parkoló állásba, és biztosítsa.

1. Először a piros akkumulátorcsipeszt csatlakoztassa az akkumulátor pozitív pólusára.
2. Csatlakoztassa a fekete akkumulátorcsipeszt az akkumulátor negatív pólusára (beépített állapotban a karosszériára, az akkumulátortól és az üzemanyagvezetektől távol)
3. Dugja be a töltőberendezést egy hálózati aljzatba.
4. Töltés után: Húzza ki a töltőberendezést a hálózati aljzattól.
5. Először a fekete akkumulátorcsipeszt vegye le az akkumulátorról, majd a piros csipeszt.

### Ezt a sorrendet feltétlenül be kell tartani!

Rövidzárlatveszély! Ügyeljen arra, hogy a pólusok csatlakozókábeleinek csipeszeit ne érintse meg, és azok áramvezető tárgyakkal (pl. szerszám) ne kerüljenek érintkezésbe.

A pólus csatlakozókábel ( „-“ és „+“) kizárólag a szigetelt területen fogja meg!

A két csipeszt egyszerre soha ne fogja meg, ha a berendezés üzemben van.

## Rendeltetésszerű használat

Az akkumulátortöltő berendezést kizárólag töltésre, valamint járműveknek az összes műszaki adat figyelembevételével történő indítására szabad használni.

Akkumulátortípusok:

- Savas ólomakkumulátorok (folyadék-elektrolitos) (PB)
- Zselés akkumulátor (GEL)
- Felitatott üvegszövetes akkumulátor (AGM)
- Nedves akkumulátorok (WET)
- Karbantartásmentes savas ólomakkumulátorok (MF)

### VIGYÁZAT

Nem alkalmas pl. Li+ion, NiCd vagy NiMH akkumulátorok, és az egyéb nem tölthető elemek töltésére.

Figyelmeztetjük, hogy a berendezés nem vállalkozói, kisipararas vagy ipari felhasználásra készült. Amennyiben a berendezés vállalkozói, kisipararas vagy ipari, esetleg más hasonló jellegű felhasználására kerül sor, a rá nyújtott jóállás érvényét veszíti.

A készüléket kizárólag az alábbiakban leírtaknak megfelelően szabad használni. Ebben az utasításban foglalt általánosan érvényes előírások mellőzése következtében beállt károkért a gyártó nem felelős

## Fennmaradó veszélyek

Az összes biztonsági előírás betartása és helyes alkalmazása esetén is fennállnak bizonyos maradványkockázatok.



### VIGYÁZAT!

Viseljen védő szemüveget Hordjon védőkesztyűt!

Tartsuk childrenaway savaktól és tele elemektől.



### korrozíó veszély!

Az akkumulátorsav erősen maró hatású.



### Elsősegély

Öblítsük ki minden sav fröccsent a szemébe, azonnal használ tiszta vízzel több percen keresztül. Azonnal forduljon orvoshoz.

Semlegesíteni savas fröccsenő bőrre vagy ruhára azonnal savas semlegesítő vagy szappanos, majd öblítsük le bő vízzel.

Ha a sav fogyasztják, azonnal forduljon orvoshoz.

## Viselkedés kényszerhelyzetben

Igyekezzen a balesetnek megfelelően elsősegélyt nyújtani, s minél hamarabb biztosítson be orvosi segítséget. A sebesültet nyugtassa meg, s vedje további balesettől. Ha segítségre van szüksége, tüntesse fel az alábbi adatokat:: 1. A baleset színhelye, 2. A baleset típusa, 3. A sebesültek száma, 4. A sebesülések típusa

## Hálózati Csatlakoztatás



Kizárólag hiba áram elleni védőkapcsolóval használható (RCD előírás szerint max. hibaáram 30mA).

Üzembehelyezés előtt kompetens villanszerelő ellenőrizze, hogy a kötelező elektro – biztonsági utasítások be vannak-e biztosítva. Ilyenkor be kell tartani az adott ország ide vonatkozó rendelkezéseit.

A gépet kapcsolja be a konektorba  
Ügyeljen arra, hogy a csatlakozó konektor távol és védve legyen a víztől és nedvességtől.

Ellenőrizze a feszültséget: A típuscímkén feltüntetett adatoknak azonosnak kell lenniük az áramkör feszültségével.

Kizárólag a kültérre jóváhagyott, fröccsenő víz ellen védett hosszabbítókábel használata megengedett.

A berendezés üzembehelyezése előtt ellenőrizze, nincs-e megromolva az elektromos kábel és/vagy a dugvilla.

Soha ne használja az akkutöltőt, ha a kábel, dugó vagy maga a készülék külső hatások következtében sérült. Károsodás esetén autozált műhelyben javíttassa meg.

A veszélyeztetés elkerülése érdekében megrongált hálózatit kábelt a gyártó cserélje ki. Soha ne végezzen veszélyével jár.

A tápkábelt kizárólag a villásdugónál megfogva húzza ki a dugaljából. A kábel rángatása a kábel vagy a dugalj megsérülését eredményezheti, ami áramütés veszélyével jár.

### Túlhevülés elleni védelem

Amennyiben az eszköz a töltési folyamat közben túlzottan felhevülne, a kimeneti teljesítmény automatikusan csökken. Ez megóvjá a készüléket a károsodástól.

## Szimbólumok



VIGYÁZAT/FIGYELEM!



Vigyázz! Magas feszültség!



A személyi sérülések kockázatának csökkentése érdekében olvassa el a felhasználói útmutatót.



Mindennemű tisztítási, karbantartási munka előtt mindig húzza ki a villásdugót a fali dugaljából.



A töltőt kizárólag beltérben használja



Váltóáram



Plus – pluszpólus



Minus – mínuszpólus



Egyenáram



CE jelzet



Hibás és/vagy tönkrement villany, vagy elektromos gépeket át kell adni az illetékes hulladékgyűjtő telepre.

## Karbantartás



Mindennemű tisztítási, karbantartási munka előtt mindig húzza ki a villásdugót a fali dugaljából.

A csatlakozószorítókat, a csipeszeket és az akkumulátorok felső felületét tisztán kell tartani; szükség esetén az akkumulátorcsipeszeket drótkéfével meg kell tisztítani.

Javításokat és azokat a munkákat, melyeket a használati utasítás nem tartalmaz, kizárólag illetékes szakemberek végezhetnek

Szállítás és tárolás

A használatba vétel előtt először minden esetben szemrevételezéssel ellenőrizze a készüléket, és győződjön meg róla, hogy a készülék, és különösen a hálózati tápcsatlakozó és a dugó nem sérültek.

Száraz ruhával tisztítsa. Néhány tisztítószer árthat a műanyagoknak és más szigetelt résznek. Tartsa a készülék fogantyúját tisztán, olaj- és zsírmentesen.

Kizárólag rendszeresen karbantartott és kezelt gép lehet megbízható segédeszköz. Elégtelen karbantartás és kezelés előre nem látható balesetekhez és sérülésekhez vezethet.

Szükség esetén nézze meg a pótkatkréz listát a [www.guede.com](http://www.guede.com) honlapon

## Ártalmatlanítás

Az elektromos eszközöket nem szabad a háztartási hulladékkal együtt ártalmatlanítani.

A használt elektromos és elektronikai eszközökről és annak a nemzeti jogrendbe való átvételéről szóló 2002 / 96 / EK európai irányelv szerint az elektromos és elektronikai eszközöket elkülönítetten kell gyűjteni, és a környezetkímélő ártalmatlanítás érdeké

A helyi hatóságoknál vagy szakkereskedőjénél tájékozódjon a hulladékudvarokról és gyűjtőhelyekről.

### Akkumulátorártalmatlanítás

Az akkumulátorokról szóló rendelkezés értelmében, ön, végfelhasználóként törvényileg köteles minden használt telepet/akkumulátort visszaszolgáltatni.

A lemerült elemeket nem szabad a háztartási hulladékkal együtt ártalmatlanítani. Az elhasznált elemeket környezetkímélő ártalmatlanítás céljából a nemzeti vagy helyi előírások szerint az arra kijelölt gyűjtőhelyeken kell leadni. Az ártalmatlanításra vonatkozó információkért forduljon a helyi hatósághoz vagy kereskedőjéhez.

## Jótállás

Jótállás időtartalma 12 hónap ipari használat esetén, fogyasztó esetén 24 hónap, jótállás a készülék megvétele napján kezdődik.

A jótállás kizárólag az anyagi, vagy gyártási hibákból eredő elégtelenségekre vonatkozik. Reklamáció esetén fel kell mutatni az eredeti, a vásárláskor kapott, s a vásárlás dátumával ellátott iratot.

A jótállás nem vonatkozik a géppel való szaktalan használat következtében bekövetkező hibákra, pl. a gép túlterhelése, erőszakos használata, vagy idegen tárgyakkal való megrongálódása. A használati utasítás mellőzése következményeire, szerelési és szokásos, normális elhasználódásra sem vonatkozik a jótállás.

### Fontos információk az ügyfél részére

Felhívjuk a felhasználó figyelmét, hogy mind a jótállási időben, mind annak lejártát követően visszaadásra kizárólag az eredeti csomagolásban kerülhet sor. Ezzel hatékonyan megelőzhető a berendezés szállítás közbeni megsérülése, illetve a vitás reklamációs esetek. A készüléket az eredeti csomagolása optimálisan óvja, és így biztosított a reklamációs igény mielőbbi feldolgozása.

## Szervíz

Vannak kérdései? Reklamáció? Szüksége van pótalkatrészekre, vagy használati utasításra? Honlapunkon a [www.guede.com](http://www.guede.com) címen szervíz terén gyorsan, bürokráciát kizárva segítségére leszünk. Kérem, segítsen, hogy segíthessünk. Hogy gépét reklamáció esetén identifkálhassuk, szükségünk van a gyártási számra, a szortiment tételszámára és a gyártási évre. Ezek az adatok fel vannak tüntetve a típus címken.

Tel.: +49 (0) 79 04 / 700-360

Fax: +49 (0) 79 04 / 700-51999

E-Mail: [support@ts.guede.com](mailto:support@ts.guede.com)

### El cargador asume el ajuste de la línea de carga

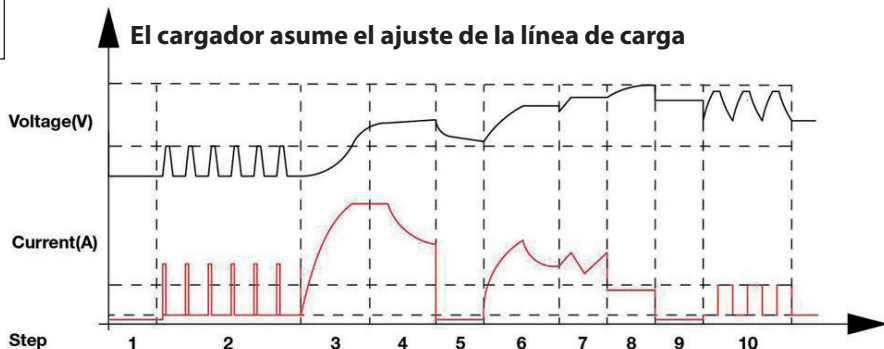

PASO 1	<b>ANALYSING 1</b>	Comprueba si la batería está conectada al cargador
PASO 2	<b>DESULPHATION</b>	La batería se restaura o se retiran los sulfatos
PASO 3	<b>SOFT START</b>	Carga con corriente de carga en continuo aumento
PASO 4	<b>CONTROLLED CURRENT CHARGE</b>	Ajusta la corriente de carga.
PASO 5	<b>ANALYSING 2</b>	Comprueba si la batería se está cargando.
PASO 6	<b>CONSTANT OUTPUT CHARGE</b>	Carga con tensión constante y regula fluctuaciones demasiado altas de la corriente de carga
PASO 7	<b>RECOVER CYCLE CHARGE</b>	Absorbe más voltaje para minimizar/compensar las pérdidas de corriente de carga.
PASO 8	<b>ABSORBTION</b>	Carga con corriente de mantenimiento constante para cargar completamente la batería.
PASO 9	<b>ANALYZING 3</b>	Comprueba si la batería mantiene la tensión/carga
PASO 10	<b>MAINTENANCE</b>	Observación continua de la batería. Carga la batería con una corriente de mantenimiento baja tan pronto como la batería supera un cierto umbral de descarga

### ERROR CODES

E01 + LUZ DE ERROR	conexión invertida, conexión hacia atrás +  -
E02 + LUZ DE ERROR	temperatura de carga demasiado elevada
E03 + LUZ DE ERROR	la batería no puede almacenar cargas eléctricas / batería defectuosa
E04 + LUZ DE ERROR	no hay ninguna batería conectada / la tensión de la batería es inferior a 1 voltio / batería defectuosa
REPAIR ON DISPLAY +REPAIR LED PARPADEA	el cargador pasa automáticamente al modo de reparación
REPAIR ON DISPLAY +REPAIR LED SE ILUMINA DE FORMA CONTINUA	selección manual del modo de reparación



## Datos técnicos

CARGADOR DE BATERÍAS	GDB	GDB
	24V/12V-200	24V/12V-250
N.º de artículo	85128	85129
Tensión de red/Frecuencia	230 V/50 Hz	230 V/50 Hz
Consumo de potencia nominal	5000 W	6000 W
Tensión de salida	24 V/12 V ---	24 V/12 V ---
Peso	16,5 kg	19 kg
Clase de protección	I	I
Capacidad nominal	20-450 Ah (12 - 24 V)	20-550 Ah (12 - 24 V)
Corriente de carga efectiva	máx. 40 A (12-24 V)	máx. 50 A (12-24 V)
Ayuda de arranque	200 A (12 - 24 V)	250 A (12 - 24 V)



Utilice el dispositivo únicamente después de haber leído y comprendido al detalle este manual de instrucciones. Familiarícese con los elementos de mando y con el uso correcto del dispositivo. Tenga en cuenta todas las instrucciones de seguridad incluidas en el manual. Actúe de manera responsable con el resto de personas.

El operario es responsable en caso de accidentes o peligros respecto a terceros.

En caso de duda acerca de la conexión y el manejo del dispositivo, póngase en contacto con el servicio de atención al cliente.

## Instrucciones de seguridad



### ADVERTENCIA

**Lea todas las instrucciones de seguridad y las instrucciones generales.** El incumplimiento de las instrucciones de seguridad y de las instrucciones generales puede causar descargas eléctricas, incendios y/o lesiones graves. **Conserve todas las instrucciones de seguridad y las instrucciones generales para futuras consultas.**

El producto está destinado a ser utilizado por personas a partir de los 16 años de edad.

El dispositivo puede ser utilizado por niños a partir de los 8 años de edad y por personas con capacidades físicas, sensoriales o mentales reducidas o con falta de experiencia y conocimientos si son supervisados o han sido instruidos en el uso seguro del dispositivo y comprenden los peligros asociados al uso del mismo. No deje que los niños jueguen con el dispositivo. Los niños no deben realizar sin supervisión la limpieza ni el manteni-

miento que corresponde al usuario. Con el fin de evitar peligros, el fabricante deberá reemplazar un cable de alimentación dañado.



**¡PELIGRO! ¡Descarga eléctrica! ¡Existe peligro de lesiones por corriente eléctrica!**

No utilice el dispositivo con un cable, un cable de red o un enchufe de red dañados. Los cables de red dañados representan un peligro de muerte debido a una descarga eléctrica.



**¡Peligro de incendio! ¡Peligro de explosión!**

**Cuando las baterías están cargadas, se forma una mezcla de gas detonante altamente explosiva**

- Prohibido prender fuego, chispas, llamas abiertas y fumar.
- Asegúrese de exista una ventilación adecuada.
- No utilice el dispositivo en espacios donde puedan existir materiales o gases inflamables.

Nunca utilice el cargador en un entorno húmedo o mojado. Apto solo para uso en interiores.

Evite que la función de enfriamiento del dispositivo se vea obstaculizada al cubrir las ranuras de enfriamiento. No utilice el dispositivo cerca de fuentes de calor o sobre superficies inflamables.

Conecte y desconecte los cables de la batería solo si el cargador no está conectado a la toma de corriente.

También es preciso que siga las instrucciones e indicaciones del fabricante de la batería y del vehículo.

¡Si la batería está instalada de forma permanente en el vehículo, debe asegurarse de que el vehículo esté fuera de servicio! Apague el sistema de ignición.

Ponga el vehículo en posición de estacionamiento y asegúrelo.

1. Conecte primero el terminal rojo de la batería al terminal positivo de la batería.
2. Conecte el terminal negro de la batería al polo negativo de la batería (cuando esté instalado con la carrocería, lejos de la batería y de la línea de combustible).
3. Enchufe el cargador a una toma de corriente.
4. Después de cargar: desenchufe el cargador de la toma de corriente.
5. Primero, retire el terminal negro de la carrocería y, a continuación, el terminal rojo de la batería.

**¡Debe respetarse obligatoriamente este orden!**

¡Peligro de cortocircuito! Asegúrese de que los dos terminales de los cables de conexión de los polos no entren en contacto entre sí ni estén conectados a objetos conductores (p. ej., herramientas).

¡Toque los cables de conexión de los polos ("-" y "+") exclusivamente en la zona aislada!

Nunca toque ambos terminales al mismo tiempo cuando la unidad esté en funcionamiento.

**Uso previsto**

El cargador de batería se puede utilizar solo para cargar y arrancar vehículos de conformidad con todos los datos técnicos.

Tipos de baterías:

- Baterías de plomo-ácido (electrolito líquido) (PB)
- Batería de gel (GEL)
- Batería de flujo (AGM)
- Baterías húmedas (WET)
- Baterías de plomo-ácido sin mantenimiento (MF)

**⚠ ADVERTENCIA**

No apto para cargar, por ejemplo, baterías de Li-Ion, NiCd o NiMH y otras baterías no recargables.

Tenga en cuenta que nuestros dispositivos no están diseñados para uso comercial, artesanal o industrial. No asumimos ninguna garantía si el dispositivo se utiliza en empresas comerciales, artesanales o industriales, así como en actividades equivalentes.

Este dispositivo debe utilizarse solo para el uso previsto descrito. El fabricante no asume responsabilidad alguna por daños causados por el incumplimiento de las disposiciones de las normas generales vigentes, así como de las disposiciones de este manual.

**Riesgos residuales**

Incluso con un uso correcto y respetando todas las disposiciones de seguridad, podrían existir riesgos residuales.



**¡ADVERTENCIA!**

¡Utilizar gafas de protección! ¡Utilizar guantes de protección!  
¡Mantenga a los niños alejados del ácido y de la batería!



**¡Riesgo de quemaduras!**

El ácido de la batería es altamente corrosivo.



**Primeros auxilios**

En caso de salpicaduras de ácido en los ojos, enjuague inmediatamente con agua limpia durante unos minutos. A continuación, consulte inmediatamente a un médico.

Lave inmediatamente las salpicaduras de ácido sobre la piel o la ropa con un convertidor de ácido o agua jabonosa y enjuague con abundante agua.

En caso de ingerir ácido, consulte inmediatamente a un médico.

**Comportamiento en caso de emergencia**

Lleve a cabo las medidas de primeros auxilios necesarias para la lesión correspondiente y solicite asistencia médica cualificada lo más rápido posible. Mantenga a la persona afectada protegida de otros posibles daños y tranquilízela. Cuando solicite ayuda, proporcione la siguiente información: 1. Lugar del accidente, 2. Tipo de accidente, 3. Número de heridos, 4. Tipo de lesión

## Conexión a la red

 El funcionamiento está permitido únicamente con un interruptor diferencial (corriente de fuga máx. del ID 30 mA).

Antes de la puesta en marcha, un electricista responsable deberá comprobar que se dispone de las medidas de seguridad eléctrica necesarias. En este caso, deben observarse las regulaciones nacionales.

La conexión eléctrica debe realizarse a través de una toma de corriente.

Deberá prestarse atención a que la toma de corriente de conexión esté alejada del agua y de cualquier otro líquido. Además, el enchufe deberá estar protegido de la humedad.

Comprobar el voltaje. Los datos técnicos indicados en la placa de características deben corresponder a la tensión de la red eléctrica.

Utilizar únicamente un cable alargador protegido contra salpicaduras y apto para su uso en exteriores.

Antes de la puesta en marcha del dispositivo, compruebe que el cable eléctrico y/o el enchufe no presenten daños.

No utilice nunca el cargador si los cables, los enchufes o el propio dispositivo están dañados por influencias externas. En caso de daños, acuda a un taller especializado para su reparación.

Con el fin de evitar peligros, el fabricante deberá reemplazar un cable de alimentación dañado. No lleve a cabo reparaciones por su cuenta bajo ningún concepto.

Desconecte las conexiones de los cables solo tirando del enchufe. Tirar del cable podría dañar el cable y el enchufe, por lo que la seguridad eléctrica ya no estaría garantizada.

### Protección contra sobrecalentamiento

Si el dispositivo se calienta demasiado durante la carga, la potencia de salida se reduce automáticamente. Esto protege al dispositivo de sufrir daños.

## Símbolos



ADVERTENCIA/¡ATENCIÓN!



Advertencia de tensión eléctrica peligrosa



Leer el manual de instrucciones para reducir el riesgo de lesiones.



Antes de llevar a cabo cualquier trabajo en el dispositivo, desconectar el enchufe de la toma de corriente.



Utilizar el cargador solo en interiores



Corriente alterna



Polo positivo - positivo



Polo negativo - negativo



Corriente continua



Símbolo de conformidad CE



Todo dispositivo eléctrico o electrónico defectuoso o a eliminar debe entregarse en los puntos de recogida adecuados para su reciclaje.

## Mantenimiento



Antes de llevar a cabo cualquier trabajo en el dispositivo, desconectar el enchufe de la toma de corriente.

Las pizas de conexión, los terminales y la superficie superior de la batería deben mantenerse limpios; si fuera necesario, limpie los terminales de la batería con un cepillo de alambre.

Las reparaciones y trabajos no descritos en este manual deberán llevarse a cabo únicamente por especialistas cualificados.

Utilizar únicamente accesorios y repuestos originales.

Realice siempre una inspección visual antes del uso para determinar si el dispositivo, en particular el cable de red y el enchufe, están dañados.

Limpiar solo con un paño seco. Algunos detergentes dañan el plástico u otras piezas aisladas. Mantener el dispositivo limpio y seco, libre de aceite y grasa.

Solo un dispositivo bien cuidado y con un mantenimiento periódico puede ser un recurso satisfactorio. Un mantenimiento o cuidado insuficientes pueden ser origen de accidentes y lesiones no previsibles.

Si fuera necesario, encontrará una lista de repuestos en Internet en [www.guede.com](http://www.guede.com).

## Eliminación

Los aparatos eléctricos no deben desecharse junto con la basura doméstica.

De conformidad con la Directiva Europea 2002/96/CE sobre residuos de equipos eléctricos y electrónicos y su transposición a la legislación nacional, los aparatos eléctricos y electrónicos deben ser recogidos por separado y entregados a una empresa de reciclaje para su eliminación respetuosa con el medioambiente.

Consulte a las autoridades locales o a su distribuidor acerca de las plantas de reciclaje y los puntos de recogida.

### Eliminación de baterías

De conformidad con las regulaciones sobre baterías, usted, como usuario final, está legalmente obligado a devolver todas las pilas usadas/baterías recargables.

Las baterías vacías no deben desecharse con la basura doméstica. Las baterías usadas deben desecharse de conformidad con la normativa nacional o local en los puntos de recogida designados. Póngase en contacto con las autoridades locales o con su distribuidor para obtener información sobre la eliminación.

## Garantía

El periodo de garantía es de 12 meses para un uso industrial y de 24 meses para consumidores privados. Este comenzará en el momento de la compra del dispositivo.

La garantía se amplía únicamente a defectos causados por fallos de material o de fabricación. En caso de reclamación por un defecto a efectos de la garantía, deberá presentarse la factura original con la fecha de compra.

Queda excluido de la garantía cualquier uso no autorizado, tales como la sobrecarga del dispositivo, el uso de la violencia o daños causados por influencias externas o cuerpos extraños. El incumplimiento del manual de instrucciones y el desgaste normal quedan también excluidos de la garantía.

### Información importante para el cliente

Por favor, tenga en cuenta que la devolución, tanto dentro como fuera del periodo de garantía, debe realizarse en el embalaje original. Gracias a esta medida, se evitan de forma eficaz daños de transporte innecesarios y su regulación, a menudo conflictiva. Solo con la caja original el dispositivo estará protegido de manera óptima, garantizando así una tramitación rápida.

## Servicio

¿Tiene alguna pregunta técnica? ¿Una reclamación?

¿Necesita algún repuesto o un manual de instrucciones? En el sitio web de la empresa Güde GmbH & Co. KG ([www.guede.com](http://www.guede.com)), en la sección de Servicio, le ayudaremos de forma rápida y lo menos burocrática posible. Por favor, ayúdenos a ayudarlo. Para poder identificar su dispositivo en caso de reclamación, necesitamos el número de serie, así como el número de artículo y el año de construcción. Encontrará todos estos datos en la placa de características.

Tel.: +49 (0) 79 04 / 700-360

Fax: +49 (0) 79 04 / 700-51999

Correo electrónico: [support@ts.guede.com](mailto:support@ts.guede.com)

### Original – EG-Konformitätserklärung

Hiermit erklären wir, dass die nachfolgend bezeichneten Geräte aufgrund ihrer Konzipierung und Bauart sowie in den von uns in Verkehr gebrachten Ausführungen den einschlägigen, grundlegenden Sicherheits- und Gesundheitsanforderungen der EG-Richtlinien entsprechen. Bei einer nicht mit uns abgestimmten Änderung der Geräte verliert diese Erklärung ihre Gültigkeit.

### Translation of the EC-Declaration of Conformity

We, hereby declare the conception and construction of the below mentioned appliances correspond - at the type of construction being launched - to appropriate basic safety and hygienic requirements of EC Directives.

In case of any change to the appliance not discussed with us the Declaration expires.

### Traduction de la déclaration de conformité CE

Nous déclarons par la présente, que les appareils indiqués ci-dessous répondent, du point de vue de leur conception, construction et réalisation ainsi que leur mise sur le marché, aux exigences fondamentales en matière de santé et d'hygiène des directives CE. Toute modification de l'appareil non autorisée entraîne la perte de validité de la présente déclaration.

### Traduzione della dichiarazione di conformità CE

Dichiariamo con il presente noi, che la concezione e costruzione degli apparecchi elencati, nelle realizzazioni che stiamo introducendo alla vendita, sono conformi ai requisiti principali delle direttive CE sulla sicurezza ed igiene.

Nel caso della modifica dell'apparecchio da noi non autorizzata, la presente dichiarazione perde la propria validità.

### Vertaling van de EG-Conformiteitverklaring

Hiermede verklaren wij, dat de genoemde machine, op grond van zijn ontwerp en bouwwijze, evenals de door ons in omloop gebrachte uitvoeringen, aan de desbetreffende fundamentele veiligheids- en gezondheidverordeningen van de EG-richtlijnen voldoen. Bij een niet met ons overeengekomen wijziging aan het apparaat verliest deze verklaring haar geldigheid.

### Překlad prohlášení o shodě EU

Tímto prohlašujeme my, že koncepce a konstrukce uvedených přístrojů v provedeních, která uvádíme do oběhu, odpovídá příslušným základním požadavkům směrnice EU na bezpečnost a hygienu. V případě změny přístroje, která s námi nebyla konzultována, ztrácí toto prohlášení svou platnost.

### Peklad vyhlásenie o zhode EÚ

Týmto vyhlasujeme my, že koncepcia a konštrukcia uvedených prístrojov vo vyhotoveniach, ktoré uvádzame do obehu, zodpovedá príslušným základným požiadavkám smernice EU na bezpečnosť a hygienu. V prípade zmeny prístroja, ktorá s nami nebola konzultovaná, stráca toto vyhlásenie svoju platnosť.

### Fordítása azonososági nyilatkozat EU

Ezzel kijelentjük mi, a hogy a lentiekben megjelölt gépipari termék, koncepciója és tervezése, az általunk forgalomba kerülő kivitelezésben, megfelel az EU illetékes biztonsági és higiéniai szabályzatok alapkövetelményeinek. A gépen, a velünk való konzultáció nélkül végzett változások esetén, a jelen nyilatkozat érvényességét veszti.

### Prevod Izjava o ustreznosti EU

S tem izjavljamo, da koncepcija in zgradba spodaj navedenih naprav v izvedbah, ki jih uvajamo na trg, odgovarja pristojnim osnovnim zahtevam smernic EU za varnost in higieno. V primeru spremembe naprave, o kateri se niste posvetovali z nami, ta izjava izgubi svojo veljavnost.

### Prevođenje u Izjava o sukladnosti EU

Ovime izjavljujemo da koncepcija i konstrukcija navedenih strojeva u izvedbi u kojoj se isti puštaju u promet, udovoljavaju odgovarajućim osnovnim zahtjevima smjernica EU u području sigurnosti i higijene. Ova Izjava prestaje važiti u slučaju promjene opreme izvršene bez naše suglasnosti.

### Превод на Декларация за съответствие с ЕС

С това декларираме ние, че концепцията и конструкцията на посочените уреди в изпълнения, които пускаме в обръщение, отговарят на съответните изисквания на инструкциите на ЕС за безопасност и хигиена. В случай на изменение на уреда, което не е било консултирано с нас, тази декларация губи своята валидност.

### Traducere a declarație de conformitate UE

Prin prezenta noi declarăm, că concepția și construcția utilajelor prezentate, în execuția în care sunt puse în circulație, sunt conforme cu exigențele de bază aferente directivelor UE privind securitatea și igiena. În cazul modificărilor pe utilaj care nu au fost consultate cu noi, prezenta declarație își pierde valabilitatea.

### Prevođenje u Izjava o usklađenosti sa propisima EU

Ovim izjavljujemo da koncepcija i konstrukcija navedenih uređaja, a u izvedbi u kojoj se isti puštaju u promet, zadovoljavaju odgovarajuće osnovne zahteve iz direktiva EU u vezi sa sigurnošću i higijenom. Ova izjava prestaje da važi u slučaju promena na opremi izvršenih bez naše saglasnosti.

### Tłumaczenie Deklaracji zgodności WE

Niniejszym oświadczamy, my że koncepcja i konstrukcja przedstawionych poniżej urządzeń w wersji, która jest wprowadzona do obiegu, odpowiada stosownym podstawowym wymaganiom dyrektyw UE dotyczących bezpieczeństwa i higieny. Niniejsza deklaracja przestaje obowiązywać w przypadku zmiany urządzenia, która nie została z nami skonsultowana.

### AT uygunluk beyanı tercümesi

Yanımızda ki aşığında belirlenen piyasaya sürüldüğümüz modellerin tasam ve yapıları itibarıyla güvenli ve hijyen ile ilgili AB yönetmeliklerine uygun olduğunu beyan ederiz. Aletlerde bize danışılmadan yapılabacak bir değişikliğin durumunda işbu beyanname geçerliliğini yitirir.

### Traducción De La Declaración De Conformidad Ce Original

Por la presente declaramos que, debido a su diseño y construcción, los dispositivos descritos a continuación, en los modelos comercializados por nuestra parte, cumplen con los requisitos fundamentales de seguridad y salud de las Directivas CE. En caso de modificación no autorizada de los dispositivos, esta declaración perderá su validez.

**Batterielader**

Digital battery charger  
 Chargeur de batterie numérique Carica batteria digitale  
 Digitale Accu lader Digitální Nabíječka baterií  
 Digitálny Nabíjačka batérií Digitális Akkumulátor töltő  
 PROSTOWNIK Akkumulátor töltő  
 CARGADOR DE BATERÍAS

**85129 GDB 24V/ 12 V -250****Einschlägige EG-Richtlinien**

Appropriate EU Directives | Directives CE applicables  
 Prohlášení o shodě EU | Vyhlásenie o zhode EÚ |  
 Desbetreffende EG-Richtlinien | Direttive CE applicabili  
 Illetékes EU előírások | Priljubljenve smjernice EU | Uporabne  
 smernice EU | Directivele UE aferente | Съответни наредби на  
 EC | Priljubljenve smjernice EU | Stosowne dyrektywy UE | Ilgili  
 AB yönetmelikleri | Directivas CE pertinentes

 2014/35/EU 2014/30/EU 1935/2004/EC 1907/2006/EC 2011/65/EU&2015/863/EU 2016/426/EU 2016/425/EU (PPE) 2014/29/EU 2006/42/EC 2015/1188/EU **Annex IV**

Notified Body Name:  
 No: Address:

Type Ex. Cert.-No.:

 97/68/EC\_&2016/1628/EU

Emission No.:

 2000/14/EC\_2005/88/EC**Konformitätsbewertungsverfahren**

Method of compliance assessment | Méthodes d'évaluation  
 de la conformité | Modo di valutazione della conformità |  
 Conformiteitsbeoordelingsprocedure | Způsob posouzení  
 shody | Spôsob posúdenia zhody | Az azonoság  
 megítélésének a módja | Način presoje istovetnosti | Način  
 ocenjivanja sukladnosti | Начин на обсъждане на сходство  
 | Modul de evaluare a conformității | Način ocenjivanja  
 usklađenosti | Uygunluk değerlendirme usulü | Metoda oceny  
 zgodności | Procedimiento de evaluación de la conformidad  
**Annex VI**

Wolpertshausen, Wolpertshausen 10.01.20:

**Helmut Arnold**

**Geschäftsführer** | Managing Director | Gérant | Amministratore delegato | Bedrijfsleider | Jednatel | Konateľ |  
 Ügyvezető igazgató | Direktro | Direktor | Управител | Administrator | Direktor | Şirket temsilcisi | Durektor | Director General

Güde GmbH &amp; Co. KG, Birkichstraße 6, 74549 Wolpertshausen, Germany

**Joachim Bürkle**

GÜDE GmbH &amp; Co. KG, Birkichstraße 6, 74549 Wolpertshausen, Germany

**Bevollmächtigt die technischen Unterlagen zusammenzustellen.**

Authorized to compile the technical file | Autorisé à compiler la documentation technique | Autorizzato alla preparazi-  
 one della documentazione tecnica | Gemachtigt voor samenstelling van de technische documenten +| Zpłnomocnén k  
 sestavování technických podkladů. | Splnomocnený zostaviť technické podklady. | Műszaki dokumentáció összeállításra  
 felhatalmazva | Pooblaščen za izdelavo spisov tehnične dokumentacije. | Ovlašten za formiranje tehničke dokumentacije. |  
 Упълномощен за съставяне на техническата документация | İmpüternicit să elaboreze documentația tehnică. | Ovlašten  
 za formiranje tehničke dokumentacije. | Tekniker evrakları hazırlamakla görevlendirilmiştir. | Upelnomocniony do zestawienia  
 danych technicznych | Autorizado para la redacción de los documentos técnicos

**Angewandte harmonisierte Normen**

Harmonised standards used | Normes harmonisées appli-  
 cables | Použité harmonizované normy | Použité harmonizo-  
 vané normy | Gebruikte harmoniserende normen | Applicate  
 norme armonizzate | Használt harmonizált normák | Priljubljen-  
 i harmonizirani standardi | Uporabljeni usklajeni standardi  
 | Norme armonizate folosite | Използвани хармонизирани  
 норми | Priljubljeni harmonizirani standardi | Wykorzystane  
 zharmonizowane normy | Kullananilay uyum normları | Normas  
 armonizadas aplicadas

EN 60335-1:2012+A11:2014+A13:2017

EN 60335-2-29:2004+A2:2010+A11:18

EN 6233:2008;EN 62321

EN 55014-1:2017

EN 55014-2:2015

**Garantierter Schalleistungspegel**

Guaranteed sound power level | Niveau de puissance  
 acoustique garanti | Livello di potenza sonora garantito  
 | Gegarandeerd geluidsdrukniveau | Zaručená hladina  
 akustického výkonu | Garantovaná hladina akustického  
 výkonu | Garantált akusztikus teljesítményszint | Zajámčena  
 ravan akustične zmogljivosti | Garantirana razina akustičke  
 snage | Гарантирано ниво на звукова мощност | Nivelul  
 garantat al puterii sunetului | Garantovani nivo akustične  
 snage | Garanti edilen gürlütlü emisyonu seviyesi |  
 Gwarantowany poziom mocy akustycznej | Nivel de potencia  
 sonora garantizado

L<sub>WA</sub> dB (A)**Gemessener Schalleistungspegel**

Measured sound power level | Niveau de puissance  
 acoustique mesuré | Livello di potenza sonora misurato |  
 Gemeten geluidsdrukniveau | Naměřená hladina akustického  
 výkonu | Nameranā hladina akustického výkonu | Mért  
 akusztikus teljesítményszint | Zajámčena ravan akustične  
 zmogljivosti | Izmerjena razina akustičke snage | Измерено  
 ниво на звукова мощност | Nivel măsurat al puterii  
 sunetului | Izmereni nivo akustične snage | Ölçülen gürlütlü  
 emisyonu seviyesi | Zmierzony poziom mocy akustycznej | Nivel de  
 potencia sonora medido

L<sub>WA</sub> dB (A)

**Batterielader**

Digital battery charger  
 Chargeur de batterie numérique Carica batteria digitale  
 Digitale Accu lader Digitální Nebíječka baterií  
 Digitálny Nabíjacia batérií Digitális Akkumulátor töltő  
 PROSTOWNIK Akkumulátor töltő  
 CARGADOR DE BATERÍAS

**85128 GDB 24V/ 12 V -200****Einschlägige EG-Richtlinien**

Appropriate EU Directives | Directives CE applicables  
 Prohlášení o shodě EU | Vyhlásenie o zhode EÚ |  
 Desbetreffende EG-Richtlijnen | Direttive CE applicabili  
 Illetékes EU előírások | Príjmjenjive smjernice EU | Uporabne  
 smernice EU | Directivele UE aferente | Съответни наредби на  
 ЕС | Príjmjenjive smjernice EU | Stosowne dyrektywy UE | Ilgili  
 AB yönetmelikler | Directivas CE pertinentes

- |  |  |
|--|--|
| <input checked="" type="checkbox"/> 2014/35/EU             | <input checked="" type="checkbox"/> 2014/30/EU |
| <input type="checkbox"/> 1935/2004/EC                      | <input type="checkbox"/> 1907/2006/EC          |
| <input checked="" type="checkbox"/> 2011/65/EU&2015/863/EU | <input type="checkbox"/> 2016/426/EU           |
| <input type="checkbox"/> 2016/425/EU (PPE)                 | <input type="checkbox"/> 2014/29/EU            |
| <input type="checkbox"/> 2006/42/EC                        | <input type="checkbox"/> 2015/1188/EU          |

 **Annex IV**

Notified Body Name:  
 No: Address:

Type Ex. Cert.-No.:

- 
- 97/68/EC\_&2016/1628/EU**

Emission No.:

- 
- 2000/14/EC\_2005/88/EC**

**Konformitätsbewertungsverfahren**

Method of compliance assessment | Méthodes d'évaluation  
 de la conformité | Modo di valutazione della conformità |  
 Conformiteitsbeoordelingsprocedure | Způsob posouzení  
 shody | Spôsob posúdenia zhody | Az azonosság  
 megítélésének a módja | Način presoje istovetnosti | Način  
 ocjenjivanja sukladnosti | Начин на обсъждане на съходство  
 | Modul de evaluare a conformității | Način ocenjivanja  
 usklađenosti | Uygunluk değerlendirmeye usulü | Metoda oceny  
 zgodności | Procedimiento de evaluación de la conformidad

**Annex V**

Wolpertshausen, Wolpertshausen 10.01.2010

**Helmut Arnold**

**Geschäftsführer** | Managing Director | Gérant | Amministratore delegato | Bedrijfsleider | Jednatel | Konateľ |  
 Úgyvezető igazgató | Direktro | Direktor | Управител | Administrator | Direktor | Sirket temsilcisi | Durektor | Director General

Güde GmbH & Co. KG, Birkichstraße 6, 74549 Wolpertshausen, Germany

**Joachim Bürkle**

GÜDE GmbH & Co. KG, Birkichstraße 6, 74549 Wolpertshausen, Germany

**Bevollmächtigt die technischen Unterlagen zusammenzustellen.**

Authorized to compile the technical file | Autorisé à compiler la documentation technique | Autorizzato alla preparazi-  
 one della documentazione tecnica | Gemachtigd voor samenstelling van de technische documenten +| Zplnomocněn k  
 sestavování technických podkladů. | Splnomocneny zostaviť technické podklady. | Műszaki dokumentáció összeállításra  
 felhatalmazva | Pooblaščen za izdelavo spisov tehnične dokumentacije. | Ovlašten za formiranje tehničke dokumentacije. |  
 Упълномощен за съставяне на техническата документация | İmputernicit să elaboreze documentația tehnică. | Ovlašten  
 za formiranje tehničke dokumentacije. | Tekniker evrakları hazırlamakla görevlendirilmiştir. | Upelnomocniony do zestawienia  
 danych technicznych | Autorizado para la redacción de los documentos técnicos

**Angewandte harmonisierte Normen**

Harmonised standards used | Normes harmonisées appli-  
 cables | Použitě harmonizované normy | Použité harmonizo-  
 vané normy | Gebruikte harmoniserende normen | Applicate  
 norme armonizzate | Használt harmonizált normák | Príjmjen-  
 jeni harmonizirani standardi | Uporabljeni usklajeni standardi  
 | Norme armonizate folosite | Използвани хармонизирани  
 норми | Príjmjenjени harmonizirani standardi | Wykorzystane  
 zharmonizowane normy | Kullanılan uyum normları | Normas  
 armonizadas aplicadas

**EN 60335-1:2012+A11:2014+A13:2017****EN 60335-2-29:2004+A2:2010+A11:18****EN 6233:2008; EN 62321****EN 55014-1:2017****EN 55014-2:2015****Garantierter Schalleistungspegel**

Guaranteed sound power level | Niveau de puissance  
 acoustique garanti | Livello di potenza sonora garantito  
 | Gegarandeerd geluidsrukniveau | Zaručená hladina  
 akustického výkonu | Garantovaná hladina akustického  
 výkonu | Garantált akusztikus teljesítményszint | Zajamčena  
 ravan akustične zmogljivosti | Garantirana razina akustičke  
 snage | Гарантирано ниво на звукова мощност | Nivelul  
 garantat al puterii sunetului | Garantovani nivo akustične  
 snage | Garanti edilen gürlütlü emisyonu seviyesi |  
 Gwarantowany poziom mocy akustycznej | Nivel de potencia  
 sonora garantizado

**L<sub>WA</sub> dB (A)****Gemessener Schalleistungspegel**

Measured sound power level | Niveau de puissance  
 acoustique mesuré | Livello di potenza sonora misurato |  
 Gemeten geluidsrukniveau | Naměřená hladina akustického  
 výkonu | Nameraná hladina akustického výkonu | Mért  
 akusztikus teljesítményszint | Zajamčena ravan akustične  
 zmogljivosti | Izmjerena razina akustičke snage | Измерено  
 ниво на звукова мощност | Nivel măsurat al puterii  
 sunetului | Izmereni nivo akustične snage | Ölçülen gürlütlü  
 emisyonu seviyesi | Zmierzony poziom mocy akustycznej | Nivel de  
 potencia sonora medido

**L<sub>WA</sub> dB (A)**

GÜDE GmbH & Co. KG  
Birkichstrasse 6  
74549 Wolpertshausen  
Deutschland  
Tel.: +49-(0)7904/700-0  
Fax.: +49-(0)7904/700-250  
eMail: info@guede.com