

Hisense

NÁVOD NA POUŽITIE

Pred prvým použitím tohto zariadenia si pozorne prečítajte tento návod a uistite sa, že ste plne porozumeli jeho obsahu.

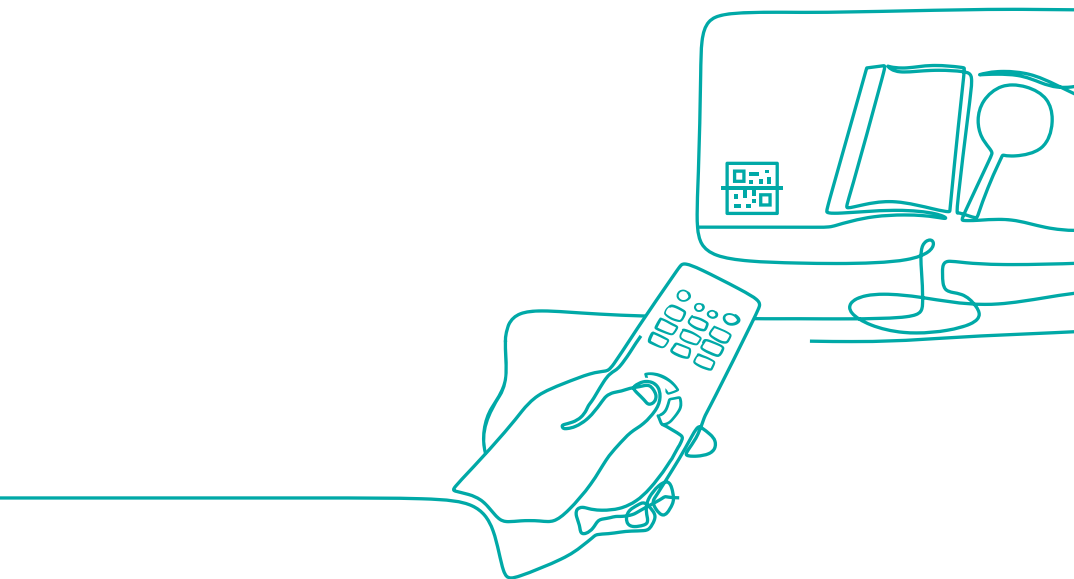

Slovenčina

Nájdite, čo potrebujete

Tento televízor je vybavený používateľskou príručkou a vloženou príručkou E-Manuál.

Pred použitím televízora si prečítajte nasledujúcu dokumentáciu.

Návod na použitie

Prečítajte si používateľskú príručku, z ktorej sa dozviete informácie o nasledujúcom obsahu:

Príslušenstvo

Inštalácia

Technické údaje

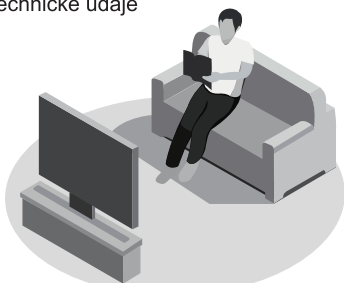

E-Manuál

Ďalšie informácie nájdete príručke E-Manuál.

E-Manuál nájdete v časti **Nastavenia > Podpora > E-Manuál**.



Funkcie podpory príručky E-Manuál



Vyhľadávať

Vyhľadajte potrebné informácie.



Vyskúšať

Prejdite priamo na stránku funkcie a vyskúšajte ju.



QR kód

Naskenovaním otvoríte E-Manuál vo svojom mobilnom zariadení.

Dôležité Upozornenie

Odseky začínajúce symbolom  označujú dôležité pokyny, tipy alebo podmienky pre nasledujúce nastavenia.

 **Z dôvodu vlastnej bezpečnosti a optimálneho výkonu televízora si pred inštaláciou pozorne prečítajte bezpečnostné pokyny.**

Kompatibilita s výrobkami, softvérom a službami tretích strán nie je zaručená. Nemôžeme niesť zodpovednosť za akékoľvek škody alebo straty, ktoré utrpíte pri obsluhu, používaní alebo pripojení k nekompatibilným zariadeniam alebo aplikáciám.

Nahrávanie a prehrávanie obsahu na tomto alebo inom zariadení môže vyžadovať povolenie vlastníka autorských práv alebo iných práv podobného zmyslu. Používateľ nesie plnú zodpovednosťou za používanie tohto alebo iného zariadenia v súlade s platnými zákonmi o autorských právach vo vlastnej krajine. Ďalšie informácie o príslušných zákonoch a predpisoch nájdete v právnych predpisoch alebo sa obráťte na vlastníka práv k obsahu, ktorý chcete zaznamenať alebo prehrať.

Prečítajte si tieto pokyny

Postupujte podľa pokynov

Dbajte na všetky upozornenia

Uschovajte tieto pokyny

Všetky práva vyhradené.



Bezpečnostné Pokyny

Na bezpečné a správne použitie zariadenia vždy dodržiavajte nasledujúce bezpečnostné opatrenia, aby ste predišli nebezpečným situáciám a poškodeniu zariadenia:

	UPOZORNENIE RIZIKO ÚRAZU ELEKTRICKÝM PRÚDOM NEOTVÁRAJTE	
UPOZORNENIE: ZNIŽENIE RIZIKA ÚRAZU ELEKTRICKÝM PRÚDOM. NEODSTRAŇUJTE KRYT (ALEBO ZADNÝ KRYT). ČASŤI NESERVISOVATEĽNÉ UŽÍVATEĽOM VO VNÚTRI OPRAVU ZARIADENIA PRENECHAJTE KVALIFIKOVANÝM ODBORNÍKOM.		



Blesk so šípkou v rovnostrannom trojuholníku upozorňuje používateľa na prítomnosť neizolovaného nebezpečného napätia vnútri produktu, ktoré môže byť dostatočne veľké na to, aby predstavovalo riziko zásahu elektrickým prúdom.



Výkričník v rovnostrannom trojuholníku upozorňuje používateľa na prítomnosť dôležitých pokynov na obsluhu a údržbu v dokumentácii dodávanej so zariadením.

 AC napätie: tento symbol označuje, že nominálne napätie označené symbolom je AC.



Produkt triedy č. II: tento symbol znamená, že zariadenie nevyžaduje bezpečnostné uzemnenie. (pre 55")



Výrobok triedy I: tento symbol označuje, že zariadenie vyžaduje ochranné bezpečnostné uzemnenie. (pre 65")

Důležité bezpečnostné pokyny

Použitie a podmienky prostredia pre tento televízor

Televízor je určený na zobrazovanie obrazových a zvukových signálov na stole alebo na stene, v domácom alebo kancelárskom prostredí. Televízor sa nesmie používať v miestnostiach s vysokou vlhkosťou vzduchu alebo koncentráciou prachu. Nedodržaním pokynov výrobcu pri manipulácii s televízorom záruka stráca platnosť.



UPOZORNENIE

Vysoká vlhkosť vzduchu a koncentrácia prachu môžu viesť k únikom energie v zariadení. Zníženie rizika požiaru alebo úrazu elektrickým prúdom:

- Zariadenie nevystavujte dažďu, vlhkosti, kvapkajúcej ani striekajúcej vode a neumiestňujte predmety naplnené tekutinou, ako sú napríklad vázy, šálky atď. na zariadenie alebo do jeho blízkosti.
- **Nedotýkajte sa televízora mokkými rukami.**
- **Nevystavujte priamej klimatizácii. Vyhýbajte sa používaniu sviečok alebo otvoreného ohňa v blízkosti televízora.**

Ak televízor premiestňujete z chladného do teplého prostredia, nechajte ho aspoň hodinu vypnutý, aby sa zabránilo kondenzácii. Ak sa televízor používa vo vonkajšom prostredí, uistite sa, že je chránený pred vlhkosťou.

Ak spozorujete niečo neobvyklé, okamžite odpojte napájači kábel.

V prípade požiaru používajte hasiaci prístroj na plyný alebo práškový CO₂. Ak takéto hasiaci prístroj nie je k dispozícii, pred použitím hasiaceho prístroja s vodou skúste zariadenie odpojiť zo zásuvky.

UPOZORNENIE

Televízor môže spadnúť a spôsobiť vážne zranenie alebo smrť. Pri dodržiavaní nasledujúcich jednoduchých zásad možno predísť zraneniam, najmä u detí:

- **VŽDY** používajte skrinky alebo stojany alebo spôsoby montáže odporúčané výrobcom televízora.
- **VŽDY** používajte nábytok, ktorý bezpečne udrží televízor.
- **VŽDY** sa ubezpečte, že televízor nepresahuje okraj oporného nábytku.
- **VŽDY** poučte deti o tom, aké nebezpečenstvo predstavuje lezenie po nábytku, aby sa dostali k televízoru alebo jeho ovládacím prvkom.
- **VŽDY** vedte napájacie káble a káble pripojené k vášmu televízoru tak, aby o ne nebolo možné zakopnúť, vytiahnuť ani zachytiť.
- **NIKDY** neumiestňujte televízor na nestabilné miesto.
- **NIKDY** neumiestňujte televízor na vysoký nábytok (napríklad skrine alebo knižnice) bez ukotvenia nábytku aj televízneho prijímača ku vhodnej opore, ako je napríklad stena.
- **NIKDY** neumiestňujte televízor na látku alebo iné materiály, ktoré sa nachádzajú medzi televízorom a oporným nábytkom.
- **NIKDY** neumiestňujte na televízor alebo nábytok, na ktorom je televízor umiestnený predmety, za ktorými by sa deti mohli pokúšať vyliezť, ako sú hračky a diaľkové ovládače.

Ak si ponecháte alebo presuniete predošlý televízor, vzťahujú sa na neho rovnaké bezpečnostné opatrenenia uvedené vyššie.

■ Premiestnenie/Preprava

Pred premiestnením televízora odpojte všetky káble a premiestňujte ho iba vo zvislej polohe. Uchopte zariadenie za horný a spodný okraj rámu.

- Netlačte ani nestláčajte predný panel televízora. Väčšie televízory by mali prenášať dvaja alebo viacerí ľudia.

Ak potrebujete televízor krátko položiť, položte ho celou prednou plochou na mäkký materiál.

LED obrazovka je vyrobená zo skla a pri nesprávnej manipulácii sa môže rozbiť. Na prenos prístroja vždy použite gumené rukavice. Ak je obrazovka LED poškodená, môže z nej vytekať tekutý kryštál. Pri kontakte s pokožkou postihnuté miesto dôkladne opláchnite vodou.

■ Pripojenie

Nesprávne napätie môže poškodiť televízor. Toto zariadenie pripájajte iba k napájaniu so správnym napätím a frekvenciou, ktorá je uvedená na typovom štítku, pomocou dodaného napájacieho kábla.

Zástrčka musí byť ľahko prístupná, aby bolo možné zariadenie kedykoľvek odpojiť. Prístroj je aktívny aj v pohotovostnom režime, pokiaľ je zariadenie zapojené do elektrickej zásuvky.

Odporúča sa umiestniť toto zariadenie na špeciálny okruh.

- Nepreťažujte zásuvky pripojením príliš veľkého množstva zariadení do tej istej zásuvky. Preťažené zásuvky, predžiovacie káble atď. sú nebezpečné a môžu spôsobiť úraz elektrickým prúdom a požiar.

Po vypnutí zariadenia počkajte aspoň 5 sekúnd, kým ho znova zapnete. Časté prepínanie napájacieho zdroja v krátkom časovom období môže spôsobiť poškodenie zariadenia.

■ Zásuvka a napájači kábel

- Nedotýkajte sa zástrčky mokrymi rukami.
- Na napájači kábel nekladte ťažké predmety. Kábel uložte tak, aby nebol zauzlený alebo položený na ostrých hranách, nebol vystavený žiadnym chemikáliám, a aby sa po ňom nechodilo. Napájači kábel s poškodenou izoláciou môže spôsobiť zásah elektrickým prúdom a požiar.
- Pri odpájaní uchytíte koncovku kábla, NIE kábel samotný. Ťahaním za kábel sa kábel môže poškodiť a spôsobiť skrat.
- Napájači kábel neumiestňujte do blízkosti predmetov s vysokou teplotou.
- Ak je napájači kábel pripojený k sieťovej zásuvke, nepohybujte televízorom.
- Nepoužívajte poškodený alebo uvoľnený napájači kábel alebo poškodenú elektrickú zásuvku.
- Nepoužívajte iné napájacie káble ako tie, ktoré boli dodané spolu s týmto zariadením.
- Hlavná zástrčka na napájacom kábli sa používa ako odpojovacie zariadenie, toto odpojovacie zariadenie a zásuvka musia byť ľahko dostupné.

■ Počiatkové nastavenie

Skontrolujte, či vybrané miesto unesie váhu zariadenia. Zariadenie umiestnite na vyvýšený, pevný a vodorovný podklad. Pri umiestňovaní do alebo na nábytok sa uistite, že zariadenie nevisí cez okraj podstavca. Ak je zariadenie umiestnené na televíznom stojane, pri premiestňovaní buďte opatrní, aby nedošlo k prevráteniu jednotky.

- Zariadenie umiestnite do bežnej vodorovnej polohy. Zariadenie sa nikdy nesmie používať vertikálne, ležmo alebo zavesené zo stropu.
- Zariadenie umiestnite na miesto, kde nie je vystavené priamemu slnečnému žiareniu alebo iným zdrojom tepla.

Pri montáži televízora na stenu postupujte podľa pokynov dodaných s držiakom na stenu, pričom napájacie a signálne káble nesmú visieť na zadnej strane televízora.

■ Cirkulácia vzduchu a vysoké teploty

Televízor inštalujte iba na miestach, kde je dostatočné vetranie. Pre správnu cirkuláciu vzduchu sa ubezpečte, že z každej strany zariadenia je aspoň 10 cm a nad zariadením 20 cm voľného priestoru. Nadmerné teplo a nedostatočná cirkulácia vzduchu môžu viesť k požiaru alebo skorému zlyhaniu niektorých elektrických komponentov.

- Vetracie otvory neblokujte novinami, obrusmi, záclonami, a podobne.
- Nikdy nesaňte oblečenie a iné veci na vrchnej časti zariadenia.
- Vetracie otvory môžu byť horúce, preto sa ich nedotýkajte.
- Nevsúvajte žiadne cudzie predmety do vetracích otvorov televízora.

■ Podstavec

- Nepoužívajte iný podstavec okrem toho, ktorý bol dodaný so zariadením.
- Neupravujte ani nepoužívajte podstavec, ak je zdeformovaný alebo fyzicky poškodený.
- Počas inštalácie sa uistite, že sú všetky skrutky pevne dotiahnuté.
- Pri pripájaní podstavca sa ubezpečte, že televízor nie je pripojený k zdroju napätia.
- Zabezpečte, aby deti neliezli na podstavec.
- Podstavec by mali pripevňovať alebo odinštalovávať aspoň dve osoby.

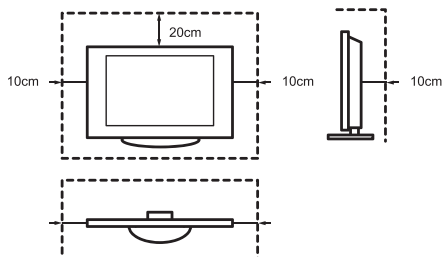

Zabráňte vniknutiu malých predmetov do vetracích otvorov. Takéto predmety môžu spôsobiť skrat, ktorý môže spôsobiť požiar.

Ak sa do zariadenia niečo dostane, okamžite zariadenie odpojte a kontaktujte zákaznícky servis.

■ LED obrazovka

Napriek dôkladnej starostlivosti pri výrobe tejto obrazovky nie je možné 100% zaručiť, že z technických dôvodov nedôjde k chybám sub-pixelov. Takéto poruchy sa nepovažujú za poruchu zariadenia v rámci záruky. Nemajú vplyv na výkon a spoľahlivosť televízora.

Aby sa predišlo „vypáleniu obrazu“, vyhýbajte sa dlhodobému zobrazovaniu statických obrázkov, lebo sa môže stať, že kópia obrázku zostane na obrazovke. Ak je obrazovka dlhodobo nastavená v pomere 4:3, v čiernych oblastiach sa môže vyskytnúť pálenie obrazu. Na vypálený obraz sa záruka nevzťahuje.

- Netlačte na displej, ani do neho neudierajte.

Nechytajte, ani sa dlhobojšie nedotýkajte LED obrazovky. Môže to spôsobiť dočasné skreslenie na obrazovke.

■ Rádiové vlny

- Nepoužívajte televízor v lekárskech zariadeniach alebo na miestach, kde sa nachádza lekárske vybavenie. Rádiové vlny môžu rušiť lekárske vybavenie a spôsobiť chybnú funkčnosť.
- Televízor nepoužívajte v blízkosti automatických ovládacích prvkov, ako sú automatické dvere alebo požiarne hlásiče. Rádiové vlny môžu rušiť automatické kontrolné zariadenie a spôsobiť rušenie.

Kardiostimulátor udržiavajte vo vzdialenosti najmenej 22 cm od televízora. Rádiové vlny môžu rušiť činnosť kardiostimulátora.

■ Vstavaná bezdrôtová sieť LAN

- Nepripájajte sa k bezdrôtovým sieťam, pre ktoré nemáte práva na používanie. Dáta odoslané a prijaté prostredníctvom rádiových vln môžu byť zachytené a skontrolované.

Zabudovaná bezdrôtová sieť LAN využíva frekvenčné pásmo 2,4 GHz, 5 GHz a 6 GHz. Ak sa chcete vyhnúť poruchám alebo pomalej odozve, spôsobenej rušením rádiovými vlnami, umiestnite televízor ďalej od zariadení, ako sú iné zariadenia bezdrôtovej siete LAN, mikrovlnné rúry, mobilné telefóny a ďalšie zariadenia, ktoré používajú signál s frekvenciou 2,4 GHz, 5 GHz a 6 GHz.

■ Varovanie pred odplynením

Nový nábytok, koberec, farby, stavebné materiály a elektronika môžu uvoľňovať do vzduchu chemikálie. Po nastavení televízora a jeho prvom zapnutí môžete do niekoľkých hodín zaznamenať slabý zápach. Keďže niektoré súčasti televízora sa zahrievajú prvýkrát, môžu spôsobiť tento slabý zápach. Materiály, ktoré používame, plne zodpovedajú požiadavkám a predpisom pre ochranu životného prostredia. Váš televízor funguje dobre a výpary z odplynenia sa nakoniec znížia.

■ Bezpečnostné pokyny

- Nedovoľte deťom sa hrať v blízkosti televízora bez dozoru. Zariadenie môže spadnúť, posunúť sa alebo byť stiahnuté zo stojana a niekoho zraniť.
- Nepoužívajte zapnutý televízor bez dozoru.

■ Hlasitosť

Hlučná hudba a zvuky môžu poškodiť Váš sluch. Vyhnite sa neúmernej hlasitosti, najmä po dlhú dobu a pri používaní slúchadiel.

Ak počujete zvuk bubna v ušiach, znížte hlasitosť alebo dočasne prestaňte používať slúchadlá.

■ Búrky

Počas búrky odpojte televízor a všetky pripojené anténne káble zo zásuvky. Vysoké napätie spôsobené bleskom môže poškodiť televízor prostredníctvom anténneho systému a zásuvky.

■ Dlhšia neprítomnosť

Pokiaľ je zástrčka zapojená do sieťovej zásuvky, televízor spotrebúva energiu aj v pohotovostnom režime. Ak zariadenie dlhšie nepoužívate, vyťahnite koncovku a všetky pripojené anténne káble zo zásuvky.

■ Čistenie a údržba

UPOZORNENIE:

Pred čistením zariadenia odpojte televízor zo zdroja napätia.

Televízor, obrazovku a diaľkové ovládanie čistite iba mäkkou, navlhčenou, čistou a prírodnou handričkou. Nepoužívajte chemikálie.

- Nevystavujte povrch repelentom, rozpúšťadlám, riedidlám alebo iným prchavým látkam. Môže to ovplyvniť kvalitu povrchu.
- Nestriekajte vodu ani iné tekutiny priamo na televízor. Kvapalina v televízore môže spôsobiť poruchu produktu.
- Povrch panela displeja bol ošetrovaný a môže sa ľahko poškodiť. Dajte pozor, aby ste povrch televízora nepoškrebali nechtami alebo inými tvrdými predmetmi.
- Zástrčku pravidelne utierajte tiež suchou handričkou.

■ Servis/Opravy

Nikdy neodstraňujte kryt/zadnú časť televízora; Vo vnútri televízora nie sú žiadne časti, ktoré by mohol užívateľ opraviť sám. Všetku údržbu zverte kvalifikovanému servisnému personálu.

■ Obal

Uchovávajte materiály proti vlhkosti a plastové vrecká mimo dosahu detí. Plastové vrecká môžu spôsobiť udusenie

a materiál proti vlhkosti môže po požití spôsobiť zdravotné ťažkosti. Po prehltnutí okamžite vyvolajte zvracanie a navštívte najbližšiu nemocnicu.

■ Úpravy

Nepokúšajte sa produkt akýmkoľvek spôsobom upravovať. Neoprávnené úpravy môžu spôsobiť stratu záruky zariadenia, spôsobiť zásah elektrickým prúdom alebo požiar.

■ Batérie pre diaľkové ovládanie

- Nesprávna inštalácia môže spôsobiť vytečenie batérie, koróziu a výbuch.
- Pri výmene batérií používajte rovnaký alebo ekvivalentný typ.
- Nemiešajte staré a nové batérie.
- Nemiešajte rôzne typy batérií.
- Nepoužívajte nabíjateľné batérie.
- Použité batérie nespálujte ani nerozbičajte.
- Batérie zlikvidujte správnym spôsobom.
- Nevystavujte batérie extrémnemu teplu, napríklad slnečnému žiareniu, ohňu a podobne.

■ Uzemnenie Vonkajšej Antény

Ak sa používa vonkajšia anténa, uistite sa, že je anténny systém chránený proti napäťovým špičkám a zabudovaným statickým nábojom.

■ Likvidácia

Pozrite si časť o recyklácii v tejto príručke.



Zariadenie konštrukcie TRIEDY I musí byť pripojené do SIEŤOVEJ zásuvky s ochranným uzemnením. (pre 65")

Ilustrácie v tejto príručke slúžia iba pre ilustráciu a môžu sa líšiť od skutočného vzhľadu produktu.

Časti softvérovej funkcie sa menia s aktualizáciou systému.

Obsah

Zoznam príslušenstva	1
Namontujte podstavec alebo držiak na stenu.....	2
Predná časť televízora	5
Zadná časť televízora.....	6
Pripojenie.....	7
Diaľkové ovládanie	10
Zapnutie televízora po prvýkrát.....	17
Technické predpisy	18
Ďalšie informácie	20

Zoznam príslušenstva

K televízoru sa dodáva nasledujúce príslušenstvo:

Návod na použitie × 1	Skrutka × 12	Stojan × 1 (vrátane 2 častí)
Batérie AA alebo AAA × 2	Diaľkové ovládanie × 1	Napájací kábel × 1
Záručný list × 1		

POZNÁMKA

- Príslušenstvo sa môže líšiť od vyššie uvedeného zoznamu z dôvodu rôznych modelov, krajín/regiónov, pozrite si vrečko s aktuálnym príslušenstvom.

Namontujte podstavec alebo držiak na stenu

⚠ UPOZORNENIE

- Pred inštaláciou stojana alebo nástenných držiakov odpojte sieťovú AC šnúru.
- Vaša TV obrazovka je krehká. Uistite sa, že TV obrazovka nie je poškriabaná alebo poškodená tvrdými predmetmi alebo tlakom.
- Po dokončení inštalácie sa pred odstránením akejkoľvek ochrannej fólie uistite, že je televízor bezpečne umiestnený na stole alebo pripevnený k držiaku na stene.

► Nainštalujte štandard

Pri inštalácii postupujte podľa nižšie uvedených pokynov na ilustráciách a v texte:

1. Opatrne položte svoj televízor lícom nadol na mäkký rovný povrch, aby nedošlo k poškodeniu televízora alebo poškriabaniu obrazovky.

2. Vyberte Stojan – časť A a otvorte ho zhora, potom ho rozdeľte na časť a1 a časť a2.

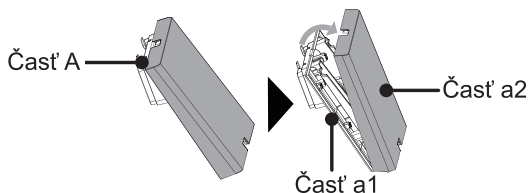

3. Nainštalujte časť a1 na zadný kryt televízora.

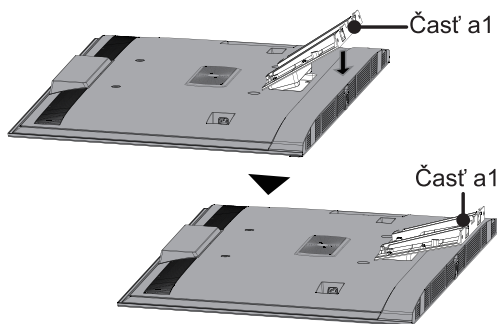

4. Pomocou 4 skrutiek (M5 × 12) pripevnite časť a1 na zadný kryt televízora.

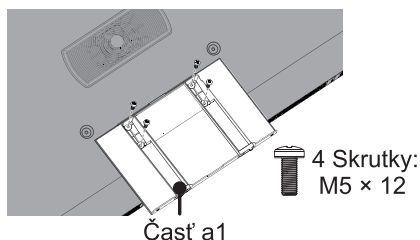

Namontujte podstavec alebo držiak na stenu

5. Zaveste časť časť B na časť a1 ako je znázornené na obrázku. Upozorňujeme, že strana so 4 podložkami musí smerovať von.

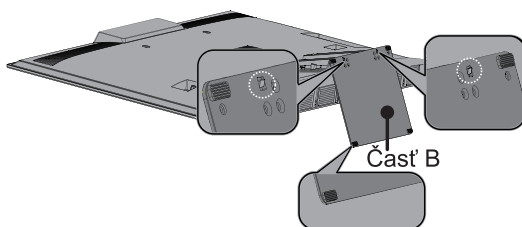

6. Potom pripevnite časť B pomocou 6 skrutiek (M5 × 16).

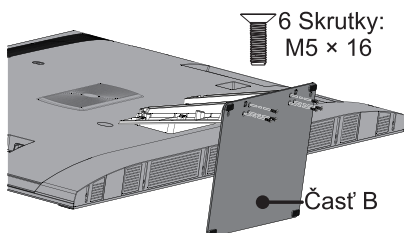

7. Ďalej pripevnite časť B pomocou 2 skrutiek (ST4 × 12).

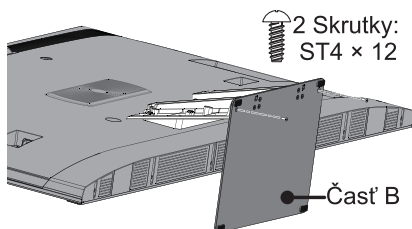

8. Káble môžete uložiť do drážok v časti a1.

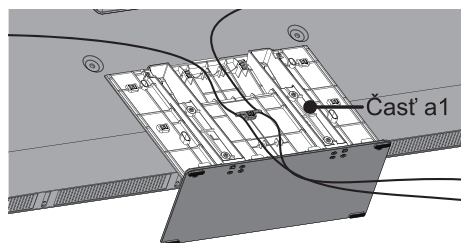

9. Položte časť a2 na časť a1.

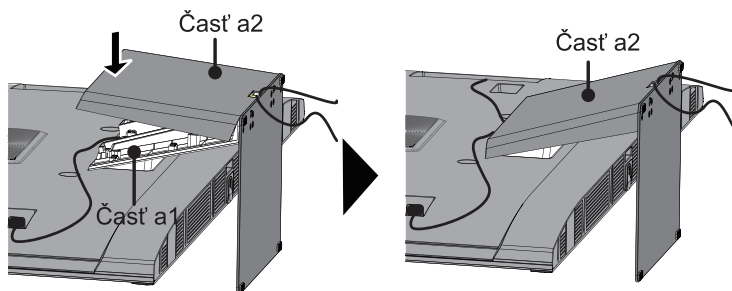

Namontujte podstavec alebo držiak na stenu

10. Mierne zatlačte na stred časti a2, a potom zľahka stlačte obe strany.

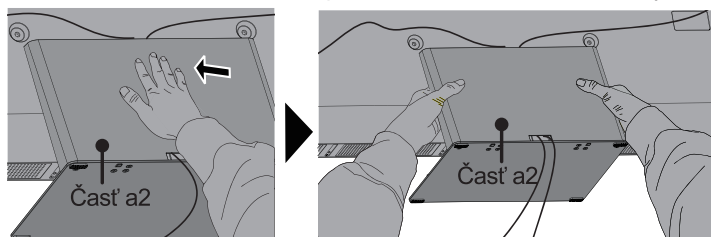

11. Teraz môžete televízor položiť na povrch a strhnúť z neho všetky ochranné fólie.

► Inštalácia držiaka na stenu

Pred namontovaním TV vyberte stojan TV, ak ste ho už pripevnili, a uistite sa, že nástenná konzola nesie váhu vášho TV.

! UPOZORNENIE

Pri montáži TV na stenu postupujte podľa pokynov dodaných s držiakom na stenu. Ak TV nie je správne namontovaný, môže spadnúť a spôsobiť materiálne škody alebo zranenie osôb.

- Medzi TV a nástenné držiaky umiestnite rozpery.
- Štandardné rozmery sú uvedené nižšie.

Vzor otvorov v stene (mm)	400 × 300 (55")
	400 × 400 (65")
Veľkosť upevňovacej skrutky	M6

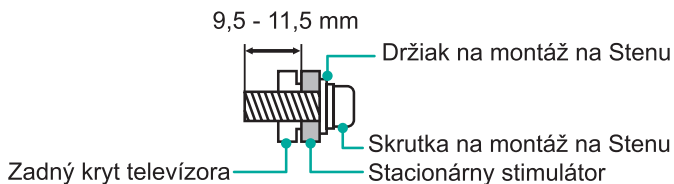

- Neodporúčame zavesiť televízor na šikmú stenu, a pri montáži televízora na stenu sa uistite, že televízor zostáva rovnobežný so stenou a nenakláňa sa dopredu.



☒ POZNÁMKY

- Priemer a dĺžka skrutiek sa líši v závislosti od modelu držiaka na stenu.
- Držiak na stenu je voliteľný. Váš televízor nemusí mať držiak na stenu. Poradte sa s predajcom alebo elektro-spezialistom.

Predná časť televízora

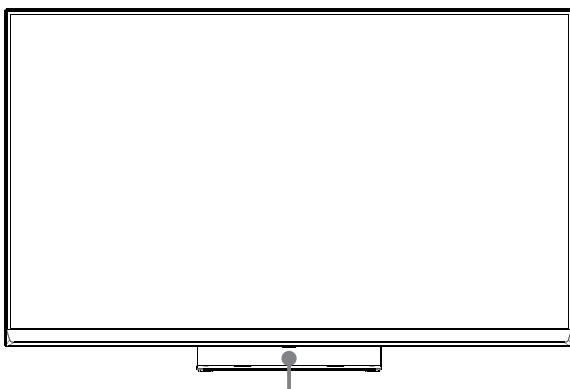

Senzor diaľkového ovládania / Svetelný snímač / Indikátor napájania / Multifunkčné tlačidlo (Pohotovostný režim / Zdroj)

Položka	Popis
Senzor diaľkového ovládania	Prijíma vzdialené signály z diaľkového ovládania. Nekladte nič do blízkosti snímača, pretože to môže ovplyvniť jeho funkciu.
Indikátor napájania	V pohotovostnom režime svieti kontrolka na bielo.
 Pohotovostný režim / Zdroj	Stlačením multifunkčného tlačidla zapnete televízor pohotovostného režimu. Stlačením multifunkčného tlačidla vyvoláte menu. Keď je zamerané na „Vypnúť“ počkajte 3 sekundy, potom televízor automaticky prejde do pohotovostného režimu. Stlačením multifunkčného tlačidla vyvoláte menu a potom si vyberiete spomedzi rôznych zdrojov vstupného signálu.

POZNÁMKY

- Obrázok slúži len na referenčné účely.
- Zapnutie televízora si vyžaduje niekoľko sekúnd na načítanie programu. Nevypínajte televízor rýchlo, pretože to môže spôsobiť, nesprávne fungovanie televízora.

Zadná časť televízora

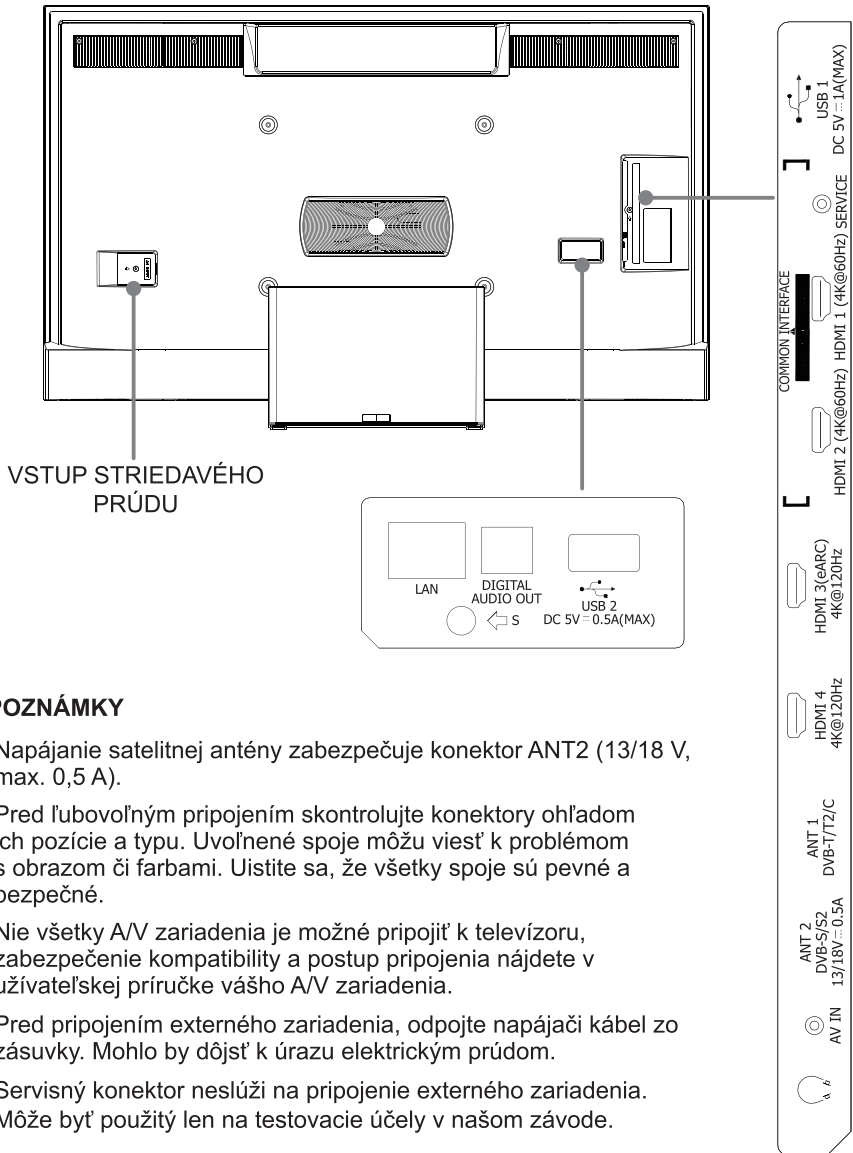

POZNÁMKY

- Napájanie satelitnej antény zabezpečuje konektor ANT2 (13/18 V, max. 0,5 A).
- Pred ľubovoľným pripojením skontrolujte konektory ohľadom ich pozície a typu. Uvoľnené spoje môžu viesť k problémom s obrazom či farbami. Uistite sa, že všetky spoje sú pevné a bezpečné.
- Nie všetky A/V zariadenia je možné pripojiť k televízoru, zabezpečenie kompatibility a postup pripojenia nájdete v užívateľskej príručke vášho A/V zariadenia.
- Pred pripojením externého zariadenia, odpojte napájači kábel zo zásuvky. Mohlo by dôjsť k úrazu elektrickým prúdom.
- Servisný konektor neslúži na pripojenie externého zariadenia. Môže byť použitý len na testovacie účely v našom závode.

► LAN (Káblová inštalácia)

Pripojte svoj televízor k sieti pripojením portu LAN na zadnej strane televízora k externému modemu alebo smerovaču pomocou kábla LAN (Ethernet/Cat 5). Pozri obrázok nižšie.

- Odporúčame používať modem alebo smerovač, ktorý podporuje DHCP (Dynamic Host Configuration Protocol). Modemy a smerovače, ktoré podporujú DHCP, automaticky poskytujú IP adresu, masku podsiete, bránu a DNS, takže ich nemusíte zadávať ručne. Väčšina domácich sietí už má DHCP.

PRIPOJENIE TV

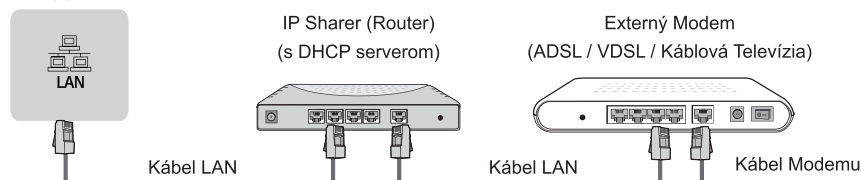

Bezdrôtové nastavenie

Bezdrôtové pripojenie televízora k sieti vyžaduje bezdrôtový smerovač alebo modem. Pozri obrázok nižšie.



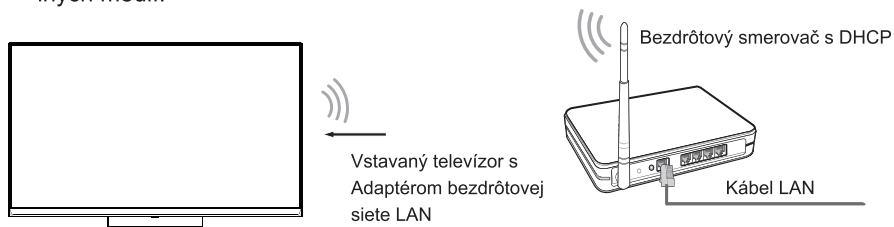

- Vstavaný bezdrôtový adaptér siete LAN podporuje komunikačné protokoly IEEE 802.11 a/b/g/n/ac/ax. Odporúčame používať smerovač IEEE 802.11ax. Nízke prenosové rýchlosti pre b/g môžu mať vplyv na kvalitu streamovaných videí a iných médií.

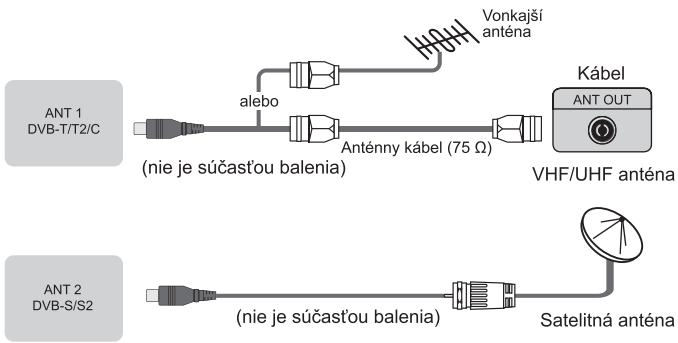

☒ POZNÁMKY

- Aby ste mohli používať bezdrôtovú sieť, musíte použiť adaptér vstavanej bezdrôtovej siete LAN, pretože zariadenie nepodporuje externé sieťové USB adaptéry.
- Ak bezdrôtový smerovač podporuje DHCP, Váš televízor sa môže ľahšie pripojiť k bezdrôtovej sieti.
- Ak používate iný bezpečnostný systém ako nižšie uvedené systémy, nebude s televízorom fungovať.
Zabezpečovací systém: WPA, WEP, WPA2.
- Aby sa zaručila nerušený prenos, vzdialenosť medzi smerovačom a televízorom musí byť menšia ako 10 metrov.

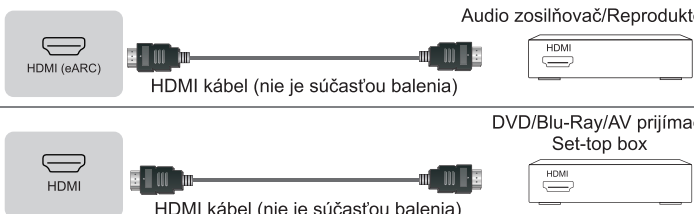
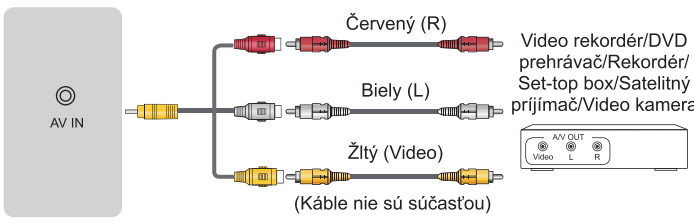
Pripojenie

<p>ANT</p>	 <p>ANT 1 DVB-T/T2/C</p> <p>alebo</p> <p>Vonkajší anténa</p> <p>Kábel ANT OUT</p> <p>Anténny kábel (75 Ω)</p> <p>VHF/UHF anténa</p> <p>(nie je súčasťou balenia)</p> <p>ANT 2 DVB-S/S2</p> <p>Satelitná anténa</p> <p>(nie je súčasťou balenia)</p>
<p>DIGITAL AUDIO OUT</p>	 <p>DIGITAL AUDIO OUT</p> <p>DIGITÁLNY ZVUKOVÝ kábel (nie je súčasťou balenia)</p> <p>Audio zosilňovač/Reproduktor</p>
<p>HDMI</p>	 <p>HDMI (eARC)</p> <p>HDMI kábel (nie je súčasťou balenia)</p> <p>Audio zosilňovač/Reproduktor</p> <p>HDMI</p> <p>HDMI kábel (nie je súčasťou balenia)</p> <p>DVD/Blu-Ray/AV prijímač/ Set-top box</p>
<p>AV IN</p>	 <p>AV IN</p> <p>Červený (R)</p> <p>Biely (L)</p> <p>Žltý (Video)</p> <p>(Káble nie sú súčasťou)</p> <p>Video rekordér/DVD prehrávač/Rekordér/ Set-top box/Satelitný prijímač/Video kamera</p>
<p>HEADPHONE</p>	 <p>Slúchadlá (nie je súčasťou balenia)</p> <p>POZNÁMKA</p> <ul style="list-style-type: none"> Nadmerný akustický tlak zo slúchadiel môže spôsobiť stratu sluchu.

COMMON INTERFACE



POZNÁMKY

- Pred vložením/vybratím modulu CI+ sa uistite, že je televízor vypnutý. Potom vložte kartu CI do modulu CI+ podľa pokynov poskytovateľa služieb.
- Spoločný prístupový modul neinštalujte ani nevyberajte opakovane, mohlo by dôjsť k poškodeniu alebo poruche pripojenia.
- Musíte si zakúpiť modul CI+ a kartu od poskytovateľa služieb pre kanály, ktoré chcete sledovať.
- Vložte modul CI+ s kartou SmartCard v smere uvedenom na module a karte SmartCard.
- CI+ nie je podporovaný v niektorých krajinách a regiónoch; Obráťte sa na autorizovaného predajcu.

USB



POZNÁMKY

- Pri pripájaní pevného disku alebo USB vždy pripojte sieťový adaptér pripojeného zariadenia k napájaciemu zdroju. Prekročenie celkovej spotreby energie môže viesť k poškodeniu. Maximálna spotreba energie zariadení USB 1.1 a USB 2.0 je 500 mA. Maximálna spotreba prúdu zariadenia USB 3.0 je 1 A.
- V prípade individuálnych neštandardných vysokokapacitných mobilných pevných diskov, ak je pulzný prúd väčší alebo rovný 1 A, môže dôjsť k reštartovaniu alebo zablokovaniu televízora. Televízor ho preto nepodporuje.
- USB port podporuje napätie 5 V.

Dial'kové ovládanie

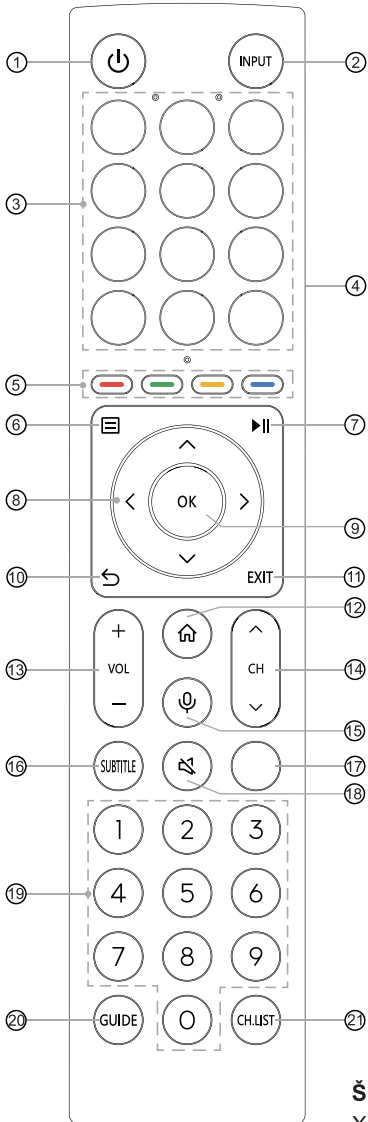

- ① NAPÁJANIE: zapnite televízora alebo ho uveďte do photovostného režimu
- ② INPUT: vyberte vstupné zdroje
- ③ APLIKÁCIA: rýchly prístup k aplikácii
ÚPRAVY: prispôbenie tlačidla na spustenie vstupu alebo aplikácie
- ④ Fyzický prepínač (na boku): zapnutím aktivujete funkciu hands-free prebudenie*
- ⑤ Špeciálne funkčné tlačidlá
- ⑥ : zobrazí menu Rýchle nastavenie
- ⑦ : funkčné tlačidlá ovládania mediálneho obsahu
- ⑧ : umožňuje pohyb v menu na obrazovke a úpravu systémových nastavení podľa vašich preferencií
- ⑨ OK: potvrdzuje výber v menu na obrazovke
- ⑩ SPÄŤ: návrat do predchádzajúceho menu
- ⑪ EXIT: ukončenie menu
- ⑫ DOMOVSKÁ STRÁNKA: vstup na domovskú obrazovku
- ⑬ VOL + / - : nastavenie hlasitosti
- ⑭ CH / : prepnutie kanálu
- ⑮ MIKROFÓN: aktivácia mikrofónu
- ⑯ SUBTITLE: aktivácia alebo deaktivácia režimu titulkov
- ⑰ INFORMÁCIE: zobrazenie aktuálnych informácií o programe
TEXT: zapnutie/vypnutie funkcie teletextu
- ⑱ STLMIŤ: vypnutie alebo obnovenie zvuku TV
- ⑲ Číselných tlačidiel: priamy výber kanálov alebo zadávanie čísel
- ⑳ GUIDE: zobrazenie elektronického programového sprievodcu (režim DTV)
- ㉑ CH.LIST: zobrazenie zoznamu kanálov na obrazovke

Špecifikácie diaľkového ovládania modulu Bluetooth

XF2472C

Frekvenčný rozsah: 2,400 ~ 2,4835 GHz

Výstupný výkon (max.): +4 dBm

*Ak nepoužívate hands-free prebudenie, vypnite fyzický prepínač, aby ste predĺžili životnosť batérie.

POZNÁMKA: priložené diaľkový ovládač sa bude líšiť v závislosti od modelu, krajín/regiónov. Skontrolujte informácie podľa skutočného diaľkového ovládača vo vrecku s príslušenstvom.

Dial'kové ovládanie

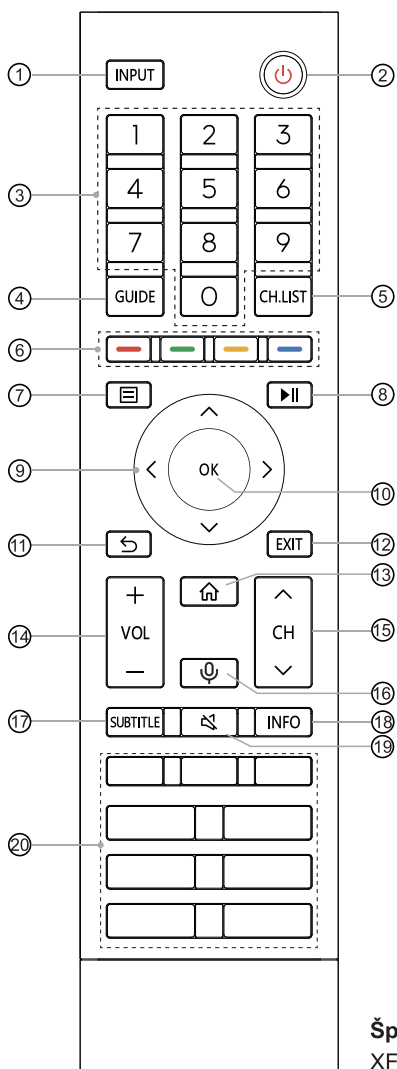

- ① INPUT: vyberte vstupné zdroje
- ② NAPÁJANIE: zapnite televízora alebo ho uvedte do pohotovostného režimu
- ③ Číselných tlačidiel: priamy výber kanálov alebo zadávanie čísel
- ④ GUIDE: zobrazenie elektronického programového sprievodcu (režim DTV)
- ⑤ CH.LIST: zobrazenie zoznamu kanálov na obrazovke
- ⑥ Špeciálne funkčné tlačidlá
- ⑦ : zobrazí menu Rýchle nastavenie
- ⑧ : funkčné tlačidlá ovládania mediálneho obsahu
- ⑨ : umožňujú pohyb v menu na obrazovke a úpravu systémových nastavení podľa vašich preferencií
- ⑩ OK: potvrdzuje výber v menu na obrazovke
- ⑪ SPÄŤ: návrat do predchádzajúceho menu
- ⑫ EXIT: ukončenie menu
- ⑬ DOMOVSKÁ STRÁNKKA: vstup na domovskú obrazovku
- ⑭ VOL + / - : nastavenie hlasitosti
- ⑮ CH : prepnutie kanálu
- ⑯ MIKROFÓN: aktivácia mikrofónu
- ⑰ SUBTITLE: aktivácia alebo deaktivácia režimu titulkov
- ⑱ INFO: zobrazenie aktuálnych informácií o programe
- ⑳ STLMÍŤ: vypnutie alebo obnovenie zvuku TV
- ⑳ APLIKÁCIA: rýchly prístup k aplikácii
 : zadať režim médií
 : všetky aplikácie
 PREHLIADAČ: vstup do PREHLIADAČA

Špecifikácie diaľkového ovládania modulu Bluetooth

XF2472C

Frekvenčný rozsah: 2,400 ~ 2,4835 GHz

Výstupný výkon (max.): +4 dBm

POZNÁMKA: priložené diaľkový ovládač sa bude líšiť v závislosti od modelu, krajín/regiónov. Skontrolujte informácie podľa skutočného diaľkového ovládača vo vrecku s príslušenstvom.

Dial'kové ovládanie

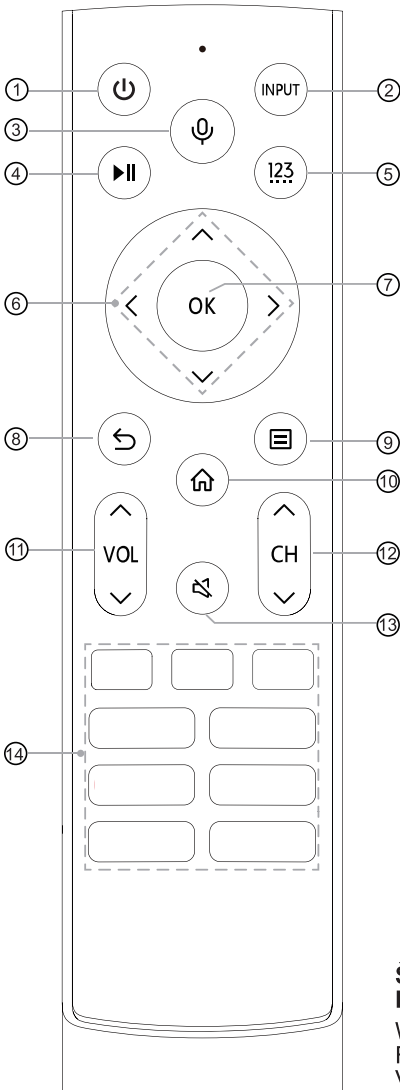

- ① **⏻**: zapnete televízora alebo ho uvedte do pohotovostného režimu
- ② **INPUT**: vyberte vstupné zdroje
- ③ **🎤**: aktivácia mikrofónu
- ④ **⏮**: funkčné tlačidlá ovládania mediálneho obsahu
- ⑤ **123**: zadávanie kanálov / čísiel vstupov a tlačidiel špeciálnych funkcií (červené/zelené/žlté/modré)
- ⑥ **⬆** / **⬇** / **⬅** / **➡**: umožňujú pohyb v menu na obrazovke a úpravu systémových nastavení podľa vašich preferencií
- ⑦ **OK**: potvrdzuje výber v menu na obrazovke
- ⑧ **⬅**: návrat do predchádzajúceho menu
- ⑨ **☰**: zobrazí menu Rýchle nastavenie
- ⑩ **🏠**: vstup na domovskú obrazovku
- ⑪ **VOL** **⬆** / **⬇**: nastavenie hlasitosti
- ⑫ **CH** **⬆** / **⬇**: prepnutie kanálu
- ⑬ **🔇**: vypnutie alebo obnovenie zvuku TV
- ⑭ **APLIKÁCIA**: rýchly prístup k aplikácii
MÉDIÁ: zadať režim médií

Špecifikácie diaľkového ovládania modulu Bluetooth

WNF171

Frekvenčný rozsah: 2,400 ~ 2,4835 GHz

Výstupný výkon (max.): +4,5 dBm

POZNÁMKA: priložené diaľkový ovládač sa bude líšiť v závislosti od modelu, krajín/regiónov. Skontrolujte informácie podľa skutočného diaľkového ovládača vo vrecku s príslušenstvom.

Dial'kové ovládanie

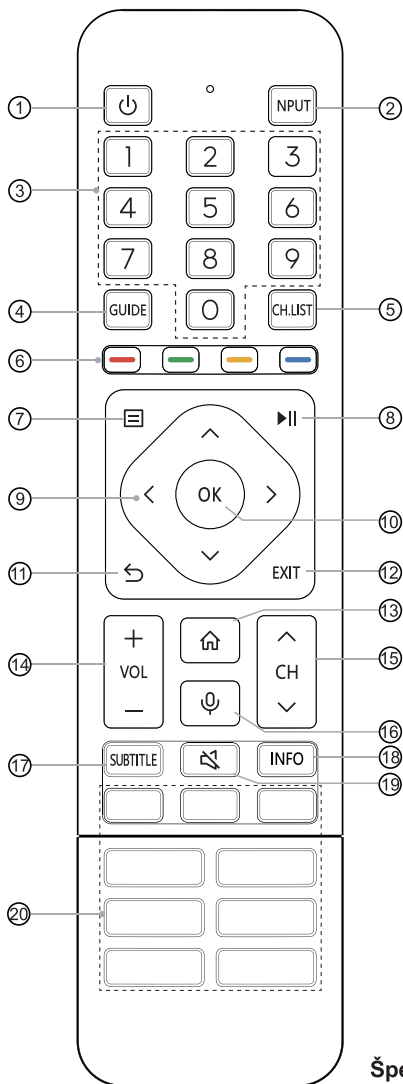

- ① **NAPÁJANIE:** zapnite televízora alebo ho uvedte do pohotovostného režimu
- ② **INPUT:** vyberte vstupné zdroje
- ③ **Číselných tlačidiel:** priamy výber kanálov alebo zadávanie čísel
- ④ **GUIDE:** zobrazenie elektronického programového sprievodcu (režim DTV)
- ⑤ **CH.LIST:** zobrazenie zoznamu kanálov na obrazovke
- ⑥ **Špeciálne funkčné tlačidlá**
- ⑦ : zobrazí menu Rýchle nastavenie
- ⑧ : funkčné tlačidlá ovládania mediálneho obsahu
- ⑨ **▲ / ▼ / ◀ / ▶:** umožňuje pohyb v menu na obrazovke a úpravu systémových nastavení podľa vašich preferencií
- ⑩ **OK:** potvrdzuje výber v menu na obrazovke
- ⑪ **SPÄŤ:** návrat do predchádzajúceho menu
- ⑫ **EXIT:** ukončenie menu
- ⑬ **DOMOVSKÁ STRÁNKKA:** vstup na domovskú obrazovku
- ⑭ **VOL + / - :** nastavenie hlasitosti
- ⑮ **CH ▲ / ▼ :** prepnutie kanálu
- ⑯ **MIKROFÓN:** aktivácia mikrofónu
- ⑰ **SUBTITLE:** aktivácia alebo deaktivácia režimu titulkov
- ⑱ **INFO:** zobrazenie aktuálnych informácií o programe
- ⑲ **STLMÍŤ:** vypnutie alebo obnovenie zvuku TV
- ⑳ **APLIKÁCIA:** rýchly prístup k aplikáciám
MÉDIÁ: zadať režim médií
 : všetky aplikácie
PREHLIADAČ: vstup do PREHLIADAČA

Špecifikácie dial'kového ovládania modulu Bluetooth

XF2472C

Frekvenčný rozsah: 2,400 ~ 2,4835 GHz

Výstupný výkon (max.): +4 dBm

POZNÁMKA: priložené dial'kový ovládač sa bude líšiť v závislosti od modelu, krajín/regiónov. Skontrolujte informácie podľa skutočného dial'kového ovládača vo vrecku s príslušenstvom.

Diaľkové ovládanie

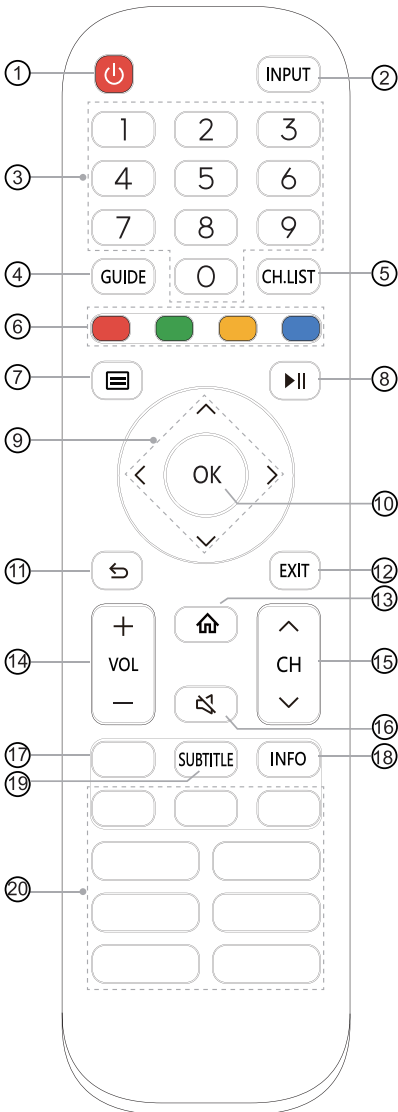

- ① **NAPÁJANIE:** zapnite televízora alebo ho uvedte do pohotovostného režimu
- ② **INPUT:** vyberte vstupné zdroje
- ③ **Číselných tlačidiel:** priamy výber kanálov alebo zadávanie čísel
- ④ **GUIDE:** zobrazenie elektronického programového sprievodcu (režim DTV)
- ⑤ **CH.LIST:** zobrazenie zoznamu kanálov na obrazovke
- ⑥ **Špeciálne funkčné tlačidlá**
- ⑦ **☰:** zobrazí menu Rýchle nastavenie
- ⑧ **▶||:** funkčné tlačidlá ovládania mediálneho obsahu
- ⑨ **^ / v / < / >:** umožňuje pohyb v menu na obrazovke a úpravu systémových nastavení podľa vašich preferencií
- ⑩ **OK:** potvrdzuje výber v menu na obrazovke
- ⑪ **SPÄŤ:** návrat do predchádzajúceho menu
- ⑫ **EXIT:** ukončenie menu
- ⑬ **DOMOVSKÁ STRÁNKA:** vstup na domovskú obrazovku
- ⑭ **VOL + / - :** nastavenie hlasitosti
- ⑮ **CH ^ / v :** prepnutie kanálu
- ⑯ **STLMIŤ:** vypnutie alebo obnovenie zvuku TV
- ⑰ **TXT/TEXT:** zapnutie/vypnutie funkcie teletextu
- ⑱ **INFO:** zobrazenie aktuálnych informácií o programe
- ⑲ **SUBTITLE:** aktivácia alebo deaktivácia režimu titulkov
- ⑳ **APLIKÁCIA:** rýchly prístup k aplikácii
MÉDIÁ: zadať režim médií

POZNÁMKA: priložené diaľkový ovládač sa bude líšiť v závislosti od modelu, krajín/regiónov. Skontrolujte informácie podľa skutočného diaľkového ovládača vo vrecku s príslušenstvom.

► Vložte batérie do dial'kového ovládača

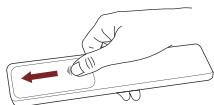

1. Potiahnutím zadného krytu otvorte priestor pre batériu na dial'kové ovládanie.

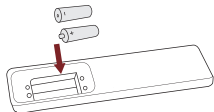

2. Vložte dve batérie veľkosti AA alebo AAA. Uistite sa, že sa konce batérií (+) a (-) zhodujú so značkami (+) a (-) v priehradke pre batérie.

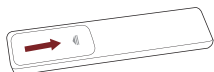

3. Zatvorte priehradku na batériu vekom.

☒ POZNÁMKY

- Obrázok produktu slúži iba na informáciu, skutočný produkt sa môže vzhľadovo líšiť.

Zaobchádzanie s Batériami

- Nesprávne použitie batérií môže spôsobiť koróziu alebo vytekanie batérie, čo môže spôsobiť požiar, zranenie osôb alebo poškodenie majetku.
- Používajte iba batérie typu uvedeného v tejto príručke. Používajte batérie typu AA alebo AAA podľa toho, aký konkrétny dial'kový ovládač máte.
- Nemiešajte staré a nové batérie ani rôzne typy batérií.
- Použité batérie nelikvidujte ako domový odpad. Zlikvidujte ich v súlade s miestnymi predpismi.

► Spárovanie dial'kového ovládača (len pre dial'kový ovládač Bluetooth)

Po zapnutí televízora spárujte dial'kový ovládač s televízorom. Dial'kový ovládač udrzte do 3 metrov od televízora. Na spárovanie stlačte ľubovoľné tlačidlo (okrem tlačidiel napájanie a mikrofón).

☒ POZNÁMKY

- V špeciálnych prípadoch na spárovanie stlačte a podrzte tlačidlo [].
- Ak sa na dial'kovom ovládači vyskytla neznáma chyba, mohlo to byť spôsobené rušením. Pokúste sa odstrániť príčinu, ktorá spôsobuje rušenie, a ovládač znova spárujte.
- Ak sa na dial'kovom ovládači vyskytne neznáma chyba, zatiaľ čo batéria funguje normálne, skúste vybrať batérie, stlačiť ľubovoľné tlačidlo na 1 až 2 sekundy a vložiť ich späť. Potom bude dial'kový ovládač fungovať normálne.
- Keď je televízor v pohotovostnom režime, dial'kový ovládač sa nedá spárovať s televízorom.

► Pracovný rozsah dial'kového ovládača

1. Dial'kový ovládač funguje až do vzdialenosti 8 metrov od prednej strany televízora.
2. Uhol dial'kového ovládania: ak snímač dial'kového ovládača považujeme za najvyšší bod vzdialený 6 metrov, horizontálny uhol ovládania je v rozmedzí $\pm 30^\circ$, kým vertikálny uhol je v rozmedzí $\pm 15^\circ$.
3. Prevádzková vzdialenosť sa môže líšiť v závislosti od jasnosti miestnosti.

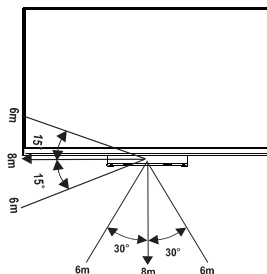

Likvidácia tohto zariadenia

Výrobok by sa nemal poškodiť, rozoberať ani vyhodiť do komunálneho odpadu. Mal by byť zabalený a odovzdaný do autorizovaného zariadenia na recykláciu.

Zapnutie televízora po prvýkrát

Zapnutie televízora po prvýkrát

1. Po dokončení všetkých pripojení zapojte napájací kábel do elektrickej zásuvky.
2. Pri prvom zapnutí televízora prejde priamo k inštalačnej príručke.
3. Stláčaním tlačidiel [^ / v / < / >] sa v ponuke môžete pohybovať a meniť nastavenia. Potvrďte stlačením tlačidla [OK].

Vyberte si jazyk	Vyberte požadovaný jazyk, ktorý sa má zobrazit' v ponuke. Stlačením tlačidla ponuky nastavíte televízor do predvádzacieho režimu.
Nastavenie v mobile alebo nastavenie v televízore	Naskenujte QR kód, stiahnite si mobilnú aplikáciu do svojho smart zariadenia a potom nastavte funkciu. V nastavovaní môžete pokračovať aj v televízore.
Pripojte sa na internet	Pripojte sa k svojim obľúbeným aplikáciám, filmom a programom na internete prostredníctvom siete WLAN.
Vyberte svoju polohu	Informácia o vašej polohe nám pomôže prispôsobiť vám odporúčaný obsah.
Podmienky a požiadavky, zásady ochrany osobných údajov	Na používanie tohto zariadenia sa vzťahuje licenčná zmluva koncového používateľa. Ak nebudete súhlasiť s licenčnou zmluvou koncového používateľa, vypnú sa všetky inteligentné funkcie tohto zariadenia. Pred výberom si dôkladne prečítajte všetky podrobnosti.
Prihláste sa do svojho účtu VIDAA	Pomocou účtu VIDAA môžete spravovať svoje predvoľby obsahu, predplatné a ďalšie položky.
Vyberte si svojho hlasového asistenta	Vyberte si svojho hlasového asistenta, ktorého chcete používať v televízore.
Vyberte meno pre váš televízor	Dajte svojmu televízoru jedinečný názov, ktorý uľahčí jeho identifikáciu pri vysielaní alebo pripájaní z iných zariadení.
Vitajte v službe VIDAA	Blahoželáme! Dokončili ste nastavenie. Vyberte si z možností na obrazovke a začnite podľa svojich preferencií.

POZNÁMKA: sprievodca, uvedený vyššie, slúži iba na referenčné účely a môže sa líšiť v závislosti od modelu/krajín/regiónov.

Technické predpisy

Ponúkané funkcie, vzhľad a špecifikácie môžu byť zmenené bez predchádzajúceho upozornenia.

Položka		55"	65"
Rozmery (Š × V × H)	Bez podstavca	48,5 × 28,9 × 3,0 palcov (1233 × 734 × 77 mm)	57,2 × 33,8 × 3,1 palcov (1452 × 858 × 78 mm)
	S podstavcom	48,5 × 30,9 × 11,8 palcov (1233 × 784 × 300 mm)	57,2 × 36,0 × 11,8 palcov (1452 × 914 × 300 mm)
Hmotnosť	Bez podstavca	42,8 lbs (19,4 kg)	58,4 lbs (26,5 kg)
	S podstavcom	54,0 lbs (24,5 kg)	69,4 lbs (31,5 kg)
Aktívna veľkosť obrazovky (uhlopriečka)		139 cm	164 cm
Rozlíšenie obrazovky		3840 × 2160	
Audio výkon		4 × 10 W + 20 W + 2 × 5 W	4 × 10 W + 20 W + 2 × 5 W
Hustota výkonu v prevádzkovom režime		0,028 W/cm ²	0,025 W/cm ²
Spotreba energie pri vypnutí		N.A. (Nie je k dispozícii)	
Spotreba energie v pohotovostnom režime		0,5 W	
Spotreba elektrickej energie		Pozrite sa prosím na štítku.	
Napájanie		Pozrite sa prosím na štítku.	
Prijímacie systémy	Analógový	PAL-D/K, B/G, I, SECAM-D/K, B/G	
	Digitálny	DVB-T/T2, DVB-C, DVB-S/S2	
Špecifikácia modulu bezdrôtovej siete LAN	Model	TX7921AU64T	
	Rozsah frekvencií	2,4 - 2,4835 GHz 5,15 - 5,85 GHz 5,9 - 6,425 GHz	
	Výstupný výkon (max.)	2,4 - 2,4835 GHz 17 dBm 5,15 - 5,25 GHz 14 dBm 5,25 - 5,35 GHz (DFS pásmo) 14 dBm 5,49 - 5,71 GHz (DFS/TPC pásmo) 14 dBm 5,725 - 5,85 GHz (pre krajiny mimo EU) 14 dBm 5,9 - 6,425 GHz 14 dBm	
Špecifikácia modulu Bluetooth	Model	TX7921AU64T	
	Rozsah frekvencií	2,4 - 2,4835 GHz	
	Výstupný výkon (max.)	2,4 - 2,4835 GHz, trieda 1, 6 dBm	

Technické predpisy

Environmentálne podmienky	Teplota: 41 °F - 95 °F (5 °C - 35 °C) Vlhkosť: 20 % - 80 % RH Atmosférický tlak: 86 kPa - 106 kPa
HDMI vstup	RGB / 60 Hz (640 × 480, 800 × 600, 1024 × 768) YUV / 60 Hz (480i, 480p, 720p, 1080i, 1080p) YUV / 50 Hz (576i, 576p, 720p, 1080i, 1080p) 3840 × 2160 / 24 Hz, 3840 × 2160 / 25 Hz, 3840 × 2160 / 30 Hz, 3840 × 2160 / 50 Hz, 3840 × 2160 / 60 Hz Pre HDMI 3, 4: 3840 × 2160 / 120 Hz, 2560 × 1440 / 120 Hz, 1920 × 1080 / 120 Hz

Informácie o registrácii v EPREL

Identifikačný kód modelu	Registračné číslo EPREL	Identifikačný kód modelu	Registračné číslo EPREL
55U8HQ	1126737	65U8HQ	1123880
55U80HQ	1126759	65U80HQ	1125163
55U81HQ	1126766	65U81HQ	1125166
55U82HQ	1126813	65U82HQ	1125169
55U8HQCH	1126828	65U8HQCH	1125171
55U80HQCH	1126835	65U80HQCH	1125174
55U88HQNE	1126853	65U88HQNE	1125175
55U86HQ	1126860	65U86HQ	1125178
55U87HQ	1126870	65U87HQ	1125180
55U88HQ	1126895	65U88HQ	1125182
55U89HQ	1126902	65U89HQ	1125184
55U86HQCH	1126906	65U86HQCH	1125186
55U87HQCH	1126910	65U87HQCH	1125188
55U89HQNE	1126920	65U89HQNE	1125189
55U8HQTUK	1126925	65U8HQTUK	1125190
55U80HQTUK	1126929	65U80HQTUK	1125191
55U81HQTUK	1126933	65U81HQTUK	1125193
55U82HQTUK	1126938	65U82HQTUK	1125195
55U86HQTUK	1126955	65U86HQTUK	1125196
55U87HQTUK	1126959	65U87HQTUK	1125197

Recyklácia/Licencie

WEEE (Vyradené Elektronické Elektrické Zariadenia)

Európska smernica 2012/19/EU



Tento symbol na výrobku alebo na obale označuje, že tento výrobok sa nesmie likvidovať s domovým odpadom. Vašou povinnosťou je zlikvidovať Vaše zariadenie určené do odpadu odovzdaním na určené zberné miesto na recykláciu použitých elektrických a elektronických zariadení. Separovaný zber a recyklácia Vášho odpadu pri likvidácii odpadu pomáha chrániť prírodné zdroje a zabezpečiť, že odpad bude recyklovaný spôsobom, ktorý chráni ľudské zdravie a životné prostredie. Ak potrebujete ďalšie informácie o tom, kde môžete recyklovať svoje odpadové zariadenie, kontaktujte miestny mestský úrad, spoločnosť zaoberajúcu sa likvidáciou odpadu alebo obchod, kde ste produkt zakúpili.

Batérie



V súlade so Smernicou o Batériách sa použité batérie nesmú likvidovať s domovým odpadom. Batérie zlikvidujte v určených zberných nádobách v obchodoch.

RoHS (Obmedzenia Pre Nebezpečné Látky)

Európska smernica 2011/65/EU



Táto európska smernica obmedzuje používanie škodlivých a nebezpečných látok, ktoré sa ťažko recyklujú.

Zároveň uľahčuje recykláciu EEZ a pomáha chrániť životné prostredie. Látky v tomto výrobku sú v súlade so smernicou RoHS.



Výrazy HDMI, HDMI High-Definition Multimedia Interface a logo HDMI sú obchodnými známkami alebo registrovanými obchodnými známkami spoločnosti HDMI Licensing Administrator, Inc. v Spojených štátoch amerických a ďalších krajinách.



Dolby, Dolby Vision, Dolby Atmos a dvojitý symbol D sú registrované obchodné značky spoločnosti Dolby Laboratories Licensing Corporation. Dolby Vision IQ je obchodná značka spoločnosti Dolby Laboratories Licensing Corporation. Vyrobené na základe licencie od spoločnosti Dolby Laboratories. Dôverně nepublikované diela. Autorské právo © 2012–2021 Dolby Laboratories. Všetky práva vyhradené.



Patenty DTS nájdete na adrese <http://patents.dts.com>. Vyrobené na základe licencie od spoločnosti DTS Licensing Limited. DTS, DTS-HD Master Audio, DTS-HD, Virtual:X, a logo DTS-HD sú registrované obchodné značky alebo obchodné značky spoločnosti DTS, Inc. v Spojených štátoch a iných krajinách. © 2021 DTS, Inc. VŠETKY PRÁVA VYHRADENÉ.



Vyrobené na základe licencie od spoločnosti IMAX Corporation. IMAX® je registrovaná obchodná značka spoločnosti IMAX Corporation v Spojených štátoch a/alebo iných krajinách. Patenty DTS nájdete na adrese <http://patents.dts.com>. Vyrobené na základe licencie od spoločnosti DTS Licensing Limited. DTS a logo DTS sú registrované obchodné značky alebo obchodné značky spoločnosti DTS, Inc. v Spojených štátoch a iných krajinách. © 2020 DTS, Inc. VŠETKY PRÁVA VYHRADENÉ.

ZJEDNODUŠENÉ VYHLÁSENIE EU O ZHODE

Spoločnosť Hisense Visual Technology Co., Ltd. prehlasuje, že typ rádiového zariadenia [ERF3A86 / ERF3B86H / ERF3C86H / ERF3D86H / ERF3E86H / ERF3F86H / ERF3G86H / ERF3N80H / ERF3M80H / ERF3F90H / ERF3A52 / 55U8HQ / 55U80HQ / 55U81HQ / 55U82HQ / 55U8HQCH / 55U80HQCH / 55U88HQNE / 55U86HQ / 55U87HQ / 55U88HQ / 55U89HQ / 55U86HQCH / 55U87HQCH / 55U89HQNE / 55U8HQTUK / 55U80HQTUK / 55U81HQTUK / 55U82HQTUK / 55U86HQTUK / 55U87HQTUK / 65U8HQ / 65U80HQ / 65U81HQ / 65U82HQ / 65U8HQCH / 65U80HQCH / 65U88HQNE / 65U86HQ / 65U87HQ / 65U88HQ / 65U89HQ / 65U86HQCH / 65U87HQCH / 65U89HQNE / 65U8HQTUK / 65U80HQTUK / 65U81HQTUK / 65U82HQTUK / 65U86HQTUK / 65U87HQTUK] je v súlade so Smernicou 2014/53/EU. Úplné znenie vyhlásenia o zhode EU je k dispozícii na tejto internetovej adrese: <https://global.hisense.com/support/certificate-download/>.

Pre Veľkú Britániu:

ZJEDNODUŠENÉ VYHLÁSENIE UK O ZHODE

Spoločnosť Hisense Visual Technology Co., Ltd. prehlasuje, že typ rádiového zariadenia [ERF3A86 / ERF3B86H / ERF3C86H / ERF3D86H / ERF3E86H / ERF3F86H / ERF3G86H / ERF3N80H / ERF3M80H / ERF3F90H / ERF3A52 / 55U8HQ / 55U80HQ / 55U81HQ / 55U82HQ / 55U8HQCH / 55U80HQCH / 55U88HQNE / 55U86HQ / 55U87HQ / 55U88HQ / 55U89HQ / 55U86HQCH / 55U87HQCH / 55U89HQNE / 55U8HQTUK / 55U80HQTUK / 55U81HQTUK / 55U82HQTUK / 55U86HQTUK / 55U87HQTUK / 65U8HQ / 65U80HQ / 65U81HQ / 65U82HQ / 65U8HQCH / 65U80HQCH / 65U88HQNE / 65U86HQ / 65U87HQ / 65U88HQ / 65U89HQ / 65U86HQCH / 65U87HQCH / 65U89HQNE / 65U8HQTUK / 65U80HQTUK / 65U81HQTUK / 65U82HQTUK / 65U86HQTUK / 65U87HQTUK] je v súlade so Smernicou 2014/53/EU. Úplné znenie vyhlásenia o zhode EU je k dispozícii na tejto internetovej adrese: <https://global.hisense.com/support/certificate-download/>.