



# Veļas mazgājamā mašina

---

Lietotāja rokasgrāmata

WW60A312\*\*\*

---

**SAMSUNG**

# Saturs

---

<b>Drošības informācija</b>	<b>4</b>
Kas jums jāzina par drošības norādījumiem	4
Svarīgi drošības simboli	4
Svarīgi drošības norādījumi	5
Īpaši svarīgi ar uzstādīšanu saistīti brīdinājumi	7
Ar uzstādīšanu saistīti piesardzības pasākumi	8
Īpaši svarīgi ar izmantošanu saistīti brīdinājumi	9
Ar izmantošanu saistīti piesardzības pasākumi	10
Īpaši svarīgi ar tīrīšanu saistīti brīdinājumi	13
Ar WEEE marķējumu saistīti norādījumi	14
Ecodesign	14
<b>Uzstādīšana</b>	<b>15</b>
Ierīces komplektācija	15
Uzstādīšanas prasības	17
Uzstādīšana pa soļiem	19
<b>Pirms sākat</b>	<b>29</b>
Sākotnējā iestatišana	29
Veļas mazgāšanas vadlīnijas	29
Mazgāšanas līdzekļa ieteikumi	33
Mazgāšanas līdzekļa atvilktnes vadlīnijas	34
<b>Darbības</b>	<b>37</b>
Vadības panelis	37
Vienkārši soļi, lai uzsāktu darbību	38
Ciklu pārskats	39
Iestatījumi	41
<b>Apkope</b>	<b>42</b>
Avārijas novadišana	42
Tīrīšana	43
Atkopšana pēc sasalšanas	46
Apkope, ja ierīci nav paredzēts izmantot ilgstošu laika periodu	46

---

<b>Traucējummeklēšana</b>	<b>47</b>
Kontrolpunkti	47
Informācijas kodi	51
<b>Specifikācijas</b>	<b>53</b>
Audumu kopšanas tabula	53
Vides aizsardzība	54
Rezerves daļu garantija	54
Specifikāciju lapa	55
Norādoša informācija (saskaņā ar ES 2019/2023)	56
EPREL informācija	56
<b>Kontaktinformācija</b>	<b>57</b>
JAUTĀJUMI VAI KOMENTĀRI?	57

# Drošības informācija

Apsveicam jūs ar jaunās Samsung veļas mazgājamās mašīnas iegādi. Šajā rokasgrāmatā ir sniegta svarīga informācija par šīs iekārtas uzstādīšanu, izmantošanu un apkopi. Lūdzu, uzmanīgi izlasiet šo rokasgrāmatu, lai varētu pilnībā izmantot veļas mazgājamās mašīnas funkcijas un sniegtās priekšrocības.

## Kas jums jāzina par drošības norādījumiem

Lūdzu, rūpīgi izlasiet šo rokasgrāmatu, lai nodrošinātu to, ka zināt, kā droši un efektīvi izmantot jaunās iekārtas plašo funkciju klāstu. Lūdzu, noglabājiet šo rokasgrāmatu drošā vietā iekārtas tuvumā, lai izmantotu to arī turpmāk. Izmantojiet šo iekārtu tikai tai paredzētajiem mērķiem, kā aprakstīts šajā lietošanas rokasgrāmatā.

Šajā rokasgrāmatā norādītie brīdinājumi un svarīgākās drošības instrukcijas var neietvert visus iespējamus apstākļus un situācijas. Jūs pats esat atbildīgs par saprātīgu rīcību, piesardzību un rūpību veļas mazgājamās mašīnas uzstādīšanas, tehniskās apkopes un izmantošanas laikā.

Tā kā zemāk aprakstītās lietošanas instrukcijas ir attiecināmas uz dažādiem modeļiem, jūsu veļas mazgājamās mašīnas īpašības var nedaudz atšķirties no rokasgrāmatā aprakstītajām īpašībām, un uz to var neattiekties visas brīdinājuma zīmes. Ja jums ir radušies kādi jautājumi vai šaubas, sazinieties ar tuvāko tehniskās apkopes centru vai meklējiet palīdzību un informāciju tiešsaistē vietnē [www.samsung.com](http://www.samsung.com).

## Svarīgi drošības simboli

Šo ikonu vai zīmju nozīme šajā lietotāja rokasgrāmatā:



### BRĪDINĀJUMS

Riskantas vai nedrošas darbības, kas var izraisīt bīstamas traumas, nāvi un/vai īpašuma bojājumus.



### UZMANĪBU!

Riskantas vai nedrošas darbības, kas var izraisīt traumas un/vai īpašuma bojājumus.



### PIEZĪME

Norāda, ka pastāv traumu vai materiālu bojājumu risks.

Šo brīdinājuma zīmju mērķis ir pasargāt jūs un citus no traumām.

Lūdzu, rūpīgi ievērojiet tajās ietvertos norādījumus.

Pēc šīs rokasgrāmatas izlasīšanas noglabājiet to drošā vietā, lai izmantotu arī turpmāk.

Pirms iekārtas izmantošanas izlasiet visas instrukcijas.

Lietojot šo un citas iekārtas, kuru darbināšanai tiek izmantota elektrība un kurām ir kustīgas detaļas, pastāv potenciāla bīstamība. Lai iekārtas lietošana būtu droša, iepazīstieties ar tās lietošanas instrukcijām un tās darbības laikā ievērojiet piesardzību.

## Svarīgi drošības norādījumi

### BRĪDINĀJUMS

Lai mazinātu ugunsgrēka, elektrošoka vai traumu risku, iekārtas izmantošanas laikā ievērojiet šos un citus pamata drošības norādījumus:

1. Šo iekārtu nedrīkst izmantot personas (tajā skaitā bērni) ar fiziskiem, maņu vai garīgiem traucējumiem, ar pieredzes vai zināšanu trūkumu, ja vien persona, kas atbildīga par viņu drošību, nav sniegusi instrukcijas par iekārtas izmantošanu.
2. **Izmantošanai Eiropā:** šo iekārtu var izmantot bērni no 8 gadu vecuma un personas ar fiziskiem, maņu vai garīgiem traucējumiem, vai ar pieredzes vai zināšanu trūkumu, ja vien šīs personas tiek atbilstoši uzraudzītas vai apmācītas izmantot šo iekārtu drošā veidā un apzinās iespējamus apdraudējumus. Bērniem nedrīkst atļaut rotaļāties ar iekārtu. Iekārtas tīrīšanu vai lietotāja veiktu apkopi nedrīkst veikt bērni bez uzraudzības.
3. Bērni ir jāuzrauga, lai tie nerotaļātos ar iekārtu.

## Drošības informācija

---

4. Ja strāvas vads ir bojāts, lai novērstu iespējamās briesmas, tā nomaiņa jāveic ražotājam, tehniskās apkopes centra pārstāvim vai līdzvērtīgi kvalificētai personai.
5. Jāizmanto jaunie, iekārtas komplektācijā iekļautie cauruļu komplekti, un nedrīkst izmantot vecus cauruļu komplektus.
6. Atsevišķām iekārtām pie pamatnes ir ventilācijas atveres, kuras nedrīkst aizsprostot paklājs.
7. **Izmantošanai Eiropā:** bērnus, kas jaunāki par 3 gadu vecumu, nedrīkst atstāt iekārtas tuvumā, ja vien tie netiek nepārtraukti pieskatīti.
8. **UZMANĪBU:** lai izvairītos no bīstamām situācijām, nejauši atiestatot termālo drošinātāju, šo iekārtu nedrīkst pieslēgt strāvai, izmantojot ārēju pārejas ierīci, piemēram, taimeru, vai pievienot elektrotīklam, kas tiek regulāri ieslēgts un izslēgts.
9. Šī iekārta ir paredzēta izmantošanai tikai mājāsaimniecībā, un to nav paredzēts izmantot:
  - personāla virtuves zonās veikalos, birojos un citās līdzīgās darba telpās;
  - saimniecības ēkās;
  - klientu vajadzībām viesnīcās, moteļos un citās dzīvojamajās telpās;
  - viesu namos;
  - koplietošanas telpās daudzdzīvokļu mājās vai pašapkalpes veļas mazgātavās.

## Īpaši svarīgi ar uzstādīšanu saistīti brīdinājumi

### BRĪDINĀJUMS

Šīs iekārtas uzstādīšanu jāveic kvalificētam tehniskajam speciālistam vai tehniskās apkopes centra pārstāvim.

- Šīs prasības neievērošana var izraisīt elektrošoku, ugunsgrēku, sprādzienu, izstrādājuma darbības traucējumus vai traumas.

Iekārta ir smaga, tādēļ esiet uzmanīgs, ceļot to.

Iespraidiet strāvas vadu sienas kontaktligzdā, kas atbilst vietējām elektriskajām specifikācijām. Izmantojiet īpaši šai iekārtai paredzētu kontaktligzdu un neizmantojiet pagarinātāju.

- Sienas kontaktligzdas koplietošana ar citām iekārtām, izmantojot sadalītāju vai pagarinātāju, var izraisīt elektrošoku vai ugunsgrēku.
- Pārlicinieties, vai sienas kontaktligzdas spriegums, frekvence un strāvas specifikācijas atbilst izstrādājuma specifikācijām. Šo prasību neievērošana var izraisīt elektrošoku vai ugunsgrēku. Cieši iespraidiet strāvas kontaktdakšu sienas kontaktligzdā.

Regulāri ar sausu drāniņu notīriet no strāvas kontaktdakšas spailēm un kontaktpunktiem visus svešķermeņus, piemēram, putekļus vai ūdeni.

- Atvienojiet strāvas kontaktdakšu un notīriet to ar sausu drāniņu.
- Šo prasību neievērošana var izraisīt elektrošoku vai ugunsgrēku.

Iespraidiet strāvas kontaktdakšu sienas kontaktligzdā tā, lai vads būtu pavērsts virzienā uz grīdu.

- Ja iespraudīsiet strāvas kontaktdakšu sienas kontaktligzdā pretējā virzienā, kabeli esošās vada dzīslas var tikt bojātas un tas var izraisīt elektrošoku vai ugunsgrēku.

Uzglabājiet visus iepakojuma materiālus bērniem neaizsniedzamā vietā, jo tie var būt bīstami.

- Ja bērns uzmauc maisu galvā, bērns var nosmakt.

Ja iekārta, strāvas kontaktdakša vai strāvas vads ir bojāts, sazinieties ar tuvāko tehniskās apkopes centru.

Šai iekārtai ir jābūt pareizi iezemētai.

Neiezemējiet iekārtu pie gāzes pievades caurules, plastmasas ūdens caurules vai tālruņa līnijas.

- Tas var izraisīt elektrošoku, ugunsgrēku, sprādzienu vai izstrādājuma darbības traucējumus.
- Nekad nespraidiet strāvas vadu sienas kontaktligzdā, kas nav pareizi iezemēta, un pārlicinieties, ka tā atbilst vietējiem un starptautiskajiem noteikumiem.

Neuzstādiet šo iekārtu tuvu apsildes ierīcēm vai viegli uzliesmojošiem materiāliem.

Neuzstādiet šo iekārtu mitrās, taukainās vai putekļainās vietās, kā arī vietās, kas pakļautas tiešai saules staru vai ūdens (lietus) iedarbībai.

Neuzstādiet šo iekārtu vietā, kurā tā var tikt pakļauta zemām temperatūrām.

- Sals var izraisīt cauruļu plīsumus.

# Drošības informācija

---

Neuzstādiēt šo iekārtu vietā, kurā tā var tikt pakļauta gāzes noplūdei.

- Tas var izraisīt elektrošoku vai ugunsgrēku.

Neizmantojiet elektrības transformatoru.

- Tas var izraisīt elektrošoku vai ugunsgrēku.

Neizmantojiet bojātu strāvas kontaktdakšu, strāvas vadu vai vaļīgu sienas kontaktlīdzi.

- Tas var izraisīt elektrošoku vai ugunsgrēku.

Pārmērīgi nevelciet vai nelokiet strāvas vadu.

Nesavijiet vai nesieniet strāvas vadu mezglā.

Nekariniet strāvas vadu uz metāla priekšmetiem un nenovietojiet uz tā smagus priekšmetus – tā vietā ievietojiet strāvas vadu starp priekšmetiem vai iebīdiēt to aiz iekārtas tam paredzētājā vietā.

- Tas var izraisīt elektrošoku vai ugunsgrēku.

Nevelciet aiz strāvas vada strāvas kontaktdakšas atvienošanas laikā.

- Atvienojiet to, turot aiz strāvas kontaktdakšas.
- Šo prasību neievērošana var izraisīt elektrošoku vai ugunsgrēku.

Šī iekārta ir jānovieto strāvas kontaktlīdzdas, ūdens padeves krānu un novadcauruļu tuvumā.

Ja iekārtai remontu veicis nepilnvarots pakalpojumu sniedzējs, pats lietotājs vai persona, kas nav profesionālis, uzņēmums Samsung neuzņemas atbildību par izstrādājuma bojājumiem, traumām vai jebkādam citām ar izstrādājuma drošību saistītām problēmām, ko izraisījis mēģinājums remontēt izstrādājumu, ja nav rūpīgi ievēroti šie remonta un tehniskās apkopes norādījumi. Uz jebkuriem izstrādājuma bojājumiem, ko izraisījis tas, ka izstrādājumu mēģinājusi remontēt persona, kas nav uzņēmuma Samsung sertificēts pakalpojumu sniedzējs, neattiecas garantija.

## Ar uzstādīšanu saistīti piesardzības pasākumi

---

### UZMANĪBU!

Šī iekārta ir jāuzstāda ērti aizsniiedzamas strāvas kontaktlīdzdas tuvumā.

- Šīs prasības neievērošana var izraisīt elektrošoku vai ugunsgrēku, kas radies strāvas noplūdes dēļ.

Uzstādiēt iekārtu uz cietas, līdzenas grīdas, kas var izturēt tās svaru.

- Šīs prasības neievērošana var izraisīt pārmērīgu vibrāciju, kustību, troksni vai izstrādājuma darbības traucējumus.



## Īpaši svarīgi ar izmantošanu saistīti brīdinājumi

### BRĪDINĀJUMS

Ja iekārta ir applūdusi, nekavējoties noslēdziet ūdens padevi un atvienojiet strāvas avotu, kā arī sazinieties ar tuvāko tehniskās apkopes centru.

- Nepieskarieties strāvas kontaktdakšai ar mitrām rokām.
- Šo prasību neievērošana var izraisīt elektrošoku.

Ja iekārta rada divainu troksni vai no tās nāk deguma smaka vai dūmi, nekavējoties atvienojiet strāvas kontaktdakšu un sazinieties ar tuvāko tehniskās apkopes centru.

- Šo prasību neievērošana var izraisīt elektrošoku vai ugunsgrēku.

Ja notikusi gāzes noplūde (piemēram, propāna gāzes, dabasgāzes u.c.), nekavējoties izvēdiniet telpu un nepieskarieties strāvas kontaktdakšai. Nepieskarieties iekārtai vai strāvas vadam.

- Neizmantojiet ventilatoru.
- Dzirkstele var izraisīt sprādzienu vai ugunsgrēku.

Pirms iekārtas utilizācijas noņemiet veļas mazgājamās mašīnas durtiņu sviru.

- Iekārtas iekšpusē nejauši iesprostots bērns var nosmakt.

Pārliecinieties, ka pirms iekārtas lietošanas esat noņēmis visus iepakojuma materiālus (poraino materiālu, putu stirola putas), kas piestiprināti veļas mazgājamās mašīnas apakšā.

Nemazgājiet ar benzīnu, petroleju, benzolu, krāsu šķīdinātāju, spirtu vai citām viegli uzliesmojošām un sprāgstošām vielām notraipītas drēbes.

- Tas var izraisīt elektrošoku, ugunsgrēku vai sprādzienu.

Nemēģiniet atvērt veļas mazgājamās mašīnas durtiņas ar spēku tās darbības laikā (mazgāšanas augstā temperatūrā/žāvēšanas/centrifūgas režīma laikā).

- No veļas mazgājamās mašīnas plūstošais ūdens var izraisīt apdegumus vai padarīt grīdu slidenu. Tas var izraisīt traumas.
- Durtiņu atvēršana ar spēku var izraisīt izstrādājuma bojājumus vai traumas.

Nepieskarieties strāvas kontaktdakšai ar mitrām rokām.

- Tas var izraisīt elektrošoku.

Neizslēdziet iekārtu, atvienojot strāvas vadu iekārtas darbības laikā.

- Atkārtota strāvas vada pievienošana sienas kontaktligzdai var radīt dzirkstelī un izraisīt elektrošoku vai ugunsgrēku.

Neļaujiet bērniem rāpties iekārtas iekšpusē vai uz tās.

- Tas var izraisīt elektrošoku, apdegumus vai traumas.

Nelieciet roku vai kādu metāla priekšmetu zem veļas mazgājamās mašīnas tās darbības laikā.

- Tas var izraisīt traumas.

# Drošības informācija

Neatvienojiet iekārtu no strāvas avota, velkot aiz strāvas vada. Vienmēr cieši satveriet strāvas kontaktdakšu un izvelciet to no kontaktligzdas.

- Strāvas vada bojājumi var izraisīt issavienojumu, ugunsgrēku un/vai elektrošoku.

Nemēģiniet pats remontēt, izjaukt vai pārveidot iekārtu.

- Neizmantojiet drošinātāju (piemēram, vara, tērauda stiepli u.c.), kas nav standarta drošinātājs.
- Ja nepieciešams veikt iekārtas remontu vai atkārtotu uzstādīšanu, sazinieties ar tuvāko tehniskās apkopes centru.
- Šīs prasības neievērošana var izraisīt elektrošoku, ugunsgrēku, izstrādājuma darbības traucējumus vai traumas.

Ja ūdens padeves caurule ir atvienojusies no ūdens krāna un iekārta ir applūdusi, atvienojiet strāvas vadu.

- Šo prasību neievērošana var izraisīt elektrošoku vai ugunsgrēku.

Atvienojiet strāvas vadu, kad iekārtu nav paredzēts ilgstoši izmantot, kā arī pērkona negaisa laikā.

- Šo prasību neievērošana var izraisīt elektrošoku vai ugunsgrēku.

Ja iekārtā ir iekļuvuši kādi svešķermeņi, atvienojiet strāvas vadu un sazinieties ar tuvāko Samsung klientu apkalpošanas centru.

- Tas var izraisīt elektrošoku vai ugunsgrēku.

Neļaujiet bērniem (vai mājdzīvniekiem) spēlēties veļas mazgājamās mašīnas iekšpusē vai uz tās. No veļas mazgājamās mašīnas iekšpuses ir grūti atvērt durtiņas un, ja bērni tajā tiek ieslēgti, viņi var gūt nopietnas traumas.

## Ar izmantošanu saistīti piesardzības pasākumi

### UZMANĪBU!

Kad veļas mazgājamajā mašīnā ir iekļuvuši svešķermeņi, piemēram, mazgāšanas līdzeklis, netīrumi, ēdiena atliekas u. c., atvienojiet strāvas vadu un iztīriet veļas mazgājamo mašīnu ar mitru, mīkstu drāniņu.

- Šīs prasības neievērošana var izraisīt krāsas maiņu, deformāciju, bojājumus vai tvertnes rūsēšanu.

Durtiņu priekšējais stikls var saplīst, ja pret to tiek pielietots pārmērīgs spēks. Ņemiet to vērā veļas mazgājamās mašīnas izmantošanas laikā.

- Stiklam saplīstot, tas var izraisīt traumas.

Ja iekārta ilgstoši nav lietota, ir bijuši ūdens padeves traucējumi vai ir atkārtoti pievienota ūdens padeves šļūtene, atveriet ūdens krānu lēnām.

- Ūdens padeves caurulē vai ūdens caurulē esošā gaisa spiediens var izraisīt izstrādājuma bojājumus vai ūdens noplūdi.

Ja iekārtas darbības laikā rodas ūdens novadīšanas kļūda, pārbaudiet, vai ūdens novadsistēmā nav radusies kāda problēma.

- Ja veļas mazgājamā mašīna tiek izmantota arī pēc tam, kad tā ir applūdusi ūdens novadsistēmā radušās problēmas dēļ, tas var izraisīt elektrošoku vai ugunsgrēku.

Ievietojiet veļu veļas mazgājamajā mašīnā pilnībā, lai tā neieķertos durtiņās.

- Ja veļa ieķeras durtiņās, tas var radīt veļas vai veļas mazgājamās mašīnas bojājumus, kā arī izraisīt ūdens noplūdi.

Izslēdziet veļas mazgājamās mašīnas ūdens padevi, kad tā netiek izmantota.

- Pārliedzinieties, ka ūdens padeves caurules savienotāja skrūves ir pareizi nostiprinātas.

Pārbaudiet, vai gumijas blīvē vai pie stikla durtiņām nav uzkrājušies kādi svešķermeņi (piem., netīrumi, pavedieni, mati u.c.).

- Ja durtiņās ieķeras svešķermeņi vai durtiņas netiek pilnībā aizvērtas, var rasties ūdens noplūde.

Pirms iekārtas izmantošanas atgrieziet ūdens krānu un pārbaudiet, vai ūdens padeves caurules savienotājs ir pareizi nostiprināts un nekur nerodas ūdens noplūdes.

- Ja ūdens padeves caurules savienotāja skrūves ir vaļīgas, tas var izraisīt ūdens noplūdi.

Jūsu iegādāto izstrādājumu paredzēts izmantot tikai mājāsaimniecības vajadzībām.

Izstrādājuma izmantošana komerciālām vajadzībām tiek uzskatīta par nepareizu lietošanu. Šajā gadījumā uz izstrādājumu netiks attiecināta Samsung standarta garantija, un Samsung neuzņemsies nekādu atbildību par darbības traucējumiem vai bojājumiem, kas radušies neatbilstošas lietošanas rezultātā.

Nekāpiet uz iekārtas, kā arī nenovietojiet uz tās priekšmetus (piemēram, veļu, aizdedzinātas sveces, aizdedzinātas cigaretes, traukus, ķīmiskas vielas, metāla priekšmetus u.c.).

- Tas var izraisīt elektrošoku, ugunsgrēku, izstrādājuma darbības traucējumus vai traumas.

Neizsmidziniet uz iekārtas virsmas gaistošas vielas, piemēram, insekticīdus.

- Tās ir ne tikai kaitīgas cilvēkiem, bet var izraisīt elektrošoku, ugunsgrēku vai iekārtas darbības traucējumus.

Nenovietojiet veļas mazgājamās mašīnas tuvumā priekšmetus, kas rada elektromagnētisko lauku.

- Tas var izraisīt traumas, kas radušās iekārtas darbības traucējumu dēļ.

Mazgāšanas augstā temperatūrā vai žāvēšanas cikla laikā novadītais ūdens ir karsts. Nepieskarieties tam.

- Tas var izraisīt apdegumus vai traumas.

Ūdens novadišanas laiks ir atšķirīgs atkarībā no ūdens temperatūras. Ja ūdens temperatūra ir pārāk augsta, novadišanas process sākas pēc tā atdzišanas.

Nemazgājiet, negrieziet centrifūgā vai nežāvējiet ūdensnecaurlaidīgus materiālus, pārklājus vai apģērbu (\*), ja vien iekārtai nav īpašs mazgāšanas cikls, kas paredzēts šādu priekšmetu mazgāšanai.

# Drošības informācija

(\*): Vilnas gultas veļu, lietus mēteļus, makšķernieku vestes, slēpošanas bikses, guļammaisus, autiņbikšišu pārvalkus, sporta komplektus, velosipēdu, motociklu un mašīnu pārklājus u.c.

- Nemazgājiet biezus vai cietus pārklājus pat tad, ja uz to kopšanas etiķetes ir norādīts veļas mazgājamās mašīnas simbols. Tas var izraisīt traumas vai veļas mazgājamās mašīnas, sienu, grīdas vai apģērba bojājumus, kas radušies pārmērīgu vibrāciju dēļ.
- Nemazgājiet grīdceļiņus vai durvju paklājiņus, kam ir gumijota materiāla pamatne. Gumijotais materiāls var atdalīties un pielipt tvertnes iekšpusē, izraisot darbības traucējumus, piemēram, novadīšanas problēmas.

Nelietojiet veļas mazgājamo mašīnu, ja tajā nav ievietota mazgāšanas līdzekļa atvilktnē.

- Tas var izraisīt elektrošoku vai traumas, kas radušās ūdens noplūdes dēļ.

Nepieskarieties tvertnes iekšpusei žāvēšanas laikā vai uzreiz pēc tās, jo tā ir karsta.

- Tas var izraisīt apdegumus.

Durtiņu stikls mazgāšanas un žāvēšanas laikā uzkarst. Šī iemesla dēļ nepieskarieties durtiņu stiklam.

Neļaujiet arī bērniem rotaļāties veļas mazgājamās mašīnas tuvumā vai pieskarties durtiņu stiklam.

- Tas var izraisīt apdegumus.

Nelieciet roku mazgāšanas līdzekļa atvilktnē.

- Tas var izraisīt traumas, jo jūsu roka var iesprūst mazgāšanas līdzekļa pievades ierīcē.

Izmantojot mazgāšanas pulveri, izņemiet šķidrā mazgāšanas līdzekļa vadotni (tikai attiecīgajiem modeļiem).

- Pretējā gadījumā no mazgāšanas līdzekļa atvilktnes priekšpuses vai noplūst ūdens.

Neievietojiet veļas mazgājamajā mašīnā priekšmetus, kas nav veļa (piemēram, apavus, ēdiena atliekas, dzīvniekus).

- Tas var izraisīt veļas mazgājamās mašīnas bojājumus, traumas (vai mājdzīvnieku gadījumā nāvi), kas radušās pārmērīgu vibrāciju dēļ.

Nespiediet pogas, izmantojot asus priekšmetus, piemēram, adatas, nažus, nagus u.c.

- Tas var izraisīt elektrošoku vai traumas.

Nemazgājiet ar eļļām, krēmiem vai losjoniem, kurus parasti izmanto ādas kopšanas līdzekļu veikalos vai masāžas klīnikās, notraipītu veļu.

- Tas var izraisīt gumijas blīves deformāciju un radīt ūdens noplūdi.

Neatstājiet tvertnē ilgstoši metāla priekšmetus, piemēram, drošības adatas vai matadatas, vai balinātāju.

- Tas var izraisīt tvertnes rūšēšanu.
- Ja uz tvertnes virsmas ir redzama rūsā, apstrādājiet virsmu ar tīrīšanas līdzekli (neitrālu) un pēc tam noslaukiet ar sūkli. Nekad neizmantojiet metāla suku.

Nekad nelietojiet ķīmiskās tīrīšanas līdzekli tieši veļas mazgājamajā mašīnā un nemazgājiet, neskalojiet un negrieziet centrifūgā ar ķīmiskās tīrīšanas līdzekli apstrādātu veļu.

- Tas var izraisīt pašaizdegšanos vai uzliesmošanu, kas radušies eļļas oksidēšanās laikā radušās karstuma dēļ.

Neizmantojiet ūdeni no ūdens dzesēšanas/sildīšanas ierīcēm.

- Tas var izraisīt veļas mazgājamās mašīnas darbības traucējumus.

Neizmantojiet veļas mazgājamajā mašīna neitrālu mazgāšanas līdzekli, kas paredzēts mazgāšanai ar rokām.

- Ja tas sacietē un uzkrājas veļas mazgājamās mašīnas iekšienē, tas var izraisīt izstrādājuma darbības traucējumus, krāsas maiņu, tvertnes rūšēšanu un nepatīkamu smaku.

Ievietojiet mazgāšanas tīklā zeķes vai krūšturus un mazgājiet tos kopā ar pārējo veļu.

Nemazgājiet liela izmēra veļu, piemēram, gultas veļu, ievietojot to mazgāšanas tīklā.

- Šīs prasības neievērošana var izraisīt traumas, kas radušās pārmērīgu vibrāciju dēļ.

Neizmantojiet sacietējušu mazgāšanas līdzekli.

- Ja tas uzkrājas veļas mazgājamās mašīnas iekšienē, tas var izraisīt ūdens noplūdi.

Pārlicinieties, ka visu mazgājamo apģērbu kabatas ir iztukšotas.

- Cieti un asi priekšmeti, piemēram, monētas, drošības adatas, naglas, skrūves vai akmeņi var radīt nopietnus iekārtas bojājumus.

Nemazgājiet veļas mazgājamajā mašīnā apģērbus, kam ir lielas sprādzes, pogas vai citi smagi metāla elementi.

Sašķirojiet veļu pēc krāsām, vadoties pēc krāsas noturības, un izvēlieties ieteikto mazgāšanas ciklu, ūdens temperatūru un papildu funkcijas.

- Tas var izraisīt krāsas izmaiņas vai auduma bojājumus.

Uzmanieties, lai, aizverot durtiņas, tajās netiktu ievērti bērnu pirksti.

- Šīs prasības neievērošana var izraisīt traumas.

Lai novērstu smaku un pelējuma veidošanos, pēc mazgāšanas cikla atstājiet durtiņas atvērtas, lai ļautu tvertnei izžūt.

Lai novērstu kaļķakmens nogulšņu veidošanos, pēc mazgāšanas cikla atstājiet mazgāšanas līdzekļa nodalījumu atvērtu un nosusiniet tā iekšpusi.

## Īpaši svarīgi ar tīrīšanu saistīti brīdinājumi

### BRĪDINĀJUMS

Netīriet iekārtu, izsmidzinot ūdeni tieši uz tās virsmas.

Nelietojiet kodīgu mazgāšanas līdzekli.

Neizmantojiet benzolu, šķīdinātāju vai spirtu, lai tīrītu iekārtu.

- Tas var izraisīt krāsas maiņu, deformāciju, bojājumus, elektrošoku vai ugunsgrēku.

Pirms tīrīšanas vai apkopes darbu veikšanas atvienojiet iekārtu no sienas kontaktlīdždas.

- Šo prasību neievērošana var izraisīt elektrošoku vai ugunsgrēku.

# Drošības informācija

## Ar WEEE marķējumu saistīti norādījumi

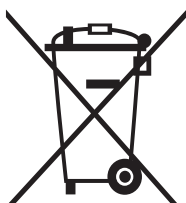

Izstrādājuma pareiza likvidēšana (Attiecas uz nolietotām elektriskām un elektroniskām ierīcēm)

(Piemērojams valstīs ar atsevišķām savākšanas sistēmām)

Šis uz izstrādājuma un tā piederumiem vai pievienotajā dokumentācijā izvietotais marķējums norāda, ka izstrādājumu un tā elektroniskos piederumus (piem., uzlādes ierīci, austiņas, USB kabeli) pēc ekspluatācijas laika beigām nedrīkst likvidēt kopā ar citiem sadzīves atkritumiem. Lai nepieļautu atkritumu nekontrolētas likvidēšanas radītu varbūtēju kaitējumu videi un cilvēku veselībai, lūdzam minētās ierīces nošķirt no citiem atkritumiem un disciplinēti nodot pienācīgai pārstrādei, tā sekmējot materiālo resursu atkārtotu izmantošanu.

Lai uzzinātu, kur un kā minētās ierīces iespējams nodot ekoloģiski drošai pārstrādei, mājāsaimniecībām jāsaazinās ar izstrādājuma pārdevēju vai savu pašvaldību.

Iestādēm un uzņēmumiem jāsaazinās ar izstrādājuma piegādātāju un jāiepazīstas ar pirkuma līguma nosacījumiem. Izstrādājumu un tā elektroniskos piederumus nedrīkst nodot likvidēšanai kopā ar citiem iestāžu un uzņēmumu atkritumiem.

Lai uzzinātu par Samsung mērķiem vides jomā un izstrādājumu regulējošajām prasībām, piem., REACH vai WEEE, vai to akumulatoriem, apmeklējiet mūsu ilgtspējības lapu, kas pieejama vietnē [www.samsung.com](http://www.samsung.com)

## Ecodesign

Detalizētas instrukcijas par veļas mazgājamās mašīnas uzstādīšanu un tīrīšanu, kā arī ecodesign informāciju (saskaņā ar (ES)2019/2023) meklējiet Samsung tīmekļa vietnē (<http://www.samsung.com>). Dodieties uz Support (Atbalsts) > Support home (Atbalsta sākuma lapa) un pēc tam ievadiet modeļa nosaukumu.

# Uzstādīšana

Rūpīgi ievērojiet šīs instrukcijas, lai nodrošinātu pareizu veļas mazgājamās mašīnas uzstādīšanu un novērstu nelaimes gadījumus veļas mazgāšanas laikā.

## Ierīces komplektācija

Pārlicinieties, ka izstrādājuma komplektācijā ir iekļautas visas detaļas. Ja radusies problēma ar veļas mazgājamo mašīnu vai tās detaļām, sazinieties ar vietējo Samsung klientu apkalpošanas centru vai izstrādājuma pārdevēju.

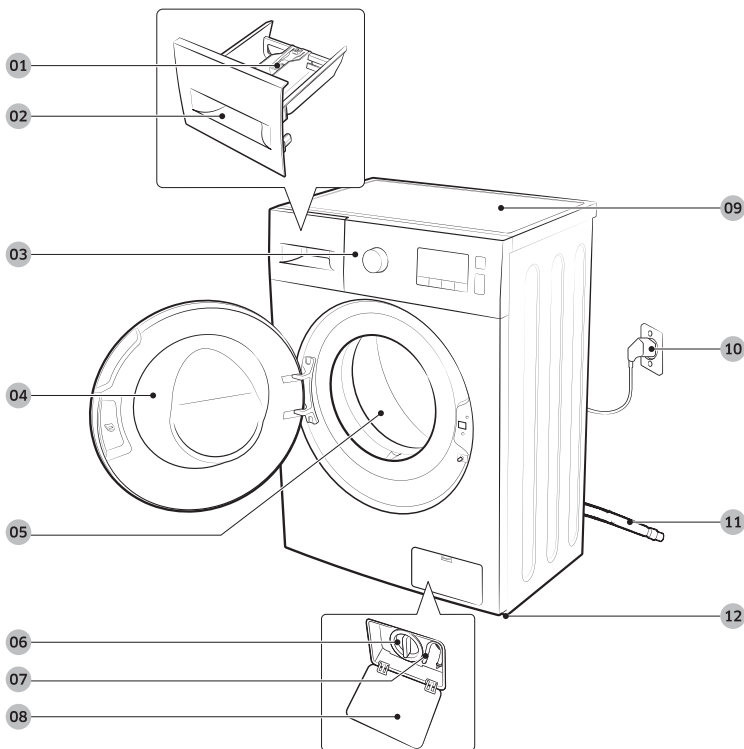

01 Atbrīvošanas svira

02 Mazgāšanas līdzekļa atvilktnē

03 Vadības panelis

04 Durtiņas

05 Tvertne

06 Netīrumu filtrs

07 Avārijas novadcaurulīte

08 Filtra vāciņš

09 Darba virsma

10 Strāvas kontaktdakša

11 Novadcaurule

12 Līmeņošanas balsti

# Uzstādīšana



Uzgriežņatslēga



Skrūvju vāciņi



Elastīgās caurules ieliktnis



Aukstā ūdens caurule

## PIEZĪME

- Uzgriežņatslēga ir nepieciešama, lai regulētu līmeņošanas balstu un noņemtu transportēšanas skrūves veļas mazgājamās mašīnas aizmugurē.
- 4 skrūves ir nodrošinātas, lai nosegtu transportēšanas skrūvju caurumus.
- Izmantojiet caurules ieliktni, lai uzņemtu cilpu novadcaurules galam.
- Pievienojiet aukstā un karstā ūdens caurules pie ieejām veļas mazgājamās mašīnas aizmugurē, lai piegādātu auksto un karsto ūdeni.
- Dažiem modeļiem var būt tikai viena ūdens padeves ieeja, kas ir paredzēta aukstajam ūdenim. Ja jūsu veļas mazgājama mašīna ir viena ūdens padeves ieeja, pārliecinieties, ka pievienojat aukstā ūdens cauruli pie aukstā ūdens krāna.



## Uzstādīšanas prasības

### Elektrības padeve un iezemējums

- Nepieciešams maiņstrāvas 220-240 V / 50 Hz drošinātājs vai jaudas slēdzis.
- Izmantojiet atsevišķu jaudas slēdzi, kas paredzēts tikai veļas mazgājamai mašīnai

Lai nodrošinātu pareizu iezemēšanu, veļas mazgājamās mašīnas komplektācijā ir iekļauts strāvas vads ar trīskontaktu zemēšanas kontaktdakšu, ko jāizmanto pareizi uzstādītā un iezemētā kontaktligzdā.

Ja nesat drošs par zemējumu, palūdziet kvalificētam elektriķim vai tehniskās apkopes darbiniekam to pārbaudīt.

Nepārveidojiet ierīces komplektācijā iekļauto kontaktdakšu. Ja to nevar ievietot kontaktligzdā, lūdziet kvalificētam elektriķim uzstādīt piemērotu kontaktlīgzdu.

### BRĪDINĀJUMS

- NEizmantojiet pagarinātāju.
- Izmantojiet tikai veļas mazgājamās mašīnas komplektācijā iekļauto strāvas vadu.
- NESavienojiet zemējuma vadu ar plastmasas santehnikas caurulēm, gāzes caurulēm vai karstā ūdens caurulēm.
- Nepareizi pievienoti aprīkojuma iezemējuma vadi var izraisīt elektrošoku.

### Ūdens padeve

Pareizais ūdens spiediens šīs veļas mazgājamās mašīnas izmantošanai ir robežās no 50 kPa līdz 1000 kPa. Par 50 kPa zemāks ūdens spiediens var izraisīt ūdens vārsta nepilnīgu noslēgšanos. Vai arī tvertnes uzpildīšana var aizņemt ilgāku laiku, liekot veļas mazgājamaļai mašīnai izslēgties. Ūdens krāniem jāatrodas ne vairāk kā 120 cm attālumā no veļas mazgājamās mašīnas aizmuģures tā, lai komplektācijā iekļautās ieplūdes caurules sniegtos līdz veļas mazgājamaļai mašīnai.

Lai mazinātu ūdens noplūžu risku:

- Pārlicinieties, ka ūdens krāniem var viegli piekļūt.
- Aizgrieziet krānus, kad veļas mazgājamā mašīna netiek izmantota.
- Regulāri pārbaudiet, vai ūdens ieplūdes cauruļu savienojumos nav radušās noplūdes.

### UZMANĪBU!

Pirms veļas mazgājamās mašīnas izmantošanas pirmo reizi pārbaudiet, vai ūdens vārstu un krānu savienojumos nav radušās noplūdes.

### Novadišana

Samsung iesaka izmantot 60-90 cm augstu spiediena cauruli. Novadcaurulei ir jābūt pievienotai pie spiediena caurules caur spaili, un spiediena caurulei ir pilnībā jāpārklāj novadcauruli.

### Grīdas segums

Lai nodrošinātu vislabāko darbību, veļas mazgājamā mašīnā jāuzstāda uz cietas grīdas. Lai samazinātu vibrāciju un/vai nesimetrisku slodzi, koka grīda, iespējams, būs jānostiprina. Paklāji un mīksta materiāla virsmas nav noturīgas pret vibrācijām un var izraisīt veļas mazgājamās mašīnas izkustēšanos centrifūgas izmantošanas laikā.

# Uzstādīšana

## UZMANĪBU!

NEuzstādiet veļas mazgājamo mašīnu uz platformas vai slikti nostiprinātas virsmas.

### Ūdens temperatūra

Neuzstādiet veļas mazgājamo mašīnu vietās, kur ūdens var sasalt, jo veļas mazgājamās mašīnas ūdens vārstos, sūkņos un/vai caurulēs vienmēr paliek nedaudz ūdens. Savienojumu detaļās palicis sasalis ūdens var izraisīt siksnu, sūkņa un citu veļas mazgājamās mašīnas sastāvdaļu bojājumus.

### Uzstādīšana nišā vai palīgtelpā

Minimālais attālums drošai izmantošanai:

Uz sāniem	25 mm	Uz aizmuguri	50 mm
Uz augšu	25 mm	Uz priekšu	550 mm

Ja gan veļas mazgājamā mašīna, gan veļas žāvētājs tiek uzstādīts vienā vietā, nišas vai palīgtelpas priekšpusē ir jābūt vismaz 550 mm lielai nenoslēgtai gaisa atverei.

Ja uzstādāt tikai veļas mazgājamo mašīnu, tai nav nepieciešama gaisa atvere.

---

## Uzstādīšana pa soļiem

---

### 1. SOLIS Uzstādīšanas vietas izvēle

---

Uzstādīšanas vietas prasības:

- Vietā ar cietu, līdzenu virsmu bez paklāja vai grīdas seguma, kas var traucēt ventilāciju.
- Vietā, kas neatrodas tiešos saules staros.
- Vietā ar atbilstošu ventilāciju un elektrotiklu.
- Vietā, kur apkārtējās vides temperatūra vienmēr ir augstāka par sasalšanas punktu (0 °C).
- Vietā, kas neatrodas siltuma avotu tuvumā.



#### PIEZĪME

- Lai novērstu pārāk lielu vibrāciju veļas mazgājamās mašīnas izmantošanas laikā, vispirms apsveriet stabilitāti.
- Uzstādiet savu veļas mazgājamo mašīnu uz stingras un līdzenas grīdas.
- Neuzstādiet savu veļas mazgājamo mašīnu uz mīkstām grīdām vai grīdas pārklājumiem.
- Ja uzstādāt savu veļas mazgājamo mašīnu uz koka grīdas, uz grīdas uzstādiet ūdensizturīgu koka paneli (min. 1,18 in / 30 mm biezu). Kā arī mēs iesakām uzstādīt jūsu veļas mazgājamo mašīnu koka grīdas stūrī.

# Uzstādīšana

## 2. SOLIS Transportēšanas skrūvju noņemšana

Izsaiņojiet izstrādājuma iepakojumu un noņemiet visas transportēšanas skrūves.

### **PIEZĪME**

Transportēšanas skrūvju skaits var būt atšķirīgs atkarībā no modeļa.

### **BRĪDINĀJUMS**

- Iepakojuma materiāli var būt bīstami bērniem. Uzglabājiet visus iepakojuma materiālus (plastmasas maisus, polistirolu utt.) bērniem neaizsniezamā vietā.
- Lai izvairītos no ievainojumiem, pēc transportēšanas skrūvju noņemšanas pārklājiet caurumus ar skrūvju vāciņiem. Nepārvietojiet veļas mazgājamo mašīnu, ja transportēšanas skrūves nav savā vietā. Pirms veļas mazgājamās mašīnas pārvietošanas uz citu atrašanās vietu uzstādiet transportēšanas skrūves. Glabājiet transportēšanas skrūves drošā vietā vēlākai izmantošanai.

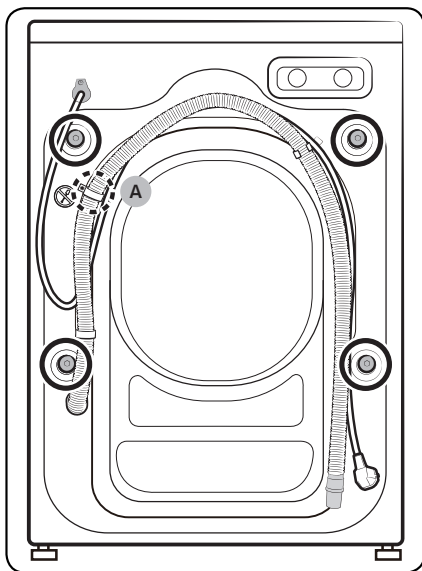

1. Transportēšanas skrūves atrodas veļas mašīnas aizmugurē (attēlā apzīmētas ar apli).

### **UZMANĪBU!**

Neskrūvējiet vāļā skrūvi (A), ar kuru nostiprināta novadcaurules spaile.

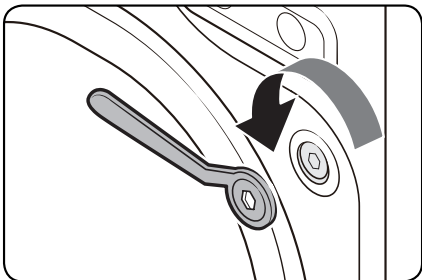

2. Izmantojot komplektācijā iekļauto uzgriežņatslēgu, atlaidiet visas transportēšanas skrūves, griežot tās pretēji pulksteņrādītāju kustības virzienam.

**PIEZĪME**

Noteikti uzglabājiet transportēšanas skrūves turpmākai izmantošanai.

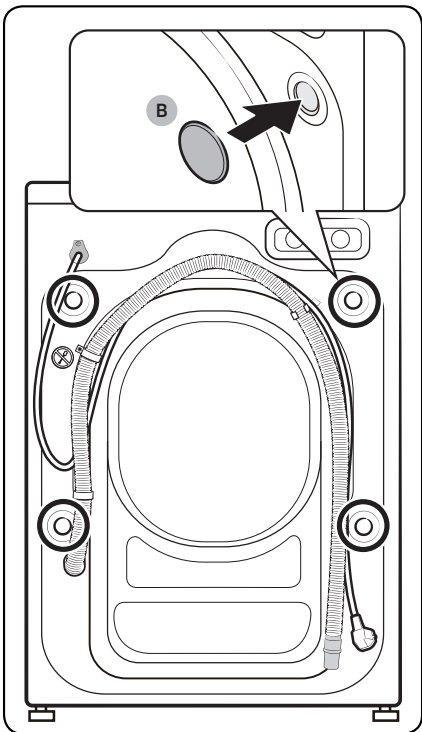

3. Ievietojiet skrūvju atverēs (attēlā apzīmētas ar apli) skrūvju vāciņus (B).

# Uzstādīšana

## 3. SOLIS Līmeņošanas balstu noregulēšana

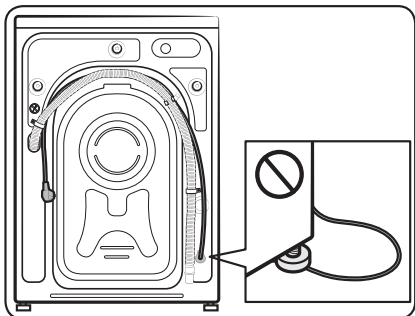
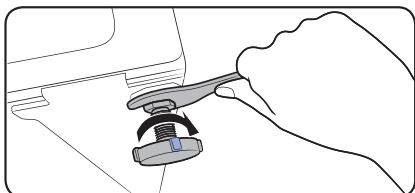
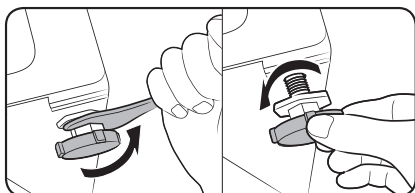

1. Uzmanīgi novietojiet veļas mazgājamo mašīnu vajadzīgajā pozīcijā. Pārmērīga spēka pielietošana var sabojāt līmeņošanas balstus.
2. Nolīmeņojiet veļas mazgājamo mašīnu, manuāli pielāgojot līmeņošanas balstus.
3. Kad nolīmeņošana ir pabeigta, pievelciet uzgriežņus, izmantojot uzgriežņatslēgu.

### ⚠ UZMANĪBU!

Uzstādot produktu, pārliecinieties, ka līmeņošanas balsti nespiež barošanas vadu.

### ⚠ UZMANĪBU!

Pārliecinieties, ka visi līmeņošanas balsti balstās uz grīdas virsmas, lai izvairītos no veļas mazgājamās mašīnas kustības vai trokšņa vibrāciju dēļ. Pēc tam pārbaudiet, vai veļas mazgājamā mašīna nelīgojas. Ja veļas mazgājamā mašīna nelīgojas, pievelciet uzgriežņus.

#### 4. SOLIS Ūdens caurules pievienošana

Komplektācijā iekļautā ūdens caurule var būt atšķirīga atkarībā no modeļa. Lūdzu, sekojiet norādījumiem, kas attiecināmi uz komplektācijā iekļauto ūdens cauruli.

Pievienošana pie vītnes tipa ūdens krāna

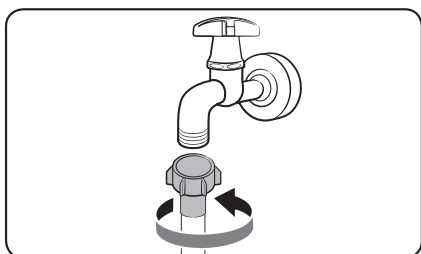

1. Pievienojiet ūdens cauruli pie ūdens krāna un pēc tam pagrieziet to pa labi, lai pievilktu.

#### ⚠ UZMANĪBU!

Pirms ūdens caurules pievienošanas, pārliecinieties, ka caurules savienotājā ir gumijas starplika. Neizmantojiet cauruli, ja starplika ir bojāta vai tās nav.

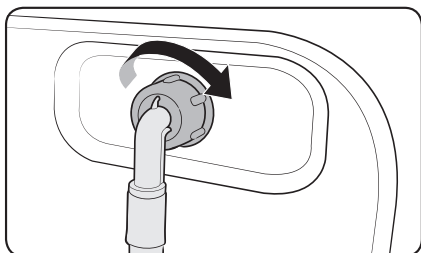

2. Pievienojiet ūdens caurules otru galu pie ietilpdes vārsta veļas mazgājamās mašīnas aizmugurē un pēc tam pagrieziet to pa labi, lai pievilktu.

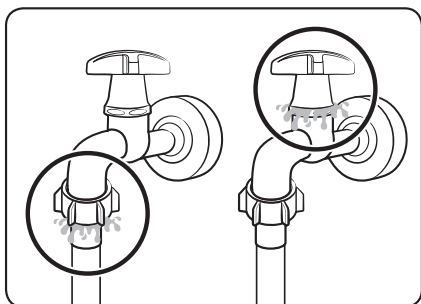

3. Vienkārši atgrieziet ūdens krānu un pārbaudiet, vai ap savienojuma vietām nav radušās noplūdes. Ja radušās ūdens noplūdes, atkārtojiet 1. un 2. soli.

#### ⚠ BRĪDINĀJUMS

Ja radusies ūdens noplūde, pārtrauciet veļas mazgājamās mašīnas lietošanu un atvienojiet to no elektrības padeves. Pēc tam sazinieties ar vietējo Samsung klientu apkalpošanas centru, ja radusies noplūde no ūdens caurules, vai arī sazinieties ar santehniķi, ja radusies noplūde no ūdens krāna. Pretējā gadījumā tas var izraisīt elektrošoku.

# Uzstādīšana

## ⚠ UZMANĪBU!

Nenostiepiet ūdens cauruli ar spēku. Ja caurule ir pārāk īsa, nomainiet to pret garāku augstspiediena cauruli.

Pievienošana pie ūdens krāna bez vītnes

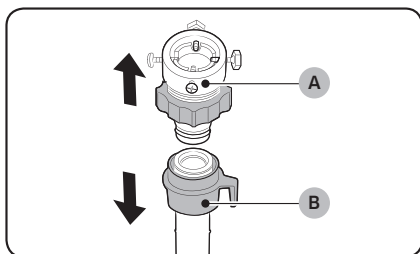

1. Atvienojiet adapteri (A) no ūdens caurules (B).

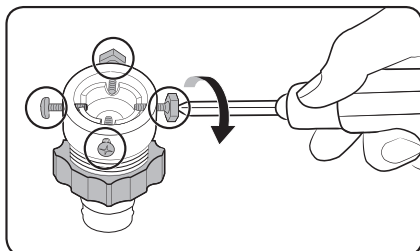

2. Izmantojiet krustveida skrūvgriezi, lai atskrūvētu visas četras adaptera skrūves.

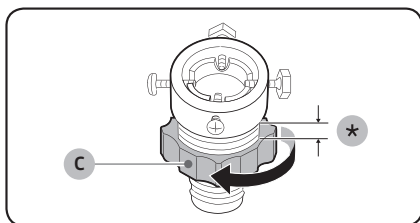

3. Turiet adapteri un pagrieziet detaļu (C) bultiņas norādītājā virzienā, lai to atskrūvētu par 5 mm (\*).

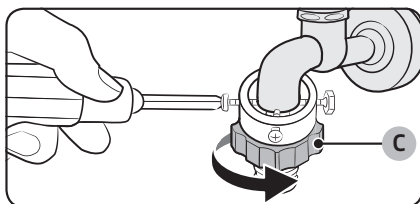

4. Uzstādiat adapteri uz ūdens krāna un tad pievelciet skrūves, vienlaicīgi paceļot adapteri uz augšu.
5. Pagrieziet detaļu (C) bultiņas norādītājā virzienā, lai to nostiprinātu.



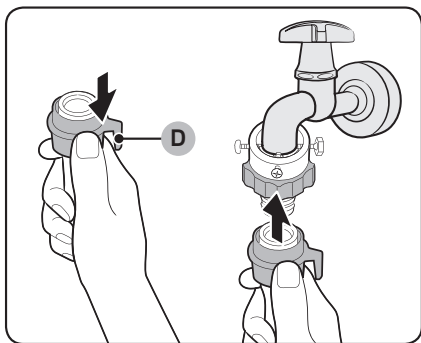

6. Pavelkot uz leju ūdens caurules detaļu (D), pievienojiet ūdens cauruli pie adaptera. Pēc tam atbrīvojiet detaļu (D). Caurule ieguļas adapterī ar klikšķim līdzīgu skaņu.

7. Lai pabeigtu ūdens caurules pievienošanu, skatiet 2. un 3. soli sadaļā "Pievienošana pie vitnes tipa ūdens krāna".

#### PIEZĪME

- Pēc ūdens caurules pievienošanas pie adaptera pārbaudiet, vai tā ir pareizi pievienota, pavelkot ūdens cauruli uz leju.
- Izmantojiet standarta tipa ūdens krānus. Ja krāns ir kvadrātveida vai pārāk liels, pirms krāna ievietošanas adapteri noņemiet starpgredzenu.

# Uzstādīšana

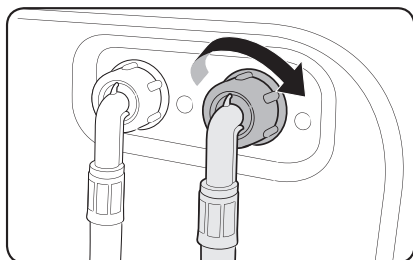

Modeļiem ar papildus karstā ūdens ieplūdi:

1. Pievienojiet karstā ūdens caurules sarkano galu pie karstā ūdens ieplūdes ierīces aizmugurē.
2. Pievienojiet otru karstā ūdens caurules galu pie karstā ūdens krāna.

Ūdens caurule (tikai atbilstošiem modeļiem)

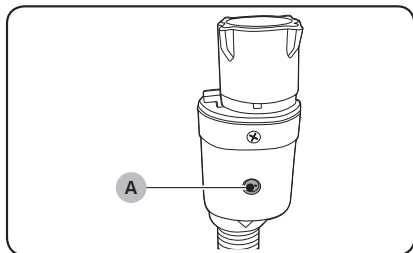

Ūdens caurule brīdina lietotājus, kad pastāv ūdens noplūžu risks. Tā uzrauga ūdens plūsmu, un noplūdes gadījumā caurules centrālajā daļā esošais indikators (A) iekrāsojas sarkanā krāsā.

## PIEZĪME

Aqua Stop caurules galu jāpievieno pie ūdens krāna, nevis veļas mazgājamās mašīnas.

## 5. SOLIS Novadcaurules novietošana

Novadcauruli var novietot trīs veidos:

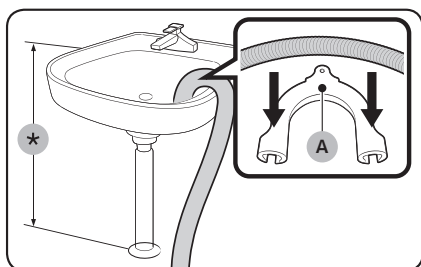

### Pāri izlietnes malai

Novadcaurule jānovieto 60 cm līdz 90 cm (\*) augstumā no grīdas. Lai saglabātu novadcaurules uzgaļa izliekumu, izmantojiet komplektācijā iekļauto plastmasas elastīgās caurules ieliktni (A). Lai nodrošinātu normālu ūdens novadišanu, nostipriniet ieliktni pie sienas, izmantojot āķi.

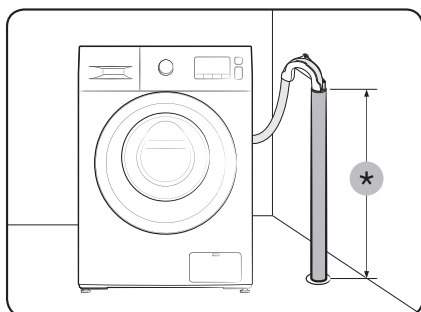

### Pie novadcaurules

Novadcaurulei jāatrodas 60 cm līdz 90 cm augstumā (\*). Ieteicams izmantot 65 cm augstu vertikālu cauruli.

- Lai nodrošinātu pareizu elastīgās novadcaurules pozīciju, izmantojiet komplektā iekļauto plastmasas elastīgās caurules ieliktni (skatiet attēlā).
- Lai novērstu noplūdes ūdens novadišanas laikā, raugieties, lai elastīgā novadcaurule būtu iebīdīta aptuveni 15 cm dziļumā.
- Lai nepieļautu elastīgās novadcaurules izkustēšanos, nostipriniet to pie sienas.

Spiediena novadcaurules prasības:

- Minimālais diametrs – 5 cm.
- Minimālā novadišanas kapacitāte – 60 litri/minūtē.

# Uzstādīšana

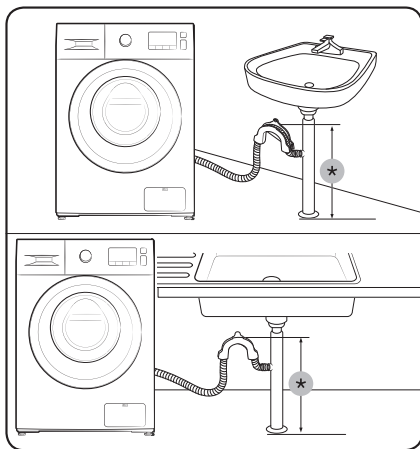

## Izlietnes novadcaurules atzarojumā:

Novadcaurules atzarojumam jāatrodas augstāk par izlietnes sifonu, lai caurules gals būtu vismaz 60 cm attālumā no grīdas.

(\*): 60 cm

## UZMANĪBU!

Noņemiet vāciņu no izlietnes novadcaurules atzarojuma pirms pievienojat pie tā novadcauruli.

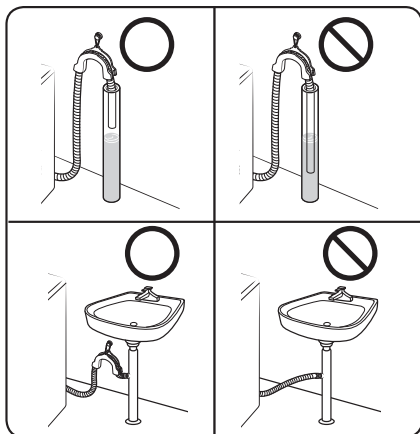

## UZMANĪBU!

Nepievienojiet novadcauruli vietās, kur ir stāvošs ūdens vai kuras var applūst. Ūdens var ieklūst atpakaļ veļas mazgājamā mašīnā.

## 6. SOLIS Ieslēgšana

Iespraudiet strāvas vadu sienas kontaktligzdā, kas aprīkota ar apstiprinātu maiņstrāvas 220-240 V / 50 Hz elektrisko ligzdu, ko aizsargā drošinātājs vai jaudas slēdzis. Pēc tam nospiediet pogu **Ieslēgšana** , lai ieslēgtu veļas mazgājamo mašīnu.

# Pirms sākat



---

## Sākotnējā iestatīšana

---

Pirms izmantošanas pārliecinieties, vai jūsu veļas mazgājamā mašina ir pareizi uzstādīta.

Pirms pirmreizējas drēbju mazgāšanas jums ir jāveic mazgāšanas cikls bez drēbēm.

1. Savienojiet ūdens caurules ar ūdens krānu un veļas mazgājamo mašīnu.
2. Pievienojiet strāvas vadu elektrības kontaktligzdai.
3. Pievienojiet apmēram 10 g mazgāšanas līdzekļa mazgāšanas līdzekļa atvilktnē.
4. Nospiediet pogu **ieslēgšana** , lai ieslēgtu veļas mazgājamo mašīnu.
5. Pagrieziet ciklu **atlasītāju**, lai atlasītu COTTON (KOKVILNAS IZSTRĀDĀJUMI) .
6. Nospiediet pogu **ledarbināšana/pauze** .

## Veļas mazgāšanas vadlīnijas

---

### 1. SOLIS Sašķirošana

---

Sašķirojiet veļu, ņemot vērā šādus kritērijus:

- Kopšanas etiķete: sašķirojiet atsevišķi kokvilnas, dažādu šķiedru, sintētikas, zīda, vilnas un viskozes veļu.
- Krāsa: sašķirojiet atsevišķi baltu veļu no krāsainas veļas.
- Lielums: ievietojot tvertnē dažāda lieluma apģērba gabalus, uzlabosies mazgāšanas veikspēja.
- Jutīgums: mazgājiet atsevišķi smalka auduma apģērbus, piemēram, jaunus tīras vilnas apģērbus, aizkarus un zīda izstrādājumus. Pārbaudiet mazgājamā apģērba etiķetes.

#### PIEZĪME

Pārliecinieties, ka pirms mazgāšanas uzsākšanas esat pārbaudījis apģērba kopšanas etiķetes un sašķirojies apģērbus atbilstoši tajās sniegtajiem norādījumiem.

# Pirms sākat

---

## 2. SOLIS Kabatu iztukšošana

---

Iztukšojiet apgērba kabatas

- Tādi metāliski priekšmeti, kā monētas, adatas un apgērba sprādzes, var sabojāt gan citus apgērba gabalus, gan tvertni.

Izvērsiet apgērbus ar pogām un izšuvumiem uz iekšpusi

- Ja mazgāšanas laikā bikšu vai džemperu rāvējslēdži ir atvērti, iespējams sabojāt tvertni. Rāvējslēdži ir jāaizver un jānofiksē ar aukliņu.
- Apgērbs ar garām auklām var savīties kopā ar citām drēbēm. Pārlicinieties, ka esat sasējis auklas pirms mazgāšanas.

## 3. SOLIS Mazgāšanas tīkla izmantošana

---

- Krūšturus (mazgājamus ar ūdeni) ir jāievieto mazgāšanas tīklā. Krūšturu metāla daļas var izdurties cauri vai saplēst citus apgērba gabalus.
- Mazi un viegli apgērba gabali, piemēram, zeķes, cimdi, zeķbikses un kabatlakatiņi, var aptīties ap durtiņām. Ievietojiet tos smalkā mazgāšanas tīklā.
- Nemazgājiet mazgāšanas tīklu, ja tajā nav ievietota veļa. Tādā veidā ir iespējams izraisīt pārmērīgu vibrāciju, kas var izkustināt veļas mazgājamo mašīnu un izraisīt traumas.

## 4. SOLIS Priekšmazgāšana (ja nepieciešams)

---

Ja veļa ir ļoti netīra, atlasiet izvēlētajai programmai opciju Priekšmazgāšana. Izvēloties priekšmazgāšanas opciju, pārlicinieties, ka ievietojat pulverveida mazgāšanas līdzekli galvenajā mazgāšanas nodalījumā.

## 5. SOLIS Veļas daudzuma noteikšana

---

Nepārslogojiet veļas mazgājamo mašīnu. Pārslogošana var traucēt veļas mazgājamajai mašīnai izmazgāt veļu. Lai noteiktu konkrētām veļas veidam atbilstošo ievietošanas daudzumu, skatiet 39 lpp.

### PIEZĪME

Mazgājot gultas veļu vai gultas pārvalkus, mazgāšanas laiks var būt ilgāks un centrifūgas efektivitāte – zemāka. Gultas veļai vai gultas pārvalkiem ieteicamais maksimālais centrifūgas cikla ātrums ir 800 apgr./min. un ieteicamais svars 2,0 kg vai mazāk.

### UZMANĪBU!

- Nevienmērīgi sadalīta veļa var pazemināt centrifūgas darbības efektivitāti.
- Pārlicinieties, ka veļa ir pilnībā ievietota tvertnē un nav ieķērusies durtiņās.
- Neveriet durtiņas ciet ar spēku. Aizveriet durtiņas uzmanīgi. Pretējā gadījumā durtiņas var neaizvērties līdz galam.



## 6. SOLIS Pareiza veida mazgāšanas līdzekļa izmantošana

Izmantojamā mazgāšanas līdzekļa veids ir atkarīgs no auduma veida (kokvilna, sintētika, smalki audumi, vilna), krāsas, mazgāšanas temperatūras un netīrības pakāpes. Vienmēr izmantojiet nedaudz putojošu mazgāšanas līdzekli, kas ir paredzēts automātiskām veļas mazgājamām mašīnām.

### PIEZĪME

- Rīkojieties saskaņā ar mazgāšanas līdzekļa ražotāja ieteikumiem un ņemiet vērā veļas svaru, netīrības pakāpi un ūdens cietības pakāpi jūsu reģionā. Ja neesat pārliecināts par ūdens cietības pakāpi, sazinieties ar vietējo ūdensapgādes iestādi.
- Neizmantojiet mazgāšanas līdzekli, kuram ir tendence sacietēt vai sabiezēt. Šāds mazgāšanas līdzeklis var palikt veļas mazgājamajā mašīnā pēc skalošanas cikla beigām un nosprostot noplūdes atveri.

### UZMANĪBU!

Ja mazgājat vilnas apģērbu, izmantojot ciklu WOOL (VILNAS IZSTRĀDĀJUMI) , lietojiet tikai neitrālu šķidro mazgāšanas līdzekli. Izmantojot pulverveida mazgāšanas līdzekli ar ciklu WOOL (VILNAS IZSTRĀDĀJUMI) , tas var pielipt pie veļas un izraisīt krāsas maiņu.

# Pirms sākat

## Veļas mazgāšanas līdzekļa kapsulas

Labākiem mazgāšanas rezultātiem, izmantojot veļas mazgāšanas līdzekļa kapsulas, lūdzu, sekojiet šiem norādījumiem.

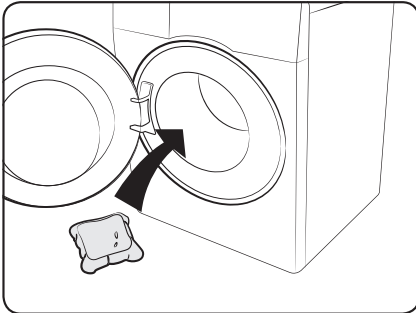

1. Ievietojiet kapsulu tukšas tvertnes apakšdaļā, tuvāk aizmugurējai sienai.

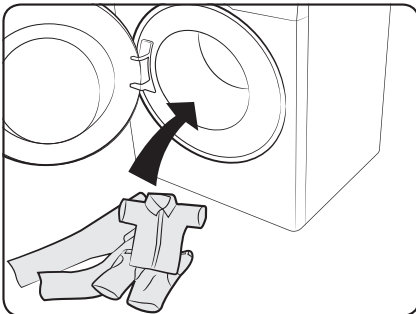

2. Ievietojiet veļu tvertnē uz veļas mazgāšanas līdzekļa kapsulas.

### UZMANĪBU!

Ciklos, kuros tiek izmantots auksts ūdens vai kas ilgst mazāk par vienu stundu, kapsula var neizšķīst pilnīgi.



## Mazgāšanas līdzekļa ieteikumi

Ieteikumi attiecas uz temperatūras diapazoniem, kas norādīti ciklu grafikā.

●	Ieteikts	▲	Tikai šķidrās mazgāšanas līdzeklis
-	Nav ieteikts	△	Tikai pulverveida mazgāšanas līdzeklis

Cikls	Mazgāšanas līdzeklis			Temperatūra (°C)
	Universāls	Smalki audumi un vilnas izstrādājumi	Speciālists	
ECO 40-60 ☁	●	-	-	40
COTTON (KOKVILNAS IZSTRĀDĀJUMI) ☁	●	-	-	Auksta ~ 90
SYNTHETICS (SINTĒTIKAS IZSTRĀDĀJUMI) △	●	-	-	Auksta ~ 60
15' QUICK WASH (15 MIN. ĀTRĀ MAZGĀŠANA) ⏱	●	-	-	Auksta ~ 30
MIXED LOAD (JAUKTA VEIDA) 🧺	●	-	-	Auksta ~ 40
OUTDOOR (ĀRA APĢĒRBS) 🏠	●	-	-	Auksta ~ 40
WOOL/DELICATES (VILNA/SMALKI AUDUMI) 🧶🧺	-	▲	▲	Auksta ~ 40
COLOURS (KRĀSAINS APĢĒRBS) 👕	●	-	-	Auksta ~ 40
HYGIENE STEAM (HIGĒNISKĀ APSTRĀDE AR TVAIKU) 🧺	●	-	-	40 ~ 90

Vērtības, kas norādītas citām programmām, nevis ECO 40-60 ☁ programmai, ir tikai norādes.

Pirms sākat

# Pirms sākat

## Mazgāšanas līdzekļa atvilktnes vadlīnijas

Veļas mazgājamajai mašīnai ir trīs nodalījumu dozētājs: kreisās puses nodalījums galvenajam mazgāšanas līdzeklim, centrālais nodalījums veļas mīkstinātājiem un labās puses nodalījums priekšmazgāšanas līdzeklim.

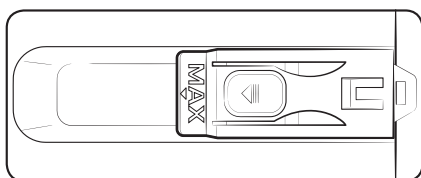
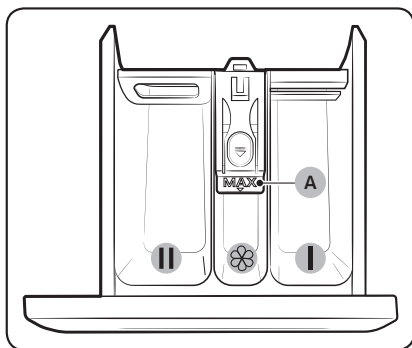

- 01** Priekšmazgāšanas līdzekļa nodalījums: izmantojiet, lai iepildītu priekšmazgāšanas līdzekli vai cieti.
- 02** Galvenā mazgāšanas līdzekļa nodalījums: izmantojiet, lai iepildītu galveno mazgāšanas līdzekli, ūdens mīkstinātāju, mērcēšanas līdzekli, balinātāju un/vai traipu tīrīšanas līdzekļus.
- 03** Veļas mīkstinātāja nodalījums: izmantojiet, lai iepildītu papildvielas, piemēram, veļas mīkstinātāju. Neuzpildiet augstāk par maksimālā līmeņa atzīmi (A).

### PIEZĪME

Faktiskais veļas mīkstinātāja ieliktna izskats var būt atšķirīgs atkarībā no modeļa.

### UZMANĪBU!

- Nemēģiniet atvērt mazgāšanas līdzekļa atvilktni veļas mazgājamās mašīnas darbības laikā.
- Neizmantojiet šāda veida veļas mazgāšanas līdzekļus:
  - Tablešu vai kapsulu veida mazgāšanas līdzekli.
  - Bumbas vai tīkliņa veida mazgāšanas līdzekli.
- Lai novērstu nodalījumu nosprostošanos, koncentrēti vai biezi mazgāšanas līdzekļi (veļas mīkstinātājs vai veļas mazgāšanas līdzeklis) ir jāatšķaida ar ūdeni pirms to iepildīšanas nodalījumā.
- Kad atlasīta opcija Atliktā izslēgšana, neievietojiet mazgāšanas līdzekli tieši tvertnē. Pretējā gadījumā tas var izraisīt veļas krāsas maiņu. Izmantojiet mazgāšanas līdzekļa atvilktni, kad atlasīta opcija Atliktā izslēgšana.

Lai iepildītu mazgāšanas līdzekļus mazgāšanas līdzekļa atvilktnē

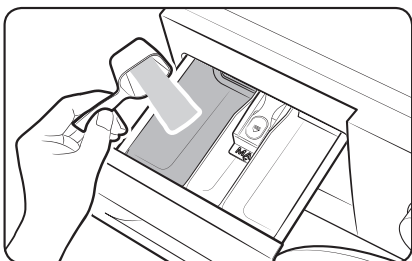

1. Atveriet mazgāšanas līdzekļa atvilktni.
2. Iepildiet veļas mazgāšanas līdzekli  galvenā mazgāšanas līdzekļa nodalījumā atbilstoši ražotāja norādījumiem vai ieteikumiem.

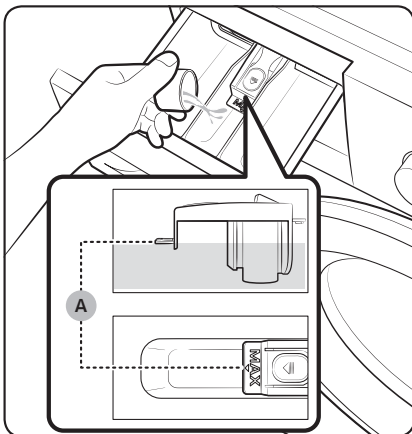

3. Iepildiet veļas mīkstinātāju  veļas mīkstinātāja nodalījumā. Neuzpildiet augstāk par maksimālā līmeņa atzīmi (A).  
Veļas mīkstinātājs tiek pievienots veļai pēdējā skalošanas cikla laikā.

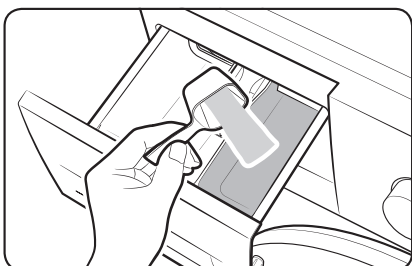

4. Ja vēlaties veikt priekšmazgāšanu, iepildiet priekšmazgāšanas līdzekli  priekšmazgāšanas līdzekļa nodalījumā atbilstoši ražotāja norādījumiem vai ieteikumiem.
5. Aizveriet mazgāšanas līdzekļa atvilktni.

Pirms sākat

# Pirms sākat

---

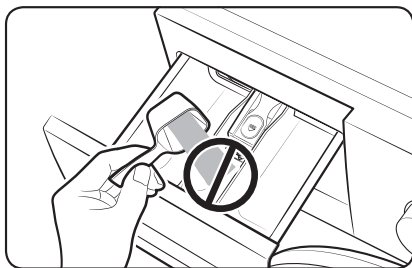

## UZMANĪBU!

- Neiepildiet pulverveida mazgāšanas līdzekli šķidrā mazgāšanas līdzekļa ieliktņi.
- Koncentrēts veļas mīkstinātājs pirms lietošanas ir jāatšķaida ar ūdeni.
- Neiepildiet galveno mazgāšanas līdzekli  veļas mīkstinātāja nodalījumā.
- Nepievienojiet pārāk daudz veļas mazgāšanas līdzekļa. Tas var negatīvi ietekmēt mazgāšanas rezultātus.
- Nelietojiet tvertnes tīrīšanai nekādus tīrīšanas līdzekļus. Ķīmiski nosēdumi uz tvertnes pasliktina mazgāšanas veiktspēju.

# Darbības

## Vadības panelis

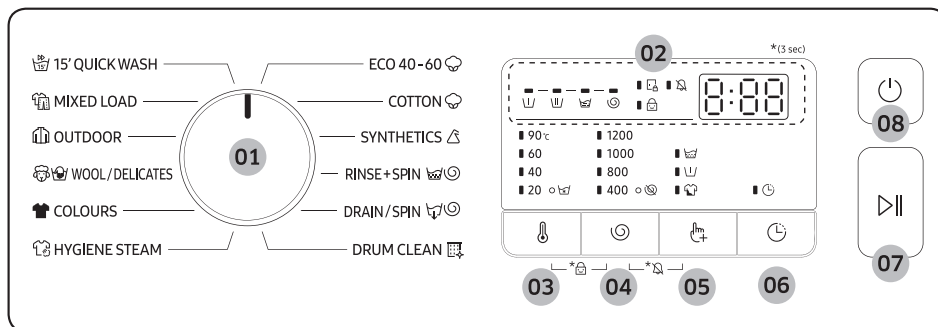

01 Ciklu atlasītājs	Pagrieziet ripu, lai atlasītu ciklu.
02 Displejs	Displejā tiek attēlota pašreizējā cikla informācija un aprēķinātais atlikušais laiks, vai arī informācijas kods, ja radusies problēma.
03 Temperatūra	Nospiediet, lai mainītu ūdens temperatūru pašreizējam ciklam. Pieejamais temperatūras diapazons ir atkarīgs no cikla. Izvēlēta temperatūra tiks parādīta displejā.
04 Centrifūga	Nospiediet, lai mainītu centrifūgas ātrumu pašreizējam ciklam. Pieejamie centrifūgas apgriezieni ir atkarīgi no cikla. Izvēlētie centrifūgas apgriezieni tiks parādīti displejā.
05 Opcijas	Nospiediet, lai pievienotu opcijas, piemēram <b>Priekšmazgāšana</b> , <b>Papildu skalošana</b> un <b>Intensīvā mazgāšana</b> atlasītajam ciklam, lai iegūtu labāku mazgāšanas rezultātu. <b>PIEZĪME</b> Darbības laiks var palielināties, kad jūs pievienojat kādas opcijas.
06 Atliktā izslēgšana	Atkārtoti nospiediet pogu <b>Atliktā izslēgšana</b> , lai izvēlētos vienu no pieejamajām Atliktā izslēgšana opcijām (no 3 līdz 24 stundām ar vienas stundas pieaugumu).
07 Iedarbināšana/pauze	Nospiediet, lai iedarbinātu vai apturētu darbību. Vienreiz nospiediet pogu, lai palaistu ciklu. Lai apturētu darbību, vēlreiz nospiediet pogu. Jūs varat mainīt cikla iestatījumus un opcijas. Lai atsāktu apturētu darbību, vēlreiz nospiediet pogu.

# Darbības

## 08 Ieslēgšana



Nospiediet, lai ieslēgtu vai izslēgtu veļas mazgājamo mašīnu.

Ja jūs ieslēdzat veļas mazgājamo mašīnu un neizmantojat to 10 minūtes, tā automātiski izslēgsies.

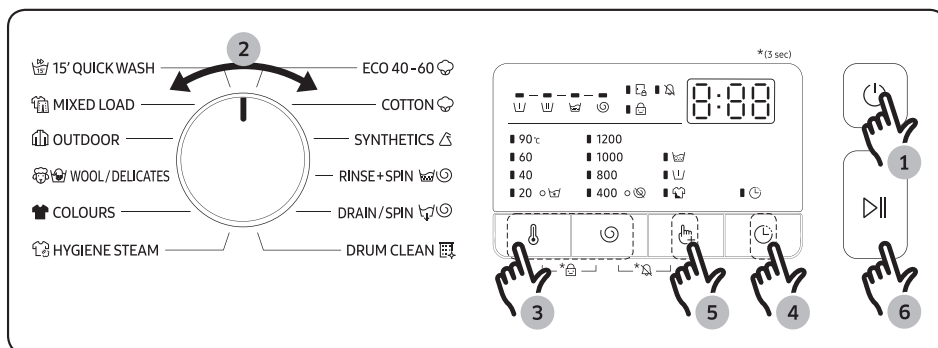

\*(3 sec) (3 sek.): Nospiediet un uz 3 sekundēm turiet nospiestu.

## Vienkārši soļi, lai uzsāktu darbību











1. Nospiediet pogu **Ieslēgšana** , lai ieslēgtu veļas mazgājamo mašīnu.
2. Pagrieziet ciklu atlasītāju, lai atlasītu ciklu.
3. Pēc nepieciešamības pielāgojiet cikla iestatījumus (**Temperatūra** un **Centrifūga**).
4. Iestatiet Atliktā izslēgšana, ja vēlaties pabeigt mazgāšanas ciklu vēlamojā laikā.
5. Ja nepieciešams, nospiediet **Opcijas** , lai pievienotu opcijas atlasītajam ciklam.
6. Nospiediet pogu **Iedarbināšana/pauze** .

Lai mainītu ciklu mazgāšanas laikā





1. Nospiediet pogu **Iedarbināšana/pauze** , lai apturētu darbību.
2. Atlasiet citu ciklu.
3. Vēlreiz nospiediet pogu **Iedarbināšana/pauze** , lai palaistu jauno ciklu.

## Ciklu pārskats

### Standarta cikli

Cikls	Apraksts	Maks. svars (kg)
15' QUICK WASH (15 MIN. ĀTRĀ MAZGĀŠANA) 	<ul style="list-style-type: none"> <li>Viegli notraipītam apģērbam, kas ir ātri jāizmazgā un kura svars ir mazāks par 2,0 kg.</li> </ul>	2
MIXED LOAD (JAUKTA VEIDA) 	<ul style="list-style-type: none"> <li>Jaukta veida apģērbam, kas izgatavoti no kokvilnas un sintētikas audumiem.</li> </ul>	6
OUTDOOR (ĀRA APĢĒRBS) 	<ul style="list-style-type: none"> <li>Āra, slēpošanas un sporta apģērbam, kas izgatavoti no tādiem īpašiem materiāliem, kā spandekss, „stretch” un mikrošķiedra.</li> </ul>	3
WOOL/DELICATES (VILNA/SMALKI AUDUMI) 	<ul style="list-style-type: none"> <li>Vilnas mazgāšanas režīms nodrošina maigas, šūpojošas kustības un mērcēšanas ciklu, lai aizsargātu vilnas šķiedras no saraušanās/deformācijas.</li> <li>Ieteicams izmantot neitrālu mazgāšanas līdzekli.</li> </ul>	2
COLOURS (KRĀSAINS APĢĒRBS) 	<ul style="list-style-type: none"> <li>Tumšas krāsas kokvilnas izstrādājumiem, sintētikas materiāliem vai jauktiem audumiem.</li> </ul>	3
HYGIENE STEAM (HIGIENISKĀ APSTRĀDE AR TVAIKU) 	<ul style="list-style-type: none"> <li>Kokvilnas un lina audumiem, kas nonākuši tiešā saskarē ar ādu, piemēram, apakšveļa.</li> <li>Optimāliem higiēniskās tvaicēšanas rezultātiem atlasiet 60 °C vai augstāku temperatūru.</li> <li>Cikls, kurā tiek izmantota apstrāde ar tvaiku, ir īpaši paredzēts cīņai pret alergijām un baktēriju iznīcināšanai (sterilizēšanai).</li> </ul>	6
ECO 40-60 	<ul style="list-style-type: none"> <li>Lai mazgātu parasti netirus kokvilnas izstrādājumus, kurus var mazgāt 40 °C vai 60 °C temperatūrā, kopā vienā ciklā. Šis cikls tiek izmantots, lai izvērtētu atbilstību ES Ecodesign likumdošanai.</li> <li>Šis cikls ir iestatīts kā noklusējuma cikls.</li> </ul>	6
COTTON (KOKVILNAS IZSTRĀDĀJUMI) 	<ul style="list-style-type: none"> <li>Optimāla veiktspēja ar zemāku elektroenerģijas patēriņu kokvilnas izstrādājumu, gultasveļas, galdaudu, apakšveļas, dvieļu vai kreklu mazgāšanai.</li> <li>Lai mazgātu nedaudz netirus kokvilnas izstrādājumus 20 °C nominālajā temperatūrā.</li> </ul>	6

# Darbības

Cikls	Apraksts	Maks. svars (kg)
SYNTHETICS (SINTĒTIKAS IZSTRĀDĀJUMI) 	<ul style="list-style-type: none"><li>Blūzēm vai kreklēm, kas ir izgatavoti no poliestera (diolena, trevira), poliamīda (perlona, neilona) vai līdzīga auduma.</li></ul>	3
RINSE+SPIN (SKALOŠANA+CENTRIFŪGA) 	<ul style="list-style-type: none"><li>Nodrošina papildu skalošanas ciklu pēc veļas mīkstinātāja pievienošanas veļai.</li></ul>	6
DRAIN/SPIN (NOVADĪŠANA/CENTRIFŪGA) 	<ul style="list-style-type: none"><li>Nodrošina papildu centrifūgas ciklu, lai efektīvi izvadītu ūdeni no veļas.</li></ul>	6
DRUM CLEAN (TVERTNES TĪRĪŠANA) 	<ul style="list-style-type: none"><li>Iztīra tvertni, likvidējot tajā uzkrājušos netīrumus un baktērijas.</li><li>Pārliecinieties, ka tvertne ir tukša.</li><li>Nelietojiet tvertnes tīrīšanai nekādus tīrīšanas līdzekļus.</li></ul>	-



## PIEZĪME

- Piepildot māsaimniecībā izmantojamo sadzīves veļas mazgājamo mašīnu vai veļas mazgājamo mašīnu ar žāvētāju līdz ražotāja norādītajai kapacitātei atbilstošajām programmām, palīdzēs ietaupīt enerģiju un ūdeni.
- Troksni un atlikušo mitruma saturu ietekmē griešanās ātrums: jo lielāks griešanās ātrums griešanās fāzē, jo lielāks troksnis un mazāks atlikušā mitruma saturs.
- Visefektīvākie cikli enerģijas patēriņa ziņā ir tie, kas darbojas zemākās temperatūrās un ilgāku laiku.



## Atliktā izslēgšana

Veļas mazgājamo mašīnu var iestatīt, lai tā automātiski pabeigtu mazgāšanu vēlāk, izvēloties atlikšanu par 3 līdz 24 stundām (ar 1 stundas pieaugumu). Displejā ir redzams laiks, kad mazgāšana tiks pabeigta.

1. Atlasiet ciklu. Tad, ja nepieciešams, pielāgojiet cikla iestatījumus.
2. Atkārtoti nospiediet pogu **Atliktā izslēgšana** , līdz tiek iestatīts vēlams beigu laiks.
3. Nospiediet pogu **ledarbināšana/pauze** . Ieslēdzas attiecīgais indikators, kurā tiek uzsākta pulksteņa laika atskaite.
4. Lai atceltu opcijas **Atliktā izslēgšana**  izmantošanu, atiestatiet veļas mazgājamo mašīnu, nospiežot pogu **ieslēgšana**.

### Reāls piemērs

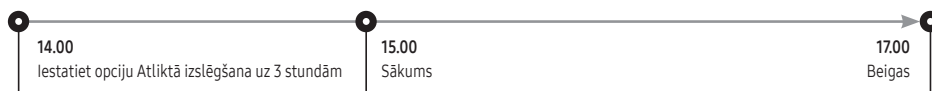

Jūs vēlaties, lai divu stundu programma tiktu pabeigta pēc 3 stundām. Lai to izdarītu, jums ir jāpievieno opcija **Atliktā izslēgšana** pašreizējam ciklam, tad jāiestata 3 stundu intervāls un pēc tam plkst. 14.00 jānospiež poga **ledarbināšana/pauze** . Kas notiek pēc tam? Veļas mazgājamā mašīna sāk darboties plkst. 15.00 un beidz darboties plkst. 17.00. Zemāk ir norādīts šī piemēra grafiks.



## Iestatījumi



### Bērnu drošības aizsardzība

Lai novērstu nelaimes gadījumus ar bērniem, funkcija **Bērnu drošības aizsardzība** nobloķē visas pogas, izņemot pogu **ieslēgšana** .

- Lai aktivizētu vai deaktivizētu funkciju **Bērnu drošības aizsardzība**, vienlaicīgi uz 3 sekundēm nospiediet un turiet nospiestas pogas **Temperatūra**  un **Centrifūga** . Kad ir aktivizēta funkcija **Bērnu drošības aizsardzība**, iedegas indikators .

### Trauksmes signāls izslēgts

Jūs varat ieslēgt vai izslēgt cikla atlasītāja un visu pogu skaņu.

- Lai izslēgtu skaņu, vienlaicīgi uz 3 sekundēm nospiediet un turiet nospiestas pogas **Centrifūga**  un **Opcijas** . Kad skaņa ir izslēgta, iedegas indikators .

# Apkope

Regulāri tīriet veļas mazgājamo mašīnu, lai novērstu veiktspējas pasliktināšanos un pagarinātu tās kalpošanas mūžu.

## Avārijas novadišana

Gadījumā, ja noticis elektroenerģijas pārrāvums, novadiet tvertnē esošo ūdeni pirms veļas izņemšanas.

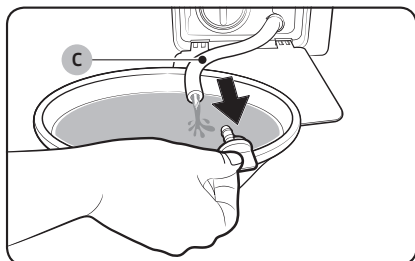
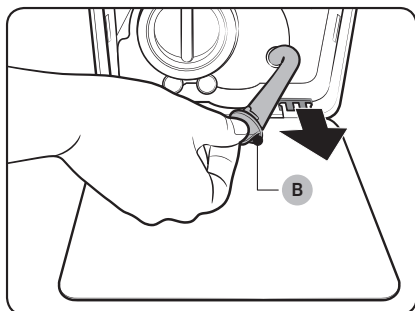
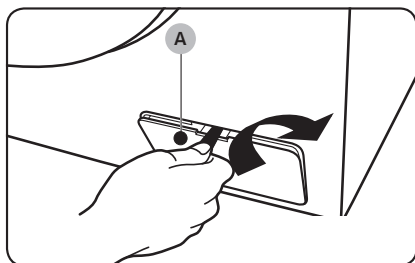

1. Izslēdziet un atvienojiet veļas mazgājamo mašīnu no elektrības kontaktlīdzdas.
2. Atveriet filtra vāciņu (A) saskaņā ar grafikā redzamajām norādēm.
3. Novietojiet tukšu, ietilpīgu trauku vāciņa tuvumā un aizvelciet avārijas novadcaurulīti līdz traukam, satverot to aiz caurulītes vāciņa (B).
4. Noņemiet caurulītes vāciņu un ļaujiet avārijas novadcaurulītē (C) esošajam ūdenim iztecēt traukā.
5. Kad ūdens ir iztecējis, aizveriet caurulītes vāciņu un ievietojiet caurulīti atpakaļ. Pēc tam aizveriet filtra vāciņu.

### **PIEZĪME**

Izmantojiet ietilpīgu trauku, jo tvertnē palikušā ūdens daudzums var būt liekāks, nekā gaidīts.

## Tīrīšana

### Veļas mazgājamās mašīnas virsma

Izmantojiet mīkstu drāniņu ar neabrazīvu mazgāšanas līdzekli. Nesmidziniet ūdeni tieši uz veļas mazgājamās mašīnas.

### Sieta filtrs

Tīriet ūdens caurules sieta filtru vienu vai divas reizes gadā.

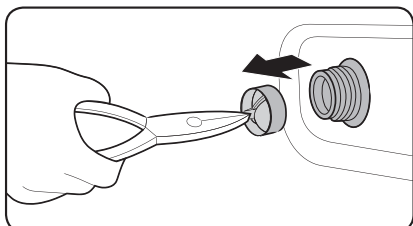
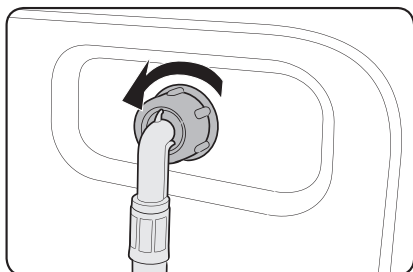

1. Izslēdziet veļas mazgājamo mašīnu un atvienojiet strāvas vadu.
2. Aizgrieziet ūdens krānu.
3. Atskrūvējiet un atvienojiet veļas mazgājamās mašīnas aizmugurē esošo ūdens cauruli. Aizklājiet cauruli ar audumu, lai novērstu tajā esošā ūdens izšļākšanos.
4. Izmantojiet knaibles, lai izņemtu sieta filtru no ieklūdes vārsta.
5. Iegremdējiet sieta filtru dziļi ūdenī tā, lai zem ūdens atrastos arī vītņotais savienotājs.
6. Pilnībā izžāvējiet sieta filtru ēnainā vietā.
7. Ievietojiet sieta filtru atpakaļ ieklūdes vārstā un tad pievienojiet ūdens cauruli atpakaļ pie ieklūdes vārsta.
8. Atgrieziet ūdens krānu.

### PIEZĪME

Jā sieta filtrs ir nosprostoies, ekrānā parādās informācijas kods „4C”.

# Apkope

## Netīrumu filtrs

Netīrumu filtru ir ieteicams tīrīt 5 līdz 6 reizes gadā, lai novērstu tā nosprostošanos.

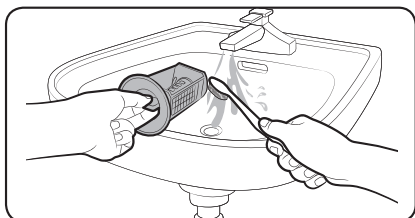
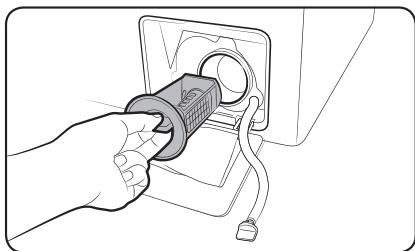

1. Izslēdziet veļas mazgājamo mašīnu un atvienojiet strāvas vadu.
2. Novadiet tvertnē palikušo ūdeni. Skatiet sadaļu „Avārijas novadīšana”.
3. Atveriet filtra vāciņu (A).
4. Pagrieziet netīrumu filtra kloķi pa kreisi un novadiet atlikušo ūdeni.
5. Iztīriet netīrumu filtru, izmantojot mikstas birstītes. Pārliecinieties, ka nav nosprostojušies filtrā esošais ūdens novadīšanas sūkņa rats.
6. Ievietojiet netīrumu filtru atpakaļ un pagrieziet filtra kloķi pa labi.

### PIEZĪME

Ja netīrumu filtrs ir nosprostojušies, ekrānā parādās informācijas kods „5C”.

### UZMANĪBU!

- Pārliecinieties, ka pēc filtra tīrīšanas filtra kloķis ir pareizi noslēgts. Pretējā gadījumā var rasties noplūde.
- Pārliecinieties, ka pēc tā tīrīšanas filtrs ir pareizi ievietots. Pretējā gadījumā var rasties darbības kļūda vai noplūde.

## Mazgāšanas līdzekļa atvilktnē

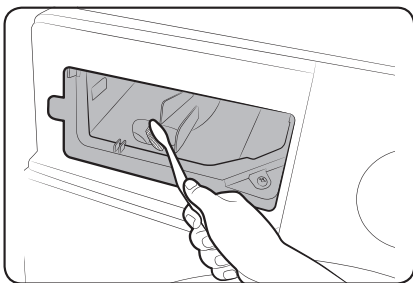
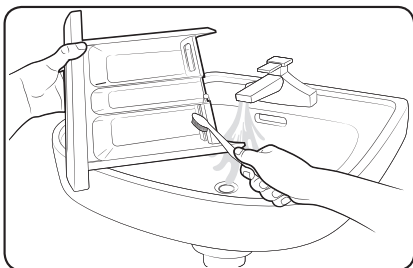
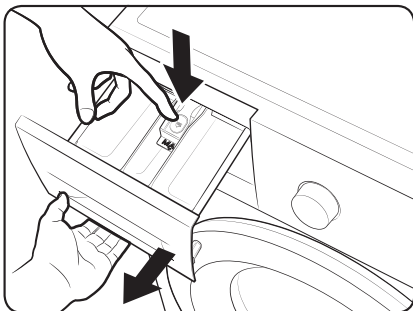

1. Turot nospiestu uz leju atvilktnes iekšpusē esošo **atbrīvošanas sviru**, izvelciet atvilktni.
2. Izņemiet no atvilktnes šķidrā mazgāšanas līdzekļa ieliktni.
3. Iztīriet atvilktnes detaļas ūdenī, izmantojot mīkstu birstīti.
4. Iztīriet atvilktnes padziļinājumu, izmantojot pudeļu birsti, lai iztīrītu mazgāšanas līdzekļa paliekas un kaļķakmeni no atvilktnes padziļinājuma.
5. Ievietojiet šķidrā mazgāšanas līdzekļa ieliktni atpakaļ atvilktnē.
6. Iebīdīet atvilktni atpakaļ vietā, lai to aizvērtu.

### **PIEZĪME**

Lai izvadītu atlikušo mazgāšanas līdzekli, palaidiet ciklu **RINSE+SPIN (SKALOŠANA+CENTRIFŪGA)**  ar tukšu tvertni.

# Apkope

---

## Atkopšana pēc sasalšanas

---

Veļas mazgājamā mašīna var sasalt, kad temperatūra pazeminās zem 0 °C.

1. Izslēdziet veļas mazgājamo mašīnu un atvienojiet strāvas vadu.
2. Uzlejiet siltu ūdeni uz ūdens krāna, lai atbrīvotu ūdens cauruli.
3. Atvienojiet ūdens cauruli un iegremdējiet to siltā ūdenī.
4. Ielejiet tvertnē siltu ūdeni un atstājiet to uz 10 minūtēm.
5. Pievienojiet ūdens cauruli atpakaļ pie ūdens krāna.



### **PIEZĪME**

Ja veļas mazgājamā mašīna vēl joprojām nedarbojas normāli, atkārtojiet augstāk aprakstītos soļus, līdz tā atsāk darboties normāli.

## Apkope, ja ierīci nav paredzēts izmantot ilgstošu laika periodu

---

Izvairieties no situācijām, kad veļas mazgājamā mašīna netiek izmantota ilgstošu laika periodu. Ja šāda situācija ir neizbēgama, novadiet veļas mazgājamajā mašīnā esošo ūdeni un atvienojiet strāvas vadu.

1. Pagrieziet ciklu atlasītāju, lai atlasītu opciju RINSE+SPIN (SKALOŠANA+CENTRIFŪGA) .
2. Iztukšojiet tvertni un nospiediet pogu **ledarbināšana/pauze** .
3. Kad cikls būs noslēdzies, aizgrieziet ūdens krānu un atvienojiet ūdens cauruli.
4. Izslēdziet veļas mazgājamo mašīnu un atvienojiet strāvas vadu.
5. Atveriet vaļā durtiņas, lai ļautu tvertnē cirkulēt gaisam.

# Traucējummeklēšana

## Kontrolpunkti

Ja esat saskāries ar veļas mazgājamās mašīnas darbības problēmu, vispirms aplūkojiet zemāk redzamo tabulu un pamēģiniet ieteiktos risinājumus.

Problēma	Rīcība
Ierīce neieslēdzas.	<ul style="list-style-type: none"> <li>Pārliedziet, ka veļas mazgājamā mašīna ir pieslēgta elektrotīklam.</li> <li>Pārliedziet, ka durvītas ir kārtīgi aizvērtas.</li> <li>Pārliedziet, ka ūdens krāni ir atvērti.</li> <li>Pārliedziet, ka esat nospiedis vai pieskāries pogai <b>Iedarbināšana/pauze</b>, lai iedarbinātu veļas mazgājamo mašīnu.</li> <li>Pārliedziet, ka nav aktivizēta funkcija Bērna drošības aizsardzība.</li> <li>Pirms veļas mazgājamās mašīnas tvertne sāk uzpildīties ar ūdeni, no tās atskan klikšķim līdzīgas skaņas, informējot, ka ierīce pārbauda, vai ir aizvērtas durvītas, kā arī tiek veikta ātra ūdens novadīšana.</li> <li>Pārbaudiet drošinātāju vai atiestatiet jaudas slēdzi.</li> </ul>
Ūdens padeve nav pietiekama vai ūdens netiek pievadīts.	<ul style="list-style-type: none"> <li>Pilnībā atgrieziet vaļā ūdens krānu.</li> <li>Pārliedziet, ka durvītas ir kārtīgi aizvērtas.</li> <li>Pārliedziet, ka ūdens padeves caurule nav aizsalusi.</li> <li>Pārliedziet, ka ūdens padeves caurule nav saliekta vai nosprostojusies.</li> <li>Pārliedziet, ka ir pietiekams ūdens spiediens.</li> </ul>
Pēc cikla beigām mazgāšanas līdzekļa atvilktnē ir palicis mazgāšanas līdzeklis.	<ul style="list-style-type: none"> <li>Pārliedziet, ka ūdens spiediens ir pietiekams veļas mazgājamās mašīnas darbībai.</li> <li>Pārliedziet, vai mazgāšanas līdzeklis ir ievietots mazgāšanas līdzekļa atvilktnes centrā.</li> <li>Pārliedziet, ka skalošanas nodaļuma vāciņš ir uzstādīts pareizi.</li> <li>Ja tiek izmantots pulverveida mazgāšanas līdzeklis, pārliedziet, ka mazgāšanas līdzekļa selektors ir augšējā pozīcijā.</li> <li>Noņemiet skalošanas nodaļuma vāciņu un iztīriet mazgāšanas līdzekļa atvilktni.</li> </ul>
Ierīce izdala pārmērīgas vibrācijas vai troksni.	<ul style="list-style-type: none"> <li>Pārliedziet, ka veļas mazgājamā mašīna ir uzstādīta uz līdzena, cietas grīdas, kas neslīd. Ja grīda nav līdzena, izmantojiet līmeņošanas balstus, lai pielāgotu veļas mazgājamās mašīnas augstumu.</li> <li>Pārliedziet, ka ir noņemtas transportēšanas skrūves.</li> <li>Pārliedziet, ka veļas mazgājamā mašīna nesaskaras ar kādu citu priekšmetu.</li> <li>Pārliedziet, ka ievietotā veļa ir izvietota simetriski.</li> <li>Motors var izdalīt troksni normālas darbības laikā.</li> <li>Kombinezoni vai drēbes ar metāliskiem elementiem var izraisīt troksni mazgāšanas laikā. Tas ir normāli.</li> <li>Metāliski priekšmeti, piemēram, monētas, var izraisīt troksni. Pēc mazgāšanas izņemiet šos priekšmetus no tvertnes vai filtra nodaļuma.</li> </ul>

# Traucējummeklēšana

Problēma	Rīcība
lerīce nenovada ūdeni un/vai nedarbojas centrifūga.	<ul style="list-style-type: none"> <li>Pārliecinieties, ka novadcaurule ir iztaisnotā pozīcijā līdz pat ūdens novadsistēmai. Ja esat saskāries ar novadcaurules nosprostojumu, sazinieties ar apkopes centru.</li> <li>Pārliecinieties, vai netīrumu filtrs nav nosprostojies.</li> <li>Aizveriet durtiņas un nospiediet vai pieskarieties pogai <b>ledarbināšana/pauze</b>. Jūsu drošībai veļas mazgājamā mašīna negriezīs tvertni un nedarbinās centrifūgu, kamēr nav aizvērta durtiņas.</li> <li>Pārliecinieties, ka novadcaurule nav sasalusi vai nosprostojusies.</li> <li>Pārliecinieties, ka novadcaurule ir pievienota ūdens novadsistēmai un tā nav nosprostojusies.</li> <li>Ja veļas mazgājamajai mašīnai netiek nodrošināts pietiekams strāvas līmenis, tā uz brīdi nenovadīs ūdeni vai nedarbinās centrifūgu. Tiklīdz veļas mazgājamā mašīna saņems pietiekamu strāvas līmeni, tā darbosies normāli.</li> </ul>
Centrifūga nedarbojas.	<ul style="list-style-type: none"> <li>Pārliecinieties, ka veļa ir ievietota vienmērīgi.</li> <li>Pārliecinieties, ka veļas mazgājamā mašīna ir novietota uz līdzenas, stabilas virsmas.</li> <li>Sadaliet slodzi vienmērīgi. Ja ir jāmazgā tikai viens veļas gabals, piemēram, peldmētelis vai džinsi, galīgais centrifūgas darbības rezultāts var būt neapmierinošs un displejā var parādīties „Ub” pārbaudes paziņojums.</li> </ul>
lerīces durtiņas neveras vaļā.	<ul style="list-style-type: none"> <li>Nospiediet vai pieskarieties pogai <b>ledarbināšana/pauze</b>, lai apturētu veļas mazgājamās mašīnas darbību. Līdz brīdim, kamēr durtiņu slēdzenes mehānisms atbloķējas, var paiet neliels laika sprīdis.</li> <li>Pārliecinieties, ka ir novadīts viss tvertnē esošais ūdens.</li> <li>Durtiņas var neatvērties tad, ja tvertnē vēl ir palicis ūdens. Novadiet tvertnē esošo ūdeni un atveriet durtiņas manuāli.</li> <li>Pārliecinieties, ka durtiņu bloķēšanas indikators ir izslēgts. Durtiņu bloķēšanas indikators izslēdzas pēc tam, kad no veļas mazgājamās mašīnas ir novadīts viss ūdens.</li> </ul>
lerīces tvertnē ir pārāk daudz mazgāšanas līdzekļa putas.	<ul style="list-style-type: none"> <li>Pārliecinieties, ka tiek izmantoti ieteicamie mazgāšanas līdzekļu veidi.</li> <li>Izmantojiet augstas efektivitātes (AE) mazgāšanas līdzekli, lai novērstu pārmērīgu putu veidošanos.</li> <li>Samaziniet mazgāšanas līdzekļa daudzumu, mazgājot mikstā ūdeni, nelielu veļas daudzumu vai viegli notraipītus apģērbus.</li> <li>Ne-AE mazgāšanas līdzeklis nav ieteicams.</li> </ul>
Nevar iepildīt papildus mazgāšanas līdzekli.	<ul style="list-style-type: none"> <li>Pārliecinieties, ka atlikušais mazgāšanas līdzekļa vai veļas mikstinātāja daudzums nepārsniedz limitu.</li> </ul>



Problēma	Rīcība
Mašīna apstājas.	<ul style="list-style-type: none"> <li>• Pievienojiet strāvas vadu aktīvai elektrības kontaktligzdai.</li> <li>• Pārbaudiet drošinātāju vai atiestatiet jaudas slēdzi.</li> <li>• Aizveriet durtiņas un nospiediet pogu <b>ledarbināšana/pauze</b>, lai iedarbinātu veļas mazgājamo mašīnu. Jūsu drošībai veļas mazgājamā mašīna negriezīs tvertni un nedarbinās centrifūgu, kamēr nav aizvērtas durtiņas.</li> <li>• Pirms veļas mazgājamās mašīnas tvertne sāk uzpildīties ar ūdeni, no tās atskan klikšķim līdzīgas skaņas, informējot, ka ierīce pārbauda, vai ir aizvērtas durtiņas, kā arī tiek veikta ātra ūdens novadīšana.</li> <li>• Cikla laikā var iestatīties pauze vai mērcēšanas periods. Mirkli uzgaidiet un veļas mazgājamā mašīna ieslēgsies.</li> <li>• Pārļiecinieties, ka ūdens padeves caurules sieta filtrs pie ūdens krāniem nav nosprostojies. Periodiski iztīriet sieta filtru.</li> <li>• Ja veļas mazgājama mašīnai netiek nodrošināts pietiekams strāvas līmenis, tā uz brīdi nenovadīs ūdeni vai nedarbinās centrifūgu. Tiklīdz veļas mazgājamā mašīna saņems pietiekamu strāvas līmeni, tā darbosies normāli.</li> </ul>
Ierīce uzpildās ar nepareizas temperatūras ūdeni.	<ul style="list-style-type: none"> <li>• Pilnībā atgrieziet vaļā abus krānus.</li> <li>• Pārļiecinieties, ka ir izvēlēta pareizā temperatūra.</li> <li>• Pārļiecinieties, ka caurules ir pievienotas pie pareizajiem krāniem. Izskalojiet ūdens caurules.</li> <li>• Pārļiecinieties, ka ūdens sildītājs ir iestatīts pievadīt minimums 49 °C karstu krāna ūdeni. Tāpat pārbaudiet arī ūdens sildītāja kapacitāti un uzsildīšanas ātrumu.</li> <li>• Atvienojiet caurules un iztīriet sieta filtru. Sieta filtrs var būt nosprostojies.</li> <li>• Veļas mazgājamās mašīnas tvertnes uzpildīšanās laikā ūdens temperatūra var mainīties, tā kā automātiskās temperatūras kontroles funkcija pārbauda ienākošo ūdens temperatūru. Tas ir normāli.</li> <li>• Kad atlasīta auksta vai karsta mazgāšanas temperatūra, veļas mazgājamās mašīnas tvertnes uzpildīšanās laikā jūs varat novērot tikai karsta un/vai tikai auksta ūdens plūsmu caur dozatoru. Šī ir normāla automātiskās temperatūras kontroles funkcijas darbība, tā kā veļas mazgājamā mašīna pati nosaka ūdens temperatūru.</li> </ul>
Cikla beigās veļa ir slapja.	<ul style="list-style-type: none"> <li>• Izmantojiet Augsts vai Īpaši augsts centrifūgas ātruma iestatījumu.</li> <li>• Izmantojiet augstas efektivitātes (AE) mazgāšanas līdzekli, lai mazinātu pārmērīgu putu veidošanos.</li> <li>• Ievietotās veļas daudzums nav pietiekams. Neliels veļas daudzums (viens vai divi apģērba gabali) var izjaukt līdzsvaru un netikt pilnībā izgriezts centrifūgā.</li> <li>• Pārļiecinieties, ka novadcaurule nav saliekta vai nosprostojusies.</li> </ul>

# Traucējummeklēšana

Problēma	Rīcība
No ierīces noplūst ūdens.	<ul style="list-style-type: none"><li>• Pārlicinieties, ka durtiņas ir kārtīgi aizvērtas.</li><li>• Pārlicinieties, ka visas caurules ir cieši pievienotas.</li><li>• Pārlicinieties, ka novadcaurules gals ir pareizi ievietots un nostiprināts pie ūdens novadsistēmas.</li><li>• Mēģiniet nepārslogot ierīci.</li><li>• Izmantojiet augstas efektivitātes (AE) mazgāšanas līdzekli, lai novērstu pārmērīgu putu veidošanos.</li></ul>
No ierīces izplatās nepatīkamas smakas.	<ul style="list-style-type: none"><li>• Liekās mazgāšanas līdzekļu putas uzkrājas ierīces iedobēs un var izraisīt nepatīkamas smakas.</li><li>• Periodiski palaidiet tīrīšanas ciklus, lai dezinficētu ierīci.</li><li>• Notīriet durtiņu blīvi (diafragmu).</li><li>• Nosusiniet veļas mazgājamās mašīnas tvertnes iekšpusi pēc cikla beigām.</li></ul>
Nav redzami burbuļi (tikai modeļiem ar ecobubble™ funkciju).	<ul style="list-style-type: none"><li>• Ierīces pārslogošana var paslēpt burbuļus.</li><li>• Ļoti netīra veļa var neradīt burbuļus.</li></ul>

Ja problēmu neizdodas novērst, sazinieties ar servisa centru. Servisa centra numurs atrodas uz uzlīmes, kas piestiprināta produktam.

## Informācijas kodi

Ja radušās veļas mazgājamās mašīnas darbības problēmas, ekrānā var būt redzams informācijas kods. Aplūkojiet zemāk redzamo tabulu un pamēģiniet ieteiktos risinājumus.

Kods	Rīcība
4C	<b>Ūdens netiek pievadīts.</b> <ul style="list-style-type: none"><li>• Pārļiecinieties, ka ūdens krāni ir atvērti.</li><li>• Pārļiecinieties, ka ūdens caurules nav nosprostojušās.</li><li>• Pārļiecinieties, ka ūdens krāni nav aizsaluši.</li><li>• Pārļiecinieties, ka ūdens spiediens ir pietiekams veļas mazgājamās mašīnas darbībai.</li><li>• Pārļiecinieties, ka aukstā ūdens krāns un karstā ūdens krāns ir pareizi pievienoti.</li><li>• Iztīriet sieta filtru, jo tas var būt nosprostojsies.</li></ul>
5C	<b>Ūdens netiek novadīts.</b> <ul style="list-style-type: none"><li>• Pārļiecinieties, ka novadcaurule nav sasalusi vai nosprostojusies.</li><li>• Pārļiecinieties, ka novadcaurule ir pareizi novietota atbilstoši savienojuma veidam.</li><li>• Iztīriet netīrumu filtru, jo tas var būt nosprostojsies.</li><li>• Pārļiecinieties, ka novadcaurule ir iztaisnotā pozīcijā līdz pat ūdens novadsistēmai.</li><li>• Ja informācijas kods nepazūd, sazinieties ar klientu apkalpošanas centru.</li></ul>
dC	<b>Veļas mazgājamā mašīna darbojas ar atvērtām durtiņām.</b> <ul style="list-style-type: none"><li>• Pārļiecinieties, ka durtiņas ir kārtīgi aizvērtas.</li><li>• Pārļiecinieties, ka veļa nav ieķērusies durtiņās.</li></ul>
dC1	<b>Durtiņas nevar bloķēt.</b> <ul style="list-style-type: none"><li>• Pārļiecinieties, ka durtiņas ir kārtīgi aizvērtas.</li><li>• Izslēdziet veļas mazgājamo mašīnu un pēc tam vēlreiz ieslēdziet to.</li><li>• Ja informācijas kods nepazūd, sazinieties ar klientu apkalpošanas centru.</li></ul>
OC	<b>Radusies ūdens pārplūde.</b> <ul style="list-style-type: none"><li>• Palaidiet veļas mazgājamo mašīnu no jauna pēc centrifūgas režīma beigām.</li><li>• Ja informācijas kods nepazūd no displeja, sazinieties ar vietējo Samsung klientu apkalpošanas centru.</li></ul>
LC	<b>Pārbaudiet novadcauruli.</b> <ul style="list-style-type: none"><li>• Pārļiecinieties, vai novadcaurules gals nav novietots uz grīdas.</li><li>• Pārļiecinieties, ka novadcaurule nav nosprostojusies.</li><li>• Ja informācijas kods nepazūd, sazinieties ar klientu apkalpošanas centru.</li></ul>
3C	<b>Pārbaudiet motora darbību.</b> <ul style="list-style-type: none"><li>• Mēģiniet no jauna palaist ciklu.</li><li>• Ja informācijas kods nepazūd, sazinieties ar klientu apkalpošanas centru.</li></ul>

# Traucējummeklēšana

---

























Kods	Rīcība
TC1	Ir jāpārbauda ūdens uzsildīšanas temperatūras sensoru. <ul style="list-style-type: none"><li>Ja informācijas kods nepazūd, sazinieties ar klientu apkalpošanas centru.</li></ul>
HC	Uzkarsēšanas līdz augstai temperatūrai pārbaude <ul style="list-style-type: none"><li>Ja informācijas kods nepazūd, sazinieties ar klientu apkalpošanas centru.</li></ul>
1C	Ūdens līmeņa sensors nedarbojas pareizi. <ul style="list-style-type: none"><li>Mēģiniet izslēgt strāvu un no jauna palaist ciklu.</li><li>Ja informācijas kods nepazūd, sazinieties ar klientu apkalpošanas centru.</li></ul>
AC	Pārbaudiet sakarus starp galveno un apakš-PBA. <ul style="list-style-type: none"><li>Mēģiniet izslēgt strāvu un no jauna palaist ciklu.</li><li>Ja informācijas kods nepazūd, sazinieties ar klientu apkalpošanas centru.</li></ul>
AC6	Invertora komunikācijas pārbaude <ul style="list-style-type: none"><li>Ja informācijas kods nepazūd, sazinieties ar klientu apkalpošanas centru.</li></ul>

Ja kāds no informācijas kodiem turpina parādīties ekrānā, sazinieties ar vietējo Samsung klientu apkalpošanas centru.

# Specifikācijas

## Audumu kopšanas tabula

Audumu kopšanas veidus apzīmē šādi simboli. Kopšanas etiķetes satur četrus simbolus šādā secībā: mazgāšana, balināšana, žāvēšana un gludināšana (un, ja nepieciešams, arī ķīmiskā tīrīšana). Simbolu izmantošana palīdz nodrošināt vietējo un importēto preču ražotāju sniegtās informācijas konsekveni. Lai auduma kalpošanas laiks būtu maksimāli ilgs un lai samazinātu ar mazgāšanu saistītas problēmas, ievērojiet uz etiķetes sniegtos tīrīšanas norādījumus.

	Izturīgs materiāls		Negludināt
	Smalks audums		Var tīrīt ķīmiski, izmantojot jebkuru šķīdinātāju
	Izstrādājumu var mazgāt 95 °C temperatūrā		Var tīrīt ķīmiski
	Izstrādājumu var mazgāt 60 °C temperatūrā		Var tīrīt ķīmiski tikai ar perhlorīdu, benzīnu, tīru spirtu vai šķīdinātāju R113
	Izstrādājumu var mazgāt 40 °C temperatūrā		Var tīrīt ķīmiski tikai ar aviācijas degvielu, tīru spirtu vai R113
	Izstrādājumu var mazgāt 30 °C temperatūrā		Netīrīt ķīmiski
	Mazgāt tikai ar rokām		Žāvēt novietotu plakaniski
	Tīrīt tikai ķīmiskajā tīrītavā		Var žāvēt izkarinātu
	Var balināt aukstā ūdenī		Žāvēt uz drēbju pakaramā
	Nebalināt		Var žāvēt žāvētājā normāla siltuma režīmā
	Var gludināt maks. 200 °C temperatūrā		Var žāvēt žāvētājā samazināta siltuma režīmā
	Var gludināt maks. 150 °C temperatūrā		Nežāvēt žāvētājā
	Var gludināt maks. 100 °C temperatūrā		

# Specifikācijas

---

## Vides aizsardzība

---

- Šī iekārta ir izgatavota no atkārtoti pārstrādājamiem materiāliem. Ja iekārta jāutilizē, lūdzu, ievērojiet vietējos atkritumu savākšanas noteikumus. Nogrieziet strāvas vadu tā, lai iekārtu nevarētu pievienot strāvas avotam. Noņemiet durtiņas, lai dzīvnieki un mazi bērni nevarētu tikt ieslēgti iekārtā.
- Nepārsniedziet mazgāšanas līdzekļa ražotāja norādījumos ieteikto mazgāšanas līdzekļa daudzumu.
- Traipu tīrīšanas līdzekļus un balinātājus izmantojiet tikai pirms mazgāšanas cikla un tikai tad, ja noteikti nepieciešams.
- Taupiet ūdeni un elektroenerģiju, mazgājot vienīgi ar pilnu noslodzi (precīzs daudzums ir atkarīgs no izmantotās programmas).

## Rezerves daļu garantija

---

Mēs garantējam, ka tālāk minētās rezerves daļas būs pieejamas profesionāliem remonta meistariem un gala lietotājiem vismaz 10 gadus pēc pēdējās modeļa vienības izlaišanas tirgū.

- Durvis, durvju eņģes un blīves, citas blīves, durvju slēdžu bloki un plastmasas perifērijas ierīces, piemēram, mazgāšanas līdzekļa dozētāji.
- Norādītās daļas var iegādāties tālāk norādītajā tīmekļa vietnē.
  - <http://www.samsung.com/support>

## Specifikāciju lapa

„ \* “ Zvaigznīte(-s) nozīmē modeļa variantu(-s) un var mainīties (0-9) vai (A-Z).

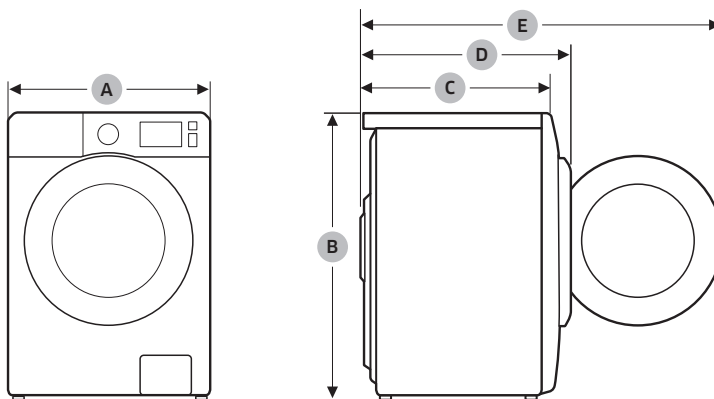

Tips		Veļas mazgājamajā mašīna ar ievietošanas lūku priekšpusē	
Modeļa nosaukums		WW60A312***	
Izmēri	A (platums)	595 mm	
	B (augstums)	850 mm	
	C (dziļums)	400 mm	
	D	440 mm	
	E	885 mm	
Ūdens spiediens		0,05 - 1,0 MPa	
Neto svars		55,0 kg	
Maksimālais ievietošanas apjoms		Mazgāšana un centrifūga	6,0 kg
Enerģijas patēriņš	Mazgāšana un karsēšana	AC 220-240 V/50 Hz	1800-2100 W
Centrifūgas apgriezieni		1200 apgr./min.	

### PIEZĪME

- Izskats un specifikācijas kvalitātes uzlabošanas nolūkos var tikt mainītas bez iepriekšēja paziņojuma.
- Energoefektivitātes apzīmējuma specifikācijas ir noteiktas, izmantojot tālāk norādīto programmu atbilstoši EN 60456.
  - Programma ir COTTON (KOKVILNAS IZSTRĀDĀJUMI) ☼ 60 °C un COTTON (KOKVILNAS IZSTRĀDĀJUMI) ☼ 40 °C.

# Specifikācijas

## Norādoša informācija (saskaņā ar ES 2019/2023)

Modelis	Programma	Ietilpība (kg)	Programmas ilgums (HH:MM)	Enerģijas patēriņš (kWh/cikls)	Ūdens patēriņš (l/cikls)	Maksimālā temperatūra (°C)	Paliekošā mitruma daudzums (%)	Centrifūgas ātrums (apgr./min.)
WW60A312***	ECO 40-60 ☁	6,0	198	1,242	57,8	37,8	53,9	1230
		3,0	156	0,852	37,4	30,4	51	1226
		1,5	156	0,536	30,6	23,7	52,7	1227
	COTTON (KOKVILNAS IZSTRĀDĀJUMI) ☁ 20 °C	6,0	77	0,171	37,1	20,1	62,1	996
	COTTON (KOKVILNAS IZSTRĀDĀJUMI) ☁ 60 °C	6,0	93	1,278	58,5	59,2	58,9	1223
	COTTON (KOKVILNAS IZSTRĀDĀJUMI) ☁ 60 °C + INTENSIVE (INTENSĪVĀ MAZGĀŠANA)	6,0	264	0,978	37,4	58,4	68,5	805
	SYNTHETICS (SINTĒTIKAS IZSTRĀDĀJUMI) △ 40 °C	3,0	140	0,567	37,9	40,2	34,7	1006
	15' QUICK WASH (15 MIN. ĀTRĀ MAZGĀŠANA)	1,5	15	0,030	31,4	19,3	69,2	808

Tabulā norādītās vērtības ir aprēķinātas atbilstoši IEC60456/EN60456 standarta nosacījumiem. Faktiskās vērtības būs atkarīgas no ierīces izmantošanas.

## EPREL informācija

Lai piekļūtu energomarķējuma informācijai par šo izstrādājumu Eiropas ražojumu energomarķējuma datubāzē (EPREL), dodieties uz [https://eprel.ec.europa.eu/qr/\\*\\*\\*\\*\\*](https://eprel.ec.europa.eu/qr/*****)

kur \*\*\*\*\* ir izstrādājuma EPREL reģistrācijas numurs. Reģistrācijas numuru var atrast izstrādājuma vērtējuma marķējumā.



# Kontaktinformācija

## JAUTĀJUMI VAI KOMENTĀRI?

VALSTS	ZVANIET	VAI APMEKLĒJIET MŪS TIEŠSAISTĒ
UK	0333 000 0333	<a href="http://www.samsung.com/uk/support">www.samsung.com/uk/support</a>
IRELAND (EIRE)	0818 717100	<a href="http://www.samsung.com/ie/support">www.samsung.com/ie/support</a>
GERMANY	06196 77 555 77	<a href="http://www.samsung.com/de/support">www.samsung.com/de/support</a>
FRANCE	01 48 63 00 00	<a href="http://www.samsung.com/fr/support">www.samsung.com/fr/support</a>
SPAIN	91 175 00 15	<a href="http://www.samsung.com/es/support">www.samsung.com/es/support</a>
PORTUGAL	808 207 267	<a href="http://www.samsung.com/pt/support">www.samsung.com/pt/support</a>
LUXEMBURG	261 03 710	<a href="http://www.samsung.com/be_fr/support">www.samsung.com/be_fr/support</a>
NETHERLANDS	088 90 90 100	<a href="http://www.samsung.com/nl/support">www.samsung.com/nl/support</a>
BELGIUM	02-201-24-18	<a href="http://www.samsung.com/be/support">www.samsung.com/be/support</a> (Dutch) <a href="http://www.samsung.com/be_fr/support">www.samsung.com/be_fr/support</a> (French)
NORWAY	21629099	<a href="http://www.samsung.com/no/support">www.samsung.com/no/support</a>
DENMARK	707 019 70	<a href="http://www.samsung.com/dk/support">www.samsung.com/dk/support</a>
FINLAND	030-6227 515	<a href="http://www.samsung.com/fi/support">www.samsung.com/fi/support</a>
SWEDEN	0771 726 786	<a href="http://www.samsung.com/se/support">www.samsung.com/se/support</a>
AUSTRIA	0800 72 67 864 (0800-SAMSUNG)	<a href="http://www.samsung.com/at/support">www.samsung.com/at/support</a>
SWITZERLAND	0800 726 786	<a href="http://www.samsung.com/ch/support">www.samsung.com/ch/support</a> (German) <a href="http://www.samsung.com/ch_fr/support">www.samsung.com/ch_fr/support</a> (French)
HUNGARY	0680SAMSUNG (0680-726-7864)	<a href="http://www.samsung.com/hu/support">www.samsung.com/hu/support</a>
CZECH	800 - SAMSUNG (800-726786)	<a href="http://www.samsung.com/cz/support">www.samsung.com/cz/support</a>
SLOVAKIA	0800 - SAMSUNG (0800-726 786)	<a href="http://www.samsung.com/sk/support">www.samsung.com/sk/support</a>
CROATIA	072 726 786	<a href="http://www.samsung.com/hr/support">www.samsung.com/hr/support</a>
BOSNIA	055 233 999	<a href="http://www.samsung.com/ba/support">www.samsung.com/ba/support</a>
North Macedonia	023 207 777	<a href="http://www.samsung.com/mk/support">www.samsung.com/mk/support</a>
MONTENEGRO	020 405 888	<a href="http://www.samsung.com/support">www.samsung.com/support</a>
SLOVENIA	080 697 267 (brezplačna številka)	<a href="http://www.samsung.com/si/support">www.samsung.com/si/support</a>
SERBIA	011 321 6899	<a href="http://www.samsung.com/rs/support">www.samsung.com/rs/support</a>
Kosovo	0800 10 10 1	<a href="http://www.samsung.com/support">www.samsung.com/support</a>
ALBANIA	045 620 202	<a href="http://www.samsung.com/al/support">www.samsung.com/al/support</a>

# Kontaktinformācija

VALSTS	ZVANIET	VAI APMEKLĒJIET MŪS TIEŠSAISTĒ
BULGARIA	*3000 Цена на един градски разговор 0800 111 31 Безплатен за всички оператори	<a href="http://www.samsung.com/bg/support">www.samsung.com/bg/support</a>
ROMANIA	*8000 (apel in retea) 08008-726-78-64 (08008-SAMSUNG) Apel GRATUIT Atenție: Dacă efectuați apelul din rețeaua Digi (RCS/RDS), vă rugăm să ne contactați formând numărul Telverde fără ultimele două cifre, astfel: 0800872678.	<a href="http://www.samsung.com/ro/support">www.samsung.com/ro/support</a>
ITALIA	800-SAMSUNG (800.7267864)	<a href="http://www.samsung.com/it/support">www.samsung.com/it/support</a>
CYPRUS	8009 4000 only from landline, toll free	<a href="http://www.samsung.com/gr/support">www.samsung.com/gr/support</a>
GREECE	80111-SAMSUNG (80111 726 7864) only from land line (+30) 210 6897691 from mobile and land line	
POLAND	801-172-678* lub +48 22 607-93-33* * (optata według taryfy operatora)	<a href="http://www.samsung.com/pl/support/">http://www.samsung.com/pl/support/</a>
LITHUANIA	8-800-7777	<a href="http://www.samsung.com/lt/support">www.samsung.com/lt/support</a>
LATVIA	8000-7267	<a href="http://www.samsung.com/lv/support">www.samsung.com/lv/support</a>
ESTONIA	800-7267	<a href="http://www.samsung.com/ee/support">www.samsung.com/ee/support</a>

# Atgādne

---

**SAMSUNG**

**CE**



# Pesumasin

---

Kasutusjuhend

WW60A312\*\*\*

---

**SAMSUNG**

# Sisukord

---

<b>Ohutusteave</b>	<b>4</b>
Mida peate ohutussuuniste kohta teadma?	4
Olulised ohutussümbolid	4
Olulised ettevaatusabinõud	5
Olulised hoiatused paigaldamise kohta	7
Ettevaatusabinõud paigaldamisel	8
Olulised hoiatused kasutamise kohta	9
Ettevaatusabinõud kasutamisel	10
Olulised hoiatused puhastamise kohta	13
Elektri- ja elektroonikaseadmete jäätmete (WEEE) suunised	14
Ökodisain	14
<b>Paigaldamine</b>	<b>15</b>
Kaasasolevad esemed	15
Paigaldusnõuded	17
Sammsammuline paigaldamine	19
<b>Enne alustamist</b>	<b>29</b>
Algseadistus	29
Suunised pesupesemiseks	29
Pesuvahendi soovitus	33
Pesuvahendisahkli suunised	34
<b>Toimingud</b>	<b>37</b>
Juhtpaneel	37
Lihtsad sammud alustamiseks	38
Tsüklite ülevaade	39
Seaded	41
<b>Hooldus</b>	<b>42</b>
Hädaolukorra äravool	42
Puhastamine	43
Külmunud olekust taastamine	46
Hooldus pärast pikaajalist mittekasutamist	46

---

<b>Tõrkeotsing</b>	<b>47</b>
Kontrollpunktid	47
Teabekoodid	51
<b>Tehnilised andmed</b>	<b>53</b>
Riiete hooldussiltide tabel	53
Keskkonnakaitse	54
Varuosade garantii	54
Tehniliste andmete leht	55
Näitlik teave (Vastavalt EL 2019/2023)	56
Teave EPRELi kohta	56
<b>Kontaktandmed</b>	<b>57</b>
KAS TEIL ON KÜSIMUSI VÕI KOMMENTAARE?	57

# Ohutusteave

---

Õnnitleme teid uue Samsungi pesumasina ostu puhul! Sellest kasutusjuhendist leiате vajalikku teavet oma seadme paigaldamise, kasutamise ja hooldamise kohta. Leidke aega käesoleva kasutusjuhendi lugemiseks, et oma pesumasina rohkeid võimalusi ja funktsioone maksimaalselt ära kasutada.

## Mida peate ohutussuuniste kohta teadma?

---

Palun lugege kasutusjuhend põhjalikult läbi ja veenduge, et teate, kuidas teie uue seadme paljusid võimalusi ja funktsioone turvaliselt ning tõhusalt kasutada. Palun hoidke kasutusjuhendit edaspidiseks kasutamiseks alles seadme lähedal kindlas kohas. Seadet on lubatud kasutada ainult selles juhendis kirjeldatud eesmärgil.

Hoiatused ja olulised ohutussuunised ei hõlma kõiki võimalikke tingimusi ja tekkida võivad olukordi. Pesumasina paigaldamisel, hooldamisel ning kasutamisel tuleb olla mõistlik, ettevaatlik ja hoolikas. Need kasutussuunised on mõeldud mitme erineva mudeli jaoks, seetõttu võivad teie pesumasina näitajad juhendis kirjeldatust pisut erineda ja kõik hoiatusmärgid ei pruugi teie seadme omadele vastata. Kui teil on küsimusi või muresid, võtke ühendust lähima teeninduskeskusega või otsige abi ja teavet veebisaidilt [www.samsung.com](http://www.samsung.com).

## Olulised ohutussümbolid

---

Ikoonide ja märkide tähendused selles kasutusjuhendis

 **HOIATUS**

Ebaõige ja hoolimatu kasutamine, mis võib kaasa tuua raskeid kehavigastusi, surma ja/või vara kahjustumist.

 **ETTEVAATUST**

Ebaõige ja hoolimatu kasutamine, mis võib kaasa tuua kehavigastusi ja/või vara kahjustumist.

 **MÄRKUS**

Tähistab kehavigastuste või materiaalse kahju tekkimise ohtu.



Need hoiatusmärgid on siin selleks, et ära hoida võimalikke vigastusi teile ja teistele.

Palun järgige neid tähelepanelikult.

Pärast selle kasutusjuhendi lugemist hoidke see edaspidiseks kasutamiseks alles.

Enne seadme kasutamist lugege läbi kõik suunised.

Kõigi elektriseadmete ja liikuvate detailide kasutamine kätkeb endas võimalikke ohte. Seadme ohutuks kasutamiseks tuleb selle tööpõhimõtted endale selgeks teha ning olla kasutamisel ettevaatlik.

## Olulised ettevaatusabinõud

### HOIATUS

**Seadme kasutamisel tule-, elektrilöögi- või vigastusohu vältimiseks järgige järgmisi põhilisi ohutusuuniseid.**

1. Seade pole mõeldud kasutamiseks piiratud füüsiliste, sensorsete või vaimsete võimete ega ka vähese kogemuse või väheste teadmistega inimestele (sh lastele), kui neil puudub järelevalve või neid ei juhenda inimene, kes vastutab nende ohutuse eest.
2. **Kasutamisel Euroopas:** lapsed alates 8. eluaastast ning piiratud füüsiliste, sensorsete või vaimsete võimete või vähese kogemuse või väheste teadmistega inimesed võivad kasutada seda seadet juhul, kui on tagatud järelevalve või neid on seadme ohutu kasutamise osas juhendatud ning nad mõistavad kaasnevaid ohte. Lapsed ei tohi seadmega mängida. Lapsed ei tohi teostada puhastus- ja hooldustoiminguid ilma järelevalveta.
3. Jälgige, et lapsed ei mängiks seadmega.
4. Kui toitejuhe on katki, tuleb see tootja esindajal, teenindustöötajal või sarnast kvalifikatsiooni omaval spetsialistil ohutuse tagamiseks asendada.

## Ohutusteave

---

5. Seadme ühendamisel tuleb kasutada kaasasolevaid uusi voolikukomplekte, vanu komplekte ei tohi kasutada.
6. Ventileerimisavadega seadmete puhul tuleb jälgida, et põrandakate avasid kinni ei kataks.
7. **Kasutamisel Euroopas:** alla kolmeaastaseid lapsi tuleb hoida seadmest eemal, kui tagatud ei ole pidev järelevalve.
8. **ETTEVAATUST!** Termokaitsme tahtmatu lähtestamise tõttu tekkiva ohu vältimiseks ei tohi seade olla varustatud vooluga välise lülitusseadme (nt taimer) kaudu või ühendatud vooluringiga, mida lülitatakse pidevalt sisse ja välja.
9. See seade on mõeldud ainult kodukasutuseks ja mitte kasutamiseks järgmistes kohtades:
  - töötajate köögilal poodides, kontorites või muudes töökeskkondades;
  - taludes;
  - klientidel hotellides, motellides või muudes sellist tüüpi elukeskkondades;
  - voodikohta ja hommikusööki pakkuvates asutustes;
  - korterelamute ühiskasutuses olevatel aladel või selvepesulates.

## Olulised hoiatused paigaldamise kohta

### HOIATUS

Seadet tohib paigaldada ainult kvalifitseeritud tehnik või teenindusettevõtte.

- Selle nõude eiramine võib põhjustada elektrilöögi, tulekahju, plahvatuse, probleeme toote töös või kehavigastusi.

Seade on raske, olge selle tõstmisel ettevaatlik.

Ühendage toitejuhe seinakontakti, mis vastab kohaliku elektrivõrgu tehnilistele andmetele. Ühendage seade otse seinakontakti, ärge kasutage pikendusjuhet.

- Teiste seadmete ühendamine sellesse pistikupessa pikendusjuhtme abil või lisajuhtmete paigaldamise teel võib põhjustada elektrilöögi või tulekahju.
- Veenduge, et toiteallika pinge, sagedus ja voolutugevus vastaksid toote tehnilistele andmetele. Selle nõude eiramine võib põhjustada elektrilöögi või tulekahju. Ühendage toitepistik korralikult pistikupessa.

Eemaldage regulaarselt toitejuhtme pistiku harudelt ja kontaktidelt kuiva riidelapiga võõrkehade, nt tolm või vesi.

- Eemaldage toitepistik pesast ja puhastage see kuiva riidelapiga.
- Selle nõude eiramine võib põhjustada elektrilöögi või tulekahju.

Sisestage toitepistik pistikupessa nii, et juhe langeb põranda poole.

- Kui sisestate toitepistiku pistikupessa teistpidi, võivad kaablis olevad elektrijuhtmed saada viga ja põhjustada elektrilöögi või tulekahju.

Hoidke kõiki pakkematerjale lastele kättesaamatus kohas. Need võivad olla ohtlikud.

- Kui laps tõmbab koti endale pähe, võib ta lämbuda.

Kui seade, selle toitepistik või toitejuhe saab kahjustada, võtke ühendust lähima teeninduskeskusega.

Seade peab olema õigesti maandatud.

Ärge maandage seadet gaasitoru, plastist veetoru või telefoniliini kaudu.

- See võib põhjustada elektrilöögi, tulekahju, plahvatuse või probleeme toote töös.
- Ärge ühendage toitejuhet nõuetekohaselt maandamata pistikupessa ning tagage, et süsteem vastaks kohalikele ja riiklikele määrustele.

Ärge paigaldage seadet pliidi või tuleohtlike materjalide lähedusse.

Ärge paigaldage seadet niiskesse, õlisesse või tolmusesse kohta ega kohta, mis on otseses kokkupuutes päikesevalguse või veega (vihmapiiskadega).

Ärge paigaldage seadet kohta, kus esineb madalaid temperatuure.

- Jäätumine võib põhjustada torude lõhkemist.

# Ohutusteave

---

Ärge paigaldage seadet kohta, kus võib esineda gaasilekkeid.

- See võib põhjustada elektrilöögi või tulekahju.

Ärge kasutage elektrimuundurit.

- See võib põhjustada elektrilöögi või tulekahju.

Ärge kasutage kahjustatud toitepistikut, toitejuhet või logisevat pistikupesa.

- See võib põhjustada elektrilöögi või tulekahju.

Ärge sikutage ega painutage toitejuhet ülemäära.

Ärge väänake ega siduge toitejuhet.

Ärge riputage toitejuhet üle metalleseme, ärge asetage sellele raskeid esemeid, ärge jätke seda esemete vahele ega lükake seda seadme taha.

- See võib põhjustada elektrilöögi või tulekahju.

Ärge tõmmake toitepistikut pesast eemaldamiseks juhtmest.

- Toitepistiku eemaldamisel tuleb hoida pistikust.
- Selle nõude eiramine võib põhjustada elektrilöögi või tulekahju.

Seade tuleb paigaldada nii, et toitepistik, veekraanid ja äravoolutorud on juurdepääsetavad.

Pärast volitamata teenusepakkuja tehtud remonti, toote ise või mitteprofessionaalset parandamist ei vastuta Samsung toote kahjustuste, kehavigastuste ega muude toote ohutusega seotud probleemide eest, mis on põhjustatud toote parandamise katsest, mis ei järgi täpselt neid remondi- ja hooldussuuniseid. Garantii ei kata toote kahjustusi, mille põhjustas toote parandamine kellegi muu kui Samsungi sertifitseeritud teenusepakkuja.

## Ettevaatusabinõud paigaldamisel

---

### ETTEVAATUST

Seade tuleb paigaldada nii, et toitepistik on lihtsasti juurdepääsetav.

- Selle nõude eiramine võib põhjustada elektrilöögi või lühisest tingitud tulekahju.

Paigaldage seade tugevale ja tasasele pinnale, mis suudab sellele raskusele vastu pidada.

- Selle nõude eiramise tagajärjeks võib olla liigne vibratsioon, seadme liikumine, müra või probleemid toote töös.

## Olulised hoiatused kasutamise kohta

### HOIATUS

Kui seade ujutatakse üle, lülitage veevarustus ja toide kohe välja ning võtke ühendust lähima teeninduskeskusega.

- Ärge puudutage toitepistikut märgade kätega.
- Selle nõude eiramine võib põhjustada elektrilöögi.

Kui seadmest kostab ebatavalisi helisid või eraldub põlemislõhna või suitsu, eemaldage toitepistik kohe pistikupesast ning võtke ühendust lähima teeninduskeskusega.

- Selle nõude eiramine võib põhjustada elektrilöögi või tulekahju.

Gaasilekke (nt propaan, veeldatud naftagaas vms) korral õhutage kohe ruumi ja ärge puudutage toitepistikut. Ärge puudutage seadet ega toitejuhet.

- Ärge kasutage ventilaatorit.
- Säde võib põhjustada plahvatuse või tulekahju.

Enne seadme utiliseerimist eemaldage pesumasina luugi käepide.

- Kui lapsed peaksid seadmesse lõksu jääma, võivad nad surnuks lämbuda.

Eemaldage enne pesumasina kasutamist selle põhja külge kinnitatud pakkematerjal (käsнад, vahtplast).

Ärge peske bensiini, petrooleumi, benseeni, värvilahusti, alkoholi ega muude kergesti süttivate või plahvatusohtlike ainetega saastunud rõivaid.

- See võib põhjustada elektrilöögi, tulekahju või plahvatuse.

Ärge avage pesumasina töötamise (kõrgel temperatuuril pesemine / kuivatamine / tsentrifuugimine) ajal selle luuki jõuga.

- Pesumasinast välja voolav vesi võib põhjustada põletusi või muuta põranda libedaks. See võib põhjustada kehavigastusi.
- Luugi jõuga avamine võib põhjustada tootekahjustusi või kehavigastusi.

Ärge puudutage toitepistikut märgade kätega.

- See võib põhjustada elektrilöögi.

Ärge lülitage seadet töötamise ajal toitejuhtmest tõmmates välja.

- Toitejuhtme tagasi pistikupesasse ühendamisel võib tekkida säde, mis võib põhjustada elektrilöögi või tulekahju.

Ärge lubage lastel ronida seadmesse või selle peale.

- See võib põhjustada elektrilöögi, põletusi või kehavigastusi.

Ärge pange kätt või metallist eset pesumasina alla, kui see töötab.

- See võib põhjustada kehavigastusi.

# Ohutusteave

---

Ärge eemaldage seadet toitejuhtmest tõmmates vooluvõrgust. Haarake alati tugevalt toitepistikust ja tõmmake see pistikupesast otsesuunas välja.

- Toitejuhtme kahjustamine võib põhjustada lühise, tulekahju ja/või elektrilöögi.

Ärge püüdke seadet ise parandada, osadeks võtta ega muuta.

- Ärge kasutage kaitsmena midagi (nt vask, metalltraat vms) peale standardkaitsme.
- Kui seade vajab remontimist või see tuleb mujale paigaldada, võtke ühendust lähima teeninduskeskusega.
- Selle nõude eiramine võib põhjustada elektrilöögi, tulekahju, probleeme toote töös või kehavigastusi.

Kui veevoolik tuleb kraani küljest lahti ja ujutab seadme üle, siis ühendage toitejuhe pistikupesast lahti.

- Selle nõude eiramine võib põhjustada elektrilöögi või tulekahju.

Kui seadet ei kasutata pikka aega või kui väljas on äikesetorm, siis ühendage toitejuhe pistikupesast lahti.

- Selle nõude eiramine võib põhjustada elektrilöögi või tulekahju.

Kui seadmesse satub võõrkehi, siis eemaldage toitejuhe vooluvõrgust ja võtke ühendust lähima Samsungi klienditeenindusega.

- See võib põhjustada elektrilöögi või tulekahju.

Ärge lubage lastel (ega lemmikloomadel) mängida pesumasina sees ega peal. Pesumasina luuki ei saa seestpoolt kergesti avada. Lapsed võivad saada seadmesse kinni jäädes tõsisid kehavigastusi.

## Ettevaatusabinõud kasutamisel

---

### ETTEVAATUST

Kui pesumasinasse on sattunud võõrkehi, nt puhastusvahend, mustus, toidujäätmed vms, ühendage toitejuhe pistikupesast lahti ja puhastage pesumasin niiske pehme riidelapiga ära.

- Selle nõude eiramine võib põhjustada värvi tuhmumist või seadme pinna deformeerumist, kahjustusi või roostetamist.

Tugev löök võib lõhkuda esikülje klaasi. Olge pesumasina kasutamisel ettevaatlik.

- Klaasi purunemine võib põhjustada kehavigastusi.

Pärast pikaajalist kasutamata seismist, veekatkestust või veevarustusvooliku uuesti ühendamist avage veekraan aeglaselt.

- Rõhu all olev õhk veevoolikus või veetorus võib mõnda toote detaili kahjustada või põhjustada vee lekkimist.

Kui seadme töötamise ajal ilmneb probleeme vee äravooluga, kontrollige äravoolusüsteemi.

- Pesumasina kasutamine äravoolusüsteemi probleemist tingitud üleujutuse tingimustes võib põhjustada elektrilöögi või tulekahju.

Sisestage pesu täielikult pesumasinasse, vältides selle luugi vahele jäämist.

- Kui pesu jääb luugi vahele, võib see põhjustada riideesemete või pesumasina kahjustusi või vee lekkimist.

Kui pesumasinat ei kasutata, lülitage veevarustus välja.

- Veenduge, et veevooliku ühendusel olevad kruvid oleks korralikult pinguldatud.

Veenduge, et kummitihendil ega seadme klaasist luugil poleks võõrkehi (jääkaineid, niite, juuksekarvu vms).

- Kui luugi külge on jäänud võõrkehi või luuk ei ole täielikult suletud, võib see põhjustada vee lekkimist.

Enne seadme kasutamist avage veekraan ja veenduge, et veevoolik oleks korralikult ühendatud ega esineks veelekked.

- Lõdvalt kinnitatud kruvid või veevooliku ühendus võivad põhjustada vee lekkimist.

Toode on mõeldud ainult kodumajapidamises kasutamiseks.

Seadme kasutamist ettevõtluses loetakse toote väärkasutuseks. Sellisel juhul ei kata toodet Samsungi standardgarantii tingimused ning Samsung ei võta endale vastutust väärkasutusest tulenevate rikete või kahjustuste eest.

Ärge seiske seadmel ega asetage sellele esemeid (nt pesu, põlevaid küünlaid, põlevaid sigarette, nõusid, kemikaale, metallsemeid vms).

- See võib põhjustada elektrilöögi, tulekahju, probleeme toote töös või kehavigastusi.

Ärge pihustage seadme pinnale lenduvaid aineid, nt putukamürki.

- Lisaks inimestele avaldatavale kahjulikule mõjule võib see põhjustada elektrilöögi, tulekahju või probleeme seadmega.

Ärge asetage pesumasina lähedusse esemeid, mis tekitavad elektromagnetvälju.

- Selle tagajärjel tekkivad tõrked seadme töös võivad põhjustada kehavigastusi.

Kõrge temperatuuriga pesu- või kuivatatsükli ajal väljutav vesi on kuum. Ärge katsuge vett.

- See võib põhjustada põletusi või kehavigastusi.

Tühjendusae võib varieeruda olenevalt vee temperatuurist. Kui veetemperatuur on liiga kõrge, siis algab tühjendus pärast vee jahtumist.

Ärge peske, tsentrifuugige ega kuivatage veekindlaid istmekatteid, matte või riideid (\*), kui teie seadmel pole selliste esemete pesemiseks eritsüklit.

# Ohutusteave

---

(\*): villased voodikatted, vihmakatted, kalastusvestid, suusapüksid, magamiskotid, mähkmed, dressid ning ratta-, mootorratta- ja autokatted vms.

- Ärge peske pakse ja jäiku matte isegi juhul, kui nende sildil on pesumasina sümbol. Vastasel juhul võib tekkida liigne vibratsioon ja pesumasin, seinad, põrand või riideesemed võivad saada kahjustada.
- Ärge peske vannitoavaipu ega kummipõhjaga uksematte. Kummipõhi võib lahti tulla ja trumli sisemuse külge kleepuda ning see võib põhjustada häireid pesumasina töös, nt vee äravoolus.

Ärge kasutage pesumasinat, kui pesuvahendisahtel on eemaldatud.

- See võib põhjustada vee lekkimisest tingitud elektrilööki või kehavigastusi.

Ärge puudutage kuivatamise ajal või vahetult pärast kuivatamist trumli sisemust, kuna see on kuum.

- See võib põhjustada põletusi.

Luugi klaas muutub pesemise ja kuivatamise ajal kuumaks. Seega ärge puudutage luugi klaasi.

Samuti ärge lubage lastel mängida pesumasina juures ega puudutada luugi klaasi.

- See võib põhjustada põletusi.

Ärge pange kätt pesuvahendisahtlisse.

- Võite end vigastada, kui teie käsi jääb pesuvahendi sisestusseadisesse kinni.

Pulberpesuaine kasutamisel eemaldage vedelpesuvahendi juhik (ainult vastavad mudelid).

- Kui seda ei tehta, võib vesi pesuainesahkli esiosa kaudu lekkima hakata.

Ärge pange pesumasinasse midagi peale pesu (nt kingi, toidujäätmeid, loomi).

- See võib põhjustada liigse vibratsiooni tõttu pesumasina kahjustusi või lemmikloomade puhul nende vigastusi ja surma.

Ärge vajutage nuppe teravate esemetega, nt nõelad, noad, küüned vms.

- See võib põhjustada elektrilöögi või kehavigastusi.

Ärge peske tavaliselt nahahooldusettevõtetes või massaažisalongides kasutatavate õlide, kreemide või emulsioonidega saastunud pesu.

- See võib põhjustada kummitihendi kahjustumist ja vee lekkimist.

Ärge jätke trumlisse pikaks ajaks metallesemeid (nt haaknõelad või juuksenõelad) või pleegitusvahendit.

- See võib põhjustada trumli roostetamist.
- Kui trumli pinnale hakkab tekkima rooste, kasutage selle eemaldamiseks (neutraalset) puhastusvahendit ja käsna. Ärge kasutage metallharja.

Ärge kasutage kuivpuhastusvahendit ega peske, loputage või tsentrifuugige kuivpuhastusvahendiga saastunud pesu.

- See võib põhjustada isesüttimist või õli oksüdeerumisel erituvat kuumuse põhjustatud süttimist.



Ärge kasutage jahutus-/soojendusseadmetest pärinevat vett.

- See võib tekitada probleeme pesumasina.

Ärge kasutage pesumasinas looduslikku kätepesuseepi.

- See hangub ja koguneb pesumasina sisemusse ning võib põhjustada tõrkeid toote töös, värvi tuhmumist, roostetamist või ebameeldivat lõhna.

Pange sokid ja rinnahoidjad pesuvõrku ning peske neid koos ülejäänud pesuga.

Ärge peske pesuvõrgus suuri riideesemeid, nt voodiriideid.

- Selle nõude eiramine võib põhjustada liigset vibratsioonist tingitud kehavigastusi.

Ärge kasutage kõvastunud pesuvahendit.

- Selle pesumasinasse kogunemine võib põhjustada vee lekkimist.

Veenduge, et kõigi pestavate riietusesemete taskud on tühjad.

- Kõvad ja teravad esemed, nt mündid, haaknõelad, naelad, kruvid või kivid, võivad seadet tõsiselt kahjustada.

Ärge peske suurte metallpannalde, -nööpide või muude raskete metalldetailidega esemeid.

Sorteerige pesu värvi järgi, lähtudes sellest, kui kergesti esemed värvi annavad, ning valige soovitatud tsüklid, veetemperatuur ja lisafunktsioonid.

- See võib põhjustada värvi- ja kangakahjustusi.

Hoolitsege selle eest, et laste näpud ei jääks luugi sulgemisel pesumasina ja luugi vahele.

- Selle nõude eiramine võib põhjustada kehavigastusi.

Lõhnade ja hallituse ennetamiseks jätke luuk pärast pesemistsükli lahti, et lasta trumlil kuivada.

Katlakivi kogunemise ennetamiseks jätke pesuvahendisahtel pärast pesemistsükli lahti ja kuivatage seestpoolt.

## Olulised hoiatused puhastamise kohta

### HOIATUS

Ärge puhastage seadet, piserdades vett otse selle pinnale.

Ärge kasutage tugevat happelist puhastusvahendit.

Ärge kasutage seadme puhastamiseks benseeni, lahustit või alkoholi.

- See võib põhjustada värvi tuhmumist, deformeerumist, kahjustusi, elektrilöögi või tulekahju.

Enne puhastamist või hooldust eemaldage toitepistik pistikupesast.

- Selle nõude eiramine võib põhjustada elektrilöögi või tulekahju.

# Ohutusteave

## Elektri- ja elektroonikaseadmete jäätmete (WEEE) suunised

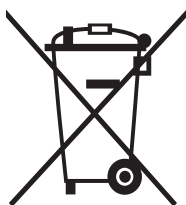

Õige viis toote kasutuselt kõrvaldamiseks (elektri- ja elektroonikaseadmete jäätmed)

(Kehtib jäätmete sorteerimist rakendavates riikides)

Selline tähistus tootel või selle tarvikutel või dokumentidel näitab, et toodet ega selle elektroonilisi tarvikuid (nt laadija, peakomplekt, USB-kaabel) ei tohi kasutusaja lõppemisel käidelda koos muude olmejäätmetega. Selleks et vältida jäätmete kontrollimatu käitlemisega seotud võimaliku kahju tekitamist keskkonnale või inimeste tervisele ning edendada materiaalsete vahendite säästvat taaskasutust, eraldage need esemed muudest jäätmetest ja suunake need vastutustundlikult taasringlusse.

Täiendavat teavet nende toodete kogumise ja keskkonnale ohutu ringlussevõtu kohta saavad kodukasutajad seadme müüjalt või kohalikust omavalitsusest.

Ettevõtted peaksid võtma ühendust tarnijaga ning kontrollima ostulepingu tingimusi ja sätteid. Toodet ja selle elektroonilisi lisatarvikuid ei tohi visata muude kõrvaldamisele minevate tavajäätmete hulka.

Teabe saamiseks Samsungi keskkondlike kohustuste ja tootega seotud regulatiivsete kohustuste, nt REACHi, WEEE või akusid puudutavate õigusaktide kohta külastage meie jätkusuutlikkuse lehte, mis on saadaval veebisaidil [www.samsung.com](http://www.samsung.com)

## Ökodisain

Kui soovite üksikasjalikke suuniseid pesumasina paigaldamise ja puhastamise kohta ning ökodisaini alast teavet (vastavalt (EL) 2019/2023), külastage Samsungi veebisaiti (<http://www.samsung.com>), avage Support (Tugi) > Support home (Toe avaleht) ja sisestage seejärel mudeli nimi.

# Paigaldamine

Järgige neid suuniseid hoolikalt, et veenduda pesumasina õiges paigaldamises ja vältida pesupesemisel õnnetusi.

## Kaasolevad esemed

Veenduge, et kõik osad oleksid toote pakendis olemas. Kui teil on pesumasina või osadega probleeme, võtke ühendust Samsungi kohaliku klienditeeninduskeskuse või edasimüüjaga.

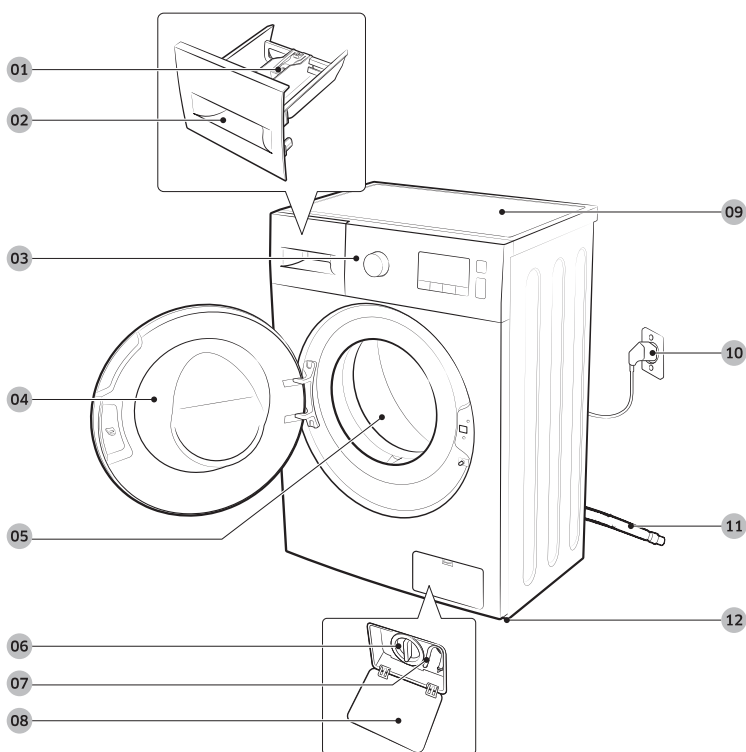

01 Vabastuskang

02 Pesuvahendisahtel

03 Juhtpaneel

04 Luuk

05 Trummel

06 Prahifilter

07 Hädaolukorra äravooluvoolik

08 Filtri kate

09 Pealispind

10 Toitepistik

11 Väljalaskevoolik

12 Tugijalad

# Paigaldamine



Mutrivõti



Poldikatted



Voolikujuhik



Külmaveevoolik

## MÄRKUS

- Tugijalgade kohandamiseks ja pesumasina tagant transpordipoltide eemaldamiseks on vaja mutrivõtit.
- Transpordipoldi aukude katteks on kaasas neli poldikatet.
- Kasutage äravooluvooliku otsa silmusesse keeramiseks voolikujuhikut.
- Ühendage külma- ja kuumaveevoolikud masina taga asuvatesse sisenditesse, et varustada masinat külma ja kuumaga veega.
- Mõnel mudelil on ainult üks veesisend, mis on mõeldud külma vee jaoks. Kui teie pesumasinal on ainult üks veesisend, ühendage kindlasti külmaveevoolik külmaveekraaniga.

## Paigaldusnõuded

### Elektrivarustus ja maandamine

- Nõutav on 220–240 V / 50 Hz vahelduvvoolu kaitse või kaitselüliti
- Kasutage eraldiseisvat haruvooluringi, mis on ainult teie pesumasina kasutuses

Õige maanduse tagamiseks on teie pesumasina toitejuhe varustatud kolmeharulise maanduspistikuga, mis tuleb paigutada korralikult paigaldatud ja maandatud pistikupessa.

Kui te ei tea, kuidas maandus tagada, küsige nõu kvalifitseeritud elektrikult või hooldustehnikult.

Ärge kaasasolevat pistikut muutke. Kui see ei mahu pistikupessa, laske kvalifitseeritud elektrikul paigaldada sobiv pistikupesa.

### HOIATUS

- ÄRGE kasutage pikendusjuhet.
- Kasutage ainult pesumasinaga kaasas olevat toitejuhet.
- ÄRGE ühendage maandusjuhet plasttorude, gaasitorude ega kuumaveetorude külge.
- Valesti paigaldatud maandusjuhtmed võivad põhjustada elektrilöögi.

### Veevarustus

Selle pesumasina jaoks sobiv veesurve on vahemikus 50-1000 kPa. Kui veesurve on alla 50 kPa, ei pruugi veeklapp korralikult sulguda. Samuti võib trumli täitumine kauem aega võtta ja põhjustada pesumasina väljalülitumist. Veekraanid peavad asuma kuni 120 cm kaugusel pesumasina tagaküljest, sest kaasasolevad veevoolikud kaugemale ei ulatu.

Lekkeoahu vältimiseks tehke järgmist.

- Tagage, et veekraanid oleks kergesti juurdepääsetavad.
- Kui pesumasinat ei kasutata, keerake veekraanid kinni.
- Kontrollige vee sissevõtuvooliku kinnitusi regulaarselt lekete suhtes.

### ETTEVAATUST

Enne pesumasina esmakordset kasutamist kontrollige lekete ennetamiseks vee sissevõtuava ja kraanid üle.

### Äravool

Samsung soovib kasutada 60–90 cm kõrgust vertikaalset toru. Väljalaskevoolik tuleb ühendada voolikuklambri abil äravoolutoruga ja viimane peab väljalaskevooliku täielikult katma.

### Põrand

Kõige parem on paigaldada pesumasin valatud või plaaditud põrandale. Puitpõrandat tuleks vibratsiooni minimeerimiseks ja/või ebatasasuste kõrvaldamiseks tugevdada. Vaibad ja pehmed plaatpinnad pole vibratsioonikindlad ja seetõttu võib pesumasin tsentrifuugimistsükli ajal veidi liikuda.

# Paigaldamine

## ETTEVAATUST

ÄRGE paigaldage pesumasinat alusele ega kehvasti toestatud tarindile.

### Veetemperatuur

Ärge paigaldage pesumasinat kohta, kus vesi võib külmuda, sest pesumasinasse jääb alati veidi vett (vee sissevõtuava, pumpade ja/või voolikute piirkond). Ühendusosadesse jäänud külmunud vesi võib rihmasid, pumpa ja muid pesumasina osi kahjustada.

### Paigaldamine suletud asukohta

Minimaalne kaugus stabiilseks tööks

Külgedel	25 mm	Taga	50 mm
Peal	25 mm	Ees	550 mm

Kui pesumasin ja kuivati paigaldatakse samasse kohta, peab paigaldusruumi esiossa jääma vähemalt 550 mm takistusteta õhuruumi. Pesumasin üksinda spetsiaalset õhuruumi ei vaja.

---

## Sammsammuline paigaldamine

---

### SAMM 1. Asukoha valimine

---

#### Nõuded asukohale

- Tugev ja ühtlane põrandapind ilma vaiba või ventilatsiooni takistava põrandakatteta
- Eemal otsesest päikesevalgusest
- Piisavalt ruumi ventilatsioonile ja juhtmetele
- Ümbritsev temperatuur on alati kõrgem kui külmumispunkt (0 °C)
- Eemal soojusallikast

#### MÄRKUS

- Liigse vibratsiooni ennetamiseks pesumasina kasutamisel arvestage ennekõike stabiilsusega.
- Paigaldage oma pesumasin tugevale ja tasasele põrandale.
- Ärge paigaldage oma pesumasinat pehmetele põrandatele ega põrandakatetele.
- Kui te paigaldate oma pesumasina puitpõrandale, siis paigaldage põrandale veekindlad puitpaneelid (min 1,18 tolli/30 mm paksused). Me soovitame teil paigaldada oma pesumasin puitpõranda nurka.

# Paigaldamine

## SAMM 2. Transpordipoltide eemaldamine

Pakkige toode lahti ja eemaldage kõik transpordipoldid.

### MÄRKUS

Transpordipoltide arv võib olenevalt mudelist erineda.

### HOIATUS

- Pakkematerjal võib olla lastele ohtlik. Viige kogu pakkematerjal (plastkotid, polüstüreen jne) laste käeulatuses eemale.
- Vigastuste vältimiseks katke transpordipoltide eemaldamisel augud poldikatetega. Ärge liigutage pesumasinat, kui transpordipolte pole kinnitatud. Enne pesumasina teise kohta transportimist kinnitage transpordipoldid. Hoidke transpordipoldid tulevikus kasutamiseks kindlas kohas alles.

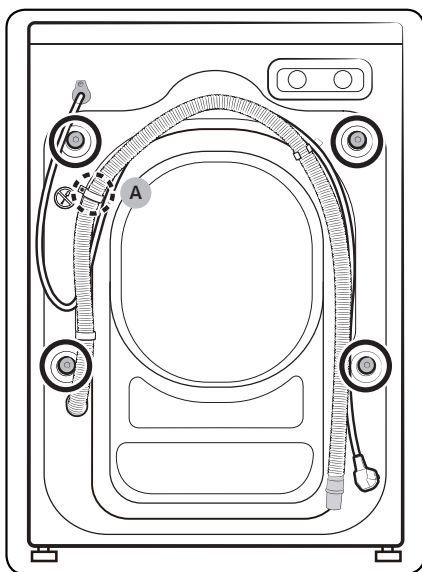

1. Otsige pesumasina tagaküljelt üles transpordipoldid (joonisel tähistatud ringiga).

### ETTEVAATUST

Ärge eemaldage kruvi (A), mis hoiab kinni voolikuklambrit.



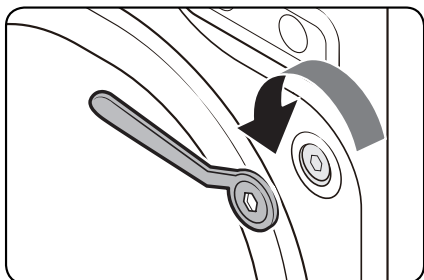

2. Keerake kõik transportipoldid vastupäeva pöörates komplekti kuuluva mutrivõtme lahti.

 **MÄRKUS**

Hoidke transportipoldid tulevikus kasutamiseks alles.

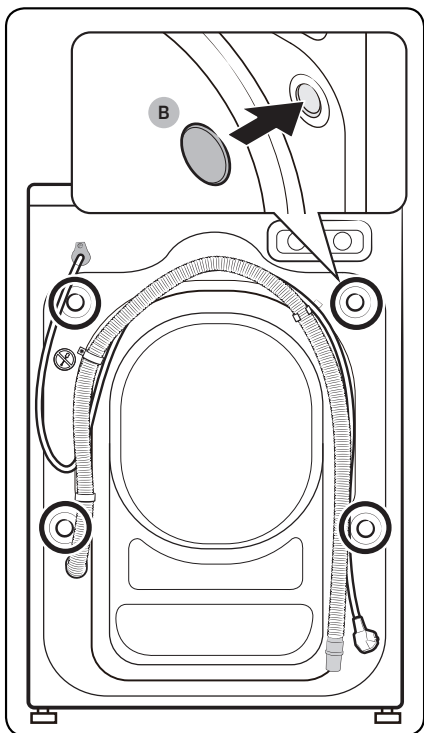

3. Pange poldikatted (B) aukudesse (joonisel tähistatud ringiga).

# Paigaldamine

## SAMM 3. Tugijalgade kohandamine

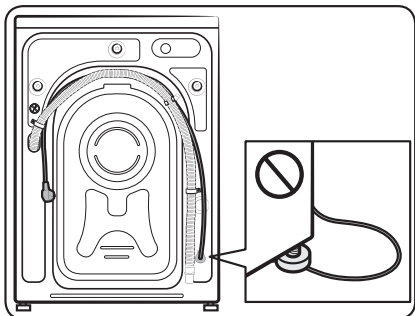
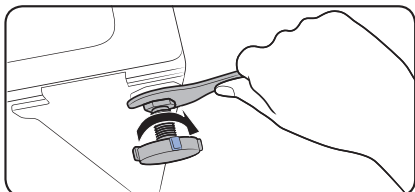
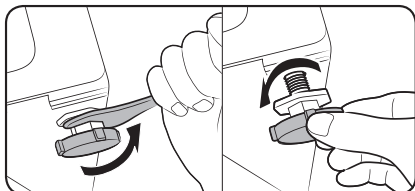

1. Liigutage pesumasin ettevaatlikult oma kohale. Liigne jõud võib tugijalgu kahjustada.
2. Tasakaalustage pesumasin käsitsi, reguleerides tugijalgu.
3. Kui tasakaalustamine on tehtud, keerake mutrid mutrivõtme abil kinni.

### ⚠ ETTEVAATUST

Toote paigaldamisel veenduge, et tugijalad ei suruks toitejuhtmele.

### ⚠ ETTEVAATUST

Veenduge, et kõik tugijalad oleksid korralikult vastu põrandapinda, et takistada pesumasinat liikumast või vibratsiooni tõttu heli tekitamast. Seejärel kontrollige, kas pesumasin kõigub. Kui pesumasin ei kõigu, kinnitage mutrid.

## SAMM 4. Veevooliku ühendamine

Komplekti kuuluv veevoolik võib olenevalt mudelist erineda. Järgige suuniseid vastavalt komplekti kuuluvale veevoolikule.

### Keermestatud veekraaniga ühendamine

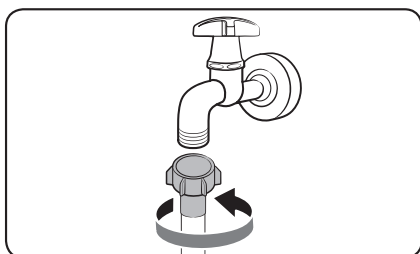

1. Ühendage veevoolik veekraaniga ja keerake seejärel kinnitamiseks paremale.

#### ⚠ ETTEVAATUST

Enne veevooliku ühendamist veenduge, et voolikuliitmikus oleks kummiseib. Ärge kasutage voolikut, kui seib on kahjustunud või kadunud.

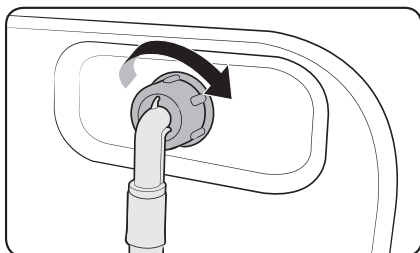

2. Ühendage veevooliku teine ots pesumasina tagaküljel asuva sisselaskeklapiga ja keerake seejärel kinnitamiseks paremale.

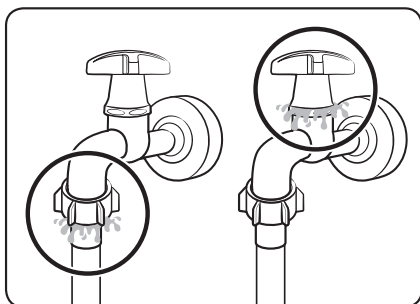

3. Avage veekraan aeglaselt ja kontrollige, et ühenduskohtades poleks lekkeid. Veelekete korral korrake 1. ja 2. sammu.

#### ⚠ HOIATUS

Veelekke korral lõpetage pesumasina kasutamine ja eemaldage see elektrivõrgust. Seejärel võtke veevooliku lekke korral ühendust kohaliku Samsungi teeninduskeskusega või veetoru lekke korral torulukksepa. Vastasel juhul võib see põhjustada elektrilöögi.

# Paigaldamine

## ⚠ ETTEVAATUST

Ärge venitage veevoolikut jõuga. Kui voolik on liiga lühike, asendage see pikema, suure surve jaoks mõeldud voolikuga.

### Keermestamata veekraaniga ühendamine

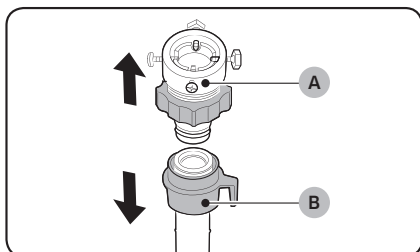

1. Eemaldage adapter (A) veevooliku (B) küljest.

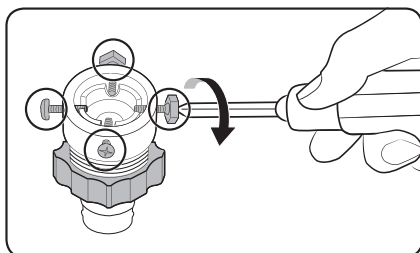

2. Keerake neli adapteril olevat kruvi ristpeakruvikeerajaga lahti.

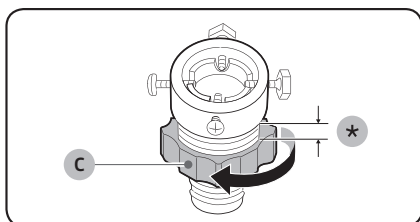

3. Hoidke adapterist kinni ja keerake osa (C), et seda 5 mm võrra (\*) lõdvendada.

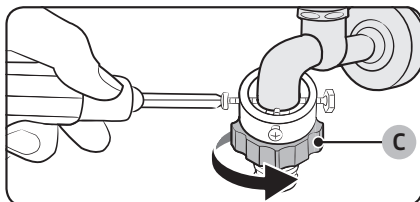

4. Kinnitage adapter veekraanile ning seejärel tõstke adapterit ja keerake kruvid kinni.  
5. Keerake osa (C) noole suunas, et seda pinguldada.

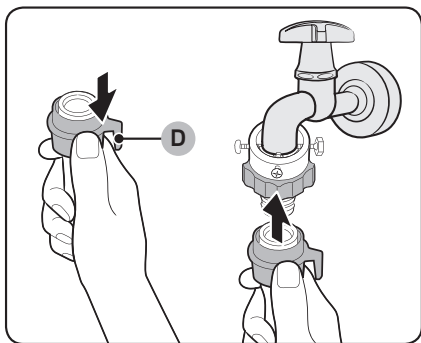

6. Tõmmake osa (D) veevoolikul allapoole ja ühendage samal ajal veevoolik adapteriga. Seejärel vabastage osa (D). Voolik kinnitub klõpsatusega adapterisse.

7. Veevooliku ühendamise lõpetamiseks vt 2 ja 3 jaotises „Keermestatud veekraaniga ühendamine“.

#### MÄRKUS

- Pärast veevooliku ja adapteri ühendamist kontrollige, kas voolik on korralikult kinni, tõmmates seda allapoole.
- Kasutage levinud tüüpi veekraane. Kui veekraan on kandilise avaga või liiga suur, tuleks selle vaherõngas enne kraani adapterisse paigaldamist eemaldada.

# Paigaldamine

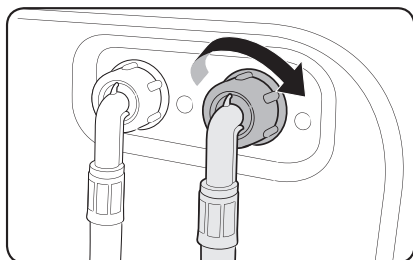

Täiendava kuuma vee sissevõtuavaga mudelite puhul

1. Ühendage kuumaveevooliku punane ots pesumasina tagaküljel asuva kuuma vee sisselaskeavaga.
2. Ühendage kuumaveevooliku teine ots kuumaveekraaniga.

Veevoolik (ainult kohalduvatel mudelitel)

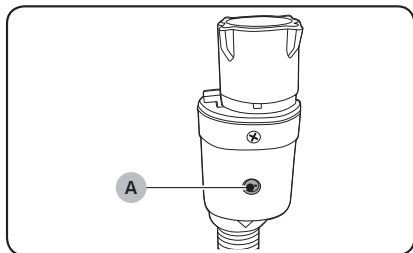

Veevoolik hoiatab kasutajaid veelekkeohu eest. See tajub veevoolu ja keskmine näidik (A) muutub lekke korral punaseks.

## MÄRKUS

Veetakistiga veevooliku ots tuleb kinnitada veekraani, mitte masina külge.

## SAMM 5. Väljalaskevooliku paigutamine

Väljalaskevooliku otsa saab paigaldada kolmel viisil.

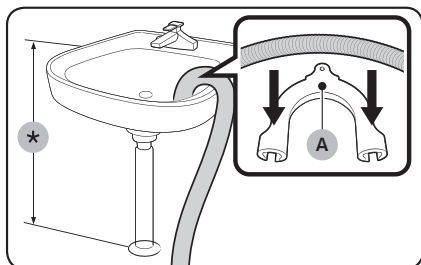

### Üle valamu serva

Väljalaskevoolik tuleb paigaldada põrandast 60–90 cm (\*) kõrgusele. Väljalaskevooliku ninamiku painutamiseks kasutage komplektis olevat **plastist voolikujuhikut (A)**. Kinnitage juhik konksu abil seinale, et tagada vee stabiilne väljalase.

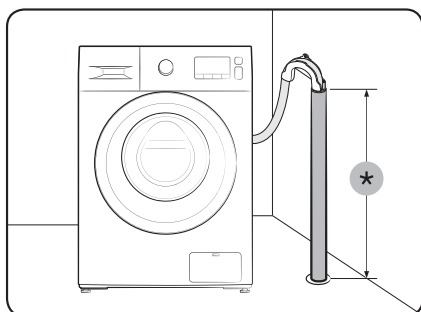

### Äravoolorusse

Äravooloru peab olema 60–90 cm (\*) kõrgusel. Soovitav on kasutada 65 cm kõrgust vertikaalset toru.

- Tagamaks, et äravooluvoolik püsib paigal, kasutage komplekti kuuluvat plastist voolikujuhikut (vt joonist).
- Vee sifooni tõmbamise ennetamiseks äravoolu ajal sisestage äravooluvoolik 15 cm äravoolorusse.
- Äravooluvooliku liikumise takistamiseks kinnitage voolikujuhik seina külge.

### Nõuded äravoolorule

- Minimaalne läbimõõt 5 cm
- Minimaalne läbilaskemaht 60 liitrit minutis

# Paigaldamine

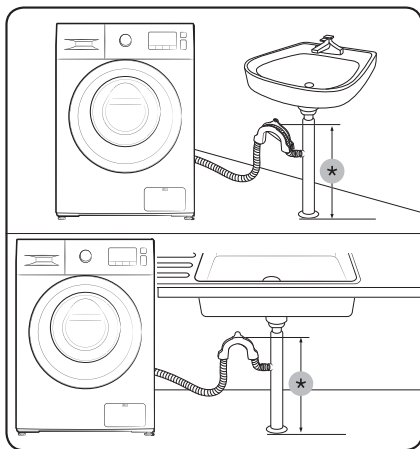

## Valamu äravoolukohta

Äravooluharu peab olema valamu sifoonist kõrgemal ning vooliku ots põrandast vähemalt 60 cm kõrgusel.

(\*): 60 cm

## ⚠ ETTEVAATUST

Eemaldage valamu äravoolutoru hargmiku kaas, enne kui te selle äravoolutoruga ühendate.

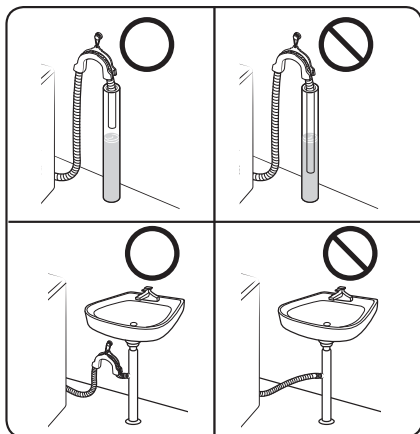

## ⚠ ETTEVAATUST

Ärge pange väljalaskevoolikut seisvasse vette. Vesi võib pesumasinasse tagasi voolata.

## SAMM 6. Toite sisselülitamine

Ühendage toitejuhe kaitsme või kaitselülitiga 220–240 V / 50 Hz seinakontakti. Seejärel vajutage pesumasinasse sisselülitamiseks Toide (⏻).



# Enne alustamist



---

## Algseadistus

---

Enne masina kasutamist veenduge, et teie pesumasin oleks korralikult paigaldatud.

Enne esimest pesukorda peate te teostama täieliku pesutsükli ilma masinasse pesu panemata.

1. Ühendage veevoolikud veekraanide ja pesumasinaga.
2. Ühendage toitejuhe pistikupessa.
3. Lisage pesuvahendisahtlisse umbes 10 g pesuvahendit.
4. Vajutage pesumasina sisselülitamiseks nupule **Toide** .
5. Keerake nuppu Tsüklivalija, et valida COTTON (PUUVILL) .
6. Vajutage Käivitus/peatamine .

## Suunised pesupesemiseks

---

### SAMM 1. Sortimine

---

Sortige pesu järgmiste kriteeriumite alusel.

- Hooldussilt: sorteerige pesu puuvillaseks, segakiuliseks, sünteetiliseks, siidi, villaseks ja kunstiidist pesuks.
- Värv: eraldage valged rõivad värvilistest.
- Suurus: trumlisse erineva suurusega esemete panemine parandab pesemisjõudlust.
- Tundlikkus: peske õrnu esemeid eraldi, eriti villaseid esemeid, kardinaid ja siidist rõivaid. Vt esemetel olevaid silte.

#### MÄRKUS

Enne pesu pesemist kontrollige kindlasti rõivastel olevaid silte ja sortige need vastavalt.

# Enne alustamist

## SAMM 2. Taskute tühjendamine

Tühjendage kõik pestavate esemete taskud

- Metallesemed, nt mündid, knopkad ja rõivaste pandlad, võivad kahjustada nii teisi pestavaid esemeid kui ka trumlit.

Pöörake nõopide ja tikanditega rõivad pahupidi

- Kui püksi- või jakilukud on pesemise ajal lahti, võivad need trumlit kahjustada. Tõmbelukud tuleks kinni tõmmata ja vajaduse korral niidiga fikseerida.
- Pikkade nõõridega riided võivad muude esemete külge kinni jääda. Siduge nõõrid enne pesemist kindlasti kinni.

## SAMM 3. Pesuvõrgu kasutamine

- Rinnahoidjad (masinpestavad) tuleb panna pesuvõrku. Rinnahoidjate metallosad võivad välja tulla ja teisi pestavaid esemeid rebestada.
- Väikesed ja kerged esemed, nt sokid, kindad, sukad ja taskurätikud, võivad luugi ümber kinni jääda. Pange need pesuvõrku.
- Ärge peske ainult pesuvõrku ilma muu pesuta. See võib tekitada vibratsiooni, mis võib omakorda pesumasina paigast nihutada ja põhjustada vigastusi.

## SAMM 4. Eelpesu (vajaduse korral)

Kui pesu on väga määrdunud, valige tsükli jaoks suvand Eelpesu. Kui valite eelpesu suvandi, siis veenduge, et paneksite põhipesulahtrisse pulbrilist pesuvahendit.

## SAMM 5. Täitmismahu määramine

Ärge pange masinat liiga täis. Ületäitmise korral ei pruugi pesumasin pesu korralikult puhtaks pesta. Antud rõivatüübi täitmismahutu vt lk 39.

### MÄRKUS

Voodipesu või -katete pesemisel võib pesuaeg pikeneda või tsentrifuugimistulemus halveneda. Voodipesu või voodikatete puhul on soovituslik maksimaalne tsentrifuugimistsükli kiirus 800 p/min (kui pesu on 2,0 kg või vähem).

### ETTEVAATUST

- Tasakaalust väljas pesu võib vähendada tsentrifuugimisjõudlust.
- Veenduge, et pesu oleks täielikult trumlis ega jääks luugi vahele.
- Ärge lööge luuki jõuga kinni. Sulgege luuk õrnalt. Vastasel juhul ei pruugi luuk õigesti sulguda.

---

## SAMM 6. Õige pesuvahendi lisamine



---

Sobiva pesuvahendi tüüp oleneb pestava kanga tüübist (puuvillane, sünteetiline, õrnad materjalid, villane), värvist, veetemperatuurist ning määrdumisastmest. Kasutage alati vähese vahutavusega pesuvahendeid, mis on mõeldud kasutamiseks automaatpesumasinales.

### MÄRKUS

- Järgige pesuvahendi tootja soovitusi, mis põhinevad pesukogusel, määrdumisastmel ja teie piirkonna vee karedusel. Kui te ei tea, kui kare on teie vesi, pöörduge kohaliku vee-ettevõtte poole.
- Ärge kasutage pesuvahendit, mis kipub kõvastuma või tahkuma. See pesuvahend võib jääda pärast loputussüklit alles, ummistades väljalaskeava.

### ETTEVAATUST

Villaste esemete pesemisel tsükliga WOOL (VILLANE)  kasutage ainult neutraalset vedelpesuvahendit. Kui kasutate tsüklis WOOL (VILLANE)  pesupulbrit, võib see jääda pesusse ja põhjustada pesu värvimuutust.

# Enne alustamist

## Pesukapslid

Pesukapsleid kasutades parima tulemuse tagamiseks järgige allolevaid suuniseid.

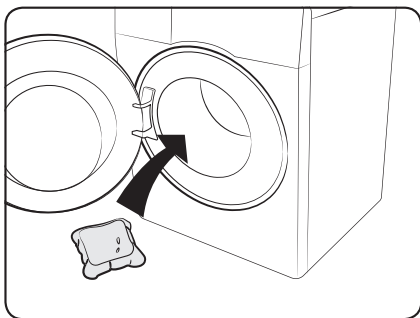

1. Pange kapsel tühja trumli põhja tagaosa lähedale.

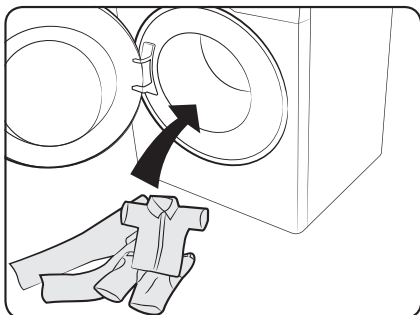

2. Pange pesu trumlisse kapsli peale.

### ETTEVAATUST

Tsüklite puhul, mis kasutavad külma vett või on lühemad kui üks tund, ei pruugi kapsel täielikult lahustuda.

## Pesuvahendi soovitus

Soovitused kehtivad tsüklitabelis näidatud temperatuurivahemikele.

●	Soovitatud	▲	Ainult vedel pesuaine
-	Ei soovitata	△	Ainult pesupulber

Tsükel	Pesuvahend			Temperatuur (°C)
	Universaalne	Õrnad ja villased rõivad	Spetsialist	
ECO 40-60 (ÖKO 40-60) ☁	●	-	-	40
COTTON (PUUVILL) ☁	●	-	-	Külm ~ 90
SYNTHETICS (SÜNTEETIKA) △	●	-	-	Külm ~ 60
15' QUICK WASH (15' MINUTI KIIRPESU) ⏱	●	-	-	Külm ~ 30
MIXED LOAD (SEGAPESU) 📦	●	-	-	Külm ~ 40
OUTDOOR (ÕUERIIDED) 🏠	●			Külm ~ 40
WOOL/DELICATES (VILLANE/ÕRNPESU) 🧶👚	-	▲	▲	Külm ~ 40
COLOURS (VÄRVID) 🧥	●	-	-	Külm ~ 40
HYGIENE STEAM (HÜGIEENILINE AUR) 🌫	●	-	-	40 ~ 90

Väärtused, mis on antud teistele programmidele peale ECO 40-60 (ÖKO 40-60) ☁ programmi, on vaid näitlikud.



Enne alustamist

# Enne alustamist

## Pesuvahendisahtli suunised

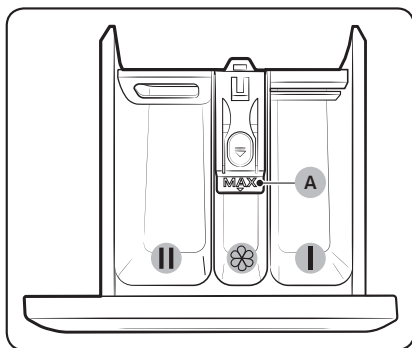
Pesumasinal on kolme lahtriga jaotur: vasak lahter põhipesule, keskmine pesupehmeditele ja parempoolne eelpesule.



- 01  Eelpesulahter: eelpesuvahendi või pesutärgklise jaoks.
- 02  Põhipesulahter: põhipesuvahendi, veepehmeni, leotusvahendi, pleegiti ja/või plekieemaldite jaoks.
- 03  Pesupehmedilahter: lisaainete jaoks, nt pesupehmeni. Ärge ületage maksimaalset täitejoont (A).

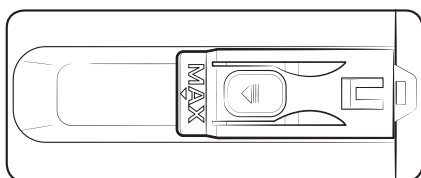

### MÄRKUS

Pesupehmeni juhiku tegelik välimus võib mudeliti erineda.

### ETTEVAATUST

- Ärge avage pesuvahendisahtlit ajal, mil pesumasin töötab.
- Ärge kasutage järgmist tüüpi pesuvahendeid:
  - tabletid või kapslid;
  - kuulid või võrgud.
- Lahtrite ummistumise vältimiseks tuleb kontsentreeritud või rikastatud ained (pesupehmeni või -vahend) enne lisamist veega lahjendada.
- Kui valitud on Ajastatud lõpp, ärge pange pesuvahendit otse trumlisse. Vastasel juhul võib see muuta pesu värvi. Kui valitud on Ajastatud lõpp, kasutage pesuvahendisahtlit.

## Pesuvahendite lisamine pesuvahendisahtlisse

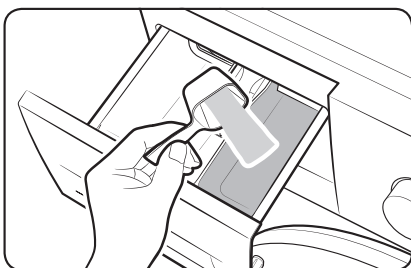
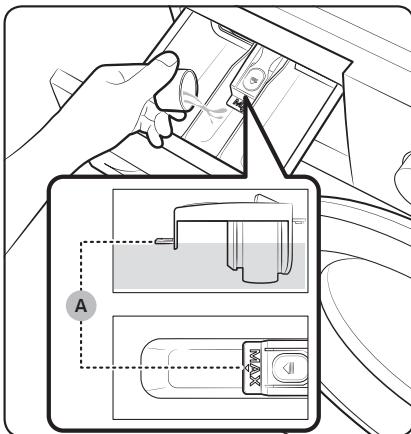
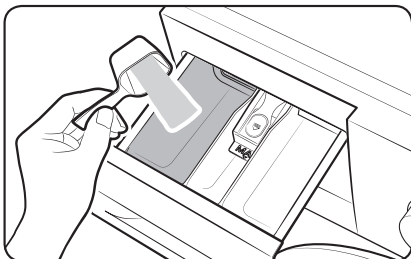

1. Tõmmake pesuvahendisahtel lahti.
2. Pange pesuvahend **II** põhipesulahtrisse, järgides tootja suuniseid või soovitusi.
3. Pange pesupehmeni  pesupehmendilahtrisse. Ärge ületage maksimaalset täitejoont (A). Pesupehmenti lisatakse pesule viimase loputuse ajal.
4. Kui soovite kasutada eelpesu, valage eelpesuvahend **I** eelpesulahtrisse, järgides tootja suuniseid või soovitusi.
5. Sulgege pesuvahendisahtel.

# Enne alustamist

---

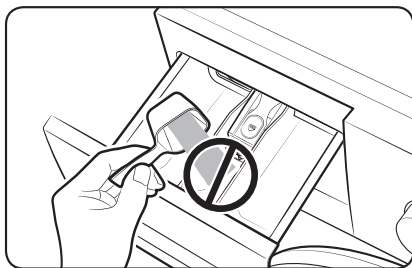

## ⚠ ETTEVAATUST

- Ärge täitke vedelpesuvahendi juhikut pulbrilise pesuvahendiga.
- Kontsentreeritud pesupehmeni tuleb enne lisamist veega lahjendada.
- Ärge valage põhipesuvahendit  pesupehmenilahtrisse.
- Ärge lisage liiga suurt pesuvahendikogust. See võib pesemistulemustele halvasti mõjuda.
- Ärge kasutage trumli puhastamiseks puhastusvahendeid. Trumlis olevad kemikaalijäägid halvendavad pesemistulemust.



# Toimingud

## Juhtpaneel

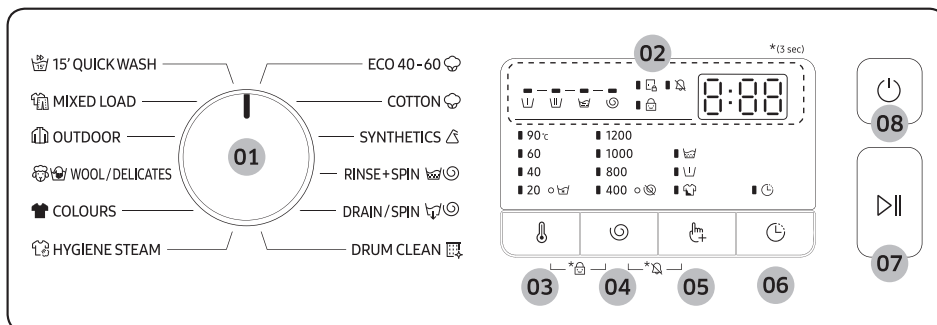

01 Tsüklivalija	Keerake tsükli valimiseks seda nuppu.
02 Näidik	Näidikul kuvatakse poolelioleva tsükli teave ja hinnanguline järelejäänud aeg või probleemi ilmnemisel teabekood.
03 Temperatuur 🌡️	Vajutage seda nuppu poolelioleva tsükli veetemperatuuri muutmiseks. Saadaolev temperatuur sõltub tsüklist. Valitud temperatuur kuvatakse näidikul.
04 Tsentrifuugimine 🌀	Vajutage seda nuppu poolelioleva tsükli tsentrifuugimiskiiruse muutmiseks. Saadaolev tsentrifuugimiskiirus sõltub tsüklist. Valitud tsentrifuugimiskiirus kuvatakse näidikul.
05 Valikud 🖱️	Parema pesemistulemuse saavutamiseks vajutage valitud tsüklile lisamiseks valikuid, nagu <b>Eelpesu</b> , <b>Lisaloputus</b> ja <b>Intensiivpesu</b> . <b>MÄRKUS</b> Pesuaeg võib valikute lisamisel kasvada.
06 Ajastatud lõpp 🕒	Vajutades korduvalt <b>Ajastatud lõpp</b> 🕒, saate liikuda olemasolevate ajastusvalikute vahel (3-24 tundi ühetunniste sammudega).
07 Käivitus/peatamine ▶️	Vajutage töö käivitamiseks või peatamiseks. Vajutage tsükli käivitamiseks üks kord nuppu. Töö peatamiseks vajutage nuppu uuesti. Tsükli seadeid ja valikuid on võimalik muuta. Töö taastamiseks vajutage nuppu uuesti.

Toimingud

# Toimingud



## 08 Toide

Vajutage seda nuppu pesumasina sisse-/väljalülitamiseks. Kui te lülitate pesumasina sisse, aga ei kasuta seda 10 minuti jooksul, lülitub see automaatselt välja.

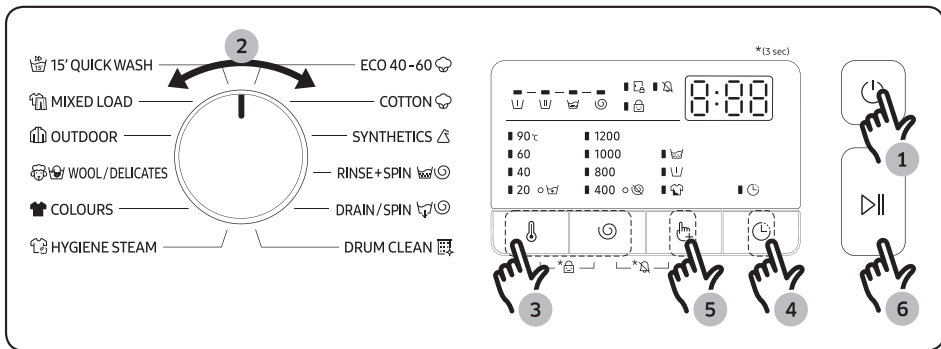

\*(3 sec) (3 s): Vajutage ja hoidke all 3 sekundit.

## Lihtsad sammud alustamiseks











1. Vajutage pesumasina sisselülitamiseks nupule Toide .
2. Keerake Tsüklivalijat, et valida tsükel.
3. Muutke tsükli seadeid (Temperatuur ja Tsentrifuugimine) vajaduse kohaselt.
4. Kui te soovite lõpetada pesutsükli soovitud ajal, määrake Ajastatud lõpp.
5. Vajadusel vajutage valitud tsüklile lisamiseks nupule Valikud .
6. Vajutage Käivitus/peatamine .

### Tsükli vahetamine töötamise ajal







1. Vajutage töö peatamiseks nupule Käivitus/peatamine .
2. Valige teine tsükel.
3. Vajutage uue tsükli käivitamiseks uuesti nupule Käivitus/peatamine .

## Tsüklite ülevaade

### Standardtsükliid

Tsükkel	Kirjeldus	Max pesukogus (kg)
15' QUICK WASH (15' MINUTI KIIRPESU) 	<ul style="list-style-type: none"> <li>Vähema kui 2,0 kg vähemäärdundu rõivaste jaoks, mida soovite kiiresti pesta.</li> </ul>	2
MIXED LOAD (SEGAPESU) 	<ul style="list-style-type: none"> <li>Segapesu jaoks, mis sisaldab puuvillaseid ja sünteetilisi riideid.</li> </ul>	6
OUTDOOR (ÕUERIIDEID) 	<ul style="list-style-type: none"> <li>Õue-, suusa- ja spordiriietele, mis on valmistatud funktsionaalsetest materjalidest, nt elastaan, elastriie ja mikrokiud.</li> </ul>	3
WOOL/DELICATES (VILLANE/ÕRNPESU) 	<ul style="list-style-type: none"> <li>Villatsükkel sisaldab õrna loksutamist ja leotamist, et kaitsta villakiude kokkutõmbumise ja muundumise eest.</li> <li>Soovitav on kasutada neutraalset pesuvahendit.</li> </ul>	2
COLOURS (VÄRVID) 	<ul style="list-style-type: none"> <li>Tumedat värvi villased esemed, sünteetilised materjalid ja segakangad.</li> </ul>	3
HYGIENE STEAM (HÜGIEENILINE AUR) 	<ul style="list-style-type: none"> <li>Puuvillane ja linane riie, mis on olnud nahaga otsekontaktis, nt aluspesu.</li> <li>Optimaalse hügieenilisuse saavutamiseks valige temperatuuriks vähemalt 60 °C.</li> <li>Aurutsükkel hõlmab allergiavastast ja antibakteriaalset funktsiooni (steriliseerimine).</li> </ul>	6
ECO 40-60 (ÕKO 40-60) 	<ul style="list-style-type: none"> <li>Keskmiselt määrdundu puuvillase pesu pesemiseks, mida võib pesta 40 °C või 60 °C kraadi juures ühes ja samas tsükliis. Seda tsükliit kasutatakse ELi ökodisaini õigusaktide järgimise hindamiseks.</li> <li>See tsükkel on seatud vaiketsükliiks.</li> </ul>	6
COTTON (PUUVILL) 	<ul style="list-style-type: none"> <li>Optimaalne jõudlus ja väiksem energiatarve puuvillaste kangaste, voodipesu, laudlinade, aluspesu, käterätikute või särkide pesemisel.</li> <li>Kergelt määrdundu puuvillaste riie pesemiseks nimitemperatuuril 20 °C.</li> </ul>	6

# Toimingud



Tsükkel	Kirjeldus	Max pesukogus (kg)
SYNTHETICS (SÜNTEETIKA) 	<ul style="list-style-type: none"><li>Polüestrist (dioleen, trevira), polüamiidist (perloon, nailon) vms materjalist valmistatud pluusid või särgid.</li></ul>	3
RINSE+SPIN (LOPUTUS + TSENTRIFUUGIMINE)  	<ul style="list-style-type: none"><li>Sisaldab täiendavat loputustsükli pärast pesule pesupehmendi lisamist.</li></ul>	6
DRAIN/SPIN (VEEVÄLJUTUS/ TSENTRIFUUGIMINE)  	<ul style="list-style-type: none"><li>Sisaldab täiendavat tsentrifuugimistoimingut, et niiskus pesust tõhusalt eemaldada.</li></ul>	6
DRUM CLEAN (TRUMLIPUHASTUS) 	<ul style="list-style-type: none"><li>Puhastab trumli, eemaldades sealt mustuse ja bakterid.</li><li>Veenduge, et trummel oleks tühi.</li><li>Ärge kasutage trumli puhastamiseks puhastusvahendeid.</li></ul>	–

## MÄRKUS

- Majapidamises kasutatava pesumasina või pesumasin-kuivati laadimine tootja vastavate programmide jaoks näidatud mahuni soodustab energia ja vee säästmist.
- Müra ja allesjäänud niiskusesisaldust mõjutab tsentrifuugimiskiirus: mida suurem on tsentrifuugi faasis pöörlemise kiirus, seda suurem on müra ja seda vähem niiskust jääb alles.
- Energiatarbimise seisukohalt kõige tõhusamad tsüklid on üldjuhul need, mis toimivad madalal temperatuuril ja pikema kestusega.

## Ajastatud lõpp

Saate seada pesumasina tsükli lõpu automaatselt hilisemale ajale, valides 3- kuni 24-tunnise viivituse (ühetunniste sammudena). Näidikul kuvatav tund tähistab pesutsükli lõppemiseni jäänud aega.

1. Valige tsükkel. Seejärel muutke vajaduse korral tsükli seadeid.
2. Vajutage korduvalt **Ajastatud lõpp** , kuni soovitud lõpuaeg on määratud.
3. Vajutage **Käivitus/peatamine** .  
Vastav näidik süttib ja kell hakkab tööle.
4. Funktsiooni **Ajastatud lõpp**  tühistamiseks taaskäivitage pesumasin, vajutades **Toide**.

### Praktiline näide

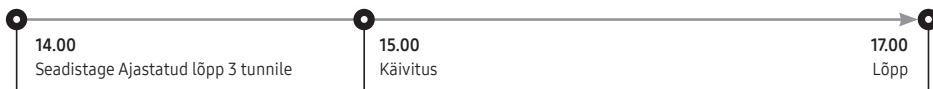

Soovite lõpetada kahetunnise programmi 3 tunni pärast. Selleks lisage valitud tsüklile valik **Ajastatud lõpp** 3-tunnise seadega ja vajutage kell 14.00 **Käivitus/peatamine** . Mis nüüd juhtub? Pesumasin alustab tööd kell 15.00 ja lõpetab 17.00. Allpool on toodud näite ajajoon.



## Seaded



### Lapselukk

Vältimaks õnnetusi lastega, lukustab Lapselukk kõik nupud peale **Toide** .

- Funktsiooni Lapselukk aktiveerimiseks või inaktiveerimiseks vajutage ning hoidke **Temperatuur**  ja **Tsentrifugimine**  3 sekundi vältel korraga all.  
Kui Lapselukk aktiveeritakse, siis süttib indikaator .

### Märguanne väljas

Te võite tsüklivalija ja teiste nuppude heli sisse ja välja lülitada.

- Heli sisse- või väljalülitamiseks vajutage ning hoidke **Tsentrifugimine**  ja **Valikud**  korraga 3 sekundit all. Kui heli on väljas, siis süttib indikaator .

# Hooldus

Hoidke masin puhas, et vältida jõudluse halvenemist ja säilitada masina elutsükkel.

## Hädaolukorra äravool

Elektrikatkestuse korral laske veel trumlist enne pesu väljavõtmist välja voolata.

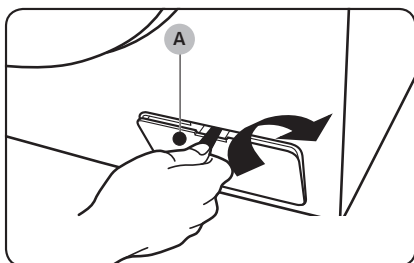

1. Lülitage toide välja ja eemaldage pesumasin vooluvõrgust.
2. Avage filtrikate (A) joonisel näidatud juhiste järgi.

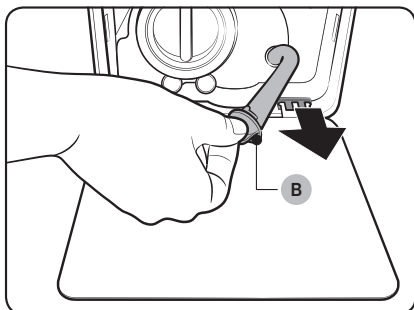

3. Pange katte lähedusse tühi ja mahukas anum ning tõmmake hädaolukorra väljalaskevoolik anuma juurde, hoides voolikukorki (B).

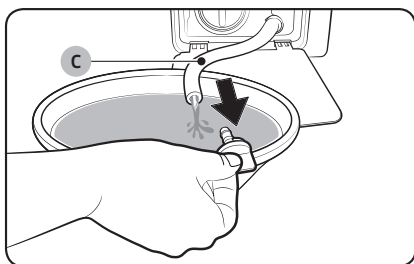

4. Avage voolikukork ja laske hädaolukorra väljalaskevoolikus (C) oleval veel anumasse voolata.
5. Kui olete lõpetanud, sulgege voolikukork ja pange voolik masinasse tagasi. Seejärel sulgege filtrikate.

### MÄRKUS

Kasutage mahukat anumat, kuna trumlist võib olla arvatust rohkem vett.

---

## Puhastamine

---

### Pesumasina välispind

Kasutage pehmet lappi ja mitteabrasiivset majapidamises kasutatavat puhastusvahendit. Ärge pihustage pesumasinala vett.

### Võrkfilter

Puhastage veevooliku võrkfiltrit kord või kaks aastas.

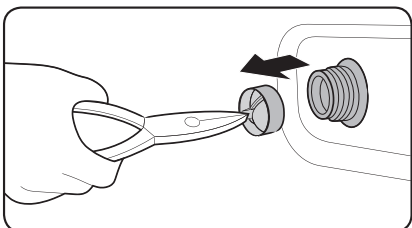
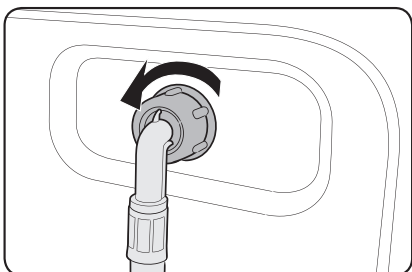

1. Lülitage pesumasin välja ja eemaldage toitejuhe vooluvõrgust.
2. Sulgege veekraan.
3. Keerake voolik pesumasina tagaküljelt lahti ja eemaldage. Katke voolik lapiga, et vältida vee väljapurskumist.
4. Tõmmake võrkfilter näpitsate abil vee sissevõtuavast välja.
5. Kastke võrkfilter sügavalt vette, nii et veega oleks kaetud ka keermestatud liitmik.
6. Kuivatage võrkfilter varjulises kohas täielikult.
7. Pange võrkfilter vee sisselaskeavasse ja ühendage veevoolik uuesti sisselaskeavaga.
8. Avage veekraan.

### MÄRKUS

Kui võrkfilter on ummistunud, kuvatakse näidikul teabekood „4C“.

# Hooldus

## Prahifilter

Prahifiltrit on soovitatav puhastada 5–6 korda aastas, et vältida selle ummistumist.

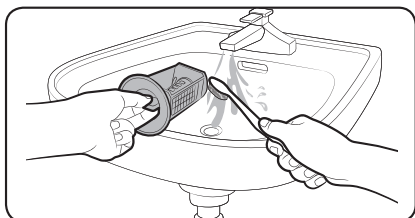
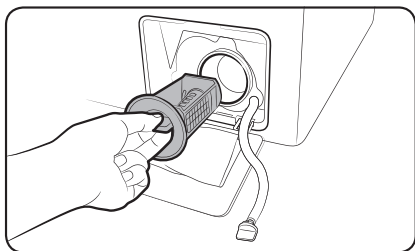

1. Lülitage pesumasin välja ja eemaldage toitejuhe vooluvõrgust.
2. Laske trumlisse jäänud veel välja voolata. Vt jaotist "Hädaolukorra äravool".
3. Avage filtrikate (A).
4. Keerake prahifiltri nuppu vasakule ja laske järelejäänud veel välja voolata.
5. Puhastage prahifilter pehme harja abil. Veenduge, et filtris olev äravoolupumba tiivik poleks ummistunud.
6. Pange prahifilter tagasi ja keerake filtrinuppu paremale.

### MÄRKUS

Kui prahifilter on ummistunud, kuvatakse näidikul teabekood „5C“.

### ETTEVAATUST

- Sulgege filtrinupp pärast filtri puhastamist õigesti. Vastasel juhul võib see põhjustada lekke.
- Veenduge, et sisestaksite filtri pärast puhastamist õigesti. Vastasel juhul võib see põhjustada talitlushäire või lekke.



## Pesuvahendisahtel

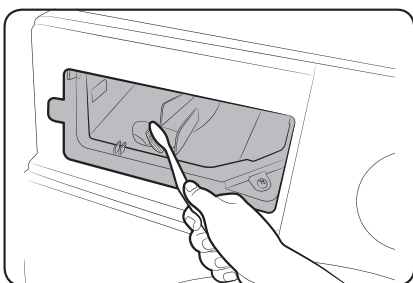
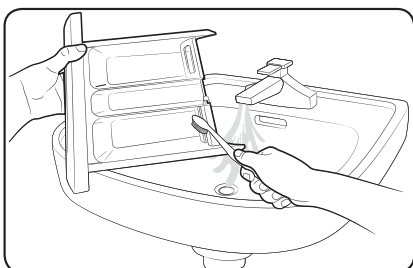
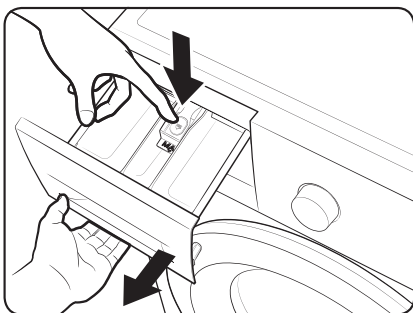



1. Hoidke sahtli sees olevat vabastushooba all ja tõmmake sahtel lahti.
2. Eemaldage sahtlist vedela pesuvahendi juhik.

3. Puhastage sahtlidetaile veega, kasutades pehmet harja.

4. Puhastage sahtli vahesein pudeliharjaga, et eemaldada sahtli vaheseinalt pesuvahendijäägid ja katlakivi.
5. Pange vedela pesuvahendi juhik sahtlisse tagasi.
6. Lükake sahtel kinni.

### MÄRKUS

Pesuvahendijääkide eemaldamiseks käivitage tsükkel RINSE+SPIN (LOPUTUS + TSENTRIFUUGIMINE)   tühja trumliga.

# Hooldus

---

## Külmunud olekust taastamine

---

Pesumasin võib külmuda, kui temperatuur langeb alla 0 °C.

1. Lülitage pesumasin välja ja eemaldage toitejuhe vooluvõrgust.
2. Vooliku sulatamiseks kallake sooja vett veekraanist lähtuva veevooliku otsakule.
3. Eemaldage veevoolik ja hoidke seda soojas vees.
4. Valage trumlisse sooja vett ja hoidke seda seal umbes 10 minutit.
5. Ühendage veevoolik uuesti veekraaniga.



### MÄRKUS

Kui pesumasin ei tööta endiselt normaalselt, korrake ülaltoodud samme, kuni masin tööle hakkab.

## Hooldus pärast pikaajalist mittekasutamist

---

Vältige pesumasina pikaajalist seismajätmist. Kui see on aga vajalik, tühjendage pesumasin veest ja eemaldage toitejuhe vooluvõrgust.

1. Keerake Tsüklivalijat ja valige RINSE+SPIN (LOPUTUS + TSENTRIFUUGIMINE)  .
2. Tühjendage trummel ja vajutage Käivitus/peatamine .
3. Kui tsükel on lõpule jõudnud, sulgege veekraan ja eemaldage veevoolik.
4. Lülitage pesumasin välja ja eemaldage toitejuhe vooluvõrgust.
5. Avage luuk, et lasta õhul läbi trumli liikuda.

# Tõrkeotsing

## Kontrollpunktid

Kui teil tekib pesumasinaga mõni probleem, vaadake esmalt allolevat tabelit ja järgige toodud soovitusi.

Probleem	Toiming
Ei käivitu.	<ul style="list-style-type: none"><li>• Veenduge, et pesumasin oleks ühendatud vooluvõrku.</li><li>• Veenduge, et luuk oleks korralikult suletud.</li><li>• Veenduge, et veekraanid oleks avatud.</li><li>• Veenduge, et vajutate või puudutate pesumasina käivitamiseks kindlasti nuppu <b>Käivitus/peatamine</b>.</li><li>• Veenduge, et funktsioon Lapselukk poleks aktiveeritud.</li><li>• Enne kui masin hakkab täituma, kõlab rida klõpse, andes märku luugiluku kontrollimisest ja kiirest vee väljalaskest.</li><li>• Kontrollige sulavkaitset või lähtestage kaitselüliti.</li></ul>
Veevarustus pole piisav või puudub.	<ul style="list-style-type: none"><li>• Avage veekraan täielikult.</li><li>• Veenduge, et luuk oleks korralikult suletud.</li><li>• Veenduge, et veevoolik poleks külmunud.</li><li>• Veenduge, et veevoolik poleks kõverdunud ega ummistunud.</li><li>• Veenduge, et veesurve oleks piisav.</li></ul>
Pärast tsükli jääd pesuvahendit pesuvahendisahtlisse.	<ul style="list-style-type: none"><li>• Veenduge, et pesumasin töötaks piisava veesurvega.</li><li>• Veenduge, et pesuvahendit lisatakse pesuvahendisahtli keskmisse lahtrisse.</li><li>• Veenduge, et loputuskork oleks õigesti sisestatud.</li><li>• Pulberpuhastusvahendi kasutamisel veenduge, et pesuvahendivalija oleks ülemises asendis.</li><li>• Eemaldage loputuskork ja puhastage pesuvahendisahtel.</li></ul>
Liigne vibratsioon või müra.	<ul style="list-style-type: none"><li>• Veenduge, et pesumasin oleks paigaldatud tasasele, tugevale ja libisemiskindlale põrandale. Kui põrand pole tasane, kasutage pesumasina kõrguse reguleerimiseks tugijalgu.</li><li>• Veenduge, et transpordipoldid oleks eemaldatud.</li><li>• Veenduge, et pesumasin ei puutuks kokku muude esemetega.</li><li>• Veenduge, et pesu oleks masinas tasakaalus.</li><li>• Mootor võib normaalse töö käigus müra tekitada.</li><li>• Üleriiete või metalldetailidega rõivad võivad pesemise ajal müra tekitada. See on normaalne.</li><li>• Müra võivad tekitada metallesemed, nt mündid. Eemaldage sellised esemed pärast pesemist trumlist või filtripesast.</li></ul>

# Tõrkeotsing

Probleem	Toiming
Vesi ei välju ja/või masin ei tsentrifuugi.	<ul style="list-style-type: none"> <li>• Veenduge, et väljalaskevoolik oleks kogu pikkuses kuni äravoolusüsteemini sirge. Kui äravool on takistatud, helistage teenindusse.</li> <li>• Veenduge, et prahifilter poleks ummistunud.</li> <li>• Sulgege luuk ja vajutage või puudutage nuppu <b>Käivitus/peatamine</b>. Ohutuse mõttes ei käivitu pesumasina trummel ega tsentrifuugimine enne, kui luuk on suletud.</li> <li>• Veenduge, et väljalaskevoolik poleks külmunud ega ummistunud.</li> <li>• Veenduge, et väljalaskevoolik oleks ühendatud äravoolusüsteemiga, mis pole ummistunud.</li> <li>• Kui pesumasin pole varustatud piisava elektrivõimsusega, ei väljuta see ajutiselt vett või ei tsentrifuugi. Kui piisav võimsus on taastunud, hakkab masin normaalselt tööle.</li> </ul>
Tsentrifuugimine ei toimi.	<ul style="list-style-type: none"> <li>• Veenduge, et pesu oleks ühtlaselt jaotatud.</li> <li>• Veenduge, et pesumasin asetseks tasasel ja kindlal pinnal.</li> <li>• Jaotage pesukogus ümber. Kui vaid üks riideese vajab pesemist, nt hommikumantel või teksapüksid, võib viimase tsentrifuugimise tulemus olla mitterahuldav ja näidikule ilmuda teade „Ub”.</li> </ul>
Luuk ei avane.	<ul style="list-style-type: none"> <li>• Vajutage või puudutage pesumasina seiskamiseks nuppu <b>Käivitus/peatamine</b>. Luugi lukumehhanismi vabanemine võib võtta mõne hetke aega.</li> <li>• Veenduge, et trumlist oleks vesi välja lastud.</li> <li>• Luuk ei pruugi avaneda, kui vesi jääb trumlisse. Laske vesi trumlist välja ja avage luuk käsitsi.</li> <li>• Veenduge, et luugiluku tuli ei põle. Luugiluku tuli kustub pärast pesumasina veest tühjendamist.</li> </ul>
Liigne vahutamine.	<ul style="list-style-type: none"> <li>• Veenduge, et kasutaksite pesu jaoks soovitatud tüüpi pesuvahendit.</li> <li>• Kasutage vahutamise vältimiseks suure tõhususega (HE) pesuvahendit.</li> <li>• Vähendage pehme vee või vähemäärdund pesu korral pesuvahendi kogust.</li> <li>• Mittetõhusa pesuvahendi kasutamine pole soovitatav.</li> </ul>
Pesuvahendit ei saa lisada.	<ul style="list-style-type: none"> <li>• Veenduge, et puhastusvahendi ja pesupehmeni järelejäanud kogus ei ületaks max piiri.</li> </ul>

Probleem	Toiming
Masin peatub.	<ul style="list-style-type: none"> <li>• Ühendage toitejuhe voolu all olevasse pistikupessa.</li> <li>• Kontrollige sulavkaitset või lähtestage kaitselüliti.</li> <li>• Sulgege luuk ning vajutage pesumasina käivitamiseks nuppu <b>Käivitus/peatamine</b>. Ohutuse mõttes ei käivitu pesumasina trummel ega tsentrifuugimine enne, kui luuk on suletud.</li> <li>• Enne kui masin hakkab täituma, kõlab rida klõpse, andes märku luugiluku kontrollimisest ja kiirest vee väljalaskest.</li> <li>• Tsüklis võib olla paus või leotusperiood. Oodake veidi, pesumasin võib käivituda.</li> <li>• Veenduge, et veevooliku sõelfilter veekraani juures ei oleks ummistunud. Puhastage sõelfiltrit regulaarselt.</li> <li>• Kui pesumasin pole varustatud piisava elektrivõimsusega, ei väljuta see ajutiselt vett või ei tsentrifuugi. Kui piisav võimsus on taastunud, hakkab masin normaalselt tööle.</li> </ul>
Täidab vale temperatuuriga veega.	<ul style="list-style-type: none"> <li>• Avage mõlemad kraanid täielikult.</li> <li>• Veenduge, et temperatuurivalik oleks õige.</li> <li>• Veenduge, et voolikud oleks ühendatud õigete kraanidega. Loputage veevoolikuid.</li> <li>• Veenduge, et veesoojendi oleks seatud kraani juurest edastama vett temperatuuriga vähemalt 49 °C. Kontrollige ka veesoojendi mahu- ja taastemäära.</li> <li>• Eemaldage voolikud ja puhastage sõelfilter. Sõelfilter võib olla ummistunud.</li> <li>• Kuni pesumasin täitub, võib veetemperatuur muutuda, kuna automaatse temperatuurikontrolli süsteem kontrollib sissetuleva vee temperatuuri. See on normaalne.</li> <li>• Kuni pesumasin täitub, võite täheldada jaoturist vaid kuuma ja/või vaid külma veel läbiminekut, kui valitud on külm või soe vesi. See on automaatse temperatuurikontrolli funktsiooni normaalne toimimisviis, kuna pesumasin tuvastab vee temperatuuri.</li> </ul>
Pesu on tsükli lõpus märg.	<ul style="list-style-type: none"> <li>• Kasutage tsentrifuugimiskiirust Kiire või Eriti kiire</li> <li>• Kasutage vahutamise vähendamiseks suure tõhususega (HE) pesuvahendit.</li> <li>• Pesukogus on liiga väike. Väike pesukogus (üks või kaks eset) võib minna tasakaalust välja ja masin ei pruugi korralikult tsentrifuugida.</li> <li>• Veenduge, et väljalaskevoolik poleks kõverdunud ega ummistunud.</li> </ul>

# Tõrkeotsing

---

Probleem	Toiming
Vesi lekib.	<ul style="list-style-type: none"><li>• Veenduge, et luuk oleks korralikult suletud.</li><li>• Veenduge, et voolikuühendused on tihedad.</li><li>• Veenduge, et väljalaskevooliku ots oleks korralikult äravoolusüsteemi sisestatud ja kinnitatud.</li><li>• Vältige ületäitmist.</li><li>• Kasutage vahutamise vältimiseks suure tõhususega (HE) pesuvahendit.</li></ul>
Tunda on lõhna.	<ul style="list-style-type: none"><li>• Liigne vaht koguneb süvenditesse ja võib põhjustada halba lõhna.</li><li>• Käivitage puhastamiseks regulaarselt puhastustsükkel.</li><li>• Puhastage luugitihend (membraan).</li><li>• Kuivatage pesumasina sisemus pärast tsükli lõpetamist.</li></ul>
Mulle pole näha (ainult ecobubble™ (ökomull) mudelite puhul).	<ul style="list-style-type: none"><li>• Ületäitmine võib mullid eraldada.</li><li>• Tugevalt määrduvad pesu korral ei pruugi mullid tekkida.</li></ul>

Probleemi püsimisel võtke ühendust teeninduskeskusega. Teeninduskeskuse number on kirjas tootesildil.

## Teabekoodid

Kui pesumasin ei tööta õigesti, võidakse näidikul kuvada teabekood. Vaadake allolevat tabelit ja järgige toodud soovitusi.

Kood	Toiming
4C	<b>Veevarustus ei toimi.</b> <ul style="list-style-type: none"><li>• Veenduge, et veekraanid oleks avatud.</li><li>• Veenduge, et veevoolikud poleks ummistunud.</li><li>• Veenduge, et veekraanid poleks külmunud.</li><li>• Veenduge, et pesumasin töötaks piisava veesurvega.</li><li>• Veenduge, et külma- ja kuumaveekraanid oleksid korralikult ühendatud.</li><li>• Puhastage sõelfiltrit, kuna see võib olla ummistunud.</li></ul>
5C	<b>Vesi ei voola ära.</b> <ul style="list-style-type: none"><li>• Veenduge, et väljalaskevoolik poleks külmunud ega ummistunud.</li><li>• Veenduge, et äravooluvoolik oleks paigutatud õigesti vastavalt ühenduse tüübile.</li><li>• Puhastage prahifiltrit, kuna see võib olla ummistunud.</li><li>• Veenduge, et väljalaskevoolik oleks kogu pikkuses kuni äravoolusüsteemini sirge.</li><li>• Kui teabekood ei kao, võtke ühendust klienditeeninduskeskusega.</li></ul>
dC	<b>Pesumasina käitamine lahtise luugiga.</b> <ul style="list-style-type: none"><li>• Veenduge, et luuk oleks korralikult suletud.</li><li>• Veenduge, et pesu poleks jäänud luugi vahele.</li></ul>
dC1	<b>Ust ei saa lukustada.</b> <ul style="list-style-type: none"><li>• Veenduge, et luuk oleks korralikult suletud.</li><li>• Lülitage pesumasin välja ja seejärel uuesti sisse.</li><li>• Kui teabekood ei kao, võtke ühendust klienditeeninduskeskusega.</li></ul>
OC	<b>Vee ülevool.</b> <ul style="list-style-type: none"><li>• Taaskäivitage pärast tsentrifuugimist.</li><li>• Kui teabekood jääb endiselt näidikule, võtke ühendust Samsungi kohaliku teeninduskeskusega.</li></ul>
LC	<b>Kontrollige väljalaskevoolikut.</b> <ul style="list-style-type: none"><li>• Veenduge, et väljalaskevooliku ots ei oleks asetatud põrandale.</li><li>• Veenduge, et väljalaskevoolik poleks ummistunud.</li><li>• Kui teabekood ei kao, võtke ühendust klienditeeninduskeskusega.</li></ul>
3C	<b>Kontrollige mootorit töötamise osas.</b> <ul style="list-style-type: none"><li>• Proovige tsüklit taaskäivitada.</li><li>• Kui teabekood ei kao, võtke ühendust klienditeeninduskeskusega.</li></ul>

# Tõrkeotsing

---

Kood	Toiming
TC1	Vee soojendamise temperatuuriandur vajab kontrollimist. <ul style="list-style-type: none"><li>Kui teabekood ei kao, võtke ühendust klienditeeninduskeskusega.</li></ul>
HC	Kõrge temperatuuri kontroll. <ul style="list-style-type: none"><li>Kui teabekood ei kao, võtke ühendust klienditeeninduskeskusega.</li></ul>
1C	Veetasemeandur ei tööta korralikult. <ul style="list-style-type: none"><li>Lülitage toide välja ja taaskäivitage tsükkel.</li><li>Kui teabekood ei kao, võtke ühendust klienditeeninduskeskusega.</li></ul>
AC	Kontrollige suhtlust peamise ja alam-PBA vahel. <ul style="list-style-type: none"><li>Lülitage toide välja ja taaskäivitage tsükkel.</li><li>Kui teabekood ei kao, võtke ühendust klienditeeninduskeskusega.</li></ul>
AC6	Inverteri sidekontroll <ul style="list-style-type: none"><li>Kui teabekood ei kao, võtke ühendust klienditeeninduskeskusega.</li></ul>





Kui teabekood ilmub jätkuvalt näidikule, võtke ühendust Samsungi kohaliku teeninduskeskusega.



# Tehnilised andmed

## Riiete hooldussiltide tabel

Järgmised sümbolid annavad suuniseid riiete hoolduseks. Hooldussiltidel on neli sümbolit sellises järjestuses: pesemine, pleegitamine, kuivatamine ja triikimine (ning vajaduse korral kuivpuhastamine). Sümbolite kasutamine tagab, et nii kodu- kui ka välismaised rõivatootjad järgivad neid ühtmoodi. Järgige hooldussildi suuniseid, et tagada rõivaste pikem eluiga ja vähendada pesemisel tekkivaid probleeme.

	Vastupidav materjal		Mitte triikida
	Õrn materjal		Võib kuivpuhastada igasuguse lahusega
	Eset võib pesta temperatuuril 95 °C		Kuivpuhastus
	Eset võib pesta temperatuuril 60 °C		Kuivpuhastus ainult perkloriidi, kergkütuse, puhta alkoholi või R113-ga
	Eset võib pesta temperatuuril 40 °C		Kuivpuhastus ainult aviobensiini, puhta alkoholi või R113-ga
	Eset võib pesta temperatuuril 30 °C		Mitte kuivpuhastada
	Ainult käsitsipesu		Kuivatada tasapinnal
	Ainult kuivpuhastus		Võib kuivatada rippuvana
	Võib pleegitada külmas vees		Kuivatada riidepuul
	Mitte pleegitada		Trummelkuivatus, normaaltemperatuuril
	Võib triikida temperatuuril kuni 200 °C		Trummelkuivatus, madalamal temperatuuril
	Võib triikida temperatuuril kuni 150 °C		Mitte trummelkuivatada
	Võib triikida temperatuuril kuni 100 °C		

# Tehnilised andmed

---

## Keskonnakaitse

---

- Seade on valmistatud übertööeldavatest materjalidest. Kui otsustate seadmest vabaneda, uurige kohalike jäätmekäitlusnõudeid. Lõigake ära toitejuhe, et seadet ei saaks enam vooluvõrku ühendada. Eemaldage luuk, et loomad ja väikesed lapsed ei saaks seadmesse kinni jääda.
- Ärge pange pesumasinasse rohkem pesuvahendit, kui selle tootja soovib.
- Kasutage plekieemaldajaid ja pleegitajaid enne pesutsükli käivitamist ainult siis, kui see on hädavajalik.
- Säätke vett ja elektrit, laadides iga kord masina täis (täpne kogus sõltub kasutatavast programmist).

## Varuosade garantii

---

Tagame, et järgmised varuosad on professionaalsetele remonditöökodadele ja lõppkasutajatele kättesaadavad vähemalt 10 aasta jooksul pärast mudeli viimase ühiku turule laskmist.

- Luuk, luugihinged ja -tihendid, muud tihendid, luugi lukustuskomplekt ja plastist välisseadmed, näiteks puhastusvahendite sahtlid.
- Loetletud osasid saab osta allolevalt veebilehelt.
  - <http://www.samsung.com/support>

## Tehniliste andmete leht

\* Tärnid tähistavad mudelit, mis võib varieeruda (0–9) või (A–Z).

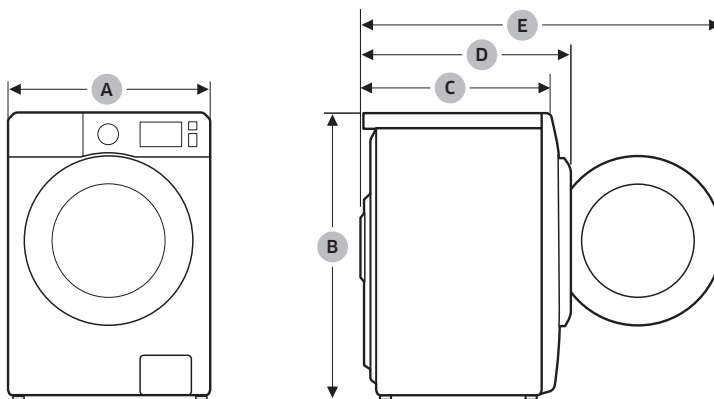

Tüüp		Eestlaetav pesumasin	
Mudeli nimi		WW60A312***	
Mõõtmed	A (Laius)	595 mm	
	B (Kõrgus)	850 mm	
	C (Sügavus)	400 mm	
	D	440 mm	
	E	885 mm	
Veesurve		0,05-1,0 MPa	
Netomass		55,0 kg	
Maksimaalne pesukogus		Pesemine ja tsentrifuugimine	6,0 kg
Energiatarve	Pesemine ja kuumutamine	Vahelduvvool 220-240 V / 50 Hz	1800-2100 W
Pöörlemiskiirus		1200 p/min	

### 📖 MÄRKUS

- Kvaliteedi parandamise eesmärgil võidakse toote disaini ja tehnilisi andmeid ette teatamata muuta.
- Energiamärgistuse tehnilised andmed on määratud, kasutades standardi EN 60456 kohaselt järgmist programmi.
  - Programmiks on COTTON (PUUVILL) 🌀 60 °C ja COTTON (PUUVILL) 🌀 40 °C.

# Tehnilised andmed

## Näitlik teave (Vastavalt EL 2019/2023)

Mudel	Programm	Mahutavus (kg)	Tsükli pikkus (TT:MM)	Energiakulu (kWh/tsükkel)	Veekulu (l/tsükkel)	Maksimaalne temperatuur (°C)	Jääniiskuse sisaldus (%)	Tsentrifuugimiskiirus (p/min)
WW60A312***	ECO 40-60 (ÖKO 40-60) ☁	6,0	198	1,242	57,8	37,8	53,9	1230
		3,0	156	0,852	37,4	30,4	51	1226
		1,5	156	0,536	30,6	23,7	52,7	1227
	COTTON (PUUVILL) ☁ 20 °C	6,0	77	0,171	37,1	20,1	62,1	996
	COTTON (PUUVILL) ☁ 60 °C	6,0	93	1,278	58,5	59,2	58,9	1223
	COTTON (PUUVILL) ☁ 60 °C + INTENSIVE (INTENSIIVPESU)	6,0	264	0,978	37,4	58,4	68,5	805
	SYNTHETICS (SÜNTEETIKA) △ 40 °C	3,0	140	0,567	37,9	40,2	34,7	1006
	15' QUICK WASH (15' MINUTI KIIRPESU)	1,5	15	0,030	31,4	19,3	69,2	808

Tabelis toodud väärtused on mõõdetud standardis IEC 60456 / EN 60456 määratletud tingimustes. Tegelikud väärtused olenevad sellest, kuidas seadet kasutatakse.

## Teave EPRELi kohta

Euroopa energiamärgisega toodete andmebaasist (EPREL) selle toote kohta märgistamisteabe saamiseks külastage veebisaiti [https://eprel.ec.europa.eu/qr/\\*\\*\\*\\*\\*](https://eprel.ec.europa.eu/qr/*****) kusjuures \*\*\*\*\* on toote registreerimise number andmebaasis EPREL. Registreerimisnumbri leiata oma toote energiatõhususe märgise tähiselt.

# Kontaktandmed

## KAS TEIL ON KÜSIMUSI VÕI KOMMENTAARE?

RIIK	HELISTAGE	VÕI KÜLASTAGE MEID AADRESSIL
UK	0333 000 0333	<a href="http://www.samsung.com/uk/support">www.samsung.com/uk/support</a>
IRELAND (EIRE)	0818 717100	<a href="http://www.samsung.com/ie/support">www.samsung.com/ie/support</a>
GERMANY	06196 77 555 77	<a href="http://www.samsung.com/de/support">www.samsung.com/de/support</a>
FRANCE	01 48 63 00 00	<a href="http://www.samsung.com/fr/support">www.samsung.com/fr/support</a>
SPAIN	91 175 00 15	<a href="http://www.samsung.com/es/support">www.samsung.com/es/support</a>
PORTUGAL	808 207 267	<a href="http://www.samsung.com/pt/support">www.samsung.com/pt/support</a>
LUXEMBURG	261 03 710	<a href="http://www.samsung.com/be_fr/support">www.samsung.com/be_fr/support</a>
NETHERLANDS	088 90 90 100	<a href="http://www.samsung.com/nl/support">www.samsung.com/nl/support</a>
BELGIUM	02-201-24-18	<a href="http://www.samsung.com/be/support">www.samsung.com/be/support</a> (Dutch) <a href="http://www.samsung.com/be_fr/support">www.samsung.com/be_fr/support</a> (French)
NORWAY	21629099	<a href="http://www.samsung.com/no/support">www.samsung.com/no/support</a>
DENMARK	707 019 70	<a href="http://www.samsung.com/dk/support">www.samsung.com/dk/support</a>
FINLAND	030-6227 515	<a href="http://www.samsung.com/fi/support">www.samsung.com/fi/support</a>
SWEDEN	0771 726 786	<a href="http://www.samsung.com/se/support">www.samsung.com/se/support</a>
AUSTRIA	0800 72 67 864 (0800-SAMSUNG)	<a href="http://www.samsung.com/at/support">www.samsung.com/at/support</a>
SWITZERLAND	0800 726 786	<a href="http://www.samsung.com/ch/support">www.samsung.com/ch/support</a> (German) <a href="http://www.samsung.com/ch_fr/support">www.samsung.com/ch_fr/support</a> (French)
HUNGARY	0680SAMSUNG (0680-726-7864)	<a href="http://www.samsung.com/hu/support">www.samsung.com/hu/support</a>
CZECH	800 - SAMSUNG (800-726786)	<a href="http://www.samsung.com/cz/support">www.samsung.com/cz/support</a>
SLOVAKIA	0800 - SAMSUNG (0800-726 786)	<a href="http://www.samsung.com/sk/support">www.samsung.com/sk/support</a>
CROATIA	072 726 786	<a href="http://www.samsung.com/hr/support">www.samsung.com/hr/support</a>
BOSNIA	055 233 999	<a href="http://www.samsung.com/ba/support">www.samsung.com/ba/support</a>
North Macedonia	023 207 777	<a href="http://www.samsung.com/mk/support">www.samsung.com/mk/support</a>
MONTENEGRO	020 405 888	<a href="http://www.samsung.com/support">www.samsung.com/support</a>
SLOVENIA	080 697 267 (brezplačna številka)	<a href="http://www.samsung.com/si/support">www.samsung.com/si/support</a>
SERBIA	011 321 6899	<a href="http://www.samsung.com/rs/support">www.samsung.com/rs/support</a>
Kosovo	0800 10 10 1	<a href="http://www.samsung.com/support">www.samsung.com/support</a>
ALBANIA	045 620 202	<a href="http://www.samsung.com/al/support">www.samsung.com/al/support</a>

# Kontaktandmed

RIIK	HELISTAGE	VÕI KÜLASTAGE MEID AADRESSIL
BULGARIA	*3000 Цена на един градски разговор 0800 111 31 Безплатен за всички оператори	<a href="http://www.samsung.com/bg/support">www.samsung.com/bg/support</a>
ROMANIA	*8000 (apel in retea) 08008-726-78-64 (08008-SAMSUNG) Apel GRATUIT Atenție: Dacă efectuați apelul din rețeaua Digi (RCS/RDS), vă rugăm să ne contactați formând numărul Telverde fără ultimele două cifre, astfel: 0800872678.	<a href="http://www.samsung.com/ro/support">www.samsung.com/ro/support</a>
ITALIA	800-SAMSUNG (800.7267864)	<a href="http://www.samsung.com/it/support">www.samsung.com/it/support</a>
CYPRUS	8009 4000 only from landline, toll free	<a href="http://www.samsung.com/gr/support">www.samsung.com/gr/support</a>
GREECE	80111-SAMSUNG (80111 726 7864) only from land line (+30) 210 6897691 from mobile and land line	
POLAND	801-172-678* lub +48 22 607-93-33* * (opłata według taryfy operatora)	<a href="http://www.samsung.com/pl/support/">http://www.samsung.com/pl/support/</a>
LITHUANIA	8-800-7777	<a href="http://www.samsung.com/lt/support">www.samsung.com/lt/support</a>
LATVIA	8000-7267	<a href="http://www.samsung.com/lv/support">www.samsung.com/lv/support</a>
ESTONIA	800-7267	<a href="http://www.samsung.com/ee/support">www.samsung.com/ee/support</a>

# Memo

---

**SAMSUNG**







# Pračka

---

## Uživatelská příručka

WW60A312\*\*\*

---

**SAMSUNG**

# Obsah

---

<b>Bezpečnostní informace</b>	<b>4</b>
Důležité informace týkající se bezpečnostních pokynů	4
Důležité bezpečnostní symboly	4
Důležitá bezpečnostní opatření	5
Důležitá varování týkající se instalace	7
Upozornění týkající se instalace	8
Důležitá varování týkající se použití	9
Upozornění týkající se použití	10
Důležitá varování týkající se čištění	13
Informace o směrnici OEEZ	14
Ecodesign	14
<b>Umístění a zapojení</b>	<b>15</b>
Co je součástí balení výrobku	15
Požadavky na instalaci	17
Instalace krok za krokem	19
<b>Než začnete</b>	<b>29</b>
Počáteční nastavení	29
Pokyny pro manipulaci s prádlem	29
Doporučení pracího prostředku	33
Pokyny k zásuvce na prací prostředek	34
<b>Používání</b>	<b>37</b>
Ovládací panel	37
Jednoduchý postup při spuštění	38
Přehled cyklů	39
Nastavení	41
<b>Údržba</b>	<b>42</b>
Nouzové vypouštění	42
Čištění	43
Obnova po zamrznutí	46
Opatření při delším nepoužívání	46

---

<b>Řešení problémů</b>	<b>47</b>
Kontrolní body	47
Informační kódy	51
<b>Technické údaje</b>	<b>53</b>
Tabulka péče o textilie	53
Ochrana životního prostředí	54
Záruka na náhradní díly	54
List specifikací	55
Orientační informace (v souladu se směrnicí EU 2019/2023)	56
Informace EPREL	56
<b>Kontaktní údaje</b>	<b>57</b>
MÁTE DOTAZY NEBO POZNÁMKY?	57

# Bezpečnostní informace

---

Blahopřejeme vám k pořízení nové pračky Samsung. Tato příručka obsahuje důležité informace o instalaci, používání a údržbě vašeho spotřebiče. Abyste mohli plně využít množství výhod a funkcí vaší pračky, věnujte čas přečtení této příručky.

## Důležité informace týkající se bezpečnostních pokynů

---

Přečtěte si důkladně tuto příručku, abyste se naučili bezpečně a efektivně používat rozsáhlé množství funkcí svého nového spotřebiče. Poté příručku uschovejte na bezpečném místě v blízkosti spotřebiče pro pozdější použití. Spotřebič používejte pouze pro účely, pro které je určen a které jsou uvedeny v této příručce. Výstrahy a důležité pokyny pro zajištění bezpečnosti uvedené v této příručce nepředstavují popis všech podmínek a situací, k nimž může dojít. Je na vaší odpovědnosti, abyste si při instalaci, údržbě a používání pračky počínali rozumně, pečlivě a opatrně.

Vzhledem k tomu, že se následující pokyny k provozu týkají několika různých modelů, mohou se vlastnosti konkrétní pračky mírně lišit od popisu v této příručce a některé výstražné značky se pračky nemusí týkat. Máte-li jakékoli dotazy nebo připomínky, můžete se obrátit na nejbližší servisní středisko nebo vyhledat pomoc a informace online na adrese [www.samsung.com](http://www.samsung.com).

## Důležité bezpečnostní symboly

---

Význam ikon a označení v této uživatelské příručce:

 **VAROVÁNÍ**

Rizika nebo nebezpečné zacházení, která mohou způsobit škodu na majetku, vážná zranění osob nebo smrt.

 **UPOZORNĚNÍ**

Rizika nebo nebezpečné zacházení, která mohou způsobit zranění osob nebo škodu na majetku.

 **POZNÁMKA**

Znamená, že existuje riziko zranění osob nebo škody na majetku.

Tyto výstražné značky jsou v příručce uvedeny za účelem prevence zranění osob.

Dodržujte přesně dané pokyny.

Po přečtení této příručky ji uschovejte na bezpečném místě pro pozdější použití.

Před použitím spotřebiče si prostudujte všechny pokyny.

Stejně jako u všech zařízení využívajících elektrickou energii a obsahujících pohyblivé části existují i u tohoto spotřebiče potenciální nebezpečí. Bezpečný provoz spotřebiče zajistíte, když se seznámíte s jeho obsluhou a při jeho používání budete postupovat obezřetně.

## Důležitá bezpečnostní opatření

### VAROVÁNÍ

**Abyste zmírnili riziko požáru, úrazu elektrickým proudem nebo zranění osob při používání spotřebiče, dodržujte základní bezpečnostní opatření, k nimž patří následující:**

1. Tento spotřebič není určený pro použití osobami (včetně dětí) se sníženými fyzickými, smyslovými nebo mentálními schopnostmi či nedostatkem zkušeností a znalostí, pokud nejsou pod dohledem či nedostaly pokyny týkající se použití spotřebiče od osoby odpovědné za jejich bezpečnost.
2. **Pro použití v Evropě:** Děti od 8 let a starší a osoby se sníženými fyzickými, smyslovými nebo mentálními schopnostmi nebo nedostatkem zkušeností a znalostí mohou používat tento spotřebič pouze tehdy, jsou-li pod dohledem nebo jsou-li poučeny o bezpečném používání spotřebiče a rozumí možným rizikům. Děti si se spotřebičem nesmějí hrát. Děti bez dozoru nesmějí provádět čištění a údržbu spotřebiče.
3. Dohlížejte na malé děti a zajistěte, aby spotřebič nepoužívaly jako hračku.

## Bezpečnostní informace

---

4. Vzhledem k bezpečnostnímu riziku smí poškozený napájecí kabel vyměnit pouze výrobce či servisní pracovník výrobce, případně osoba s podobnou kvalifikací.
5. Je třeba použít nové sady hadic dodávané se spotřebičem. Staré sady hadic nikdy znovu nepoužívejte.
6. U spotřebičů, které mají větrací otvory v základně, nesmějí být tyto otvory zakryty kobercem.
7. **Pro použití v Evropě:** Děti mladší 3 let bez trvalého dozoru udržujte mimo dosah spotřebiče.
8. **UPOZORNĚNÍ:** Abyste zabránili riziku způsobenému mimovolným resetováním tepelného vypínače, musí být tento spotřebič napájen externím spínacím zařízením, jako je například časovač, nebo okruhem, který je pravidelně zapínán a vypínán sítí.
9. Tento spotřebič je určen k použití pouze v domácnosti, nikoli na těchto místech:
  - provozní kuchyně v obchodech, kancelářích či dalších pracovních prostředích;
  - statky;
  - hotely, motely a další obytná prostředí;
  - penziony a podobné;
  - prádelny v obytných domech nebo komerční prádelny.

## Důležitá varování týkající se instalace

### VAROVÁNÍ

Instalaci tohoto spotřebiče musí provést kvalifikovaný technik nebo servisní firma.

- V případě neodborné instalace může dojít k úrazu elektrickým proudem, požáru, výbuchu, potřízím s výrobkem nebo ke zranění.

Spotřebič je těžký, proto při jeho zvedání postupujte obezřetně.

Zapojte napájecí kabel do elektrické zásuvky, která splňuje místní elektrické specifikace. Tuto zásuvku používejte pouze pro tento spotřebič a nepoužívejte prodlužovací kabel.

- Sdílení elektrické zásuvky s jinými spotřebiči pomocí rozvodovky nebo prodlužovacího kabelu může způsobit úraz elektrickým proudem nebo zapříčinit požár.
- Ujistěte se, že napájecí napětí, kmitočet a proud odpovídají údajům uvedeným ve specifikacích výrobku. V opačném případě hrozí riziko úrazu elektrickým proudem nebo vzniku požáru. Zapojte zástrčku napájecího kabelu pevně do zásuvky.

Kolíky a kontakty zástrčky napájecího kabelu pravidelně čistěte suchým hadříkem od veškerých cizích látek, jako je například prach nebo voda.

- Odpojte zástrčku napájecího kabelu a očistěte ji suchým hadříkem.
- V opačném případě hrozí riziko úrazu elektrickým proudem nebo vzniku požáru.

Zapojte zástrčku napájecího kabelu do elektrické zásuvky tak, aby napájecí kabel směřoval k podlaze.

- Pokud zapojíte zástrčku do zásuvky obráceně, elektrické vodiče uvnitř kabelu se mohou poškodit a může dojít k úrazu elektrickým proudem nebo k požáru.

Udržujte veškeré obaly mimo dosah dětí, protože pro ně mohou být nebezpečné.

- Pokud si dítě nasadí pytel na hlavu, může se udusit.

Pokud dojde k poškození spotřebiče, napájecího kabelu nebo zástrčky napájecího kabelu, obraťte se na nejbližší servisní středisko.

Tento spotřebič musí být řádně uzemněn.

Neuzemňujte spotřebič k plynovému potrubí, plastovému vodovodnímu potrubí ani k telefonnímu vedení.

- Nedodržení tohoto doporučení může vést k potřízím se spotřebičem, úrazu elektrickým proudem, požáru nebo výbuchu.
- Nezapojujte napájecí kabel do zásuvky, která není řádně uzemněna. Zkontrolujte, zda zásuvka odpovídá všem předpisům.

Spotřebič neinstalujte do blízkosti topení nebo hořlavých materiálů.

Spotřebič neinstalujte na vlhkém, mastném nebo prašném místě nebo na místě, které je vystaveno přímému slunci nebo vodě (dešti).

# Bezpečnostní informace

---

Spotřebič neinstalujte na místě s nízkou teplotou.

- Mráz může způsobit prasknutí potrubí.

Neinstalujte spotřebič na místě, kde hrozí únik plynu.

- Mohlo by dojít k úrazu elektrickým proudem nebo požáru.

Nepoužívejte elektrické transformátory.

- Mohlo by dojít k úrazu elektrickým proudem nebo požáru.

Pokud dojde k poškození zástrčky napájecího kabelu, k poškození samotného napájecího kabelu nebo k uvolnění elektrické zásuvky, nepoužívejte je.

- Mohlo by dojít k úrazu elektrickým proudem nebo požáru.

Za napájecí kabel netahejte ani jej nadměrně neohýbejte.

Napájecí kabel nekrutte ani nepřivazujte.

Nezavěšujte napájecí kabel na kovové předměty, nepokládejte na něj těžké předměty, nevládejte jej mezi předměty ani jej nezasouvejte do prostoru za spotřebičem.

- Mohlo by dojít k úrazu elektrickým proudem nebo požáru.

Zástrčku napájecího kabelu neodpojujte ze zásuvky taháním za napájecí kabel.

- Při odpojování držte napájecí kabel za zástrčku.
- V opačném případě hrozí riziko úrazu elektrickým proudem nebo vzniku požáru.

Tento spotřebič umístěte tak, aby byl zajištěn přístup k zástrčce napájecího kabelu, uzávěrům přívodu vody a vypouštěcímu potrubí.

Dojde-li k opravě výrobku neautorizovaným poskytovatelem servisních služeb, opravě majitelem výrobku nebo neodborné opravě výrobku, nebude společnost Samsung odpovědná za poškození výrobku, zranění osob nebo jakékoli jiné problémy s bezpečností výrobku způsobené pokusem opravit výrobek v rozporu s těmito pokyny k opravě a údržbě. Záruka se nevztahuje na jakékoli poškození výrobku způsobené tím, že se jakákoli jiná osoba, než je poskytovatel servisních služeb certifikovaný společností Samsung, pokoušela výrobek opravit.

## Upozornění týkající se instalace

---

### UPOZORNĚNÍ

Spotřebič by měl být umístěn tak, aby byl zajištěn snadný přístup k zástrčce napájecího kabelu.

- Nedodržení tohoto doporučení může vést k úrazu elektrickým proudem nebo k požáru způsobenému zkratem.

Spotřebič instalujte na rovné pevné podlaze s dostatečnou nosností.

- Nedodržením tohoto pokynu může docházet k nadměrným vibracím, pohybu, hluku nebo k potížím se spotřebičem.



## Důležitá varování týkající se použití

### VAROVÁNÍ

Pokud dojde k zatopení spotřebiče, okamžitě odpojte přívod vody a napájení a obraťte se na nejbližší servisní středisko.

- Nedotýkejte se zástrčky napájecího kabelu mokřýma rukama.
- Mohlo by dojít k úrazu elektrickým proudem.

Pokud spotřebič vydává zvláštní zvuky, je cítit zápach spáleniny nebo se objeví kouř, okamžitě odpojte zástrčku napájecího kabelu a obraťte se na nejbližší servisní středisko.

- V opačném případě hrozí riziko úrazu elektrickým proudem nebo vzniku požáru.

V případě úniku plynu (například propan-butanu apod.) okamžitě vyvětrejte a nedotýkejte se zástrčky napájecího kabelu. Nedotýkejte se spotřebiče ani napájecího kabelu.

- Nepoužívejte elektrický ventilátor.
- Jiskra by mohla způsobit výbuch nebo požár.

Před likvidací spotřebiče demontujte blokovací páčku dvířek pračky.

- Pokud by dítě zůstalo uvězněno uvnitř spotřebiče, může se udusit.

Než začnete pračku používat, nezapomeňte odstranit balicí materiál (houbovité, z polystyrenu) připevněný ke spodní části pračky.

Neperte prádlo znečištěné benzínem, petrolejem, benzenem, ředidlem, alkoholem nebo jinými hořlavými či výbušnými látkami.

- Mohlo by dojít k úrazu elektrickým proudem, požáru nebo výbuchu.

Nesnažte se silou otevřít dvířka pračky, když je pračka v provozu (praní při vysoké teplotě / sušení / odstředování).

- Voda, která vyteče z pračky, může způsobit popáleniny a navíc pak bude kluzká podlaha. Mohlo by dojít k úrazu.
- Při násilném otevření dvířek pračky může dojít k poškození výrobku nebo zranění.

Nedotýkejte se zástrčky napájecího kabelu mokřýma rukama.

- Mohlo by dojít k úrazu elektrickým proudem.

Nevypínejte spotřebič tak, že během provozu odpojíte napájecí kabel z elektrické zásuvky.

- Při opětovném zapojení napájecího kabelu do elektrické zásuvky může dojít k jiskření a následně k úrazu elektrickým proudem nebo požáru.

Zabraňte dětem lézt do spotřebiče nebo na něj.

- Mohlo by dojít k úrazu elektrickým proudem, popálení nebo zranění.

Pokud je pračka v provozu, nestrkejte pod ni ruce ani kovové předměty.

- Mohlo by dojít k úrazu.

# Bezpečnostní informace

---

Neodpojujte spotřebič zatažením za napájecí kabel. Vždy pevně uchopte zástrčku a vytáhněte ji v přímém směru ze zásuvky.

- Poškození napájecího kabelu může způsobit zkrat, požár nebo úraz elektrickým proudem.

Nepokoušejte se spotřebič sami opravovat, rozebírat ani upravovat.

- Nepoužívejte žádnou náhradu standardní pojistky (například měděný nebo ocelový drát apod.).
- Jestliže je potřeba spotřebič opravit nebo nainstalovat na jiné místo, požádejte o pomoc místní servisní středisko.
- V případě neodborné instalace může dojít k potížím s výrobkem, úrazu elektrickým proudem, požáru nebo ke zranění.

Pokud se hadice přívodu vody uvolní od kohoutu a zatopí spotřebič, odpojte napájecí kabel z elektrické zásuvky.

- V opačném případě hrozí riziko úrazu elektrickým proudem nebo vzniku požáru.

Odpojte napájecí kabel z elektrické zásuvky, pokud nebudete spotřebič delší dobu používat nebo je-li bouřka.

- V opačném případě hrozí riziko úrazu elektrickým proudem nebo vzniku požáru.

Pokud do spotřebiče vnikne jakákoli cizí látka, odpojte napájecí kabel a obraťte se na nejbližší zákaznické středisko společnosti Samsung.

- Mohlo by dojít k úrazu elektrickým proudem nebo požáru.

Na pračce ani v pračce si nesmějí hrát děti (ani domácí zvířata). Dvířka pračky se zevnitř otvírají obtížně, a pokud děti uvíznou uvnitř, mohou se vážně poranit.

## Upozornění týkající se použití

---

### UPOZORNĚNÍ

Pokud dojde ke znečištění pračky látkami, jako jsou čisticí prostředky, nečistoty, zbytky jídla apod., odpojte napájecí kabel z elektrické zásuvky a očistěte pračku měkkým navlhčeným hadříkem.

- V opačném případě může dojít ke změně barvy, deformaci, poškození nebo korozi.

Čelní sklo se může poškodit silným úderem. Při používání pračky dbejte na opatrnost.

- Při poškození skla může dojít ke zranění.

Po delší době nepoužívání, v případě problémů s přívodem vody nebo při opětovném připojení hadice přívodu vody otevřete kohout přívodu vody pomalu.

- Tlak vzduchu v hadici přívodu vody nebo vodovodním potrubí může způsobit poškození součástí spotřebiče nebo vytečení vody.

Pokud v průběhu provozu dojde k chybě vypouštění, zkontrolujte, zda není problém s vypouštěním.

- Pokud je pračka používána v době, kdy je zatopená z důvodu problému s vypouštěním, může dojít k úrazu elektrickým proudem nebo požáru.

Prádlo musí být zcela vloženo do pračky tak, aby neuvízlo v jejích dvířkách.

- Pokud prádlo uvízne ve dvířkách, může dojít k poškození prádla nebo pračky nebo k vytečení vody.

Když pračku nepoužíváte, uzavřete přívod vody.

- Šrouby na spojce hadice přívodu vody musí být řádně utaženy.

Zkontrolujte, zda nejsou gumová těsnění ani přední skleněná dvířka zanesená nečistotami (například kal, nitě, vlasy).

- Pokud se do dvířek dostanou nečistoty nebo není možné dvířka řádně dovřít, může unikat voda.

Než začnete spotřebič používat, otevřete kohout a zkontrolujte, zda je spojka hadice přívodu vody řádně utažená a nedochází k prosakování vody.

- Pokud jsou na spojce hadice přívodu vody uvolněné šrouby, může dojít k prosakování vody.

Výrobek, který jste zakoupili, je určen pouze pro domácí použití.

Průmyslové či komerční využití je kvalifikováno jako nesprávné použití výrobku. V takovém případě se na výrobek nebude vztahovat standardní záruka společnosti Samsung a společnost Samsung neponese odpovědnost za případnou nefunkčnost či poškození způsobené tímto nesprávným použitím.

Nestoupejte na spotřebič ani na něj nepokládejte předměty (například prádlo, zapálené svíčky, zapálené cigarety, nádobí, chemikálie, kovové předměty atd.).

- Mohlo by dojít k potížím s výrobkem, úrazu elektrickým proudem, požáru nebo zranění.

Na povrch spotřebiče nerozprašujte prchavé látky, například insekticidy.

- Kromě toho, že jsou škodlivé lidem, mohou také způsobit potíže se spotřebičem, úraz elektrickým proudem nebo požár.

Do blízkosti pračky neumísťujte předměty, které vytváří elektromagnetické pole.

- Mohlo by dojít k úrazu následkem poruchy.

Voda vypouštěná při praní při vysoké teplotě nebo cyklu sušení je horká. Proto se jí nedotýkejte.

- Mohlo by dojít k popálení nebo zranění.

Doba vypouštění vody se může lišit v závislosti na teplotě vody. Pokud je teplota vody příliš vysoká, vypouštění vody započne až poté, co voda vychladne.

Neperte, neodstřeďujte ani nesušte voděodolná sedadla, rohožky ani oblečení (\*), pokud spotřebič nemá speciální cyklus pro praní těchto předmětů.

(\*): Vlněné lůžkoviny, pláštěnky, rybářské vesty, lyžařské kalhoty, spacáky, plenkové kalhotky, teplákové soupravy a ochranné povlaky na kolo, motocykl nebo automobil apod.

- Neperte silné nebo tvrdé rohožky, i když na štítku s informacemi o péči obsahují symbol povolující praní v pračce. Mohlo by dojít k poškození pračky, okolních zdí, podlahy nebo oblečení nebo ke zranění následkem nadměrných vibrací.
- Neperte předložky či rohožky s pogumovanou stranou. Pogumovaná strana se může uvolnit a přilepit uvnitř bubnu a způsobit tím nefunkčnost, například poruchu vypouštění.

# Bezpečnostní informace

---

Pokud je vytažená zásuvka na prací prostředek, pračku nepoužívejte.

- Mohlo by dojít k úrazu elektrickým proudem nebo zranění následkem vytečení vody.

Nedotýkejte se vnitřku bubny v průběhu sušení nebo bezprostředně po jeho skončení, protože je horký.

- Mohlo by dojít k popálení.

Sklo dvířek je během praní a sušení horké. Proto se ho nedotýkejte.

Zároveň ani nenechávejte děti, aby si hrály v blízkosti pračky nebo se dotýkaly skla dvířek.

- Mohlo by dojít k popálení.

Nestrkejte ruce do zásuvky na prací prostředek.

- Mohlo by dojít ke zranění způsobenému zachycením ruky v zařízení pro dávkování pracího prostředku.

Při použití práškového pracího prostředku vyjměte přepážku na tekutý prací prostředek (pouze u příslušných modelů).

- Pokud tak neučiníte, přední částí zásuvky pro prací prostředek může proniknout voda.

Nevkládejte do pračky jiné věci než prádlo (například boty, zbytky jídla, zvířata).

- Mohlo by dojít k poškození pračky, případně ke zranění nebo usmrcení domácích zvířat následkem zvýšených vibrací.

Neovládejte tlačítka pomocí ostrých předmětů, jako jsou špendlíky, nože, nehty apod.

- Mohlo by dojít k úrazu elektrickým proudem nebo zranění.

Neperte prádlo znečištěné olejem, krémy nebo pleťovou vodou, které jsou běžně k dostání v obchodech s kosmetikou nebo se používají při masážích.

- Mohlo by dojít k deformaci gumového těsnění a následnému vytékání vody.

Nenechávejte v bubnu pračky delší dobu kovové předměty, jako jsou zavírací špendlíky nebo sponky do vlasů, ani bělicí prostředky.

- Buben by mohl začít rezavět.
- Pokud se na povrchu bubny začne objevovat rez, naneste na povrch neutrální čisticí prostředek a pomocí houbičky ho vyčistěte. Nepoužívejte kovový kartáč.

Nepoužívejte přímo prostředky pro chemické čištění a neperte, nemáchejte ani neodstřeďte prádlo znečištěné prostředky pro chemické čištění.

- Mohlo by dojít k samovznícení způsobenému teplem, které se vytváří při oxidaci oleje.

Nepoužívejte vodu z vodních chladicích nebo topných zařízení.

- Mohlo by dojít k problémům s pračkou.

Nepoužívejte v pračce přírodní mýdlo na mytí rukou.

- Pokud by ztvrdlo a nahromadilo se uvnitř pračky, mohlo by dojít k problémům s výrobkem, odbarvení, rezavění nebo vzniku zápachu.

Ponožky a podprsenky vkládejte do sítky na praní a perte je s ostatním prádlem.

Neperte v síťce na praní velké kusy prádla, jako jsou lůžkoviny.

- Mohlo by dojít ke zranění následkem nadměrných vibrací.

Nepoužívejte ztvrdlý prací prostředek.

- Pokud se nahromadí uvnitř pračky, může dojít k vytékání vody.

Nezapomeňte vyprázdnit kapsy všech oděvů, které chcete vyprat.

- Tvrdé nebo ostré předměty, například mince, zavírací špendlíky, hřebíky, šrouby nebo kameny, mohou způsobit vážné poškození spotřebiče.

Neperte oděvy s velkými přezkami, knoflíky nebo jinými těžkými kovovými předměty.

Třídte prádlo podle barev na základě jeho stálobarevnosti a vyberte doporučený cyklus, teplotu vody a další funkce.

- Mohlo by dojít ke změně barvy nebo poškození látky.

Buďte opatrní, abyste při zavírání dvířek nepřivřeli prsty dětem.

- Pokud tak neučiníte, může dojít ke zranění.

Abyste předešli zápachu a plísním, nechte po pracím cyklu dvířka otevřená, aby mohl buben vyschnout.

Abyste předešli tvorbě vodního kamene, nechte po pracím cyklu zásuvku pro prací prostředek otevřenou, aby zevnitř vyschla.

## Důležitá varování týkající se čištění

### VAROVÁNÍ

Při čištění nestříkejte vodu přímo na spotřebič.

Nepoužívejte čisticí prostředky obsahující silnou kyselinu.

K čištění nepoužívejte benzen, ředidlo ani líh.

- Mohlo by dojít ke změně barvy, deformaci, poškození, úrazu elektrickým proudem nebo požáru.

Před čištěním nebo prováděním údržby odpojte spotřebič od elektrické zásuvky.

- V opačném případě hrozí riziko úrazu elektrickým proudem nebo vzniku požáru.

# Bezpečnostní informace

## Informace o směrnici OEEZ



Pokyny k řádné likvidaci tohoto výrobku (směrnice o likvidaci elektrických a elektronických zařízení)

(pro země s oddělenými systémy sběru odpadů)

Toto označení na výrobku, jeho příslušenství a v jeho tištěných materiálech znamená, že by se tento výrobek a jeho elektronické příslušenství (například nabíječka, náhlavní souprava, kabel USB) neměly na konci životnosti likvidovat společně s jiným domovním odpadem. Chcete-li zabránit možnému znečištění životního prostředí či poškození lidského zdraví způsobenému nekontrolovanou likvidací odpadu, oddělte tyto výrobky od jiných typů odpadu a zodpovědně je recyklujte, abyste přispěli k udržitelnému opakovanému použití materiálových zdrojů.

Uživatelé v domácnosti by se měli obrátit na maloobchodního prodejce, u kterého výrobek zakoupili, nebo na úřad místní správy a zjistit informace o tom, kam a jak mohou tyto výrobky dopravit za účelem recyklace bezpečné pro životní prostředí. Firemní uživatelé by se měli obrátit na svého dodavatele a zkontrolovat podmínky kupní smlouvy. Tento výrobek a jeho elektronické příslušenství by neměly být smíchány s ostatním komerčním odpadem určeným k likvidaci.

Informace o závazcích společnosti Samsung v oblasti ochrany životního prostředí a povinnostech plynoucích z předpisů pro konkrétní výrobky, jako jsou např. REACH, OEEZ nebo směrnice pro baterie, naleznete na naší stránce týkající se udržitelnosti dostupné ze stránek [www.samsung.com](http://www.samsung.com)

## Ecodesign

Podrobné pokyny ohledně instalace a čištění pračky a ekologické informace (v souladu se směrnicí (EU) 2019/2023) najdete na webu společnosti Samsung (<http://www.samsung.com>). Zde přejděte na stránku Podpora > Úvodní stránka a zadejte název modelu.

# Umístění a zapojení

Aby se zajistila správná instalace pračky a zabránilo nehodám při praní, dodržujte pečlivě tyto pokyny.

## Co je součástí balení výrobku

Přesvědčte se, že jsou v balení výrobku obsaženy všechny součásti. Pokud máte s pračkou nebo součástmi problém, obraťte se na místní zákaznické středisko Samsung nebo na prodejce.

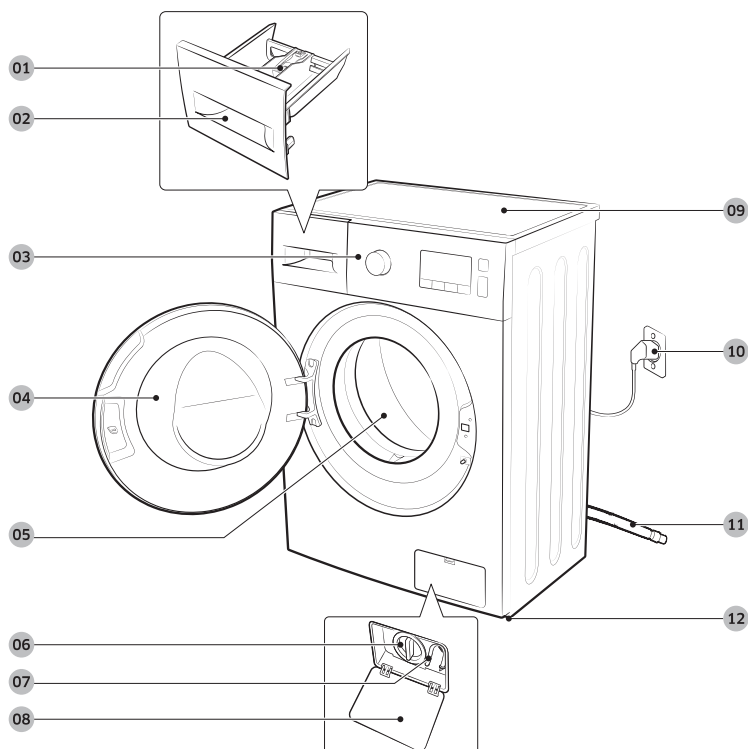

- |                               |                                 |                      |
|-------------------------------|---------------------------------|----------------------|
| 01 Uvolňovací páčka           | 02 Zásuvka pro prací prostředek | 03 Ovládací panel    |
| 04 Dvířka                     | 05 Buben                        | 06 Filtr nečistot    |
| 07 Nouzová vypouštěcí trubice | 08 Kryt filtru                  | 09 Pracovní plocha   |
| 10 Zástrčka napájecího kabelu | 11 Vypouštěcí hadice            | 12 Vyrovnávací nožky |

# Umístění a zapojení



Maticový klíč



Krytky šroubů



Držák hadice



Hadice na studenou vodu

## POZNÁMKA

- Klíč je třeba k nastavení vyrovnávacích nožek a k demontáži přepravních šroubů na zadní straně pračky.
- 4 dodané krytky šroubů slouží k zakrytí otvorů pro přepravní šrouby.
- Držák hadice slouží k navinutí konce vypouštěcí hadice.
- Abyste do pračky přivedli studenou a horkou vodu, připojte hadice na studenou a teplou vodu ke vstupům v zadní části pračky.
- Některé modely mohou mít pouze jeden přívod vody, který je určen pro studenou vodu. Pokud má vaše pračka pouze jeden přívod vody, dbejte na to, abyste hadici na studenou vodu připojili ke kohoutu studené vody.



## Požadavky na instalaci

### Elektrické napájení a uzemnění

- Střídavý proud 220–240 V / 50 Hz, vyžaduje se pojistka nebo jistič
- Používejte samostatný napájecí okruh výhradně pro pračku

Aby se zajistilo správné uzemnění, dodává se pračka s napájecím kabelem s tříkólikovou uzemněnou zástrčkou určenou k zapojení do správně instalované a uzemněné elektrické zásuvky.

Pokud si uzemněním nejste jisti, nechte ho ověřit kvalifikovaným elektrikářem či opravářem.

Dodanou zástrčku nijak neupravujte. Jestliže ji nelze zasunout do zásuvky, zavolejte kvalifikovaného elektrikáře, aby nainstaloval správnou zásuvku.

### VAROVÁNÍ

- NEPOUŽÍVEJTE prodlužovací kabel.
- Používejte pouze napájecí kabel dodávaný s pračkou.
- Zemnicí vodič nikdy NEPŘIPOJUJTE k plastovému instalačnímu potrubí, plynovému potrubí ani k horkovodnímu potrubí.
- Nesprávně připojené uzemňovací vodiče mohou způsobit úraz elektrickým proudem.

### Přívod vody

Správný tlak vody u této pračky se pohybuje mezi 50 kPa a 1000 kPa. Tlak vody nižší než 50 kPa může vést k tomu, že se vodní ventil zcela neuzavře. Případně může déle trvat naplnění bubny, což způsobí vypnutí pračky. Vodní kohouty musí být do 120 cm od zadní strany pračky, aby k pračce dosáhly dodané přívodní hadice.

Snížení rizika úniku vody:

- Zajistěte, aby byly vodní kohouty snadno přístupné.
- Zavřete kohouty, pokud pračku nepoužíváte.
- Pravidelně kontrolujte, jestli těsněními přívodní hadice neuniká žádná voda.

### UPOZORNĚNÍ

Před prvním praním zkontrolujte všechny spoje na přívodním ventilu vody i na všech kohoutech, zda nedochází k žádnému úniku vody.

### Vypouštění

Společnost Samsung doporučuje stoupací potrubí o výšce 60–90 cm. Vypouštěcí hadice musí být do stoupacího potrubí připojena přes svorku hadice a stoupací potrubí musí vypouštěcí hadici zcela pokrývat.

### Umístění na podlahu

K dosažení nejlepšího výkonu je nutné pračku instalovat na pevnou podlahu. Dřevěnou podlahu bude pravděpodobně nutné vyztužit, aby se minimalizovaly vibrace nebo nerovnoměrné zatížení. Koberce a měkké povrchy neposkytují dobrý odpor vibracím a mohou při odstředování vést k mírnému pohybu pračky.

# Umístění a zapojení

## UPOZORNĚNÍ

Pračku NEINSTALUJTE na plošinu nebo na konstrukci s nedostatečně pevným podkladem.

### Teplota vody

Pračku neinstalujte na místech, kde může zamrznout voda, protože vždy zůstává trochu vody v přívodních ventilech, čerpadlech nebo hadicích. Zmrzlá voda ponechaná ve spojovacích součástech může způsobit poškození hnacích řemenů, čerpadla a dalších součástí pračky.

### Instalace ve výklenku nebo skříni

Minimální mezera nutná kvůli stabilnímu fungování:

Po stranách	25 mm	Zadní	50 mm
Nahoře	25 mm	Čelní strana	550 mm

Pokud se pračka i sušička instalují na stejné místo, musí být v čelní straně výklenku nebo skříňě volný otvor pro průchod vzduchu o rozměru alespoň 550 mm. Samostatně instalovaná pračka zvláštní otvor pro průchod vzduchu nevyžaduje.

---

## Instalace krok za krokem

---

### KROK1 Výběr umístění

---

#### Požadavky na umístění:

- Pevný, rovný povrch bez koberce nebo podlahové krytiny, která by mohla bránit cirkulaci vzduchu
- Mimo dosah přímého slunečního světla
- Přiměřený prostor pro větrání a kabeláž
- Okolní teplota je vždy vyšší než bod mrazu (0 °C)
- Mimo dosah zdroje tepla



#### POZNÁMKA

- Abyste při provozu pračky zabránili vibracím, věnujte pozornost především stabilitě.
- Pračku instalujte na pevné a rovné podlaze.
- Pračku neinstalujte na měkkou podlahu nebo podlahovou krytinu.
- Při instalaci pračky na dřevěnou podlahu nainstalujte na podlahu dřevěný panel odolný vůči vodě (silný min. 1,18 palce / 30 mm). Rovněž doporučujeme pračku umístit do rohu dřevěné podlahy.

# Umístění a zapojení

## KROK 2 Demontáž přepravních šroubů

Rozeberte balení výrobku a vyndejte všechny přepravní šrouby.

### POZNÁMKA

Počet přepravních šroubů se může u jednotlivých modelů lišit.

### VAROVÁNÍ

- Obalové materiály mohou být nebezpečné pro děti. Zlikvidujte veškerý obalový materiál (plastové sáčky, polystyren apod.) tak, aby se nedostal do dosahu dětí.
- Aby nedošlo ke zranění, zakryjte po demontáži přepravních šroubů otvory krytkami šroubů. Pračku nepřesouvejte, aniž by byly přepravní šrouby na místě. Než pračku přemístíte na jiné místo, zašroubujte přepravní šrouby. Přepravní šrouby uschovejte na bezpečném místě k pozdějšímu použití.

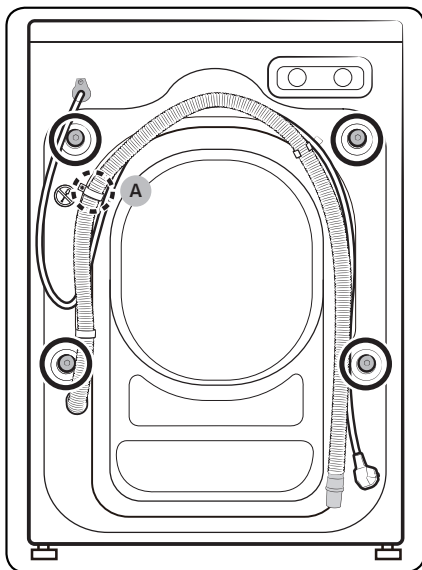

1. Vyhledejte přepravní šrouby (na obrázku označené kroužkem) na zadní straně pračky.

### UPOZORNĚNÍ

Neodstraňujte šroub (A), který upevňuje svorku hadice.

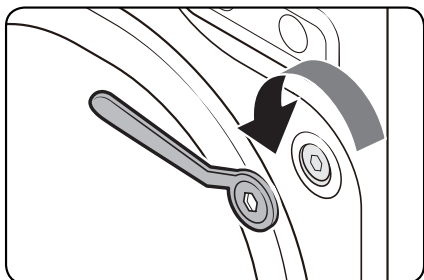

2. Pomocí dodaného klíče uvolněte všechny přepravní šrouby otáčením proti směru hodinových ručiček.

 **POZNÁMKA**

Přepravní šrouby je třeba uchovat pro budoucí použití.

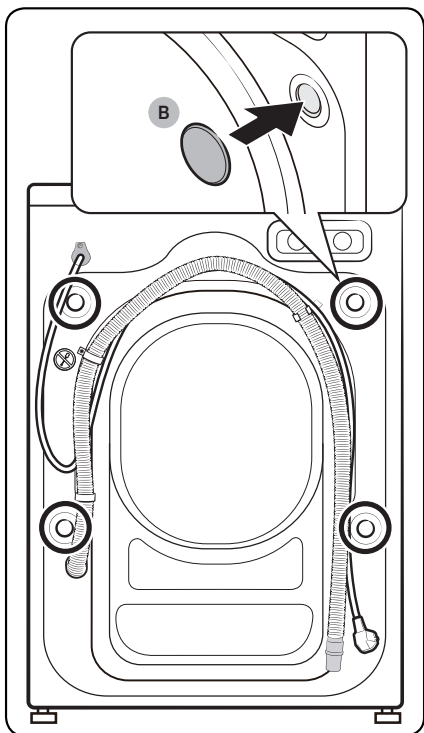

3. Do otvorů (na obrázku označené kroužkem) vložte krytky šroubů (B).

# Umístění a zapojení

## KROK 3 Nastavení vyrovnávacích nožek

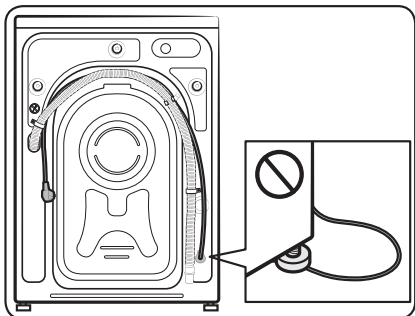
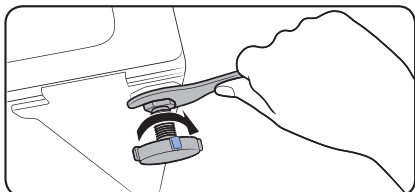
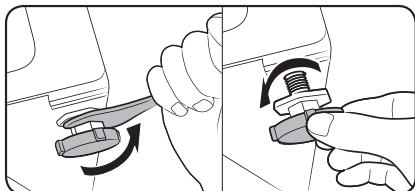

1. Opatrně posuňte pračku do požadované polohy. Nadměrná síla může poškodit vyrovnávací nožky.
2. Vyrovnajte pračku ručně úpravou vyrovnávacích nožek.
3. Po dokončení vyrovnání utáhněte matice pomocí klíče.

### UPOZORNĚNÍ

Při instalaci výrobku dbejte na to, aby vyrovnávací nožky netlačily na napájecí kabel.

### UPOZORNĚNÍ

Aby se pračka z důvodu vibrací nepohybovala a nevydávala hluk, dbejte na to, aby byly všechny vyrovnávací nožky na povrchu podlahy. Poté zkontrolujte, zda se pračka neviklá. Pokud se pračka neviklá, utáhněte matice.

## KROK 4 Připojení hadice na vodu

Hadice na vodu, která je součástí dodávky, se může v závislosti na modelu lišit. Postupujte podle pokynů pro konkrétní dodanou hadici na vodu.

Připojení k vodovodnímu kohoutu se závitem

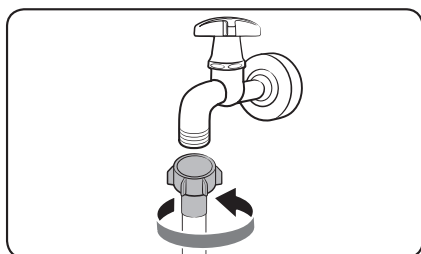

1. Připojte hadici na vodu k vodovodnímu kohoutu a otáčením doprava ji utáhněte.

### ⚠ UPOZORNĚNÍ

Před připojením hadice na vodu zkontrolujte, zda je ve spojce hadice gumová podložka. Pokud je podložka poškozena nebo chybí, hadici nepoužívejte.

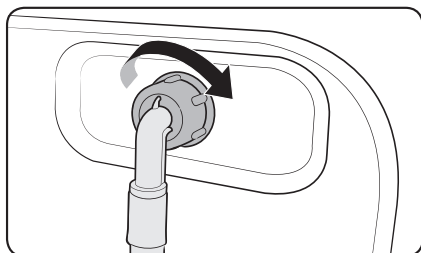

2. Druhou stranu vodní hadice připojte k přívodnímu ventilu na zadní straně pračky a otáčením doprava ji utáhněte.

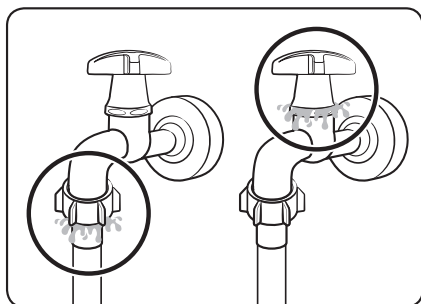

3. Pomalu otevřete vodní kohout a zkontrolujte, zda v oblastech připojení nedochází k únikům. Pokud k vodním únikům dochází, opakujte kroky 1 a 2.

### ⚠ VAROVÁNÍ

Jestliže dojde k úniku vody, přestaňte pračku používat a vytáhněte zástrčku napájecího kabelu ze zásuvky. Poté se obraťte na místní servisní středisko Samsung, pokud docházelo k úniku vody z hadice, nebo na instalatéra, pokud docházelo k úniku vody z vodovodního kohoutu. Jinak může dojít k úrazu elektrickým proudem.

# Umístění a zapojení

## UPOZORNĚNÍ

Nenatahujte vodní hadici silou. Pokud je hadice příliš krátká, vyměňte ji za delší vysokotlakou hadici.

Připojení k vodovodnímu kohoutu bez závitů

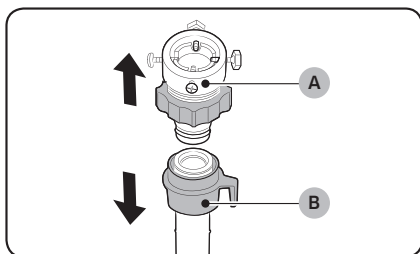

1. Sejměte adaptér (A) z hadice (B) na vodu.

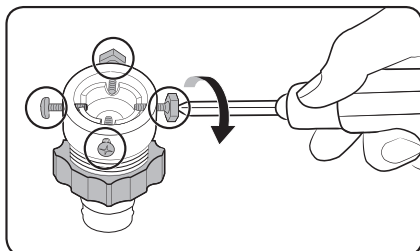

2. Pomocí křížového šroubováku uvolněte čtyři šrouby na adaptéru.

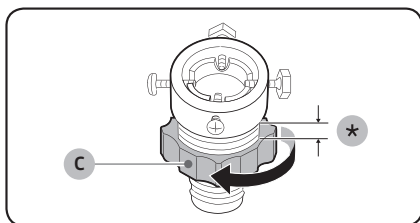

3. Přidržte adaptér a uvolněte součást (C) otáčením ve směru šipky o 5 mm (\*).

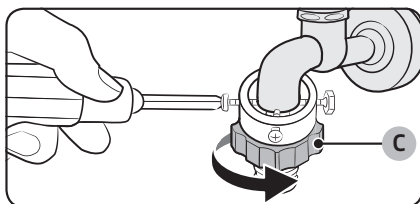

4. Nasad'te adaptér na vodovodní kohout a pak při zvedání adaptéru utáhněte šrouby.

5. Utáhněte součást (C) otáčením ve směru šipky.



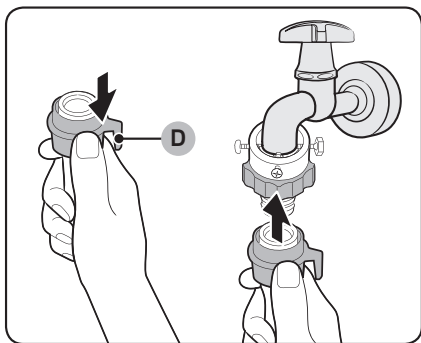

6. Zatímco táhnete součást (D) na hadici na vodu dolů, připojte hadici na vodu k adaptéru. Potom součást (D) uvolněte. Hadice zapadne do adaptéru a ozve se cvaknutí.

7. Připojení hadice na vodu dokončíte podle kroků 2 a 3 v části „Připojení k vodovodnímu kohoutu se závitem“.

#### POZNÁMKA

- Po připojení vodní hadice k adaptéru zatáhněte za tuto hadici směrem dolů, abyste ověřili, zda je správně připojena.
- Použijte obvyklý typ vodních kohoutů. V případě, že je kohout hranatý nebo příliš velký, odstraňte před jeho vsunutím do adaptéru rozpěrný kroužek.

## Umístění a zapojení

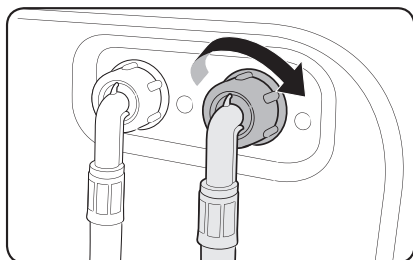

Hadice Aqua (pouze příslušné modely)

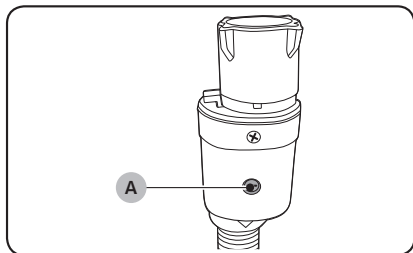

Modely s doplňkovým přívodem teplé vody:

1. Červenou stranu hadice na teplou vodu připojte k přívodu teplé vody na zadní straně pračky.
2. Druhý konec hadice na teplou vodu připojte ke kohoutu s teplou vodou.

Hadice Aqua upozorní uživatele na nebezpečí úniku vody. Sleduje průtok vody a v případě úniku středový ukazatel (A) zčervená.

### POZNÁMKA

Konec hadice Aqua stop musí být připojen k vodovodnímu kohoutku, a nikoli ke spotřebiči.

## KROK 5 Umístění vypouštěcí hadice

Vypouštěcí hadici lze umístit třemi způsoby:

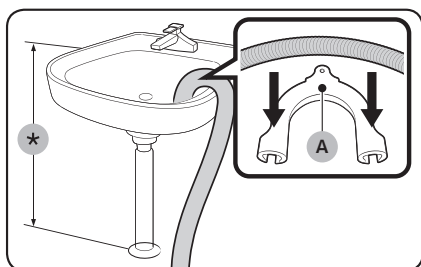

### Přes okraj umyvadla

Vypouštěcí hadice musí být umístěna do výšky mezi 60 cm a 90 cm (\*) od podlahy. Aby vypouštěcí hadice zůstala ohnutá, použijte dodaný **plastový držák hadice (A)**. Aby se zajistilo stabilní vypouštění, připevněte držák ke stěně pomocí háčku.

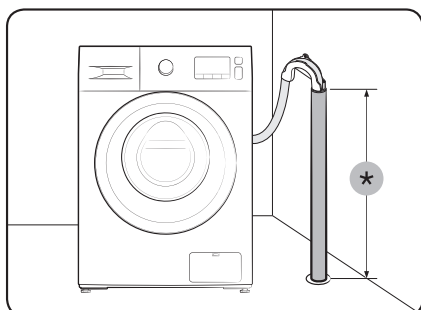

### Do odpadního potrubí

Vypouštěcí potrubí musí být vysoké mezi 60 cm a 90 cm (\*). Doporučuje se používat svislé potrubí vysoké 65 cm.

- Vypouštěcí hadici zajistěte na místě pomocí plastového držáku (viz obrázek).
- Abyste zabránili vracení vypouštěné vody, zajistěte, aby byla vypouštěcí hadice zasunuta minimálně 15 cm do odpadního potrubí.
- Vypouštěcí hadici zajistěte ke stěně pomocí držáku, abyste zabránili jejímu pohybu.

Požadavky na vypouštěcí stoupačí potrubí:

- Minimální průměr 5 cm
- Minimální kapacita odvodu 60 litrů za minutu

# Umístění a zapojení

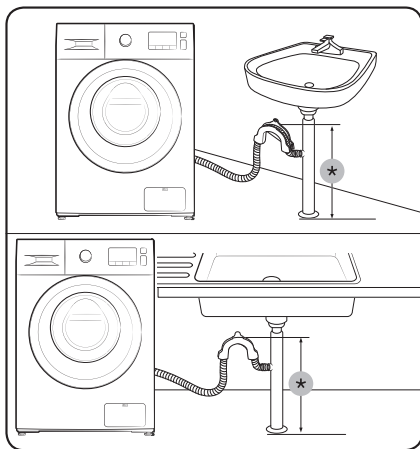

## Do odbočky odtoku z umyvadla

Odbočka odtoku musí být nad sifonem umyvadla nebo dřezu v takové výšce, aby se konec hadice nacházel nejméně 60 cm nad zemí.

(\*): 60 cm

## UPOZORNĚNÍ

Před připojením odpadního potrubí k odbočce odtoku z umyvadla z odbočky sejměte kryt.

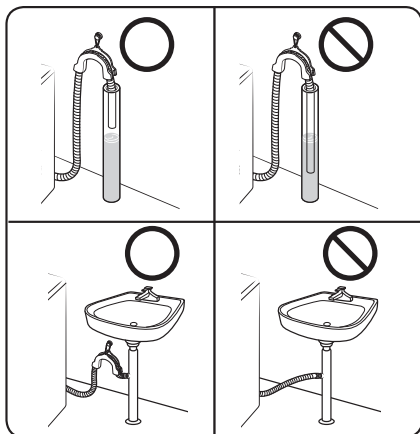

## UPOZORNĚNÍ

Vypouštěcí hadici nedávejte na místa se stojatou nebo shromažďující se vodou. Voda by mohla proudit zpět do pračky.

## KROK 6 Zapnutí

Zastrčte napájecí kabel do schválené elektrické zásuvky střídavého proudu 220–240 V / 50 Hz chráněné pojistkou nebo jističem. Poté stisknutím tlačítka **Napájení**  pračku zapněte.

# Než začnete



---

## Počáteční nastavení

---

Před použitím se ujistěte, že je pračka řádně nainstalována.

Před prvním praním oblečení je třeba dokončit jeden cyklus praní bez oblečení.

1. Hadice na vodu připojte k vodovodnímu kohoutu a k pračce.
2. Napájecí kabel připojte do elektrické zásuvky.
3. Do zásuvky pro prací prostředek přidejte asi 10 g pracího prostředku.
4. Stisknutím tlačítka **Napájení**  zapněte pračku.
5. Otočením **Volič cyklu** vyberte COTTON (BAVLNA) .
6. Stiskněte tlačítko **Spustit/pozastavit** .

## Pokyny pro manipulaci s prádlem

---

### KROK1 Třídění

---

Prádlo tříděte podle těchto kritérií:

- Štítek s informacemi o péči: Roztříděte prádlo na bavlnu, smíšené vlákno, syntetické vlákno, hedvábí, vlnu a umělé hedvábí.
- Barva: Oddělte bílé prádlo od barevného.
- Velikost: Míchání různých velikostí prádla v bubnu zlepší výsledky praní.
- Podle citlivosti: Jemné kusy prádla, například čistou novou vlnu, záclony a hedvábí perte odděleně. Zkontrolujte štítky na prádle.

#### POZNÁMKA

Nezapomeňte na prádle zkontrolovat štítek s informacemi o péči a před zahájením praní ho podle nich roztříděte.

# Než začnete

---

## KROK 2 Vyprázdnění kapes

---

Vyprázdněte všechny kapsy v oblečení

- Kovové předměty jako mince, špendlíky či přezky na oblečení mohou poškodit jiné prádlo i bubnu.

Prádlo s knoflíky a ozdobami obraťte naruby

- Jsou-li během praní otevřené zipy u kalhot a bund, může dojít k poškození bubnu pračky. Zipy zavřete a zajistěte šňůrkou.
- Oblečení s dlouhými šňůrkami se může zamotat do ostatního oblečení. Před praním zkontrolujte, že jsou všechny šňůrky zavázané.

## KROK 3 Použití sítky na praní

---

- Podprsenky (vhodné pro praní ve vodě) je nutné vložit do sítky na praní. Kovové části podprsenek mohou protrhnout látku a potřhat ostatní prádlo.
- Malé a lehké kusy oblečení, jako jsou například ponožky, rukavice, punčochy a kapesníky, se mohou zachytit kolem dvířek. Vkládejte je do jemné sítky na praní.
- Neperte samotnou sítku na praní bez prádla. Může to způsobit nadměrné vibrace s následným posunutím pračky a případným zraněním.

## KROK 4 Předpírka (v případě potřeby)

---

Pokud je prádlo silně znečištěné, vyberte k vybranému programu možnost Předpírka. Při výběru funkce Předpírka dbejte na to, abyste do přihrádky pro hlavní praní vložili práškový prací prostředek.

## KROK 5 Určení velikosti dávky

---

Nevkládejte do pračky větší množství, než odpovídá jedné dávce. Přeplnění může vést k tomu, že pračka nebude prát správně. Velikost dávky u jednotlivých typů prádla najdete na straně 39.

### POZNÁMKA

Při praní lůžkovin nebo povlečení se může prodloužit doba praní nebo snížit účinnost odstředování. Při praní lůžkovin nebo povlečení je doporučena rychlost odstředování do 800 ot./min při naplnění prádlem do 2,0 kg.

### UPOZORNĚNÍ

- Nerovnoměrně rozložené prádlo může snížit výkon při odstředování.
- Zkontrolujte, že je prádlo zcela uvnitř bubnu a není zachycené do dvířek.
- Nebouchejte s dvířky. Zavírejte dvířka nenásilně. Jinak se nemusí správně zavřít.

---

## KROK 6 Použití správného druhu pracího prostředku



---

Druh pracího prostředku závisí na typu látky (bavlna, syntetické materiály, jemné prádlo, vlna), barvě, teplotě praní a stupni znečištění. Vždy používejte prací prostředky „s nízkou mírou pěnění“, které jsou určeny pro automatické pračky.

### POZNÁMKA

- Dodržujte doporučení výrobce pracího prostředku ohledně hmotnosti prádla, stupně zašpinění a tvrdosti vody v místě použití zařízení. Pokud si nejste tvrdostí vody jisti, obraťte se na místní vodárenskou společnost.
- Nepoužívejte prací prostředek, který má tendenci tvrdnout či tuhnout. Takovýto prací prostředek může zůstat v prádle i po cyklu máchání a ucpat vypouštěcí otvor.

### UPOZORNĚNÍ

Při praní vlny pomocí cyklu WOOL (VLNA)  používejte pouze neutrální tekutý prací prostředek. Jestliže používáte program WOOL (VLNA) , může práškový prací prostředek zůstat na prádle a způsobit změnu jeho barvy.

# Než začnete

## Prací kapsle

Nejlepších výsledků při použití pracích kapslí dosáhnete, pokud budete postupovat podle následujících pokynů.

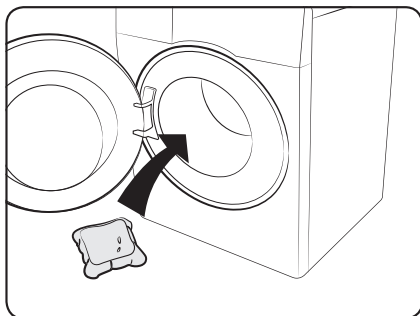

1. Umístěte prací kapsli na dno prázdného bubnu směrem dozadu.

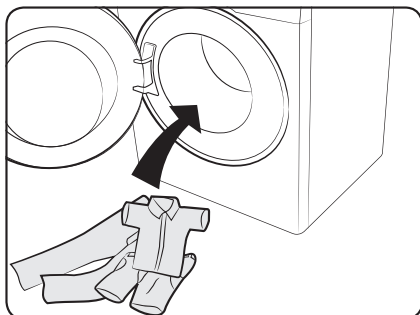

2. Umístěte prádlo do bubnu na prací kapsli.

### UPOZORNĚNÍ

V případě cyklů praní ve studené vodě nebo cyklů, které jsou kratší než jedna hodina, se kapsle nemusí zcela rozpustit.



## Doporučení pracího prostředku

Doporučení platí pro rozsahy teplot uvedené v tabulce cyklů.

●	Doporučeno	▲	Pouze tekutý prací prostředek
-	Nedoporučeno	△	Pouze práškový prací prostředek

Cyklus	Prací prostředek			Tepl. (°C)
	Univerzální	Jemné a vlněné materiály	Specialista	
ECO 40–60 (EKO 40–60) ☁	●	-	-	40
COTTON (BAVLNA) ☁	●	-	-	Studená–90
SYNTHETICS (SYNETIKA) △	●	-	-	Studená–60
15' QUICKWASH (15MINUTOVÉ RYCHLÉ PRANÍ) 15'	●	-	-	Studená–30
MIXED LOAD (SMÍŠENÉ PRÁDLO) 15'	●	-	-	Studená–40
OUTDOOR (SPORTOVNÍ OBLEČENÍ) 15'	●			Studená–40
WOOL/DELICATES (VLNA / JEMNÉ MATERIÁLY) 15'	-	▲	▲	Studená–40
COLOURS (BAREVNÉ OBLEČENÍ) 15'	●	-	-	Studená–40
HYGIENE STEAM (HYGIENICKÁ PÁRA) 15'	●	-	-	40–90

Hodnoty uvedené u jiných programů než u ECO 40–60 (EKO 40–60) ☁ jsou pouze orientační.

Než začnete

# Než začnete

## Pokyny k zásuvce na prací prostředek

Pračka disponuje dávkovačem se třemi přihrádkami: levá přihrádka je určena pro hlavní praní, prostřední pro aviváž a pravá pro předpírku.

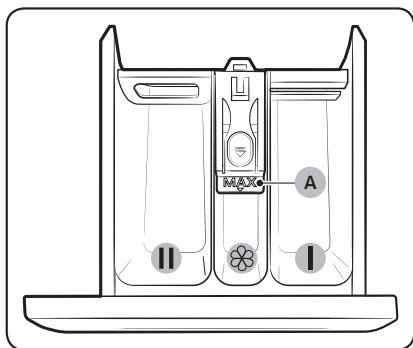

- 01 **I** Přihrádka pro předpírku: Použijte prací prostředek pro předpírku nebo škrob.
- 02 **II** Přihrádka pro hlavní praní: Použijte prací prostředek pro hlavní praní, změkčovač vody, prostředek pro namáčení, bělidlo nebo odstraňovače skvrn.
- 03 **A** Přihrádka pro aviváž: Použijte přísady jako aviváž. Nepřekračujte maximální rysku (A).

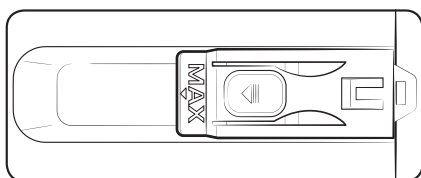

### **POZNÁMKA**

Skutečný vzhled přepážky na aviváž se může v závislosti na modelu lišit.

### **UPOZORNĚNÍ**

- Je-li pračka v chodu, neotvírejte zásuvku pro prací prostředek.
- Nepoužívejte následující typy pracích prostředků:
  - Tablety nebo kapsle
  - Koule nebo sítky
- Aby se zabránilo ucpání přihrádky, je potřeba koncentrované nebo silně obohacené látky (aviváž nebo prací prostředek) před použitím rozpustit ve vodě.
- Je-li vybrána možnost Odložený konec, nedoplňujte prací prostředek přímo do bubnu pračky. Jinak by mohlo dojít k odbarvení prádla. Je-li vybrána možnost Odložený konec, použijte zásuvku pro prací prostředek.

## Použití pracích prostředků v zásuvce pro prací prostředek.

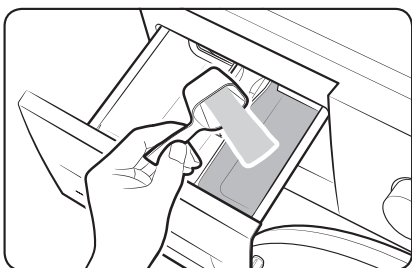
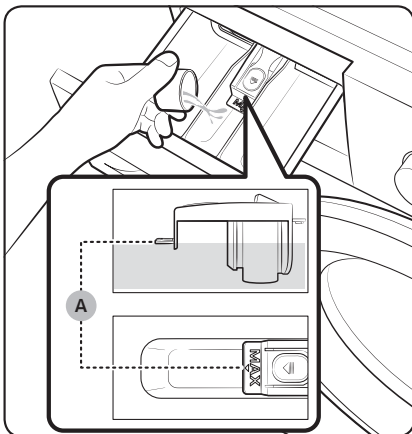
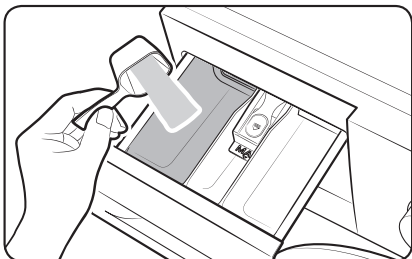

1. Vysunutím otevřete zásuvku pro prací prostředek.
2. Do **II** přihrádky pro hlavní praní dejte prací prostředek podle pokynů či doporučení od výrobce.
3. Aviváž dejte do **III** přihrádky pro aviváž. Nepřekračujte maximální rysku (A). Aviváž se do prádla dává během posledního máchání.
4. Pokud chcete prádlo přeprat, dejte do **I** přihrádky pro předprírku prací prostředek podle pokynů či doporučení od výrobce.
5. Zavřete zásuvku na prací prostředek.

Než začnete

# Než začnete

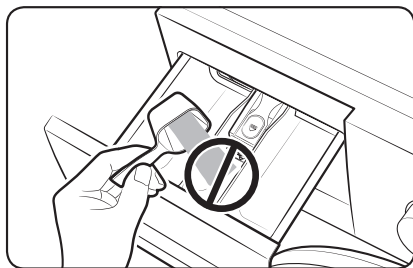

## UPOZORNĚNÍ

- Do přepážky na tekutý prací prostředek nesmíte dávat prací prášek.
- Koncentrovanou aviváž je nutné před použitím rozpustit ve vodě.
- Do  přihrádky pro aviváž nedávejte prostředek na hlavní praní.
- Nepřidávejte nadměrné množství pracího prostředku. Může to negativně ovlivnit výsledek praní.
- K čištění bubny nikdy nepoužívejte čisticí prostředky. Chemické usazeniny v bubnu zhoršují výsledky praní.

# Používání

## Ovládací panel

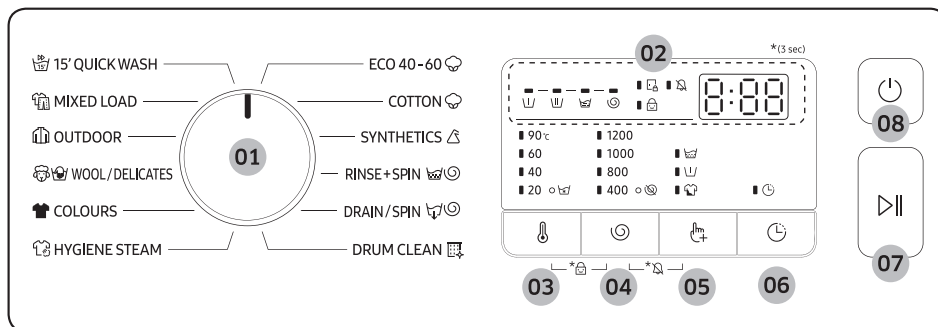

01 Volič cyklu	Otočením voliče vyberte cyklus.
02 Displej	Na displeji se zobrazí informace o aktuálním cyklu a odhad zbývajícího času, případně informační kód, pokud se vyskytne nějaký problém.
03 Teplota 🌡️	Stisknutím změníte teplotu vody u aktuálního cyklu. Rozsah dostupných teplot závisí na daném cyklu. Na displeji bude zobrazena vybraná teplota.
04 Odstředování 🌀	Stisknutím změníte rychlost odstředování u aktuálního cyklu. Rozsah dostupných rychlostí odstředování závisí na daném cyklu. Na displeji bude zobrazena vybraná rychlost odstředování.
05 Možnosti 🖱️	Stisknutím k vybranému cyklu přidáte možnosti, jako je <b>Předpírka</b> , <b>Máchání navíc</b> a <b>Intenzivní praní</b> , pro lepší výsledky praní. <b>📄 POZNÁMKA</b> Při přidání možnosti se může prodloužit doba praní.
06 Odložený konec 🕒	Opakovaným stisknutím tlačítka <b>Odložený konec</b> 🕒 můžete procházet dostupné možnosti odloženého konce (v rozmezí od 3 do 24 hodin v hodinových intervalech).
07 Spustit/pozastavit ▶️	Stisknutím spustíte nebo pozastavíte provoz. Jedním stisknutím tlačítka cyklus spustíte. Chcete-li provoz pozastavit, znovu stiskněte tlačítko. Nastavení a možnosti cyklu lze změnit. Chcete-li provoz obnovit, znovu stiskněte tlačítko.

# Používání

## 08 Napájení



Stisknutím pračku zapnete nebo vypnete.

Pokud pračku zapnete a nebudete ji 10 minut používat, automaticky se vypne.

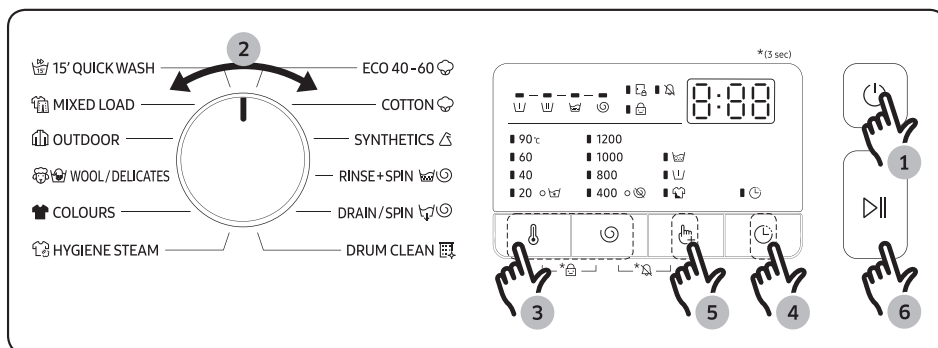

\*(3 sec) (3 sekundy): Stiskněte a na 3 sekundy podržte.

## Jednoduchý postup při spuštění











1. Stisknutím tlačítka **Napájení**  zapnete pračku.
2. Otočením **Volič cyklu** vyberte cyklus.
3. Podle potřeby změňte nastavení cyklu (**Teplota a Odstrědování**).
4. Funkci **Odložený konec** nastavte, pokud chcete cyklus praní dokončit v požadovaný čas.
5. V případě potřeby stisknutím tlačítka **Možnosti**  přidáte do vybraného cyklu možnosti.
6. Stiskněte tlačítko **Spustit/pozastavit** .

### Změna cyklu při provozu







1. Stisknutím tlačítka **Spustit/pozastavit**  zastavíte pračku.
2. Vyberte jiný cyklus.
3. Dalším stisknutím tlačítka **Spustit/pozastavit**  spustíte nový cyklus.

## Přehled cyklů

### Standardní cykly

Cyklus	Popis	Max. dávka (kg)
15' QUICKWASH (15MINUTOVÉ RYCHLÉ PRÁNÍ) 	<ul style="list-style-type: none"> <li>Pro lehce znečištěné oblečení o hmotnosti méně než 2,0 kg, které chcete vyprat rychle.</li> </ul>	2
MIXED LOAD (SMÍŠENÉ PRÁDLO) 	<ul style="list-style-type: none"> <li>Pro smíšenou náplň obsahující bavlnu i syntetické materiály.</li> </ul>	6
OUTDOOR (SPORTOVNÍ OBLEČENÍ) 	<ul style="list-style-type: none"> <li>Venkovní oblečení, oblečení na lyže a sportovní oblečení vyrobené z funkčních materiálů jako spandex, stretch a mikrovláknno.</li> </ul>	3
WOOL/DELICATES (VLNA / JEMNÉ MATERIÁLY) 	<ul style="list-style-type: none"> <li>Program Wool (vlna) využívá jemné kolébání a namáčení tak, aby byla vlněná vlákna chráněna před srážením nebo deformací.</li> <li>Doporučuje se neutrální prací prostředek.</li> </ul>	2
COLOURS (BAREVNÉ OBLEČENÍ) 	<ul style="list-style-type: none"> <li>Na tmavě zbarvené předměty z bavlny, syntetických materiálů nebo smíšených tkanin.</li> </ul>	3
HYGIENE STEAM (HYGIENICKÁ PÁRA) 	<ul style="list-style-type: none"> <li>Bavlněné a lněné tkaniny, které byly v přímém styku s pokožkou, např. spodní prádlo.</li> <li>Pro optimální výsledky z hygienického hlediska, zvolte teplotu 60 °C nebo vyšší.</li> <li>Parní cykly jsou vhodné pro alergiky a likvidují bakterie (sterilizace).</li> </ul>	6
ECO 40–60 (EKO 40–60) 	<ul style="list-style-type: none"> <li>Pro praní běžně znečištěných kusů oblečení, u kterých je uvedeno, že je lze prát při teplotách 40 °C nebo 60 °C společně ve stejném cyklu. Tento cyklus slouží k posouzení souladu s právními předpisy EU Ecodesign.</li> <li>Tento cyklus je nastaven jako výchozí.</li> </ul>	6
COTTON (BAVLNA) 	<ul style="list-style-type: none"> <li>Optimální výkon s nižší spotřebou energie pro bavlněné látky, ložní prádlo, stolní prádlo, spodní prádlo, ručníky nebo košile.</li> <li>Pro praní mírně znečištěných kusů oblečení při jmenovité teplotě 20 °C.</li> </ul>	6

# Používání

Cyklus	Popis	Max. dávka (kg)
SYNTHETICS (SYNETIKA) 	<ul style="list-style-type: none"><li>Pro praní halenek nebo košil vyrobených z polyesteru (diolen, trevíra), polyamidu (perlon, nylon) nebo jiných podobných vláken.</li></ul>	3
RINSE+SPIN (MÁCHÁNÍ+ODSTŘEĐOVÁNÍ)  	<ul style="list-style-type: none"><li>Nabízí další kolo máchání po přidání aviváže k prádlu.</li></ul>	6
DRAIN/SPIN (VYPOUŠTĚNÍ/ODSTŘEĐOVÁNÍ)  	<ul style="list-style-type: none"><li>Obsahuje další proces odstředování, který z prádla účinně odstraňuje vlhkost.</li></ul>	6
DRUM CLEAN (ČIŠTĚNÍ BUBNU) 	<ul style="list-style-type: none"><li>Vyčistí buben odstraněním nečistot a bakterií.</li><li>Přesvědčte se, že je buben prázdný.</li><li>K čištění bubnu nikdy nepoužívejte čisticí prostředky.</li></ul>	-



## POZNÁMKA

- Plnění domácí pračky nebo domácí pračky se sušičkou do kapacity uvedené výrobcem pro příslušné programy přispěje k úspoře energie a vody.
- Hluk a zbytková vlhkost jsou ovlivněny rychlostí odstředování: čím vyšší je rychlost odstředování ve fázi odstředování, tím vyšší je hluk a nižší obsah zbytkové vlhkosti.
- Pokud jde o spotřebu energie, neúčinnějšími cykly jsou obvykle ty, které fungují při nižších teplotách a trvají déle.



### Odložený konec

Pračku můžete nastavit tak, aby automaticky dokončila praní později. Na výběr je odložení o 3 až 24 hodin (v přírůstcích po 1 hodině). Zobrazená hodina představuje čas, kdy se praní dokončí.

1. Vyberte cyklus. Poté dle potřeby změňte nastavení cyklu.
2. Opakovaně stiskněte tlačítko **Odložený konec** , dokud se nenastaví požadovaná doba konce.
3. Stiskněte tlačítko **Spustit/pozastavit** . Rozsvítí se příslušná kontrolka a hodiny.
4. Režim **Odložený konec**  zrušíte restartováním pračky stisknutím tlačítka **Napájení**.

### Případ ze skutečného života



Chcete, aby dvouhodinový program skončil za 3 hodiny od této chvíle. Toho dosáhnete tak, že k aktuálnímu cyklu přidáte možnost **Odložený konec** nastavenou na 3 hodiny a ve 14:00 stisknete tlačítko **Spustit/pozastavit** . Co se pak stane? Pračka zahájí praní v 15:00 a dokončí ho v 17:00. Níže je uvedena časová osa tohoto příkladu.



## Nastavení



### Dětská pojistka

Abyste zabránili nehodám způsobeným dětmi, funkce Dětská pojistka zablokuje všechna tlačítka kromě tlačítka **Napájení** .

- K aktivaci a deaktivaci funkce dětské pojistky na 3 sekundy současně podržte tlačítka **Teplota**  a **Odstředování** .
- Když je aktivována dětská pojistka, rozsvítí se kontrolka .

### Alarm vypnutý

Zvuk voliče cyklu a všech tlačítek lze zapnout nebo vypnout.

- Zvuk zapnete a vypnete současným podržením tlačítek **Odstředování**  a **Možnosti**  na 3 sekundy. Když je zvuk vypnutý, kontrolka  se rozsvítí.

# Údržba

Pračka musí být čistá, aby nedocházelo ke snížení výkonu a zkrácení jejího životního cyklu.

## Nouzové vypouštění

V případě přerušení napájení vypustte z bubnu před vytažením prádla vodu.

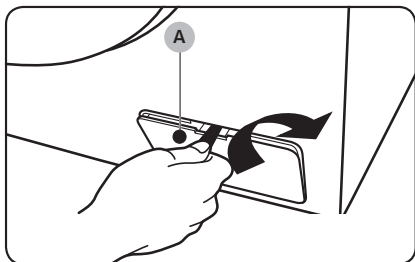

1. Pračku vypněte a odpojte z elektrické zásuvky.
2. Otevřete kryt filtru (A) podle návodu v obrázku.

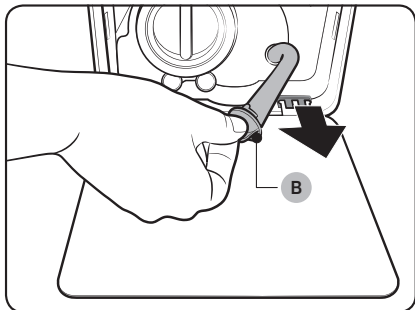

3. Ke krytu položte prázdnou velkou nádobu a natáhněte nouzovou vypouštěcí hadici, přičemž stále přidržujete uzávěr hadice (B).

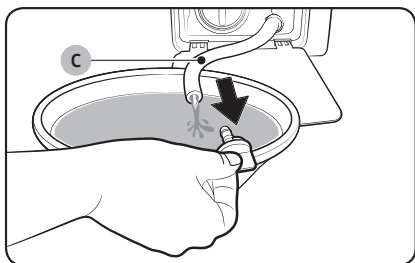

4. Otevřete uzávěr hadice a nechte vodu v **nouzové vypouštěcí hadici (C)** odtéct do nádoby.
5. Po dokončení uzávěr hadice zavřete a hadici vraťte na místo. Poté kryt filtru zavřete.

### POZNÁMKA

Použijte velkou nádobu, protože vody v bubnu může být více, než byste čekali.

---

## Čištění

---

### Povrch pračky

Použijte měkký hadřík s jemným čisticím prostředkem pro domácnost. Nestříkejte na pračku vodu.

### Síťový filtr

Jednu nebo dvakrát ročně vyčistěte síťový filtr vodní hadice.

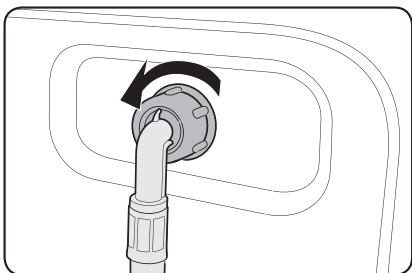

1. Pračku vypněte a odpojte napájecí kabel.
2. Zavřete vodní kohout.
3. Ze zadní strany pračky uvolněte a odpojte vodní hadici. Zakryjte hadici hadříkem, aby voda nevytekla ven.

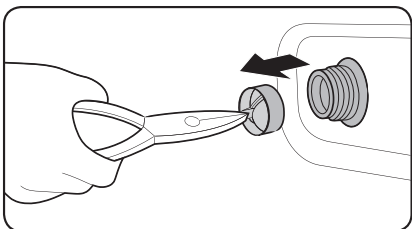

4. Pomocí kleští vytáhněte z přívodního ventilu síťový filtr.
5. Síťový filtr ponořte hluboko do vody tak, aby se ponořila i přípojka se závity.
6. Síťový filtr důkladně vysušte ve stínu.
7. Znovu vložte síťový filtr do přívodního ventilu a do přívodního ventilu opět připojte vodní hadici.
8. Otevřete vodní kohout.

### POZNÁMKA

Jestliže je síťový filtr zanesený, zobrazí se na displeji informační kód „4C“.

# Údržba

## Filtr nečistot

Aby se zabránilo zanesení filtru nečistot, doporučujeme odstraňovat nečistoty pětkrát nebo šestkrát ročně.

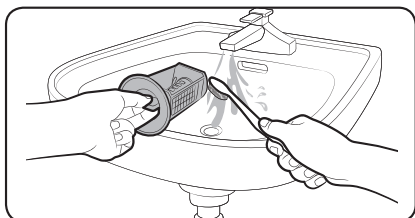
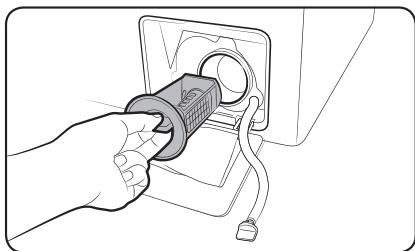

1. Pračku vypněte a odpojte napájecí kabel.
2. Vypusťte zbývající vodu z bubny. Viz kapitola „Nouzové vypouštění“.
3. Otevřete kryt filtru (A).
4. Otočte knoflík filtru nečistot doleva a vypusťte zbývající vodu.
5. Filtr nečistot vyčistěte pomocí měkkého kartáčku. Zajistěte, aby nebyl zanesený pohon vypouštěcího čerpadla ve filtru.
6. Vložte filtr nečistot zpět a otočte knoflík filtru doprava.

### POZNÁMKA

Jestliže je filtr nečistot zanesený, zobrazí se na displeji informační kód „5C“.

### UPOZORNĚNÍ

- Po vyčištění filtru se přesvědčte, jestli je knoflík filtru správně uzavřený. Jinak může dojít k úniku vody.
- Po vyčištění filtru se přesvědčte, že je zpět vložený správně. Jinak může dojít k provozní závadě nebo úniku vody.

## Zásuvka pro prací prostředek

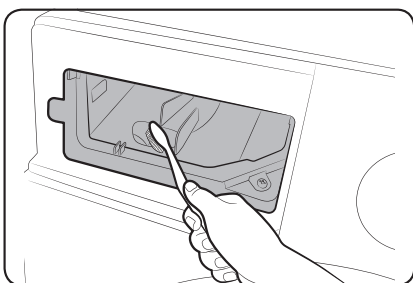
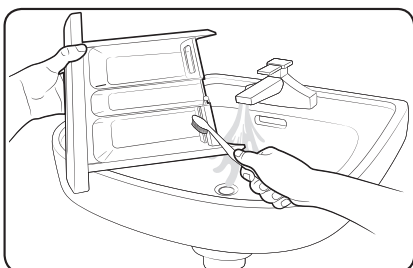
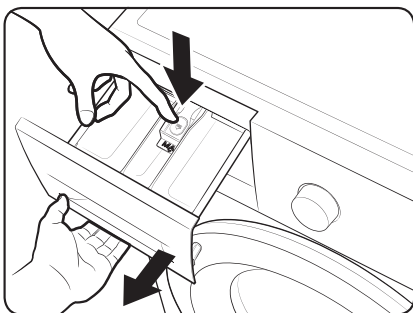



1. Zásuvku můžete vysunout ven, když přidržíte **uvolňovací páčku** na vnitřní straně zásuvky.
2. Ze zásuvky odstraňte **přepážku pro tekutý prací prostředek**.

3. Součásti zásuvky vyčistěte pod vodou pomocí **měkkého kartáčku**.

4. Prostor pro zásuvku vyčistěte pomocí kartáčku na lahve a odstraňte z něj zbytky pracího prostředku a vodní kámen.
5. Vložte **přepážku pro tekutý prací prostředek** zpět do zásuvky.
6. Zasunutím zpět zásuvku zavřete.

### **POZNÁMKA**

Zbývající prací prostředek odstraní provedením cyklu **RINSE+SPIN (MÁCHÁNÍ+ODSTŘEĐOVÁNÍ)**   s vyprázdněným bubnem.

# Údržba

---

## Obnova po zamrznutí

---

Pokud teplota klesne pod 0 °C, pračka může zamrznout.

1. Pračku vypněte a odpojte napájecí kabel.
2. Nalijte na vodovodní kohout teplou vodu, aby se uvolnila vodní hadice.
3. Odpojte vodní hadici a ponořte ji do teplé vody.
4. Nalijte teplou vodu do bubnu a ponechte ji tam 10 minut.
5. Znovu připojte vodní hadici k vodnímu kohoutu.



### POZNÁMKA

Jestliže pračka stále nefunguje normálně, opakujte výše uvedené kroky, dokud se normální funkce neobnoví.

## Opatření při delším nepoužívání

---

Vyhýbejte se tomu, abyste pračku po delší dobu nepoužívali. Jestliže k tomu dojde, vypusťte pračku a odpojte napájecí kabel.

1. Otáčením Volič cyklu vyberte RINSE+SPIN (MÁCHÁNÍ+ODSTŘEĐOVÁNÍ) .
2. Vyprázdňte bubnu a stiskněte tlačítko Spustit/pozastavit .
3. Po dokončení cyklu zavřete vodní kohout a odpojte vodní hadici.
4. Pračku vypněte a odpojte napájecí kabel.
5. Otevřete dveře a nechte bubnem cirkulovat vzduch.

# Řešení problémů

## Kontrolní body

Pokud u pračky narazíte na problém, podívejte se nejprve do tabulky níže a zkuste uvedené návrhy.

Problém	Akce
Pračku nelze spustit.	<ul style="list-style-type: none"><li>• Ujistěte se, že je pračka zapojena do elektrické sítě.</li><li>• Zajistěte, aby byla dvířka řádně uzavřena.</li><li>• Zkontrolujte, zda jsou otevřeny vodovodní kohouty.</li><li>• Ke spuštění pračky nezapomeňte stisknout tlačítko <b>Spustit/pozastavit</b> nebo na něj poklepejte.</li><li>• Ujistěte se, že není aktivována funkce Dětská pojistka.</li><li>• Než pračka zahájí napouštění, zkontroluje zámek dvířek, přičemž se ozve několik cvaknutí, a poté provede rychlé vypouštění.</li><li>• Zkontrolujte pojistku nebo zapněte obvod jističem.</li></ul>
Přívod vody je nedostatečný nebo není k dispozici.	<ul style="list-style-type: none"><li>• Otevřete zcela kohout přívodu vody.</li><li>• Zajistěte, aby byla dvířka řádně uzavřena.</li><li>• Ujistěte se, že hadice přívodu vody není zamrzlá.</li><li>• Ujistěte se, že hadice přívodu vody není zauzlovaná nebo ucpaná.</li><li>• Zkontrolujte, zda je v hadici dostatečný tlak vody.</li></ul>
Po skončení programu zůstane v zásuvce určité množství pracího prostředku.	<ul style="list-style-type: none"><li>• Ověřte, zda pračka pracuje s dostatečným tlakem vody.</li><li>• Zajistěte, aby byl prací prostředek přidán do prostřední části zásuvky pro prací prostředek.</li><li>• Zkontrolujte, zda je správně vloženo víčko pro máchání.</li><li>• Při použití práškového pracího prostředku zkontrolujte, zda je ovládání pro výběr pracího prostředku v horní poloze.</li><li>• Vyjměte víčko pro máchání a vyčistěte zásuvku pro prací prostředek.</li></ul>
Nadměrné vibrace nebo neobvyklý zvuk.	<ul style="list-style-type: none"><li>• Pračka musí stát na rovné, pevné a neklouzavé podlaze. V případě nerovné podlahy upravte výšku pračky pomocí vyrovnávacích nožek.</li><li>• Všechny přepravní šrouby musí být odstraněny.</li><li>• Zkontrolujte, zda se pračka nedotýká žádných dalších předmětů.</li><li>• Zajistěte rovnoměrné rozložení dávky prádla.</li><li>• Při běžném provozu může být hluchost pračky způsobená činností jejího motoru.</li><li>• Při praní svetrů nebo oděvu s kovovými prvky může pračka vydávat zvláštní zvuk. Jedná se o běžný jev.</li><li>• Hluchost pračky mohou způsobovat kovové předměty, například mince. Po skončení praní odstraňte tyto předměty z bubny nebo tělesa filtru.</li></ul>

# Řešení problémů

Problém	Akce
Pračka nevypouští vodu nebo neodstřeďuje.	<ul style="list-style-type: none"> <li>• Zkontrolujte, zda je vypouštěcí hadice k systému vypouštění vedena rovně. Pokud zjistíte problém s vypouštěním vody, požádejte o pomoc servis.</li> <li>• Zajistěte, aby nebyl zanesen odpadový filtr.</li> <li>• Uzavřete dvířka a stiskněte tlačítko <b>Spustit/pozastavit</b> nebo na něj poklepejte. Z důvodu bezpečnosti je třeba provádět sušení nebo odstřeďování pouze se zavřenými dvířky.</li> <li>• Zkontrolujte, zda vypouštěcí hadice není zamrzlá nebo ucpaná.</li> <li>• Zkontrolujte, zda je k systému vypouštění připojena vypouštěcí hadice, která není ucpaná.</li> <li>• Nemá-li pračka dostatečné napájení, nemusí řádně vypouštět vodu nebo odstřeďovat. Jakmile bude znovu zajištěno dostatečné napájení, bude pračka fungovat normálně.</li> </ul>
Nefunguje odstřeďování.	<ul style="list-style-type: none"> <li>• Zkontrolujte, zda je prádlo rovnoměrně rozloženo.</li> <li>• Zajistěte, aby pračka stála na rovném a stabilním povrchu.</li> <li>• Rozložte prádlo jiným způsobem. Pokud potřebujete vyprat pouze jeden kus prádla, například župan nebo džíny, může se stát, že konečný výsledek odstřeďování nebude uspokojivý a na displeji se objeví kontrolní zpráva „Ub“.</li> </ul>
Dvířka nelze otevřít.	<ul style="list-style-type: none"> <li>• K zastavení pračky stiskněte tlačítko <b>Spustit/pozastavit</b> nebo na něj poklepejte. Deaktivace mechanismu zámku dvířek může chvíli trvat.</li> <li>• Zkontrolujte, zda je z bubny vypuštěna voda.</li> <li>• Pokud v bubnu zůstane voda, dvířka se nemusí otevřít. Vypusťte vodu z bubny a otevřete dvířka ručně.</li> <li>• Ověřte, zda kontrolka uzamčení dveří nesvíí. Kontrolka uzamčení dveří zhasne po vypuštění vody z pračky.</li> </ul>
Přílišné pění.	<ul style="list-style-type: none"> <li>• Měli byste používat doporučené typy pracích prostředků.</li> <li>• Aby nedocházelo k přílišnému pění, použijte prací prostředek s vysokou účinností.</li> <li>• V případě měkké vody, malého množství prádla nebo mírně zašpiněného prádla používejte menší množství prášku.</li> <li>• Nedoporučuje se používat jiné prací prostředky než ty s vysokou účinností.</li> </ul>
Nelze doplnit prací prostředek.	<ul style="list-style-type: none"> <li>• Zbývající množství pracího prostředku a aviváže nesmí přesáhnout stanovený limit.</li> </ul>



Problém	Akce
Pračka se zastaví.	<ul style="list-style-type: none"> <li>• Připojte napájecí kabel do elektrické zásuvky pod proudem.</li> <li>• Zkontrolujte pojistku nebo zapněte obvod jističem.</li> <li>• Pro zapnutí pračky zavřete dvířka a stiskněte tlačítko <b>Spustit/pozastavit</b>. Z důvodu bezpečnosti je třeba provádět sušení nebo odstředování pouze se zavřenými dvířky.</li> <li>• Než pračka zahájí napouštění, zkontroluje zámek dvířek, přičemž se ozve několik cvaknutí, a poté provede rychlé vypouštění.</li> <li>• Během programu může dojít k pozastavení nebo k máčení. Chvilí počkejte. Je možné, že se pračka sama spustí.</li> <li>• Zkontrolujte, zda není ucpaný síťový filtr hadice přívodu vody u vodovodních kohoutů. Pravidelně provádějte čištění síťového filtru.</li> <li>• Nemá-li pračka dostatečné napájení, nemusí řádně vypouštět vodu nebo odstředovat. Jakmile bude znovu zajištěno dostatečné napájení, bude pračka fungovat normálně.</li> </ul>
Pračka se napouští vodou o nesprávné teplotě.	<ul style="list-style-type: none"> <li>• Otevřete zcela oba kohouty.</li> <li>• Zkontrolujte, zda je vybrána správná teplota.</li> <li>• Zkontrolujte, zda jsou hadice připojeny ke správným kohoutům. Odpusťte vodu z vodovodního potrubí.</li> <li>• Zkontrolujte, zda je ohřívač nastaven tak, aby přiváděl ke kohoutu vodu o teplotě minimálně 49 °C. Dále zkontrolujte kapacitu ohřívače vody a rychlost ohřevu.</li> <li>• Odpojte hadice a vyčistěte síťový filtr. Síťový filtr může být zanesený.</li> <li>• Při napouštění pračky se může měnit teplota vody z důvodu funkce automatické regulace teploty, která hlídá teplotu přitékající vody. Jedná se o běžný jev.</li> <li>• Při napouštění pračky si můžete všimnout, že po výběru nižší nebo vyšší teploty bude dávkovačem protékat jen teplá nebo jen studená voda. Jedná se o normální činnost funkce automatické regulace teploty, neboť teplotu vody nastavuje pračka.</li> </ul>
Na konci programu je prádlo mokré.	<ul style="list-style-type: none"> <li>• Použijte vysokou nebo velmi vysokou rychlost odstředování.</li> <li>• Abyste snížili pění, použijte prací prostředek s vysokou účinností.</li> <li>• Dávka prádla je příliš malá. U malých dávek prádla (jeden nebo dva kusy) může dojít k nerovnoměrnému rozložení a neúplnému odstředění.</li> <li>• Zkontrolujte, zda vypouštěcí hadice není zauzlovaná nebo ucpaná.</li> </ul>

# Řešení problémů

Problém	Akce
Z pračky uniká voda.	<ul style="list-style-type: none"><li>• Zajistěte, aby byla dvířka řádně uzavřena.</li><li>• Zkontrolujte, zda jsou všechny hadice řádně připojeny.</li><li>• Zkontrolujte, zda je konec vypouštěcí hadice správně zasunutý a zajištěný v systému vypouštění vody.</li><li>• Nedávejte do pračky nadměrné množství prádla.</li><li>• Aby nedocházelo k přílišnému pění, použijte prací prostředek s vysokou účinností.</li></ul>
Z myčky vychází zápach.	<ul style="list-style-type: none"><li>• Nadměrné množství usazených mydlin v dutinách může způsobit nepříjemný zápach.</li><li>• Z důvodu dezinfekce pračky pravidelně spouštějte čisticí cyklus.</li><li>• Očistěte těsnění dvířek (membránu).</li><li>• Po dokončení programu nechte vnitřek pračky vyschnout.</li></ul>
Není vidět žádná pěna (pouze u modelů s funkcí ecobubble™).	<ul style="list-style-type: none"><li>• Přehřívání pračky může bránit vytváření pěny.</li><li>• U velmi znečištěného prádla nemusí dojít k vytvoření pěny.</li></ul>

Pokud se problém nevyřeší, kontaktujte servisní středisko. Číslo na servisní středisko je na štítku připevněném k výrobku.

## Informační kódy

Pokud pračka nefunguje, může se na displeji zobrazovat informační kód. Podívejte se do tabulky níže a vyzkoušejte uvedená doporučení.

Kód	Akce
4C	<b>Není k dispozici přívod vody.</b> <ul style="list-style-type: none"><li>• Zkontrolujte, zda jsou otevřeny vodovodní kohouty.</li><li>• Ujistěte se, že nejsou ucpaný vodní hadice.</li><li>• Ujistěte se, že nejsou zamrzlé vodovodní kohouty.</li><li>• Zkontrolujte, zda pračka pracuje s dostatečným tlakem vody.</li><li>• Zkontrolujte, zda jsou správně připojeny kohouty teplé a studené vody.</li><li>• Vyčistěte síťový filtr, neboť může být ucpaný.</li></ul>
5C	<b>Nelze vypustit vodu.</b> <ul style="list-style-type: none"><li>• Zkontrolujte, zda vypouštěcí hadice není zamrzlá nebo ucpaná.</li><li>• Zkontrolujte, zda je vypouštěcí hadice správně vedena podle typu připojení.</li><li>• Vyčistěte odpadový filtr, neboť může být ucpaný.</li><li>• Zkontrolujte, zda je vypouštěcí hadice k systému vypouštění vedena rovně.</li><li>• Pokud se tento informační kód zobrazuje i nadále, kontaktujte servisní středisko.</li></ul>
dC	<b>Došlo k otevření dvířek pračky za provozu.</b> <ul style="list-style-type: none"><li>• Zajistěte, aby byla dvířka řádně uzavřena.</li><li>• Ujistěte se, že ve dvířkách není zachycené prádlo.</li></ul>
dC1	<b>Dvířka nelze zamknout.</b> <ul style="list-style-type: none"><li>• Zajistěte, aby byla dvířka řádně uzavřena.</li><li>• Pračku vypněte a znovu zapněte.</li><li>• Pokud se tento informační kód zobrazuje i nadále, kontaktujte servisní středisko.</li></ul>
OC	<b>Voda přetekla.</b> <ul style="list-style-type: none"><li>• Po odstředování spusťte pračku znovu.</li><li>• Pokud tento informační kód zůstane na displeji, kontaktujte místní servisní středisko Samsung.</li></ul>
LC	<b>Zkontrolujte vypouštěcí hadici.</b> <ul style="list-style-type: none"><li>• Konec vypouštěcí hadice nesmí být na zemi.</li><li>• Zkontrolujte, zda vypouštěcí hadice není ucpaná.</li><li>• Pokud se tento informační kód zobrazuje i nadále, kontaktujte servisní středisko.</li></ul>
3C	<b>Zkontrolujte funkci motoru.</b> <ul style="list-style-type: none"><li>• Zkuste znovu spustit daný program.</li><li>• Pokud se tento informační kód zobrazuje i nadále, kontaktujte servisní středisko.</li></ul>

# Řešení problémů

---

Kód	Akce
TC1	<b>Je třeba zkontrolovat snímač teploty ohřívání vody.</b> <ul style="list-style-type: none"><li>• Pokud se tento informační kód zobrazuje i nadále, kontaktujte servisní středisko.</li></ul>
HC	<b>Kontrola ohřevu na vysokou teplotu</b> <ul style="list-style-type: none"><li>• Pokud se tento informační kód zobrazuje i nadále, kontaktujte servisní středisko.</li></ul>
1C	<b>Snímač hladiny vody nefunguje správně.</b> <ul style="list-style-type: none"><li>• Zkuste provést vypnutí a restartování cyklu.</li><li>• Pokud se tento informační kód zobrazuje i nadále, kontaktujte servisní středisko.</li></ul>
AC	<b>Zkontrolujte komunikaci mezi hlavní a vedlejší sadou PBA.</b> <ul style="list-style-type: none"><li>• Zkuste provést vypnutí a restartování cyklu.</li><li>• Pokud se tento informační kód zobrazuje i nadále, kontaktujte servisní středisko.</li></ul>
AC6	<b>Kontrola komunikace invertoru</b> <ul style="list-style-type: none"><li>• Pokud se tento informační kód zobrazuje i nadále, kontaktujte servisní středisko.</li></ul>

Pokud se tento informační kód zobrazuje na displeji i nadále, obraťte se na místní servisní středisko Samsung.

# Technické údaje

## Tabulka péče o textilie

Následující symboly poskytují pokyny ohledně péče o oděvy. Štítky s informacemi o péči obsahují čtyři symboly v tomto pořadí: praní, bělení, sušení a žehlení (a v případě potřeby suché čištění). Používání symbolů zajišťuje soulad u oděvů od domácích a zahraničních výrobců. Abyste maximalizovali životnost oblečení, dodržujte pokyny na štítku s informacemi o péči.

	Odolný materiál		Nežehlit
	Jemný materiál		Lze chemicky čistit libovolným rozpouštědlem
	Lze prát při teplotě 95 °C		Čistit chemicky
	Lze prát při teplotě 60 °C		Lze čistit pouze perchloridem, benzínem, čistým alkoholem nebo R113
	Lze prát při teplotě 40 °C		Lze čistit pouze leteckým benzínem, čistým alkoholem nebo R113
	Lze prát při teplotě 30 °C		Nečistit chemicky
	Pouze ruční praní		Sušit ve vodorovné poloze
	Čistit výhradně chemicky		Lze sušit pověšené
	Lze bělit ve studené vodě		Sušit na ramínku
	Nebělit		Sušit v sušičce při běžné teplotě
	Lze žehlit při maximální teplotě 200 °C		Sušit v sušičce při nízké teplotě
	Lze žehlit při maximální teplotě 150 °C		Nesušit v sušičce
	Lze žehlit při maximální teplotě 100 °C		

# Technické údaje

---

## Ochrana životního prostředí

---

- Tento spotřebič je vyroben z recyklovatelných materiálů. Rozhodnete-li se tento spotřebič zlikvidovat, dodržujte místní nařízení pro nakládání s odpady. Odřízněte napájecí kabel, aby nebylo možné spotřebič připojit ke zdroji napájení. Odstraňte dvířka, aby ve spotřebiči nemohla uvíznout zvířata nebo malé děti.
- Nepřekračujte množství pracích prostředků doporučená v pokynech příslušných výrobců.
- Produkty pro odstraňování skvrn a bělicí prostředky použijte před pracím cyklem jen v případě, že je to nezbytně nutné.
- Šetřete vodou a elektrickým proudem tak, že budete používat pouze plnou náplň pračky (přesné množství závisí na použitém programu).

## Záruka na náhradní díly

---

Zaručujeme, že následující náhradní díly budou k dispozici profesionálním opravným a koncovým uživatelům po dobu minimálně 10 let po uvedení poslední jednotky modelu na trh.

- Dvířka, závěsy a těsnění dvířek, ostatní těsnění, sestava zajištění dvířek a plastové periferie, jako jsou zásobníky pracích prostředků.
- Uvedené díly lze zakoupit na níže uvedené webové stránce.
  - <http://www.samsung.com/support>

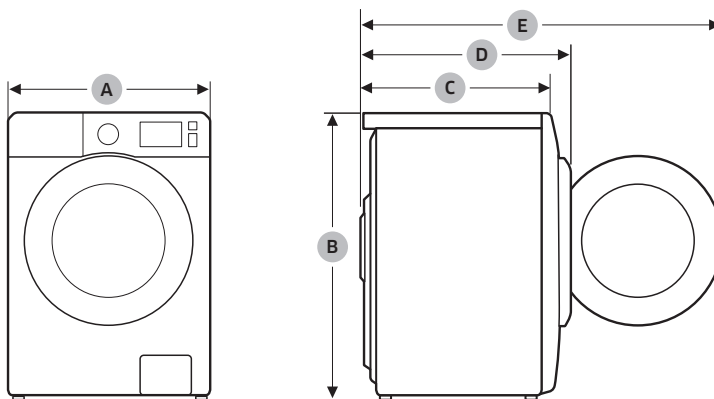

## List specifikací

„\*“ Hvězdička nebo hvězdičky představují variantu modelu a mohou mít hodnotu (0–9) nebo (A–Z).



Typ		Pračka s plněním zepředu	
Název modelu		WW60A312***	
Rozměry	A (šířka)	595 mm	
	B (výška)	850 mm	
	C (hloubka)	400 mm	
	D	440 mm	
	E	885 mm	
Tlak vody		0,05 - 1,0 MPa	
Čistá hmotnost		55,0 kg	
Maximální kapacita dávky		Praní a odstředování	6,0 kg
Spotřeba energie	Praní a ohřev	220–240 V stř. / 50 Hz	1800–2100 W
Otáčky při odstředování		1200 ot./min	

### POZNÁMKA

- Design a specifikace se mohou z důvodů zlepšení kvality bez upozornění změnit.
- Parametry energetického štítku byly podle normy EN 60456 stanoveny pomocí následujícího programu.
  - Program je COTTON (BAVLNA)  60 °C a COTTON (BAVLNA)  40 °C.

# Technické údaje

## Orientační informace (v souladu se směrnicí EU 2019/2023)

Model	Program	Objem (kg)	Doba trvání programu (hh:mm)	Spotřeba energie (kWh/cyklus)	Spotřeba vody (l/cyklus)	Maximální teplota (°C)	Obsah zbytkové vlhkosti (%)	Rychlost odstředování (ot./min)
WW60A312***	ECO 40–60 (EKO 40–60) 🌀	6,0	198	1,242	57,8	37,8	53,9	1230
		3,0	156	0,852	37,4	30,4	51	1226
		1,5	156	0,536	30,6	23,7	52,7	1227
	COTTON (BAVLNA) 🌀 20 °C	6,0	77	0,171	37,1	20,1	62,1	996
	COTTON (BAVLNA) 🌀 60 °C	6,0	93	1,278	58,5	59,2	58,9	1223
	COTTON (BAVLNA) 🌀 60 °C + INTENSIVE (INTENZIVNÍ PRÁNÍ)	6,0	264	0,978	37,4	58,4	68,5	805
	SYNTHETICS (SYNTETIKA) 🌀 40 °C	3,0	140	0,567	37,9	40,2	34,7	1006
	15' QUICK WASH (15MINUTOVÉ RYCHLÉ PRÁNÍ)	1,5	15	0,030	31,4	19,3	69,2	808

Hodnoty v tabulce byly naměřeny za podmínek daných normou IEC60456/EN60456. Skutečné hodnoty závisí na způsobu použití spotřebiče.

## Informace EPREL

Informace o energetickém štítku tohoto výrobku naleznete v Evropské databázi výrobků s energetickým označením (EPREL) na adrese [https://eprel.ec.europa.eu/qr/\\*\\*\\*\\*\\*](https://eprel.ec.europa.eu/qr/*****), kde \*\*\*\*\* je registrační číslo EPREL výrobku. Registrační číslo je uvedeno na štítku s údaji o vašem výrobku.



# Kontaktní údaje

## MÁTE DOTAZY NEBO POZNÁMKY?

ZEMĚ	ZAVOLEJTE NÁM	NEBO NÁS NAVŠTIVTE NA WEBOVÝCH STRÁNKÁCH
UK	0333 000 0333	<a href="http://www.samsung.com/uk/support">www.samsung.com/uk/support</a>
IRELAND (EIRE)	0818 717100	<a href="http://www.samsung.com/ie/support">www.samsung.com/ie/support</a>
GERMANY	06196 77 555 77	<a href="http://www.samsung.com/de/support">www.samsung.com/de/support</a>
FRANCE	01 48 63 00 00	<a href="http://www.samsung.com/fr/support">www.samsung.com/fr/support</a>
SPAIN	91 175 00 15	<a href="http://www.samsung.com/es/support">www.samsung.com/es/support</a>
PORTUGAL	808 207 267	<a href="http://www.samsung.com/pt/support">www.samsung.com/pt/support</a>
LUXEMBURG	261 03 710	<a href="http://www.samsung.com/be_fr/support">www.samsung.com/be_fr/support</a>
NETHERLANDS	088 90 90 100	<a href="http://www.samsung.com/nl/support">www.samsung.com/nl/support</a>
BELGIUM	02-201-24-18	<a href="http://www.samsung.com/be/support">www.samsung.com/be/support</a> (Dutch) <a href="http://www.samsung.com/be_fr/support">www.samsung.com/be_fr/support</a> (French)
NORWAY	21629099	<a href="http://www.samsung.com/no/support">www.samsung.com/no/support</a>
DENMARK	707 019 70	<a href="http://www.samsung.com/dk/support">www.samsung.com/dk/support</a>
FINLAND	030-6227 515	<a href="http://www.samsung.com/fi/support">www.samsung.com/fi/support</a>
SWEDEN	0771 726 786	<a href="http://www.samsung.com/se/support">www.samsung.com/se/support</a>
AUSTRIA	0800 72 67 864 (0800-SAMSUNG)	<a href="http://www.samsung.com/at/support">www.samsung.com/at/support</a>
SWITZERLAND	0800 726 786	<a href="http://www.samsung.com/ch/support">www.samsung.com/ch/support</a> (German) <a href="http://www.samsung.com/ch_fr/support">www.samsung.com/ch_fr/support</a> (French)
HUNGARY	0680SAMSUNG (0680-726-7864)	<a href="http://www.samsung.com/hu/support">www.samsung.com/hu/support</a>
CZECH	800 - SAMSUNG (800-726786)	<a href="http://www.samsung.com/cz/support">www.samsung.com/cz/support</a>
SLOVAKIA	0800 - SAMSUNG (0800-726 786)	<a href="http://www.samsung.com/sk/support">www.samsung.com/sk/support</a>
CROATIA	072 726 786	<a href="http://www.samsung.com/hr/support">www.samsung.com/hr/support</a>
BOSNIA	055 233 999	<a href="http://www.samsung.com/ba/support">www.samsung.com/ba/support</a>
North Macedonia	023 207 777	<a href="http://www.samsung.com/mk/support">www.samsung.com/mk/support</a>
MONTENEGRO	020 405 888	<a href="http://www.samsung.com/support">www.samsung.com/support</a>
SLOVENIA	080 697 267 (brezplačna številka)	<a href="http://www.samsung.com/si/support">www.samsung.com/si/support</a>
SERBIA	011 321 6899	<a href="http://www.samsung.com/rs/support">www.samsung.com/rs/support</a>
Kosovo	0800 10 10 1	<a href="http://www.samsung.com/support">www.samsung.com/support</a>
ALBANIA	045 620 202	<a href="http://www.samsung.com/al/support">www.samsung.com/al/support</a>

# Kontaktní údaje

ZEMĚ	ZAVOLEJTE NÁM	NEBO NÁS NAVŠTIVTE NA WEBOVÝCH STRÁNKÁCH
BULGARIA	*3000 Цена на един градски разговор 0800 111 31 Безплатен за всички оператори	<a href="http://www.samsung.com/bg/support">www.samsung.com/bg/support</a>
ROMANIA	*8000 (apel in retea) 08008-726-78-64 (08008-SAMSUNG) Apel GRATUIT Atenție: Dacă efectuați apelul din rețeaua Digi (RCS/RDS), vă rugăm să ne contactați formând numărul Telverde fără ultimele două cifre, astfel: 0800872678.	<a href="http://www.samsung.com/ro/support">www.samsung.com/ro/support</a>
ITALIA	800-SAMSUNG (800.7267864)	<a href="http://www.samsung.com/it/support">www.samsung.com/it/support</a>
CYPRUS	8009 4000 only from landline, toll free	<a href="http://www.samsung.com/gr/support">www.samsung.com/gr/support</a>
GREECE	80111-SAMSUNG (80111 726 7864) only from land line (+30) 210 6897691 from mobile and land line	
POLAND	801-172-678* lub +48 22 607-93-33* * (opłata według taryfy operatora)	<a href="http://www.samsung.com/pl/support/">http://www.samsung.com/pl/support/</a>
LITHUANIA	8-800-7777	<a href="http://www.samsung.com/lt/support">www.samsung.com/lt/support</a>
LATVIA	8000-7267	<a href="http://www.samsung.com/lv/support">www.samsung.com/lv/support</a>
ESTONIA	800-7267	<a href="http://www.samsung.com/ee/support">www.samsung.com/ee/support</a>

# Poznámka

---

**SAMSUNG**

**CE**



# Práčka

---

## Používateľská príručka

WW60A312\*\*\*

---

**SAMSUNG**

# Obsah

---

<b>Bezpečnostné informácie</b>	<b>4</b>
Čo musíte vedieť o bezpečnostných pokynoch	4
Dôležité bezpečnostné symboly	4
Dôležité bezpečnostné opatrenia	5
Dôležité varovania týkajúce sa inštalácie	7
Výstrahy týkajúce sa inštalácie	8
Dôležité varovania týkajúce sa používania	9
Výstrahy týkajúce sa používania	10
Dôležité varovania týkajúce sa čistenia	13
Pokyny o značke OEEZ	14
Ekodizajn	14
<b>Inštalácia</b>	<b>15</b>
Čo nájdete v škatuli	15
Inštalračné požiadavky	17
Inštalračia krok za krokom	19
<b>Skôr než začnete</b>	<b>29</b>
Úvodné nastavenia	29
Postup pri praní	29
Odporučaný prací prostriedok	33
Pokyny týkajúce sa zásuvky na prací prostriedky	34
<b>Funkcie</b>	<b>37</b>
Ovládací panel	37
Jednoduché kroky, ako začať	38
Prehľad cyklov	39
Nastavenia	41
<b>Údržba</b>	<b>42</b>
Pohotovostné vypustenie vody	42
Čistenie	43
Oprava pri zamrznutí	46
Starostlivosť pri dlhom nepoužívaní práčky	46

---

<b>Riešenie problémov</b>	<b>47</b>
Kontrolné body	47
Informačné kódy	51
<b>Špecifikácie</b>	<b>53</b>
Tabuľka starostlivosti o tkaniny	53
Ochrana životného prostredia	54
Záruka na náhradné diely	54
Hárok špecifikácií	55
Orientačné informácie (podľa EÚ 2019/2023)	56
Informácie databázy EPREL	56
<b>Kontaktné údaje</b>	<b>57</b>
MÁTE OTÁZKY ALEBO KOMENTÁRE?	57

# Bezpečnostné informácie

Gratulujeme vám k vašej novej automatickej práčke Samsung. Táto príručka obsahuje dôležité informácie o montáži, používaní a starostlivosti o vaše zariadenie. Urobte si čas na prečítanie tejto príručky, aby ste mohli naplno využívať všetky výhody a funkcie vašej automatickej práčky.

## Čo musíte vedieť o bezpečnostných pokynoch

Túto príručku si, prosím, prečítajte dôkladne, aby ste vedeli, ako bezpečne a efektívne ovládať množstvo prvkov a funkcií vášho nového zariadenia. Príručku si odložte na bezpečné miesto v blízkosti zariadenia na budúce použitie. Toto zariadenie používajte len na cieľový účel podľa popisu v tejto používateľskej príručke. Výstrahy a dôležité bezpečnostné pokyny v tejto príručke nepokrývajú všetky možné okolnosti a situácie, ktoré sa môžu vyskytnúť. Je vo vašej zodpovednosti, aby ste pri inštalácii, údržbe a používaní vašej automatickej práčky používali zdravý rozum a boli opatrní a uvážliví.

Keďže nasledovné prevádzkové pokyny sa vzťahujú na niekoľko modelov, charakteristiky vašej automatickej práčky sa môžu mierne odlišovať od popisu v tejto príručke a nie všetky výstražné značky musia byť relevantné. Ak máte otázky alebo nejasnosti, obráťte sa na najbližšie servisné centrum alebo vyhľadajte pomoc a informácie online na adrese [www.samsung.com](http://www.samsung.com).

## Dôležité bezpečnostné symboly

Čo znamenajú ikony a značky v tejto používateľskej príručke:

### VAROVANIE

Riziká alebo nebezpečné postupy, ktoré môžu spôsobiť vážne ublíženie na zdraví, smrť alebo škody na majetku.

### UPOZORNENIE

Riziká alebo nebezpečné postupy, ktoré môžu spôsobiť ublíženie na zdraví alebo škody na majetku.

### POZNÁMKA

Upozorňuje na možné riziko ublíženia na zdraví alebo škody na majetku.



Účelom týchto výstražných značiek je zabrániť zraneniu vás a iných osôb.

Dôsledne ich dodržiavajte.

Po prečítaní tejto príručky si ju uchovajte na budúce použitie na bezpečnom mieste.

Pred začatím používania tohto zariadenia si prečítajte všetky pokyny.

Podobne ako v prípade iných zariadení využívajúcich elektrickú energiu a pohyblivé prvky, existujú tu potenciálne riziká. Ak sa má toto zariadenie používať bezpečne, oboznáňte sa s jeho funkciami a pri jeho používaní postupujte opatrne.

## Dôležité bezpečnostné opatrenia

### VAROVANIE

V snahe znížiť nebezpečenstvo požiaru, zásahu elektrickým prúdom alebo ujmy na zdraví osôb pri používaní spotrebiča dodržujte základné bezpečnostné opatrenia vrátane nasledujúcich:

1. Toto zariadenie by nemali používať osoby (vrátane detí) s obmedzenými fyzickými, zmyslovými alebo mentálnymi schopnosťami, prípadne s nedostatkom skúseností a vedomostí, pokiaľ na ne nebude dozerať osoba zodpovedná za ich bezpečnosť alebo im takáto osoba nedá pokyny, ako zariadenie používať.
2. **Používanie v Európe:** Toto zariadenie môžu používať deti vo veku viac ako 8 rokov, osoby s obmedzenými fyzickými, zmyslovými alebo mentálnymi schopnosťami alebo osoby s nedostatkom skúseností a vedomostí, ak sa na nich bude dozerať alebo ak budú poučení o pokynoch používania zariadenia bezpečným spôsobom a ak porozumejú všetkým možným rizikám. Deti by sa nemali hrať so zariadením. Deti by bez dozoru nemali vykonávať čistenie ani údržbu zariadenia.

## Bezpečnostné informácie

---

3. Deti by mali byť pod dohľadom, aby sa zaistilo, že sa nebudú so zariadením hrať.
4. Ak je poškodený prírodný kábel, musí ho vymeniť výrobca, jeho servisný agent alebo podobne kvalifikovaná osoba, aby sa predišlo nebezpečenstvu.
5. Staré súpravy hadíc sa nesmú používať opakovane. Musia sa použiť nové súpravy hadíc dodané so zariadením.
6. V prípade zariadení, ktoré majú v spodnej časti ventilačné otvory, ich nemôže zakrývať koberec.
7. **Používanie v Európe:** Deti mladšie ako 3 roky by mali byť mimo dosahu, pokiaľ nebudú pod nepretržitým dohľadom.
8. **UPOZORNENIE:** Aby ste predišli nebezpečenstvu neúmyselného vynulovania tepelnej poistky, zariadenie nesmie byť napájané externým spínacím zariadením, ako napríklad časovačom, alebo pripojené k obvodu, ktoré dodávatelia pravidelne zapínajú a vypínajú.
9. Toto zariadenie je určené len na použitie v domácnostiach a nie je určené na použitie:
  - v podnikových kuchyniach, predajniach, kanceláriách a iných pracovných prostrediach;
  - vo farmárskych budovách;
  - zákazníkmi v hoteloch, motelloch a iných ubytovacích zariadeniach;
  - v zariadeniach poskytujúcich nocľah s raňajkami;
  - v spoločne využívaných priestoroch v bytových domoch alebo samoobslužných prácovniach.

## Dôležité varovania týkajúce sa inštalácie

### VAROVANIE

Inštaláciu tohto zariadenia musí vykonať kvalifikovaný technik alebo servisná spoločnosť.

- Ak sa tak nestane, môže dôjsť k zásahu elektrickým prúdom, požiaru, výbuchu, poruchám produktu alebo zraneniu.

Zariadenie je ťažké, a preto dávajte pri jeho dvíhaní pozor.

Napájací kábel zapojte do elektrickej zásuvky, ktorá spĺňa miestne špecifikácie pre elektrinu. Pre toto zariadenie používajte len zásuvku, nepoužívajte predlžovací kábel.

- Zdieľanie sieťovej zásuvky s inými zariadeniami pomocou predlžovačky alebo predlžovacieho napájacieho kábla môže mať za následok zásah elektrickým prúdom alebo požiar.
- Ubezpečte sa, či sa elektrické napätie, frekvencia a prúd zhodujú s technickými údajmi produktu. V opačnom prípade môže dôjsť k zásahu elektrickým prúdom alebo vzniku požiaru. Napájaciu zástrčku pevne pripojte do sieťovej zásuvky.

Pomocou suchej tkaniny odstraňujte z koncoviek sieťovej zástrčky a kontaktov pravidelne všetky cudzie látky (napr. prach alebo vodu).

- Odpojte sieťovú zástrčku a vyčistite ju suchou tkaninou.
- V opačnom prípade môže dôjsť k zásahu elektrickým prúdom alebo vzniku požiaru.

Sieťovú zástrčku zasuňte do sieťovej zásuvky pri správnej orientácii, aby kábel smeroval k podlahe.

- Ak pripojíte sieťovú zástrčku k zásuvke opačne, elektrické vodiče vo vnútri kábla sa môžu poškodiť a spôsobiť zásah elektrickým prúdom alebo vznik požiaru.

Všetky baliace materiály uchovávajte v dostatočnej vzdialenosti od detí, keďže môžu byť pre ne nebezpečné.

- Ak si dá dieťa na hlavu vrečko, môže sa zadusiť.

Keď sa zariadenie, napájacia zástrčka alebo kábel poškodí, obráťte sa na najbližšie servisné centrum.

Toto zariadenie sa musí správne uzemniť.

Zariadenie neuzemňujte pripojením k vedeniu plynu, plastovej vodovodnej rúre ani k telefonickej linke.

- Môže to spôsobiť zásah elektrickým prúdom, výbuch alebo problémy so zariadením.
- Napájací kábel nikdy nezapájajte do sieťovej zásuvky, ktorá nie je správne uzemnená. Zaisťte, aby bola v súlade s miestnymi a národnými predpismi.

Toto zariadenie neinštalujte do blízkosti ohrievača ani žiadnych horľavých materiálov.

Toto zariadenie neinštalujte na vlhké, mastné alebo prašné miesta, na miesta vystavené priamemu slnečnému žiareniu alebo vode (dažďové kvapky).

Toto zariadenie neinštalujte na miesta s nízkou teplotou.

- Mráz môže spôsobiť puknutie rúrok.

# Bezpečnostné informácie

---

Toto zariadenie neinštalujte na miesta možného úniku plynu.

- Môže spôsobiť požiar alebo zásah elektrickým prúdom.

Nepoužívajte elektrický transformátor.

- Môže spôsobiť požiar alebo zásah elektrickým prúdom.

Nepoužívajte poškodenú napájaciu zástrčku, poškodený napájací kábel alebo povolenú sieťovú zásuvku.

- Môže spôsobiť požiar alebo zásah elektrickým prúdom.

Nevyťahujte nasilu ani nadmerne neohýbajte napájací kábel.

Napájací kábel nepretáčajte ani neuväzujte.

Napájací kábel nevešajte na kovový predmet, neumiestňujte naň ťažké predmety, nekladajte ho medzi predmety, ani ho nezatláčajte do priestoru za zariadením.

- Môže spôsobiť požiar alebo zásah elektrickým prúdom.

Napájací kábel pri odpájaní sieťovej zástrčky neťahajte.

- Sieťovú zástrčku odpájajte uchopením samotnej zástrčky.
- V opačnom prípade môže dôjsť k zásahu elektrickým prúdom alebo vzniku požiaru.

Toto zariadenie by sa malo umiestniť tak, aby bol zabezpečený prístup k sieťovej zásuvke, vodovodným kohútikom a odvodným potrubiam.

V prípade realizácie opravy neautorizovaným servisným technikom, samostatnej alebo neprofesionálnej opravy produktu Samsung nezodpovedá za prípadné poškodenie, zranenie alebo iné problémy s produktom spôsobené pokusom o jeho opravu, pri ktorom neboli dodržané tieto pokyny na opravu a údržbu. Záruka sa nevzťahuje na prípadné poškodenie produktu spôsobené pokusom o jeho opravu zo strany inej osoby, ako je certifikovaný servisný technik spoločnosti Samsung.

## Výstrahy týkajúce sa inštalácie

---

### UPOZORNENIE

Zariadenie by sa malo umiestniť takým spôsobom, aby bol zabezpečený voľný prístup k napájacej zástrčke.

- V opačnom prípade môže dôjsť k zásahu elektrickým prúdom alebo požiaru z dôvodu úniku elektrickej energie.

Zariadenie nainštalujte na plochý a tvrdý podklad, ktorý unesie jeho hmotnosť.

- V opačnom prípade môže dochádzať k nezvyčajným vibráciám, pohybum, zvukom alebo problémom s produktom.

## Dôležité varovania týkajúce sa používania

### VAROVANIE

Ak dôjde k zatopeniu zariadenia, okamžite prerušte prívod vody a napájania a obráťte sa na najbližšie servisné stredisko.

- Nedotýkajte sa napájacej zástrčky mokrými rukami.
- V opačnom prípade môže dôjsť k zásahu elektrickým prúdom.

Ak zo zariadenia vychádzajú zvláštne zvuky, zápach z horenia alebo sa z neho šíri dym, okamžite odpojte sieťovú zástrčku a obráťte sa na najbližšie servisné stredisko.

- V opačnom prípade môže dôjsť k zásahu elektrickým prúdom alebo vzniku požiaru.

V prípade úniku plynu (napr. propán, LPG atď.) okamžite vyvetrajte miestnosť a nedotýkajte sa napájacej zástrčky. Nedotýkajte sa zariadenia ani napájacieho kábla.

- Nepoužívajte ventilátor.
- Iskrenie by mohlo spôsobiť výbuch alebo požiar.

Skôr než zariadenie zlikvidujete, odstráňte páčku na dverách práčky.

- V prípade uviaznutia vnútri zariadenia môže dôjsť k zaduseniu dieťaťa.

Pred použitím odstráňte baliaci materiál (špongia, polystyrén) pripevnený k spodnej časti automatickej práčky.

Neperte veci kontaminované benzínom, kerozínom, benzénom, riedidlom na farby, alkoholom, prípadne inými horľavými alebo výbušnými látkami.

- Môže to spôsobiť zásah elektrickým prúdom, požiar alebo výbuch.

Počas chodu práčky (vysoko teplotné pranie/sušenie/odstreďovanie) neotvárajte dvere automatickej práčky násilím.

- Voda vytekajúca z práčky môže mať za následok popáleniny alebo spôsobiť šmyklavosť podlahy. Môže to mať za následok zranenie.
- Otvorenie dverí násilím môže mať za následok poškodenie produktu alebo zranenie.

Nedotýkajte sa napájacej zástrčky mokrými rukami.

- Môže to spôsobiť zásah elektrickým prúdom.

Zariadenie nevypínajte odpojením napájacieho kábla počas prevádzky zariadenia.

- Opätovné pripojenie napájacieho kábla do sieťovej zásuvky môže spôsobiť iskrenie a následný zásah elektrickým prúdom alebo vznik požiaru.

Deťom nedovoľte liezť na zariadenie ani do jeho vnútra.

- Môže to spôsobiť zásah elektrickým prúdom, popálenie alebo zranenie.

Počas činnosti práčky pod ňu nekladajte ruku ani kovové predmety.

- Môže to mať za následok zranenie.

# Bezpečnostné informácie

Zariadenie neodpájajte od siete ťahaním za napájací kábel. Vždy pevne uchopte zástrčku a ťahajte priamo von zo zásuvky.

- Poškodenie napájacieho kábla môže spôsobiť skrat, požiar alebo zásah elektrickým prúdom.

Nepokúšajte sa svojvoľne opravovať, rozoberať ani upravovať toto zariadenie.

- Nepoužívajte žiadne iné poistky (napríklad medené, z ocelového drôtu a pod.) okrem štandardnej poistky.
- Keď je zariadenie potrebné opraviť alebo preinštalovať, obráťte sa na najbližšie servisné centrum.
- V opačnom prípade môže dôjsť k zásahu elektrickým prúdom, požiaru, poruchám produktu alebo zraneniu.

Keď sa od kohútika uvoľní hadica prívodu vody a zaplaví zariadenie, odpojte napájací kábel.

- V opačnom prípade môže dôjsť k zásahu elektrickým prúdom alebo vzniku požiaru.

Napájací kábel odpojte v prípade, ak sa zariadenie dlho nepoužíva, alebo počas búrky.

- V opačnom prípade môže dôjsť k zásahu elektrickým prúdom alebo vzniku požiaru.

Ak sa do vnútra zariadenia dostane cudzia látka, odpojte napájací kábel a obráťte sa na najbližšie servisné stredisko spoločnosti Samsung.

- Môže spôsobiť požiar alebo zásah elektrickým prúdom.

Nedovoľte deťom (ani domácim zvieratám) hrať sa na práčke alebo v jej vnútri. Práčka sa zvnútra nedá jednoducho otvoriť a dieťa by si v prípade uväznenia v jej vnútri mohlo vážne ublížiť.

## Výstrahy týkajúce sa používania

### UPOZORNENIE

Keď sa práčka znečistí cudzími látkami, napríklad pracím prostriedkom, nečistotami, zvyškami jedál a pod., odpojte napájací kábel a práčku očistite pomocou vlhkej a jemnej látky.

- V opačnom prípade môže dôjsť k zmene farieb, deformácii, poškodeniu alebo vzniku hrdze.

Predné sklo sa môže rozbiť po silnom náraze. Pri používaní práčky postupujte opatrne.

- Rozbitie skla môže mať za následok zranenie.

Po dlhom období nepoužívania, prerušení dodávky vody alebo pri opakovanom pripájaní prívodnej hadice vodovodný kohútik otvárajte pomaly.

- Tlak vzduchu v prívodnej hadici vody alebo vo vodovodnej rúrke môže mať za následok poškodenie dielu produktu alebo únik vody.

Ak počas činnosti dôjde k chybe vypúšťania, skontrolujte, či došlo k problému s vypúšťaním.

- Ak práčku používate, keď je zaplavená z dôvodu problému s vypúšťaním, môže to mať za následok zásah elektrickým prúdom alebo požiar.

Bielizeň vkladajte do práčky úplne, aby sa bielizeň nezachytila vo dverách.

- Ak sa bielizeň zachytí vo dverách, môže to mať za následok poškodenie bielizne alebo práčky, prípadne to môže mať za následok únik vody.

Keď sa práčka nepoužíva, vypnite prívod vody.

- Ubezpečte sa, či sú skrutky na konektore prívodnej hadice vody riadne dotiahnuté.

Zaistite, aby gumené tesnenie a sklo predných dverí neboli znečistené cudzou látkou (napr. odpad, vlákna, vlasy atď.).

- Ak sa cudzia látka zachytí vo dverách alebo dvere nie sú úplne zatvorené, môže to spôsobiť únik vody.

Pred použitím zariadenia otvorte vodovodný kohútik a skontrolujte, či je konektor prívodnej hadice vody pevne dotiahnutý a či nedochádza k úniku vody.

- Ak sú skrutky na konektore prívodnej hadice vody uvoľnené, môže dôjsť k úniku vody.

Produkt, ktorý ste si zakúpili, je navrhnutý len na domáce použitie.

Použitie produktu na pracovné účely sa kvalifikuje ako nesprávne používanie produktu. V takom prípade produkt nebude chránený štandardnou zárukou poskytovanou spoločnosťou Samsung a spoločnosti Samsung nie je možné pripísať zodpovednosť za nesprávne fungovanie alebo škody plynúce z takéhoto nesprávneho používania.

Nestavajte sa na zariadenie ani naň neumiestňujte žiadne predmety (napr. bielizeň, zapálené sviečky, zapálené cigarety, riady, chemikálie, kovové predmety atď.).

- Mohlo by to spôsobiť zásah elektrickým prúdom, požiar, problémy so zariadením alebo ujmu na zdraví.

Na povrch zariadenia nesprenjujte prchavé látky (napr. insekticídy).

- Okrem škodlivého pôsobenia na ľudské zdravie to tiež môže spôsobiť zásah elektrickým prúdom, požiar alebo problémy so zariadením.

Do blízkosti práčky nedávajte žiadne predmety, ktoré vytvárajú elektromagnetické pole.

- Môže to mať za následok zranenie spôsobené poruchou.

Voda vypustená počas cyklu vysokoteplotného prania alebo sušenia je horúca. Nedotýkajte sa vody.

- Môže to spôsobiť popáleniny alebo zranenie.

Doba vypúšťania sa môže líšiť v závislosti od teploty vody. Ak je teplota vody prívysoká, proces vypúšťania sa začne až potom, čo voda vychladne.

Vodovzdorné sedadlá, rohože alebo oblečenie (\*) neperte, neodstred'ujte a nesušte, pokiaľ vaša práčka nemá špeciálny cyklus na pranie týchto položiek.

# Bezpečnostné informácie

(\*): Vlnená posteľná bielizeň, dažďové prikrývky, rybárske vesty, lyžiarske nohavice, spacie vaky, plienkové prikrývky, teplákové súpravy a bicyklové, automobilové a motocyklové prikrývky a pod.

- Hrubé alebo pevné rohože neperte ani v prípade, že sa na štítku o starostlivosti nachádza symbol práčky. Môže to spôsobiť zranenie alebo poškodenie práčky, stien, podlahy alebo oblečenia z dôvodu neobvyklých vibrácií.
- Neperte koberčeky a rohožky s gumenou úpravou. Gumená časť by sa mohla odtrhnúť a zostať v bubne, čo by mohlo spôsobiť napríklad poruchu odtoku.

Práčku nepoužívajte, keď je zásuvka na pracie prostriedky vybratá.

- Môže to spôsobiť zásah elektrickým prúdom alebo zranenie spôsobené únikom vody.

Počas sušenia alebo tesne po sušení sa nedotýkajte vnútra bubna, pretože je horúci.

- Môže to spôsobiť popáleniny.

Sklenené dvierka budú počas prania a sušenia horúce. Z tohto dôvodu sa ich nedotýkajte.

Zároveň zakážete deťom hrať sa v blízkosti práčky alebo sa dotýkať sklenených dvierok.

- Môže to spôsobiť popáleniny.

Do zásuvky na pracie prostriedky nestrkajte ruku.

- Môže to spôsobiť zranenie, pretože vašu ruku môže zachytiť podávacie zariadenie pracieho prostriedku.

Ak používate práškový prací prostriedok, vyberte priechinok na tekutý prací prostriedok (len niektoré modely).

- Ak to neurobíte, cez prednú časť priechinka na prací prostriedok môže vytekať voda.

Do práčky nekladajte okrem bielizne žiadne iné predmety (napríklad topánky, zvyšky potravín, zvieratá).

- V prípade domácich zvierat to môže spôsobiť poškodenie práčky alebo zranenie a smrť spôsobené následkom neobvyklých vibrácií.

Tlačidlá nestláčajte pomocou ostrých predmetov, napríklad špendlíkov, nožov, nechťov a pod.

- Môže to spôsobiť zásah elektrickým prúdom alebo zranenie.

Neperte bielizeň kontaminovanú olejmi, krémami alebo kozmetickými vodami, ktoré sa zvyčajne nachádzajú v obchodoch pre starostlivosť o pokožku alebo na masážnych klinikách.

- Môže to spôsobiť deformáciu gumeného tesnenia a únik vody.

V bubne dlhodobo nenechávajte kovové predmety, napríklad zatváracie špendlíky, sponky či bieliadlo.

- Môže to spôsobiť zhrdzavenie bubna.
- Ak sa na povrchu bubna začne objavovať hrdza, naneste na jeho povrch čistiaci prostriedok (neutrálny) a na vyčistenie použite špongiu. Nikdy nepoužívajte kovovú kefu.

Suchý čistiaci prostriedok nepoužívajte priamo a bielizeň kontaminovanú chemickým čistiacim prostriedkom neperte, nepláčajte a neodstredujte.

- Z dôvodu tepla z oxidácie oleja to môže spôsobiť spontánne horenie alebo vzplanutie.

Nepoužívajte vodu zo zariadení na chladenie/ohrievanie vody.

- Môže to spôsobiť problémy s práčkou.



Do práčky nepoužívajte prírodné mydlo na ručné pranie.

- Ak v práčke zatvrdne a nahromadí sa, môže to spôsobiť problémy s produktom, zmenu farieb, vznik hrdze alebo nepríjemné pachy.

Do pracej siete dajte ponožky a podprsienky a perte ich s ostatnou bielizňou.

V pracej sieti neperte veľké kusy bielizne, ako napríklad posteľnú bielizeň.

- V opačnom prípade môže dôjsť k zraneniam z dôvodu neobvyklých vibrácií.

Nepoužívajte stvrdnutý prací prostriedok.

- Ak sa nahromadí vo vnútri práčky, môže to mať za následok únik vody.

Uistite sa, či sú vrecká na oblečení, ktoré sa ide prať, prázdne.

- Pevné ostré predmety, ako napríklad mince, zatváracie špendlíky, ihly, skrutky alebo kamienky môžu spôsobiť značné poškodenie zariadenia.

Neperte oblečenie s veľkými sponami, gombíkmi alebo inými ťažkými kovovými predmetmi.

Bielizeň roztriedte podľa toho, ako púšťa farbu, a zvolte odporúčaný cyklus, teplotu vody a ďalšie funkcie.

- Môže to mať za následok zmenu farby bielizne a poškodenie látky.

Pri zatváraní dvierok dávajte pozor, aby ste v nich neprivreli prsty detí.

- V opačnom prípade môže dôjsť k zraneniu.

Aby ste zabránili vzniku zápachu a plesní, nechajte dvierka po dokončení cyklu prania otvorené, aby mohol bubon vyschnúť.

Aby ste zabránili tvorbe vodného kameňa, nechajte zásuvku na prací prostriedok po dokončení cyklu prania otvorenú, aby zvnútra vyschla.

## Dôležité varovania týkajúce sa čistenia

### VAROVANIE

Nečistite zariadenie tak, že budete priamo naň striekať vodu.

Nepoužívajte silné kyslé čistiace prostriedky.

Na čistenie zariadenia nepoužívajte benzén, riedidlo ani alkohol.

- Môže spôsobiť zmenu farby, deformáciu, poškodenie, požiar alebo zásah elektrickým prúdom.

Pred čistením alebo vykonaním údržby odpojte zariadenie od stenovej zásuvky.

- V opačnom prípade môže dôjsť k zásahu elektrickým prúdom alebo vzniku požiaru.

# Bezpečnostné informácie

## Pokyny o značke OEEZ

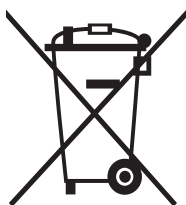

Správna likvidácia tohto výrobku (elektrotechnický a elektronický odpad)

(Platí pre krajiny so systémami separovaného zberu)

Toto označenie na výrobku, príslušenstve alebo v sprievodnej brožúre hovorí, že po skončení životnosti by produkt ani jeho elektronické príslušenstvo (napr. nabíjačka, náhlavná súprava, USB kábel) nemali byť likvidované s ostatným domovým odpadom. Prípadnému poškodeniu životného prostredia alebo ľudského zdravia môžete predísť tým, že budete tieto výrobky oddeľovať od ostatného odpadu a vrátite ich na recykláciu.

Používatelia v domácnostiach by pre podrobné informácie, ako ekologicky bezpečne naložiť s týmito výrobkami, mali kontaktovať buď predajcu, ktorý im ich predal, alebo príslušný úrad v mieste ich bydliska.

Priemyselní používatelia by mali kontaktovať svojho dodávateľa a overiť si podmienky kúpnej zmluvy. Tento výrobok a ani jeho elektronické príslušenstvo by nemali byť likvidované spolu s ostatným priemyselným odpadom. Tento produkt a jeho elektronické príslušenstvo sa nemôžu miešať s inými komerčnými odpadmi určenými na likvidáciu.

Viac informácií o ochrane životného prostredia a regulačných povinnostiach týkajúcich sa produktov spoločnosti Samsung, napríklad o predpisoch REACH, OEEZ alebo batériách, nájdete na našej stránke pre udržateľnosť na adrese [www.samsung.com](http://www.samsung.com).

## Ekodizajn

Podrobné pokyny týkajúce sa inštalácie a čistenia práčky a informácie o ekodizajne (podľa EÚ 2019/2023) nájdete na webovej lokalite spoločnosti Samsung (<http://www.samsung.com>). Informácie nájdete v sekcii Support (Podpora) > Support home (Úvodná stránka) a zadajte názov modelu.

# Inštalácia

Postupujte presne podľa nasledujúcich pokynov, aby ste práčku nainštalovali správne a zabránili nehodám počas prania.

## Čo nájdete v škatuli

Uistite sa, že všetky časti sú súčasťou balenia výrobku. Ak sa vyskytne problém s práčkou alebo dielmi, kontaktujte miestne zákaznícke centrum alebo predajcu výrobkov značky Samsung.

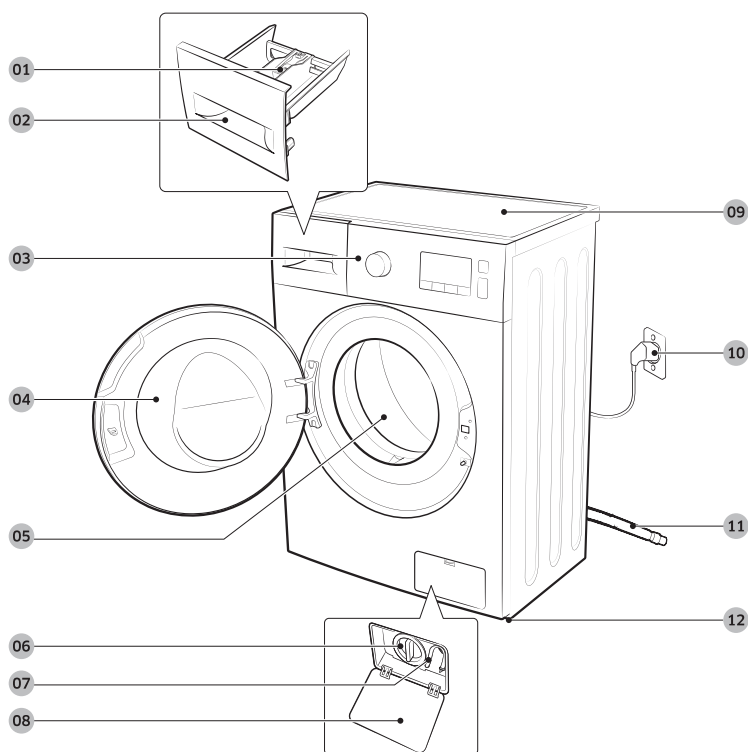

01 Páčka uvoľnenia

02 Zásuvka na pracie prostriedky

03 Ovládací panel

04 Dvere

05 Bubon

06 Odpadový filter

07 Trubica núdzového vývodu

08 Kryt filtra

09 Vrchná časť

10 Napájacia zástrčka

11 Odtoková hadica

12 Vyrovňavacie nožičky

# Inštalácia



Kľúč



Kryty na skrutky



Vodiaca lišta hadice



Hadica na studenú vodu

## POZNÁMKA

- Na nastavenie vyrovnávacích nožičiek a odstránenie prepravných skrutiek v zadnej časti práčky je potrebný kľúč.
- Súčasťou balenia sú 4 kryty na skrutky, ktoré slúžia na zakrytie otvorov na prepravné skrutky.
- Na vedenie odtokovej hadice použite vodiacu lištu hadice.
- Hadicu na studenú a horúcu vodu zapojte do prívodov v zadnej časti práčky, aby ste získali prívod studenej a horúcej vody.
- Niektoré modely môžu mať iba jeden prívod studenej vody. Ak má vaša práčka iba jeden prívod vody, uistite sa, že pripojíte hadicu na studenú vodu ku kohútiku na studenú vodu.

## Inštalčné požiadavky

### Zdroj elektrickej energie a uzemnenie

- Požaduje sa poistka alebo istič: striedavý prúd 220 – 240 V/50 Hz.
- Použite samostatnú napájaciu vetvu vyhradenú pre vašu práčku.

Pre správne uzemnenie sa práčka dodáva so sieťovým káblom, ktorý má uzemňovaciu zástrčku s tromi hrotmi, pre použitie v správne nainštalovanej a uzemnenej zásuvke.

Ak v súvislosti s uzemnením nemáte istotu, požiadajte o radu kvalifikovaného elektrikára alebo opravára.

Dodanú zástrčku nijako neupravujte. Ak sa nedá zapojiť do zásuvky, zavolajte kvalifikovaného elektrikára, ktorý nainštaluje správnu zásuvku.

### VAROVANIE

- NEPOUŽÍVAJTE predlžovací kábel.
- Používajte iba sieťový kábel, ktorý sa dodáva s práčkou.
- NEZAPÁJAJTE uzemňovací kábel do plastového vedenia, plynového potrubia alebo potrubia na teplú vodu.
- Nesprávne zapojenie vodičov na uzemnenie môže spôsobiť zásah elektrickým prúdom.

### Prívod vody

Správny tlak vody pre túto práčku je medzi 50 kPa a 1000 kPa. Tlak vody nižší ako 50 kPa môže spôsobiť, že sa vodný ventil úplne nezatvorí. Môže tiež spôsobiť, že sa bubon bude dlhšie plniť vodou a práčka sa vypne. Vodovodné kohútiky musia byť vo vzdialenosti do 120 cm od zadnej strany práčky, aby dodané prívodné hadice dosiahli k práčke.

Ak chcete predísť riziku nežiaduceho úniku vody:

- zaistením jednoduchého prístupu k vodovodným kohútikom,
- zastavením vodovodných kohútikov, keď sa práčka nepoužíva,
- pravidelnou kontrolou únikov na armatúrach vodovodnej hadice.

### UPOZORNENIE

Pred prvým použitím práčky skontrolujte, či zo spojov na ventiloch vody a kohútikoch nemôže unikať voda.

### Vypúšťanie

Spoločnosť Samsung odporúča stúpacie potrubie s výškou 60 – 90 cm. Odtoková hadica musí byť pripojená cez sponu hadice k stúpaciemu potrubiu, ktoré musí úplne pokrývať odtokovú hadicu.

### Podlaha

V záujme dosahovania optimálnych výsledkov je potrebné práčku nainštalovať na pevnú podlahu. Drevené podlahy možno budú potrebovať spevnenie kvôli minimalizácii vibrácií a/alebo nevyrovnaným zaťaženiam. Koberce a podlahy z mäkkých dlaždíc nevytvárajú dostatočný odpor proti vibráciám a môžu prispieť k miernemu posunu práčky počas cyklu.

# Inštalácia

## UPOZORNENIE

Práčku NEINŠTALUJTE na vyvýšené alebo nedostatočne stabilné konštrukcie.

### Teplota vody

Práčku neinštalujte na miesta, kde môže dôjsť k zamrznutiu vody, pretože práčka si vždy nejakú vodu uchováva vo vodných ventiloch, čerpadlách a hadiciach. Zamrznutá voda vo vedeniach môže poškodiť remene, čerpadlo a iné súčasti práčky.

## Inštalácia do prístenku alebo komory

Minimálne vzdialenosti pre bezpečné fungovanie:

Bočné strany	25 mm	Vzadu	50 mm
Hore	25 mm	Vpredu	550 mm

Ak automatickú práčku a sušičku inštalujete spoločne, predná časť prístenku alebo komory musí mať vzduchový otvor bez prekážok s veľkosťou najmenej 550 mm. Samotná práčka nevyžaduje špecifický vzduchový otvor.

---

## Inštalácia krok za krokom

---

### KROK1 Výber miesta

---

Požiadavky na umiestnenie:

- pevný, rovný povrch bez koberca alebo podlahovej krytiny, ktorá môže brániť vetraníu,
- mimo priameho slnečného žiarenia,
- dostatočný priestor na vetranie a káble,
- teplota okolia je vždy vyššia ako bod mrazu (0 °C),
- mimo zdroja tepla.

#### POZNÁMKA

- V snahe zabrániť nadmernému vibrovaniu počas používania práčky sa v prvom rade riad'te stabilitou.
- Práčku umiestnite na pevnú a rovnú podlahu.
- Neumiestňujte práčku na mäkké podlahy ani podlahové krytiny.
- Ak umiestnite práčku na drevenú podlahu, namontujte na podlahu drevený panel odolný proti vode (s minimálnou hrúbkou 30 mm). Tiež odporúčame umiestniť práčku do rohu drevenej podlahy.

# Inštalácia

## KROK 2 Demontáž prepravných skrutiek

Odbaľte výrobok a odmontujte všetky prepravné skrutky.

### POZNÁMKA

Počet prepravných skrutiek sa môže líšiť v závislosti od modelu.

### VAROVANIE

- Baliace materiály môžu byť nebezpečné pre deti. Všetky baliace materiály (plastové obaly, polystyrén atď.) odložte mimo dosahu detí.
- V snahe vyhnúť sa zraneniu po odstránení prepravných skrutiek otvory zakryte krytmi skrutiek. Práčku nepremiestňujte bez namontovaných prepravných skrutiek. Pred premiestnením práčky na iné miesto namontujte prepravné skrutky. Prepravné skrutky si odložte na bezpečnom mieste na budúce použitie.

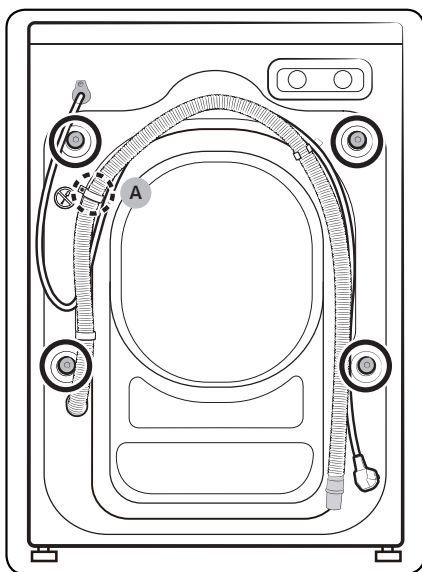

1. Na zadnej strane práčky nájdete prepravné skrutky (na obrázku sú označené krúžkom).

### UPOZORNENIE

Neodstraňujte skrutku (A), ktorá upevňuje hadicovú sponu.



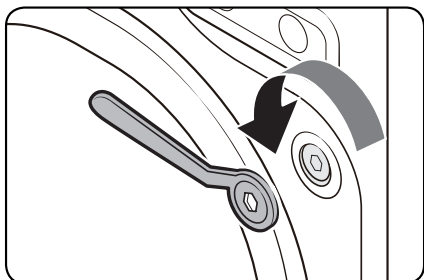

2. Pomocou dodaného kľúča na matice uvoľnite všetky prepravné skrutky tak, že ich budete otáčať proti smeru hodinových ručičiek.

**POZNÁMKA**

Prepravné skrutky si uschovajte na použitie v budúcnosti.

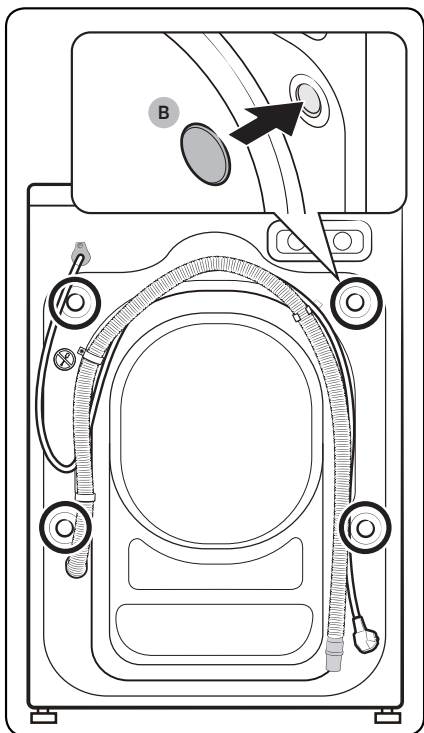

3. Do otvorov (na obrázku sú označené krúžkom) vložte kryty skrutiek (B).

# Inštalácia

## KROK 3 Nastavenie vyrovnávacích nožičiek

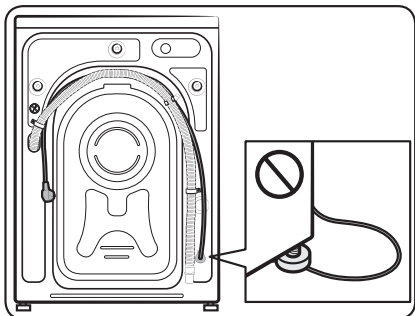
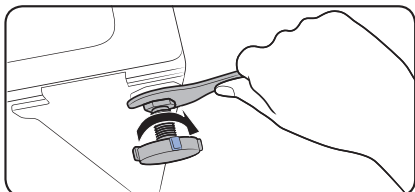
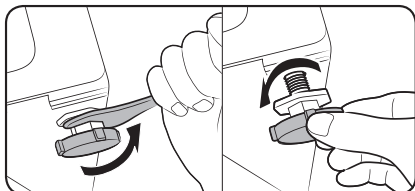

1. Práčku jemne zasuňte na miesto. Prívetkým tlakom by ste mohli poškodiť vyrovnávacie nožičky.
2. Práčku vyrovnajte ručne, upravením polohy vyrovnávacích nožičiek.
3. Keď je práčka vyrovnaná, matice utiahnite pomocou kľúča.

### ⚠ UPOZORNENIE

Pri montáži výrobku sa uistite, že vyrovnávacie nožičky netlačia na napájací kábel.

### ⚠ UPOZORNENIE

Vyrovnávacie nožičky sa musia dotýkať povrchu podlahy, aby nedochádzalo k posunom práčky alebo vzniku hluku v dôsledku vibrácií. Potom skontrolujte, či sa práčka nekolíše. Ak sa práčka nekolíše, dotiahnite matice.

## KROK 4 Pripojenie hadice na vodu

Dodaná hadica na vodu sa môže v závislosti od modelu líšiť. Postupujte podľa pokynov k dodanej hadici na vodu.

Pripojenie k vodovodnému kohútiku so závitom

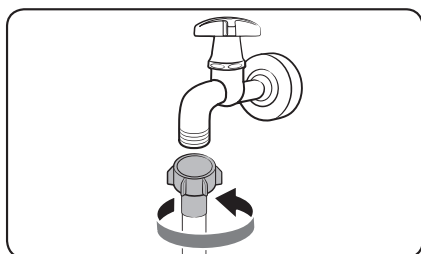

1. Hadicu na vodu pripojte k vodovodnému kohútiku, a potom ju utiahnite otáčaním v smere hodinových ručičiek.

### ⚠ UPOZORNENIE

Pred pripojením hadice na vodu skontrolujte, či sa v konektore na hadicu nachádza gumená podložka. Nepoužívajte hadicu, ak podložka chýba alebo je poškodená.

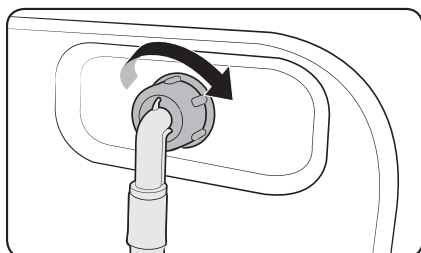

2. Druhú stranu hadice na vodu pripojte k prívodovému ventilu na zadnej strane práčky a potom ju utiahnite otáčaním v smere hodinových ručičiek.

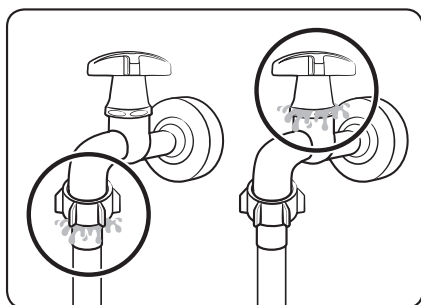

3. Pomaly otvorte prívod vody a uistite sa, že okolo spojov neuniká voda. Ak voda uniká, zopakujte prvý a druhý krok.

### ⚠ VAROVANIE

Ak uniká voda, zastavte prevádzku práčky a odpojte ju od zdroja elektrickej energie. V prípade úniku vody z hadice na vodu následne kontaktujte servisné stredisko Samsung, v prípade úniku vody z vodovodného kohútika kontaktujte inštalatéra. Mohlo by to spôsobiť zásah elektrickým prúdom.

# Inštalácia

## ⚠ UPOZORNENIE

Hadicu na vodu nasilu nenaťahujte. Ak je hadica príkrátka, nahrad'te ju dlhšou, vysoko-tlakovou hadicou.

Pripojenie na vodovodný kohútik bez závitů

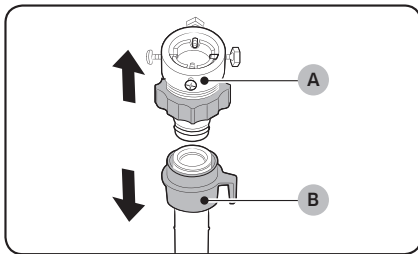

1. Z hadice na vodu (B) odstráňte adaptér (A).

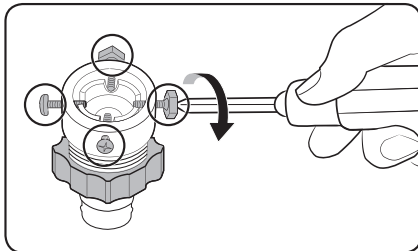

2. Pomocou skrutkovača uvoľnite štyri skrutky adaptéra.

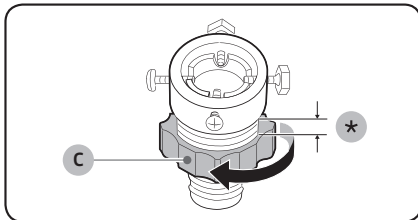

3. Držte adaptér a otáčajte dielom (C) v smere šípky a uvoľnite ho o 5 mm (\*).

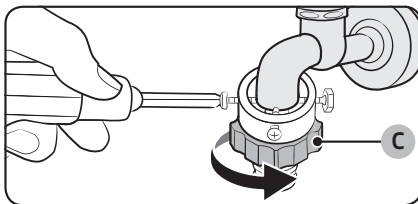

4. Adaptér nasad'te na vodovodný kohútik a potom ho nadvihnite a dotiahnite skrutky.

5. Otáčajte dielom (C) v smere šípky, až kým ho nedotiahnete.

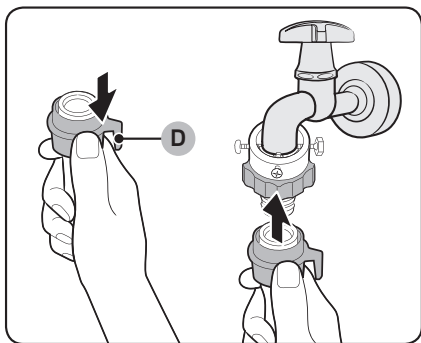

6. Natiahnite diel (D) na hadicu na vodu a zároveň hadicu pripojte k adaptéru. Potom diel (D) pustite. Hadica zapadne do adaptéra a budete počuť kliknutie.

7. Na dokončenie pripojenia hadice na vodu si pozrite kroky 2 a 3 v časti „Pripojenie k vodovodnému kohútiku so závitom“.

**POZNÁMKA**

- Po pripojení hadice na vodu k adaptéru ju potiahnite smerom nadol a skontrolujte, či je riadne pripojená.
- Používajte bežný typ vodovodného kohútika. Ak je kohútik štvorcového tvaru alebo je príliš veľký, pred umiestnením adaptéra na kohútik vyberte rozperný krúžok.

# Inštalácia

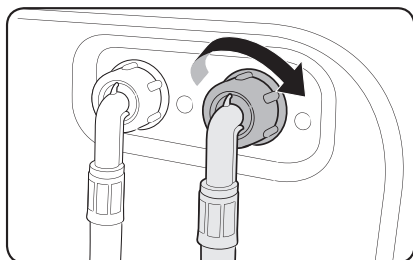

Hadica so systémom Aqua (len vybrané modely)

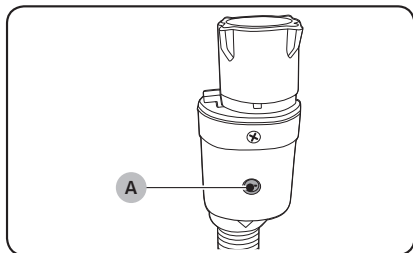

## POZNÁMKA

Koniec hadice so systémom Aqua Stop musí byť pripojený ku kohútiku, a nie k zariadeniu.

Pre modely s ďalším prívodom teplej vody:

1. Červený koniec hadice na teplú vodu pripojte k prívodovému ventilu teplej vody na zadnej strane práčky.
2. Druhý koniec hadice na teplú vodu pripojte ku kohútiku teplej vody.

Hadica so systémom Aqua upozorní používateľa na riziko úniku vody. Zaznamenáva tok vody a v prípade úniku indikátor (A) v strede zmení farbu na červenú.

## KROK 5 Umiestnenie odtokovej hadice

Odtokovú hadicu je možné umiestniť tromi spôsobmi:

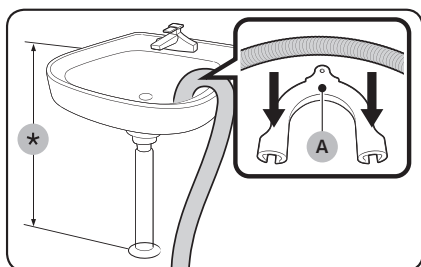

### Cez okraj umývadla

Odtokovú hadicu je potrebné umiestniť vo výške medzi 60 a 90 cm (\*) od zeme. Hrdlo hadice upevnite v ohnutej polohe pomocou dodanej **plastovej vodiacej lišty hadice (A)**. Vodiacu lištu zaistíte pomocou háčika o stenu, aby ste zaistili stabilné odtekanie.

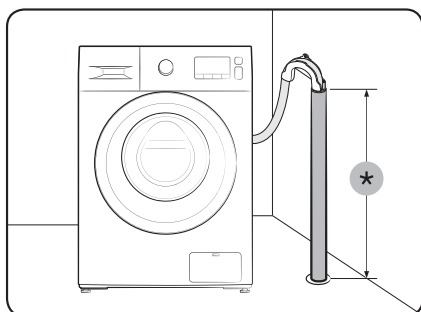

### K odtokovej rúre

Odtoková rúra musí byť vysoká aspoň 60 – 90 cm (\*). Odporúčame použiť 65 cm vysokú vertikálnu trúbku.

- Použite dodaný plastový vodiaci prvok hadice, aby ste zabezpečili, že odtoková hadica ostane na svojom mieste (pozrite si obrázok).
- Uistite sa, že je odtoková hadica zasunutá 15 cm hlboko v odtokovej rúre, aby ste zabránili vylievaniu vody počas vypúšťania.
- Pripevnite vodiaci prvok hadice k stene, aby ste zabránili pohybu odtokovej hadice.

Požiadavky na stúpajúce odtokové potrubie:

- minimálny priemer 5 cm,
- Minimálna odvodová kapacita 60 litrov za minútu.

# Inštalácia

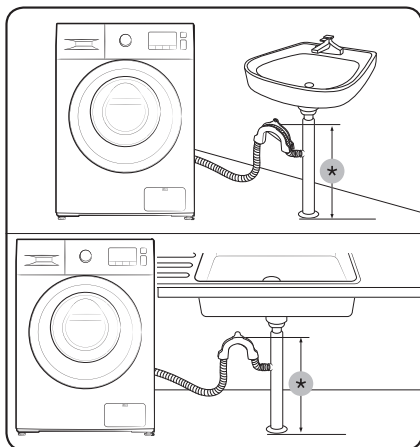

## K prípojke odtokového potrubia drezu

Prípojka odtokového potrubia sa musí nachádzať nad sifónom drezu, aby sa koniec hadice nachádzal minimálne 24 palcov (60 cm) nad zemou.

(\*): 24 palcov (60 cm)

## ⚠ UPOZORNENIE

Odstráňte veko prípojky odtokového potrubia skôr, než k nej pripojíte odtokové potrubie.

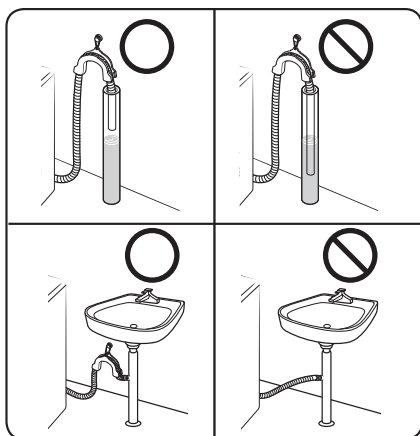

## ⚠ UPOZORNENIE

Nekladte odtokovú hadicu na miesta s výskytom stojatej vody alebo mláka. Voda môže natiecť naspäť do práčky.

## KROK 6 Zapnutie

Sieťový kábel zapojte do schválenej elektrickej zásuvky AC 220 – 240 V/50 Hz chránenej poistkou alebo ističom. Potom stlačením tlačidla **Napájanie**  práčku zapnite.



# Skôr než začnete

---

## Úvodné nastavenia

---

Pred použitím práčky sa uistite, že je správne nainštalovaná.

Skôr než prvýkrát vyperiete oblečenie, najskôr dokončíte cyklus prania bez oblečenia.

1. Hadice na vodu pripojte k vodovodnému kohútiku a k práčke.
2. Zapojte napájací kábel do elektrickej zásuvky.
3. Do priečinka na prací prostriedok pridajte približne 10 g pracieho prostriedku.
4. Stlačením tlačidla **Napájanie** (⏻) zapnite práčku.
5. Otáčaním voliča **cyklu** vyberte cyklus COTTON (BAVLNA) (☁).
6. Stlačte tlačidlo **Spustiť/Pozastaviť** (▶||).

## Postup pri praní

---

### KROK1 Triedenie

---

Bielizeň roztried'te podľa nasledujúcich kritérií:

- Štítok o starostlivosti: Bielizeň roztried'te na bavlnenú, zmiešanú tkaninu, syntetickú, hodvábnu, vlnenú a umelý hodváb.
- Farebné: Oddel'te biele od farebného.
- Veľkosť: Praním vecí rôznych veľkostí zvýšite výkon pri praní.
- Citlivosť: Samostatne vyperte jemnú bielizeň, napríklad čisté, vlnené kusy oblečenia, záclony a hodvábné kusy oblečenia. Skontrolujte štítky na bielizni.

#### POZNÁMKA

Na oblečení skontrolujte štítok o starostlivosti a pred praním ich roztried'te.

# Skôr než začnete

## KROK 2 Vyprázdenie vreciek

Vyprázdnite všetky vrecká na oblečení, ktoré idete prať.

- Kovové objekty, napr. mince, špendlíky a spony na oblečení, môžu poškodiť inú pranú bielizeň a bubon práčky.

Oblečenie s vreckami a výšivkami obráťte naruby.

- Ak sú pri praní rozopnuté zipsy na nohaviciach a bundách, bubon práčky by sa mohol poškodiť. Zipsy by mali byť zapnuté a zaistené šnúrkou.
- Oblečenie s dlhými pásmi sa môže zapliesť medzi iné oblečenie. Uistite sa, že ramienka pred praním zviažete.

## KROK 3 Používanie sieťky na bielizeň

- Podprsienky (s možnosťou prania vo vode) sa musia prať v sieťke na bielizeň. Kovové časti podprseniek môžu pretrhnúť alebo prederaviť inú bielizeň.
- Malá a ľahká bielizeň, napr. ponožky, rukavice, pančuchy a vreckovky, sa môže zaseknúť vo dverách. Perte ich v jemnej sieťke na bielizeň.
- Sieťku na bielizeň neperte prázdnu. Mohlo by dôjsť k abnormálnym vibráciám, ktoré by mohli spôsobiť posunutie práčky a spôsobiť tak poranenie.

## KROK 4 Predpranie (ak je potrebné)

Keď je bielizeň silne znečistená, pre vybraný cyklus vyberte možnosť Predpranie. Pri výbere možnosti prania nezabudnite do priečinku hlavného prania nasypať práškový prací prostriedok.

## KROK 5 Určenie kapacity várky

Práčku nepreplňajte. Preplňanie môže spôsobiť, že práčka nebude prať poriadne. Informácie o kapacite naplnenia pre rôzne typy oblečenia nájdete na strane 39.

### POZNÁMKA

Ak periete posteľnú bielizeň a obliečky, čas prania môže byť dlhší alebo môže dôjsť k zníženiu efektivity otáčania. Pre posteľnú bielizeň a obliečky odporúčame maximálnu rýchlosť otáčkového cyklu 800 ot./min a kapacitu naplnenia 2,0 kg alebo menej.

### UPOZORNENIE

- Nevyvážená bielizeň môže spôsobiť zníženie efektivity otáčania.
- Uistite sa, že je bielizeň úplne vložená v bubne a nie je zachytená o dvierka.
- Nebúchajte dvierkami. Dvierka zatvárajte jemne. V opačnom prípade sa dvierka nemusia zatvoriť správne.

---

## KROK 6 Použitie vhodného typu pracieho prostriedku



---

Typ pracieho prostriedku vyberte podľa typu tkaniny (bavlna, syntetická, jemná bielizeň, vlna), farby, teploty prania a stupňa znečistenia. Vždy používajte prací prostriedok na bielizeň so „slabými mydlinami“, ktorý je navrhnutý pre automatické práčky.

### POZNÁMKA

- Postupujte podľa odporúčaní výrobcu pracieho prostriedku, ktoré sú založené na hmotnosti bielizne, stupňa znečistenia a tvrdosti vody vo vašej oblasti. Ak neviete, aká je tvrdosť vašej vody, informujte sa v miestnej vodárenskej spoločnosti.
- Nepoužívajte prací prostriedok, ktorý zatvrdol alebo stuhol. Prací prostriedok môže zostať v cykle pláchania a zapchať odtokový vývod.

### UPOZORNENIE

Pri praní vlny pomocou cyklu WOOL (VLNA)  používajte výhradne neutrálny tekutý prací prostriedok. Pri cykle WOOL (VLNA)  by práškový prací prostriedok mohol ostať na bielizni a zmeniť jej farbu.

# Skôr než začnete

## Pracie kapsuly

Na dosiahnutie najlepších výsledkov pri používaní pracích kapsúl dodržiavajte nasledujúce pokyny.

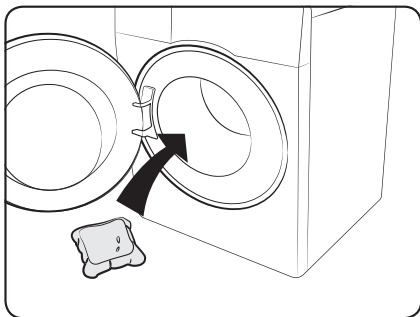

1. Kapsulu vložte na spodok prázdneho bubna do jeho zadnej časti.

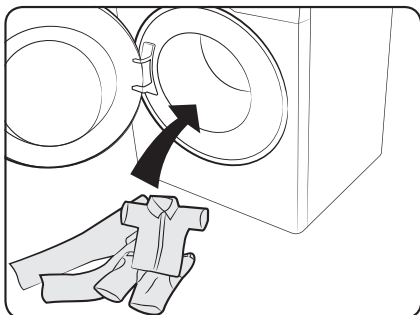

2. Bielizeň uložte do bubna na kapsulu.

### UPOZORNENIE

V prípade cyklov, ktoré používajú studenú vodu alebo ktoré sa dokončia rýchlejšie ako za jednu hodinu, sa kapsula nemusí úplne rozpustiť.

## Odporúčaný prací prostriedok

Tieto odporúčania platia pre teplotné rozsahy uvedené v tabuľke cyklov.

●	Odporúča sa	▲	Výhradne tekutý prací prostriedok
-	Neodporúča sa	△	Výhradne práškový prací prostriedok

Cyklus	Prací prostriedok			Teplota (°C)
	Univerzálny	Jemné a vlnené oblečenie	Špeciálny	
ECO 40-60 ☁	●	-	-	40
COTTON (BAVLNA) ☁	●	-	-	Studená ~ 90
SYNTHETICS (SYNETIKA) △	●	-	-	Studená ~ 60
15' QUICK WASH (15-MINÚTOVÉ RÝCHLE PRANIE) 🧺	●	-	-	Studená ~ 30
MIXED LOAD (ZMIEŠANÁ VÁRKA) 🧺	●	-	-	Studená ~ 40
OUTDOOR (ŠPORTOVÉ OBLEČENIE) 🧺	●	-	-	Studená ~ 40
WOOL/DELICATES (VLNA/JEMNÉ) 🧺🧺	-	▲	▲	Studená ~ 40
COLOURS (FAREBNÉ) 🧺	●	-	-	Studená ~ 40
HYGIENE STEAM (HYGIENICKÁ PARA) 🧺	●	-	-	40 ~ 90

Hodnoty uvádzané pri iných programoch ako ECO 40-60 ☁ sú len orientačné.

# Skôr než začnete

## Pokyny týkajúce sa zásuvky na pracie prostriedky

Práčka je vybavená dávkovačom s tromi priečkami: ľavý priečinok na prací prostriedok na hlavný cyklus, stredný na aviváž a pravý na prostriedok na predpranie.

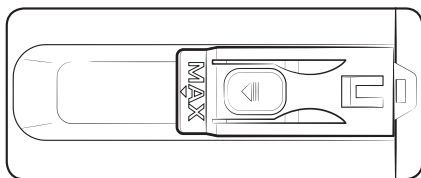
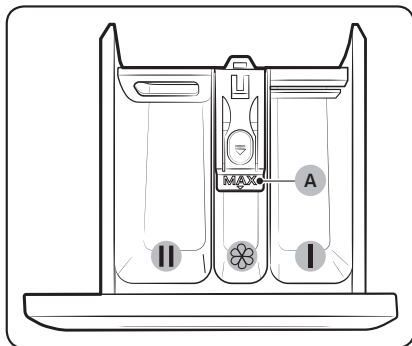

- 01 **I** Priečinok predprania: Použite prostriedok na predpranie alebo škrob.
- 02 **II** Priečinok hlavného prania: určený na prací prostriedok, prostriedok na zmäkčenie vody, namáčací prostriedok, bielidlo alebo prostriedky na odstraňovanie škvŕn.
- 03  Priečinok na aviváž: určený na prídavné látky, napríklad aviváž. Prostriedok nesmie presiahnuť maximálnu úroveň (A).

### POZNÁMKA

Skutočný vzhľad vodiaceho prvku na aviváž sa môže líšiť v závislosti od modelu.

### UPOZORNENIE

- Počas prania neotvárajte zásuvku na prací prostriedky.
- Nepoužívajte nasledujúce druhy pracích prostriedkov:
  - tablety alebo kapsule
  - guľôčky alebo sieťky
- Aby sa zabránilo upchatiu priečinka, koncentrované alebo vysoko obohatené prostriedky (aviváž alebo prací prostriedok) sa pred použitím musia zriediť vodou.
- Keď vyberiete Odložený kon., nedávajte prací prostriedok priamo do bubna. V opačnom prípade môže dôjsť k zmene farby bielizne. Keď vyberiete Odložený kon., použite priečinok na prací prostriedok.

## Pridávanie pracích prostriedkov do priečinka na prací prostriedok

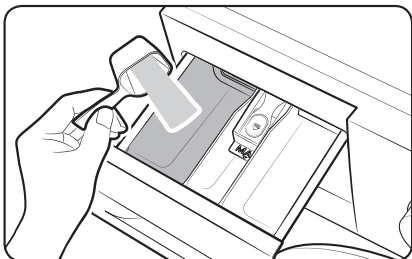

1. Zásuvku na pracíe prostriedky otvorte vysunutím.
2. Pracíe prostriedok pridávajte do **II** priečinka hlavného prania podľa pokynov alebo odporúčaní výrobcu.

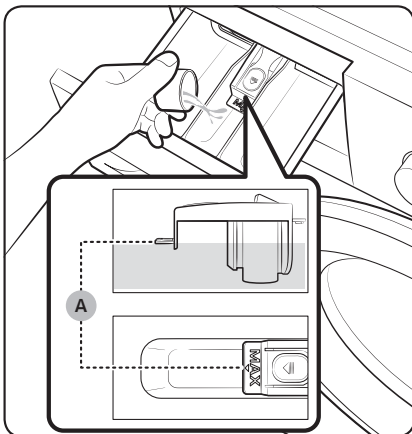

3. Aviváž pridávajte do **III** priečinka na aviváž. Prostriedok nesmie presiahnuť maximálnu úroveň (A). Počas posledného pláchania sa do pracíeho prostriedku nadávkuje aviváž.

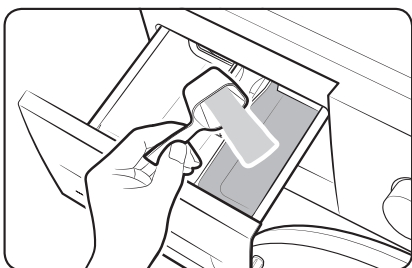

4. Ak chcete bielizeň predprať, prostriedok na predpranie pridajte do **I** priečinka predprania podľa pokynov alebo odporúčaní výrobcu.
5. Zatvorte zásuvku na pracíe prostriedky.

# Skôr než začnete

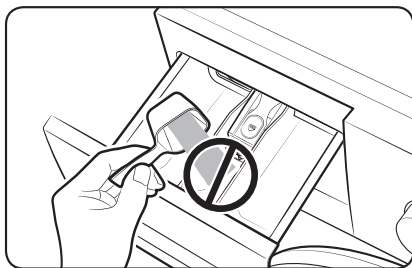

## UPOZORNENIE

- Do vodiaceho prvku na tekutý prací prostriedok nesypte prací prášok.
- Koncentrovanú aviváž je potrebné pred použitím zriediť vodou.
- Prací prostriedok na hlavné pranie nepridávajte do  priečinka na aviváž.
- Nepridávajte nadmerné množstvo pracieho prostriedku. Môže to mať nepriaznivé následky na pranie.
- Na čistenie bubna nepoužívajte čistiace prostriedky. Zvyšky chemikálií v bubne znižujú účinnosť prania.



# Funkcie

## Ovládací panel

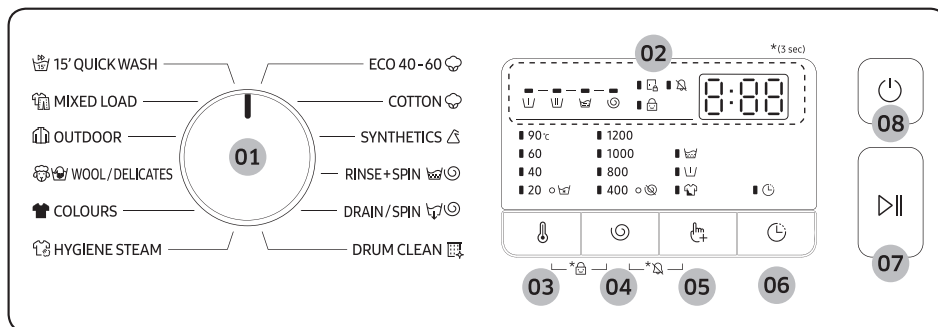

01 Volič cyklu	Otočením voliča vyberiete cyklus.
02 Displej	Na displeji sa zobrazujú informácie o aktuálnom cykle a odhadovaný zostávajúci čas alebo v prípade určitého problému informačný kód.
03 Teplota	Stlačením zmeníte nastavenie teploty vody pre aktuálny cyklus. Dostupný teplotný rozsah závisí od cyklu. Vybratá teplota sa zobrazí na displeji.
04 Odstredovanie	Stlačením zmeníte rýchlosť odstredovania aktuálneho cyklu. Dostupná rýchlosť odstredovania závisí od cyklu. Vybratá rýchlosť odstredovania sa zobrazí na displeji.
05 Možnosti	Stlačením pridáte k vybranému cyklu možnosti ako <b>Predpranie</b> , <b>Dodatočné pláchanie</b> a <b>Intenzívne pranie</b> na dosiahnutie lepších výsledkov pri praní. <b>POZNÁMKA</b> Po pridaní možností sa môže čas prania predĺžiť.
06 Odložený kon.	Opakovane stlačte tlačidlo <b>Odložený kon.</b> , aby ste prechádzali cez dostupné možnosti oneskorenia ukončenia (od 3 do 24 hodín v hodinových prírastkoch).
07 Spustiť/Pozastaviť	Stlačením tohto tlačidla spustíte alebo pozastavíte prevádzku. Jedným stlačením tlačidla spustíte cyklus. Opakovaným stlačením tlačidla pozastavíte prevádzku. Nastavenia cyklov a možnosti môžete meniť. Opakovaným stlačením tlačidla obnovíte pozastavenú prevádzku.

# Funkcie

## 08 Napájanie



Stlačením zapnete alebo vypnete práčku.

Ak zapnete práčku a 10 minút ju nebudete používať, automaticky sa vypne.

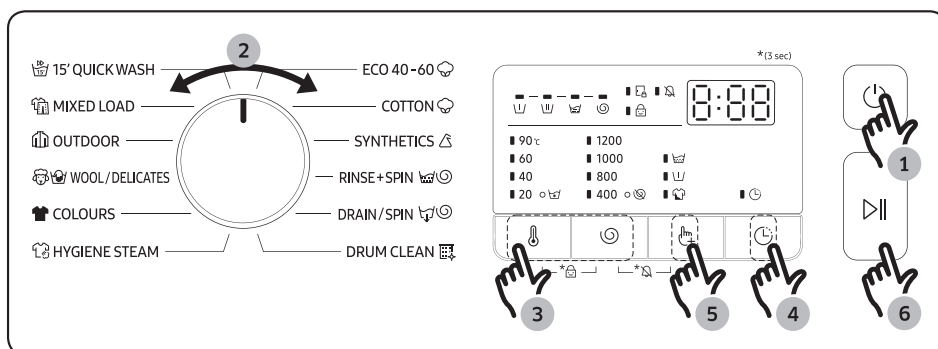

\*(3 sec) (3 sek.): Podržte tlačidlo na 3 sekundy.

## Jednoduché kroky, ako začať











1. Stlačením tlačidla **Napájanie**  zapnete práčku.
2. Otáčaním voliča **Volič cyklu** vyberte cyklus.
3. Podľa potreby zmeňte nastavenia cyklu (**Teplota** a **Odstredovanie**).
4. Odložený kon. nastavte vtedy, ak chcete dokončiť cyklus prania v požadovaný čas.
5. V prípade potreby stlačením tlačidla **Možnosti**  pridajte možnosti k vybratému cyklu.
6. Stlačte tlačidlo **Spustiť/Pozastaviť** .

### Zmena cyklu počas prania





1. Stlačením tlačidla **Spustiť/Pozastaviť**  zastavte pranie.
2. Vyberte iný cyklus.
3. Opätovným stlačením tlačidla **Spustiť/Pozastaviť**  začnete nový cyklus.

## Prehľad cyklov

### Štandardné cykly

Cyklus	Popis	Max. várka (kg)
15' QUICK WASH (15-MINÚTOVÉ RÝCHLE PRANIE) 	<ul style="list-style-type: none"> <li>Na pranie mierne znečisteného oblečenia s hmotnosťou menej ako 2,0 kg, ktoré potrebujete rýchlo vyprať.</li> </ul>	2
MIXED LOAD (ZMIEŠANÁ VÁRKA) 	<ul style="list-style-type: none"> <li>Na zmiešané várky, ktoré obsahujú bavlnené a syntetické tkaniny.</li> </ul>	6
OUTDOOR (ŠPORTOVÉ OBLEČENIE) 	<ul style="list-style-type: none"> <li>Na oblečenie do prírody, lyžiarske a športové oblečenie z funkčných materiálov, napr. spandex, stretch a mikrovlákna.</li> </ul>	3
WOOL/DELICATES (VLNA/JEMNÉ) 	<ul style="list-style-type: none"> <li>Pranie vlny s jemnými kolísavými pohybmi a namáčaním chráni vlnové vlákna pred stiahnutím/ poškodením.</li> <li>Odporúčame prírodný prací prostriedok.</li> </ul>	2
COLOURS (FAREBNÉ) 	<ul style="list-style-type: none"> <li>Pre tmavé oblečenie vyrobené z bavlny, syntetických materiálov alebo zmiešané tkaniny.</li> </ul>	3
HYGIENE STEAM (HYGIENICKÁ PARA) 	<ul style="list-style-type: none"> <li>Bavlnené a ľanové tkaniny, ktoré boli v priamom kontakte s pokožkou, napr. spodná bielizeň.</li> <li>Pre optimálne hygienické výsledky zvolte teplotu 60 °C alebo vyššiu.</li> <li>Parný cyklus sa vyznačuje protialergickou funkciou a elimináciou baktérií (sterilizácia).</li> </ul>	6
ECO 40-60 	<ul style="list-style-type: none"> <li>Na pranie bežne zašpinenej bavlnenej bielizne, ktorú je podľa vyhlásení možné prať pri teplote 40 °C alebo 60 °C spoločne počas rovnakého cyklu. Tento cyklus sa používa na zhodnotenie súladu s legislatívou EÚ o ekodizajne.</li> <li>Tento cyklus je nastavený predvolene.</li> </ul>	6
COTTON (BAVLNA) 	<ul style="list-style-type: none"> <li>Optimálny výkon pri nižšej spotrebe energie na bavlnené tkaniny, posteľnú bielizeň, obrusy, spodnú bielizeň, uteráky a košele.</li> <li>Na pranie mierne zašpinenej bavlnenej bielizne pri nominálnej teplote 20 °C.</li> </ul>	6

# Funkcie



Cyklus	Popis	Max. várka (kg)
SYNTHETICS (SYNTETIKA) 	<ul style="list-style-type: none"><li>Na blúzky alebo košele vyrobené z polyesteru (diolén, trevira), polyamidu (perlon, nylon) alebo podobných tkanín.</li></ul>	3
RINSE+SPIN (PLÁCHANIE + ODSTREĎOVANIE) 	<ul style="list-style-type: none"><li>Práčka je vybavená funkciou dodatočného pláchania po použití aviváže.</li></ul>	6
DRAIN/SPIN (VYPÚŠŤANIE/ ODSTREĎOVANIE) 	<ul style="list-style-type: none"><li>S dodatočným odstreďovaním na efektívne odstraňovanie vlhkosti z bielizne.</li></ul>	6
DRUM CLEAN (ČISTENIE BUBNA) 	<ul style="list-style-type: none"><li>Vyčistí bubon a odstráni z neho špinu a baktérie.</li><li>Uistite sa, že bubon je prázdny.</li><li>Na čistenie bubna nepoužívajte čistiace prostriedky.</li></ul>	-

## POZNÁMKA

- Naplnením domácej práčky alebo domácej práčky so sušičkou po kapacitu uvádzanú výrobcom pre jednotlivé programy prispějete k úspore energie a vody.
- Mieru hluku a zostávajúcej vlhkosti ovplyvňuje rýchlosť odstreďovania: čím vyššia je rýchlosť odstreďovania počas fázy odstreďovania, tým väčší hluk práčka vydáva a tým nižšia je miera zostávajúcej vlhkosti.
- Najúčinnejšie cykly z hľadiska spotreby energie sú spravidla tie, ktoré majú dlhšie trvanie pri nižšej teplote.

## Odložený kon.

Automatickú práčku môžete nastaviť tak, aby automaticky dokončila pranie neskôr, pričom si môžete vybrať oneskorenie od 3 do 24 hodín (v prírastkoch po 1 hodine). Zobrazená hodina ukazuje čas, kedy sa pranie dokončí.

1. Vyberte cyklus. Potom podľa potreby cyklus zmeňte.
2. Opakovane stláčajte tlačidlo **Odložený kon.** , kým sa nenastaví požadovaný čas.
3. Stlačte tlačidlo **Spustiť/Pozastaviť** .  
Rozsvieti sa príslušná kontrolka so zapnutými hodinami.
4. Ak chcete funkciu **Odložený kon.**  zrušiť, práčku reštartujte stlačením tlačidla **Napájanie**.

### Príklad z bežného života



Chcete, aby dvojhodinový program skončil o 3 hodiny od aktuálneho času. K aktuálnemu cyklu teda pridáte možnosť **Odložený kon.** s nastavením na 3 hodiny a o 14:00 stlačíte tlačidlo **Spustiť/Pozastaviť** . Čo sa stane? Práčka začne prať o 15:00 a cyklus skončí o 17:00. Nižšie nájdete časovú os pre tento príklad.



## Nastavenia



### Detský zámok

Aby ste zabránili nehodám detí, použite funkciu **Detský zámok**, ktorá uzamkne všetky tlačidlá s výnimkou tlačidla **Napájanie** .

- Ak chcete aktivovať alebo deaktivovať funkciu **Detský zámok** súčasne stlačte a na 3 sekundy podržte tlačidlo **Teplota**  a **Odstredovanie** .  
Ak je aktivovaná funkcia **Detský zámok**, indikátor  sa rozsvieti.

### Vyp. alarm

Môžete zapnúť alebo vypnúť zvuk voliča cyklu aj všetkých tlačidiel.

- Ak chcete zapnúť alebo vypnúť zvuk, súčasne stlačte a na 3 sekundy podržte tlačidlá **Odstredovanie**  a **Možnosti** . Keď je zvuk vypnutý, indikátor  sa rozsvieti.

# Údržba

Práčku udržiajte čistú, aby ste zabránili zhoršeniu výkonu a predĺžili jej životnosť.

## Pohotovostné vypustenie vody

V prípade výpadku energie pred vybratím bielizne vypustíte z bubna vodu.

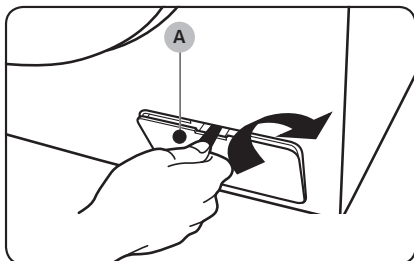

1. Automatickú práčku vypnite a odpojte z elektrickej zásuvky.
2. Otvorte kryt filtra (A) v smere znázornenom na obrázku.

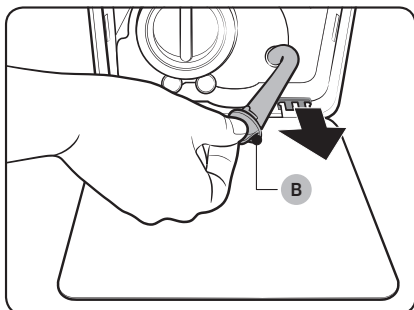

3. Ku krytu priložte veľkú prázdnu nádobu, trubicu núdzového vývodu nasmerujte do nádoby a pridržiavajte pritom uzáver trubice (B).

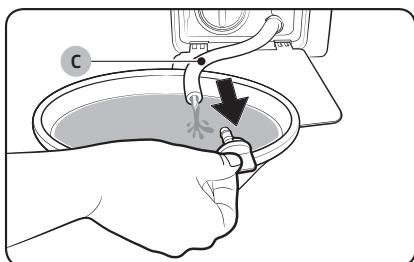

4. Odstráňte uzáver z trubice núdzového vývodu (C) a vodu z nej nechajte vytečť do nádoby.
5. Keď voda vytečie, trubicu zatvorte uzáverom a založte späť na miesto. Potom zatvorte kryt filtra.



### POZNÁMKA

Použite veľkú nádobu, pretože v bubne môže byť viac vody, než by ste mohli predpokladať.

---

## Čistenie

---

### Povrch práčky

Použite jemnú handričku a jemný čistiaci prostriedok na použitie v domácnosti. Na práčku nesprejajte vodu.

### Mriežkový filter

Mriežkový filter hadice na vodu čistíte raz alebo dvakrát ročne.

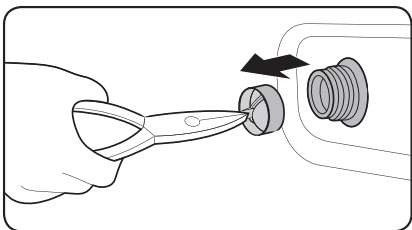
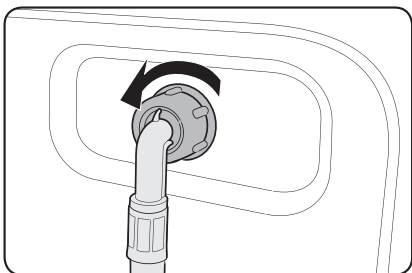

1. Vypnite práčku a napájací kábel odpojte zo siete.
2. Zastavte vodovodný kohútik.
3. Uvoľnite a odpojte hadicu na vodu zo zadnej strany práčky. Hadicu zakryte handričkou, aby z nej nevytekala voda.
4. Pomocou kliešťov vytiahnite mriežkový filter z prívodového ventilu.
5. Mriežkový filter ponorte do vody tak, aby v nej bol namočený aj spoj so závitom.
6. Mriežkový filter úplne vysušte mimo slnečného žiarenia.
7. Mriežkový filter nasadte späť do prívodového ventilu a znova k nemu pripojte hadicu na vodu.
8. Zapnite vodovodný kohútik.



### POZNÁMKA

Ak je mriežkový filter upchatý, na obrazovke sa zobrazí informačný kód „4C“.

# Údržba

## Odpadový filter

Odpadový filter odporúčame čistiť 5- až 6-krát ročne, aby sa zabránilo jeho upchatiu.

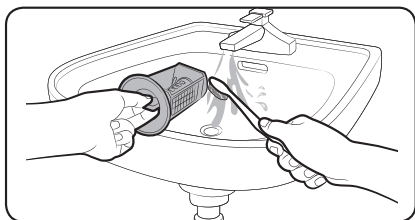
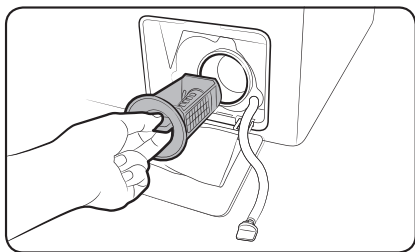

1. Vypnite práčku a napájací kábel odpojte zo siete.
2. Vypustite zvyšnú vodu z bubna. Pozrite si časť „Pohotovostné vypustenie vody“.
3. Otvorte kryt filtra (A).
4. Otočte otočným gombíkom odpadového filtra doľava a vypustite z neho zostávajúcu vodu.
5. Odpadový filter vyčistite jemnou kefkou. Uistite sa, či nie je vrtuľa odtokového čerpadla vo vnútri filtra upchatá.
6. Odpadový filter vložte naspäť na miesto a otočný gombík filtra otočte doprava.

### POZNÁMKA

Ak je odpadový filter upchatý, na obrazovke sa zobrazí informačný kód „5C“.

### UPOZORNENIE

- Po čistení filtra sa uistite, či je otočný gombík filtra riadne zavretý. Inak by mohlo dôjsť k úniku.
- Po čistení filtra sa uistite, že filter je do práčky vložený správne. Inak by mohlo viesť k zlyhaniu zariadenia alebo úniku.



## Zásuvka na prací prostriedky

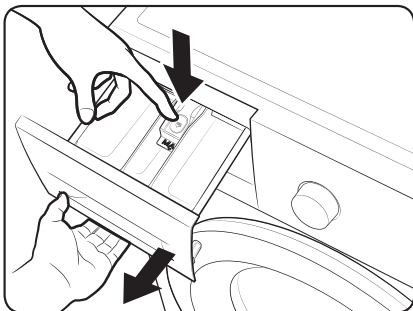

1. Zatlačte páčku na uvoľnenie na vnútornej strane zásuvky a zásuvku vytiahnite.
2. Zo zásuvky vyberte vodiaci prvok na tekutý prací prostriedok.

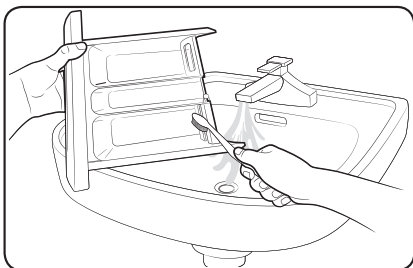

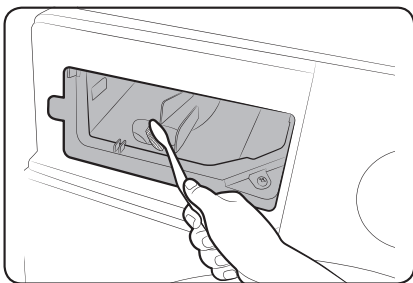

3. Časti zásuvky umyte vodou pomocou jemnej kefy.



4. Pomocou kefy na flaše vyčistite výklenok v zásuvke a odstráňte z neho vodný kameň a zvyšky pracieho prostriedku.
5. Vodiaci prvok na tekutý prací prostriedok opätovne vložte do zásuvky.
6. Zásuvku zasunutím zatvorte.

### POZNÁMKA

Zostávajúci prací prostriedok odstráňte spustením cyklu RINSE+SPIN (PLÁCHANIE + ODS TREĎOVANIE)   s prázdny m bubnom.

# Údržba

---

## Oprava pri zamrznutí

---

Práčka môže pri teplote nižšej ako 0 °C zamrznúť.

1. Vypnite práčku a napájací kábel odpojte zo siete.
2. Na vodovodný kohútik nalejte teplú vodu, aby ste uvoľnili hadicu na vodu.
3. Odpojte hadicu na vodu a ponorte ju do teplej vody.
4. Do bubna nalejte teplú vodu a nechajte ju tam na pribl. 10 minút.
5. Hadicu na vodu opäť pripojte k vodovodnému kohútiku.





### POZNÁMKA

Ak práčka stále nefunguje tak, ako by mala, zopakujte vyššie opísaný postup, až kým nezačne fungovať.

## Starostlivosť pri dlhom nepoužívaní práčky

---

Nenechávajte práčku nepoužitú dlhý čas. Ak sa tak stane, vypustite z nej vodu a odpojte napájací kábel.

1. Otočením voliča cyklu vyberte cyklus RINSE+SPIN (PLÁCHANIE + Odstreďovanie) .
2. Vyprázdnite bubon a stlačte tlačidlo Spustiť/Pozastaviť .
3. Po dokončení cyklu zatvorte vodovodný kohútik a odpojte hadicu na vodu.
4. Vypnite práčku a napájací kábel odpojte zo siete.
5. Otvorte dvere, aby cez bubon prechádzal vzduch.

# Riešenie problémov

## Kontrolné body

Ak sa pri používaní práčky stretnete s problémom, najprv si pozrite túto tabuľku, v ktorej môžete nájsť odporúčania.

Problém	Riešenie
Nespustí sa.	<ul style="list-style-type: none"><li>• Uistite sa, že práčka je zapojená do elektrickej siete.</li><li>• Uistite sa, že dvere sú poriadne zavreté.</li><li>• Uistite sa, že sú vodovodné kohútiky otvorené.</li><li>• Spustíte práčku stlačením alebo ťuknutím na tlačidlo <b>Spustiť/Pozastaviť</b>.</li><li>• Uistite sa, že nie je aktivovaný detský zámok.</li><li>• Skôr než sa práčka začne plniť, zaznie séria cvakavých zvukov na kontrolu zámku dvierok a práčka sa znova rýchlo vyprázdni.</li><li>• Skontrolujte poistku alebo znova prepnite istič.</li></ul>
Prívod vody je nedostatočný alebo sa voda vôbec neprívádza.	<ul style="list-style-type: none"><li>• Úplne otvorte vodovodný kohútik.</li><li>• Uistite sa, že dvere sú poriadne zavreté.</li><li>• Uistite sa, že prívodová hadica vody nie je zamrznutá.</li><li>• Uistite sa, že prívodová hadica vody nie je zlomená alebo upchatá.</li><li>• Skontrolujte, či je tlak vody dostatočný.</li></ul>
Po dokončení cyklu ostáva prací prostriedok v zásuvke na prací prostriedky.	<ul style="list-style-type: none"><li>• Uistite sa, či je automatická práčka v prevádzke pod dostatočným tlakom vody.</li><li>• Uistite sa, že bol prací prostriedok pridaný do stredu zásuvky na prací prostriedky.</li><li>• Skontrolujte, či je správne vložený uzáver pláchania.</li><li>• Ak používate práškový prací prostriedok, uistite sa, že je volič pracieho prostriedku v hornej polohe.</li><li>• Odstráňte uzáver pláchania a vyčistite zásuvku na prací prostriedky.</li></ul>
Nadmerné vibrácie alebo hluk.	<ul style="list-style-type: none"><li>• Uistite sa, že je práčka umiestnená na rovnom pevnom povrchu, na ktorom sa nešmýka. Ak povrch nie je rovný, pomocou vyrovnávacích nožičiek upravte výšku práčky.</li><li>• Uistite sa, že sú prepravné skrutky odstránené.</li><li>• Uistite sa, že sa práčka nedotýka iných objektov.</li><li>• Uistite sa, že naplnenie bielidlom je vyvážené.</li><li>• Motor môže byť počas normálnej prevádzky hlučný.</li><li>• Kombinézy alebo odev ozdobené kovovými prvkami môžu počas prania spôsobovať hluk. Je to normálny jav.</li><li>• Kovové predmety, napríklad mince, môžu spôsobovať hluk. Po vypraní vyberte tieto predmety z bubna alebo puzdra filtra.</li></ul>

# Riešenie problémov

Problém	Riešenie
Práčka sa nevypúšťa alebo neodstreďuje.	<ul style="list-style-type: none"> <li>• Uistite sa, že odtoková hadica je vyrovnaná až po odtokový systém. Ak sa vyskytne obmedzenie pri vypúšťaní, kontaktujte servis.</li> <li>• Uistite sa, že odpadový filter nie je upchatý.</li> <li>• Zatvorte dvierka a stlačte alebo ťuknite na tlačidlo <b>Spustiť/Pozastaviť</b>. V záujme vašej bezpečnosti práčka nezačne sušiť ani odstredovať, kým sa nezatvorí dvierka.</li> <li>• Uistite sa, že odtoková hadica nie je zamrznutá alebo upchatá.</li> <li>• Uistite sa, že je odtoková hadica pripojená k odtokovému systému, ktorý nie je upchatý.</li> <li>• Ak práčka nie je napájaná dostatočným prúdom, dočasne sa nevypustí a nezačne odstredovať. Po obnovení dostatočného napájania bude práčka znova fungovať normálne.</li> </ul>
Odstredovanie nefunguje.	<ul style="list-style-type: none"> <li>• Uistite sa, že je bielizeň rovnomerne rozložená.</li> <li>• Skontrolujte, či je práčka na rovnom stabilnom povrchu.</li> <li>• Várku rozložte. Ak je potrebné opruť len jeden kus oblečenia, napríklad župan alebo rifle, výsledok konečného žmýkania nemusí byť uspokojivý a na displeji sa zobrazí správa o kontrole „Ub“.</li> </ul>
Nedajú sa otvoriť dvierka.	<ul style="list-style-type: none"> <li>• Stlačením alebo ťuknutím na tlačidlo <b>Spustiť/Pozastaviť</b> zastavte práčku. Odomknutie mechanizmu zámku dvierok môže chvíľu trvať.</li> <li>• Uistite sa, že všetka voda z bubna vytekla.</li> <li>• Dvierka sa nemusia otvoriť, ak v bubne ostala voda. Vypustite vodu z bubna a otvorte dvierka ručne.</li> <li>• Uistite sa, že kontrolka uzamknutia dverí je vypnutá. Kontrolka zámku dvierok zhasne po vypustení práčky.</li> </ul>
Nadmerné množstvo mydlín.	<ul style="list-style-type: none"> <li>• Uistite sa, že používate odporúčaný druh pracieho prostriedku.</li> <li>• Použite prací prostriedok s vysokou účinnosťou (HE), aby nedochádzalo k nadmernej tvorbe mydlín.</li> <li>• Ak máte mäkkú vodu, periete malé várky alebo várky málo znečistených odevov, používajte menšie množstvo pracieho prostriedku.</li> <li>• Používanie pracích prostriedkov, ktoré nemajú vysokú účinnosť, sa neodporúča.</li> </ul>
Nie je možné pridať ďalší prací prostriedok.	<ul style="list-style-type: none"> <li>• Uistite sa, že množstvo zostávajúceho pracieho prostriedku a aviváže nepresahuje limit.</li> </ul>

Problém	Riešenie
Práčka sa zastavuje.	<ul style="list-style-type: none"> <li>• Zapojte napájací kábel do elektrickej zásuvky pod prúdom.</li> <li>• Skontrolujte poistku alebo znova prepnite istič.</li> <li>• Zatvorte dvierka a stlačením tlačidla <b>Spustiť/Pozastaviť</b> spustíte práčku. V záujme vašej bezpečnosti práčka nezačne sušiť ani odstredovať, kým sa nezatvorí dvierka.</li> <li>• Skôr než sa práčka začne plniť, zaznie séria cvakavých zvukov na kontrolu zámku dvierok a práčka sa znova rýchlo vyprázdni.</li> <li>• Cyklus sa môže pozastaviť alebo môže nastať čas na namáčanie. Chvíľu počkajte, kým sa práčka nespustí.</li> <li>• Skontrolujte, či nie je zablokovaný mriežkový filter hadice na prívod vody pri vodovodných kohútikoch. Pravidelne čistite mriežkový filter.</li> <li>• Ak práčka nie je napájaná dostatočným prúdom, dočasne sa nevypustí a nezačne odstredovať. Po obnovení dostatočného napájania bude práčka znova fungovať normálne.</li> </ul>
Práčka sa plní vodou nesprávnej teploty.	<ul style="list-style-type: none"> <li>• Úplne otvorte oba kohútiky.</li> <li>• Skontrolujte, či je vybraná správna teplota.</li> <li>• Skontrolujte, či sú hadice pripojené k správnym kohútikom. Prepláchnite vodovodné rúrky.</li> <li>• Uistite sa, že je ohrievač vody nastavený tak, aby z kohútika prúdila voda s teplotou najmenej 49 °C (120 °F). Skontrolujte aj kapacitu ohrievača vody a frekvenciu obnovovania.</li> <li>• Odpojte hadice a vyčistite mriežkový filter. Mriežkový filter môže byť upchatý.</li> <li>• Počas plnenia práčky vodou sa teplota vody môže meniť, keďže funkcia automatickej regulácie teploty kontroluje teplotu privádzanej vody. Je to normálny jav.</li> <li>• Počas plnenia práčky môžete po výbere nízkej alebo vysokej teploty pozorovať prúdenie len horúcej alebo len studenej vody cez dávkovač. Ide o normálne fungovanie funkcie automatickej kontroly teploty, kedy teplotu vody určuje práčka.</li> </ul>
Várka je na konci cyklu mokrá.	<ul style="list-style-type: none"> <li>• Použite vysokú alebo extra vysokú rýchlosť odstredovania.</li> <li>• Použite prací prostriedok s vysokou účinnosťou (HE), aby sa zabránilo nadmernej tvorbe mydlín.</li> <li>• Várka je príliš malá. Malé várky (jeden alebo dva kusy odevu) sa nemusia rovnomerne rozložiť a poriadne odstrediť.</li> <li>• Uistite sa, že odtoková hadica nie je priškrtená alebo upchatá.</li> </ul>

Riešenie problémov

# Riešenie problémov

Problém	Riešenie
Uniká voda.	<ul style="list-style-type: none"><li>• Uistite sa, že dvere sú poriadne zavreté.</li><li>• Skontrolujte, či všetky spoje hadíc dobre tesnia.</li><li>• Uistite sa, že je koniec odtokovej hadice správne zasunutý a zaistený v odtokovom systéme.</li><li>• Práčku neprepíňajte.</li><li>• Použite prací prostriedok s vysokou účinnosťou (HE), aby nedochádzalo k nadmernej tvorbe mydlín.</li></ul>
Cítiť zápach.	<ul style="list-style-type: none"><li>• V škárach sa nahromadili mydliny, ktoré môžu páchnuť.</li><li>• Pravidelne spúšťajte čistiace cykly z dôvodu dezinfekcie.</li><li>• Vyčistite tesnenie dvierok (membránu).</li><li>• Po dokončení cyklu vysušte vnútrajšok práčky.</li></ul>
Netvorí sa žiadne bubliny (len modely s funkciou Ecobubble™).	<ul style="list-style-type: none"><li>• Pri nadmernom naplnení sa nemusia tvoriť bubliny.</li><li>• Pri praní veľmi znečistených odevov sa nemusia tvoriť bubliny.</li></ul>

Ak problém pretrváva, kontaktujte servisné stredisko. Číslo na servisné stredisko je uvedené na štítku pripevnenom na výrobku.

## Informačné kódy

Ak práčka nefunguje, na obrazovke sa môže zobraziť informačný kód. Podrobnosti nájdete v nasledujúcej tabuľke.

Kód	Riešenie
4C	<b>Neprivádza sa voda.</b> <ul style="list-style-type: none"><li>• Uistite sa, že sú vodovodné kohútiky otvorené.</li><li>• Skontrolujte, či nie sú hadice na vodu upchaté.</li><li>• Skontrolujte, či nie sú vodovodné kohútiky zamrznuté.</li><li>• Uistite sa, že práčka perie pri dostatočnom tlaku vody.</li><li>• Uistite sa, že sú kohútiky na studenú a teplú vodu správne pripojené.</li><li>• Vyčistite mriežkový filter, mohol by byť upchatý.</li></ul>
5C	<b>Voda sa nevypúšťa.</b> <ul style="list-style-type: none"><li>• Uistite sa, že odtoková hadica nie je zamrznutá alebo upchatá.</li><li>• Uistite sa, že je odtoková hadica správne umiestnená v závislosti od typu pripojenia.</li><li>• Vyčistite odpadový filter, mohol by byť upchatý.</li><li>• Uistite sa, že odtoková hadica je vyrovnaná až po odtokový systém.</li><li>• Ak sa informačný kód naďalej zobrazuje, kontaktujte stredisko zákazníckeho servisu.</li></ul>
dC	<b>Prevádzka práčky s otvorenými dverkami.</b> <ul style="list-style-type: none"><li>• Uistite sa, že dvere sú poriadne zavreté.</li><li>• Uistite sa, že vo dverách sa nezasekla bielizeň.</li></ul>
dC1	<b>Dvere sa nedajú zamknúť.</b> <ul style="list-style-type: none"><li>• Uistite sa, že dvere sú poriadne zavreté.</li><li>• Práčku vypnite a následne ju znova zapnite.</li><li>• Ak sa informačný kód naďalej zobrazuje, kontaktujte stredisko zákazníckeho servisu.</li></ul>
OC	<b>Preteká voda.</b> <ul style="list-style-type: none"><li>• Znova spustíte odstreďovanie.</li><li>• Ak sa informačný kód naďalej zobrazuje na displeji, kontaktujte miestne servisné stredisko spoločnosti Samsung.</li></ul>
LC	<b>Skontrolujte odtokovú hadicu.</b> <ul style="list-style-type: none"><li>• Uistite sa, že koniec odtokovej hadice nie je položený na podlahe.</li><li>• Uistite sa, že odtoková hadica nie je upchatá.</li><li>• Ak sa informačný kód naďalej zobrazuje, kontaktujte stredisko zákazníckeho servisu.</li></ul>

# Riešenie problémov

Kód	Riešenie
3C	Skontrolujte prevádzku motora. <ul style="list-style-type: none"><li>• Skúste znova spustiť cyklus.</li><li>• Ak sa informačný kód naďalej zobrazuje, kontaktujte stredisko zákazníckeho servisu.</li></ul>
TC1	Je potrebné skontrolovať teplotný snímač ohrevu vody. <ul style="list-style-type: none"><li>• Ak sa informačný kód naďalej zobrazuje, kontaktujte stredisko zákazníckeho servisu.</li></ul>
HC	Kontrola vysokej teploty ohrevu <ul style="list-style-type: none"><li>• Ak sa informačný kód naďalej zobrazuje, kontaktujte stredisko zákazníckeho servisu.</li></ul>
1C	Snímač hladiny vody nefunguje správne. <ul style="list-style-type: none"><li>• Skúste cyklus vypnúť a znova zapnúť.</li><li>• Ak sa informačný kód naďalej zobrazuje, kontaktujte stredisko zákazníckeho servisu.</li></ul>
AC	Skontrolujte komunikáciu medzi hlavnými a podriadenými zosťavami PBA. <ul style="list-style-type: none"><li>• Skúste cyklus vypnúť a znova zapnúť.</li><li>• Ak sa informačný kód naďalej zobrazuje, kontaktujte stredisko zákazníckeho servisu.</li></ul>
AC6	Kontrola komunikácie meniča <ul style="list-style-type: none"><li>• Ak sa informačný kód naďalej zobrazuje, kontaktujte stredisko zákazníckeho servisu.</li></ul>

Ak sa niektorý informačný kód stále zobrazuje na obrazovke, kontaktujte miestne servisné stredisko Samsung.



# Špecifikácie

## Tabuľka starostlivosti o tkaniny

Nasledovné symboly poskytujú pokyny pre starostlivosť o odevy. Štítky o starostlivosti zahŕňajú štyri symboly v tomto poradí: pranie, bielenie, sušenie, žehlenie (a v prípade potreby chemické čistenie). Použitie symbolov zaručuje konzistenciu medzi výrobcami tkanín pri domácom i zahraničnom obchode. Dodržiavaním pokynov na štítku o starostlivosti maximalizujete životnosť odevu a znížite problémy s práním.

	Odolný materiál		Nežehlite
	Jemná tkanina		Môže sa čistiť pomocou akéhokoľvek rozpúšťadla
	Oblečenie sa môže prať pri 95 °C		Chemické čistenie
	Oblečenie sa môže prať pri 60 °C		Chemické čistenie len pomocou perchlorku, plynu do zapaľovačov, čistého alkoholu alebo R113
	Oblečenie sa môže prať pri 40 °C		Chemické čistenie len pomocou leteckého benzínu, čistého alkoholu alebo R113
	Oblečenie sa môže prať pri 30 °C		Nesmie sa čistiť chemicky (v čistiarni)
	Len ručné pranie		Sušte vystreté
	Iba suché čistenie		Možno zavesiť a nechať uschnúť
	Možno bieliť v studenej vode		Sušte na vešiaku
	Nebieliť		Sušte v sušičke pri normálnej teplote
	Môže sa žehliť max. pri 200 °C		Sušte v sušičke pri zníženej teplote
	Môže sa žehliť max. pri 150 °C		Nesušte prevrátené
	Môže sa žehliť max. pri 100 °C		

# Špecifikácie

---

## Ochrana životného prostredia

---

- Zariadenie je vyrobené z recyklovaných materiálov. Ak sa rozhodnete zariadenie zlikvidovať, dodržujte miestne nariadenia, týkajúce sa likvidácie odpadu. Odrežte napájací kábel, aby zariadenie nemohlo byť zapojené do elektrickej siete. Odstráňte dvere, aby v zariadení neuviazli zvieratá a deti.
- Neprekračujte množstvo čistiaceho prostriedku, ktoré sa odporúča v pokynoch od výrobcu čistiaceho prostriedku.
- Pred cyklom prania používajte produkty na odstraňovanie flakov a odfarbovače iba v prípade, ak je to nevyhnutné.
- Šetrite vodu a elektrinu tak, že budete prať len plné várky (presné množstvo závisí od používaného programu).

## Záruka na náhradné diely

---

Zaručujeme dostupnosť nasledovných náhradných dielov pre profesionálnych opravárov a koncových používateľov, a to minimálne na obdobie 10 rokov po uvedení poslednej jednotky modelu na trh.

- Dvierka, pánty a tesnenia dvierok, ďalšie tesnenia, zostava zámku dvierok a plastové periférne zariadenia, ako sú dávkovače na prací prostriedok.
- Uvedené náhradné diely si môžete zakúpiť na webovej lokalite nižšie.
  - <http://www.samsung.com/support>

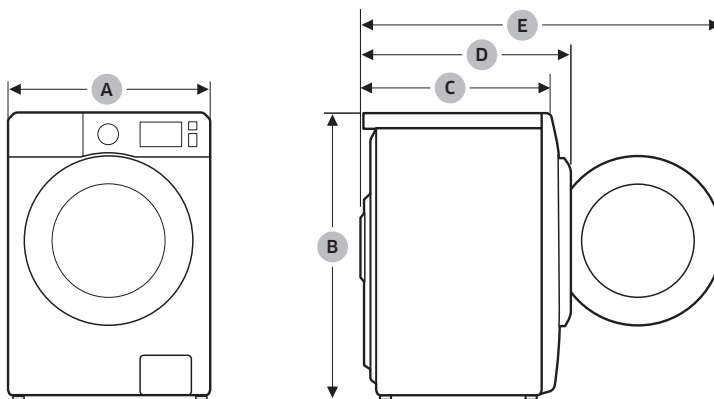

## Hárók špecifikácií

„\*“ hviezdičky označujú variant modelu a môžu mať hodnotu (0 – 9) alebo (A – Z).







Typ		Práčka s predným plnením	
Názov modelu		WW60A312***	
Rozmery	A (šírka)	595 mm	
	B (výška)	850 mm	
	C (hĺbka)	400 mm	
	D	440 mm	
	E	885 mm	
Tlak vody		0,05 – 1,0 MPa	
Čistá hmotnosť		55,0 kg	
Maximálna kapacita		Pranie a odstreďovanie	6,0 kg
Spotreba energie	Pranie a ohrevanie	220 – 240 V stried./50 Hz	1800 – 2100 W
Otáčky pri odstreďovaní		1200 ot./min	

### POZNÁMKA

- Dizajn a špecifikácie sa môžu bez upozornenia zmeniť v dôsledku zvyšovania kvality.
- Špecifikácie energetických štítkov sa stanovili pomocou nasledujúceho programu v súlade s normou EN 60456.
  - Program je COTTON (BAVLNA)  60 °C a COTTON (BAVLNA)  40 °C.

# Špecifikácie

## Orientačné informácie (podľa EÚ 2019/2023)

Model	Program	Kapacita (kg)	Trvanie programu (HH:MM)	Spotreba energie (kWh/cykľus)	Spotreba vody (l/cykľus)	Maximálna teplota (°C)	Obsah zostatkovej vlhkosti (%)	Rýchlosť odstredovania (ot./min)
WW60A312***	ECO 40-60 	6,0	198	1,242	57,8	37,8	53,9	1230
		3,0	156	0,852	37,4	30,4	51	1226
		1,5	156	0,536	30,6	23,7	52,7	1227
	COTTON (BAVLNA)  20 °C	6,0	77	0,171	37,1	20,1	62,1	996
	COTTON (BAVLNA)  60 °C	6,0	93	1,278	58,5	59,2	58,9	1223
	COTTON (BAVLNA)  60 °C + INTENSIVE (INTENZÍVNE)	6,0	264	0,978	37,4	58,4	68,5	805
	SYNTHETICS (SYNETIKA)  40 °C	3,0	140	0,567	37,9	40,2	34,7	1006
	15' QUICK WASH (15-MINÚTOVÉ RÝCHLE PRANIE)	1,5	15	0,030	31,4	19,3	69,2	808

Hodnoty v tabuľke boli namerané pri podmienkach stanovených v norme IEC60456/EN60456. Skutočné hodnoty budú závisieť od toho, ako sa zariadenie používa.

## Informácie databázy EPREL

Informácie o energetickom štítku tohto výrobku nájdete v Európskej databáze výrobkov s energetickým označením (EPREL) na adrese [https://eprel.ec.europa.eu/qr/\\*\\*\\*\\*\\*](https://eprel.ec.europa.eu/qr/*****), kde \*\*\*\*\* je registračné číslo EPREL výrobku. Registračné číslo je uvedené na štítku s údajmi o vašom výrobku.

# Kontaktné údaje

## MÁTE OTÁZKY ALEBO KOMENTÁRE?

KRAJINA	ZAVOLAJTE NÁM	ALEBO NÁS NAVŠTÍVTE ONLINE NA STRÁNKE
UK	0333 000 0333	<a href="http://www.samsung.com/uk/support">www.samsung.com/uk/support</a>
IRELAND (EIRE)	0818 717100	<a href="http://www.samsung.com/ie/support">www.samsung.com/ie/support</a>
GERMANY	06196 77 555 77	<a href="http://www.samsung.com/de/support">www.samsung.com/de/support</a>
FRANCE	01 48 63 00 00	<a href="http://www.samsung.com/fr/support">www.samsung.com/fr/support</a>
SPAIN	91 175 00 15	<a href="http://www.samsung.com/es/support">www.samsung.com/es/support</a>
PORTUGAL	808 207 267	<a href="http://www.samsung.com/pt/support">www.samsung.com/pt/support</a>
LUXEMBURG	261 03 710	<a href="http://www.samsung.com/be_fr/support">www.samsung.com/be_fr/support</a>
NETHERLANDS	088 90 90 100	<a href="http://www.samsung.com/nl/support">www.samsung.com/nl/support</a>
BELGIUM	02-201-24-18	<a href="http://www.samsung.com/be/support">www.samsung.com/be/support</a> (Dutch) <a href="http://www.samsung.com/be_fr/support">www.samsung.com/be_fr/support</a> (French)
NORWAY	21629099	<a href="http://www.samsung.com/no/support">www.samsung.com/no/support</a>
DENMARK	707 019 70	<a href="http://www.samsung.com/dk/support">www.samsung.com/dk/support</a>
FINLAND	030-6227 515	<a href="http://www.samsung.com/fi/support">www.samsung.com/fi/support</a>
SWEDEN	0771 726 786	<a href="http://www.samsung.com/se/support">www.samsung.com/se/support</a>
AUSTRIA	0800 72 67 864 (0800-SAMSUNG)	<a href="http://www.samsung.com/at/support">www.samsung.com/at/support</a>
SWITZERLAND	0800 726 786	<a href="http://www.samsung.com/ch/support">www.samsung.com/ch/support</a> (German) <a href="http://www.samsung.com/ch_fr/support">www.samsung.com/ch_fr/support</a> (French)
HUNGARY	0680SAMSUNG (0680-726-7864)	<a href="http://www.samsung.com/hu/support">www.samsung.com/hu/support</a>
CZECH	800 - SAMSUNG (800-726786)	<a href="http://www.samsung.com/cz/support">www.samsung.com/cz/support</a>
SLOVAKIA	0800 - SAMSUNG (0800-726 786)	<a href="http://www.samsung.com/sk/support">www.samsung.com/sk/support</a>
CROATIA	072 726 786	<a href="http://www.samsung.com/hr/support">www.samsung.com/hr/support</a>
BOSNIA	055 233 999	<a href="http://www.samsung.com/ba/support">www.samsung.com/ba/support</a>
North Macedonia	023 207 777	<a href="http://www.samsung.com/mk/support">www.samsung.com/mk/support</a>
MONTENEGRO	020 405 888	<a href="http://www.samsung.com/support">www.samsung.com/support</a>
SLOVENIA	080 697 267 (brezplačna številka)	<a href="http://www.samsung.com/si/support">www.samsung.com/si/support</a>
SERBIA	011 321 6899	<a href="http://www.samsung.com/rs/support">www.samsung.com/rs/support</a>
Kosovo	0800 10 10 1	<a href="http://www.samsung.com/support">www.samsung.com/support</a>
ALBANIA	045 620 202	<a href="http://www.samsung.com/al/support">www.samsung.com/al/support</a>

# Kontaktné údaje

KRAJINA	ZAVOLAJTE NÁM	ALEBO NÁS NAVŠTÍVTE ONLINE NA STRÁNKE
BULGARIA	*3000 Цена на един градски разговор 0800 111 31 Безплатен за всички оператори	<a href="http://www.samsung.com/bg/support">www.samsung.com/bg/support</a>
ROMANIA	*8000 (apel in retea) 08008-726-78-64 (08008-SAMSUNG) Apel GRATUIT Atenție: Dacă efectuați apelul din rețeaua Digi (RCS/RDS), vă rugăm să ne contactați formând numărul Telverde fără ultimele două cifre, astfel: 0800872678.	<a href="http://www.samsung.com/ro/support">www.samsung.com/ro/support</a>
ITALIA	800-SAMSUNG (800.7267864)	<a href="http://www.samsung.com/it/support">www.samsung.com/it/support</a>
CYPRUS	8009 4000 only from landline, toll free	<a href="http://www.samsung.com/gr/support">www.samsung.com/gr/support</a>
GREECE	80111-SAMSUNG (80111 726 7864) only from land line (+30) 210 6897691 from mobile and land line	
POLAND	801-172-678* lub +48 22 607-93-33* * (opłata według taryfy operatora)	<a href="http://www.samsung.com/pl/support/">http://www.samsung.com/pl/support/</a>
LITHUANIA	8-800-7777	<a href="http://www.samsung.com/lt/support">www.samsung.com/lt/support</a>
LATVIA	8000-7267	<a href="http://www.samsung.com/lv/support">www.samsung.com/lv/support</a>
ESTONIA	800-7267	<a href="http://www.samsung.com/ee/support">www.samsung.com/ee/support</a>

# Poznámky

---

**SAMSUNG**





# Mosógép

---

## Használati útmutató

WW60A312\*\*\*

---

**SAMSUNG**

# Tartalom

---

<b>Biztonsági tudnivalók</b>	<b>4</b>
Amit a biztonsági előírásokról tudnia kell	4
Fontos biztonsági jelzések	4
Fontos biztonsági óvintézkedések	5
Az üzembe helyezéssel kapcsolatos fontos figyelmeztetések	7
Az üzembe helyezésre vonatkozó figyelmeztetések	8
A használatra vonatkozó fontos figyelmeztetések	9
A használatra vonatkozó figyelmeztetések	10
A tisztításra vonatkozó fontos figyelmeztetések	13
A WEEE-jelzéssel kapcsolatos utasítások	14
Ecodesign	14
<b>Üzembe helyezés</b>	<b>15</b>
A csomag tartalma	15
Üzembe helyezés követelményei	17
Üzembe helyezés lépésről lépésre	19
<b>Kezdés előtt</b>	<b>29</b>
Kezdeti beállítások	29
Mosási útmutató	29
Mosószerekre vonatkozó ajánlás	33
A mosószer-adagoló rekeszre vonatkozó utasítások	34
<b>Használat</b>	<b>37</b>
Kezelőpanel	37
Az indítás egyszerű lépései	38
Programok áttekintése	39
Beállítások	41
<b>Karbantartás</b>	<b>42</b>
Biztonsági leeresztés	42
Tisztítás	43
Helyreállítás fagyás esetén	46
Karbantartás hosszabb ideig tartó inaktivitás esetére	46

---

<b>Hibaelhárítás</b>	<b>47</b>
Ellenőrzési pontok	47
Információkódok	51
<b>Műszaki jellemzők</b>	<b>53</b>
Anyagkezelési táblázat	53
Környezetvédelem	54
Pótalkatrész-garancia	54
Műszaki adatlap	55
Tájékoztató jellegű információk (az (EU) 2019/2023 sz. irányelv szerint)	56
EPREL-információk	56
<b>Ügyfélszolgálat elérhetősége</b>	<b>57</b>
KÉRDÉSE VAGY ÉSZREVÉTELE VAN?	57

# Biztonsági tudnivalók

---

Gratulálunk az új Samsung mosógépéhez! A használati útmutató fontos tudnivalókat tartalmaz új készülékének üzembe helyezésével, használatával és karbantartásával kapcsolatban. Kérjük, figyelmesen olvassa el az útmutatót, hogy teljes mértékben kihasználhassa a mosógép számos előnyét és funkcióját.

## Amit a biztonsági előírásokról tudnia kell

---

Olvassa el alaposan az útmutatót, hogy megismerje az új készülék széles körű funkcióinak biztonságos és hatékony kezelését. Tartsa az útmutatót a készülék közelében olyan helyen, hogy bármikor fellapozhassa, ha szükséges. A készüléket csak rendeltetészerűen, a jelen útmutatóban leírt módon használja.

Az útmutatóban olvasható Figyelmeztetések és Biztonsági utasítások nem térnek ki minden lehetséges helyzetre. A mosógép beüzemelése, karbantartása és működtetése során a felhasználó felelőssége, hogy észszerűen, elővigyázatosan és megfontoltan járjon el.

Mivel a kezelési utasítások többféle típusra vonatkoznak, előfordulhat, hogy az Ön mosógépe kis mértékben eltér az útmutatóban bemutatott típustól, és lehetséges, hogy nem érvényes az összes figyelmeztető jelzés. Ha kérdése vagy panasa van, forduljon a legközelebbi szervizközponthoz, vagy kérjen segítséget és tájékoztatást online, a [www.samsung.com](http://www.samsung.com) oldalon.

## Fontos biztonsági jelzések

---

A használati útmutatóban található ikonok és jelzések jelentése:

 **FIGYELEM!**

Veszélyes vagy nem biztonságos üzemeltetés, mely súlyos személyi sérülést, halált és/vagy vagyoni kárt okozhat.

 **VIGYÁZAT!**

Veszélyes vagy nem biztonságos üzemeltetés, mely személyi sérülést és/vagy vagyoni kárt okozhat.

 **MEGJEGYZÉS**

Személyi sérülés, illetve vagyoni kár fennállásának veszélyére figyelmeztet.

Ezek a figyelmeztető jelzések a személyi sérülések elkerülése érdekében szerepelnek az útmutatóban.

Pontosan kövesse az ezekben leírtakat.

Miután elolvasta ezt az útmutatót, tartsa biztonságos helyen, hogy mindig kéznél legyen, ha szükség van rá.

A berendezés használata előtt olvassa el az összes utasítást.

Az elektromossággal működő, mozgó alkatrészeket tartalmazó berendezések mindegyikénél fennáll a sérülés veszélye. A berendezés biztonságos működtetéséhez ismerje meg a berendezés működését, és használata során kellő óvatossággal járjon el.

## Fontos biztonsági óvintézkedések

### FIGYELEM!

A berendezés használata közben előforduló tűzveszély, áramütés vagy egyéb személyi sérülés elkerülése érdekében tartsa be az alapvető óvintézkedéseket, többek között az alábbiakat:

1. A berendezést nem üzemeltetheti olyan személy (beleértve a gyermekeket is), aki korlátozott testi, érzékszervi vagy mentális képességekkel rendelkezik, vagy aki nem rendelkezik a megfelelő tapasztalattal és jártassággal, kivéve, ha a biztonságáért felelős személy biztosítja számára a felügyeletet és elmagyarázza neki a berendezés használatát.
2. Európában történő használat esetén: A berendezést 8 év feletti gyermekek és korlátozott testi, érzékszervi vagy mentális képességekkel rendelkező, illetve a megfelelő tapasztalattal és jártassággal nem rendelkező személyek csak akkor használhatják, ha a biztonságukért felelős személy biztosítja számukra a felügyeletet, vagy elmagyarázza nekik a berendezés biztonságos használatát és a használat lehetséges veszélyeit. Gyermekek nem játszhatnak a berendezéssel. A berendezés tisztítását és felhasználói karbantartását gyermekek csak felügyelettel végezhetik.

## Biztonsági tudnivalók

---

3. Ügyeljen rá, hogy gyermekek ne játszhassanak a berendezéssel.
4. Ha a berendezés tápkábele sérült, azt a veszély megelőzése érdekében a gyártóval, a gyártó szervizképviselével vagy hasonlóan képzett személlyel kell kicseréltetni.
5. A készülékhez tartozó új tömlőkészletet kell használni, a régi tömlőkészletet tilos újra felhasználni.
6. Ha a készülék szellőzőnyílása az alján található, vigyázzon, hogy szőnyeg ne fedje el a nyílást.
7. **Európában történő használat esetén:** A 3 éven aluli gyermekeket tartsa távol a berendezéstől, vagy biztosítson számukra állandó felügyeletet.
8. **VIGYÁZAT:** A termikus megszakító gondatlan újraindításából adódó veszélyek elkerülése érdekében ez a berendezés nem csatlakoztatható külső kapcsoló eszközhöz (pl. időzítő) vagy olyan áramkörhöz, amelyet a segédprogram rendszeresen ki- és bekapcsol.
9. A berendezés kizárólag háztartási célra használható, továbbá nem használható az alábbi környezetekben:
  - üzletek, irodák és egyéb munkakörnyezetek személyzeti konyhahelyiségeiben;
  - vidéki házakban;
  - vendégek által szállodákban, motelokban és egyéb lakókörnyezetekben;
  - panzió jellegű környezetekben;
  - lakóépületek közösségi használatra szánt helyiségeiben és mosodákban.

## Az üzembe helyezéssel kapcsolatos fontos figyelmeztetések

### FIGYELEM!

A berendezés üzembe helyezését csak képzett szakember vagy szervizvállalat végezheti.

- Ellenkező esetben fennáll az áramütés, tűz, robbanás, termékhiba vagy személyi sérülés veszélye.

A készülék nehéz, ezért óvatosan emelje.

Csatlakoztassa a tápkábelt a helyi elektromos előírásoknak megfelelő fali aljzathoz. Csak ehhez a készülékhez használja az aljzatot, és ne használjon hosszabbító kábelt.

- A fali aljzat más berendezéssel való megosztása elosztó vagy hosszabbító használatával áramütést vagy tüzet okozhat.
- Ellenőrizze, hogy a tápfeszültség, a frekvencia és az áramerősség megfelel-e a termék műszaki leírásában foglaltaknak. Ennek elmulasztása áramütést vagy tüzet okozhat. Szorosan csatlakoztassa a dugaszt a fali aljzathoz.

Egy száraz törlőkendővel rendszeresen távolítson el minden idegen anyagot, pl. port vagy vizet a csatlakozódugasz érintkezőiről.

- Húzza ki a csatlakozódugaszt, és egy száraz törlőkendővel tisztítsa meg.
- Ennek elmulasztása áramütést vagy tüzet okozhat.

A dugaszt úgy csatlakoztassa a fali aljzathoz, hogy a vezeték a padló felé lépjen ki belőle.

- Ha fordítva dugja be a csatlakozódugaszt az aljzatba, megsérülhetnek az elektromos vezetékek a kábelben, ami áramütéshez vagy tűzhöz vezethet.

Tartson távol minden csomagolóanyagot a gyermekektől, mivel azok veszélyesek lehetnek.

- Ha a gyermekek zacskót húznak a fejükre, megfulladhatnak.

A készülék vagy a tápkábel meghibásodása esetén forduljon a legközelebbi szervizközpontoz.

A berendezést megfelelően földelni kell.

Ne földelje a berendezést gázcsőhöz, műanyag vízcsőhöz vagy telefonvonalhoz.

- Ez áramütéshez, tűzhöz, robbanáshoz vagy a termék meghibásodásához vezethet.
- Soha ne csatlakoztassa a tápkábelt olyan aljzathoz, amely nincs megfelelően földelve, és győződjön meg arról, hogy az megfelel-e a helyi és nemzetközi szabályoknak.

Ne helyezze üzembe a készüléket fűtőberendezés vagy gyúlékony anyag közelében.

Ne helyezze üzembe a készüléket nedves, olajos vagy poros helyen, valamint közvetlen napsugárzásnak vagy víznek (esőnek) kitett helyen.

Ne helyezze üzembe a készüléket alacsony hőmérsékletnek kitett helyen.

- A fagy a csövek repedéséhez vezethet.

Ne helyezze üzembe a készüléket olyan helyen, ahol gázszivárgás léphet fel.

- Ez áramütést vagy tüzet okozhat.

# Biztonsági tudnivalók

---

Ne használjon elektromos transzformátort.

- Ez áramütést vagy tüzet okozhat.

Ne használjon sérült csatlakozódugaszt, sérült tápkábelt vagy laza fali aljzatot.

- Ez áramütést vagy tüzet okozhat.

Ne húzza, és ne hajlítsa meg túlságosan a tápkábelt.

Ne csavarja meg a tápkábelt, és ne kössön rá csomót.

Ne akassza a tápkábelt fémtárgyra, ne tegyen súlyos tárgyat a tápkábelre, ne szorítsa be a tápkábelt különböző tárgyak közé és ne nyomja be a tápkábelt a berendezés mögé.

- Ez áramütést vagy tüzet okozhat.

A tápkábelt soha ne a vezetéknel fogva húzza ki a fali aljzataból,

- hanem a csatlakozódugasznál fogva.
- Ennek elmulasztása áramütést vagy tüzet okozhat.

A berendezést úgy kell elhelyezni, hogy a vízcsapok, a vízvezeték csövek és a tápcsatlakozó könnyen hozzáférhetőek legyenek.

Amennyiben a termék javítását önállóan, nem hozzáértő módon végzi vagy azt nem hivatalos szolgáltatóval végezteti, a Samsung nem vállal felelősséget a terméken bekövetkező bármilyen károsodásért, sérülésért vagy bármilyen más biztonsági problémaért, amely a termék javítására irányuló kísérletéből fakadt, melynek során nem követték pontosan az itt olvasható javítási és karbantartási útmutatót. A garancia nem vonatkozik a termék semmilyen olyan sérülésére, amely olyan személy által végzett javításból adódik, aki nem a Samsung tanúsított szolgáltatója.

## Az üzembe helyezésre vonatkozó figyelmeztetések

---

### VIGYÁZAT!

A készüléket úgy kell elhelyezni, hogy a hálózati csatlakozódugó könnyen hozzáférhető legyen.

- Ennek elmulasztása a szigetelés meghibásodása révén áramütéshez vagy tűzhez vezethet.

Csak egyenes felületű és megfelelő keménységű padlón helyezze el a készüléket, amely képes a súlyát megtartani.

- Ennek elmulasztása a mosógép rendellenes rezgéséhez, elmozdulásához, zörgéséhez vagy meghibásodásához vezethet.



---

## A használatra vonatkozó fontos figyelmeztetések

---

### FIGYELEM!

Ha a készüléket elárasztja a víz, azonnal szüntesse meg a víz- és áramellátást, és forduljon a legközelebbi szervizközponthoz.

- Ne érjen nedves kézzel a csatlakozódugaszhoz.
- Ennek figyelmen kívül hagyása áramütést okozhat.

Ha a készülékből furcsa hang hallható, égett szag érezhető vagy füst száll fel, azonnal szakítsa meg az áramellátást, és lépjen kapcsolatba a legközelebbi szervizközponttal.

- Ennek elmulasztása áramütést vagy tüzet okozhat.

Gázszivárgás esetén (pl. PB-gáz, LP-gáz stb.) azonnal szellőztessen ki, anélkül, hogy a tápcsatlakozóhoz érne. Ne érjen hozzá a készülékhez vagy a tápvezetékhez.

- Ne használjon ventilátort.
- A szikrák robbanást vagy tüzet okozhatnak.

Mielőtt leselejtezi a mosógépet, szerelje le annak ajtófogantyúját.

- Ha gyermekek rekednek a készülékben, megfulladhatnak.

Használat előtt mindig távolítsa el a csomagolást (szivacs, polisztirolhab) a mosógép aljáról.

Ne mosson a készülékkel petróleummal, kerozinnal, benzinnel, hígítóval, alkohollal, illetve egyéb gyúlékony vagy robbanásveszélyes anyaggal szennyezett ruhadarabokat.

- Ez áramütést, tüzet vagy robbanást okozhat.

Ne nyissa ki erővel a mosógép ajtaját működés (magas hőmérsékletű mosás/szárítás/centrifugálás) közben.

- A mosógépből kifolyó víz égési sérüléseket okozhat vagy csúszóssá teheti a padlót. Ez sérülést okozhat.
- Az ajtó erővel történő kinyitása károsíthatja a készüléket, illetve sérülést okozhat.

Ne érjen nedves kézzel a csatlakozódugaszhoz.

- Ez áramütést okozhat.

Működés közben ne kapcsolja ki úgy a készüléket, hogy kihúzza a tápkábelt.

- A tápkábelnek a falı aljzatba való visszadugása szikrát, áramütést vagy tüzet okozhat.

Ne hagyja, hogy a gyermekek bemásszanak a készülék belsejébe vagy felmásszanak a készülék tetejére.

- Ez áramütést, égési vagy egyéb sérülést okozhat.

Működés közben ne nyúljon a mosógép alá a kezével vagy fémtárggyal.

- Ez sérülést okozhat.

Ne húzza ki a csatlakozódugaszt a tápvezetéknel fogva. Minden esetben a dugaszt fogja meg, és egyenesen húzza ki az aljzattól.

- A tápkábel sérülése rövidzárlatot, tüzet és/vagy áramütést okozhat.

# Biztonsági tudnivalók

Ne próbálja önállóan megjavítani, szétszerelni vagy módosítani a készüléket.

- Ne használjon az előírttól eltérő biztosítékot (például réz-, acéldrótot stb.).
- Ha meg kell javítani vagy újra üzembe kell helyezni a készüléket, forduljon a legközelebbi szervizközpontoz.
- Ennek elmulasztása áramütéshez, tűzhöz, a termék meghibásodásához vagy sérüléshez vezethet.

Ha a vízcső lecsúszik a vízcsapról, és elárasztja a készüléket, húzza ki a tápkábelt.

- Ennek elmulasztása áramütést vagy tüzet okozhat.

Ha hosszabb ideig nem használja a készüléket, illetve ha villámlik vagy mennydörög, húzza ki a tápkábelt.

- Ennek elmulasztása áramütést vagy tüzet okozhat.

Ha idegen anyag kerül a készülék belsejébe, húzza ki a tápkábelt, és vegye fel a kapcsolatot a legközelebbi Samsung-szervizközponttal.

- Ez áramütést vagy tüzet okozhat.

Ne hagyja, hogy gyermekek (vagy háziállatok) játszanak a mosógépen vagy annak belsejében. A mosógép ajtaja belülről nehezen nyitható, és a gyermekek súlyosan megsérülhetnek, ha bennragadnak a mosógép belsejében.

## A használatra vonatkozó figyelmeztetések

### VIGYÁZAT!

Ha a mosógép idegen anyaggal, például mosószerrel, sárral, ételmaradékkal stb. szennyezett, húzza ki a tápkábelt, és tisztítsa ki a mosógépet nedves, puha kendővel.

- Ennek elmulasztása elszíneződéshez, deformálódáshoz, károsodáshoz vagy rozsdásodáshoz vezethet.

Az ajtóüveg erős ütés hatására betörhet. Legyen óvatos a mosógép használata során.

- A törött üveg sérülést okozhat.

Ha hosszabb ideig nem használta a gépet, illetve ha a vízellátásban kimaradást tapasztalt, vagy amikor újra csatlakoztatja a vízellátó tömlőt, lassan nyissa meg a csapot.

- A vízellátó tömlőben vagy a vízcsőben lévő levegő nyomása károsíthatja a termék alkatrészeit, vagy vízvívárgáshoz vezethet.

Ha a víz leengedésével kapcsolatos hiba lép fel működés közben, ellenőrizze, nincs-e leengedési probléma.

- A leengedési probléma miatt vízzel elárasztott mosógép használata áramütéshez vagy tűzhöz vezethet.

Helyezze a mosnivalót teljesen a mosógép belsejébe, nehogy valamelyik ruhadarab beszoruljon az ajtóba.

- Ha mosnivaló szorul az ajtóba, az a mosnivaló vagy a mosógép károsodásához, illetve vízvívárgáshoz vezethet.

Ha nem használja a mosógépet, zárja el annak vízellátását.

- Ellenőrizze, hogy a vízellátó tömlő csatlakozójának csavarjai megfelelően meg vannak-e húzva.

Ügyeljen rá, hogy a gumitömítésen és az első üvegajtón ne legyen szennyeződés (pl. hulladék, cérna, hajsza stb.).

- Ha idegen anyag szorul az ajtóba, vagy abban az esetben, ha az ajtó nem csukódik be teljesen, szivároghat a víz.

A készülék használata előtt nyissa meg a vízcsapot, és ellenőrizze, hogy a vízellátó tömlő csatlakozója szorosan meg van-e húzva, és nincs-e vízszivárgás.

- Ha a vízellátó tömlő csatlakozójának csavarjai lazák, az vízszivárgáshoz vezethet.

A megvásárolt berendezést kizárólag háztartási használatra tervezték.

Üzleti célokra történő használata nem rendeltetésszerű használatnak minősül. Ebben az esetben a berendezésre nem vonatkozik a Samsung által biztosított általános garancia, és a Samsung nem vonható felelősségre az ilyen, nem rendeltetésszerű használatból eredő meghibásodásokért és károkért.

Ne álljon rá a készülékre, és ne tegyen rá semmit (pl. ruhaneműt, égő gyertyát, égő cigarettát, edényeket, vegyszereket, fémtárgyakat stb.).

- Ez áramütéshez, tűzhöz, a termék meghibásodásához vagy személyi sérüléshez vezethet.

Ne fújjon illékony anyagot, például rovarirtót a készülék felületére.

- Ez nemcsak az emberekre káros, hanem áramütéshez, tűzhöz, a készülék meghibásodásához vagy sérülésekhez is vezethet.

Ne tegyen a mosógép közelébe olyan tárgyat, amely elektromágneses mezőt hoz létre.

- Ez hibás működés következtében sérülést okozhat.

Magas hőmérsékletű mosás és szárítás esetén a leengedett víz forró. Ne érjen ehhez a vízhez.

- Ez égési vagy egyéb sérülést okozhat.

A leeresztés időtartama a vízhőmérséklettől függően változhat. Ha a vízhőmérséklet túl magas, akkor a leeresztési folyamat csak azután indul el, hogy a víz lehűlt.

Ne mosson, centrifugáljon vagy szárítson vízálló üléseket, szőnyegeket vagy ruhákat(\*), kivéve, ha készüléke rendelkezik ezek mosására alkalmas különleges programmal.

(\*): Gyapjú ágynemű, esőponyva, horgászruha, sínadrág, hálószák, guminadrág, tréningruha vagy kerékpár-, motorkerékpár-, gépkocsiponyva stb.

- Ne mosson vastag, merev szőnyegeket, még akkor se, ha a géppel mosható jelzés látható azok címkéjén. Ez sérüléshez vagy a mosógép, a falak, a padló vagy a ruha károsodásához vezethet a rendellenes rezgések következtében.
- Ne mosson gumi hátoldalú szőnyeget vagy lábtörölt. A gumiréteg leválhat és beleragadhat a dob belsejébe, ami a készülék, például a leeresztés funkció meghibásodását okozhatja.

Ne működtesse a mosógépet a mosószer-adagoló nélkül.

- Ez a vízszivárgás következtében áramütést vagy sérülést okozhat.

Ne érintse meg a mosódob belsejét szárítás közben vagy közvetlenül azután, mivel az forró.

- Ez égési sérüléseket okozhat.

Mosás és szárítás közben az üvegajtó felforrósodik. Ezért ne érintse meg az üvegajtót.

# Biztonsági tudnivalók

Azt se engedje, hogy gyermekek játsszanak a mosógép mellett, vagy megérintsék az üvegajtót.

- Ez égési sérüléseket okozhat.

Ne nyúljon bele kézzel a mosószer-adagolóba.

- Ez sérülést okozhat, mivel beszorulhat a keze a mosószer-adagolóba.

Mosópórnak használata esetén távolítsa el a folyékony mosószer-adagolót (csak bizonyos típusok esetében).

- Ha nem így tesz, víz szivároghat keresztül a mosószer-adagoló elülső részén.

Szennyes ruhán kívül más ne tegyen a mosógépbe (például cipőt, ételmaradékokat, állatot).

- Ez a mosógép károsodásához, illetve a háziállatok sérüléséhez vagy halálához vezethet a rendellenes rezgések következtében.

Ne nyomja a gombokat éles tárgyakkal, például tollal, késsel, körömheggyel stb.

- Ez áramütést vagy sérülést okozhat.

Ne mosson az általában kozmetikai üzletekben kapható vagy masszőrök által használt olajjal, krémmel vagy testápolóval szennyezett mosnivalót.

- Ez a gumitömítés deformálódásához és vízszivárgáshoz vezethet.

Ne hagyjon fémtárgyakat (például biztosítótűt és hajcsatot), illetve fehérítőt hosszabb ideig a mosódobban.

- Ez a mosódob rozsdásodásához vezethet.
- Ha a mosódob felületén rozsdá jelenne meg, öntsön (semleges) tisztítószert a felületre, és szivaccsal tisztítsa meg. Soha ne használjon drótkéfé.

Ne használjon közvetlenül vegytisztító szert, és ne mosson, öblítsen vagy centrifugázzon vegytisztító szerrel érintkezésbe került ruhaneműt.

- Ez az olaj oxidációjának hője miatt spontán égéshez vagy gyulladáshoz vezethet.

Ne használjon vízűtő/vízmelegítő készülékekből származó meleg vizet.

- Ez a mosógép meghibásodásához vezethet.

Ne használjon természetes kézmosószappant a mosógépben.

- Ez a mosógép belsejében megkeményedve és összegyűlve a készülékkel kapcsolatos problémákat okozhat, és elszíneződéshez, rozsdához vagy kellemetlen szaghoz vezethet.

A zoknikat és melltartókat tegye mosóhálóba, és mossa ezeket a többi mosnivalóval együtt.

Ne mosson nagy méretű mosnivalót, például ágyneműt mosóhálóban.

- Ellenkező esetben a rendellenes rezgések sérüléshez vezethetnek.

Ne használjon megkeményedett mosószert.

- Ez a mosógép belsejében összegyűlve vízszivárgáshoz vezethet.

Űrítse ki a mosásra kerülő ruhadarabok zsebeit.

- A kemény, éles tárgyak, például pénzérmék, szögek, csavarok vagy kövek komoly kárt tehetnek a készülékben.

Ne mosson a gépben nagy kapcsokkal, gombokkal vagy egyéb nehéz fémtárggyal ellátott ruhadarabokat.

---

Színek és színtartóság szerint válogassa szét a mosnivalót, és ennek megfelelően válassza ki a programot, a víz hőmérsékletet és a kiegészítő funkciókat.

- Ez elszíneződéshez és az anyag megrongálódásához vezethet.

Vigyázzon, hogy amikor becsukja a mosógép ajtaját, ne szoruljon be a gyermeke ujjá.

- Ennek elmulasztása sérülést okozhat.

A kellemetlen szagok és a penészesedés megelőzése érdekében a mosási program befejeztével hagyja nyitva az ajtót, hogy a dob megszáradhasson.

A vízkőképződés megelőzése érdekében a mosási program befejeztével hagyja nyitva a mosószer-adagolót, hogy annak belseje megszáradhasson.

## A tisztításra vonatkozó fontos figyelmeztetések

---

### FIGYELEM!

Ne tisztítsa a készüléket úgy, hogy közvetlenül vizet permetez rá.

Ne használjon erős savat tartalmazó tisztítószert.

Ne használjon benzolt, hígítót vagy alkoholt a készülék tisztításához.

- Ez elszíneződést, deformálódást, károsodást, áramütést vagy tüzet okozhat.

Tisztítás vagy karbantartás előtt húzza ki a készüléket a fali aljzatból.

- Ennek elmulasztása áramütést vagy tüzet okozhat.

# Biztonsági tudnivalók

## A WEEE-jelzéssel kapcsolatos utasítások

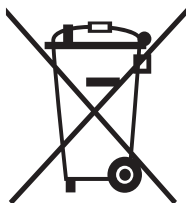

A termék hulladékba helyezésének módszere (WEEE – Elektromos és elektronikus berendezések hulladékai)

(A szelektív gyűjtőrendszerekkel rendelkező országokban alkalmazandó)

Ez a jelzés a terméken, tartozékain vagy dokumentációján arra utal, hogy hasznos élettartama végén a terméket és elektronikus tartozékait (pl. töltőegység, fejhallgató, USB-kábel) nem szabad a háztartási hulladékkal együtt kidobni. A szabálytalan hulladékba helyezés által okozott környezet- és egészségkárosodás megelőzése érdekében ezeket a tárgyakat különítse el a többi hulladéktól, és felelősségteljesen gondoskodjon az újrahasznosításukról az anyagi erőforrások fenntartható újrafelhasználásának elősegítése érdekében.

A háztartási felhasználók a termék forgalmazójától vagy a helyi önkormányzati szervektől kérjenek tanácsot arra vonatkozóan, hová és hogyan vihetik el az elhasznált termékeket a környezetvédelmi szempontból biztonságos újrahasznosítás céljából.

Az üzleti felhasználók lépjenek kapcsolatba beszállítójukkal, és vizsgálják meg az adásvételi szerződés feltételeit. Ezt a terméket és tartozékait nem szabad az egyéb közületi hulladékkal együtt kezelni.

A Samsung környezetvédelmi kötelezettségvállalásával és termékszabályozási kötelezettségeivel (pl. REACH, WEEE vagy akkumulátorok) kapcsolatos információkért keresse fel fenntarthatósági oldalunkat a [www.samsung.com](http://www.samsung.com) címen

## Ecodesign

A mosógép üzembe helyezéséről és tisztításáról, valamint (az (EU) 2019/2023 számú irányelv alapján) az „ecodesign”-ről szóló információkkal kapcsolatban látogasson el a Samsung webhelyére (<http://www.samsung.com>), ott nyissa meg a Terméktámogatás > Terméktámogatás fődalt, majd adja meg a típusnevet.

# Üzembe helyezés

Figyelmesen kövesse ezeket az utasításokat a mosógép helyes üzembe helyezésére, illetve a mosás közben bekövetkező sérülések elkerülése érdekében.

## A csomag tartalma

Ellenőrizze, hogy a termék csomagolása tartalmazza-e az összes alkatrészt. Ha problémája akad a mosógéppel vagy annak alkatrészeivel, forduljon a Samsung helyi vevőszolgálatához vagy a kereskedőhöz.

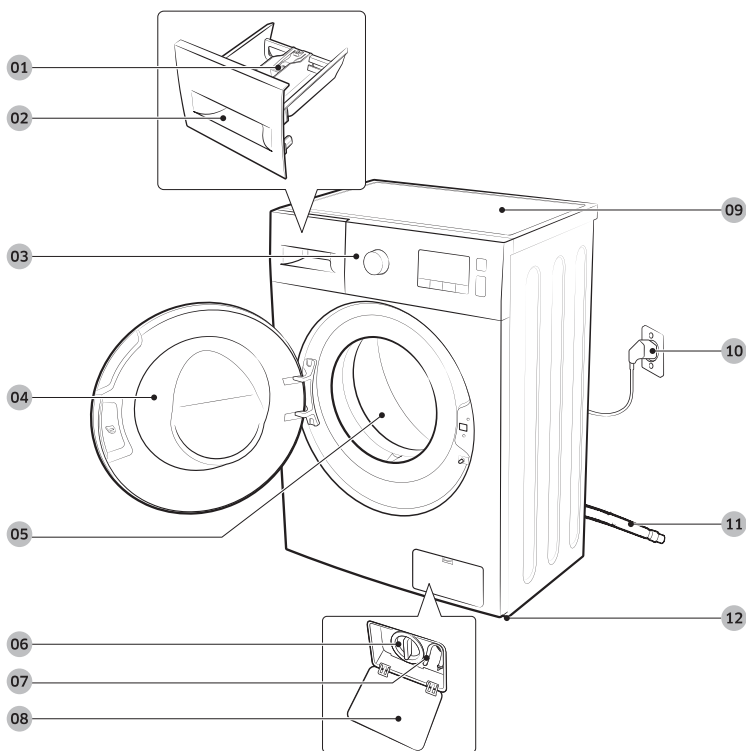

01 Kioldókar

04 Ajtó

07 Biztonsági kifolyócső

10 Tápcsatlakozó-dugasz

02 Mosószer-adagoló rekesz

05 Dob

08 Szűrőfedél

11 Kifolyótömlő

03 Kezelőpanel

06 Törmelékzsűrő

09 Fedél

12 Szintezőlabák

# Üzembe helyezés



Csavarkulcs



Csavarsapkák

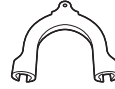

Tömlővezető



Hidegvíz-tömlő

## MEGJEGYZÉS

- A szintezőlábak beállításához, illetve a mosógép hátulján található szállítási csavarok eltávolításához csavarkulcs szükséges.
- A szállítási csavarok furatának eltakarásához 4 csavarsapkát biztosítunk.
- Használja a tömlővezetőt a kifolyótömlő végének hurokban történő rögzítéséhez.
- A hideg- és melegvízellátás biztosításához csatlakoztassa a hideg- és melegvíz-tömlőt a mosógép hátulján található bemenetekhez.
- Előfordulhat, hogy egyes típusok csak egy vízbemenettel rendelkeznek, amelyre a hidegvízellátást kell csatlakoztatni. Amennyiben a mosógép csak egy vízbemenettel rendelkezik, ügyeljen arra, hogy a hidegvíz-tömlőt a hidegvíz-csaphoz csatlakoztassa.



## Üzembe helyezés követelményei

### Tápellátás és földelés

- AC 220-240 V-os/50 Hz-es biztosíték vagy áramkör-megszakító szükséges
- Különálló, kizárólag a mosógép ellátásáért felelős áramköri ágat használjon

A megfelelő földelés biztosítása érdekében a mosógéphez háromágú, földelt csatlakozóval rendelkező tápkábel tartozik, amelyet megfelelően bekötött és földelt aljzathoz kell csatlakoztatni.

Ha nem biztos benne, hogy a földelés megfelelő-e, konzultáljon szakképzett villanyszerelővel vagy szervizszakemberrel.

Ne alakítsa át a csomagban található csatlakozót.

Ha nem illik az aljzathoz, hívjon szakképzett villanyszerelőt, és kérje meg egy megfelelő aljzat beszerelésére.

### FIGYELEM!

- NE használjon hosszabbítót.
- Kizárólag a mosógéphez mellékelt tápkábelt használja.
- NE csatlakoztassa a földvezetékét műanyag vízvezetékcsövekhez, gázcsövekhez vagy melegvízcsövekhez.
- A készülék nem megfelelő csatlakoztatása áramütést okozhat.

### Vízellátás

A mosógéphez 50 kPa és 1000 kPa közötti nyomású vizet használjon. 50 kPa-nál alacsonyabb víznyomás a vízszelap nem megfelelő záródását okozhatja. Az is előfordulhat, hogy hosszabb időbe telik megtölteni a dobot, így a mosógép kikapcsol. A vízcsapoknak a mosógép hátoldalától számított 120 cm távolságon belül kell lenniük, hogy a mellékelt bemeneti víztömlők elérjenek a mosógépig.

A szivárgásveszély csökkentése érdekében tartsa be a következőket:

- A vízcsapok legyenek könnyen hozzáférhetőek.
- Ha a mosógép épp nincs használatban, zárja el a vízcsapokat.
- Rendszeres időközönként ellenőrizze, hogy nem észlelhető-e szivárgás a bemeneti víztömlő illesztékeinél.

### VIGYÁZAT!

A mosógép első használata előtt ellenőrizze, hogy észlelhető-e bármilyen szivárgás a vízszelap és a csapok csatlakozásainál.

### Leeresztés

A Samsung 60-90 cm magas függőleges nyomásszabályozó cső használatát javasolja. A kifolyótömlőt a csővezetékön keresztül kell csatlakoztatni a függőleges nyomásszabályozó csőhöz.

### Padlózat

A legjobb teljesítmény érdekében a mosógépet szilárd szerkezetű padlózaton kell elhelyezni. Előfordulhat, hogy a fapadlót meg kell erősíteni a vibráció és/vagy nem kiegyenlített terhelés minimálisra csökkentéséhez. A szőnyeg, illetve sima felületű csempe nem állnak ellen megfelelően a vibrációnak, és így ahhoz vezetnek, hogy a mosógép centrifugálás közben gyakran enyhén elmozdul.

# Üzembe helyezés

## VIGYÁZAT!

NE helyezze üzembe a mosógépet dobogón, illetve nem megfelelően alátámasztott építményen.

## Víz hőmérséklet

Ne üzemelje be a mosógépet olyan helyeken, ahol a víz megfagyhat, mivel a mosógép mindig tartalmaz valamennyi vizet a vízszelvényekben, szivattyúban és/vagy a tömlőkben. A csatlakozó részekben megfagyott víz károsíthatja az ékszíjakat, a szivattyút, illetve a mosógép egyéb alkatrészeit.

## Beépítés fülkébe vagy beépített szekrénybe

A megbízható működéshez szükséges minimális hézagok:

Oldalt	25 mm	Hátul	50 mm
Felül	25 mm	Elöl	550 mm

Ha a mosógépet szárítógéppel azonos helyen helyezik üzembe, a fülke vagy beépített szekrény elülső részénél legalább 550 mm akadálymentes szabad légterületet kell biztosítani. A mosógép önálló beüzemelésénél nincs szükség meghatározott méretű légtérre.

---

## Üzembe helyezés lépésről lépésre

---

### 1. LÉPÉS Hely kiválasztása

---

A helyre vonatkozó követelmények:

- Kemény, vízszintes felület, a szellőzést akadályozó szőnyeg vagy padlózat nélkül
- Közvetlen napfénytől védett terület
- Megfelelő szellőzéssel és vezetékekkel rendelkező szoba
- A fagyáspontot (0 °C) mindenkor meghaladó környezeti hőmérséklet
- Hőforrásoktól távol

#### MEGJEGYZÉS

- Ha szeretné megelőzni a mosógép használata során jelentkező erős rezgéseket, mindenekelőtt gondoskodjon a mosógép stabilitásáról.
- Helyezze a mosógépet szilárd és vízszintes talajra.
- Ne helyezze a mosógépet puha padlózatra vagy padlóburkolatra.
- Ha a mosógépet fapadlón helyezi el, tegyen (legalább 30 mm vastag) vízálló fapanelt a padlóra. Javasoljuk emellett, hogy a mosógépet a fapadló sarkán helyezze el.

# Üzembe helyezés

## 2. LÉPÉS A szállítási csavarok eltávolítása

Csomagolja ki a terméket, majd távolítsa el az összes szállítási csavart.

### MEGJEGYZÉS

A szállítási csavarok száma a modelltől függően változhat.

### FIGYELEM!

- A csomagolóanyagok veszélyt jelenthetnek a gyermekekre. A csomagolóanyagokat (műanyag zacskók, polisztirén stb.) úgy helyezze el, hogy azokhoz gyermekek ne férhessenek hozzá.
- A sérülések elkerülése érdekében a dobörgzítő csavarok eltávolítása után fedje be a furatokat a csavarsapkákkal. Ne mozgassa a mosógépet úgy, hogy nincsenek a helyükön a dobörgzítő csavarok. Mielőtt a mosógépet máshová viszi, szerelje be a dobörgzítő csavarokat. Őrizze meg a dobörgzítő csavarokat későbbi használatra.

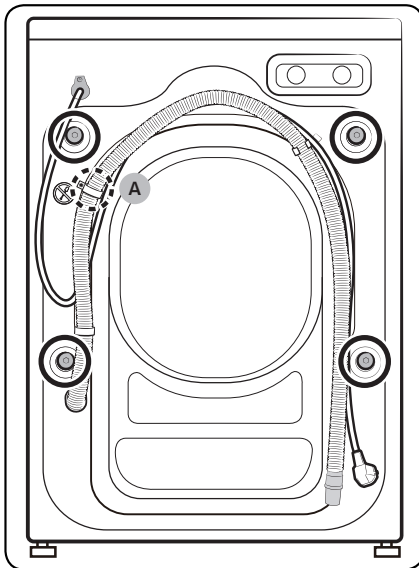

1. A szállítási csavarokat (az ábrán körrel jelölve) a mosógép hátsó részén találja.

### VIGYÁZAT!

Ne távolítsa el a csővezetőt rögzítő csavart (A).

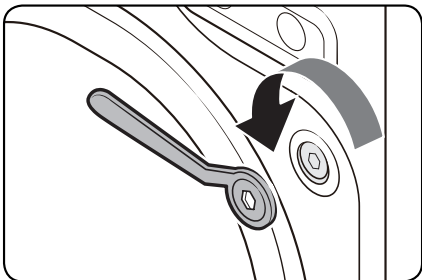

2. A mellékelt csavarkulccsal az óramutató járásával ellenkező irányba forgassa el és lazítsa meg a szállítási csavarokat.

 **MEGJEGYZÉS**

Őrizze meg a szállítási csavarokat későbbi használatra.

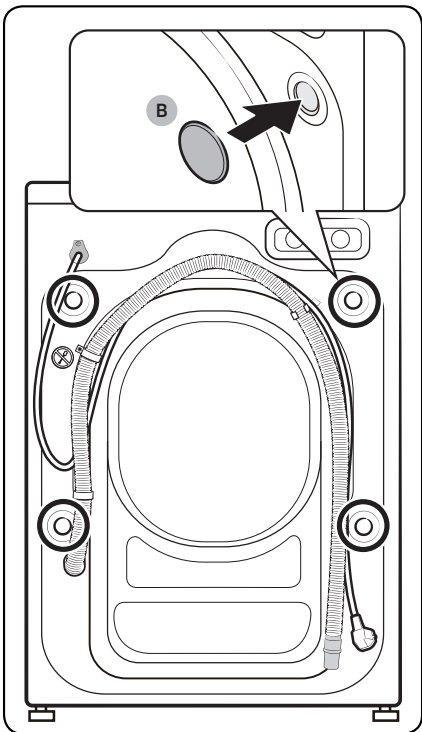

3. Helyezze a csavarsapkákat (B) a furatokba (az ábrán kör jelöli).

# Üzembe helyezés

## 3. LÉPÉS A szintezőlábak beállítása

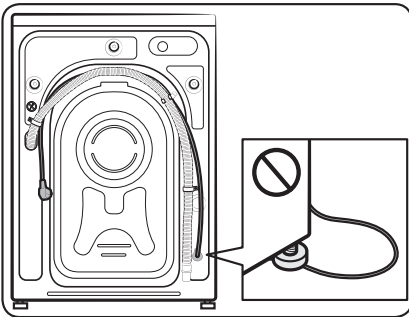
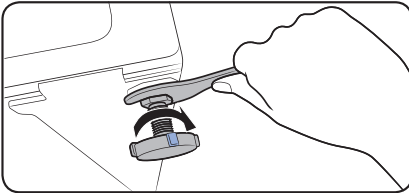
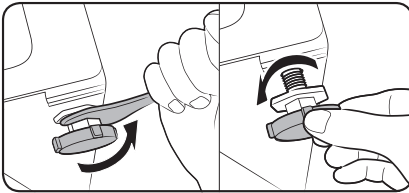

1. Óvatosan csúsztassa a helyére a mosógépet. A szintezőlábak megsérülhetnek, ha túl erősen csúsztatja a gépet.
2. Hozza szintbe a mosógépet a szintezőlábak manuális beállításával.
3. Ha végezt a mosógép szintbe hozásával, szorítsa meg a csavarokat a csavarkulccsal.

### ⚠ VIGYÁZAT!

A termék elhelyezésekor ügyeljen arra, hogy a tápkábel ne kerüljön a szintezőlábak alá.

### ⚠ VIGYÁZAT!

Ügyeljen arra, hogy mindegyik szintezőláb felfeküdjön a padlóra, különben a mosógép a rezgések hatására elvándorol vagy zajt kelt. Ezután ellenőrizze, hogy a mosógép nem billeg-e. Ha a mosógép nem billeg, húzza meg az anyákat.

#### 4. LÉPÉS A víztömlő csatlakoztatása

A mellékelt víztömlő modelltől függően eltérő lehet. Kérjük, kövesse a mellékelt víztömlőnek megfelelő utasításokat.

Menetes vízcsaphoz történő csatlakoztatás

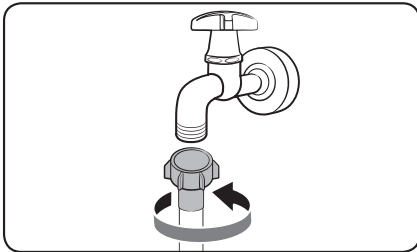

1. Csatlakoztassa a víztömlőt a vízcsapra, majd a meghúzáshoz forgassa a hollandi anyát jobbra.

**⚠ VIGYÁZAT!**

A víztömlő bekötése előtt ellenőrizze, hogy van-e gumi tömítőgyűrű a tömlőcsatlakozóban. Ne használja a tömlőt, ha a tömítés sérült vagy hiányzik.

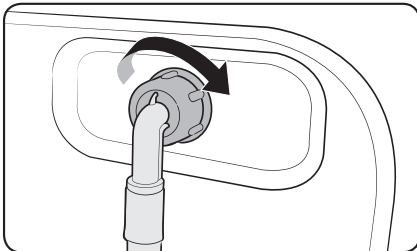

2. A víztömlő másik végét csatlakoztassa a mosógép hátulján található bemeneti szelephez, majd a meghúzáshoz forgassa jobbra.

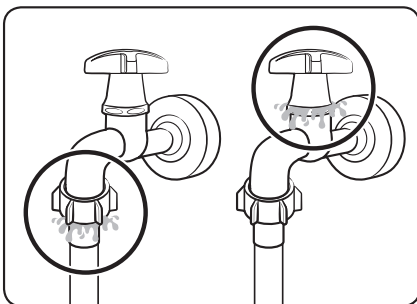

3. Nyissa meg lassan a vízcsapot, és ellenőrizze, hogy nincs-e szivárgás a csatlakozók környékén. Ha vízszivárgást észlel, ismétlje meg az 1. és 2. lépést.

**⚠ FIGYELEM!**

Vízszivárgás esetén állítsa le a mosógépet, és húzza ki a készüléket a konnektorból. Ezt követően, amennyiben a víztömlő szivárog, vegye fel a kapcsolatot a helyi Samsung szervizközponttal, vagy hívjon vízvezeték szerelőt, ha a vízcsap szivárog. Ellenkező esetben áramütés veszélye léphet fel.

# Üzembe helyezés

## ⚠ VIGYÁZAT!

Ne nyújtsa meg erővel a víztömlőt. Ha a tömlő túl rövid, cserélje ki egy hosszabb magasnyomású tömlőre.

Nem menetes vízcsaphoz történő csatlakoztatás

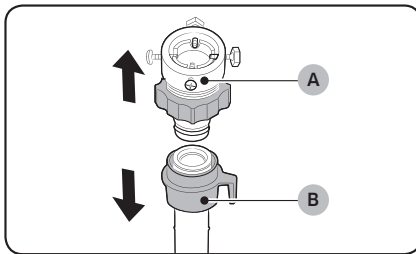

1. A víztömlő (B) végéről távolítsa el az adaptert (A).

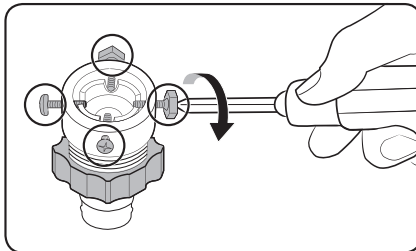

2. Egy Phillips csavarhúzó segítségével lazítsa meg az adapter négy csavarját.

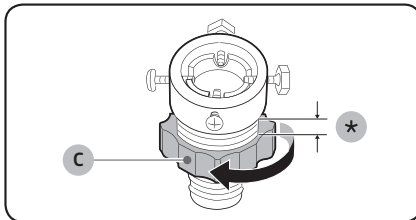

3. Fogja kézbe az adaptert, majd csavarja a nyíllal jelzett irányba a (C) alkatrészt, és lazítsa meg 5 mm-nyire (\*).

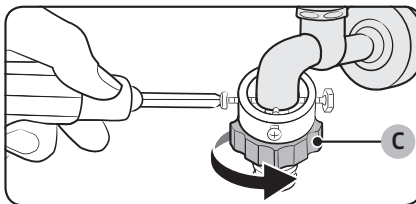

4. Helyezze rá az adaptert a vízcsapra, majd az egységet megemelve szorítsa meg a csavarokat.  
5. Szorítsa meg az adaptert, ehhez csavarja a nyíllal jelzett irányba a (C) alkatrészt.



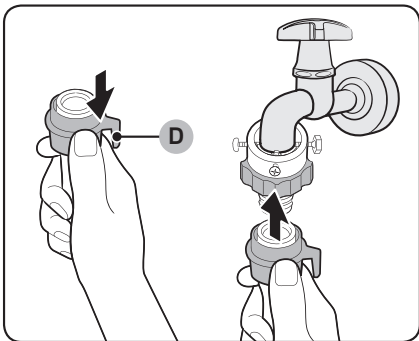

6. Miközben lehúzza a (D) alkatrészt a víztömlőn, csatlakoztassa a víztömlőt az adapterhez. Ezt követően engedje fel a (D) alkatrészt. A tömlő kattan, és berögzül az adapterbe.

7. A víztömlő csatlakoztatásának befejezéséhez lásd: **Menetes vízcsaphoz történő csatlakoztatás, 2. és 3. lépés.**

#### MEGJEGYZÉS

- Miután csatlakoztatta a víztömlőt az adapterhez, húzza meg lefelé a víztömlőt, és győződjön meg róla, hogy megfelelően van-e csatlakoztatva.
- Hagyományos típusú vízcsapot használjon. Ha a csap foglalatja négyszögletű vagy túl nagy, távolítsa el róla a gyűrűt, mielőtt az adapterhez csatlakoztatja.

# Üzembe helyezés

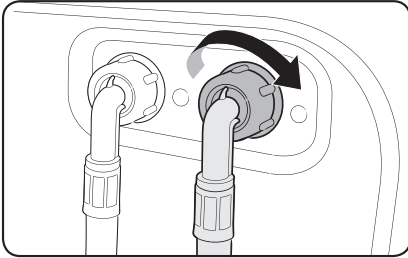

További melegvízbemenettel rendelkező modellek esetében:

1. A melegvíztömlő piros végét csatlakoztassa a mosógép hátulján található melegvízbemenethez.
2. A melegvíztömlő másik végét csatlakoztassa a meleg vizes csaphoz.

Aqua hose víztömlő (meghatározott modellek esetén)

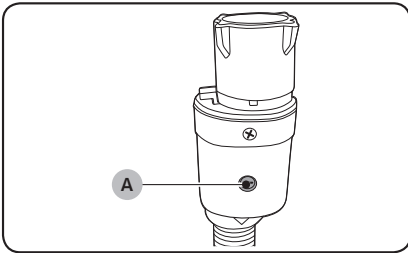

Az aqua hose típusú tömlő figyelmezteti Önt, ha szivárgás veszélye áll fenn. Ez az eszköz érzékeli a víz áramlását, szivárgás esetén pedig a közepén látható jelzés (A) pirosra vált.

## MEGJEGYZÉS

Az aqua stop hose víztömlő végét a vízcsaphoz kell csatlakoztatni, nem a mosógéphez.

## 5. LÉPÉS A kifolyótömlő elhelyezése

A kifolyótömlő háromféle módon helyezhető el:

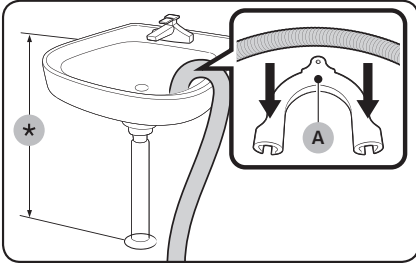

### A mosdókagyló pereme fölött

A kifolyótömlőt a talajtól számított legalább 60-90 cm-es (\*) magasságban kell elhelyezni. A mellékelt műanyag csővezető (A) használatával biztosítsa a tömlő kiöntőnyakának meghajlását. A víz megfelelő kifolyásának biztosítása érdekében egy horog segítségével rögzítse a falhoz a csővezetőt.

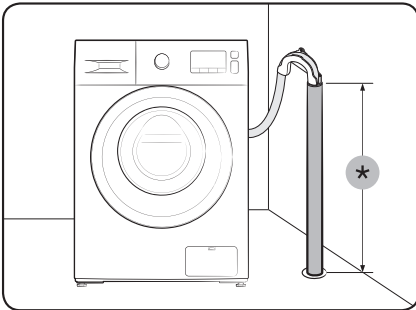

### Külön kifolyócsőben

A kifolyócsőnek 60-90 cm-es magasságban kell elhelyezkednie (\*). 65 cm magas függőleges cső használata ajánlott.

- Ahhoz, hogy a kifolyótömlő a megfelelő helyzetben maradjon, használja a mellékelt műanyag csővezetőt (lásd az ábrán).
- A leeresztés közbeni vízszivárgás megelőzéséhez helyezze a kifolyótömlőt 15 cm-el a kifolyócsőbe.
- A kifolyótömlő elmozdulását megelőzendő rögzítse a csővezetőt a falhoz.

Kifolyócsőre vonatkozó követelmények:

- Legalább 5 cm átmérő
- Legalább 60 liter/perc szállítási teljesítmény

# Üzembe helyezés

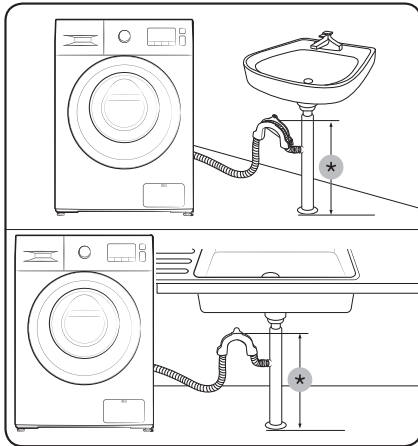

## Csőelágazással a mosdókagylónál

A kifolyócső-elágazás a mosdókagyló szifonjánál magasabban helyezkedjen el úgy, hogy a cső vége legalább 60 cm-re legyen a talajtól.

(\*) : 60 cm

### VIGYÁZAT!

Távolítsa el a záróapkát a mosdókagyló kifolyócső-elágazásáról, mielőtt rákötí a kifolyótömlőt.

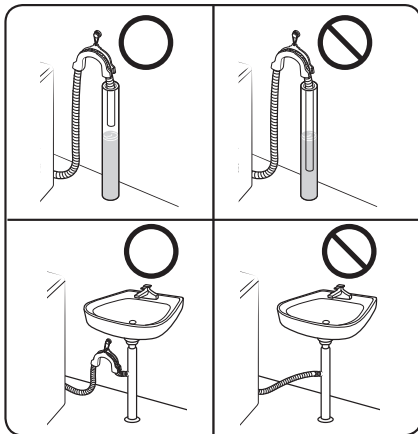

### VIGYÁZAT!

Ne tegye a kifolyótömlőt álló vagy visszatartott vízbe. A víz visszafolyhat a mosógépbe.

## 6. LÉPÉS Bekapcsolás

Csatlakoztassa a tápkábelt egy 220-240 V AC/50 Hz típusú, jóváhagyott elektromos hálózati csatlakozót tartalmazó hálózati aljzathoz, amelyet biztosíték vagy áramkör-megszakító véd. A bekapcsoláshoz nyomja meg a mosógép Be-/kikapcsolás  gombját.

# Kezdés előtt

---

## Kezdeti beállítások

---

A mosógép használata előtt győződjön meg arról, hogy a gép megfelelően van telepítve. Futtasson le egy mosóprogramot ruhák nélkül, mielőtt először ruhákat mosna.

1. Csatlakoztassa a víztömlőket a vízcsaphoz és a mosógéphez.
2. Csatlakoztassa a tápkábelt egy fali aljzathoz.
3. Öntsön körülbelül 10 g mosószert a mosószert-adagoló rekeszbe.
4. Kapcsolja be a mosógépet a **Be-/kikapcsolás** (⏻) gombot megnyomva.
5. A **programválasztó** gombbal válassza ki a **COTTON (PAMUT)** (🌀) programot.
6. Nyomja meg a **Indítás/Szünet** (▶||) gombot.

## Mosási útmutató

---

### 1. LÉPÉS Ruhák szétválogatása

---

Válogassa szét ruháit az alábbi feltételek szerint:

- Anyagkezelési címke: Válogassa szét a pamut-, kevertszál, műszál, selyem-, gyapjú- és műselyem ruhákat.
- Szín: Válogassa szét a színes és fehér ruhákat.
- Méret: A gép jobb teljesítményt nyújt, ha különböző méretű ruhadarabokat mos egyszerre.
- Finom anyagok: A finom anyagokat – például tiszta, új, gyapjúból készült ruhadarabok, függönyök, selymek – mossa külön. Ellenőrizze a ruhadarabokon lévő címkét.

#### MEGJEGYZÉS

Ne felejtse el ellenőrizni az anyagkezelési címkét, mosás előtt ezek alapján válogassa szét a ruhadarabokat.

# Kezdés előtt

## 2. LÉPÉS Zsebek kiürítése

Ürítse ki a mosandó ruhák zsebeit

- A ruhákban lévő fémtárgyak, például érmék, tűk és övcsatok a többi ruhadarabot és a dobot egyaránt károsíthatják.

Fordítsa ki a gombokkal rendelkező vagy hímzett ruhákat

- A nadrágok és kabátok lehúzott állapotban hagyott cipzárja károsíthatja a mosódobot. A cipzárakat ezért fel kell húzni, és zsineggel rögzíteni kell.
- Előfordulhat, hogy a hosszabb zsinórokkal ellátott ruhadarabok belegabalyodnak más ruhadarabokba. Mosás előtt kösse meg a zsinórokat.

## 3. LÉPÉS Mosóháló használata

- A (vízben mosható) melltartókat tegye mosóhálóba. A melltartók fémből készült részei kiszakíthatják a velük együtt mosott ruhákat.
- A kisméretű és könnyű ruhadarabokat, például a zoknikat, kesztyűket, harisnyákat és zsebkendőket a mosógép ajtaja becsípheti. Helyezze ezeket finom szövésű mosóhálóba.
- A mosóhálót ne mossa önmagában, más szennyes ruha nélkül. Ez rendellenes vibrációt okozhat, amittől a mosógép elmozdulhat, ami sérüléshez vezethet.

## 4. LÉPÉS Előmosás (ha szükséges)

Ha a mosnivaló erősen szennyezett, a kiválasztott programhoz válassza ki a Előmosás lehetőséget. A pre wash (előmosás) beállítás kiválasztásakor a főmosás rekeszébe porállagú mosószert töltsön be.

## 5. LÉPÉS A töltési kapacitás meghatározása

Ne töltse túl a mosógépet. Előfordulhat, hogy a túltöltött mosógép nem mos ki megfelelően. Az egyes ruhatípusokhoz tartozó töltési kapacitást lásd: 39. oldal.

### MEGJEGYZÉS

Ágynemű vagy ágytakaró mosása esetén megnövekedhet a mosási idő, illetve jelentősen csökkenhet a centrifugálás hatékonysága. Az ágynemű vagy ágytakarók mosásához javasolt centrifugálási sebesség 800 ford./perc, a töltési mennyiség pedig legfeljebb 2,0 kg.

### VIGYÁZAT!

- A mosnivaló helytelen elosztása csökkentheti a centrifugálás sebességét.
- Ügyeljen arra, hogy a mosnivaló teljesen a dobban legyen, és ne csukja oda az ajtót.
- Ne csapja be az ajtót. Az ajtót finoman csukja be. Máskülönben előfordulhat, hogy az ajtó nem csukódik be megfelelően.

---

## 6. LÉPÉS Megfelelő típusú mosószer használata



---

A használandó mosószer típusa a ruha anyagától (pamut, műszál, finom anyagok, gyapjú), színétől, mosási hőmérsékletétől és szennyezettségétől függ. Mindig automata mosógéphez ajánlott, fékezett habzású mosószert használjon.

### MEGJEGYZÉS

- Kövesse a mosószergyártó mosási súlyra, a szennyezettség mértékére és a helyi vízkeménységre vonatkozó előírásait. Ha nem biztos a vízkeménység mértékében, forduljon a helyi vízművekhez.
- Ne használjon keményedésre vagy szilárdulásra hajlamos mosószert. Az ilyen típusú mosószerek öblítés után is a mosógépben maradhatnak, és így eltömíthetik a leeresztőnyílást.

### VIGYÁZAT!

A WOOL (GYAPJÚ)  program használata esetén kizárólag semleges folyékony mosószert használjon. A mosópor WOOL (GYAPJÚ)  program használata esetén a ruhákra ragadhat, és elszínezheti azokat.

# Kezdés előtt

## Mosókapszulák

Ahhoz, hogy a mosókapszulákkal a lehető legjobb eredményt érje el, kövesse az utasításokat.

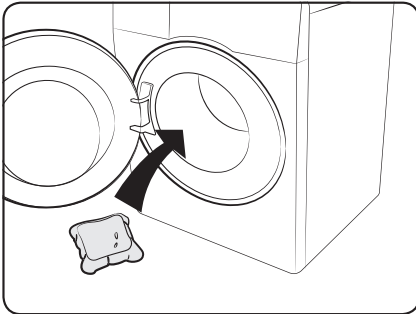

1. Helyezze a kapszulát az üres dob aljára, hátulra.

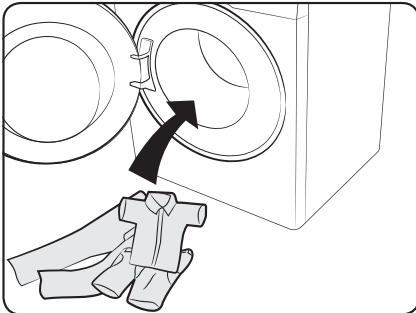

2. Helyezze a mosnivalót a dobba, a kapszula fölé.

### VIGYÁZAT!

Hideg vizet használó vagy egy órán belül véget érő programok esetén előfordulhat, hogy a mosókapszula nem oldódik fel teljesen.



## Mosószerre vonatkozó ajánlás

Az ajánlások a programtáblázatban szereplő hőmérséklet-tartományokra vonatkoznak.

●	Ajánlott	▲	Kizárólag folyékony mosószer
-	Nem ajánlott	△	Kizárólag mosópor

Program	Mosószer			Hőm. (°C)
	Univerzális	Kímélő és gyapjú	Speciális	
ECO 40-60 ☁	●	-	-	40
COTTON (PAMUT) ☁	●	-	-	Hideg ~ 90
SYNTHETICS (MŰSZÁLAS) △	●	-	-	Hideg ~ 60
15' QUICK WASH (15' GYORSMOSÁS) 15' ☁	●	-	-	Hideg ~ 30
MIXED LOAD (VEGYES TÖLTET) ☁	●	-	-	Hideg ~ 40
OUTDOOR (KÜLTÉRI) ☁	●			Hideg ~ 40
WOOL/DELICATES (GYAPJÚ/KÍMÉLŐ) ☁	-	▲	▲	Hideg ~ 40
COLOURS (SZÍNES) ☁	●	-	-	Hideg ~ 40
HYGIENE STEAM (HIGIÉNIAI GŐZÖLÉS) ☁	●	-	-	40-90

Az ECO 40-60 ☁ program kivételével a programokhoz megadott értékek csak tájékoztató jellegűek.

Kezdés előtt

# Kezdés előtt

## A mosószerek-adagoló rekeszre vonatkozó utasítások

A mosógépben háromrekeszes adagoló található: a bal oldali rekesz a főmosáshoz, a jobb oldali rekesz az előmosáshoz tartozik, míg a középső rekesz az öblítőszer elhelyezésére szolgál.

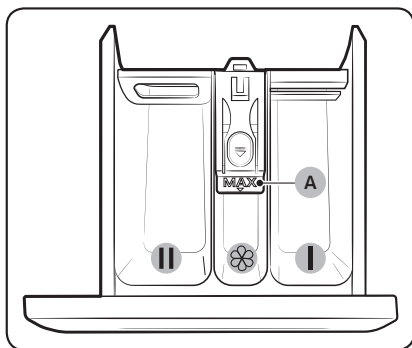

- 01 **I** Az előmosás rekesze: Előmosáshoz használatos mosószert vagy keményítőt önthet bele.
- 02 **II** A főmosás rekesze: Főmosáshoz használatos mosószert, vizlágyítót, áztató mosószert, fehérítőt és/vagy feltöltőadagolót önthet bele.
- 03 **III** Öblítőadagoló rekesz: További adalékokat, például textilöblítőt önthet bele. Ne lépje túl a maximális töltést jelző vonalat (A).

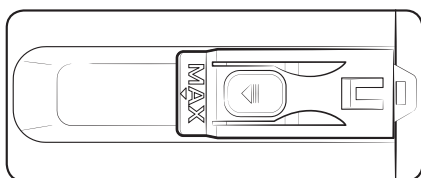

### **MEGJEGYZÉS**

Az öblítőadagoló tényleges megjelenése modellenként eltérő lehet.

### **⚠ VIGYÁZAT!**

- A mosógép működése közben ne nyissa ki a mosószerek-adagoló rekeszt.
- Ne használja az alábbi típusú mosószereket:
  - Tabletta és kapszula típusú mosószerek
  - Labda és háló típusú mosószerek
- A rekesz eltömődésének elkerülése érdekében a koncentrált vagy magasan dúsított szereket (textilöblítőket és mosószereket) alkalmazás előtt vízzel hígítsa fel.
- A Késleltetett befejezés beállítás esetén ne adagoljon mosószert közvetlenül a dobba. Ellenkező esetben a mosnivaló elszíneződhet. A Késleltetett befejezés beállítás esetén használja a mosószerek-adagoló rekeszt.

## Mosószer-ek beöntése a mosószer-adagoló rekeszbe

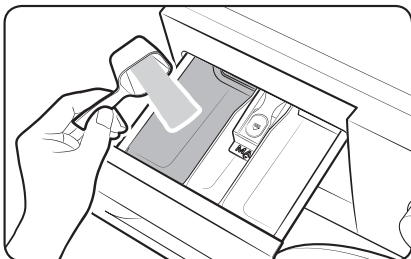

1. Nyissa ki a mosószer-adagoló rekeszt.
2. Öntsön be a mosószerből a gyártó által előírt vagy javasolt mennyiséget a **II** főmosás rekeszébe.

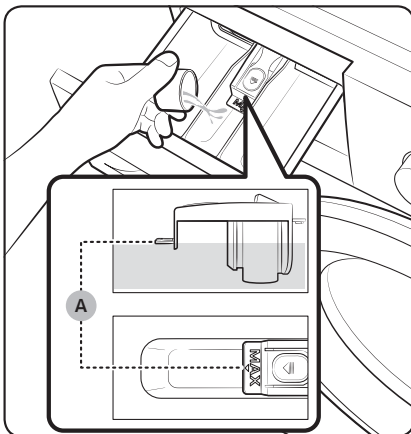

3. Öntsön öblítőszeret az **III** öblítőadagoló rekeszbe. Ne lépje túl a maximális töltést jelző vonalat (A). Az öblítő az utolsó öblítés során kerül a mosásba.

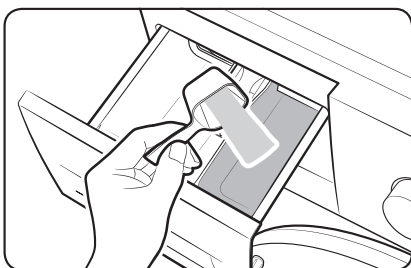

4. Ha előmosást is szeretne végezni, öntsön be az előmosószerből a gyártó által előírt vagy javasolt mennyiséget az **I** előmosás rekeszébe.
5. Csukja be a mosószer-adagolót.

# Kezdés előtt

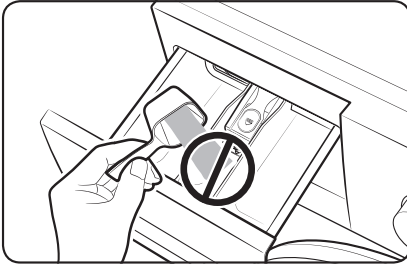

## ⚠ VIGYÁZAT!

- Ne tegyen mosóport a folyékonymosószert-adagolóba.
- A koncentrált textilöblítőt csak alkalmazás előtt vízzel hígítsa fel.
- Az öblítőadagoló rekeszbe ne öntsön főmosáshoz használt mosószert!
- Ne használjon túl sok mosószert. Ez ronthatja a mosás hatékonyságát.
- A dob tisztításához ne használjon tisztítószereket. A doban maradt vegyi anyagok rontják a mosási teljesítményt.

# Használat

## Kezelőpanel

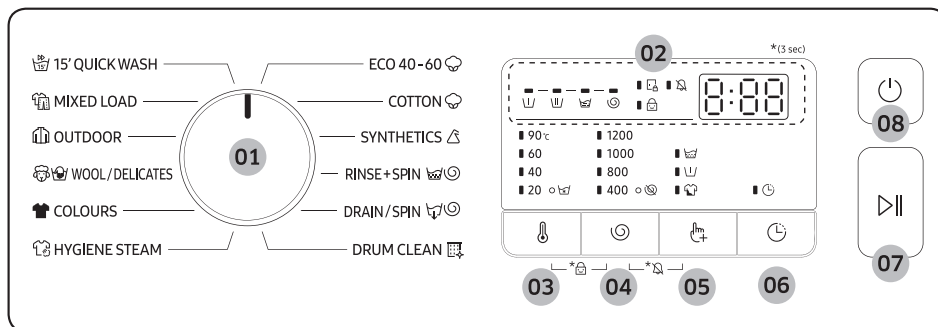

01 Programválasztó	Válasszon egy programot a tárcsával.
02 Kijelző	A kijelzőn megjelennek az aktuálisan futó programra vonatkozó adatok, a becsült hátralévő idő, illetve probléma felmerülése esetén a vonatkozó információkód.
03 Hőm.	Megnyomásával módosíthatja az aktuális programra vonatkozó vízhőmérsékletet. Az elérhető hőmérséklet-tartomány a programtól függ. A kiválasztott hőmérséklet megjelenik a kijelzőn.
04 Centrifuga	Megnyomásával módosíthatja az aktuális programban érvényes centrifugálási sebességet. Az elérhető centrifuga-fordulatszám a programtól függ. A kiválasztott centrifuga-fordulatszám megjelenik a kijelzőn.
05 Opciók	A megnyomásával a jobb mosási eredmény érdekében különböző lehetőségeket adhat hozzá a kiválasztott programhoz, például Előmosás, Pluszöblítés és Erős mosás. <b>MEGJEGYZÉS</b> További lehetőségek hozzáadása esetén a mosási idő megnőhet.
06 Késleltetett befejezés	A Késleltetett befejezés gomb többszöri megnyomásával végighaladhat a Késleltetett befejezés lehetséges időpontjain (3–24 óra, egyórás lépésközökkel).
07 Indítás/Szünet	Nyomja meg a program elindításához vagy szüneteltetéséhez. A program indításához nyomja meg egyszer a gombot. A működés szüneteltetéséhez nyomja meg ismét a gombot. Módosíthatja a programbeállításokat és az opciókat. A szüneteltetett művelet folytatásához nyomja meg ismét a gombot.

# Használat

## 08 Be-/kikapcsolás



A megnyomásával be- és kikapcsolhatja a mosógépet.

Ha a bekapcsolása után 10 percig nem használja a mosógépet, az automatikusan kikapcsol.

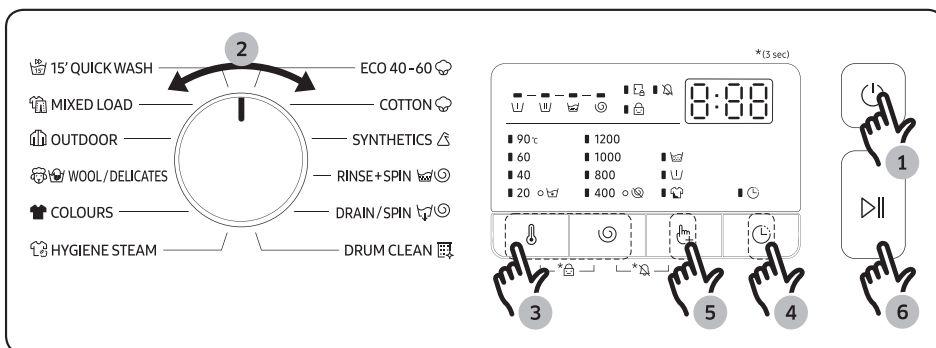

\*(3 sec) (3 mp.): 3 másodpercig tartsa lenyomva.

## Az indítás egyszerű lépései











1. Kapcsolja be a mosógépet a Be-/kikapcsolás  gombot megnyomva.
2. A Programválasztó elforgatásával válassza ki a programot.
3. Módosítsa megfelelően a programbeállításokat (Hőm. és Centrifuga).
4. Állítsa be a Késlettetett befejezés értékét, ha azt szeretné, hogy a mosóprogram a kívánt időpontban fejeződjön be.
5. Amennyiben kiegészítő lehetőségeket szeretne hozzáadni a kiválasztott programhoz, nyomja meg az Opciók  gombot.
6. Nyomja meg a Indítás/Szünet  gombot.

### Program módosítása működés közben





1. A program leállításához nyomja meg a Indítás/Szünet  gombot.
2. Válasszon ki egy másik programot.
3. Az új program elindításához nyomja meg ismét a Indítás/Szünet  gombot.

## Programok áttekintése

### Normál programok

Program	Leírás	Maximális töltet (kg)
15' QUICK WASH (15' GYORSMOSÁS) 	<ul style="list-style-type: none"> <li>Max. 2,0 kg-nyi, enyhén szennyezett ruhához, amelyekre sürgősen szükség van.</li> </ul>	2
MIXED LOAD (VEGYES TÖLTET) 	<ul style="list-style-type: none"> <li>Pamut és műszálas ruhaneműt tartalmazó vegyes töltet.</li> </ul>	6
OUTDOOR (KÜLTÉRI) 	<ul style="list-style-type: none"> <li>Szabadtéri sportokhoz használt öltözetekhez, például síruhákhoz, illetve funkcionális anyagokból (pl. spandex, sztreccs és mikroszál) készült sportruhákhoz.</li> </ul>	3
WOOL/DELICATES (GYAPJÚ/KÍMÉLŐ)  	<ul style="list-style-type: none"> <li>A gyapjú program finom keverő és áztató műveleteket tartalmaz, így a gyapjúsálak nem mennek össze és nem deformálódnak el.</li> <li>Természetes mosószer használata javasolt.</li> </ul>	2
COLOURS (SZÍNES) 	<ul style="list-style-type: none"> <li>Sötét színű pamut, műszálas vagy kevert anyagokhoz.</li> </ul>	3
HYGIENE STEAM (HIGIÉNIAI GŐZÖLÉS) 	<ul style="list-style-type: none"> <li>Pamut és lenvászon anyagok, amelyek közvetlenül érintkeznek a bőrrel, pl. alsóneműk.</li> <li>Az optimális higiéniai eredmény érdekében válasszon 60 °C-os vagy magasabb hőfokot.</li> <li>A gőzprogramok között allergiakezelő és baktériumpusztító (sterilizáló) programok is vannak.</li> </ul>	6
ECO 40-60 	<ul style="list-style-type: none"> <li>Átlagosan szennyezett pamut ruhaneműk tisztításához, amelyek 40 °C-on vagy 60 °C-on együtt, ugyanazon programmal moshatók. Ez a program az EU Ecodesign irányelvvel összhangban használható.</li> <li>Ez a program van beállítva alapértelmezettként.</li> </ul>	6
COTTON (PAMUT) 	<ul style="list-style-type: none"> <li>Alacsonyabb áramfogyasztású, optimalizált teljesítményt nyújtó program pamutszövetek, ágyneműk, terítők, alsóneműk, törölközők és ingek mosásához.</li> <li>Enyhén szennyezett pamut ruhaneműk tisztításához 20 °C névleges hőmérsékleten.</li> </ul>	6

# Használat

Program	Leírás	Maximális töltet (kg)
SYNTHETICS (MŰSZÁLÁS) 	<ul style="list-style-type: none"><li>Poliészterből (diolén, trevira), poliamidból (perlon, nylon) és hasonló anyagokból készült blúzok és ingek mosásához.</li></ul>	3
RINSE+SPIN (ÖBLÍTÉS + CENTRIFUGA) 	<ul style="list-style-type: none"><li>A mosógép a textilöblítő alkalmazását követően egy további öblítési műveletet végez.</li></ul>	6
DRAIN/SPIN (ÜRÍTÉS/CENTRIFUGA) 	<ul style="list-style-type: none"><li>Egy további centrifugálási művelet révén hatékonyan távolítja el a nedvességet a ruhákból.</li></ul>	6
DRUM CLEAN (DOBTISZTÍTÁS) 	<ul style="list-style-type: none"><li>A szennyeződés és baktériumok eltávolításával tisztítja a dobot.</li><li>Kizárólag üres dob mellett alkalmazható.</li><li>A dob tisztításához ne használjon tisztítószereket.</li></ul>	-



## MEGJEGYZÉS

- A háztartási mosógép vagy a háztartási mosó-szárítógép a gyártó által az adott programhoz igazodó mennyiségű ruhaneművel való feltöltése hozzájárul az energia- és vízmegtakarításhoz.
- A zajt és a fennmaradó nedvességtartalmat befolyásolja a centrifugálás sebessége: minél nagyobb sebességgel centrifugál, annál nagyobb a zaj, és annál alacsonyabb lesz a ruhanemű nedvességtartalma.
- Energiafogyasztás szempontjából a leghatékonyabb programok általánosságban véve azok, amelyek alacsonyabb hőmérsékleten és hosszabb időtartammal működnek.



## Késleltetett befejezés

Beállíthatja, hogy a mosógép automatikusan egy későbbi időpontban végezze el a mosást; a késleltetési idő 3–24 óra lehet (egyórás lépésekben növelve az időt). A kijelzett óra a mosási ciklus befejezésének időpontját jelzi.

1. Válasszon ki egy programot. Ezt követően adja meg igény szerint a program beállításait.
2. Nyomkodja addig a **Késleltetett befejezés**  gombot, amíg meg nem jelenik a kívánt idő.
3. Nyomja meg a **Indítás/Szünet**  gombot.  
Megjelenik a megfelelő jelzés a járó órával.
4. A **Késleltetett befejezés**  funkció kikapcsolásához indítsa újra a mosógépet a **Be-/kikapcsolás** gombot megnyomva.

### Való életből vett példa



Azt szeretné beállítani, hogy egy kétórás program a beállítás időpontjától számított 3 óra múlva fejeződjön be. Ehhez be kell kapcsolnia a Késleltetett befejezés funkciót 3 órás beállítással a választott programhoz, majd 14:00 órakor meg kell nyomnia a **Indítás/Szünet**  gombot. Mi fog történni? A mosógép 15:00 órakor indítja el a mosást, mely 17:00 órakor fog véget érni. Alább láthatja a példára vonatkozó idővonalat.



## Beállítások



### Gyermekzár

A gyermekek okozta balesetek megelőzése érdekében a Gyermekzár funkció az összes gombot lezárja a **Be-/kikapcsolás**  gomb kivételével.

- A Gyermekzár funkció be- és kikapcsolásához nyomja le egyszerre a **Hőm.**  és a **Centrifuga**  gombot 3 másodpercig.  
Ha a Gyermekzár be van kapcsolva, a jelzőfény  világít.

### Figyelmeztetés ki

A programválasztó és az összes gomb hangja be- és kikapcsolható.

- A hangjelzés kikapcsolásához nyomja le egyszerre a **Centrifuga**  és az **Opciók**  gombot 3 másodpercig. Ha a hangjelzés ki van kapcsolva, a  jelzőfény világít.

# Karbantartás

A mosógép tisztán tartásával elkerülhető a teljesítmény csökkenése és meghosszabbítható a készülék élettartama.

## Biztonsági leeresztés

Áramszünet esetén eressze le a dobban lévő vizet, mielőtt kivinné a mosnivalót a gépből.

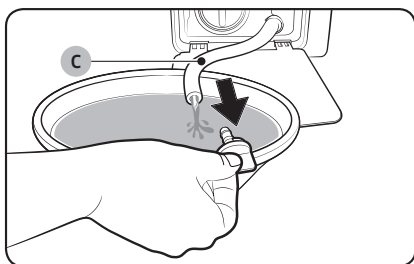
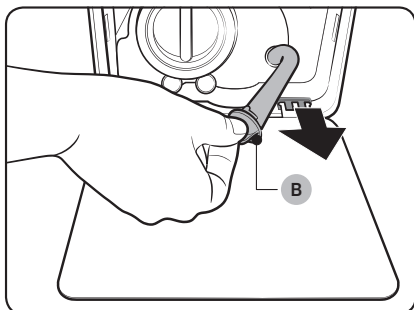
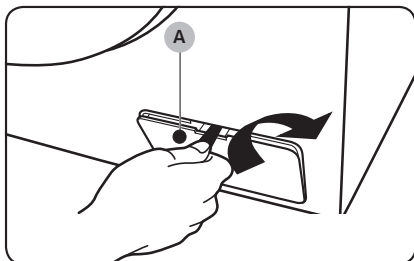

1. Kapcsolja ki, majd válassza le a mosógépet az elektromos hálózatról.
2. Nyissa fel a **szűrő fedelét (A)** az ábrán látható irányban.
3. Helyezzen egy üres, nagy űrtartalmú edényt a fedél közelébe, majd húzza oda az edényhez a biztonsági kifolyócsövet, és közben tartsa kézben a csősapkát (B).
4. Nyissa fel a csősapkát, és a **biztonsági kifolyócső (C)** segítségével engedje le a vizet az edénybe.
5. Ha végzett a leengedéssel, zárja le a csősapkát, majd helyezze vissza a csövet. Végül zárja vissza a szűrő fedelét.

### MEGJEGYZÉS

Nagy űrtartalmú edényt használjon, mivel a dobban több víz lehet, mint gondolná.

---

## Tisztítás

---

### A mosógép felületei

Karcmentes háztartási tisztítószerrel átitatott puha rongyot használjon. Ne permetezzen vizet a mosógépre.

### Szitaszűrő

Évente egy-két alkalommal tisztítsa meg a víztömlő szitaszűrőjét.

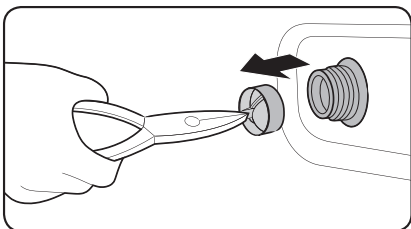
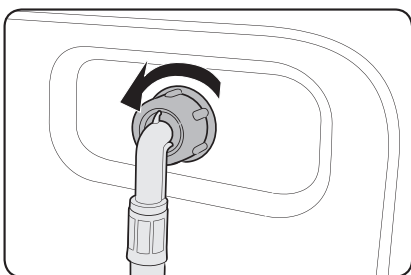

1. Kapcsolja ki a mosógépet, majd húzza ki a tápkábelt a fali aljzatból.
2. Zárja el a vízcsapot.
3. Lazítsa meg és válassza le a mosógép hátulján lévő víztömlőt. Egy ronggyal tekerje körbe a tömlőt, hogy a víz ne ömölhessen ki.
4. Egy csipesz segítségével húzza ki a szitaszűrőt a bemeneti szelepből.
5. Merítse vízbe a szitaszűrőt, úgy, hogy a menetes csatlakozó is víz alá kerüljön.
6. Tegye a szitaszűrőt árnyékos helyre, és várja meg, amíg tökéletesen megszárad.
7. Helyezze vissza a szitaszűrőt a bemeneti szelepbe, majd csatlakoztassa vissza a víztömlőt a bemeneti szelepre.
8. Nyissa ki a vízcsapot.

### MEGJEGYZÉS

A szitaszűrő eltömődése esetén a „4C” információs kód jelenik meg a kijelzőn.

# Karbantartás

## Törmelékiszűrő

Évente 5–6 alkalommal javasolt kitisztítani a törmelékiszűrőt az eltömődés elkerülése érdekében.

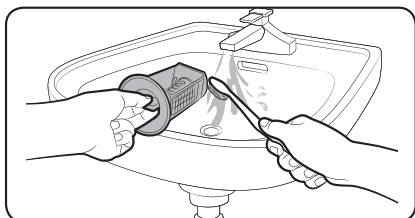
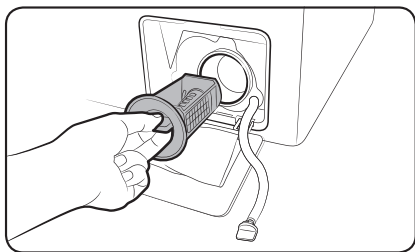

1. Kapcsolja ki a mosógépet, majd húzza ki a tápkábelt a fali aljzatból.
2. Eressze le a dobban maradó vizet. Lásd: „Biztonsági leeresztés”.
3. Nyissa fel a szűrő fedelét (A).
4. Fordítsa el balra a törmelékiszűrő gombját, majd eresse le a fennmaradó vizet.
5. Puha kefével tisztítsa meg a törmelékiszűrőt. Ellenőrizze, hogy az ürítoszivattyú szűrőben lévő hajtócsavarja nincs-e eltömődve.
6. Helyezze vissza a törmelékiszűrőt, majd fordítsa jobbra a szűrő gombját.

### MEGJEGYZÉS

A törmelékiszűrő eltömődése esetén az „5C” információs kód jelenik meg a kijelzőn.

### VIGYÁZAT!

- A szűrő tisztítása után ellenőrizze, hogy a szűrő gombja megfelelően lezáródott-e. Ellenkező esetben szivárgás veszélye léphet fel.
- A szűrő tisztítása után ellenőrizze, hogy a szűrőt megfelelően helyezte-e vissza. Ellenkező esetben működési hiba vagy szivárgás léphet fel.

## Mosószer-adagoló rekesz

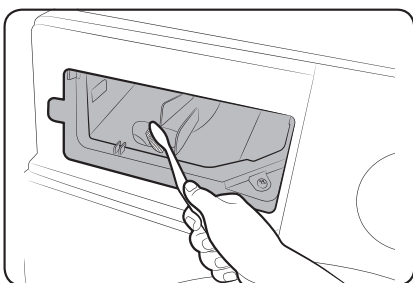
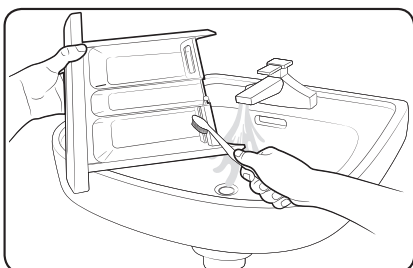
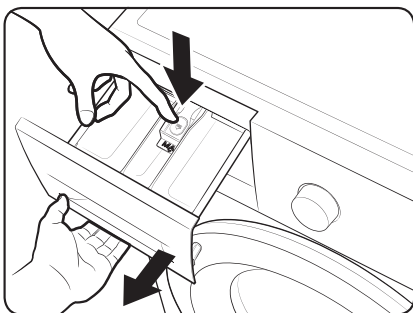



1. Tartsa lenyomva a rekesz belső részén található **kioldókart**, és közben csúsztassa ki a rekeszt.
2. Távolítsa el a **folyékonymosószer-tárolót** a rekeszből.

3. Egy puha kefével, vízben tisztítsa meg a rekesz részeit.

4. Tisztítsa meg a mosószerrekesz helyét üvegmosó kefével a mosószermaradványok és a vízkő eltávolítása érdekében.
5. Tegye vissza a **folyékonymosószer-tárolót** a rekeszbe.
6. Csúsztassa be a mosószer-adagoló rekeszt annak lezárásához.

### MEGJEGYZÉS

A mosógép belsejében maradó mosószer eltávolításához futtassa le üres dob mellett a RINSE+SPIN (ÖBLÍTÉS + CENTRIFUGA)   programot.

# Karbantartás

---

## Helyreállítás fagyás esetén

---

0 °C alatti hőmérséklet esetén a mosógép befagyhat.

1. Kapcsolja ki a mosógépet, majd húzza ki a tápkábelt a fali aljzattól.
2. A víztömlő kilazításához öntsön meleg vizet a csapra.
3. Szerelje le el a víztömlőt, és áztassa meleg vízben.
4. Öntsön meleg vizet a dobba, és hagyja állni benne körülbelül 10 percig.
5. Csatlakoztassa vissza a víztömlőt a vízcsaphoz.



### MEGJEGYZÉS

Ha a mosógép továbbra sem működik megfelelően, ismételje meg addig a fenti lépéseket, amíg be nem áll a normál működés.

## Karbantartás hosszabb ideig tartó inaktivitás esetére

---

Ha lehetséges, ne hagyja hosszabb ideig használatlanul a mosógépet. Amennyiben mégis így kell tennie, eressze le a vizet a mosógépből, és húzza ki a tápkábelt a hálózattól.

1. A Programválasztó gomb elforgatásával válassza ki a RINSE+SPIN (ÖBLÍTÉS + CENTRIFUGA)  programot.
2. Ürítse ki a dobot, majd nyomja meg a Indítás/Szünet  gombot.
3. A program befejezését követően zárja el a vízcsapot, majd válassza le a víztömlőt.
4. Kapcsolja ki a mosógépet, majd húzza ki a tápkábelt a fali aljzattól.
5. Nyissa ki az ajtót, hogy a levegő szabadon áramolhasson a dobban.

# Hibaelhárítás

## Ellenőrzési pontok

Amennyiben probléma merül fel a mosógéppel kapcsolatban, először tekintse át az alábbi táblázatot, és próbálja ki a benne található javaslatokat.

Probléma	Teendő
A berendezés nem indul el.	<ul style="list-style-type: none"><li>• Ellenőrizze, hogy a készülék csatlakozik-e az elektromos hálózathoz.</li><li>• Ellenőrizze, hogy a berendezés ajtaja megfelelően be van-e csukva.</li><li>• Ellenőrizze, hogy a vízcsap ki van-e nyitva.</li><li>• A mosógép elindításához nyomja meg vagy érintse meg a Indítás/Szünet gombot.</li><li>• Ellenőrizze, hogy a gyermekzár nincs-e aktiválva.</li><li>• Mielőtt a mosógép elkezdené feltölteni a rendszert, egy sor kattogó hangot ad ki. Így ellenőrzi az ajtózárat, és elvégez egy gyors leeresztést.</li><li>• Ellenőrizze a biztosítékokat vagy kapcsolja vissza az áramkör-megszakítót.</li></ul>
A vízellátás nem elegendő, vagy nincs vízellátás.	<ul style="list-style-type: none"><li>• Teljesen nyissa ki a vízcsapot.</li><li>• Ellenőrizze, hogy a berendezés ajtaja megfelelően be van-e csukva.</li><li>• Ellenőrizze, hogy a vízellátó tömlő nincs-e befagyva.</li><li>• Ellenőrizze, hogy a vízellátó tömlő nincs-e megcsavarodva vagy eltömődve.</li><li>• Ellenőrizze, hogy elegendő-e a víznyomás.</li></ul>
Egy program után mosószermaradvány található a mosószeres rekeszben.	<ul style="list-style-type: none"><li>• Ellenőrizze, hogy a gép megfelelő víznyomással működik-e.</li><li>• Ügyeljen arra, hogy a betöltött mosószer a mosószer-adagoló középső rekeszébe kerüljön.</li><li>• Ellenőrizze, hogy megfelelően helyezte-e be az öblítősapkát.</li><li>• Ha mosóport használ, bizonyosodjon meg arról, hogy a mosószerválasztó a felső állásban van-e.</li><li>• Távolítsa el az öblítősapkát és tisztítsa ki a mosószer-adagolót.</li></ul>
A berendezés hangos vagy túlzottan rázkódik.	<ul style="list-style-type: none"><li>• Győződjön meg róla, hogy a mosógép vízszintes, szilárd, nem csúszós felületen áll-e. Ha a padló nem vízszintes, használja a szintező lábakat a mosógép magasságának beállítására.</li><li>• Bizonyosodjon meg róla, hogy a szállítási csavarokat eltávolította-e.</li><li>• Ellenőrizze, hogy a mosógép nem ér-e hozzá más tárgyakhoz.</li><li>• Ellenőrizze, hogy a mosótöltet egyenletesen van-e elosztva.</li><li>• A normál működés során a motor zajt adhat ki.</li><li>• Overallkok és fémmel díszített ruhaneműk zajt kelthetnek a mosás folyamán. Ez normális jelenség.</li><li>• A fémtárgyak (például az aprópénz) zajt kelthetnek. Mosás után ezeket a tárgyakat távolítsa el a dobból vagy a szűrőből.</li></ul>

# Hibaelhárítás

Probléma	Teendő
A berendezés nem ereszti le a vizet és/vagy nem centrifugál.	<ul style="list-style-type: none"> <li>Ellenőrizze, hogy a kifolyótömlő egészen az ürítőrendszerig egyenesen fut-e. Ha dugulást észlel az ürítőrendszerben, lépjen kapcsolatba a szervizközponttal.</li> <li>Ellenőrizze, hogy a törmelékszűrő nincs-e eltömődve.</li> <li>Csukja be az ajtót, és nyomja meg vagy érintse meg a <b>Indítás/Szünet</b> gombot. Az Ön biztonsága érdekében a mosógép dobja mindaddig nem kezd el rázkódni és forogni, amíg be nem csukja az ajtót.</li> <li>Ellenőrizze, hogy a kifolyótömlő nem fagyott-e be vagy nincs-e eltömődve.</li> <li>Ellenőrizze, hogy a kifolyótömlő csatlakozik-e az ürítőrendszerhez, illetve, hogy az ürítőrendszer nincs-e eltömődve.</li> <li>Ha a mosógép tápellátása nem megfelelő, a berendezés átmenetileg nem fogja leereszteni a vizet, illetve nem fog centrifugálni. Amint helyreáll a tápellátása, megfelelően fog működni.</li> </ul>
A centrifugálás nem működik.	<ul style="list-style-type: none"> <li>Ellenőrizze, hogy a ruhanemű egyenletesen oszlik-e el.</li> <li>Ellenőrizze, hogy a mosógép egyenletes, sík felületen áll-e.</li> <li>Rendezze át a töltetet. Ha csak egy ruhadarabot, például egy fürdőköpenyt vagy egy farmert kíván kimosni, előfordulhat, hogy a centrifugálás végső eredménye nem elégséges, és a kijelzőn az „Ub” üzenet jelenik meg.</li> </ul>
A mosógép ajtaját nem lehet kinyitni.	<ul style="list-style-type: none"> <li>A mosógép megállításához nyomja meg vagy érintse meg a <b>Indítás/Szünet</b> gombot. Az ajtó zármechanizmusának feloldása némi időt vehet igénybe.</li> <li>Ellenőrizze, hogy a mosógép az összes vizet leeresztette-e a dobból.</li> <li>Ha víz maradt a dobban, az ajtó nem nyitható. Manuálisan eressze le a vizet a dobból és nyissa ki az ajtót.</li> <li>Ellenőrizze, hogy az ajtózár jelzőfénye kialudt-e. Ha a mosógép leeresztette a vizet, az ajtózár jelzőfénye kialszik.</li> </ul>
A berendezés túlzottan habzik.	<ul style="list-style-type: none"> <li>Bizonyosodjon meg róla, hogy megfelelően használta-e az ajánlott mosószert.</li> <li>Használjon nagy hatékonyságú (high efficiency, HE) mosószert a túlzott habzás elkerülése érdekében.</li> <li>Lágy víz, kis ruhatöltet vagy enyhe szennyeződés esetén használjon kevesebb mosószert.</li> <li>Nem nagy hatékonyságú mosószert használata nem ajánlott.</li> </ul>
Nem lehet több mosószert hozzáadni.	<ul style="list-style-type: none"> <li>Győződjön meg róla, hogy a visszamaradó mosószert- és öblítőmaradványok nincsenek-e a meghatározott szint felett.</li> </ul>



Probléma	Teendő
A gép leáll.	<ul style="list-style-type: none"> <li>Dugja be a tápkábelt egy működő fali aljzatba.</li> <li>Ellenőrizze a biztosítékot vagy kapcsolja vissza az áramkör-megszakítót.</li> <li>Csukja be az ajtót és nyomja meg a <b>Indítás/Szünet</b> gombot a mosógép elindításához.</li> </ul> <p>Az Ön biztonsága érdekében a mosógép dobja mindaddig nem kezd el rázkódni és forogni, amíg be nem csukja az ajtót.</p> <ul style="list-style-type: none"> <li>Mielőtt a mosógép elkezdene feltölteni a rendszert, egy sor kattogó hangot ad ki. Így ellenőrzi az ajtózárat, és elvégze egy gyors leeresztést.</li> <li>Szünet vagy áztatási ciklus a program közben is előfordulhat. Várjon egy kicsit, elképzelhető, hogy a mosógép elindul.</li> <li>Ellenőrizze, hogy nem tömődött-e el a vízellátó tömlő szitaszűrője, mely a vízcsap végénél található. Rendszeres időközönként tisztítsa ki a szitaszűrőt.</li> <li>Ha a mosógép tápellátása nem megfelelő, a berendezés átmenetileg nem fogja leeresztetni a vizet, illetve nem fog centrifugálni. Amint helyreáll a tápellátása, megfelelően fog működni.</li> </ul>
Rossz hőmérsékletű vízzel tölti fel a rendszert.	<ul style="list-style-type: none"> <li>Nyissa ki teljesen mindkét csapot.</li> <li>Győződjön meg róla, hogy a hőfok kiválasztása megfelelő-e.</li> <li>Ellenőrizze, hogy a tömlők a megfelelő csapokhoz csatlakoznak-e. Töltse fel a tömlőket.</li> <li>Ellenőrizze, hogy a vízmelegítőt úgy állította-e be, hogy az legalább 49 °C hőmérsékletű meleg vizet biztosítson a csapokban. Szintén ellenőrizze a vízmelegítő kapacitását és feltöltődési idejét.</li> <li>Válassza le a tömlőket és tisztítsa ki a szitaszűrőket. Eltömődhetett a szitaszűrő.</li> <li>Mialatt a mosógép vízzel tölti fel a rendszert, a víz hőmérséklete változhat, ahogy az automatikus hőmérséklet-szabályozó funkció ellenőrzi a bejövő víz hőmérsékletét. Ez normális jelenség.</li> <li>Mialatt a mosógép vízzel tölti fel a rendszert, azt tapasztalhatja, hogy az adagolón csak meleg és/vagy hideg víz áramlik keresztül, amikor hideg vagy meleg hőfokot választott ki.</li> </ul> <p>Ez normális jelenség az automatikus hőmérséklet-vezérlő funkció működése miatt, amely megállapítja a víz hőmérsékletét.</p>
A program végén a töltet vizes.	<ul style="list-style-type: none"> <li>Használjon Nagy vagy Extra nagy fordulatszámú centrifugálást.</li> <li>Használjon nagy hatékonyságú (high efficiency, HE) mosószert a túlbabzás csökkentése érdekében.</li> <li>A töltet túl kicsi. Kis töltetek (egy vagy két ruhadarab) esetén az eloszlás egyenetlen lehet, ami kevésbé hatékony centrifugálást eredményez.</li> <li>Ellenőrizze, hogy a kifolyótömlő nincs-e megcsavarodva vagy eltömődve.</li> </ul>

# Hibaelhárítás

Probléma	Teendő
Víz szivárog a berendezésből.	<ul style="list-style-type: none"><li>• Ellenőrizze, hogy a berendezés ajtaja megfelelően be van-e csukva.</li><li>• Bizonyosodjon meg róla, hogy minden tömlőcsatlakozás szorosan meg van-e húzva.</li><li>• Ellenőrizze, hogy a kifolyótömlő vége megfelelően illeszkedik-e az ürítőrendszerhez, illetve, hogy rögzítése megfelelő-e.</li><li>• Ne töltse túl a mosógépet.</li><li>• Használjon nagy hatékonyságú (high efficiency, HE) mosószeret a túlhabzás elkerülése érdekében.</li></ul>
A berendezésből kellemetlen szag árad.	<ul style="list-style-type: none"><li>• A hab megülhet a berendezés mélyedéseiben és kellemetlen szagot árasztat.</li><li>• Bizonyos időközönként futtasson le egy tisztító programot a berendezés fertőtlenítése céljából.</li><li>• Tisztítsa meg az ajtó tömítését.</li><li>• A programok befejeződését követően szárítsa ki a mosógép belsejét.</li></ul>
Nincsenek buborékok (kizárólag az ecobubble™ típusok esetében).	<ul style="list-style-type: none"><li>• A túlzott ruhatöltet akadályozhatja a buborékképződést.</li><li>• A túlzottan szennyezett ruhanemű akadályozhatja a buborékképződést.</li></ul>

Ha a hiba továbbra is fennáll, forduljon a szervizközpontoz. A szervizközpont telefonszáma megtalálható a termékhez csatolt címkén.

## Információkódok

Ha a mosógép nem működik, információkód jelenhet meg a kijelzőn. Tekintse át az alábbi táblázatot, és próbálja ki a benne található javaslatokat.

Kód	Teendő
4C	<b>Nincs vízellátás.</b> <ul style="list-style-type: none"><li>• Ellenőrizze, hogy a vízcsap ki van-e nyitva.</li><li>• Ellenőrizze, hogy a vízcsövek nincsenek-e eltömődve.</li><li>• Ellenőrizze, hogy a vízcsap nincs-e elfagyva.</li><li>• Ellenőrizze, hogy a mosógép vízellátása megfelelő nyomású-e.</li><li>• Ellenőrizze, hogy a hideg-, illetve melegvíz-csap megfelelően csatlakozik-e a berendezéshez.</li><li>• Ha szükséges, tisztítsa ki a szitaszűrőt (esetleg el lehet tömődve).</li></ul>
5C	<b>A víz nem ereszti le a berendezés.</b> <ul style="list-style-type: none"><li>• Ellenőrizze, hogy a kifolyótömlő nem fagyott-e be vagy nincs-e eltömődve.</li><li>• A csatlakozási típustól függően ellenőrizze, hogy a kifolyótömlő megfelelő pozícióban áll-e.</li><li>• Ha eltömődött, tisztítsa ki a törmelékszűrőt.</li><li>• Ellenőrizze, hogy a kifolyótömlő egészen az ürítőrendszerig egyenesen fut-e.</li><li>• Ha az információkód továbbra is aktív, lépjen kapcsolatba a vevőszolgálattal.</li></ul>
dC	<b>A mosógép nyitott ajtó mellett történő működtetése.</b> <ul style="list-style-type: none"><li>• Ellenőrizze, hogy a berendezés ajtaja megfelelően be van-e csukva.</li><li>• Ellenőrizze, hogy nem szorult-e ruha az ajtóba.</li></ul>
dC1	<b>Az ajtó nem zárható.</b> <ul style="list-style-type: none"><li>• Ellenőrizze, hogy a berendezés ajtaja megfelelően be van-e csukva.</li><li>• Kapcsolja ki, majd kapcsolja be újból a mosógépet.</li><li>• Ha az információkód továbbra is aktív, lépjen kapcsolatba a vevőszolgálattal.</li></ul>
0C	<b>A víz elérte a túlfolyó szintjét.</b> <ul style="list-style-type: none"><li>• Centrifugálás után indítsa újra.</li><li>• Ha az információkód továbbra is látható a kijelzőn, lépjen kapcsolatba a helyi Samsung szervizközponttal.</li></ul>
LC	<b>Ellenőrizze a kifolyótömlőt.</b> <ul style="list-style-type: none"><li>• Ellenőrizze, hogy a kifolyótömlő vége nem fekszik-e a földön.</li><li>• Ellenőrizze, hogy a kifolyótömlő nincs-e eltömődve.</li><li>• Ha az információkód továbbra is aktív, lépjen kapcsolatba a vevőszolgálattal.</li></ul>
3C	<b>Ellenőrizze a motor működését.</b> <ul style="list-style-type: none"><li>• Próbálja újraindítani a programot.</li><li>• Ha az információkód továbbra is aktív, lépjen kapcsolatba a vevőszolgálattal.</li></ul>

# Hibaelhárítás

---

























Kód	Teendő
TC1	Ellenőrizze vízmelegítő hőmérséklet-érzékelőjét. <ul style="list-style-type: none"><li>Ha az információkód továbbra is aktív, lépjen kapcsolatba a vevőszolgálattal.</li></ul>
HC	Magas hőmérsékletű fűtőelem ellenőrzése <ul style="list-style-type: none"><li>Ha az információkód továbbra is aktív, lépjen kapcsolatba a vevőszolgálattal.</li></ul>
1C	A vízszintérzékelő nem működik megfelelően. <ul style="list-style-type: none"><li>Kapcsolja ki a berendezést, majd indítsa újra a programot.</li><li>Ha az információkód továbbra is aktív, lépjen kapcsolatba a vevőszolgálattal.</li></ul>
AC	Ellenőrizze a kommunikációt a fő- és al-NYÁK-ok között. <ul style="list-style-type: none"><li>Kapcsolja ki a berendezést, majd indítsa újra a programot.</li><li>Ha az információkód továbbra is aktív, lépjen kapcsolatba a vevőszolgálattal.</li></ul>
AC6	Az inverter kommunikációjának ellenőrzése <ul style="list-style-type: none"><li>Ha az információkód továbbra is aktív, lépjen kapcsolatba a vevőszolgálattal.</li></ul>

Ha valamelyik információkód gyakran feltűnik a kijelzőn, lépjen kapcsolatba a helyi Samsung szervizközponttal.

# Műszaki jellemzők

## Anyagkezelési táblázat

A következő szimbólumok anyagkezeléssel kapcsolatos útmutatóval szolgálnak. Az anyagkezelési címkék négy szimbólumot tartalmaznak a következő sorrendben: mosás, fehérítés, szárítás és vasalás (szükség esetén vegytisztítás). A szimbólumok használata egységes jelölést biztosít a hazai és külföldi ruházati gyártók termékeinél. A ruházati cikkek megóvása, illetve a mosással kapcsolatos problémák kiküszöbölése érdekében tartsa be az anyagkezelési címkéken található utasításokat.

	Ellenálló anyag		Nem vasalható
	Finom anyag		Bármilyen oldószerrel vegytisztítható
	95 °C-on mosható		Vegyileg tisztítható
	60 °C-on mosható		Csak vegyileg tisztítható, perkloriddal, öngyújtóbenzinnel, etanollal vagy R113 tisztítószerszel
	40 °C-on mosható		Csak vegyileg tisztítható repülő-üzemanyaggal, etanollal vagy R113 tisztítószerszel
	30 °C-on mosható		Vegytisztítással nem tisztítható
	Csak kézzel mosható		Kiterítve szárítandó
	Csak vegytisztítással tisztítható		Felakasztva szárítható
	Hideg vízben fehéríthető		Vállfára akasztva szárítandó
	Nem fehéríthető		Géppel szárítható normál hőmérsékleten
	Vasalás max. 200 °C-on		Géppel szárítható csökkentett hőmérsékleten
	Vasalás max. 150 °C-on		Nem szárítható szárítógépben
	Vasalás max. 100 °C-on		

# Műszaki jellemzők

---

## Környezetvédelem

---

- A berendezés újrahasznosítható anyagokból készült. Ha le kívánja selejtezni a berendezést, kövesse a helyi hulladékelhelyezési előírásokat. Vágja el a tápkábelt, hogy a berendezést ne lehessen áramforráshoz csatlakoztatni. Távolítsa el a berendezés ajtaját, hogy állatok és kisgyermek ne szorulhassanak bele.
- Ne lépje túl a mosószergyártó által ajánlott mosószermennyiséget.
- A mosási ciklus előtt csak akkor használjon folttisztító és fehérítő szert, ha erre feltétlenül szükség van.
- Vizet és áramot takaríthat meg, ha csak teli géppel mos (a mosótöltet pontos mennyisége az adott mosóprogramtól függ).

## Pótalkatrész-garancia

---

Garantáljuk, hogy a következő pótalkatrészek a modell piaci bevezetésétől számítva legalább 10 éven keresztül a gépszerelők és a felhasználók rendelkezésére fognak állni.

- Ajtó, zsanér és ajtótmítés, egyéb tömítések, ajtózárr, illetve műanyag kiegészítők, például mosószertartó rekeszek.
- A felsorolt alkatrészek az alábbi weblapon vásárolhatók meg.
  - <http://www.samsung.com/support>

## Műszaki adatlap

A „\*” csillag eltérő modelleket jelöl, értéke pedig 0-9 vagy A-Z között változhat.

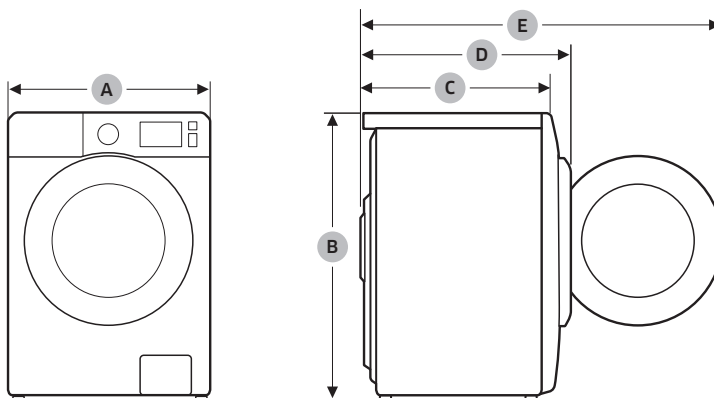

Típus		Előltöltős mosógép
Típus megnevezése		WW60A312***
Méretek	A (szélesség)	595 mm
	B (magasság)	850 mm
	C (hossz)	400 mm
	D	440 mm
	E	885 mm
Víznyomás		0,05–1,0 MPa
Nettó tömeg		55,0 kg
Maximális töltési kapacitás		Mosás és centrifugálás 6,0 kg
Fogyasztás	Mosás és melegítés	220–240 V, 50 Hz 1800–2100 W
A centrifuga fordulatszáma		1200 f/perc

### MEGJEGYZÉS

- A kiviteli és műszaki adatok a minőség javítása érdekében értesítés nélkül megváltozhatnak.
- Az energiafogyasztási címkén lévő specifikációk a következő program segítségével kerültek meghatározásra az EN 60456 szabvány szerint.
  - A program a COTTON (PAMUT) ☁ 60 °C és a COTTON (PAMUT) ☁ 40 °C.

# Műszaki jellemzők

## Tájékoztató jellegű információk (az (EU) 2019/2023 sz. irányelv szerint)

Modell	Program	Kapacitás (kg)	Program hossza (ÓÓ,PP)	Energiafogyasztás (kWh/program)	Vízfogyasztás (l/program)	Legnagyobb hőmérséklet (°C)	Maradék nedvességtartalom (%)	A centrifuga fordulatszáma (f/perc)
WW60A312***	ECO 40-60 ☁	6,0	198	1,242	57,8	37,8	53,9	1230
		3,0	156	0,852	37,4	30,4	51	1226
		1,5	156	0,536	30,6	23,7	52,7	1227
	COTTON (PAMUT) ☁ 20 °C	6,0	77	0,171	37,1	20,1	62,1	996
	COTTON (PAMUT) ☁ 60 °C	6,0	93	1,278	58,5	59,2	58,9	1223
	COTTON (PAMUT) ☁ 60 °C + INTENSIVE (ERŐS)	6,0	264	0,978	37,4	58,4	68,5	805
	SYNTHETICS (MŰSZÁLAS) △ 40 °C	3,0	140	0,567	37,9	40,2	34,7	1006
	15' QUICK WASH (15' GYORSMOSÁS)	1,5	15	0,030	31,4	19,3	69,2	808

A táblázatban szereplő értékeket az IEC60456/EN60456 által meghatározott feltételek között mértük. A tényleges értékek a készülék használatától függően a fentiekől eltérőek lehetnek.

## EPREL-információk

A termék energiacímkezésére vonatkozóan további információval az energiacímke-köteles termékek európai adatbázisa (EPREL) szolgál, amely a [https://eprel.ec.europa.eu/qr/\\*\\*\\*\\*\\*](https://eprel.ec.europa.eu/qr/*****) címen érhető el.

A \*\*\*\*\* a termék EPREL-regisztrációs számát jelöli. A regisztrációs szám a termék energiacímkején található.



# Ügyfélszolgálat elérhetősége

## KÉRDÉSE VAGY ÉSZREVÉTELE VAN?

ORSZÁG	HÍVJA A KÖVETKEZŐ SZÁMOT:	VAGY LÁTOGASSON EL HONLAPUNKRA:
UK	0333 000 0333	<a href="http://www.samsung.com/uk/support">www.samsung.com/uk/support</a>
IRELAND (EIRE)	0818 717100	<a href="http://www.samsung.com/ie/support">www.samsung.com/ie/support</a>
GERMANY	06196 77 555 77	<a href="http://www.samsung.com/de/support">www.samsung.com/de/support</a>
FRANCE	01 48 63 00 00	<a href="http://www.samsung.com/fr/support">www.samsung.com/fr/support</a>
SPAIN	91 175 00 15	<a href="http://www.samsung.com/es/support">www.samsung.com/es/support</a>
PORTUGAL	808 207 267	<a href="http://www.samsung.com/pt/support">www.samsung.com/pt/support</a>
LUXEMBURG	261 03 710	<a href="http://www.samsung.com/be_fr/support">www.samsung.com/be_fr/support</a>
NETHERLANDS	088 90 90 100	<a href="http://www.samsung.com/nl/support">www.samsung.com/nl/support</a>
BELGIUM	02-201-24-18	<a href="http://www.samsung.com/be/support">www.samsung.com/be/support</a> (Dutch) <a href="http://www.samsung.com/be_fr/support">www.samsung.com/be_fr/support</a> (French)
NORWAY	21629099	<a href="http://www.samsung.com/no/support">www.samsung.com/no/support</a>
DENMARK	707 019 70	<a href="http://www.samsung.com/dk/support">www.samsung.com/dk/support</a>
FINLAND	030-6227 515	<a href="http://www.samsung.com/fi/support">www.samsung.com/fi/support</a>
SWEDEN	0771 726 786	<a href="http://www.samsung.com/se/support">www.samsung.com/se/support</a>
AUSTRIA	0800 72 67 864 (0800-SAMSUNG)	<a href="http://www.samsung.com/at/support">www.samsung.com/at/support</a>
SWITZERLAND	0800 726 786	<a href="http://www.samsung.com/ch/support">www.samsung.com/ch/support</a> (German) <a href="http://www.samsung.com/ch_fr/support">www.samsung.com/ch_fr/support</a> (French)
HUNGARY	0680SAMSUNG (0680-726-7864)	<a href="http://www.samsung.com/hu/support">www.samsung.com/hu/support</a>
CZECH	800 - SAMSUNG (800-726786)	<a href="http://www.samsung.com/cz/support">www.samsung.com/cz/support</a>
SLOVAKIA	0800 - SAMSUNG (0800-726 786)	<a href="http://www.samsung.com/sk/support">www.samsung.com/sk/support</a>
CROATIA	072 726 786	<a href="http://www.samsung.com/hr/support">www.samsung.com/hr/support</a>
BOSNIA	055 233 999	<a href="http://www.samsung.com/ba/support">www.samsung.com/ba/support</a>
North Macedonia	023 207 777	<a href="http://www.samsung.com/mk/support">www.samsung.com/mk/support</a>
MONTENEGRO	020 405 888	<a href="http://www.samsung.com/support">www.samsung.com/support</a>
SLOVENIA	080 697 267 (brezplačna številka)	<a href="http://www.samsung.com/si/support">www.samsung.com/si/support</a>
SERBIA	011 321 6899	<a href="http://www.samsung.com/rs/support">www.samsung.com/rs/support</a>
Kosovo	0800 10 10 1	<a href="http://www.samsung.com/support">www.samsung.com/support</a>
ALBANIA	045 620 202	<a href="http://www.samsung.com/al/support">www.samsung.com/al/support</a>

# Ügyfélszolgálat elérhetősége

ORSZÁG	HÍVJA A KÖVETKEZŐ SZÁMOT:	VAGY LÁTOGASSON EL HONLAPUNKRA:
BULGARIA	*3000 Цена на един градски разговор 0800 111 31 Безплатен за всички оператори	<a href="http://www.samsung.com/bg/support">www.samsung.com/bg/support</a>
ROMANIA	*8000 (apel in retea) 08008-726-78-64 (08008-SAMSUNG) Apel GRATUIT Atenție: Dacă efectuați apelul din rețeaua Digi (RCS/RDS), vă rugăm să ne contactați formând numărul Telverde fără ultimele două cifre, astfel: 0800872678.	<a href="http://www.samsung.com/ro/support">www.samsung.com/ro/support</a>
ITALIA	800-SAMSUNG (800.7267864)	<a href="http://www.samsung.com/it/support">www.samsung.com/it/support</a>
CYPRUS	8009 4000 only from landline, toll free	<a href="http://www.samsung.com/gr/support">www.samsung.com/gr/support</a>
GREECE	80111-SAMSUNG (80111 726 7864) only from land line (+30) 210 6897691 from mobile and land line	
POLAND	801-172-678* lub +48 22 607-93-33* * (optata według taryfy operatora)	<a href="http://www.samsung.com/pl/support/">http://www.samsung.com/pl/support/</a>
LITHUANIA	8-800-7777	<a href="http://www.samsung.com/lt/support">www.samsung.com/lt/support</a>
LATVIA	8000-7267	<a href="http://www.samsung.com/lv/support">www.samsung.com/lv/support</a>
ESTONIA	800-7267	<a href="http://www.samsung.com/ee/support">www.samsung.com/ee/support</a>

# Jegyzet

---

**SAMSUNG**

**CE**



# Washing Machine

---

User manual

WW60A312\*\*\*

---

**SAMSUNG**

# Contents

---

<b>Safety information</b>	<b>4</b>
What you need to know about the safety instructions	4
Important safety symbols	4
Important safety precautions	5
Critical installation warnings	7
Installation cautions	8
Critical usage warnings	9
Usage cautions	10
Critical cleaning warnings	13
Instructions about the WEEE	14
Ecodesign	14
<b>Installation</b>	<b>15</b>
What's included	15
Installation requirements	17
Step-by-step installation	19
<b>Before you start</b>	<b>29</b>
Initial settings	29
Laundry guidelines	29
Detergent recommendation	33
Detergent drawer guidelines	34
<b>Operations</b>	<b>37</b>
Control panel	37
Simple steps to start	38
Cycle overview	39
Settings	41
<b>Maintenance</b>	<b>42</b>
Emergency drain	42
Cleaning	43
Recovery from freezing	46
Care against an extended time of disuse	46

---

<b>Troubleshooting</b>	<b>47</b>
Checkpoints	47
Information codes	51
<b>Specifications</b>	<b>53</b>
Fabric care chart	53
Protecting the environment	54
Spare parts guarantee	54
Specification sheet	55
Indicative information (According to EU 2019/2023)	56
EPREL information	56
<b>Contact information</b>	<b>57</b>
QUESTIONS OR COMMENTS?	57

# Safety information

---

Congratulations on your new Samsung washing machine. This manual contains important information on the installation, use and care of your appliance. Please take some time to read this manual to take full advantage of your washing machine's many benefits and features.

## What you need to know about the safety instructions

---

Please read this manual thoroughly to ensure that you know how to safely and efficiently operate the extensive features and functions of your new appliance. Please store the manual in a safe location close to the appliance for future reference. Use this appliance only for its intended purpose as described in this instruction manual.

Warnings and Important Safety Instructions in this manual do not cover all possible conditions and situations that may occur. It is your responsibility to use common sense, caution and care when installing, maintaining and operating your washing machine.

Because the following operating instructions cover various models, the characteristics of your washing machine may differ slightly from those described in this manual and not all warning signs may be applicable. If you have any questions or concerns, contact your nearest service centre or find help and information online at [www.samsung.com](http://www.samsung.com).

## Important safety symbols

---

What the icons and signs in this user manual mean:

 **WARNING**

Hazards or unsafe practices that may result in severe personal injury, death and/or property damage.

 **CAUTION**

Hazards or unsafe practices that may result in personal injury and/or property damage.

 **NOTE**

Indicates that a risk of personal injury or material damage exists.



---

These warning signs are here to prevent injury to yourself and others.

Please follow them explicitly.

After reading this manual, store it in a safe place for future reference.

Read all instructions before using the appliance.

As with any equipment that uses electricity and moving parts, potential hazards exist. To safely operate this appliance, familiarize yourself with its operation and exercise care when using it.

## Important safety precautions

---

### **WARNING**

To reduce the risk of fire, electric shock, or injury to persons when using your appliance, follow basic precautions, including the following:

1. This appliance is not to be used by persons (including children) with reduced physical, sensory or mental capabilities, or lack of experience and knowledge, unless they have been given supervision or instruction concerning use of the appliance by a person responsible for their safety.
2. **For use in Europe:** This appliance can be used by children aged from 8 years and above and persons with reduced physical, sensory or mental capabilities or lack of experience and knowledge if they have been given supervision or instruction concerning use of the appliance in a safe way and understand the hazards involved. Children shall not play with the appliance. Cleaning and user maintenance shall not be made by children without supervision.
3. Children should be supervised to ensure that they do not play with the appliance.

## Safety information

---

4. If the supply cord is damaged, it must be replaced by the manufacturer, its service agent or similarly qualified persons in order to avoid a hazard.
5. The new hose-sets supplied with the appliance are to be used and old hose-sets should not be reused.
6. For appliances with ventilation openings in the base, a carpet must not obstruct the openings.
7. **For use in Europe:** Children of less than 3 years should be kept away unless continuously supervised.
8. **CAUTION:** In order to avoid a hazard due to inadvertent resetting of the thermal cut-out, this appliance must not be supplied through an external switching device, such as a timer, or connected to a circuit that is regularly switched on and off by the utility.
9. This appliance is intended to be used in household only and it is not intended to be used such as:
  - staff kitchen areas in shops, offices and other working environments;
  - farm houses;
  - by clients in hotels, motels and other residential type environments;
  - bed and breakfast type environments;
  - areas for communal use in blocks of flats or in launderettes.

---

## Critical installation warnings

---

### WARNING

The installation of this appliance must be performed by a qualified technician or service company.

- Failure to do so may result in electric shock, fire, an explosion, problems with the product, or injury.

The appliance is heavy, therefore take care when lifting it.

Plug the power cord into a wall socket that meets local electrical specifications. Use the socket for this appliance only, and do not use an extension cord.

- Sharing a wall socket with other appliances using a power strip or extending the power cord may result in electric shock or fire.
- Ensure that the power voltage, frequency, and current are the same as those of the product specifications. Failure to do so may result in electric shock or fire. Plug the power plug into the wall socket firmly.

Remove all foreign substances such as dust or water from the power plug terminals and contact points using a dry cloth on a regular basis.

- Unplug the power plug and clean it with a dry cloth.
- Failure to do so may result in electric shock or fire.

Plug the power plug into the wall socket so that the cord is running towards the floor.

- If you plug the power plug into the socket in the opposite direction, the electric wires within the cable may be damaged and this may result in electric shock or fire.

Keep all packaging materials out of the reach of children as these may be dangerous.

- If a child places a bag over its head, it may suffocate.

When the appliance, power plug or power cord is damaged, contact your nearest service centre.

This appliance must be properly grounded.

Do not ground the appliance to a gas pipe, plastic water pipe, or telephone line.

- This may result in electric shock, fire, an explosion, or problems with the product.
- Never plug the power cord into a socket that is not grounded correctly and make sure that it is in accordance with local and national regulations.

Do not install this appliance near a heater or any inflammable material.

Do not install this appliance in a humid, oily or dusty location, or in a location exposed to direct sunlight or water (rain drops).

Do not install this appliance in a location exposed to low temperatures.

- Frost may cause the tubes to burst.

Do not install this appliance in a location where gas may leak.

- This may result in electric shock or fire.

# Safety information

---

Do not use an electric transformer.

- This may result in electric shock or fire.

Do not use a damaged power plug, damaged power cord, or loose wall socket.

- This may result in electric shock or fire.

Do not pull or excessively bend the power cord.

Do not twist or tie the power cord.

Do not hook the power cord over a metal object, place a heavy object on the power cord, insert the power cord between objects, or push the power cord into the space behind the appliance.

- This may result in electric shock or fire.

Do not pull the power cord when unplugging the power plug.

- Unplug the power plug by holding the plug.
- Failure to do so may result in electric shock or fire.

This appliance should be positioned so that the power plug, the water supply taps, and the drain pipes are accessible.

Following the repair by a non-authorized service provider, self-repair or non-professional repair of the product, Samsung is not liable for any damage to the product, any injury or any other product safety issue caused by any attempt to repair the product which does not carefully follow these repair and maintenance instructions. Any damage to the product caused by an attempt to repair the product by any person other than a Samsung certified service provider will not be covered by the warranty.

## Installation cautions

---

### CAUTION

This appliance should be positioned in such a way that the power plug is easily accessible.

- Failure to do so may result in electric shock or fire due to electric leakage.

Install your appliance on a solid, level floor that can support its weight.

- Failure to do so may result in abnormal vibrations, movement, noise, or problems with the product.

---

## Critical usage warnings

---

### WARNING

If the appliance is flooded, turn off the water & power supplies immediately and contact your nearest service centre.

- Do not touch the power plug with wet hands.
- Failure to do so may result in electric shock.

If the appliance generates a strange noise, a burning smell, or smoke, unplug the power plug immediately and contact your nearest service centre.

- Failure to do so may result in electric shock or fire.

In the event of a gas leak (such as propane gas, LP gas, etc.), ventilate immediately without touching the power plug. Do not touch the appliance or power cord.

- Do not use a ventilating fan.
- A spark may result in an explosion or fire.

Remove the washing machine door lever before disposing the appliance.

- If trapped inside the appliance, children may suffocate to death.

Make sure to remove the packaging (sponge, styrofoam) attached to the bottom of the washing machine before using it.

Do not wash items contaminated with gasoline, kerosene, benzene, paint thinner, alcohol or other inflammable or explosive substances.

- This may result in electric shock, fire, or an explosion.

Do not open the washing machine door by force while it is operating (high-temperature washing/drying/spinning).

- Water flowing out of the washing machine may result in burns or cause the floor to be slippery. This may result in injury.
- Opening the door by force may result in damage to the product or injury.

Do not touch the power plug with wet hands.

- This may result in electric shock.

Do not turn the appliance off by unplugging the power cord while an operation is in progress.

- Plugging the power cord into the wall socket again may cause a spark and result in electric shock or fire.

Do not let children climb in or onto the appliance.

- This may result in electric shock, burns or injury.

Do not insert your hand or a metal object under the washing machine while it is operating.

- This may result in injury.

# Safety information

---

Do not unplug the appliance by pulling the power cord. Always grip the plug firmly and pull it straight out of the outlet.

- Damage to the power cord may cause a short-circuit, fire and/or electric shock.

Do not attempt to repair, disassemble, or modify the appliance yourself.

- Do not use a fuse (such as copper, steel wire, etc.) other than a standard fuse.
- When the appliance needs to be repaired or reinstalled, contact your nearest service centre.
- Failure to do so may result in electric shock, fire, problems with the product, or injury.

If the water supply hose comes loose from the water tap and floods the appliance, unplug the power cord.

- Failure to do so may result in electric shock or fire.

Unplug the power cord when the appliance is not being used for long periods of time or during a thunder or lightning storm.

- Failure to do so may result in electric shock or fire.

If any foreign substance enters into the appliance, unplug the power cord and contact your nearest Samsung Customer Service.

- This may result in electric shock or fire.

Do not let children (or pets) play in or on your washing machine. The washing machine door does not open easily from the inside and children may be seriously injured if trapped inside.

## Usage cautions

---

### CAUTION

When the washing machine is contaminated by a foreign substance such as detergent, dirt, food waste, etc., unplug the power cord and clean the washing machine using a damp, soft cloth.

- Failure to do so may result in discolouration, deformation, damage, or rust.

The front glass may be broken by a strong impact. Take care when using the washing machine.

- If the glass is broken, it may result in injury.

Open the water tap slowly after a long period of non-use, water supply failure, or when reconnecting the water supply hose.

- The air pressure in the water supply hose or the water pipe may damage a product part or result in a water leak.

If a draining error occurs during an operation, check if there is a draining problem.

- If the washing machine is used when it is flooded because of a draining problem, it may result in electric shock or fire.

---

Insert the laundry into the washing machine completely so that the laundry does not get caught in the door.

- If laundry gets caught in the door, it may result in damage to the laundry or the washing machine, or result in a water leak.

Turn the water supply off when the washing machine is not being used.

- Ensure that the screws on the water supply hose connector are properly tightened.

Ensure that the rubber seal and front door glass are not contaminated by a foreign substance (e.g. waste, thread, hair, etc.).

- If a foreign substance is caught in the door or the door is not completely closed, it may cause a water leak.

Open the water tap and check if the water supply hose connector is firmly tightened and that there is no water leak before using the appliance.

- If the screws on the water supply hose connector are loose, it may result in a water leak.

The product you have purchased is designed for domestic use only.

Using the product for business purposes qualifies as a product misuse. In this case, the product will not be covered by the standard warranty provided by Samsung and no responsibility can be attributed to Samsung for malfunctions or damages resulting from such misuse.

Do not stand on the appliance or place objects (such as laundry, lighted candles, lighted cigarettes, dishes, chemicals, metal objects, etc.) on the appliance.

- This may result in electric shock, fire, problems with the product, or injury.

Do not spray volatile material such as insecticide onto the surface of the appliance.

- As well as being harmful to humans, this may result in electric shock, fire or problems with the appliance.

Do not place objects that generate electromagnetic fields near the washing machine.

- This may result in injury due to a malfunction.

Water drained during a high-temperature wash or drying cycle is hot. Do not touch the water.

- This may result in burns or injury.

Draining time may vary depending on the water temperature. If the water temperature is too high, the draining process starts after the water cools down.

Do not wash, spin, or dry water-proof seats, mats, or clothing (\*) unless your appliance has a special cycle for washing these items.

# Safety information

---

(\*): Woollen bedding, rain covers, fishing vests, ski pants, sleeping bags, diaper covers, sweat suits, and bicycle, motor cycle and car covers, etc.

- Do not wash thick or hard mats even if the washing machine mark is on the care label. This may result in injury or damage to the washing machine, walls, floor, or clothing due to abnormal vibrations.
- Do not wash throw rugs or doormats with rubber backing. The rubber backing may come off and stick to inside the drum, and this may result in malfunction such as a drainage error.

Do not operate the washing machine when the detergent drawer is removed.

- This may result in electric shock or injury due to a water leak.

Do not touch the insides of the drum during or just after drying as it is hot.

- This may result in burns.

The door glass becomes hot during washing and drying. Therefore, do not touch the door glass.

Also, do not allow children to play around the washing machine or touch the door glass.

- This may result in burns.

Do not insert your hand into the detergent drawer.

- This may result in injury as your hand may be caught by the detergent input device.

Remove the liquid detergent guide (applicable models only) when using powdered detergent.

- If not, water may leak through the front of the detergent drawer.

Do not place any objects (such as shoes, food waste, animals) other than laundry into the washing machine.

- This may result in damage to the washing machine, or injury and death in the case of pets due to the abnormal vibrations.

Do not press the buttons using sharp objects such as pins, knives, fingernails, etc.

- This may result in electric shock or injury.

Do not wash laundry contaminated by oils, creams or lotions usually found in skincare shops or massage clinics.

- This may cause the rubber seal to become deformed and result in a water leak.

Do not leave metal objects such as safety pins, hair pins or bleach in the drum for long periods of time.

- This may cause the drum to rust.
- If rust starts appearing on the surface of the drum, apply a (neutral) cleansing agent to the surface and use a sponge to clean it. Never use a metal brush.

Do not use dry cleaning detergent directly and do not wash, rinse, or spin laundry contaminated by dry cleaning detergent.

- This may result in spontaneous combustion or ignition due to the heat from the oxidation of the oil.

Do not use water from water cooling/heating devices.

- This may result in problems with the washing machine.



---

Do not use natural hand-washing soap for the washing machine.

- If it hardens and accumulates inside the washing machine, it may result in problems with the product, discolouration, rust, or bad odours.

Place socks and brassieres in a washing net and wash them with the other laundry.

Do not wash large laundry items such as bedding in the washing net.

- Failure to do so may result in injury due to abnormal vibrations.

Do not use hardened detergent.

- If it accumulates inside the washing machine, it may result in a water leak.

Make sure that the pockets of all the clothing items to be washed are empty.

- Hard, sharp objects such as coins, safety pins, nails, screws, or stones can cause extensive damage to the appliance.

Do not wash clothing with large buckles, buttons or other heavy metal objects.

Sort the laundry by colour on the basis of its colorfastness and select the recommended cycle, water temperature and additional functions.

- This may result in discolouration or fabric damage.

Take care that children's fingers are not caught in the door when you close it.

- Failure to do so may result in injury.

To prevent odours and mould, leave the door open after a wash cycle to allow the drum to dry.

To prevent limescale build up, leave the detergent drawer open after a wash cycle and dry inside it.

## Critical cleaning warnings

---

### **WARNING**

Do not clean the appliance by spraying water directly onto it.

Do not use a strong acidic cleaning agent.

Do not use benzene, thinner or alcohol to clean the appliance.

- This may result in discolouration, deformation, damage, electric shock or fire.

Before cleaning or performing maintenance, unplug the appliance from the wall socket.

- Failure to do so may result in electric shock or fire.

# Safety information

---

## Instructions about the WEEE

---

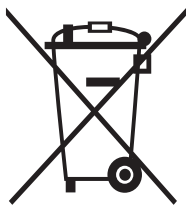

### Correct Disposal of This Product (Waste Electrical & Electronic Equipment)

(Applicable in countries with separate collection systems)

This marking on the product, accessories or literature indicates that the product and its electronic accessories (e.g. charger, headset, USB cable) should not be disposed of with other household waste at the end of their working life. To prevent possible harm to the environment or human health from uncontrolled waste disposal, please separate these items from other types of waste and recycle them responsibly to promote the sustainable reuse of material resources.

Household users should contact either the retailer where they purchased this product, or their local government office, for details of where and how they can take these items for environmentally safe recycling.

Business users should contact their supplier and check the terms and conditions of the purchase contract. This product and its electronic accessories should not be mixed with other commercial wastes for disposal.

For information on Samsung's environmental commitments and product regulatory obligations, e.g. REACH, WEEE or Batteries, visit our sustainability page available via [www.samsung.com](http://www.samsung.com)

## Ecodesign

---

For detailed instructions on installation and cleaning of the washing machine and ecodesign information (according to (EU)2019/2023), visit the Samsung website (<http://www.samsung.com>), go to Support > Support home, and then enter the model name.

# Installation

Follow these instructions carefully to ensure proper installation of the washing machine and to prevent accidents when doing laundry.

## What's included

Make sure all the parts are included in the product package. If you have a problem with the washing machine or the parts, contact a local Samsung customer centre or the retailer.

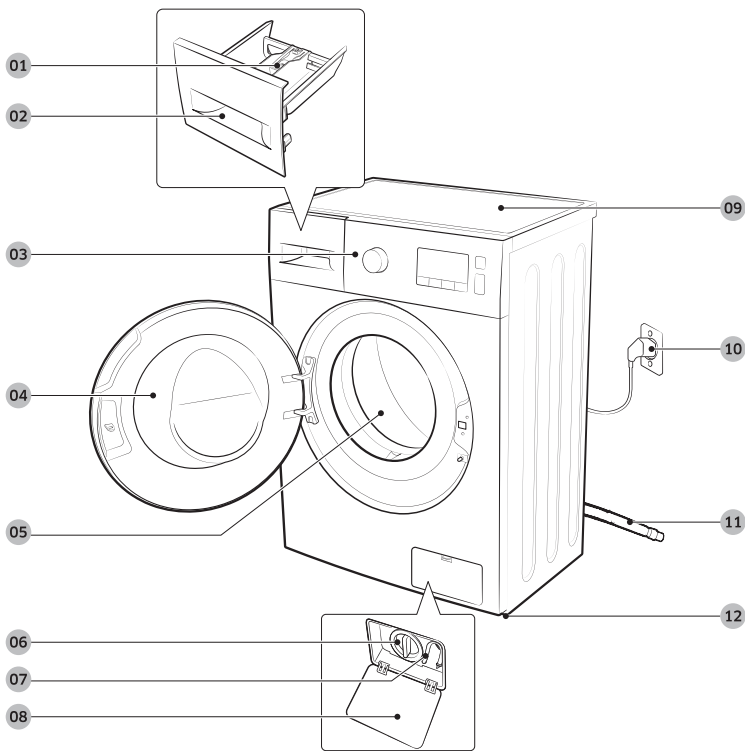

- |                         |                     |                   |
|-------------------------|---------------------|-------------------|
| 01 Release lever        | 02 Detergent drawer | 03 Control panel  |
| 04 Door                 | 05 Drum             | 06 Debris filter  |
| 07 Emergency drain tube | 08 Filter cover     | 09 Worktop        |
| 10 Power plug           | 11 Drain hose       | 12 Levelling feet |

# Installation

---



Spanner



Bolt caps



Hose guide



Cold water hose

## NOTE

- Spanner is needed for adjusting the levelling feet, and removing the shipping bolts on the back of the washing machine.
- 4 bolt caps are provided for covering the shipping bolt holes.
- Use the hose guide to loop the end of the drain hose.
- Connect the cold and hot water hoses to the inlets at the back of the washing machine to supply cold and hot water.
- Some models may just have one water supply inlet which is for cold water. If your washing machine has one water supply inlet, make sure you connect the cold water hose to the cold water tap.

---

## Installation requirements

---

### Electrical supply and grounding

- AC 220-240 V / 50 Hz fuse or circuit breaker is required
- Use an individual branch circuit specific to the washing machine

To ensure proper grounding, the washing machine comes with a power cord featuring a three-prong grounding plug for use in a properly installed and grounded outlet.

Check with a qualified electrician or serviceperson if you are not sure about the grounding.

Do not modify the provided plug. If it does not fit the outlet, call a qualified electrician to install a proper outlet.

#### **WARNING**

- Do NOT use an extension cord.
- Use only the power cord that comes with the washing machine.
- Do NOT connect the ground wire to plastic plumbing, gas lines, or hot water pipes.
- Improperly connected grounding conductors may cause electric shock.

### Water supply

A proper water pressure for this washing machine is between 50 kPa and 1000 kPa. Water pressure less than 50 kPa may cause the water valve not to close completely. Or, it may take longer to fill the drum, causing the washing machine to turn off. Water taps must be within 120 cm from the rear of the washing machine so that the provided inlet hoses reach the washing machine.

To reduce the risk of leaks:

- Make sure water taps are easily accessible.
- Turn off the taps when the washing machine is not in use.
- Check for any leaks at the water inlet hose fittings on a regular basis.

#### **CAUTION**

Before using the washing machine for the first time, check all connections at the water valve and taps for any leaks.

### Drain

Samsung recommends a standpipe in height of 60-90 cm. The drain hose must be connected through the hose clip to the standpipe, and the standpipe must fully cover the drain hose.

### Flooring

For best performance, the washing machine must be installed on a solid floor. Wood floors may need to be reinforced to minimize vibration and/or unbalanced loads. Carpeting and soft tile surfaces are not a good resistance to vibrations and may cause the washing machine to move slightly during the spin cycle.

# Installation

---

## CAUTION

Do NOT install the washing machine on a platform or a poorly supported structure.

## Water temperature

Do not install the washing machine in areas where water may freeze as the washing machine always retains some water in its water valves, pumps, and/or hoses. Frozen water left in the connection parts may cause damage to belts, the pump, and other components of the washing machine.

## Alcove or closet installation

Minimum clearance for stable operation:

Sides	25 mm	Rear	50 mm
Top	25 mm	Front	550 mm

If both the washing machine and a dryer are installed in the same location, the front of the alcove or closet must have at least a 550 mm unobstructed air opening. Your washing machine alone does not require a specific air opening.

---

## Step-by-step installation

---

### STEP1 Select a location

---

#### Location requirements:

- Solid, level surface without carpeting or flooring that may obstruct ventilation
- Away from direct sunlight
- Adequate room for ventilation and wiring
- The ambient temperature is always higher than the freezing point (0 °C)
- Away from a heat source



#### NOTE

- To prevent excessive vibration while operating the washing machine, consider stability before anything else.
- Install your washing machine on a solid and level floor.
- Do not install your washing machine on soft floors or floor coverings.
- If you install your washing machine on a wood floor, install a water-resistance wooden panel (min 1.18 in. / 30 mm thick) to the floor. Also, we recommend installing your washing machine on the corner of the wood floor.

# Installation

## STEP2 Remove the shipping bolts

Unpack the product package and remove all shipping bolts.

### NOTE

Number of shipping bolts may differ depending on the model.

### WARNING

- Packaging materials can be dangerous to children. Dispose all packaging material (plastic bags, polystyrene, etc.) out of children's reach.
- To avoid injury, cover the holes with bolt caps after removing the shipping bolts. Do not move the washing machine without the shipping bolts in place. Assemble the shipping bolts before moving the washing machine to another location. Keep the shipping bolts in a safe place for future use.

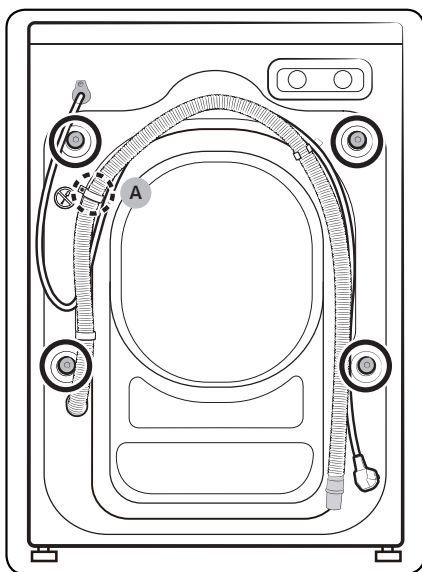

1. Locate the shipping bolts (marked with circle in the figure) on the rear side of the washing machine.

### CAUTION

Do not remove the screw (A) that fixes the hose clip.



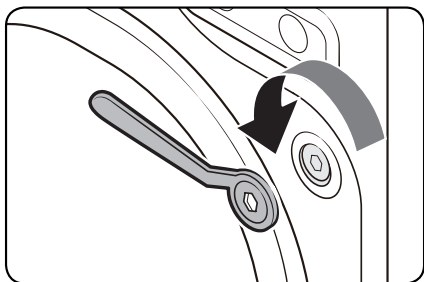

2. Using the supplied spanner, loosen all the shipping bolts by turning them counterclockwise.

**NOTE**

You must keep the shipping bolts for future use.

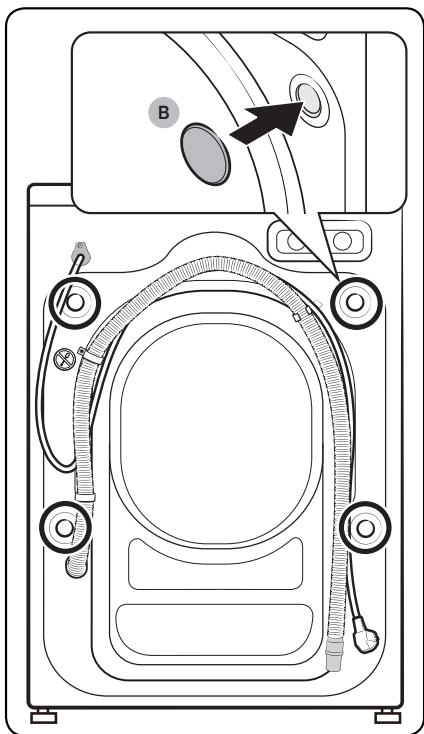

3. Insert the bolt caps (B) to the holes (marked with circle in the figure).

# Installation

## STEP3 Adjust the levelling feet

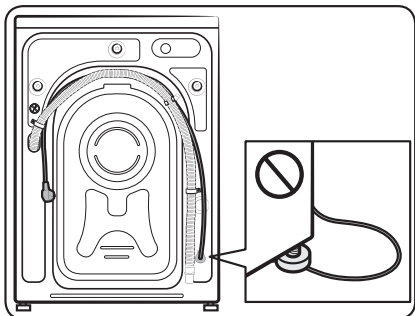
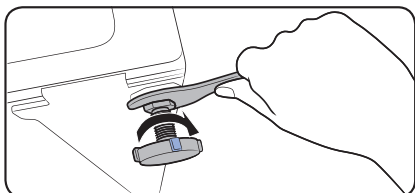
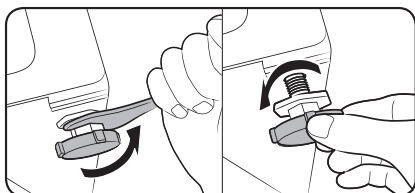

1. Gently slide the washing machine into position. Excessive force may damage the levelling feet.
2. Level the washing machine by manually adjusting the levelling feet.
3. When levelling is complete, tighten the nuts using the spanner.

### CAUTION

When installing the product make sure the levelling feet is not pressing the power cord.

### CAUTION

Make sure all the levelling feet are seating on the floor surface to avoid the washing machine from moving or generating noise due to vibration. Then, check if the washing machine is rocking. If the washing machine is not rocking, tighten the nuts.

## STEP 4 Connect the water hose

The provided water hose may differ depending on the model. Please follow the instruction according to the provided water hose.

### Connecting to a threaded water tap

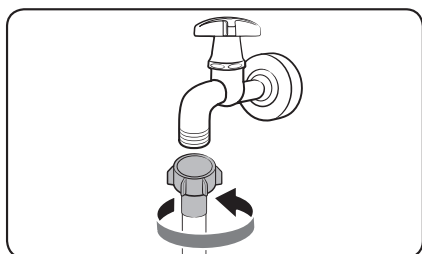

1. Connect the water hose to the water tap, and then turn it to the right to tighten.

#### CAUTION

Before connecting the water hose, make sure there is a rubber washer in the hose connector. Do not use the hose if the washer is damaged or missing.

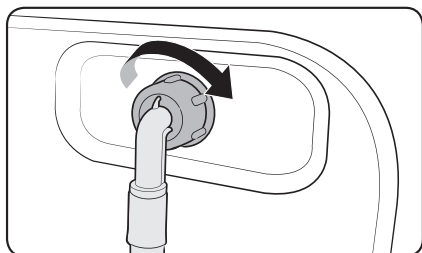

2. Connect the other end of the water hose to the inlet valve on the back of the washing machine and then turn it to the right to tighten.

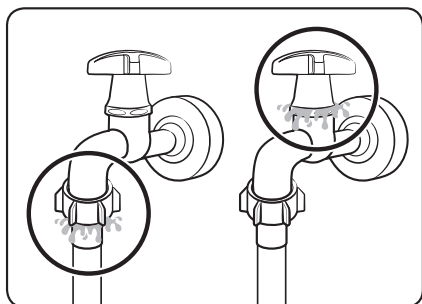

3. Slowly open the water tap and check if there are any leaks around the connection areas. If there are water leaks, repeat step 1 and 2.

#### WARNING

If there is a water leak, stop operating the washing machine and disconnect from the electrical supply. Then, contact a local Samsung service centre in case of a leak from the water hose, or contact a plumbing technician in case of a leak from the water tap. Otherwise, this may cause electric shock.

# Installation

## ⚠ CAUTION

Do not stretch the water hose by force. If the hose is too short, replace the hose with a longer, high-pressure hose.

### Connecting to a non-threaded water tap

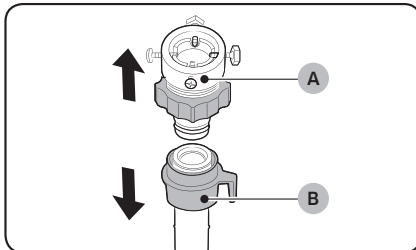

1. Remove the adaptor (A) from the water hose (B).

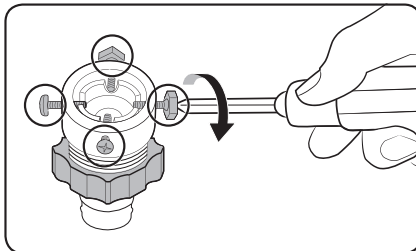

2. Use a Phillips screwdriver to loosen four screws on the adaptor.

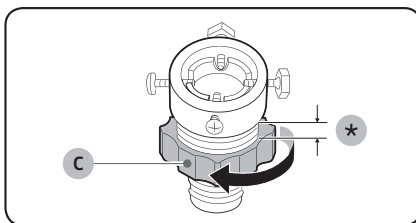

3. Hold the adaptor and turn part (C) in the arrow direction to loosen it by 5 mm (\*).

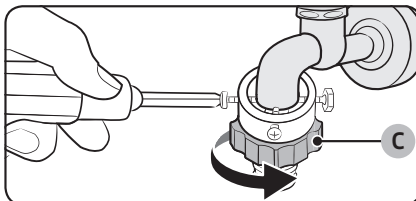

4. Insert the adaptor onto the water tap, and then tighten the screws while lifting the adaptor.
5. Turn part (C) in the arrow direction to tighten it.

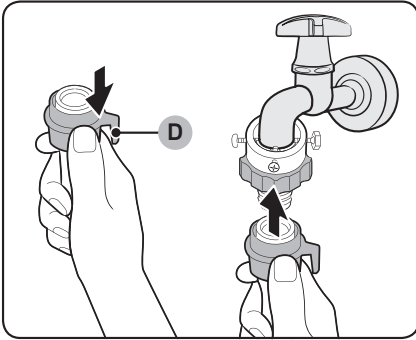

6. While pulling down **part (D)** on the water hose, connect the water hose to the adaptor. Then, release **part (D)**. The hose fits into the adaptor with a clicking sound.

7. To complete connecting the water hose, see 2 and 3 on the "Connecting to a threaded water tap" section.

**NOTE**

- After connecting the water hose to the adaptor, check if it is connected properly by pulling the water hose downwards.
- Use a popular type of water taps. If the tap is square-shaped or too big, remove the spacer ring before inserting the tap into the adaptor.

# Installation

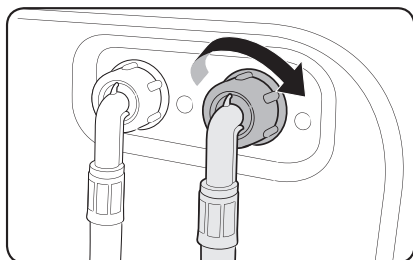

For models with an additional hot water inlet:

1. Connect the red end of the hot water hose to the hot water inlet on the back of the machine.
2. Connect the other end of the hot water hose to the hot water tap.

Aqua hose (applicable models only)

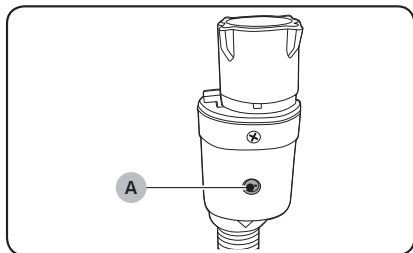

The aqua hose alerts users of a risk of water leaks. It senses the water flow and turns red on the centre indicator (A) in case of a leak.

**NOTE**

The end of the aqua stop hose must be fitted to the water tap and not the machine.

## STEP 5 Position the drain hose

The drain hose can be positioned in three ways:

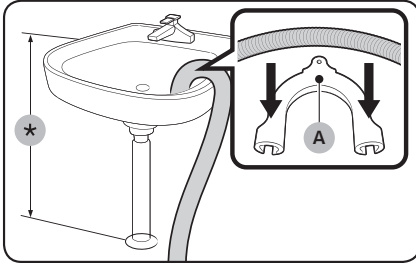

### Over the edge of a wash basin

The drain hose must be placed at a height of between 60 cm and 90 cm (\*) from the floor. To keep the spout of the drain hose bent, use the supplied **plastic hose guide (A)**. Secure the guide to the wall using a hook to ensure stable drainage.

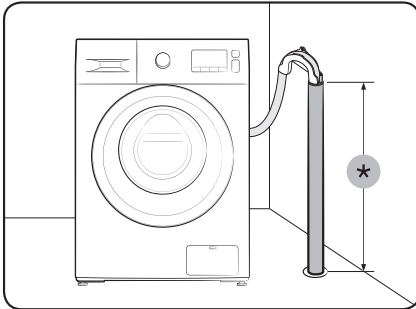

### In a drain pipe

The drain pipe should be between 60 cm and 90 cm high (\*). It is advisable to use a 65 cm high vertical pipe.

- To ensure the drain hose stays in position, use the plastic hose guide provided (see the figure).
- To prevent the siphoning of water flow during drainage, make sure to insert the drain hose 15 cm in the drain pipe.
- To prevent the drain hose from moving around, secure the hose guide to the wall.

Drain standpipe requirements:

- Minimum diameter of 5 cm
- Minimum carry-away capacity of 60 litres per minute

# Installation

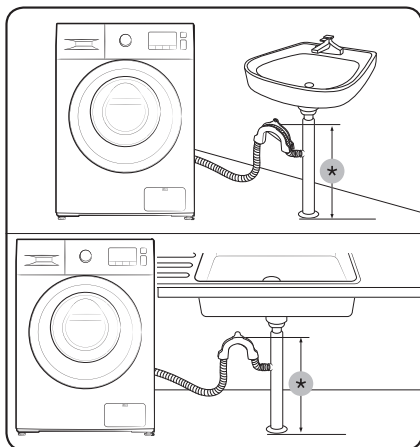

## In a sink drain pipe branch

The drain pipe branch must be above the sink siphone so that the end of the hose is at least 24 in. (60 cm) above the ground.

(\*) : 24 in. (60 cm)

### CAUTION

Remove the lid on the sink drain pipe branch before connecting the drain pipe to it.

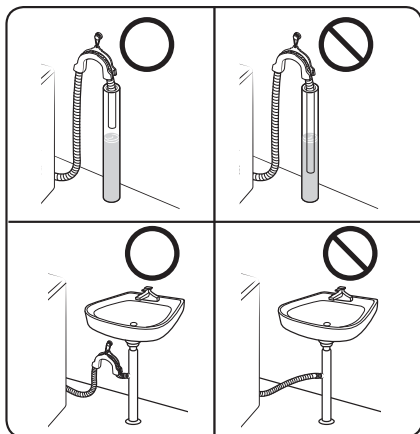

### CAUTION

Do not put the drain hose in places of stagnant water or ponding. The water may flow back to the washing machine.

## STEP6 Power on

Plug the power cord into a wall socket featuring an AC 220-240 V / 50 Hz approved electrical outlet protected by a fuse or circuit breaker. Then, press Power  to turn on the washing machine.



# Before you start



---

## Initial settings

---

Make sure your washing machine is installed properly before using it.

You must complete a wash cycle without clothes before washing clothes for the first time.

1. Connect the water hoses to the water tap and the washing machine.
2. Plug the power cord into an electrical outlet.
3. Add about 10 g of detergent into the detergent drawer.
4. Press **Power**  to turn on the washing machine.
5. Turn the **Cycle Selector** to select COTTON .
6. Press **Start/Pause** .

## Laundry guidelines

---

### STEP1 Sort

---

Sort the laundry according to these criteria:

- Care Label: Sort the laundry into cottons, mixed fibres, synthetics, silks, wools, and rayon.
- Colour: Separate whites from colours.
- Size: Mixing different-sized items together in the drum improves the washing performance.
- Sensitivity: Wash delicate items separately such as pure, woollen items, curtains, and silk items.  
Check the labels on the items.

#### NOTE

Make sure to check the care label on the clothing, and sort them accordingly before starting the wash.

# Before you start

---

## STEP2 Empty pockets

---

Empty all the pockets of your laundry items

- Metal objects such as coins, pins, and buckles on clothing may damage other laundry items as well as the drum.

Turn clothing with buttons and embroideries inside out

- If pants or jacket zippers are open while washing, the drum may be damaged. Zippers should be closed and fixed with a string.
- Clothing with long strings may become entangled with other clothes. Make sure to tie the strings before starting the wash.

## STEP3 Use a laundry net

---

- Brassieres (water washable) must be placed in a laundry net. Metal parts of the brassieres may break through and tear other laundry items.
- Small, light clothing such as socks, gloves, stockings, and handkerchiefs may become caught around the door. Place them inside a fine laundry net.
- Do not wash the laundry net by itself without other laundry. This may cause abnormal vibrations that could move the washing machine and result in injury.

## STEP4 Prewash (if necessary)

---

Select the Prewash option for the selected course if the laundry is heavily soiled. When selecting the pre wash option, make sure to put powder-type detergent into the main wash compartment.

## STEP5 Determine the load capacity

---

Do not overload the washing machine. Overloading may cause the washing machine to not wash properly. For the load capacity for the type of clothing, see page 39.

### NOTE

When washing bedding or bedding covers, the wash time may be lengthened or the spin efficiency may be reduced. For bedding or bedding covers, the recommended maximum spin cycle speed is 800 rpm, and the load capacity is 2.0 kg or less.

### CAUTION

- Unbalanced laundry may reduce the spinning performance.
- Make sure the laundry is fully inserted in the drum and not caught in the door.
- Do not slam the door. Close the door gently. Otherwise, the door may not be closed properly.

---

## STEP 6 Apply a proper detergent type



---

The type of detergent depends on the type of fabric (cotton, synthetic, delicate items, wool), colour, wash temperature, and degree of soiling. Always use “low suds” laundry detergent, which is designed for automatic washing machines.

### NOTE

- Follow the detergent manufacturer’s recommendations based on the weight of the laundry, the degree of soiling, and the hardness of the water in your local area. If you are not sure about the water hardness, contact a local water authority.
- Do not use detergent that tends to be hardened or solidified. This detergent may remain after the rinse cycle, blocking the drain outlet.

### CAUTION

When washing wool using the **WOOL**  cycle, use only a neutral liquid detergent. If used with the **WOOL**  cycle, powder detergent may remain on the laundry and discolour the laundry.

# Before you start

---

## Laundry capsules

To get the best results from using laundry capsules, please follow these instructions.

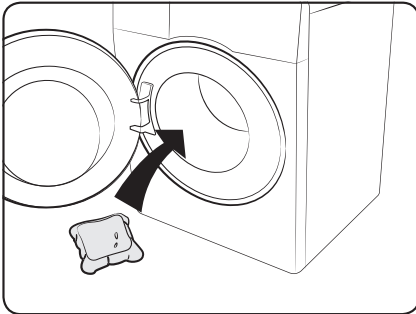

1. Put the capsule in the bottom of the empty drum towards the rear.

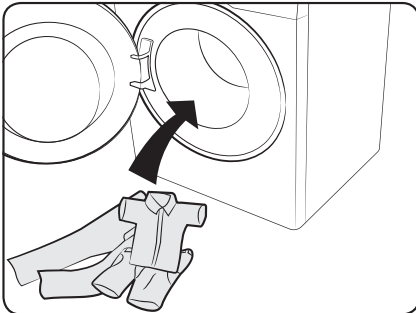

2. Put the laundry in the drum on top of the capsule.











### CAUTION

For cycles using cold water or cycles that complete in less than one hour, the capsule may not dissolve completely.

## Detergent recommendation

The recommendations apply to the temperature ranges given in the cycle chart.

●	Recommended	▲	Liquid detergent only
-	Not recommended	△	Powder detergent only

Cycle	Detergent			Temp. (°C)
	Universal	Delicates and woollens	Specialist	
ECO 40-60 	●	-	-	40
COTTON 	●	-	-	Cold ~ 90
SYNTHETICS 	●	-	-	Cold ~ 60
15' QUICK WASH 	●	-	-	Cold ~ 30
MIXED LOAD 	●	-	-	Cold ~ 40
OUTDOOR 	●	-	-	Cold ~ 40
WOOL/DELICATES  	-	▲	▲	Cold ~ 40
COLOURS 	●	-	-	Cold ~ 40
HYGIENE STEAM 	●	-	-	40 ~ 90

The values given for programmes other than the ECO 40-60  programme are indicative only.



Before you start

# Before you start

## Detergent drawer guidelines

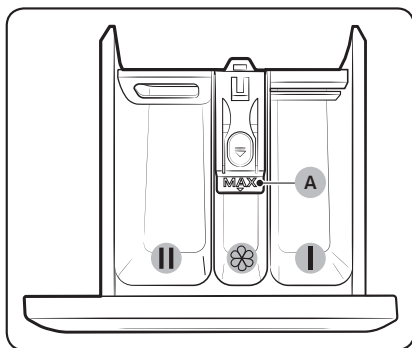
The washing machine provides a three-compartment dispenser: the left compartment for the main wash, the center for fabric softeners, and the right for the preliminary wash.



- 01  Prewash compartment: Apply prewash detergent or starch.
- 02  Main-wash compartment: Apply main-wash detergent, water softener, soaking detergent, bleach, and/or stain removers.
- 03  Softener compartment: Apply additives such as fabric softener. Do not exceed the max line (A).

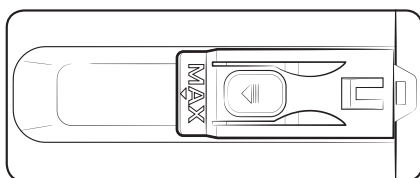

-  **NOTE**  
The actual appearance of the softener guide may differ with the model.

### CAUTION

- Do not open the detergent drawer while the washing machine is operating.
- Do not use the following types of detergent:
  - Tablet or capsule types
  - Ball or net types
- To prevent the compartment clogging, concentrated or highly-enriched agents (fabric softener or detergent) must be diluted with water before being applied.
- When Delay End is selected, do not apply detergent directly into the drum. Otherwise, this may discolour the laundry. Use the detergent drawer when Delay End is selected.

To apply washing agents to the detergent drawer

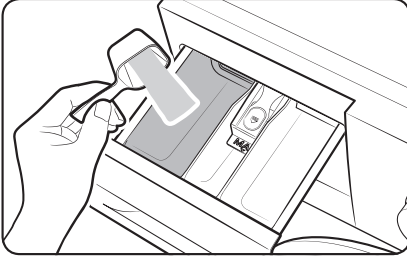

1. Slide open the detergent drawer.
2. Apply laundry detergent to the **main-wash compartment** as instructed or recommended by the manufacturer.

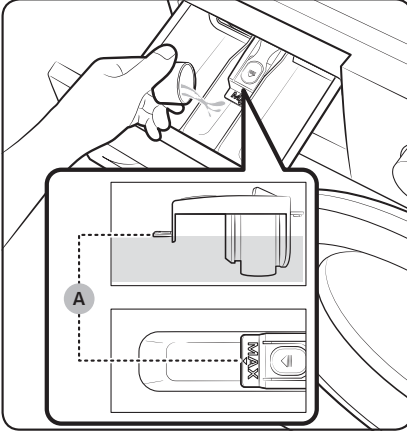

3. Apply fabric softener to the **softener compartment**. Do not exceed the max line (A). Softener is dispensed into the wash during the final rinse.

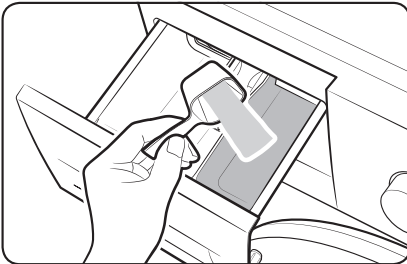

4. If you want to prewash, apply prewash detergent to the **prewash compartment** as instructed or recommended by the manufacturer.
5. Close the detergent drawer.

# Before you start

---

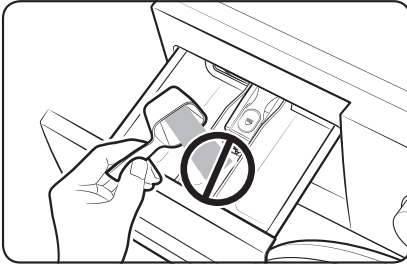

## CAUTION

- Do not apply powder detergent to the liquid detergent guide.
- Concentrated fabric softener must be diluted with water before applied.
- Do not apply main-wash detergent to the  softener compartment.
- Do not add an excessive amount of detergent. This may affect the washing results adversely.
- Do not use any cleaning agents for cleaning the drum. Chemical residue in the drum deteriorates the washing performance.



# Operations

## Control panel

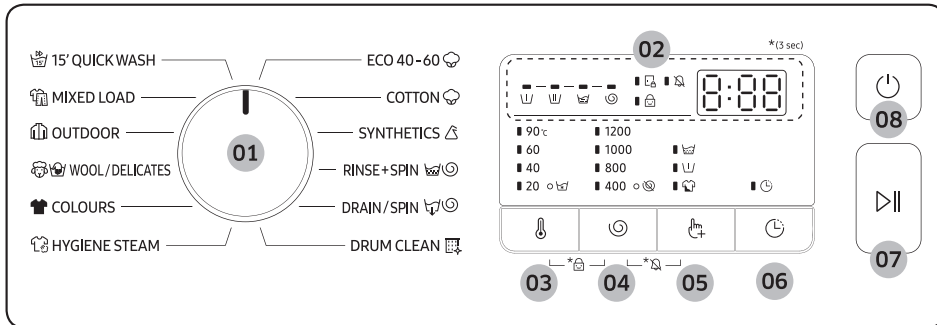

01 Cycle Selector	Turn the dial to select a cycle.
02 Display	The display shows current cycle information and estimated time remaining, or an information code when a problem occurs.
03 Temp.	Press to change the water temperature for the current cycle. Available temperature range depends on the cycle. The selected temperature will be displayed on the display.
04 Spin	Press to change the spinning speed for the current cycle. Available spin speed depends on the cycle. The selected spin speed will be displayed on the display.
05 Options	Press to add options such as Pre-wash, Extra Rinse, and Intensive Wash to the selected cycle for a better washing result. <b>NOTE</b> The operation time may increase when you add any options.
06 Delay End	Press Delay End repeatedly to cycle through the available Delay End options (from 3 to 24 hours in one hour increments).
07 Start/Pause	Press to start or pause operation. Press the button once to start a cycle. To pause operation, press the button again. You may change the cycle settings and options. To resume paused operation, press the button again.

# Operations

## 08 Power



Press to turn on or off the washing machine.

If you turn on the washing machine and do not use it for 10 minutes, it will turn off automatically.

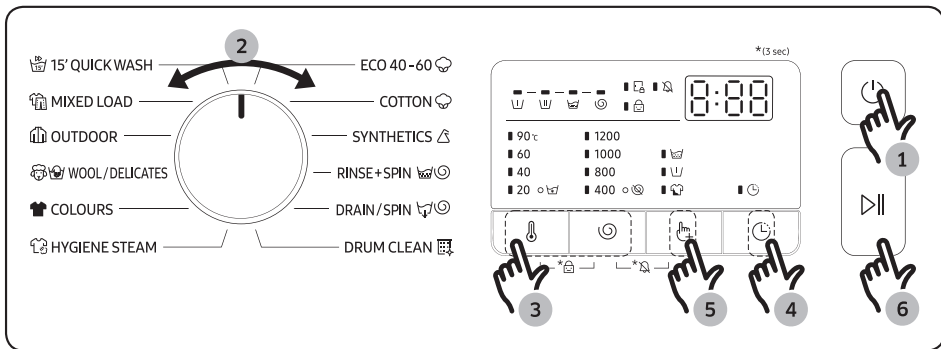

\*(3 sec) : Press and hold for 3 seconds.

## Simple steps to start











1. Press Power  to turn on the washing machine.
2. Turn the Cycle Selector to select a cycle.
3. Change the cycle settings (Temp. and Spin) as necessary.
4. Set Delay End if you want to finish the wash cycle at the desired time.
5. If necessary, press Options  to add options to the selected cycle.
6. Press Start/Pause .

### To change the cycle during operation







1. Press Start/Pause  to stop operation.
2. Select a different cycle.
3. Press Start/Pause  again to start the new cycle.

## Cycle overview

### Standard cycles

Cycle	Description	Max load (kg)
15' QUICK WASH 	<ul style="list-style-type: none"> <li>For lightly soiled garments in less than 2.0 kg that you want to wash quickly.</li> </ul>	2
MIXED LOAD 	<ul style="list-style-type: none"> <li>For mixed load consisting of cotton and synthetic.</li> </ul>	6
OUTDOOR 	<ul style="list-style-type: none"> <li>For outdoor clothes, skiwear, and sportswear that are made of functional materials such as spandex, stretch, and micro-fibre.</li> </ul>	3
WOOL/DELICATES 	<ul style="list-style-type: none"> <li>The wool course features gentle cradling and soaking to protect the wool fibres from shrinkage/distortion.</li> <li>A neutral detergent is recommended.</li> </ul>	2
COLOURS 	<ul style="list-style-type: none"> <li>For dark-coloured items made of cotton, synthetic materials or blended fabrics.</li> </ul>	3
HYGIENE STEAM 	<ul style="list-style-type: none"> <li>Cotton and linen fabric which have been in direct contact with the skin, e.g. underwear.</li> <li>For optimum hygiene results, select a temperature of 60 °C or above.</li> <li>Steam cycle features allergy care and bacteria elimination (sterilize).</li> </ul>	6
ECO 40-60 	<ul style="list-style-type: none"> <li>For cleaning normally soiled cotton items which are declared to be washable at 40 °C or 60 °C, together in the same cycle. This cycle is used to assess the compliance with the EU Ecodesign legislation.</li> <li>This cycle is set as a default.</li> </ul>	6
COTTON 	<ul style="list-style-type: none"> <li>Optimal performance with lower energy for cotton fabrics, bed linens, table linens, underwear, towels, or shirts.</li> <li>For cleaning lightly soiled cotton items at a nominal temperature of 20 °C.</li> </ul>	6

# Operations



Cycle	Description	Max load (kg)
SYNTHETICS 	<ul style="list-style-type: none"> <li>For blouses or shirts that are made of polyester (diolen, trevira), polyamide (perlon, nylon), or the like.</li> </ul>	3
RINSE+SPIN  	<ul style="list-style-type: none"> <li>Featuring an additional rinse process after applying fabric softener to the laundry.</li> </ul>	6
DRAIN/SPIN  	<ul style="list-style-type: none"> <li>Featuring an additional spin process to effectively remove moisture from laundry.</li> </ul>	6
DRUM CLEAN 	<ul style="list-style-type: none"> <li>Cleans the drum by removing dirt and bacteria from it.</li> <li>Make sure the drum is empty.</li> <li>Do not use any cleaning agents for cleaning the drum.</li> </ul>	-

## NOTE

- Loading the household washing machine or the household washer-dryer up to the capacity indicated by the manufacturer for the respective programmes will contribute to energy and water savings.
- The noise and remaining moisture content are influenced by the spinning speed: the higher the spinning speed in the spinning phase, the higher the noise and the lower the remaining moisture content.
- The most efficient cycle in terms of energy consumption are generally those that perform at lower temperatures and longer duration.

## Delay End

You can set the washing machine to finish your wash automatically at a later time, choosing a delay of between 3 to 24 hours (in 1 hour increments). The hour displayed indicates the time the wash will finish.

1. Select a cycle. Then change the cycle settings if necessary.
2. Press **Delay End**  repeatedly until a desired end time is set.
3. Press **Start/Pause** .
 

The corresponding indicator turns on with the clock running.
4. To cancel the **Delay End** , restart the washing machine by pressing **Power**.

### Real-life case

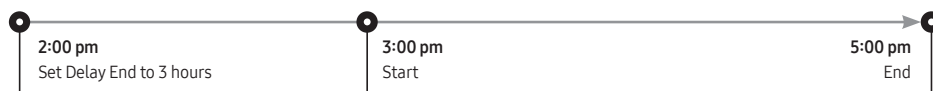

You want to finish a two-hour programme 3 hours later from now. For this, you add the Delay End option to the current cycle with the 3-hour setting, and press **Start/Pause**  at 2:00 p.m. Then, what happens? The washing machine starts operating at 3:00 p.m., and ends at 5:00 p.m. Provided below is the time line for this example.



## Settings

### Child Lock



To prevent accidents by children, Child Lock locks all buttons except for **Power** .

- To activate or deactivate the Child Lock function, press and hold **Temp.**  and **Spin**  simultaneously for 3 seconds.
 

When Child Lock is activated, the indicator  lights up.

### Alarm Off

You can turn on or off the sound of the cycle selector and all buttons.

- To turn on or off the sound, press and hold **Spin**  and **Options**  simultaneously for 3 seconds.
 

When the sound is off, the  indicator lights up.

# Maintenance

Keep the washing machine clean to prevent deteriorated performance and to preserve its life cycle.

## Emergency drain

In case of a power failure, drain the water inside the drum before taking out the laundry.

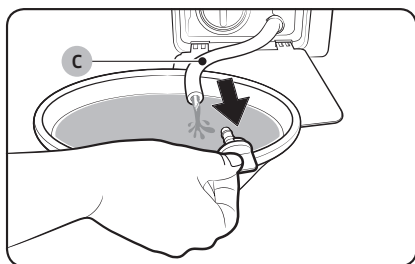
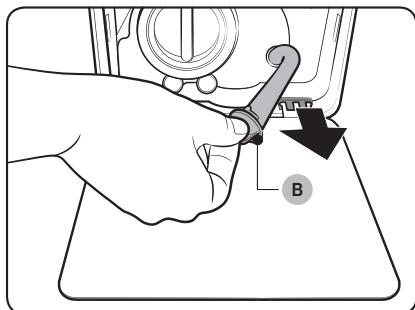
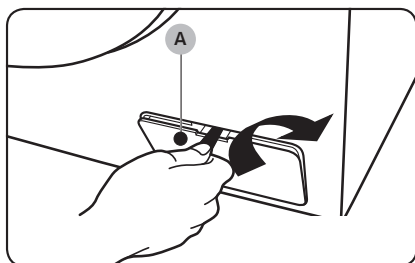

1. Power off and unplug the washing machine from the electrical outlet.
2. Open the **filter cover (A)** according to the direction of the graphic.
3. Put an empty, spacious container around the cover, and stretch the emergency drain tube to the container while holding the **tube cap (B)**.
4. Open the tube cap and let water in the **Emergency drain tube (C)** flow into the container.
5. When done, close the tube cap, and reinsert the tube. Then, close the filter cover.

### NOTE

Use a spacious container because the water in the drum may be more than expected.

---

## Cleaning

---

### Surface of the washing machine

Use a soft cloth with a nonabrasive household detergent. Do not spray water onto the washing machine.

### Mesh filter

Clean the mesh filter of the water hose once or twice a year.

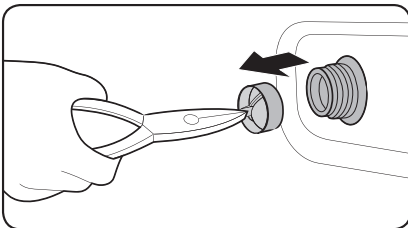
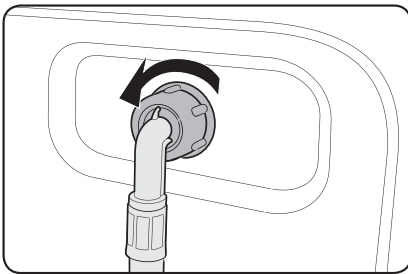

1. Turn off the washing machine, and unplug the power cord.
2. Close the water tap.
3. Loosen and disconnect the water hose from the back of the washing machine. Cover the hose with a cloth to prevent water from gushing out.
4. Use pliers to pull out the mesh filter from the inlet valve.
5. Submerge the mesh filter deeply in water so that the threaded connector is also submerged.
6. Dry the mesh filter completely in the shade.
7. Reinsert the mesh filter into the inlet valve, and reconnect the water hose to the inlet valve.
8. Open the water tap.

### NOTE

If the mesh filter is clogged, an information code of “4C” appears on the screen.

# Maintenance

## Debris filter

It is advisable to clean the debris filter 5 or 6 times a year to prevent its clogging.

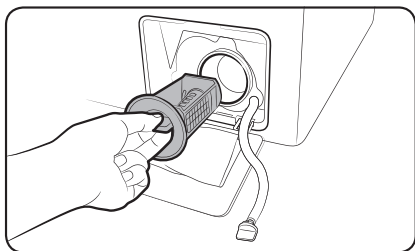

1. Turn off the washing machine, and unplug the power cord.
2. Drain the remaining water inside the drum. See the "Emergency drain" section.
3. Open the filter cover (A).
4. Turn the debris filter knob to the left, and drain off the remaining water.

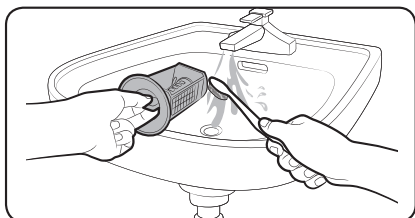

5. Clean the debris filter using soft brushes. Make sure the drain pump propeller inside the filter is unclogged.
6. Reinsert the debris filter, and turn the filter knob to the right.

### NOTE

If the debris filter is clogged, an information code of "5C" appears on the screen.

### CAUTION

- Make sure the filter knob is closed properly after cleaning the filter. Otherwise, this may cause a leak.
- Make sure the filter is inserted properly after cleaning it. Otherwise, this may cause an operational failure or a leak.



## Detergent Drawer

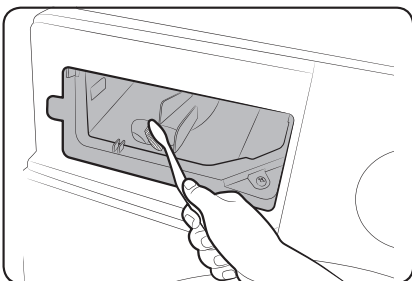
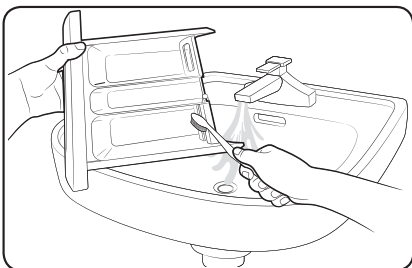
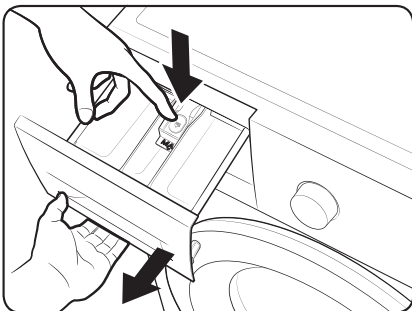

1. While holding down the **release lever** on the inner of the drawer, slide open the drawer.
2. Remove the **Liquid detergent guide** from the drawer.
3. Clean the drawer components in water using a soft brush.
4. Clean the drawer recess using a bottle brush to remove detergent residues and limescale on the drawer recess.
5. Reinsert the **Liquid detergent guide** to the drawer.
6. Slide the drawer inward to close it.

### **NOTE**

To remove remaining detergent, perform the **RINSE+SPIN**  cycle with the drum being empty.

# Maintenance

---

## Recovery from freezing

---

The washing machine may freeze when it drops below 0 °C.

1. Turn off the washing machine, and unplug the power cord.
2. Pour warm water over the water tap to loosen the water hose.
3. Disconnect the water hose, and soak it in warm water.
4. Pour warm water into the drum and leave it for about 10 minutes.
5. Reconnect the water hose to the water tap.



### NOTE

If the washing machine still doesn't operate normally, repeat the above steps until it operates normally.

## Care against an extended time of disuse

---

Avoid leaving the washing machine unused for an extended time. If this is the case, drain the washing machine and unplug the power cord.

1. Turn the Cycle Selector to select RINSE+SPIN  .
2. Empty the drum, and press Start/Pause .
3. When the cycle is complete, close the water tap and disconnect the water hose.
4. Turn off the washing machine, and unplug the power cord.
5. Open the door to let air circulate through the drum.

# Troubleshooting

## Checkpoints

If you encounter a problem with the washing machine, first check the table below and try the suggestions.

Problem	Action
Does not start.	<ul style="list-style-type: none"> <li>• Make sure the washing machine is plugged in.</li> <li>• Make sure the door is properly closed.</li> <li>• Make sure the water taps are open.</li> <li>• Make sure to press or tap <b>Start/Pause</b> to start the washing machine.</li> <li>• Make sure Child Lock is not activated.</li> <li>• Before the washing machine starts to fill, it will make a series of clicking noises to check the door lock and does a quick drain.</li> <li>• Check the fuse or reset the circuit breaker.</li> </ul>
Water supply is insufficient, or no water is supplied.	<ul style="list-style-type: none"> <li>• Fully open the water tap.</li> <li>• Make sure the door is properly closed.</li> <li>• Make sure the water supply hose is not frozen.</li> <li>• Make sure the water supply hose is not kinked or clogged.</li> <li>• Make sure there is sufficient water pressure.</li> </ul>
After a cycle, detergent remains in the detergent drawer.	<ul style="list-style-type: none"> <li>• Make sure the washing machine is running with sufficient water pressure.</li> <li>• Make sure the detergent is added to the centre of the detergent drawer.</li> <li>• Make sure the rinse cap is inserted properly.</li> <li>• If using powder detergent, make sure the detergent selector is in the upper position.</li> <li>• Remove the rinse cap and clean the detergent drawer.</li> </ul>
Excessive vibrations or makes noise.	<ul style="list-style-type: none"> <li>• Make sure the washing machine is installed on a level, solid floor that is not slippery. If the floor is not level, use the levelling feet to adjust the height of the washing machine.</li> <li>• Make sure the shipping bolts are removed.</li> <li>• Make sure the washing machine is not contacting any other object.</li> <li>• Make sure the laundry load is balanced.</li> <li>• The motor can cause noise during normal operation.</li> <li>• Overalls or metal-decorated clothes can cause noise while being washed. This is normal.</li> <li>• Metal objects such as coins can cause noise. After washing, remove these objects from the drum or filter case.</li> </ul>

# Troubleshooting

Problem	Action
Does not drain and/ or spin.	<ul style="list-style-type: none"> <li>• Make sure the drain hose is straightened all the way to the drain system. If you encounter a drain restriction, call for service.</li> <li>• Make sure the debris filter is not clogged.</li> <li>• Close the door and press or tap <b>Start/Pause</b>. For your safety, the washing machine will not tumble or spin unless the door is closed.</li> <li>• Make sure the drain hose is not frozen or clogged.</li> <li>• Make sure the drain hose is connected to a drain system that is not clogged.</li> <li>• If the washing machine is not supplied with sufficient power, the washing machine temporarily will not drain or spin. As soon as the washing machine regains sufficient power, it will operate normally.</li> </ul>
Spinning does not work.	<ul style="list-style-type: none"> <li>• Make sure laundry is spread out evenly.</li> <li>• Make sure the washing machine is on a flat, stable surface.</li> <li>• Redistribute the load. If only one item of clothing needs washing, such as a bathrobe or pair of jeans, the final spin result might be unsatisfactory, and an "Ub" check message will be shown in the display.</li> </ul>
The door does not open.	<ul style="list-style-type: none"> <li>• Press or tap <b>Start/Pause</b> to stop the washing machine. It may take a few moments for the door lock mechanism to disengage.</li> <li>• Make sure all the water in the drum is drained.</li> <li>• The door may not open if water remains in the drum. Drain the drum and open the door manually.</li> <li>• Make sure the door lock light is off. The door lock light turns off after the washing machine has drained.</li> </ul>
Excessive suds.	<ul style="list-style-type: none"> <li>• Make sure you use the recommended types of detergent as appropriate.</li> <li>• Use high efficiency (HE) detergent to prevent oversudsing.</li> <li>• Reduce the detergent amount for soft water, small loads, or lightly soiled loads.</li> <li>• Non-HE detergent is not recommended.</li> </ul>
Cannot apply additional detergent.	<ul style="list-style-type: none"> <li>• Make sure the remaining amount of detergent and fabric softener is not over the limit.</li> </ul>

Problem	Action
Machine stops.	<ul style="list-style-type: none"> <li>• Plug the power cord into a live electrical outlet.</li> <li>• Check the fuse or reset the circuit breaker.</li> <li>• Close the door and press the <b>Start/Pause</b> button to start the washing machine. For your safety, the washing machine will not tumble or spin unless the door is closed.</li> <li>• Before the washing machine starts to fill, it will make a series of clicking noises to check the door lock and does a quick drain.</li> <li>• There may be a pause or soak period in the cycle. Wait briefly and the washing machine may start.</li> <li>• Make sure the mesh filter of the water supply hose at the water taps are not clogged. Periodically clean the mesh filter.</li> <li>• If the washing machine is not supplied with sufficient power, the washing machine temporarily will not drain or spin. As soon as the washing machine regains sufficient power, it will operate normally.</li> </ul>
Fills with the wrong water temperature.	<ul style="list-style-type: none"> <li>• Fully open both taps.</li> <li>• Make sure the temperature selection is correct.</li> <li>• Make sure the hoses are connected to the correct taps. Flush water lines.</li> <li>• Make sure the water heater is set to supply a minimum 120 °F (49 °C) hot water at the tap. Also, check the water heater capacity and recovery rate.</li> <li>• Disconnect the hoses and clean the mesh filter. The mesh filter may be clogged.</li> <li>• While the washing machine fills, the water temperature may change as the automatic temperature control feature checks incoming water temperature. This is normal.</li> <li>• While the washing machine fills, you may notice just hot and/or just cold water going through the dispenser when cold or warm temperatures are selected. This is a normal function of the automatic temperature control feature as the washing machine determines the water temperature.</li> </ul>
Load is wet at the end of a cycle.	<ul style="list-style-type: none"> <li>• Use the High or Extra High spin speed.</li> <li>• Use high efficiency (HE) detergent to reduce oversudsing.</li> <li>• Load is too small. Small loads (one or two items) may become unbalanced and not spin completely.</li> <li>• Make sure the drain hose is not kinked or clogged.</li> </ul>

# Troubleshooting

---

Problem	Action
Leaks water.	<ul style="list-style-type: none"><li>• Make sure the door is properly closed.</li><li>• Make sure all hose connections are tight.</li><li>• Make sure the end of the drain hose is correctly inserted and secured to the drain system.</li><li>• Avoid overloading.</li><li>• Use high efficiency (HE) detergent to prevent oversudsing.</li></ul>
Has odours.	<ul style="list-style-type: none"><li>• Excessive suds collect in recesses and can cause foul odours.</li><li>• Run cleansing cycles to sanitize periodically.</li><li>• Clean the door seal (diaphragm).</li><li>• Dry the washing machine interior after a cycle has finished.</li></ul>
No bubbles are seen (ecobubble™ models only).	<ul style="list-style-type: none"><li>• Overloading may screen bubbles.</li><li>• Severely contaminated laundry may not generate bubbles.</li></ul>

If a problem persists, contact a service center. The number of the service center is on the label attached to the product.

---

## Information codes

---

If the washing machine fails to operate, you may see an information code on the screen. Check the table below and try the suggestions.

Code	Action
4C	<b>Water is not supplied.</b> <ul style="list-style-type: none"><li>• Make sure the water taps are open.</li><li>• Make sure the water hoses are not clogged.</li><li>• Make sure the water taps are not frozen.</li><li>• Make sure the washing machine is operating with sufficient water pressure.</li><li>• Make sure that the cold water tap and the hot water tap are properly connected.</li><li>• Clean the mesh filter as it may be clogged.</li></ul>
5C	<b>Water is not draining.</b> <ul style="list-style-type: none"><li>• Make sure the drain hose is not frozen or clogged.</li><li>• Make sure the drain hose is positioned correctly, depending on the connection type.</li><li>• Clean the debris filter as it may be clogged.</li><li>• Make sure the drain hose is straightened all the way to the drain system.</li><li>• If the information code remains, contact a customer service centre.</li></ul>
dC	<b>Operating the washing machine with the door open.</b> <ul style="list-style-type: none"><li>• Make sure the door is properly closed.</li><li>• Make sure laundry is not caught in the door.</li></ul>
dC1	<b>Door cannot be locked.</b> <ul style="list-style-type: none"><li>• Make sure the door is properly closed.</li><li>• Turn off the washing machine, and then turn it on again.</li><li>• If the information code remains, contact a customer service centre.</li></ul>
OC	<b>Water is overflowed.</b> <ul style="list-style-type: none"><li>• Restart after spinning.</li><li>• If the information code remains on the display, contact a local Samsung service centre.</li></ul>
LC	<b>Check the drain hose.</b> <ul style="list-style-type: none"><li>• Make sure the end of the drain hose is not placed on the floor.</li><li>• Make sure the drain hose is not clogged.</li><li>• If the information code remains, contact a customer service centre.</li></ul>
3C	<b>Check the motor for operation.</b> <ul style="list-style-type: none"><li>• Try restarting the cycle.</li><li>• If the information code remains, contact a customer service centre.</li></ul>

# Troubleshooting

---

Code	Action
TC1	<b>Water heating temperature sensor needs to be checked.</b> <ul style="list-style-type: none"><li>• If the information code remains, contact a customer service centre.</li></ul>
HC	<b>High temperature heating check</b> <ul style="list-style-type: none"><li>• If the information code remains, contact a customer service centre.</li></ul>
1C	<b>The water level sensor is not working properly.</b> <ul style="list-style-type: none"><li>• Try power off and restarting the cycle.</li><li>• If the information code remains, contact a customer service centre.</li></ul>
AC	<b>Check communications between main and sub PBAs.</b> <ul style="list-style-type: none"><li>• Try power off and restarting the cycle.</li><li>• If the information code remains, contact a customer service centre.</li></ul>
AC6	<b>Inverter communication check</b> <ul style="list-style-type: none"><li>• If the information code remains, contact a customer service centre.</li></ul>

























If any information code keeps appearing on the screen, contact a local Samsung service centre.



# Specifications

## Fabric care chart

The following symbols provide garment care directions. The care labels include four symbols in this order: washing, bleaching, drying and ironing (and dry cleaning when necessary). The use of symbols ensures consistency among garment manufacturers of domestic and imported items. Follow the care label directions to maximize garment life and reduce laundry problems.

	Resistant material		Do not iron
	Delicate fabric		Can be dry cleaned using any solvent
	Item can be washed at 95 °C		Dry Clean
	Item can be washed at 60 °C		Dry clean with perchloride, lighter fuel, pure alcohol or R113 only
	Item can be washed at 40 °C		Do not dry clean
	Item can be washed at 30 °C		Do not dry clean
	Hand wash only		Dry flat
	Dry clean only		Can be hung to dry
	Can be bleached in cold water		Dry on clothes hanger
	Do not bleach		Tumble dry, normal heat
	Can be ironed at 200 °C max		Tumble dry, reduced heat
	Can be ironed at 150 °C max		Do not tumble dry
	Can be ironed at 100 °C max		

# Specifications

---

## Protecting the environment

---

- This appliance is manufactured from recyclable materials. If you decide to dispose of this appliance, please observe local waste disposal regulations. Cut off the power cord so that the appliance cannot be connected to a power source. Remove the door so that animals and small children cannot get trapped inside the appliance.
- Do not exceed the detergent quantities recommended in the detergent manufacturer's instructions.
- Use stain removal products and bleaches before the wash cycle only when strictly necessary.
- Save water and electricity by only washing full loads (the exact amount depends upon the program used).

## Spare parts guarantee

---

We guarantee that the following spare parts will be available to professional repairers and end-users for a minimum period of 10 years after placing the last unit of the model on the market.

- Door, door hinges and seals, other seals, door locking assembly, and plastic peripherals such as detergent dispensers.
- Listed parts can be purchased at below website.
  - <http://www.samsung.com/support>

## Specification sheet

“ \* “ Asterisk(s) means variant model and can be varied (0-9) or (A-Z).

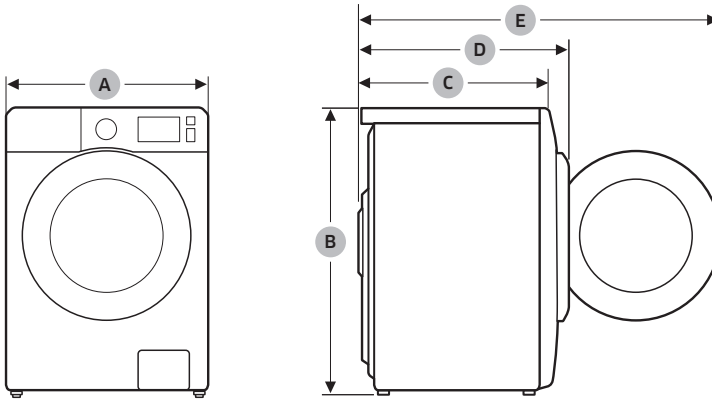





Type		Front loading washing machine	
Model name		WW60A312***	
Dimensions	A (Width)	595 mm	
	B (Height)	850 mm	
	C (Depth)	400 mm	
	D	440 mm	
	E	885 mm	
Water pressure		0.05 - 1.0 MPa	
Net weight		55.0 kg	
Maximum load capacity		Washing and spinning	6.0 kg
Power consumption	Washing and heating	AC 220-240 V / 50 Hz	1800-2100 W
Spin revolutions		1200 rpm	

### NOTE

- The design and specifications are subject to change without notice for quality improvement purposes.
- The energy label specifications have been determined by using the following program according to EN 60456.
  - The program is COTTON 60 °C and COTTON 40 °C.

# Specifications

## Indicative information (According to EU 2019/2023)

Model	Program	Capacity (kg)	Program Time (HH:MM)	Energy Consumption (kWh/Cycle)	Water Consumption (L/cycle)	Maximum Temperature (°C)	Remaining Moisture Content (%)	Spinning Speed (RPM)
WW60A312***	ECO 40-60 	6.0	198	1.242	57.8	37.8	53.9	1230
		3.0	156	0.852	37.4	30.4	51	1226
		1.5	156	0.536	30.6	23.7	52.7	1227
	COTTON  20 °C	6.0	77	0.171	37.1	20.1	62.1	996
	COTTON  60 °C	6.0	93	1.278	58.5	59.2	58.9	1223
	COTTON  60 °C + INTENSIVE	6.0	264	0.978	37.4	58.4	68.5	805
	SYNTHETICS  40 °C	3.0	140	0.567	37.9	40.2	34.7	1006
	15' QUICKWASH	1.5	15	0.030	31.4	19.3	69.2	808

The values on the table have been measured under the conditions specified in Standard IEC60456/EN60456. Actual values will depend on how the appliance is used.

## EPREL information

To access energy labelling information about this product on the European Product Registry for Energy Labelling (EPREL), go to [https://eprel.ec.europa.eu/qr/\\*\\*\\*\\*\\*](https://eprel.ec.europa.eu/qr/*****)

where \*\*\*\*\* is the product's EPREL registration number. You can find the registration number on the rating label of your product.

# Contact information

## QUESTIONS OR COMMENTS?

COUNTRY	CALL	OR VISIT US ONLINE AT
UK	0333 000 0333	<a href="http://www.samsung.com/uk/support">www.samsung.com/uk/support</a>
IRELAND (EIRE)	0818 717100	<a href="http://www.samsung.com/ie/support">www.samsung.com/ie/support</a>
GERMANY	06196 77 555 77	<a href="http://www.samsung.com/de/support">www.samsung.com/de/support</a>
FRANCE	01 48 63 00 00	<a href="http://www.samsung.com/fr/support">www.samsung.com/fr/support</a>
SPAIN	91175 00 15	<a href="http://www.samsung.com/es/support">www.samsung.com/es/support</a>
PORTUGAL	808 207 267	<a href="http://www.samsung.com/pt/support">www.samsung.com/pt/support</a>
LUXEMBURG	261 03 710	<a href="http://www.samsung.com/be_fr/support">www.samsung.com/be_fr/support</a>
NETHERLANDS	088 90 90 100	<a href="http://www.samsung.com/nl/support">www.samsung.com/nl/support</a>
BELGIUM	02-201-24-18	<a href="http://www.samsung.com/be/support">www.samsung.com/be/support</a> (Dutch) <a href="http://www.samsung.com/be_fr/support">www.samsung.com/be_fr/support</a> (French)
NORWAY	21629099	<a href="http://www.samsung.com/no/support">www.samsung.com/no/support</a>
DENMARK	707 019 70	<a href="http://www.samsung.com/dk/support">www.samsung.com/dk/support</a>
FINLAND	030-6227 515	<a href="http://www.samsung.com/fi/support">www.samsung.com/fi/support</a>
SWEDEN	0771 726 786	<a href="http://www.samsung.com/se/support">www.samsung.com/se/support</a>
AUSTRIA	0800 72 67 864 (0800-SAMSUNG)	<a href="http://www.samsung.com/at/support">www.samsung.com/at/support</a>
SWITZERLAND	0800 726 786	<a href="http://www.samsung.com/ch/support">www.samsung.com/ch/support</a> (German) <a href="http://www.samsung.com/ch_fr/support">www.samsung.com/ch_fr/support</a> (French)
HUNGARY	0680SAMSUNG (0680-726-7864)	<a href="http://www.samsung.com/hu/support">www.samsung.com/hu/support</a>
CZECH	800 - SAMSUNG (800-726786)	<a href="http://www.samsung.com/cz/support">www.samsung.com/cz/support</a>
SLOVAKIA	0800 - SAMSUNG (0800-726 786)	<a href="http://www.samsung.com/sk/support">www.samsung.com/sk/support</a>
CROATIA	072 726 786	<a href="http://www.samsung.com/hr/support">www.samsung.com/hr/support</a>
BOSNIA	055 233 999	<a href="http://www.samsung.com/ba/support">www.samsung.com/ba/support</a>
North Macedonia	023 207 777	<a href="http://www.samsung.com/mk/support">www.samsung.com/mk/support</a>
MONTENEGRO	020 405 888	<a href="http://www.samsung.com/support">www.samsung.com/support</a>
SLOVENIA	080 697 267 (brezplačna številka)	<a href="http://www.samsung.com/si/support">www.samsung.com/si/support</a>
SERBIA	011 321 6899	<a href="http://www.samsung.com/rs/support">www.samsung.com/rs/support</a>
Kosovo	0800 10 10 1	<a href="http://www.samsung.com/support">www.samsung.com/support</a>
ALBANIA	045 620 202	<a href="http://www.samsung.com/al/support">www.samsung.com/al/support</a>

# Contact information

COUNTRY	CALL	OR VISIT US ONLINE AT
BULGARIA	*3000 Цена на един градски разговор 0800 111 31 Безплатен за всички оператори	<a href="http://www.samsung.com/bg/support">www.samsung.com/bg/support</a>
ROMANIA	*8000 (apel in retea) 08008-726-78-64 (08008-SAMSUNG) Apel GRATUIT Atenție: Dacă efectuați apelul din rețeaua Digi (RCS/RDS), vă rugăm să ne contactați formând numărul Telverde fără ultimele două cifre, astfel: 0800872678.	<a href="http://www.samsung.com/ro/support">www.samsung.com/ro/support</a>
ITALIA	800-SAMSUNG (800.7267864)	<a href="http://www.samsung.com/it/support">www.samsung.com/it/support</a>
CYPRUS	8009 4000 only from landline, toll free	<a href="http://www.samsung.com/gr/support">www.samsung.com/gr/support</a>
GREECE	80111-SAMSUNG (80111 726 7864) only from land line (+30) 210 6897691 from mobile and land line	
POLAND	801-172-678* lub +48 22 607-93-33* * (opłata według taryfy operatora)	<a href="http://www.samsung.com/pl/support/">http://www.samsung.com/pl/support/</a>
LITHUANIA	8-800-7777	<a href="http://www.samsung.com/lt/support">www.samsung.com/lt/support</a>
LATVIA	8000-7267	<a href="http://www.samsung.com/lv/support">www.samsung.com/lv/support</a>
ESTONIA	800-7267	<a href="http://www.samsung.com/ee/support">www.samsung.com/ee/support</a>

# Memo

---

**SAMSUNG**

**CE**