

POWXG60250X







Fig. 1

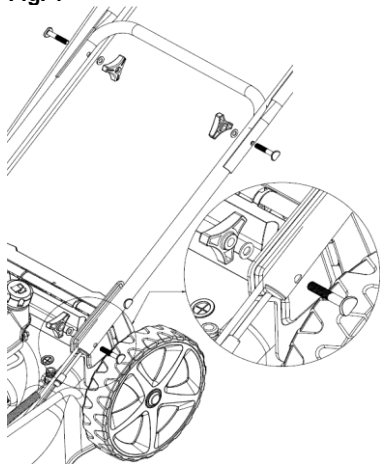

Fig. 2

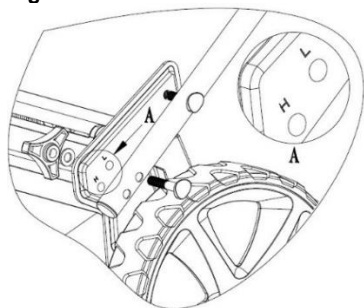

Fig. 3

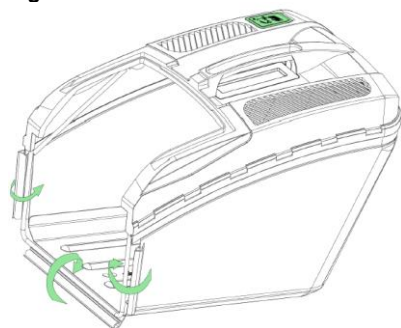

Fig. 4

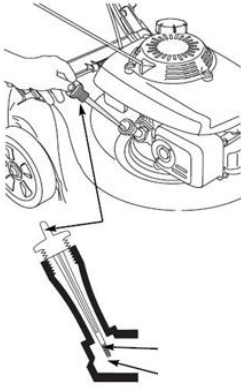

Fig. 5

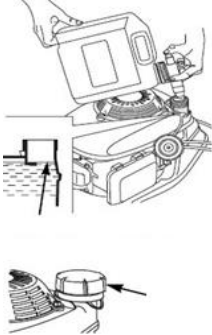

Fig. 6



Fig. 7



Fig. 8

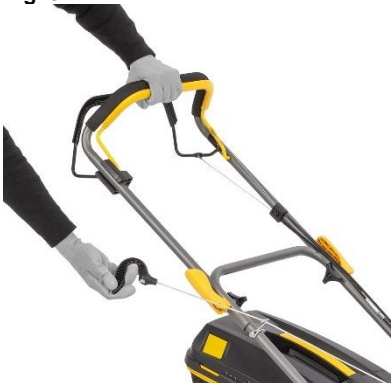

Fig. 9



Fig. 10



Fig. 11

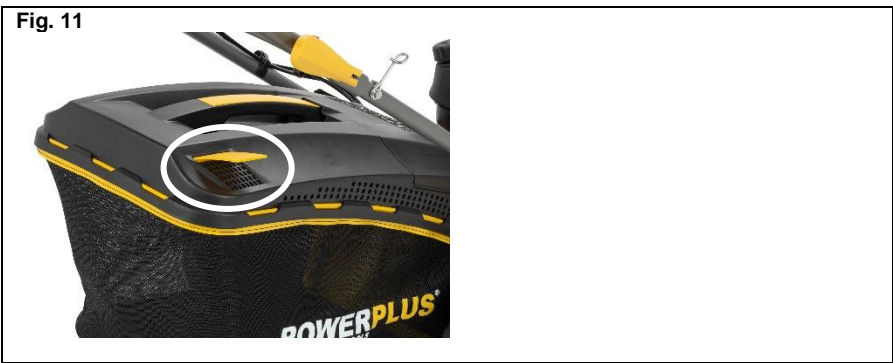

Fig. 12

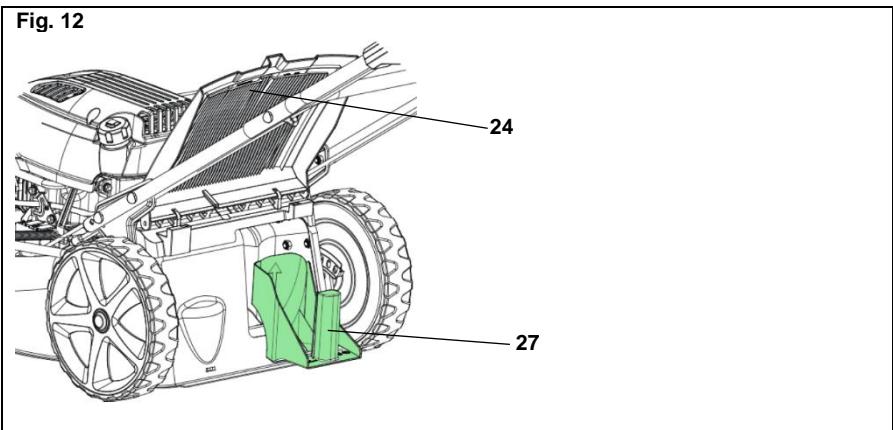

Fig. 13

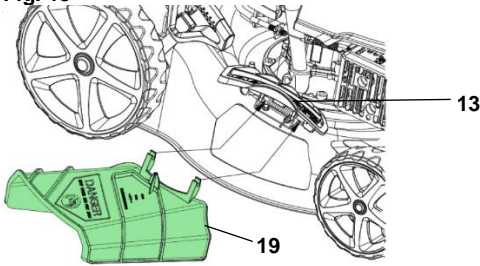

Fig. 14



Fig. 15

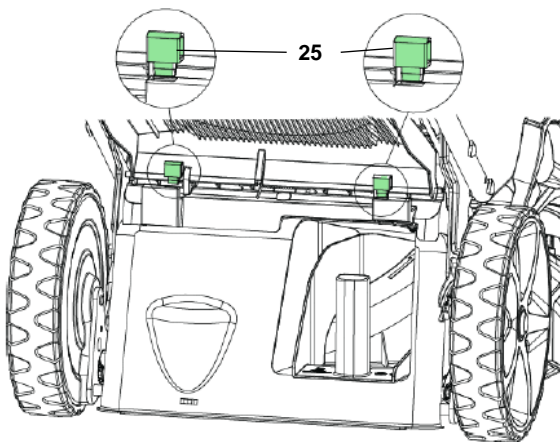

Fig. 16



Fig. 17



Fig. 18

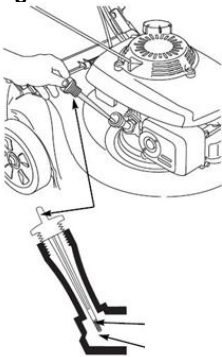

Fig. 19

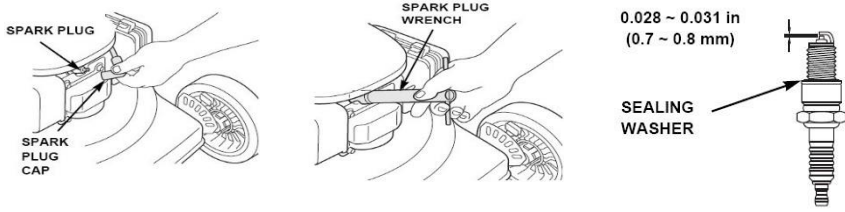

Fig. 20

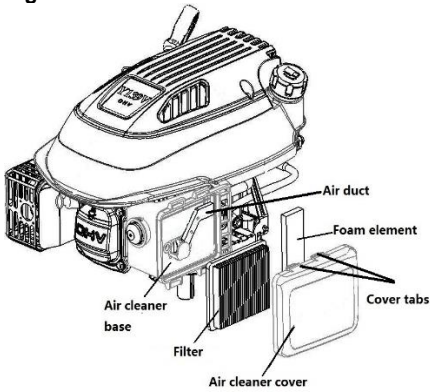

Fig. 21A

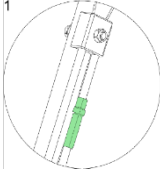

Fig. 21B

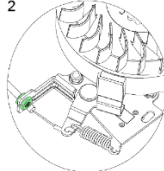
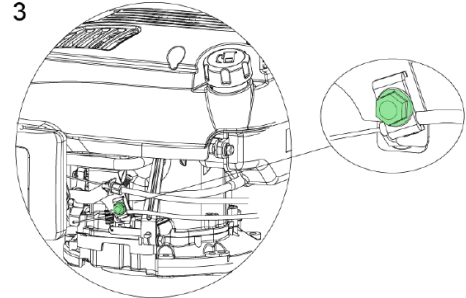



Fig. 21C



1	URČENÉ POUŽITÍ	3
2	POPIS (OBRÁZEK A + OBRÁZEK 6)	3
3	OBSAH BALENÍ	3
4	SYMBOLY	4
5	OBEČNÁ BEZPEČNOSTNÍ UPOZORNĚNÍ	6
5.1	<i>Školení</i>	6
5.2	<i>Příprava</i>	6
5.3	<i>Provoz</i>	7
5.4	<i>Údržba a skladování</i>	8
6	BEZPEČNOSTNÍ VAROVÁNÍ	8
7	BEZPEČNOSTNÍ UPOZORNĚNÍ OHLEDNĚ BENZÍNU	8
8	MONTÁŽ	9
8.1	<i>Vybalení</i>	9
8.2	<i>Skládací rukojeť (obrázek 1)</i>	9
8.3	<i>Rukojeť startéru</i>	9
8.4	<i>Nastavení vhodného úhlu (obrázek 2)</i>	9
8.5	<i>Sběrný koš (obrázek 3)</i>	9
9	PROVOZ	9
9.1	<i>Před spuštěním</i>	9
9.1.1	<i>Doplnění oleje</i>	9
9.1.2	<i>Doplňování benzínu (obrázek 5)</i>	10
9.2	<i>Spuštění motoru (obrázek 6)</i>	10
9.2.1	<i>Ovládací prvky k sekání</i>	11
9.3	<i>Zastavení motoru</i>	11
9.4	<i>Funkce pojezdu (obrázek 9)</i>	11
9.5	<i>Pokyny k nastavení výšky sečení (obrázek 10)</i>	11
9.6	<i>Indikace plného koše (obrázek 11)</i>	11
9.7	<i>Typy k sečení</i>	12
10	5 V 1	12
10.1	<i>Co je mulčování?</i>	12
10.2	<i>Různá použití</i>	12

10.2.1	Přestavba na mulčování (obrázek 12)	12
10.2.2	Přestavba na sekání s bočním výhozem (obrázek 13)	12
10.2.3	Sekání s košem na sběr trávy (obrázek 14)	13
10.2.4	Provoz bez koše na sběr trávy (obrázek 15)	13
10.2.5	Sekání okrajů trávníku (obrázek 16)	13
11	ÚDRŽBA	13
11.1	Nůž	14
11.1.1	Kontrola	14
11.1.2	Demontáž a montáž	14
11.2	Čištění a výměna vaku na trávu	14
11.2.1	Čištění	14
11.2.2	Výměna	14
11.3	Vodní tryska (obrázek 17)	14
11.4	Výměna/vypouštění oleje	15
11.4.1	Kontrola hladiny oleje (obrázek 18)	15
11.4.2	Výměna motorového oleje	15
11.5	Zapalovací svíčka (obrázek 19)	15
11.6	Čištění vzduchového filtru (obrázek 20)	15
11.7	Nastavení lanka	16
11.8	Harmonogram údržby	16
12	TECHNICKÉ ÚDAJE	17
13	HLUK A VIBRACE	17
14	POKYNY KE SKLADOVÁNÍ (MIMO SEZÓNU)	18
15	PŘEVOZ	18
16	ZÁRUKA	19
17	OCHRANA ŽIVOTNÍHO PROSTŘEDÍ	19
18	 PROHLÁŠENÍ O SHODĚ	20

SEKAČKA NA TRÁVU S BENZINOVÝM POHONEM 196CM³, 530MM POWXG60250X

1 URČENÉ POUŽITÍ

Účelem této sekačky je sekání trávy. Tato sekačka je určena k sečení zatrávněných oblastí na domácí zahradě. Nehodí se k profesionálnímu použití.



UPOZORNĚNÍ! Než začnete zařízení používat, přečtěte si v zájmu vlastní bezpečnosti tento návod k použití a obecné bezpečnostní instrukce. Stroj by se měl předávat dalším osobám jen s těmito pokyny.

2 POPIS (OBRÁZEK A + OBRÁZEK 6)

- | | |
|-----------------------------------|-------------------------|
| 1. Tlačné madlo + měkká rukojeť | 15. Páka zajištění |
| 2. Páka brzdy | 16. Tlumič výfuku |
| 3. Páka pojezdu | 17. Vodní tryska |
| 4. Madlo startéru | 18. Zajišťovací knoflík |
| 5. Sběrný koš | 19. Boční výhoz |
| 6. Výstražný systém sběrného koše | 20. Spodní madlo |
| 7. Víčko palivové nádrže | 21. Šasi |
| 8. Olejová měrka | 22. Horní madlo |
| 9. Kolečko | 23. Zadní výhoz |
| 10. Zapalovací svíčka | 24. Zadní kryt |
| 11. Baňka startovacího čerpadla | 25. Podpůrný kolík |
| 12. Páka nastavení výšky | 26. Nůž |
| 13. Klapka bočního výhozu | 27. Mulčovací blok |
| 14. Vzduchový filtr | |

3 OBSAH BALENÍ

- Odstraňte veškerý obalový materiál.
- Odstraňte zbývající obaly a přepravní přípravky (pokud jsou přítomny).
- Zkontrolujte úplnost obsahu.
- Zkontrolujte, jestli na zařízení, síťové přívodní šňůře, zástrčce a veškerém příslušenství nevznikly během přepravy škody.
- Uložte si obalový materiál na co nejdříve dobu, nejlépe až do konce záruční doby. Potom ho zlikvidujte vyhozením do místního systému na odvoz odpadu.



VAROVÁNÍ: Obalové materiály nejsou vhodné na hrani! Děti si nesmějí hrát s plastovými sáčky! Nebezpečí udušení!

1 sada Sestava hlavního těla (včetně celých madel)
1 ks Sběrný vak na trávu
4 sady Knoflík a šroub na horní a spodní madla
2 ks Upevňovací šrouby spodních madel
1 ks Sponka na lanka

1 ks Mulčovací blok (vlože do zadního otvoru výhozu)
1 ks Boční výhoz
1 ks Klíč svíčky zapalování
1 ks Návod
2 ks Podpůrný kolík















Jestliže některé díly chybí nebo jsou poškozeny, obraťte se na svého obchodníka.

4 SYMBOLY

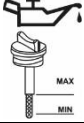
V tomto návodu a na stroji jsou používány následující symboly:

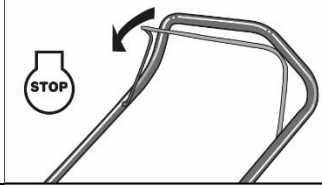
	<p>Nebezpečí úrazu osob nebo poškození stroje.</p>		<p>Podle příslušných základních bezpečnostních norem evropských směrnic.</p>
	<p>Před použitím si pečlivě přečtěte návod.</p>		<p>Nedotýkejte se horkého tlumiče nebo válce. Mohli byste se spálit. Tyto díly se při provozu velmi zahřívají. Po vypnutí zůstávají po krátkou dobu horké.</p>
	<p>Varování! Odletující předměty.</p>		<p>Udržujte ruce a nohy mimo dosah ostrých dílů.</p>
	<p>Udržujte okolostojící osoby v bezpečné vzdálenosti.</p>		<p>Při opravě vyjměte zapalovací svíčku. Oprava podle návodu k použití.</p>
	<p>Věnujte více pozornosti rukám a nohám obsluhy, aby se zabránilo zranění.</p>		<p>Když stroj běží, nestrkejte ruce ani nohy do otvorů.</p>
	<p>Před tím, než budete na stroj sahat, počkejte na úplné zastavení všech jeho částí. Nůž se otáčí i po vypnutí stroje; otáčející se nůž může způsobit zranění.</p>		<p>Noste ochranu sluchu a brýle! Noste přilbu!</p>

	<p>Jedovaté výpary nebo toxické plyny – nebezpečí udušení.</p>		<p>Udržujte ruce a nohy v bezpečné vzdálenosti.</p>
	<p>Benzín je hořlavý. Před tankováním nechte motor alespoň dvě minuty vychladnout.</p>		<p>Pozor – benzín je vysoce hořlavý! Nebezpečí výbuchu! Palivo nerozlijte!</p>
	<p>Povinné použití ochrany zraku.</p>		<p>Noste rukavice.</p>
	<p>Používejte ochranu sluchu.</p>		<p>Baňku čerpadla paliva nemačkejte více než třikrát.</p>
	<p>Kontrolujte a doplňujte olej.</p>		<p>Doplňte motorový olej.</p>
	<p>Nedotýkejte se horkých povrchů.</p>		<p>Zaručená hodnota akustického výkonu v dB.</p>
		<p>Zastavení motoru, páka brzdy.</p>	
		<p>Funkce pojezdu.</p>	



Varování: Udržujte bezpečnostní symboly na zařízení zřetelné a viditelné. Jestliže bezpečnostní symboly chybí nebo jsou nečitelné, vyměňte je za nové.

5 OBECNÁ BEZPEČNOSTNÍ UPOZORNĚNÍ

Varování: Používáte-li stroj s benzínovým pohonem, je nutné se vždy řídit základními bezpečnostními opatřeními včetně následujících, které sníží riziko vážného poranění osob nebo poškození stroje. Před obsluhou výrobku si přečtěte veškeré tyto pokyny a uschovejte si je pro příští použití.

VÝSTRAHA: Tento stroj vytváří za provozu elektromagnetické pole. Toto pole může za určitých okolností ovlivňovat chod aktivních nebo pasivních lékařských implantátů. Chcete-li snížit riziko vážného nebo smrtelného zranění, doporučujeme osobám se zdravotními implantáty, aby se před provozováním stroje poradily se svým lékařem a výrobcem zdravotního implantátu.

5.1 Školení

- Pečlivě si přečtěte tyto pokyny. Seznamte se s ovládacími prvky a správným používáním zařízení.
- Nikdy nedovolte dětem nebo osobám, které nejsou seznámeny s těmito pokyny, aby sekačku na trávu používaly. Věk obsluhující osoby může upravovat místní zákon nebo předpis.
- Nesekejte trávu, vyskytují-li se v blízkosti lidé, zvláště děti nebo domácí mazlíčci.
- Pamatujte, že obsluha nebo uživatel jsou zodpovědní za nehody nebo nebezpečí, kterým jsou ostatní lidé nebo majetek vystaveni.
- Obsluha musí být náležitě vyškolená v používání, seřizování a provozu stroje, včetně nedovolených postupů.

5.2 Příprava

- Při sekání vždy noste řádnou obuv a dlouhé kalhoty. Stroj nepoužívejte, jste-li naboso, nebo pokud máte obuty sandály.
- Před započítím práce musí být oblast sekání pečlivě prohlédnuta. Všechny předměty, například kameny, hračky, klacky, dráty atd., které by mohly být strojem odmrštěny, musí být odstraněny.



VAROVÁNÍ – Benzín je vysoce hořlavá látka.

- Palivo skladujte v nádobách k tomu určených.
- Palivo doplňujte pouze venku (nikoliv v uzavřené místnosti) a při manipulaci s ním nekuřte.
- Palivo doplňte ještě před spuštěním motoru. Nikdy nesnímejte víčko z palivové nádrže ani palivo nedoplňujte, pokud motor běží nebo je-li horký.
- Jestliže se benzín rozlil, nepokoušejte se motor nastartovat, ale stroj z potřísněného místa přemístěte. Zabrání tak vytvoření jakéhokoliv zdroje zapálení, dokud se výpary benzínu nerozptýlí.
- Víčko palivové nádrže i zásobní nádoby pečlivě zavřete.
- Vadný tlumič vyměňte.
- Před použitím vždy zrakem zkontrolujte, zda nejsou šrouby nože a nůž opotřebované nebo poškozené. Opotřebované nebo poškozené šrouby a nůž vyměňte jako celou sadu, tak zachováte vyvážení.

5.3 Provoz

- Stroj nepouštějte ve stísněném prostoru, kde se může hromadit nebezpečný oxid uhelnatý.
- Varování! Nepoužívejte sekačku na místech, kde je ohroženo osvětlení.
- Je doporučeno omezit dobu provozu, aby se minimalizovala rizika způsobená hlukem a vibracemi.
- Buďte opatrní při práci se sekačkou na trávu na svazích, poblíž skládek odpadků, příkopů nebo na březích.
- Sekejte pouze za denního světla nebo při dobrém umělém osvětlení.
- Pokud je to možné, nepoužívejte stroj k sečení mokré trávy.
- Na svahu se vždy ujistěte o stabilním postoji.
- Chodte, neběhejte.
- U strojů s otočnými noži opatřených koly sekejte napříč svahem, nikoliv nahoru a dolů.
- Zvláště opatrní buďte při změně směru sekání ve svahu.
- Nesekejte ve zvláště strmých svazích.
- Mimořádnou obezřetnost je nutné dodržovat při otáčení nebo tažení sekačky.
- Je-li nutné sekačku naklonit, aby ji bylo možné přemístit přes jiný povrch na další místo určené k sečení, vždy zastavte nůž (nože).
- Sekačku trávy nikdy neprovozujte s poškozenými kryty nebo bez bezpečnostních prvků, např. deflektorů nebo není-li na svém místě sběrný koš na trávu.
- Pozor: Sekačka na trávu nesmí být provozována bez nasazeného koše na trávu, nebo bez nainstalovaného samouzavíracího chrániče otvoru výhozu.
- Neměňte zajištěné nastavení ovladače otáček motoru, ani s ním nijak nemanipulujte.
- S bezpečnostními systémy nebo funkcemi sekačky na trávu se nesmí manipulovat a nesmějí být vyřazovány z provozu.
- Neměňte nastavení regulátoru motoru ani nepřekračujte otáčky motoru.
- Před spuštěním motoru uvolněte nůž a všechny spojky motoru.
- Motor spouštějte opatrně, podle pokynů a stůjte dostatečně daleko od nože.
- Při spuštění motoru sekačku na trávu nenaklánějte.
- Motor nespouštějte, stojte-li před sekačkou nebo uvolňujete výsypku (výhoz).
- Nohy i ruce udržujte mimo dosah rotujících částí. Výstupní otvor udržujte stále čistý.
- Sekačku nikdy nepřenášejte ani nezvedejte, běží-li motor.
- Zastavte motor a odpojte kabel zapalovací svíčky. Ujistěte se, že se všechny pohyblivé části zcela zastavily a pokud byl nasazen klíč, sundejte ho:
 - Před odstraněním zablokované trávy nebo uvolněním výsypky,
 - Před kontrolou, čištěním nebo jakoukoliv prací na sekačce trávy,
 - Po nárazu na cizí předmět. Před opětovným spuštěním a používáním sekačky na trávu se ujistěte, že není poškozená, případně proveďte nezbytnou opravu.
 - Pokud sekačka začne nezvykle vibrovat (okamžitě zkontrolujte).
- Zastavte motor a odpojte kabel zapalovací svíčky. Ujistěte se, všechny pohyblivé části se zcela zastavily a tam, kde byl nasazen klíč, klíč odstraňte:
 - Kdykoliv chcete sekačku opustit,
 - Před doplňováním paliva.
- Používáte-li vlečenou sedačku, jeďte pomalu.
- Mějte na paměti, že uživatel nesmí měnit zajištěná nastavení regulátoru otáček motoru.
- Stroj pravidelně kontrolujte a ujistěte se, že zajištění spuštění a tlačítka pracují správně.
- Sekačku na trávu nepoužívejte, pokud jste unavení, pod vlivem drog, alkoholu nebo léků.
- Nepoužívejte sekačku na trávu při špatném počasí, zejména pokud hrozí nebezpečí úderu blesku.

5.4 Údržba a skladování

- Všechny šrouby a matice udržujte dotažené, aby zařízení bylo v bezpečném pracovním stavu.
- Stroj s benzínem v nádrži nikdy neskladujte uvnitř budovy, kde mohou výpary přijít do styku s otevřeným ohněm.
- Vždy nechte motor důkladně vychladnout před skladováním v uzavřeném prostoru.
- Riziko vzniku požáru snížíte, pokud motor, tlumič, prostor akumulátoru a nádrž na benzín zbavíte veškeré trávy, listí nebo přebytečného maziva.
- Koš na trávu pravidelně kontrolujte, zda není opotřebený nebo poškozený.
- Opotřebované nebo poškozené díly nechte z bezpečnostních důvodů vyměnit.
- Je-li třeba palivovou nádrž vypustit, mělo by se to provést venku.
- Nesprávná údržba, používání nevhovujících náhradních dílů nebo odstranění či úprava bezpečnostních součástí může vést k poškození sekačky a vážnému poranění obsluhy.
- Používejte pouze doporučené nože a náhradní díly od výrobce. Použití neoriginálních dílů může poškodit stroj a způsobit zranění obsluhy. Udržujte sekačku na trávu v dobrém stavu.
- Jestliže nefunguje brzda nože, obraťte se na servis s žádostí o pomoc.



Upozornění: Nedotýkejte se otáčejícího se nože.

Upozornění: Palivo doplňujte v dobře větraném prostoru a s vypnutým motorem.

6 BEZPEČNOSTNÍ VAROVÁNÍ

- Provozujte sekačku pouze s košem na trávu nebo namontovaným výhozem.
- Před vyprazdňováním koše na trávu nebo nastavováním výšky sečení vždy vypněte motor.
- Když je motor v chodu, udržujte ruce a nohy v bezpečné vzdálenosti od oblasti pod sekačkou nebo výhozem trávy.
- Před sečením odstraňte z trávníku veškeré cizí předměty, které by mohla sekačka vymrstit do vzduchu.
- Při provozu sekačky udržujte děti, ostatní osoby a domácí zvířata v bezpečné vzdálenosti.
- Při startování sekačku nenaklánějte.

7 BEZPEČNOSTNÍ UPOZORNĚNÍ OHLEDNĚ BENZÍNU



VAROVÁNÍ: Při zacházení s palivy buďte zvláště opatrní. Jsou hořlavá a jejich páry jsou výbušné. Je třeba dodržovat následující pokyny:

- Používejte jen schválenou nádobu.
- Nikdy nesundávejte zátku palivové nádrže a nedoplňujte palivo za chodu motoru. Nechte součásti výfuku motoru vychladnout, a teprve potom tankujte.
- Nekuřte.
- Nikdy do stroje nedoplňujte palivo uvnitř budov.
- Nikdy neukládejte stroj nebo palivové nádrže v uzavřeném prostoru, kde je otevřený oheň, například ohřívač vody.
- Jestliže se palivo vylije, nesnažte se spustit motor, ale přemístěte stroj pryč od místa vylití, a teprve potom startujte.
- Po doplnění paliva vždy vraťte na místo víčko palivové nádrže a pevně ho utáhněte.
- Pokud nádrž vypouštíte, je vhodné to udělat venku.

8 MONTÁŽ

8.1 Vybalení

Vyndejte sekačku z kartonové krabice a pečlivě zkontrolujte další volně uložené díly.

8.2 Skládací rukojeť (obrázek 1)

Upevněte spodní madlo (20) k tělu stroje pomocí šroubů. Zvednutím páky zajištění (15) uvolněte horní madlo (22), aby se mohlo složit. Stiskem jisticí páky k tyči zajistíte tyč madla v provozní poloze.



Pozor! Lanka pojezdu a startéru musejí být vždy umístěna na horní části příčné tyče tlačné rukojeti. Tak je umožněn volný pohyb lanek v horní části spodního dílu madla, když je rukojeť složená. Nesprávná montáž těchto lanek by mohla vést k jejich poškození nebo přepětí s následkem chybné funkce stroje. V takovém případě neplatí záruka.

8.3 Rukojeť startéru

Rukojeť startéru přesuňte od motoru do vodítka lanka.

8.4 Nastavení vhodného úhlu (obrázek 2)

Pokud chcete nastavit výšku tyče madla, můžete si v pravo-levé rozpěrce vybrat k upevnění madla pomocí šroubů a knoflíků mezi dvěma otvory: „L“ a „H“.

Otvor „H“ je vyšší poloha tyče madla a otvor „L“ je jeho nižší poloha.

8.5 Sběrný koš (obrázek 3)

- Zacvakněte plastové hrany koše na rám a upevněte spony.
- Zvedněte kryt zadního výhozu a namontujte sběrný koš na trávu (5).

9 PROVOZ

9.1 Před spuštěním



Tato sekačka na trávu se dodává **BEZ OLEJE NEBO BENZÍNU** v motoru.

9.1.1 Doplnění oleje

Před každým použitím je třeba zkontrolovat stav oleje a případně doplnit 350 ml motorového oleje SAE30.



POZOR: Nedolévejte oleje do motoru příliš, jinak bude při startu silně kouřit z tlumiče výfuku.

- Ujistěte se, že sekačka je v rovině.
- Vyjměte měрку oleje z plicního hrdla oleje.
- Očistěte měрку oleje dočista; nasadte a utáhněte víčko olejové nádrže a pak ho znovu sejměte. Přidejte olej tak, aby hladina byla mezi horní a spodní značkou na měrci (obrázek 4). Nelijte do motoru příliš velké množství oleje.
- Pokud je hladina oleje nízká, olej doplňte.

DŮLEŽITÉ:

- Zkontrolujte hladinu oleje před každým použitím. V případě potřeby olej doplňte. Plňte po čáru nejvyšší hladiny, „full“ na měrci.
- Měňte olej po každých 25 hodinách provozu nebo po každé sezóně. V prašných a znečištěných podmínkách budete možná muset měnit olej častěji.

9.1.2 Doplňování benzínu (obrázek 5)

Varování: Palivo nikdy nedoplňujte uvnitř uzavřené místnosti se spuštěným motorem nebo pokud motor ještě nevychladl (min. 15 min po jeho vypnutí).



POZNÁMKA: Motor se dodává bez benzínu, před nastartováním motoru natankujte 1 litr benzínu.

- Sundejte víčko palivové nádrže (7).
- Dolijte palivo po hranici paliva v hrdle palivové nádrže. Nenalévejte příliš velké množství paliva. Před nastartováním motoru otřete rozlité palivo.
- Dotáhněte víčko palivové nádrže.



VÝSTRAHA: Otírejte veškerý vylitý olej nebo benzín. Benzín neskladujte, nerozlévejte a nepoužívejte v blízkosti otevřeného ohně.



VÝSTRAHA: Paliva míchaná s alkoholem (nazývaná palivová směs) nebo směsi s etanolem a metanem mohou přitahovat vlhkost, která vede při skladování k separaci a tvorbě kyselin. Kyselé výpary mohou poškodit palivový systém motoru. Chcete-li se vyhnout problémům s motorem, měl by se palivový systém před uskladněním vyprázdnit (viz kapitola Skladování dále v tomto návodu).



Benzín je extrémně hořlavý a jeho výpary mohou vybuchnout a způsobit vážné zranění nebo smrt. Při manipulaci s benzínem buďte velmi opatrní. Udržujte ho mimo dosah dětí.

Tankujte se zastaveným motorem, na dobře větraném místě. V místě tankování a skladování benzínu nekuřte a zabraňte výskytu plamene nebo jisker. Zabraňte opakovanému nebo dlouhému kontaktu s kůží nebo vdechování výparů.

Po tankování pevně dotáhněte víčko palivové nádrže. Pokud došlo k rozliti paliva, zkontrolujte před nastartováním motoru, že je oblast suchá.

9.2 Spouštění motoru (obrázek 6)

Při startování za studena je nutné před zatažením za madlo startéru (4) stisknout startovací čerpadlo (11) na vzduchovém filtru (14).

Pumpujte jenom při startování za studena:

Teplota	Počet stisků
<0 °C	3~4
0 °C ~ 10 °C	2~3
10 °C ~ 20 °C	1~2
>20 °C	1

K snadnému nastartování také musíme dodat do směsi se vzduchem více paliva.

Když stisknete startovací čerpadlo (11), dojde k načerpání paliva přímo z karburátoru do spalovacího prostoru.

- Zatáhněte páku brzdy zpět a držte ji proti madlu (obrázek 7).
- Uvolněte páku pojezdu (3). Tak zabráníte tomu, aby se sekačka při použití startéru pohybovala dopředu.

- Když je madlo startéru (4) v jeho držáku, uchopte madlo (4) pravou rukou a pomalu táhněte, dokud neucítíte odpor. Potom za madlo startéru (4) prudce zatáhněte tak, aby lanko startéru bylo v držáku. (Pokud to ke startu nestačí, opakujte dvakrát nebo třikrát, viz obrázek 8).

9.2.1 Ovládací prvky k sekání

Nůž se pohybuje okamžitě se startem motoru. Když stroj pracuje, držte páku brzdy (2) v pracovní poloze. Motor se zastaví, jakmile uvolníte páku brzdy (2).

Když potřebujete sekačku na trávu opustit, zastavte motor uvolněním páky brzdy (2).

9.3 Zastavení motoru

- Uvolněte páku pojezdu (3).
- Uvolněte páku brzdy (2).



VAROVÁNÍ! Nůž se bude otáčet ještě několik sekund po zastavení motoru. Má-li být sekačka na trávu ponechána bez dozoru, odpojte koncovku zapalovací svíčky.

9.4 Funkce pojezdu (obrázek 9)

- Aby se sekačka pohybovala vpřed, zatlačte páku pojezdu (3) dopředu a držte ji proti madlu (1).
- K zastavení pohybu sekačky vpřed uvolněte páku pojezdu (3).
- Před startováním motoru vždy uvolněte páku pojezdu. Pokud je spojka v záběru, sekačka se bude pohybovat vpřed.
- Páku pojezdu pohybuje rychlým a úplným pohybem tak, aby byla spojka buď v záběru, nebo úplně uvolněná. Během sekání s pojezdem držte páku pojezdu přitlačenou k madlu (1). Prodloužíte tím životnost mechanismu spojky.



VÝSTRAHA: Sekačka na trávu se okamžitě začne pohybovat. Pokud chcete zastavit pohyb, uvolněte páku pojezdu (2). Sekačka se okamžitě zastaví.

9.5 Pokyny k nastavení výšky sečení (obrázek 10)



Upozornění: Před změnou nastavení výšky sečení sekačku nejdříve zastavte a odpojte kabel zapalovací svíčky.

Sekačka je vybavena centrální pákou nastavení výšky sečení, která má 6 poloh výšky sečení.

- Před změnou nastavení výšky sečení sekačku nejdříve zastavte a odpojte kabel zapalovací svíčky.
- Chcete-li výšku sečení změnit, zatlačte páku nastavení směrem ke kolečku. Pohybem nahoru nebo dolů zvolte požadovanou výšku.
- Všechna kolečka budou nastavena na stejnou výšku sečení.



Prostřední pozice je ideální pro většinu trávníků.

9.6 Indikace plného koše (obrázek 11)

Ve koši na trávu je díl udávající množství trávy.

- Když je klapka otevřená, znamená to, že stále je prostor pro sběr trávy.
- Když je klapka zavřená, znamená to, že už není místo na další trávu.

9.7 *Tipy k sečení*

- Za určitých podmínek, například pokud je tráva velmi vysoká, může být třeba nastavit vyšší výšku sečení, aby se snížil odpor (a předešlo přetížení motoru) a nedocházelo k tomu, že budou po trase roztroušeny chomáče posekané trávy. Může být rovněž třeba snížit jezdovou rychlost, případně projet sekačkou danou oblast ještě jednou.
- Jde-li sekání obzvláště obtížné, zužte šířku sečení tak, že pojedete s přesahem přes dříve posečenou oblast a budete sekat pomalu.
- Póry v látkovém vaku na sběr trávy se mohou ucpat nečistotami a prachem, vak následkem toho pojme méně trávy. Tomu zabráníte, jestliže vak na sběr trávy pravidelně ostříkáte vodou z hadice a necháte jej před použitím uschnout.
- Udržujte vršek motoru (kolem startéru) čistý, bez kousků posekané trávy a nečistot. To pomůže proudění vzduchu motorem a prodlouží životnost motoru.

10 5 V 1

Tuto sekačku na trávu můžete přestavovat podle účelu použití:

- Ze sekačky na trávu se zadním výhozem na mulčovací stroj nebo sekačku s bočním výhozem.

10.1 *Co je mulčování?*

Při mulčování se tráva v jednom pracovním kroku usekne, pak se jemně rozseká a vrátí se do trávníku jako přirozené hnojivo.

Tipy k sekání s mulčováním:

- Pravidelně sekejte o max. 2 cm, např. ze 6 cm na 4 cm výšky trávy.
- Používejte ostrý žací nůž.
- Nesekejte vlhkou travu.
- Otáčky motoru nastavte na maximum.
- Jděte jen tak rychle, jak sekačka stačí sekat.
- Mulčovací vložku, vnitřní stranu šasi a žací nůž pravidelně čistěte.

10.2 *Různá použití*

10.2.1 Přestavba na mulčování (obrázek 12)



UPOZORNĚNÍ: jen se zastaveným motorem a žacím nožem v klidu.

- Zvedněte zadní kryt (24) a sundejte sběrný koš (5).
- Zasuňte mulčovací ucpávku (27) do zadního výhozu (23). Mulčovací ucpávka (27) pasuje jenom jedním směrem.

10.2.2 Přestavba na sekání s bočním výhozem (obrázek 13)



VAROVÁNÍ: Zajistěte, aby motor neběžel ve chvíli, kdy nasazujete boční výhoz (19). Neprovozujte motor ani jej nespouštějte, když je otevřená klapka bočního výhozu a boční výhoz není nasazen.



POZNÁMKA: Boční výhoz (19) se používá k výhozu posečené trávy na bok sekačky. K využití této funkce **NENÍ** třeba, aby byl na sekačku nasazen sběrný koš na trávu (5).

- Zvedněte klapku bočního výhozu (13) a namontujte boční výhoz (19).



POZNÁMKA: V režimu „bočního výhozu“ dosáhnete nejlepšího výkonu, vložíte-li mulčovací prvek.



POZNÁMKA: Při třech dalších typech sekání musí být kryt bočního výhozu zavřený.

10.2.3 Sekání s košem na sběr trávy (obrázek 14)



UPOZORNĚNÍ: jen se zastaveným motorem a žacím nožem v klidu.

- Boční klapku a otvor výhozu pravidelně čistěte od zbytků trávy a uvízlých nečistot. Nasazení koše na sběr trávy:
 - Nasazení: zvedněte zadní kryt a zahákněte koš na sběr trávy na zadní část sekačky.
 - Sejmутí: zvedněte zadní kryt, sundejte koš na sběr trávy.

10.2.4 Provoz bez koše na sběr trávy (obrázek 15)

Sekačku můžete provozovat bez sběrného koše (5). Zvedněte zadní kryt (24) a namontujte dva podpůrné kolíky (25), které najdete v malém sáčku v barevné krabici. Budou držet zadní kryt a zajistí, že tráva může účinněji vyletovat ven.

10.2.5 Sekání okrajů trávníku (obrázek 16)

Sekačka na trávu je navržena tak, že průměr šasi zasahuje vně kol. Tak můžete snadno sekat i okraje trávníku.

11 ÚDRŽBA



DŮLEŽITÉ: Pravidelná a pozorná údržba je zásadní k tomu, aby úroveň bezpečnosti a výkon motoru zůstávaly v průběhu času na původní úrovni.



Před jakoukoliv údržbou nebo opravou zastavte motor a odpojte a uzemněte koncovku zapalovací svíčky.



Varování! Riziko zranění nebezpečnými pohyblivými částmi!



Výměna žacího ústrojí musí být prováděna kvalifikovaným odborníkem! Oprava nebo broušení se doporučuje provádět pouze v servisu nebo podobně kvalifikovaným odborníkem!

- Udržujte všechny matice, svorníky a šrouby utažené, abyste si mohli být jisti, že zařízení je v bezpečném a provozuschopném stavu. Pro bezpečnost a dobrý výkon má zásadní význam pravidelná údržba.
- Nikdy neskladujte zařízení s palivem v nádrži uvnitř budovy, kde se mohou výpary dostat k otevřenému plameni, jiskře nebo silnému zdroji tepla.
- Nechte motor vychladnout a teprve potom jej uložte do uzavřeného prostoru.

- Ke snížení rizika požáru udržujte motor, tlumič výfuku, prostor baterie a oblast skladování paliva bez trávy, listí nebo přílišného množství maziva. Nenechávejte nádoby s posekanou trávou uvnitř.
- V zájmu bezpečnosti vyměňujte opotřebované nebo poškozené díly. Z důvodů bezpečnosti nepoužívejte zařízení s opotřebovanými nebo poškozenými díly. Díly se mají vyměňovat, nikoliv opravovat. Díly, které nejsou stejné kvality, mohou zařízení poškodit ohrozit vaši bezpečnost.
- Je-li třeba vypustit palivovou nádrž, je třeba to provést venku a když je motor studený.
- Samozavírací kryt a samotný koš na sběr trávy často kontrolujte, zda nejsou opotřebované nebo poškozené.
- Kdykoliv se manipuluje se strojem, přepravuje se nebo naklání, je třeba:
 - mít pevné pracovní rukavice;
 - brát stroj za místa, kde je úchop bezpečný, s uvážením hmotnosti a jejího rozložení.

11.1 Nůž

11.1.1 Kontrola

- Nakloňte sekačku doprava, takže strana vzduchového filtru bude nahoru. Zabráníte tím úniku paliva a obtížnému startování.
- Zkontrolujte, jestli nůž (26) není poškozený, prasklý a nadměrně rezavý.
- Tupý nůž (26) se dá nabrousit, ale nadměrně opotřebovaný, ohnutý, prasklý nebo jinak poškozený nůž musí být vyměněn.
- Při montáži nože (26) musí být vždy použit momentový klíč.
- Zkontrolujte dotažení šroubů nože.

11.1.2 Demontáž a montáž

Pokud nůž (26) sundáte kvůli broušení nebo výměně, budete k montáži potřebovat momentový klíč. Chraňte své ruce použitím silných rukavic.

- Nástrčkovým klíčem vyšroubujte šroub. Při demontáži šroubu zablokujte otáčení nože pomocí kusu dřeva. Potom nůž sundejte.
- Nůž namontujte pomocí jeho šroubu a zvláštních podložek. Tyto podložky namontujte vypuklou stranou směrem k noži a vydutou stranou směrem ke šroubu.
- Šroub nože dotáhněte momentovým klíčem. Při dotahování šroubu zablokujte otáčení nože pomocí kusu dřeva.

11.2 Čištění a výměna vaku na trávu

11.2.1 Čištění

Vak (5) umyjte zahradní hadicí a nechte ho před použitím úplně vyschnout. Mokry vak se rychle zanese.

11.2.2 Výměna

Vycvakněte plastové hrany vaku z rámu a vyndejte vak z horního krytu.

Vložte vak z tkaniny do horního krytu, zacvakněte plastové hrany vaku na rám.

11.3 Vodní tryska (obrázek 17)

Na levé straně šasi (21) sekačky je vodní tryska (17) k umývání šasi.

- Při použití vodní trysky (17) musí být stroj nastaven na nejnižší výšku a umístěn na trávě. Tak zajistíte, že voda při čištění zůstane pod šasi.
- Připojte k trysce (17) hadici.
- Zapněte vodu a nastartujte motor.
- Otáčení nože zajistí, že voda vyčistí spodní stranu šasi.

11.4 Výměna/vypouštění oleje

11.4.1 Kontrola hladiny oleje (obrázek 18)

Hladinu oleje zkontrolujte, když je motor zastavený a sekačka vodorovně. Sundejte víčko oleje (8) a utřete měрку oleje.

- Zasuňte měрку do plicního hrdla oleje, ale nezašroubovávejte ji.
- Zkontrolujte hladinu na měrce. Pokud je poblíž minima, doplňte olej. Nenalévejte příliš velké množství.
- Pevně zašroubujte víčko oleje (8).



POZNÁMKA: Provozem s nízkou hladinou oleje se motor poškodí.

11.4.2 Výměna motorového oleje

Vyjetý olej vypustte, když je motor zahřátý. Zahřátý olej vyteče rychle a všechen.

- Otřete oblast plicního hrdla oleje, a potom sundejte víčko plicního otvoru oleje/měрку (8).
- Umístěte vedle sekačky vhodnou nádobu k zachycení vyjetého oleje, a potom sekačku nakloňte na její pravou stranu. Vyjetý olej vyteče plicním hrdlem. Nechte vytéct všechen olej.
- Vyjetý motorový olej a nádoby na něj likvidujte způsobem, který je kompatibilní s životním prostředím. Doporučujeme, abyste ho v uzavřené nádobě vzali do místního sběrného dvora nebo do servisu. Nevyhazujte ho do komunálního odpadu, nevylévejte ho na zem ani do kanalizace.
- Používejte doporučený olej. Nenalévejte příliš velké množství. Nechte olej několik minut zatéct do motoru, a potom změřte hladinu oleje.

11.5 Zapalovací svíčka (obrázek 19)

K zajištění správného výkonu musí mít svíčka zapalování (10) správný odtrh a nesmí na ní být nánosy.

- Odpojte koncovku svíčky zapalování a vyčistěte okolí zapalovací svíčky.
- Svíčku zapalování vyšroubujte dodaným klíčem.
- Zkontrolujte svíčku zapalování. Vyměňte ji, pokud jsou elektrody opotřebené nebo je prasklý/vyštípnutý izolátor.
- Odtrh (mezeru) elektrody svíčky zapalování měřte vhodnou měrkou. Odtrh musí být v rozmezí 0,7–0,8 mm). V případě potřeby odtrh upravte opatrným ohnutím boční elektrody vhodným nástrojem.
- Svíčku zapalování opatrně namontujte rukou, aby nešla přes závit.
- Nasadte na svíčku zapalování její koncovku.



POZNÁMKA: Volná svíčka zapalování se může přehřát a poškodit motor. Příliš velké dotažení svíčky zapalování může poškodit závit v hlavě válce.

11.6 Čištění vzduchového filtru (obrázek 20)



POZNÁMKA: Provoz motoru bez vzduchového filtru nebo s poškozeným filtrem umožní vstup nečistot do motoru, což způsobí jeho rychlé opotřebení.

- Stiskněte zoubek krytu a kryt sundejte.
- Sundejte vzduchový filtr z jeho základny.
- Zkontrolujte filtr a pěnový element. V případě potřeby proveďte výměnu.

- Vyčistěte filtr několika údery o tvrdý povrch, aby došlo k odstranění nečistot, nebo ho zevnitř profoukněte stlačeným vzduchem. Nikdy nezkoušejte nečistoty odstranit kartáčem. Kartáčování zatlačí nečistoty do vláken.
- Vlhkým hadrem otřete nečistoty ze základny a krytu vzduchového filtru. Dejte pozor, aby se nečistoty nedostaly do přívodu vzduchu do karburátoru.
- Opět namontujte filtr a kryt.

11.7 Nastavení lanka

Před použitím stroje musí být vždy zkontrolováno nastavení lanka.

Lanka se dají zkontrolovat plnou aktivací madel a kontrolou, jestli je lanko napnuté. Pokud ne, musí být dotaženo. Pokud není možné madlo lehce plně aktivovat, musí být lanko povoleno.

Po první sezóně se dá očekávat, že bude nutné lanka nastavit, protože se při používání mohou protáhnout. Abyste předešli škodám, doporučujeme nechat provést nastavení lanek v servisu.

Může být nutné znovu nastavit následující lanka:

- Lanko pojezdu (obrázek 21A).
- Lanko brzdy motoru (obrázek 21B).
- Lanko plynu (obrázek 21C).

11.8 Harmonogram údržby

Tento výrobek pravidelně prohlížejte a udržujte podle následující tabulky.

Díl	Činnost	Před/po každém použití	10 hodin	25 hodin	50 hodin / půl roku	100 hodin / jednou ročně
Zapalovací svíčka	Kontrola			X		
Zapalovací svíčka	Čištění			X		
Zapalovací svíčka	Výměna	V případě potřeby				
Vzduchový filtr	Kontrola	X				
Vzduchový filtr	Čištění		X			
Vzduchový filtr	Výměna	V případě potřeby				
Palivový filtr	Kontrola	X				
Palivový filtr	Čištění		X			
Palivový filtr	Výměna	V případě potřeby				

12 TECHNICKÉ ÚDAJE

Model	POWXG60250X
Objem válce	196 cm ³
Výkon motoru	4.2kW
Typ motoru	4taktní
Otáčky	2800 min ⁻¹
Šířka záběru	530 mm
Koš na sběr trávy	70 l
Výška sečení	25–75 mm
Počet poloh nastavení výšky	6
Pojezd	Ano
Objem olejové nádrže	0,6l
Objem palivové nádrže	1 l
Průměr předního kola	200mm
Průměr zadního kola	276mm
Ruční startér	Ano
Centrálně nastavitelná výška sečení	Ano
Typ zapalovací svíčky	Torch
Kola s kuličkovými ložisky	Ano
Ruční čerpadlo před startem	Ano
Sklopná rukojeť	Ano
Odolnost palivu E10	Ano
5 funkcí	Boční výhoz Mulčování Zadní výhoz Sbírání Sekání okrajů

13 HLUK A VIBRACE

Hodnoty emisí hluku se měří podle příslušné normy. (K=3)

Úroveň akustického tlaku LpA	83 dB(A)
Úroveň akustického výkonu LwA	98dB(A)



POZOR! Hladina akustického tlaku může přesáhnout 85 dB(A), v takovém případě použijte ochranu sluchu.

aw (Vibrace)	3,1 m/s ²	K = 1,5 m/s ²
--------------	----------------------	--------------------------

14 POKYNY KE SKLADOVÁNÍ (MIMO SEZÓNU)

Před uložením proveďte vyčištění a údržbu!

Chcete-li se vyhnout problémům s motorem, měl by se palivový systém vyprázdnit před uskladněním na více než 30 dní.

Vyprázdněte palivovou nádrž, spusťte motor a nechte jej běžet, dokud se nevyprázdní benzinové vedení a karburátor. V další sezóně použijte čerstvé palivo.

Nikdy nepoužívejte v palivové nádrži čisticí prostředky na čištění motoru nebo karburátoru, mohlo by dojít k trvalým škodám.

Sekačku připravte k uskladnění podle následujících pokynů:

- Po provedení posledního sekání v sezóně palivovou nádrž zcela vyčerpejte.
- Sekačku důkladně vyčistěte a promažte podle pokynů.
- Pokyny ke správnému skladování motoru naleznete v návodu k obsluze motoru.
- Ostří žacího nože chraňte před korozí tenkou vrstvou ekologického maziva.
- Sekačku skladujte na suchém a čistém místě.

POZNÁMKA:

- Při skladování jakéhokoliv zařízení v nevětrané místnosti nebo uzavřeném obalu je nutné zařízení chránit před korozí. Na zařízení, zvláště kabely a všechny pohyblivé části, naneste tenkou vrstvu oleje nebo silikonu.
- Buďte opatrní a kabely neohýbejte ani nezamotejte.
- Pokud se startovací lanko uvolní z držáku, odpojte a uzemněte kabel zapalovací svíčky. Uchopte rukojeť startéru a pomalu vytáhněte lanko startéru z motoru. Pak lanko startéru nasadte do držáku na madle.

15 PŘEVOZ

- Před jakýmkoliv převozem výrobek vypněte a odpojte zapalovací svíčku.
- Pokud je to třeba, nasadte ochranné kryty pro přepravu.
- Vždy výrobek přenášejte za madlo.
- Chraňte výrobek před silnými nárazy a vibracemi, ke kterým může dojít při přepravě vozidly.
- Zajistěte výrobek před převrácením nebo sklouznutím, ztrátou paliva, poškozením a možností zranění osob.

16 ZÁRUKA

- V souladu s právními předpisy se na tento produkt vztahuje záruční doba 36 měsíců, platná od data jeho zakoupení prvním uživatelem.
- Tato záruka kryje veškeré materiálové nebo výrobní vady kromě: baterií, nabíječek, vadných dílů podléhajících běžnému opotřebení, jakými jsou ložiska, kartáčky, kabely a zástrčky, nebo příslušenství, například vrtáky, vrtací bity, pilové kotouče atd.; poškození nebo vad vyplývajících ze špatného zacházení, nehod nebo provedených změn; přepravních nákladů.
- Na poškození nebo závady vyplývající z nevhodného používání se záruka také nevztahuje.
- Také odmítáme veškerou odpovědnost za jakékoliv poranění vyplývající z nevhodného použití stroje.
- Opravy může provádět pouze servisní středisko autorizované pro stroje Powerplus.
- Více informací můžete získat na čísle 00 32 3 292 92 90.
- Náklady na dopravu vždy nese zákazník, pokud není písemně dohodnuto jinak.
- Stejně tak nelze vznášet nárok na záruku v případě, že škoda na zařízení vznikla následkem nedbalé údržby nebo přetížení.
- Zcela vyloučeny ze záruky jsou škody vzniklé následkem zaplavení tekutinou, přílišného zaprášení, úmyslného poškození (ať jde o záměr či hrubou nedbalost), nepatřičného používání (používání k účelům, k nimž zařízení není vhodné), diletantského používání (např. nedodržování pokynů v návodu), nekvalifikovaného sestavení, zásahu bleskem a chybného síťového napětí. Tento seznam není vyčerpávající.
- Uznání záručního nároku nemůže nikdy vést k prodloužení záruční lhůty ani začátku nové záruční lhůty v případě, že bylo zařízení vyměněno.
- Zařízení nebo díly vyměněné v rámci záruky se proto stávají vlastnictvím Varo NV.
- Vyhrazujeme si právo odmítnout jakýkoliv nárok v případech, kdy nelze ověřit nákup nebo kdy je zřejmé, že výrobek nebyl správně udržován (pravidelné čištění větracích otvorů, pravidelné servisování uhlíkových kartáčků atd.).
- Uschovejte si doklad o zakoupení, protože se jím prokazuje datum nákupu.
- Zařízení se musí prodeji vrátit nerozmontované, v přijatelně čistém stavu, (v původním kufříku s výliskem k uložení zařízení, pokud se tento požadavek vztahuje na tento případ) spolu s dokladem o zakoupení.

17 OCHRANA ŽIVOTNÍHO PROSTŘEDÍ

Bude-li vaše zařízení po delší době používání třeba vyměnit za nové, nelikvidujte použité zařízení spolu s běžným domovním odpadem, ale proveďte to způsobem ekologicky bezpečným.

Použitý motorový olej likvidujte způsobem slučitelným s péčí o životní prostředí. V kanystru jej předejte k recyklaci do vyhrazeného střediska pro likvidaci tohoto druhu odpadu.

Nevyhazujte jej do odpadu ani jej nevylévejte na zem.



VARO – Vic. Van Rompuy N.V. - Joseph Van Instraat 9 - 2500 Lier - BELGIE,
výhradně odpovědná, prohlašuje, že

Výrobek: Sekačka na trávu s benzinovým pohonem 196 cm³, 530 mm
Značka: POWERplus
Model: POWXG60250X

je ve shodě se základními požadavky a ostatními relevantními ustanoveními příslušných evropských směrnic založených na aplikaci evropských harmonizovaných norem. Jakákoliv neschválená úprava stroje vede ke ztrátě platnosti tohoto prohlášení.

Evropské směrnice (včetně, nastanou-li, jejich změn a doplňků až do data podpisu):

2011/65/EU

2006/42/EC

2014/30/EU

2000/14/EC

Annex VI

LwA

Measured 95dB(A)

Guaranteed 98dB(A)

Notified Body TuV Sud - DE

Evropské harmonizované normy (včetně, nastanou-li, jejich změn a doplňků až do data podpisu):

EN ISO 5395-1 : 2013 – A1

EN ISO 5395-2 : 2013 – A2

EN ISO 14982 : 2009

Držitel technické dokumentace: Philippe Vankerkhove, VARO - Vic. Van Rompuy N.V.

Níže podepsaný jedná jménem vedení společnosti:

Philippe Vankerkhove

Regulativní postupy – Manažer pro dohled nad řádným jednáním
02/11/2021, Lier – Belgie