

Ariete



Kuchynský robot
Kuchyňský robot

MODEL: 1589

CE EAC

Návod na obsluhu
Návod k obsluze

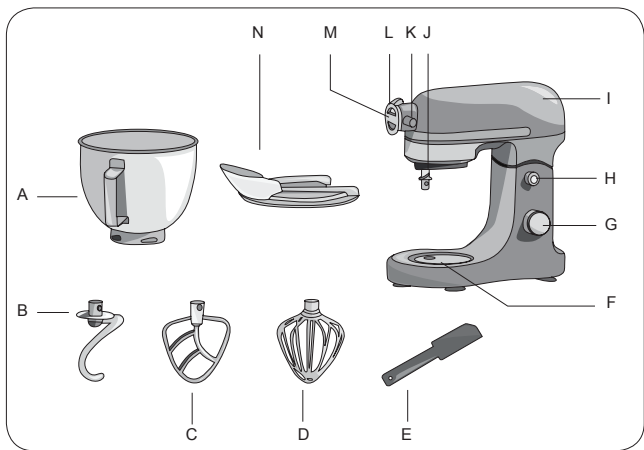

Obr. 1

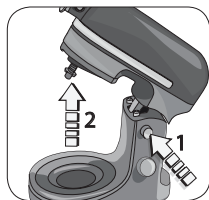

Obr. 2

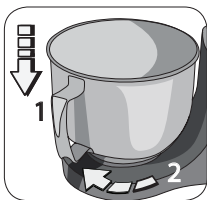

Obr. 3

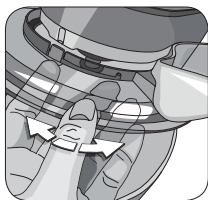

Obr. 4



Obr. 5

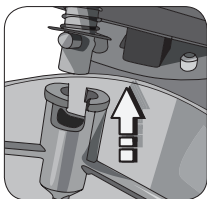

Obr. 6

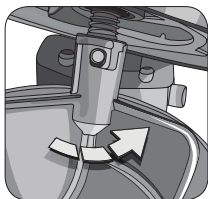

Obr. 7

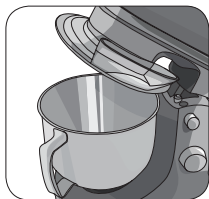

Obr. 8

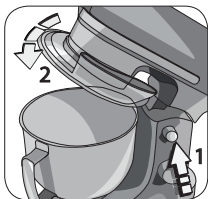

Obr. 9



Obr. 10

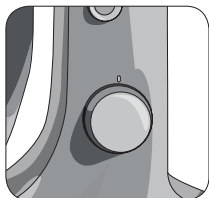

Obr. 11

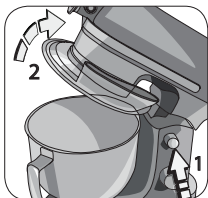

Obr. 12

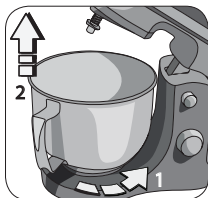

Obr. 13

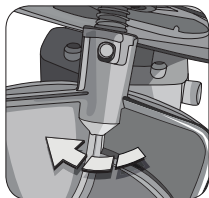

Obr. 14

NIEČO O TOMTO NÁVODE

Tento spotrebič je vyrobený v súlade s príslušnými platnými európskymi nariadeniami, pre ochranu používateľa pred možným nebezpečenstvom. Aj keď poznáte tento typ spotrebiča, dôkladne si prečítajte tento návod pred použitím. Spotrebič používajte len na určený účel, aby ste zabránili nebezpečenstvu a nehodám. Uschovajte si tento návod na bezpečnom mieste pre prípadné použitie v budúcnosti. Ak sa rozhodnete predať spotrebič ďalšej osobe, priložte taktiež tieto pokyny.

Informácie v tomto návodu sú označené nasledujúcimi symbolmi:



Nebezpečenstvo pre deti.



Nebezpečenstvo z elektrickej energie.



Riziko poškodenia vyplývajúce z iných príčin.



Varovanie pred popáleninami



Varovanie – poškodenie materiálu.

ÚČEL POUŽITIA

Kuchynský robot (odteraz „spotrebič“) možno použiť na miešanie alebo šľahanie mnohých ingrediencií s cieľom pripraviť rôzne recepty pomocou dodaného príslušenstva. Tento spotrebič je navrhnutý len a výhradne na súkromné použitie, a preto sa považuje za nevhodný na priemyselné alebo profesionálne účely. Žiaden iný spôsob používania spotrebiča nie je plánovaný výrobcom, ktorý je oslobodený od akejkoľvek zodpovednosti za všetky druhy škôd spôsobených nesprávnym použitím spotrebiča. Nesprávne používanie má taktiež za následok predpadnutie akejkoľvek formy záruky.

DÔLEŽITÉ BEZPEČNOSTNÉ POKYNY

POZORNE SI PREČÍTAJTE TIETO POKYNY.

- Spotrebič je URČENÝ LEN NA DOMÁCE POUŽITIE a nesmie sa používať na komerčné alebo priemyselné účely.
- Spotrebič je určený na domáce použitie a v podobnom prostredí, ako napríklad:
 - v kuchynských priestoroch používaných personálom obchodov, kancelárií a iných profesionálnych prostredí
 - na farmách

- v hoteloch, moteloch, penziónoch a iných typoch obytných štruktúr (na použitie pre svojich hostí).
- Spotrebič je v súlade s nariadením (ES) č. 1935/2004 z 27. októbra 2004 o materiáloch určených pre kontakt s potravinami.
- Nenesieme žiadnu zodpovednosť za nesprávne alebo iné použitie ako v tomto návode.
- Odporúčame uschovať si originálne balenie, pretože záruka sa nevzťahuje na poškodenia vzniknuté pri odoslaní do autorizovaného servisného strediska z dôvodu nedostatočného zabalenia.
- Tento spotrebič môže byť niektorými osobami s obmedzenými fyzickými, zmyslovými alebo mentálnymi schopnosťami alebo bez skúsených skúseností a znalostí, iba ak sú monitorované zodpovednou osobou alebo ak dostali a pochopili pokyny a nebezpečenstvá, ktoré sa môžu vyskytnúť počas používania spotrebiča.



Nebezpečenstvo pre deti

- Tento spotrebič môže byť používaný deťmi.
- Deti sa nesmú hrať so spotrebičom alebo jeho komponentmi. Čistenie a údržba by nemala byť vykonávaná deťmi.
- Spotrebič a napájací kábel vždy uchovávajte mimo dosahu detí.
- Nenechávajte obalové materiály v dosahu detí, pretože predstavujú nebezpečenstvo.
- V prípade likvidácie starého spotrebiča ho znefunkčnite odrezaním napájacieho kábla. Taktiež sa odporúča znefunkčniť všetky potenciálne nebezpečné časti vrátane napájacieho kábla, aby sa zabránilo poraneniu osôb. Nedovoľte deťom, aby sa hrali so spotrebičom alebo jeho komponentmi.



Nebezpečenstvo úrazu elektrickým prúdom

- Uistite sa, či je napätie spotrebiča rovnaké ako napätie v elektrickej sieti.
- Nenechávajte spotrebič bez dozoru, keď je pripojený k elektrickej sieti; po použití ho odpojte.

- Spotrebič neumiestňujte na zdroje tepla ani do ich blízkosti.
- Dbajte na to, aby sa napájací kábel nikdy nedotýkal horúcich povrchov.
- Pred výmenou príslušenstva vypnite spotrebič a odpojte napájací kábel z elektrickej zásuvky.
- Telo spotrebiča, zástrčku a napájací kábel nikdy neponárajte do vody alebo iných tekutín. Na ich čistenie použite vlhkú handričku.
- Aj keď sa spotrebič nepoužíva, pred vložením alebo vybratím jednotlivých častí alebo pred čistením ho odpojte od elektrickej zásuvky.
- Pred použitím alebo nastavením vypínačov na spotrebiči alebo skôr, než sa dotknete zástrčky a elektrického pripojenia sa uistite, či máte suché ruky.
- Nikdy neťahajte za napájací kábel alebo spotrebič, aby ste odpojili zástrčku z elektrickej zásuvky.
- V prípade používania elektrických predlžovacích káblov, musia byť tieto káble vhodné pre výkon spotrebiča, aby sa predišlo nebezpečenstvu pre obsluhu a pre bezpečnosť prostredia, v ktorom sa používajú. Nevhodné predĺženia môžu spôsobiť poruchy.



Nebezpečenstvo poškodenia spôsobené inými príčinami

- Počas používania umiestnite spotrebič na vodorovný, stabilný a dobre osvetlený povrch.
- Nikdy sa nedotýkajte pohyblivých častí spotrebiča.
- V priebehu prevádzky nikdy nekladajte potraviny do misky pomocou rúk; vždy používajte určené otvory na veku.
- Nesprávne používanie spotrebiča môže spôsobiť zranenie.
- Spotrebič nepoužívajte, ak je poškodený napájací kábel alebo zástrčka, alebo ak je spotrebič chybný; všetky opravy, vrátane výmeny napájacieho kábla, smie vykonávať iba servisné stredisko Ariete alebo technici autorizovaní spoločnosťou Ariete, aby sa predišlo akémukoľvek riziku.





Nebezpečenstvo popálenia

- Pri nalievaní horúcich tekutín do misy dávajte pozor, aby nevytiekli a neprišli ste do kontaktu s horúcou tekutinou alebo parou.



Varovanie - škody na majetku

- Nenechávajte spotrebič vystavený poveternostným vplyvom (napríklad dažďu alebo slnečnému žiareniu).
 - Aby nedošlo k ohrozeniu bezpečnosti spotrebiča, používajte iba originálne náhradné diely a príslušenstvo schválené výrobcom.
 - Akékoľvek úpravy vykonané na tomto výrobku, ktoré nie sú výslovne povolené výrobcom, môžu viesť k strate jeho bezpečnosti a záruky jeho používania používateľom.
 - Keď je spotrebič v prevádzke, neodoberajte pokrm zo stien misy. Spotrebič vždy vypnite, vytiahnite napájací kábel zo zásuvky a použite dodanú stierku.
 - Spotrebič nepoužívajte, keď je prázdny.
 - Aby ste predišli zraneniu a poškodeniu spotrebiča, vždy majte ruky a kuchynské náradie mimo pohyblivých častí spotrebiča.
 - Spotrebič nesmie byť napájaný externými časovačmi alebo samostatnými systémami diaľkového ovládania.
-  Pre správnu likvidáciu výrobku podľa platnej európskej smernice 2012/19/EÚ, si prosím prečítajte príbalový leták  dodávaný spolu s výrobkom.

ODLOŽTE SI TENTO NÁVOD PRE PRÍPAD JEHO BUDÚCEHO POUŽITIA

POPIS SPOTREBIČA

- A Misa z nehrdzavejúcej ocele
- B Hák na miesenie cesta
- C Nástavec na miešanie
- D Metlička na šľahanie
- E Stierka
- F Uchytenie misy
- G Otočný ovládač na ovládanie rýchlosti
- H Tlačidlo uvoľnenia
- I Rameno mixéra
- J Spojovací hriadeľ mixovacieho príslušenstva
- K Páčka na odistenie voliteľného príslušenstva
- L Upevnenie voliteľného príslušenstva
- M Kryt
- N Kryt na ochranu proti postriekaniu

Identifikačné údaje



Na štítku umiestnenom pod nosnou základňou spotrebiča sú nasledujúce identifikačné údaje spotrebiča:

- výrobca a označenie CE
- model (Model.)
- sériové číslo (SN)
- elektrické napájacie napätie (V) a frekvencia (Hz)
- spotreba elektrickej energie (W)
- asistenčné bezplatné telefónne číslo

Pri objednávaní v autorizovaných servisných strediskách uveďte model a sériové číslo.

POKYNY PRE POUŽITIE

MAXIMÁLNE POVOLENÉ MNOŽSTVÁ A RÝCHLOSŤ

Maximálne množstvo múky, ktoré sa nesmie prekročiť	900 g
Celkové maximálne množstvo, ktoré sa nesmie prekročiť (ďalšie podrobnosti nájdete v odseku RECEPTY)	1,3 kg
Maximálna povolená rýchlosť s hákom na cesto (B) 	3
Maximálna povolená rýchlosť s nástavcom na miešanie (C) 	7
Maximálna povolená rýchlosť s metličkou na šľahanie (D) 	11

Po vybratí spotrebiča zo škatule pred prvým použitím spotrebiča dôkladne umyte všetky časti, ktoré prídu do styku s potravinami v mydlovej vode.





Upozornenie

Pred vložením požadovaného príslušenstva na mixovanie sa uistite, či je spotrebič vypnutý a či je ovládač rýchlosti (G) nastavený na „0“.

- 1 Stlačte uvoľňovacie tlačidlo (H). Zdvihnite rameno mixéra (I), kým nebudete počuť cvaknutie (obr. 2).
- 2 Umiestnite misku z nehrdzavejúcej ocele (A) na uchytenie misky (F). Zárezy na miske musia zasahovať do štrbín umiestnených na uchytení misky.
- 3 Otočte misku na symbol „“, aby ste ju tak zaistili (Obr. 3).
- 4 Nasadte kryt na ochranu proti postriekaniu (N) na rameno mixéra (I) (Obr. 4). Zárez na kryte musí zasahovať do štrbiny umiestnenej na spotrebiči (Obr. 5).
- 5 Príslušenstvo na mixovanie zatlačte smerom nahor, aby ste ho nasadili na spojovací hriadeľ (J) (Obr. 6).
- 6 Zablokujte príslušenstvo na mixovanie jeho otáčaním proti smeru hodinových ručičiek. Spojovací hriadeľ musí dokonale zapadnúť do slučky umiestnenej na nástavci príslušenstva (Obr. 7).

Spotrebič má tri typy príslušenstva:

	<p><u>Hák na miesenie cesta (B)</u></p>	<p>Pre všetky druhy tuhých zmesí (ako je cesto na pizzu, cesto na čerstvé cestoviny, chlieb).</p>
	<p><u>Nástavec na miešanie (C)</u></p>	<p>Pre kompaktné zmesi s vajcami a maslom (ako je krehké cesto).</p>
	<p><u>Metlička na šľahanie (D)</u></p>	<p>Na vyšľahanie vaječných bielkov, smotany, instantných pudingov, hotových zmesí na torty a zákusky; na dodanie krémovej textúry margarínu alebo maslu s cukrom (použite margarín alebo maslo pri izbovej teplote); na miešanie vajíčok, na piškóty a iné vláčne torty.</p>

- 7 Držte rameno mixéra hore a nalejte prísady do misky (Obr. 8).
- 8 Stlačte uvoľňovacie tlačidlo (H). Sklopte rameno mixéra (I), kým nebudete počuť cvaknutie (Obr. 9).

Ďalšie prísady je možné naliať do misky aj cez otvor na kryte proti postriekaniu (Obr. 10).



Upozornenie

Pred zapnutím spotrebiča sa uistite, či je kryt (M) voliteľného príslušenstva (L) správne zatvorený a zaistený.

Pred zapnutím spotrebiča sa uistite, či je všetko príslušenstvo správne nainštalované a zaistené.

Spotrebič nepoužívajte v prípade neobvyklého hluku alebo nadmerných vibrácií počas jeho prevádzky.

9 Pripojte zástrčku do elektrickej zásuvky.

10 Otočte otočný ovládač (G) na rýchlosť „1“, aby ste spotrebič zapli. Zvýšte rýchlosť podľa potreby alebo podľa receptu.

Typ príslušenstva	Maximálny prevádzkový čas
Hák na miesenie cesta (B)	2 nepretržité minúty
Nástavec na miešanie (C)	3 nepretržité minúty
Metlička na šľahanie (D)	5 nepretržitých minút

Dodržujte maximálny prevádzkový čas uvedený v tabuľke.

Ak chcete dosiahnuť dobrý výsledok alebo pridať ďalšie prísady do misky:

- Vypnite spotrebič a vytiahnite napájací kábel z elektrickej zásuvky.
- Stlačte uvoľňovacie tlačidlo (H). Zdvihnite rameno mixéra (I), kým nebudete počuť cvaknutie (Obr. 12).
- Pomocou dodanej stierky (E) zotrite jedlo zo strán misky smerom dovnútra. Nalejte ďalšie prísady do misky.



Upozornenie

Aby ste predišli zraneniu a poškodeniu spotrebiča, vždy majte ruky a kuchynské náradie mimo pohyblivých častí spotrebiča.

Počas prevádzky spotrebiča nestierajte jedlo zo strán misky z nehrdzavejúcej ocele (A).

Vypnite spotrebič a vytiahnite napájací kábel z elektrickej zásuvky.

11 Po dokončení spracovania alebo ak chcete zmeniť typ príslušenstva na mixovanie, otočte otočný ovládač (G) na rýchlosť „0“, aby ste tak spotrebič vypli.

12 Odpojte napájací kábel z elektrickej zásuvky.

- 13 Stlačte uvoľňovacie tlačidlo (H). Zdvihnite rameno mixéra (I), kým nebudete počuť cvaknutie (Obr. 12).
- 14 Vyberte misku z nehrdzavejúcej ocele (A) z uchytenia misky (F). Otočte misku na symbol „“, čím ju odistíte (Obr. 13).
- 15 Odblokujte príslušenstvo na mixovanie jeho zatlačením smerom nahor a otočením v smere hodinových ručičiek. Spojovací hriadeľ sa musí uvoľniť zo slučky umiestnenej na nastavci príslušenstva (Obr. 14).
- 16 Vytiahnite príslušenstvo na mixovanie.

Nedodržanie týchto pravidiel môže mať za následok poškodenie produktu, na ktoré sa nevzťahuje záruka.

UŽITOČNÉ TIPY

- Na dosiahnutie najlepších výsledkov sa odporúča šľahať vajcia pri izbovej teplote.
- Pred vyšľahaním bielkov skontrolujte, či na metličke alebo v miske nie sú zvyšky tuku alebo žĺtka.
- Na krehké cesto použite studené suroviny, pokiaľ nie je v recepte uvedené inak.
- Ak sa vám zdá, že spotrebič nadmerne pracuje, vypnite ho a odpojte ho od elektrickej zásuvky a znížte množstvo surovín na spracovanie.
- Aby ste získali dokonalé cesto, vždy pridávajte tuhé suroviny pred tekutými.

ČISTENIE A ÚDRŽBA



Upozornenie

Pred akýmkoľvek čistením odpojte napájací kábel z elektrickej zásuvky a počkajte, pokiaľ spotrebič úplne nevychladne.

- Odpojte všetko použité príslušenstvo.
- Misku z nehrdzavejúcej ocele (A), kryt (N), tri nastavce na mixovanie (B-C-D) a stierku (E) je možné umývať aj v umývačke riadu.
- Na čistenie tela spotrebiča použite mierne navlhčenú handričku.



Upozornenie

Po vyčistení všetky diely pred opätovným zložením spotrebiča dôkladne vysušte.

PO POUŽITÍ

Spotrebič umiestnite na suché miesto a mimo dosahu detí.

Pred uložením sa uistite, či spotrebič úplne vychladol.

Pred uložením príslušenstva sa uistite, že je úplne suché.

RECEPTY

ZÁKLADNÝ RECEPT NA CHLEBOVÉ CESTO – 1,3 KG.

450 ml teplej vody

30 g čerstvého droždia alebo 14 g sušeného droždia

2 čajovej lyžičky cukru

1 čajovej lyžičky soli

30 g oleja

350 g múky s označením „00“ (hladká múka)

350 g mletej krupice z tvrdej pšenice

- V miske zmiešajte droždie s vodou a cukrom. Nechajte 15 minút odležať.
- Do zmesi pridajte soľ a olej.
- Pomocou háku na miesenie cesta (B) miešajte rýchlosťou „1“, postupne pridávajte múku.
- Pokračujte v miešaní rýchlosťou „1“ približne 2 minúty.
- Použite rýchlosť „2“ a potom rýchlosť „3“ na miešanie ďalšie 3 minúty, kým cesto nezíska tvar gule.
- Dajte cesto do misky mierne vymastenej olejom a prikryte igelitovou fóliou vymastenou olejom.
- Nechajte kysnúť pri izbovej teplote 1 hodinu alebo pokiaľ nezdvynásobí svoj objem.
- Na pomúčenej doske dajte cestu formu podľa ľubovôle.
- Poukladajte na plechy vymastené olejom alebo vyložené papierom a potreťte olejom, prikryte utierkou a nechajte ešte 30 minút kysnúť.
- Pečte vo vyhriatej rúre na 220 °C v trvaní 25 – 35 minút podľa tvaru, alebo kým po zaklopaní na spodok chleba nezaznie tupý a prázdny zvuk.

ZÁKLADNÝ RECEPT NA SEMOLINOVÉ CESTOVINY – 750 G.

50 g semolinovej múky

220 ml vody

15 ml oleja

1/2 čajovej lyžičky jemnej soli

- Do misky pridajte ingrediencie okrem vody, ktorú treba pri spracovaní podlievať.

- Použite hák na miesenie cesta (B) na miesenie pri zvyšujúcej sa rýchlosti z „1“ na „3“ v trvaní približne 4-5 minút, kým cesto nebude mať „nasekanú“ štruktúru (ako veľká strúhanka).
 - Cesto dajte do múkou vysypanej misy a prikryjeme plastovou fóliou. Nechajte 30 minút odpočívať na teplom mieste.
 - Cesto na cestoviny vyvalkajte pomocou špeciálneho nástroja príslušenstva kuchynského stroja Ariete 4079. Môžete si vybrať požadovaný extrudér cestovín, spomedzi piatich dostupných doplnkov na cestoviny*.
 - Varte v osolenej vriacej vode 5 až 8 minút podľa druhu.
- * Ak na výrobu cestovín používate iný nástroj alebo ak ich pripravujete ručne, mieste cesto v tomto spotrebiči ešte jednu minútu, kým cesto nezíska textúru a tvar gule.

ZÁKLADNÝ RECEPT NA ČERSTVÉ VAJEČNÉ CESTOVINY – 750 G.

500 g múky s označením „00“ (hladká múka)

2 celé vajcia (asi 120 g)

120 ml studenej vody

15 ml oleja

1/2 čajovej lyžičky jemnej soli

- Do misky pridajte ingrediencie okrem vody, ktorú treba pri spracovaní podlievať.
 - Použite hák na miesenie cesta (B) na miesenie pri zvyšujúcej sa rýchlosti z „1“ na „3“ v trvaní približne 4-5 minút, kým cesto nebude mať „nasekanú“ štruktúru (ako veľká strúhanka).
 - Cesto dajte do múkou vysypanej misy a prikryjeme plastovou fóliou. Nechajte 30 minút odpočívať na teplom mieste.
 - Cesto na cestoviny vyvalkajte pomocou špeciálneho nástroja príslušenstva kuchynského stroja Ariete 4079. Môžete si vybrať požadovaný extrudér cestovín, spomedzi piatich dostupných doplnkov na cestoviny*.
 - Varte v osolenej vriacej vode 5 až 8 minút podľa druhu.
- * Ak na výrobu cestovín používate iný nástroj alebo ak ich pripravujete ručne, mieste cesto v tomto spotrebiči ešte jednu minútu, kým cesto nezíska textúru a tvar gule.

ZÁKLADNÝ RECEPT NA KRUHOVÉ PEČIVO – 1,1 KG.

500 g múky s označením „00“ (hladká múka)

250 g studeného masla nakrájaného na malé kúsky

200 g cukru

2 celé vajcia

štipka soli

príchut' (ako je napríklad vanilka, citrónová kôra, pomarančová kôra)

- Pridajte ingrediencie do misky.
- Pomocou nástavca na miešanie (C) miešajte pri rýchlosti „2“ približne 3 minúty.
- Cesto položte na dosku a rýchlo z neho vytvarujte guľu.
- Zabaľte ho do plastovej fólie a dajte do chladničky aspoň na 20 minút alebo do jeho mierneho stuhnutia.
- Cesto rozvalkajte na pomúčenej doske, kým nedosiahne požadovanú hrúbku a veľkosť.
- Pečte v predhriatej rúre na 170/180 °C približne 15 až 25 minút podľa receptu.

ZÁKLADNÝ RECEPT NA PUSINKY – 300 G.

100 g vaječných bielkov (3 bielka)

200 g kryštálového cukru

štipka soli

- Do misky pridajte bielka izbovej teploty spolu so soľou.
- Použite metličku na šľahanie (D) a bielka šľahajte pri rýchlosti „6“ približne 1 minútu.
- Rýchlo zvýšte rýchlosť, kým nedosiahnete rýchlosť „11“ a postupne pridávajte kryštálový cukor.
- Pokračujte v šľahaní ešte niekoľko minút, aby sa všetky ingrediencie vypracovali na kompaktnú a tuhú zmes s bielym a lesklým povrchom.
- Vypnite spotrebič a vyberte misku.
- Na plechoch vystlaných papierom na pečenie alebo vymastených maslom pomocou cukrárskeho vrečka alebo dvoch lyžíc tvarujte pusinky.
- Pečte v predhriatej rúre na 100 °C približne 2 hodiny a 30 minút, potom nechajte dvierka rúry pootvorené na niekoľko centimetrov, aby unikla vlhkosť a pusinky sa dôkladne vysušili.

Informácie o likvidácii opotrebovaného elektrického zariadenia (súkromné domácnosti)



Tento symbol na produktoch a/alebo na priložených dokumentoch znamená, že sa pri likvidácii nesmú elektrické a elektronické zariadenia miešať so všeobecným domácim odpadom. V záujme správneho obhospodarovania, obnovy a recyklácie odveďte, prosím, tieto produkty na určené zberné miesta, kde budú prijaté bez poplatku. V niektorých krajinách je možné tieto produkty vrátiť priamo miestnemu maloobchodu v prípade, ak si objednáte podobný nový výrobok. Správna likvidácia týchto produktov pomôže ušetriť hodnotné zdroje a zabrániť možným negatívnym vplyvom na ľudské zdravie a prostredie, ktoré môžu inak vzniknúť v dôsledku nesprávneho zaobchádzania s odpadom. Bližšie informácie o najbližšom zbernom mieste získate na miestnom úrade. V prípade nesprávnej likvidácie odpadu môžu byť uplatnené pokuty v súlade s platnou legislatívou.

Pre právnické osoby v Európskej únii

Ak potrebujete zlikvidovať opotrebované elektrické a elektronické zariadenia, bližšie informácie získate od svojho miestneho predajcu alebo dodávateľa.

Informácie o likvidácii v krajinách mimo Európskej únie

Tento symbol je platný len v Európskej únii. Ak si želáte zlikvidovať toto zariadenie, obráťte sa na miestny úrad alebo predajcu a poinformujte sa o správnom spôsobe likvidácie tohto typu odpadu.

Autorizovaný dovozca a distribútor pre Slovensko:

DSI Slovakia s.r.o.
Letná 42
040 01 Košice
Slovenská republika
Tel: +421 556 118 110

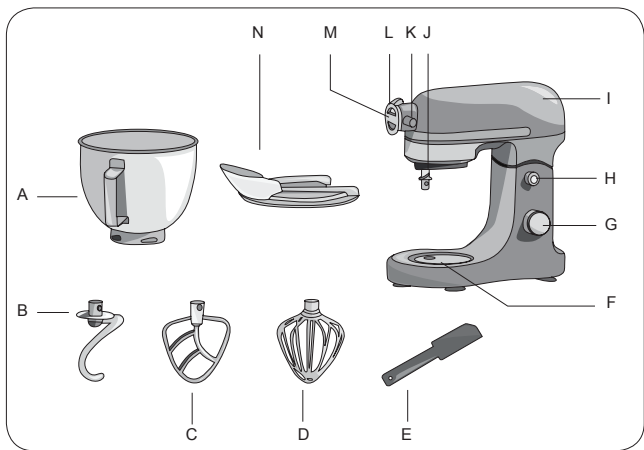

Obr. 1

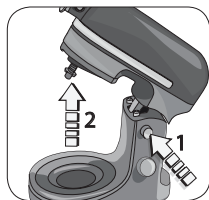

Obr. 2

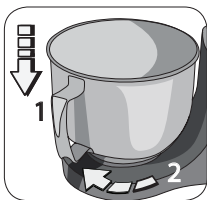

Obr. 3

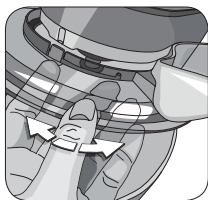

Obr. 4



Obr. 5

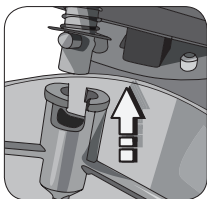

Obr. 6

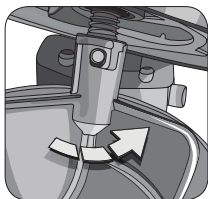

Obr. 7

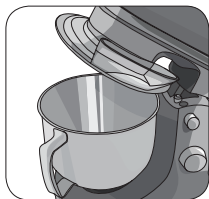

Obr. 8

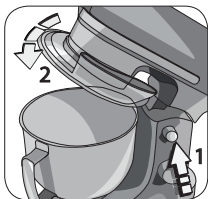

Obr. 9



Obr. 10

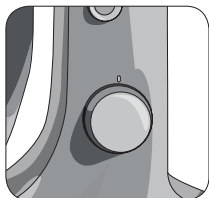

Obr. 11

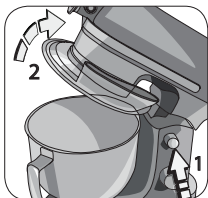

Obr. 12

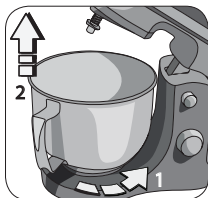

Obr. 13

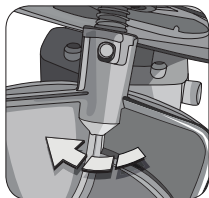

Obr. 14

NĚCO O TOMTO NÁVODU

Tento spotřebič je vyroben v souladu s příslušnými platnými evropskými nařízeními, pro ochranu uživatele před možným nebezpečím. I když znáte tento typ spotřebiče, důkladně si přečtěte tento návod před použitím. Spotřebič používejte pouze k určenému účelu, abyste zabránili nebezpečí a nehodám. Uschovejte si tento návod na bezpečném místě pro případné použití v budoucnosti. Rozhodnete-li se prodat spotřebič další osobě, přiložte také tyto pokyny.

Informace v tomto návodu jsou označeny následujícími symboly:



Nebezpečí pro děti.



Nebezpečí z elektrické energie.



Riziko poškození vyplývající z jiných příčin.



Varování před popáleninami



Varování – poškození materiálu.

ÚČEL POUŽITÍ

Kuchyňský robot (od nyníška „spotřebič“) lze použít k míchání nebo šlehání mnoha ingrediencí s cílem připravit různé recepty pomocí dodaného příslušenství. Tento spotřebič je navržen pouze a výhradně pro soukromé použití, a proto se považuje za nevhodný pro průmyslové nebo profesionální účely. Žádný jiný způsob používání spotřebiče není plánován výrobcem, který je osvobozen od jakékoli odpovědnosti za všechny druhy škod způsobené nesprávným použitím spotřebiče. Nesprávné používání má také za následek propadnutí jakékoli formy záruky.

DŮLEŽITÉ BEZPEČNOSTNÍ POKYNY

POZORNĚ SI PŘEČTĚTE TYTO POKYNY.

- Spotřebič je URČEN POUZE PRO DOMÁCÍ POUŽITÍ a nesmí se používat pro komerční nebo průmyslové účely.
- Spotřebič je určen pro domácí použití a v podobném prostředí, jako například:
 - v kuchyňských prostorách používaných personálem obchodů, kanceláří a jiných profesionálních prostředí
 - na farmách

- v hotelech, motelech, penzionech a jiných typech obytných struktur (k použití pro své hosty).
- Spotřebič je v souladu s nařízením (ES) č. 1935/2004 ze dne 27. října 2004 o materiálech určených pro kontakt s potravinami.
- Neneseme žádnou odpovědnost za nesprávné nebo jiné použití než v tomto návodu.
- Doporučujeme uschovat si originální balení, protože záruka se nevztahuje na poškození vzniklá při odeslání do autorizovaného servisního střediska z důvodu nedostatečného zabalení.
- Tento spotřebič může být používán některými osobami s omezenými fyzickými, smyslovými nebo mentálními schopnostmi nebo bez zkušených zkušeností a znalostí, pouze jsou-li monitorovány odpovědnou osobou, nebo pokud dostaly a pochopily pokyny a nebezpečí, která se mohou vyskytnout během používání spotřebiče.



Nebezpečí pro děti

- Tento spotřebič může být používán dětmi.
- Děti si nesmí hrát se spotřebičem nebo jeho komponenty. Čištění a údržba by neměla být prováděna dětmi.
- Spotřebič a napájecí kabel vždy uchovávejte mimo dosah dětí.
- Nenechávejte obalové materiály v dosahu dětí, protože představují nebezpečí.
- V případě likvidace starého spotřebiče jej znefunkčňte odříznutím napájecího kabelu. Také se doporučuje znefunkčnit všechny potenciálně nebezpečné části včetně napájecího kabelu, aby se zabránilo poranění osob. Nedovolte dětem, aby si hrály se spotřebičem nebo jeho komponenty.



Nebezpečí úrazu elektrickým proudem

- Ujistěte se, zda je napětí spotřebiče stejné jako napětí v elektrické síti.
- Nenechávejte spotřebič bez dozoru, když je připojen k elektrické síti; po použití jej odpojte.

- Spotřebič neumísťujte na zdroje tepla ani do jejich blízkosti.
- Dbejte na to, aby se napájecí kabel nikdy nedotýkal horkých povrchů.
- Před výměnou příslušenství vypněte spotřebič a odpojte napájecí kabel z elektrické zásuvky.
- Tělo spotřebiče, zástrčku a napájecí kabel nikdy neponořujte do vody nebo jiných tekutin. K jejich čištění použijte vlhký hadřík.
- I když se spotřebič nepoužívá, před vložením nebo vyjmutím jednotlivých částí nebo před čištěním jej odpojte od elektrické zásuvky.
- Před použitím nebo nastavením vypínačů na spotřebiči nebo dřívě, než se dotknete zástrčky a elektrického připojení se ujistěte, zda máte suché ruce.
- Nikdy netahejte za napájecí kabel nebo spotřebič, abyste odpojili zástrčku z elektrické zásuvky.
- V případě používání elektrických prodlužovacích kabelů, musí být tyto kabely vhodné pro výkon spotřebiče, aby se předešlo nebezpečí pro obsluhu a pro bezpečnost prostředí, ve kterém se používají. Nevhodná prodloužení mohou způsobit poruchy.



Nebezpečí poškození způsobené jinými příčinami

- Během používání umístěte spotřebič na vodorovný, stabilní a dobře osvětlený povrch.
- Nikdy se nedotýkejte pohyblivých částí spotřebiče.
- Během provozu nikdy nekládejte potraviny do misky pomocí rukou; vždy používejte určené otvory na víku.
- Nesprávné používání spotřebiče může způsobit zranění.
- Spotřebič nepoužívejte, je-li poškozen napájecí kabel nebo zástrčka, nebo je-li spotřebič vadný; veškeré opravy, včetně výměny napájecího kabelu, smí provádět pouze servisní středisko Ariete nebo technici autorizovaní společností Ariete, aby se předešlo jakémukoli riziku.



Nebezpečí popálení

- Při nalévání horkých tekutin do mísy dávejte pozor, aby nevytekly, a vy jste nepřišli do kontaktu s horkou tekutinou nebo párou.



Varování - škody na majetku

- Nenechávejte spotřebič vystavený povětrnostním vlivům (například dešti nebo slunečnímu záření).
- Aby nedošlo k ohrožení bezpečnosti spotřebiče, používejte pouze originální náhradní díly a příslušenství schválené výrobcem.
- Jakékoliv úpravy provedené na tomto výrobku, které nejsou výslovně povoleny výrobcem, mohou vést ke ztrátě jeho bezpečnosti a záruky jeho používání uživatelem.
- Když je spotřebič v provozu, neodebírejte pokrm ze stěn mísy. Spotřebič vždy vypněte, vytáhněte napájecí kabel ze zásuvky a použijte dodanou stěrku.
- Spotřebič nepoužívejte, když je prázdný.
- Abyste předešli zranění a poškození spotřebiče, vždy mějte ruce a kuchyňské náčiní mimo pohyblivé části spotřebiče.
- Spotřebič nesmí být napájen externími časovači nebo samostatnými systémy dálkového ovládání.



Pro správnou likvidaci výrobku dle platné evropské směrnice 2012/19/EU, si prosím přečtěte příbalový leták dodávaný spolu s výrobkem.

USCHOVEJTE SI TENTO NÁVOD PRO PŘÍPAD JEHO BUDOUCÍHO POUŽITÍ

POPIS SPOTŘEBIČE

- A Mísa z nerezavějící oceli
- B Hák na hnětení těsta
- C Nástavec na míchání
- D Metlička na šlehání
- E Stěrka
- F Uchycení mísy
- G Otočný ovladač na ovládání rychlosti
- H Tlačítko uvolnění
- I Rameno mixéru
- J Spojovací hřídel mixovacího příslušenství
- K Páčka k odjištění volitelného příslušenství
- L Upevnění volitelného příslušenství
- M Kryt
- N Kryt na ochranu proti postříkání

Identifikační údaje



Na štítku umístěném pod nosnou základnou spotřebiče jsou následující identifikační údaje spotřebiče:

- výrobce a označení CE
- model (Model.)
- sériové číslo (SN)
- elektrické napájecí napětí (V) a frekvence (Hz)
- spotřeba elektrické energie (W)
- asistenční bezplatné telefonní číslo

Při objednávání v autorizovaných servisních střediscích uveďte model a sériové číslo.

POKYNY PRO POUŽITÍ

MAXIMÁLNÍ POVOLENÁ MNOŽSTVÍ A RYCHLOST

Maximální množství mouky, které se nesmí překročit	900 g
Celkové maximální množství, které se nesmí překročit (další podrobnosti naleznete v odstavci RECEPTY)	1,3 kg
Maximální povolená rychlost s hákem na těsto (B) 	3
Maximální povolená rychlost s nástavcem na míchání (C) 	7
Maximální povolená rychlost s šlehací metličkou (D) 	11

Po vyjmutí spotřebiče z krabice před prvním použitím spotřebiče důkladně omyjte všechny části, které přijdou do styku s potravinami v mýdlové vodě.





Upozornění

Před vložením požadovaného příslušenství pro mixování se ujistěte, zda je spotřebič vypnutý a zda je ovladač rychlosti (G) nastaven na „0“.

- 1 Stiskněte uvolňovací tlačítko (H). Zvedněte rameno mixéru (I), dokud neuslyšíte cvaknutí (obr. 2).
- 2 Umístěte misku z nerezavějící oceli (A) pro uchycení misky (F). Zářezy na misce musí zasahovat do štěrbin umístěných na uchycení misky.
- 3 Otočte misku na symbol „“, abyste ji tak zajistili (Obr. 3).
- 4 Nasadte kryt na ochranu proti postříkání (N) na rameno mixéru (I) (Obr. 4). Zářez na krytu musí zasahovat do štěrbin umístěných na spotřebiči (Obr. 5).
- 5 Příslušenství pro mixování zatlačte směrem nahoru, abyste jej nasadili na spojovací hřídel (J) (Obr. 6).
- 6 Zablokujte příslušenství pro mixování jeho otáčením proti směru hodinových ručiček. Spojovací hřídel musí dokonale zapadnout do smyčky umístěné na nastavci příslušenství (Obr. 7).

Spotřebič má tři typy příslušenství:

	<u>Hák na hnětení těsta (B)</u>	Pro všechny druhy tuhých směsí (jako je těsto na pizzu, těsto na čerstvé těstoviny, chléb).
	<u>Nástavec na míchání (C)</u>	Pro kompaktní směsi s vejci a máslem (jako je křehké těsto).
	<u>Metlička na šlehání (D)</u>	Na vyšlehání vaječných bílků, smetany, instantních pudinků, hotových směsí na dorty a zákusky; k dodání krémové textury margarínu nebo másla s cukrem (použijte margarín nebo máslo při pokojové teplotě); na míchání vajec, na piškoty a jiné vláčné dorty.

- 7 Držte rameno mixéru nahoru a nalijte přísady do misky (Obr. 8).
- 8 Stiskněte uvolňovací tlačítko (H). Sklopte rameno mixéru (I), dokud neuslyšíte cvaknutí (Obr. 9).

Další přísady lze nalít do misky i přes otvor na krytu proti postříkání (Obr. 10).



Upozornění

Před zapnutím spotřebiče se ujistěte, zda je kryt (M) volitelného příslušenství (L) správně zavřený a zajištěný.

Před zapnutím spotřebiče se ujistěte, zda je veškeré příslušenství správně nainstalováno a zajištěno.

Spotřebič nepoužívejte v případě neobvyklého hluku nebo nadměrných vibrací během jeho provozu.

9 Připojte zástrčku do elektrické zásuvky.

10 Otočte otočný ovladač (G) na rychlost „1“, abyste spotřebič zapnuli. Zvyšte rychlost podle potřeby nebo podle receptu.

Typ příslušenství	Maximální provozní čas
Hák na hnětení těsta (B)	2 nepřetržitě minuty
Nástavec na míchání (C)	3 nepřetržitě minuty
Metlička na šlehání (D)	5 nepřetržitých minut

Dodržujte maximální provozní dobu uvedenou v tabulce.

Chcete-li dosáhnout dobrého výsledku nebo přidat další přísady do misky:

- Vypněte spotřebič a vytáhněte napájecí kabel z elektrické zásuvky.
- Stiskněte uvolňovací tlačítko (H). Zvedněte rameno mixéru (I), dokud neuslyšíte cvaknutí (Obr. 12).
- Pomocí dodané stěrky (E) setřete jídlo ze stran misky směrem dovnitř. Nalijte další přísady do misky.



Upozornění

Abyste předešli zranění a poškození spotřebiče, vždy mějte ruce a kuchyňské náčiní mimo pohyblivé části spotřebiče.

Během provozu spotřebiče nestírejte jídlo ze stran misky z nerezavějící oceli (A).

Vypněte spotřebič a vytáhněte napájecí kabel z elektrické zásuvky.

11 Po dokončení zpracování nebo chcete-li změnit typ příslušenství pro mixování, otočte otočný ovladač (G) na rychlost „0“, abyste tak spotřebič vypnuli.

12 Odpojte napájecí kabel z elektrické zásuvky.

- 13 Stiskněte uvolňovací tlačítko (H). Zvedněte rameno mixéru (I), dokud neuslyšíte cvaknutí (Obr. 12).
- 14 Vyjměte misku z nerezavějící oceli (A) z uchycení misky (F). Otočte misku na symbol „“, čímž ji odjistíte (Obr. 13).
- 15 Odblokujte příslušenství pro mixování jeho zatlačením směrem nahoru a otočením ve směru hodinových ručiček. Spojovací hřídel se musí uvolnit ze smyčky umístěné na nastavci příslušenství (Obr. 14).
- 16 Vytáhněte příslušenství pro mixování.

Nedodržení těchto pravidel může mít za následek poškození produktu, na které se nevztahuje záruka.

UŽITEČNÉ TIPY

- K dosažení nejlepších výsledků se doporučuje šlehat vejce při pokojové teplotě.
- Před vyšleháním bílků zkontrolujte, zda na metličce nebo v misce nejsou zbytky tuku nebo žloutku.
- Na křehké těsto použijte studené suroviny, pokud není v receptu uvedeno jinak.
- Pokud se vám zdá, že spotřebič nadměrně pracuje, vypněte jej a odpojte jej od elektrické zásuvky a snižte množství surovin na zpracování.
- Abyste získali dokonalé těsto, vždy přidávejte tuhé suroviny před tekutými.

ČIŠTĚNÍ A ÚDRŽBA



Upozornění

Před jakýmkoli čištěním odpojte napájecí kabel z elektrické zásuvky a počkejte, dokud spotřebič zcela nevychladne.

- Odpojte veškeré použité příslušenství.
- Misku z nerezavějící oceli (A), kryt (N), tři nastavce na mixování (B-C-D) a stěrku (E) lze mýt i v myčce nádobí.
- Na čištění těla spotřebiče použijte mírně navlhčený hadřík.



Upozornění

Po vyčištění všechny díly před opětovným složením spotřebiče důkladně vysušte.

PO POUŽITÍ

Spotřebič umístěte na suché místo a mimo dosah dětí.
Před uložením se ujistěte, zda spotřebič zcela vychladl.
Před uložením příslušenství se ujistěte, že je zcela suché.

RECEPTY

ZÁKLADNÍ RECEPT NA CHLEBOVÉ TĚSTO – 1,3 KG.

450 ml teplé vody

30 g čerstvého droždí nebo

14 g sušeného droždí

2 čajové lžičky cukru

1 čajová lžička soli

30 g oleje

350 g mouky s označením „00“ (hladká mouka)

350 g mleté krupice z tvrdé pšenice

- V misce smíchejte droždí s vodou a cukrem. Nechte 15 minut odležet.
- Do směsi přidejte sůl a olej.
- Pomocí háku na hnětení těsta (B) míchejte rychlostí „1“, postupně přidávejte mouku.
- Pokračujte v míchání rychlostí „1“ přibližně 2 minuty.
- Použijte rychlost „2“ a potom rychlost „3“ k míchání další 3 minuty, dokud těsto nezíská tvar koule.
- Dejte těsto do misky mírně vymazané olejem a přikryjte igelitovou fólií vymazanou olejem.
- Nechte kynout při pokojové teplotě 1 hodinu, nebo dokud nezdvoujnásobí svůj objem.
- Na pomoučeném vále dejte těstu formu podle libosti.
- Pokládejte na plechy vymazané olejem nebo vyložené papírem a potřené olejem, přikryjte utěrkou a nechte ještě 30 minut kynout.
- Pečte ve vyhřáté troubě na 220 °C v trvání 25 – 35 minut podle tvaru, nebo dokud po zaklepaní na spodek chleba nezazní tupý a prázdný zvuk.

ZÁKLADNÍ RECEPT NA SEMOLINOVÉ TĚSTOVINY – 750 G.

50 g semolinové mouky

220 ml vody

15 ml oleje

1/2 čajové lžičky jemné soli

- Do misky přidejte ingredience kromě vody, kterou je třeba při zpracování podlévat.

- Použijte hák na hnětení těsta (B) na hnětení při zvyšující se rychlosti z „1“ na „3“ v trvání přibližně 4-5 minut, dokud těsto nebude mít „nasekanou“ strukturu (jako velká strouhanka).
 - Těsto dejte do moukou vysypané mísy a přikryjeme plastovou fólií.
 - Nechte 30 minut odpočívat na teplém místě.
 - Těsto na těstoviny vyválejte pomocí speciálního nástroje příslušenství kuchyňského stroje Ariete 4079. Můžete si vybrat požadovaný extruder těstovin z pěti dostupných doplňků na těstoviny*.
 - Vařte v osolené vroucí vodě 5 až 8 minut podle druhu.
- * Pokud k výrobě těstovin používáte jiný nástroj nebo pokud je připravujete ručně, hnětte těsto v tomto spotřebiči ještě jednu minutu, dokud těsto nezíská texturu a tvar koule.

ZÁKLADNÍ RECEPT NA ČERSTVÉ VAJEČNÉ TĚSTOVINY – 750 G.

500 g mouky s označením „00“ (hladká mouka)

2 celá vejce (asi 120 g)

120 ml studené vody

15 ml oleje

1/2 čajové lžičky jemné soli

- Do mísky přidejte ingredience kromě vody, kterou je třeba při zpracování podlévat.
 - Použijte hák na hnětení těsta (B) na hnětení při zvyšující se rychlosti z „1“ na „3“ v trvání přibližně 4-5 minut, dokud těsto nebude mít „nasekanou“ strukturu (jako velká strouhanka).
 - Těsto dejte do moukou vysypané mísy a přikryjeme plastovou fólií.
 - Nechte 30 minut odpočívat na teplém místě.
 - Těsto na těstoviny vyválejte pomocí speciálního nástroje příslušenství kuchyňského stroje Ariete 4079. Můžete si vybrat požadovaný extruder těstovin z pěti dostupných doplňků na těstoviny*.
 - Vařte v osolené vroucí vodě 5 až 8 minut podle druhu.
- * Pokud k výrobě těstovin používáte jiný nástroj nebo pokud je připravujete ručně, hnětte těsto v tomto spotřebiči ještě jednu minutu, dokud těsto nezíská texturu a tvar koule.

ZÁKLADNÍ RECEPT NA KRUHOVÉ PEČIVO – 1,1 KG.

500 g mouky s označením „00“ (hladká mouka)

250 g studeného másla nakrájeného na malé kousky

200 g cukru

2 celá vejce

špetka soli

příchuť (jako je například vanilka, citronová kůra, pomerančová kůra)

- Přidejte ingredience do misky.
- Pomocí nástavce na míchání (C) míchejte při rychlosti „2“ přibližně 3 minuty.
- Těsto položte na vál a rychle z něj vytvarujte kouli.
- Zabalte jej do plastové fólie a dejte do chladničky alespoň na 20 minut nebo do jeho mírného ztuhnutí.
- Těsto rozválejte na pomoučněném vále, dokud nedosáhne požadované tloušťky a velikosti.
- Pečte v předehřáté troubě na 170/180 °C přibližně 15 až 25 minut podle receptu.

ZÁKLADNÍ RECEPT NA PUSINKY – 300 G.

100 g vaječných bílků (3 bílky)

200 g krystalového cukru

špetka soli

- Do misky přidejte bílky pokojové teploty spolu se solí.
- Použijte metličku na šlehání (D) a bílky šlehejte při rychlosti „6“ přibližně 1 minutu.
- Rychle zvýšte rychlost, dokud nedosáhnete rychlosti „11“ a postupně přidávejte krystalový cukr.
- Pokračujte ve šlehání ještě několik minut, aby se všechny ingredience vypracovaly na kompaktní a tuhou směs s bílým a lesklým povrchem.
- Vypněte spotřebič a vyjměte misku.
- Na plechách vystlaných pečicím papírem nebo vymazaných máslem pomocí cukrářského sáčku nebo dvou lžic tvarujte pusinky.
- Pečte v předehřáté troubě na 100 °C přibližně 2 hodiny a 30 minut, poté nechte dvířka trouby pootevřená na několik centimetrů, aby unikla vlhkost a pusinky se důkladně vysušily.

Informace pro uživatele k likvidaci elektrických a elektronických zařízení (domácnosti)



Tento symbol na produktech anebo v průvodních dokumentech znamená, že použité elektrické a elektronické výrobky nesmí být přidány do běžného komunálního odpadu.

Ke správné likvidaci, obnově a recyklaci doručte tyto výrobky na určená sběrná místa, kde budou přijata zdarma. Alternativně v některých zemích můžete vrátit své výrobky místnímu prodejci při koupi ekvivalentního nového produktu. Správnou likvidací tohoto produktu pomůžete zachovat cenné přírodní zdroje a napomáháte prevenci potenciálních negativních dopadů na životní prostředí a lidské zdraví, což by mohly být důsledky nesprávné likvidace odpadů. Další podrobnosti si vyžádejte od místního úřadu nebo nejbližšího sběrného místa. Při nesprávné likvidaci tohoto druhu odpadu mohou být v souladu s národními předpisy uděleny pokuty.

Pro podnikové uživatele v zemích Evropské unie

Chcete-li likvidovat elektrická a elektronická zařízení, vyžádejte si potřebné informace od svého prodejce nebo dodavatele.

Informace k likvidaci v ostatních zemích mimo Evropskou unii

Tento symbol je platný jen v Evropské unii.

Chcete-li tento výrobek zlikvidovat, vyžádejte si potřebné informace o správném způsobu likvidace od místních úřadů nebo od svého prodejce.

Autorizovaný dovozce a distributor pro ČR:

DSI Czech, spol. s.r.o.
Křižíkova 237/36A
186 00 Praha 8 – Karlín
Česká republika
Tel: + 420 225 386 130