

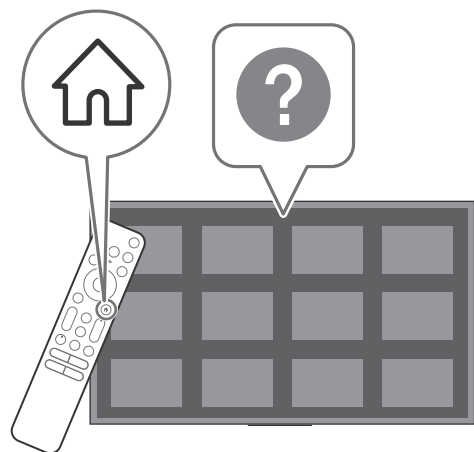

## Television



# BRAVIA XR

Reference Guide	GB
Guide de référence	FR
Guía de referencia	ES
Referentiegids	NL
Referenzanleitung	DE
Guia de referència	PT
Guida di riferimento	IT
Referensmaterial	SE
Referencevejledning	DK
Viiteopas	FI
Referanseveiledning	NO
Przewodnik	PL
Referenční příručka	CZ
Referenčná príručka	SK
Felhasználói útmutató	HU
Ghid de referință	RO
Информация за продукта	BG
Οδηγός αναφοράς	GR
Başvuru Kılavuzu	TR

# About Manuals

This TV comes with the following manuals. Please retain the manuals for future reference.

## Setup Guide

- TV installation and setup.

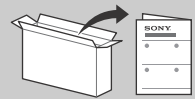

## Reference Guide (this manual) / Safety Documentation

- Safety information, remote control, troubleshooting, wall-mount installation, specification, etc.



## Help Guide (On screen Manual)

- Settings, functions, Internet connection, troubleshooting, etc.
- To open it, press  (Input select) on the remote control and select [Help]. If [Help] does not exist, select [Edit] and add [Help].

- You can refer to the Help Guide with your smartphone.



[https://rd1.sony.net/help/tv/jaep1/h\\_aep/](https://rd1.sony.net/help/tv/jaep1/h_aep/)

## Note

- Before operating the TV, please read the "Safety Information".
- Read the supplied safety documentation for additional safety information.
- Images and illustrations used in the Setup Guide and this manual are for reference only and may differ from the actual product.
- The "x"/"xx" that appears in the model name corresponds to a numeric digit, related to design, colour or TV system.

## IMPORTANT NOTICE

### Notice for Radio Equipment

Hereby, Sony Corporation declares that the radio equipment types XR-65A95K, XR-55A95K are in compliance with Directive 2014/53/EU. The full text of the EU declaration of conformity is available at the following internet address:  
<https://compliance.sony.eu>

Hereby, Sony Corporation declares that the radio equipment types XR-65A95K, XR-55A95K are in compliance with the UK relevant statutory requirements. The full text of the declaration of conformity is available at the following internet address:  
<https://compliance.sony.co.uk>

For this radio equipment, the following restrictions on putting into service or of requirements for authorization of use apply in AT, BE, HR, CY, CZ, DK, EE, FI, FR, DE, EL, HU, IE, IT, LV, LT, LU, MT, NL, PL, PT, SK, SI, ES, SE, UK, UK (NI), IS, LI, NO, CH, BG, RO, TR, AL, BA, MK, MD, RS, ME, Kosovo :

5150 - 5350 MHz band is restricted to indoor operations only.

## Safety Information

### Transporting

- Before transporting the TV set, disconnect all cables.
- Before transporting the TV set, remove the stand cover and terminal covers.
- Two or more persons are needed to transport a large TV set.
- When transporting the TV set by hand, hold it as shown below. Do not put stress on the panel and the frame around the screen.
- When lifting or moving the TV set, hold it firmly from the bottom.

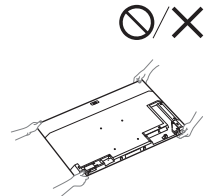
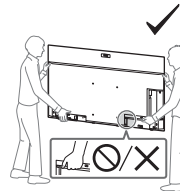

- When handling or mounting the TV set, do not lay down the TV.

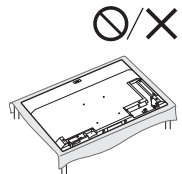

- When transporting the TV set, do not subject it to jolts or excessive vibration.
- When transporting the TV set for repairs or when moving, pack it using the original carton and packing material.

## Topple prevention

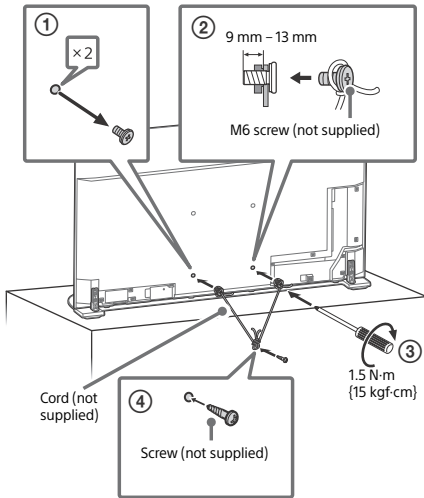

## Ventilation

- Never cover the ventilation holes or insert anything into the cabinet.
- Leave space around the TV set as shown below.
- It is strongly recommended that you use a Sony Wall-Mount Bracket in order to provide adequate air-circulation.

### Installed on the wall

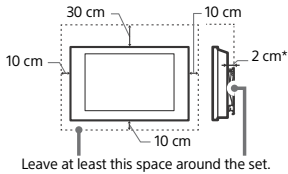

### Installed with stand

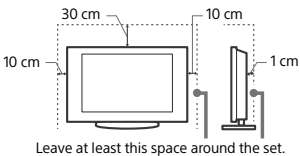

\* 1 cm for SU-WL8xx only.

- To ensure proper ventilation and prevent the collection of dirt or dust:
  - Do not lay the TV set flat, install upside down, backwards, or sideways.
  - Do not place the TV set on a shelf, rug, bed or in a closet.
  - Do not cover the TV set with a cloth, such as curtains, or items such as newspapers, etc.

– Do not install the TV set as shown below.

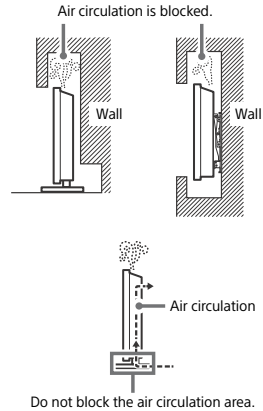

## Protecting the TV Screen (OLED TV)

### Precautions to Protect the Screen from Damage

#### Image retention

OLED TV's are susceptible to image retention (burn-in) due to the characteristics of the materials used. Image retention may occur if images are displayed in the same location on the screen repeatedly or over extended periods of time. This is not a malfunction of the TV. Avoid displaying images that may cause image retention.

#### The following are examples of images that may cause image retention:

- Content with black bars either on the top and bottom and/or the left and right sides of the screen. (for example, Letterboxed, 4:3 screen, Standard definition)
- Static images such as photos.
- On-screen menus, programme guides, channel logos etc.
- Static content from applications.
- On-screen tickers, such as those used for news and headlines.

#### To reduce the risk of image retention:

- Sony recommends that you turn off the TV normally by pressing the power button on the remote control or the TV.
- Fill the screen by changing [Wide mode] to eliminate the black bars. Select [Wide mode] other than [Normal].
- Turn off the OSD (On Screen Display) by pressing **123** (Control menu) button and select [Info], and turn off the menus from connected equipment.
- Avoid displaying static images with bright colours (including white), clocks or logos on any portion of the screen.
- Set the picture settings based on the ambient conditions. The Standard Picture is recommended for home use and when viewing content that often displays the station logos, etc.

The TV has following features to help reduce/prevent image retention.

#### Panel refresh

A panel refresh will adjust the panel uniformity. Panel refresh can be performed and should only be used when image retention is very noticeable.

#### Caution:

- The Panel refresh function may affect the panel. Do not perform Panel refresh more than once a year as it may affect the usable life of the panel.
- Panel refresh takes about one hour to complete.
- A red, green, or blue line may be displayed on the screen during the Panel refresh, this is not a malfunction of the TV.

- Panel refresh will only work when the room temperature is between 10 °C and 40 °C.
- The effectiveness of a panel refresh may vary depending on the image retention condition.

### Pixel shift

Automatically moves the image on the screen to prevent image retention.

### Other feature

The screen brightness is automatically reduced when displaying still images, clocks, bright colours or logos etc.

## Using TV as Centre Speaker

### Note

- Before connecting cables, disconnect the mains lead of both TV and AV receiver.

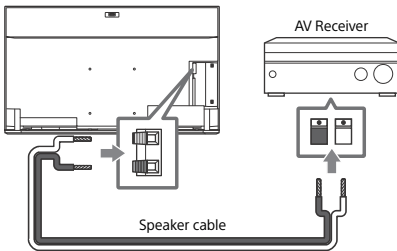

## Using TV as Part of Audio System

### Note

- Before connecting cables, disconnect the mains lead of both TV and AV receiver.
- Refer to the instruction manual of the Audio system with S-CENTER OUT terminal for detail.

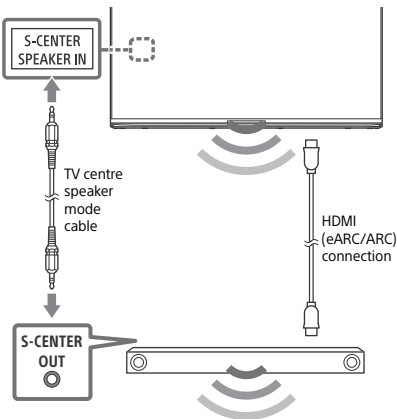

## Remote Control and TV

The remote control shape, layout, availability and function of remote control buttons may vary depending on your region/country/TV model/TV settings\*<sup>1</sup>.

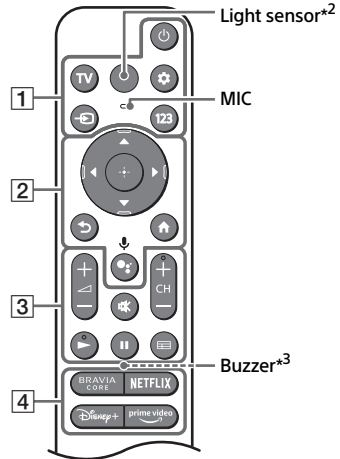

### 1 (Power)

**TV:** Display TV channel list or switch to input.

**⚙️ (Quick settings):** Display Quick Settings.

**⏪ (Input select):** Display and select the input source, etc.

**123 (Control menu):** Display the Control menu.

### 2 ▲ / ▼ / ◀ / ▶ / ⏪ / ⏩ (On screen menu navigation and selection)

**⏪ (Back)**

**🏠 (Home)**

**🗣️ (Google Assistant) / 🎤 (Microphone):** Use Google Assistant\*<sup>4</sup>\*<sup>5</sup> or voice search\*<sup>5</sup>.

### 3 🔊 + / - (Volume)

**🔇 (Mute)\*<sup>6</sup>**

**CH + / - (Channel)**

**▶ / ⏪**

**📺 (Guide):** Display the digital programme guide of TV or TV box\*<sup>7</sup>.

#### 4 App buttons

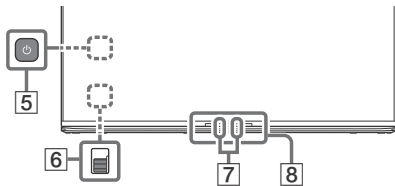

#### 5 (Power)

(It can be found by removing the side cover)

6 **BUILT-IN MIC SWITCH:** Turn on/off the built-in MIC. (It can be found by removing the side cover)

7 **Built-in MIC\*4\*5\*8:** To enable the built-in MIC, press the Google Assistant/microphone button on the remote control and follow the on-screen instructions.

#### 8 **Remote Control sensor / Ambient light sensor / LED**

- \*1 For other remote control models, refer to the online Help Guide for details.
- \*2 The remote control backlight will illuminate when the light sensor detects the ambient light is low. Automatic illumination of the backlight can be turned off.
- \*3 The buzzer will emit a sound when you use the remote finder function. Refer to the online Help Guide for details.
- \*4 Only for limited region/country/model/language.
- \*5 Google Assistant or voice search requires an Internet connection.
- \*6 Accessibility shortcut is available by pressing and holding (Mute).
- \*7 [TV box setup] setting is required.
- \*8 Power consumption will increase when the built-in MIC is enabled as it is always listening.



For more information, refer to the Help Guide.  
Press (Input select) on the remote control and select [Help]. If [Help] does not exist, select [Edit] and add [Help].

## Using the Camera and Microphone Unit (supplied)

A software update may be required to use the Camera and Microphone Unit. For the latest information about software updates for your TV, visit:

<https://www.sony.eu/support>

GB

## Troubleshooting

General troubleshooting for issues like: black screen, no sound, frozen picture, TV does not respond, or network is lost, do the following steps.

- 1 Restart your TV by pressing the power button on the remote control for about five seconds. The TV will restart. If the TV does not recover, try unplugging the mains lead then press the power button on the TV and release it. Wait for two minutes, and plug in the mains lead. Or, press the power button on the TV for about 40 seconds until the TV turns off.
- 2 Refer to the Help menu shown below.
- 3 Connect your TV to the Internet and perform a software update. Sony recommends you to keep your TV software updated. Software updates provide new features and performance improvements.
- 4 Visit Sony support website (information provided at the end of this manual).

**When you plug in the TV, the TV may not be able to turn on for a while even if you press the power button on the remote control or the TV.**

It takes time to initialize the system. Wait for about one minute, then operate it again.

**The remote control does not function.**

- Replace the batteries.

**The parental lock password has been forgotten.**

- Enter 9999 for the PIN and enter the new PIN.

**The screen becomes darker while watching TV.**

- If the whole image or part of the image remains still, the screen brightness will be gradually reduced to prevent image retention. This is not a malfunction of the TV.

### You are concerned about image retention.

If the same image is displayed repeatedly or for long periods of time, image retention may occur. To reduce image retention, we recommend that you turn off the TV normally by pressing the power button on the remote control or the TV.

#### Note

- Perform Panel refresh only when image retention is particularly noticeable. Avoid performing Panel refresh more than once a year because it may affect the usable life of the panel.
- Images that include clocks, logos and bright colours (including white) easily cause image retention. Avoid displaying these types of images for long periods of time, otherwise image retention may occur.

### A red, green, or blue line appears on the screen.

- The Panel refresh has been performed. A red, green, or blue line may be displayed on the screen during the Panel refresh. This is not a malfunction of the TV. Panel refresh starts after the TV is turned off and takes about one hour to complete.

### The message [Panel refresh did not finish...] is displayed.

When i) the TV is turned on, ii) the mains lead is unplugged, or iii) the room temperature falls outside of the range between 10 °C and 40 °C during the Panel refresh, the Panel refresh is not completed. Please avoid the above three conditions during the Panel refresh.



For more information on troubleshooting, refer to the Help Guide.

Press  (Input select) on the remote control and select [Help]. If [Help] does not exist, select [Edit] and add [Help].

## Specifications

### System

Panel system: OLED (Organic Light Emitting Diode) Panel

TV system: Depend on your country/area selection/TV model

Analogue: B/G, D/K, I

Digital: DVB-T/DVB-C/DVB-T2

Satellite: DVB-S/DVB-S2

Colour system: PAL/SECAM/NTSC3.58 (Video only)/NTSC4.43 (Video only)

Channel coverage: Depend on your country/area selection/TV model

Analogue: UHF/VHF/Cable

Digital: UHF/VHF/Cable

Satellite: Intermediate Frequency

950-2150 MHz

Sound output: 20 W + 20 W + 10 W + 10 W

Wireless technology

Protocol IEEE 802.11a/b/g/n/ac

Bluetooth® Version 4.2

Frequency range	Output power
Wireless LAN (TV)	
2400-2483.5 MHz	< 20.0 dBm
5150-5250 MHz	< 23.0 dBm
5250-5350 MHz	< 20.0 dBm
5470-5725 MHz	< 20.0 dBm
5725-5850 MHz	< 13.9 dBm
Bluetooth® (TV)	
2400-2483.5 MHz	< 10.0 dBm
Bluetooth® (RMF-TX900U)	
2400-2483.5 MHz	< 10.0 dBm

### Input/Output jacks



Antenna (aerial)/cable

75 ohm external terminal for VHF/UHF

Satellite antenna

Female F Type Connector, 75 ohm.

DiSEqC 1.0, LNB 13 V/18 V & 22 kHz tone, Single Cable Distribution EN50494.

 /  AV IN / S-CENTER SPEAKER IN

Video/Audio input (mini jack)

S-centre speaker input (mini jack)

## HDMI IN 1/2/3/4 (HDCP 2.3-compatible)

### Video:

4096 × 2160p (50, 60 Hz)<sup>\*1\*2</sup>, 4096 × 2160p (24 Hz)<sup>\*1</sup>, 3840 × 2160p (50, 60 Hz)<sup>\*2</sup>, 3840 × 2160p (24, 25, 30 Hz), 1080p (30, 50, 60, 100, 120 Hz), 1080i (50, 60 Hz), 720p (30, 50, 60 Hz), 720/24p, 576p, 480p, PC Formats<sup>\*3</sup>

3840 × 2160p (100, 120 Hz)<sup>\*2\*4</sup>

### Audio:

In eARC (Enhanced Audio Return Channel) mode

Refer to the online Help Guide for details.

Except eARC mode

5.1 channel linear PCM: 32/44.1/48/88.2/96/176.4/192 kHz 16/20/24 bits, Dolby Audio, Dolby Atmos, DTS

## eARC/ARC (Enhanced Audio Return Channel/ Audio Return Channel) (HDMI IN 3 only)<sup>\*5</sup>

In eARC mode

Refer to the online Help Guide for details.

In ARC mode

Two channel linear PCM: 48 kHz 16 bits, Dolby Audio, Dolby Atmos, DTS

## ↻ DIGITAL AUDIO OUT (OPTICAL)

Digital optical jack (Two channel linear PCM: 48 kHz 16 bits, Dolby Audio, DTS)

## 🔌 1, 🔌 2 (HDD REC)<sup>\*6</sup>

USB device port (🔌 2 USB HDD device for REC feature)

USB port 1 supports High Speed USB (USB 2.0)

USB port 2 supports Super Speed USB (USB 3.2 Gen 1)



CAM (Conditional Access Module) slot

## 🌐 LAN

10BASE-T/100BASE-TX connector (Depending on the operating environment of the network, connection speed may differ. The communication rate and quality are not guaranteed.)

## CENTER SPEAKER IN

Centre speaker input terminal

## Camera and Microphone Unit

Camera and Microphone Unit terminal

## Power, Product Fiche and others

### Power requirements

220 V – 240 V AC, 50 Hz

### Screen size (measured diagonally) (Approx.)

XR-65A9xK: 163.9 cm / 65 inches

XR-55A9xK: 138.8 cm / 55 inches

### Standby power consumption<sup>\*7\*8</sup>

0.50 W

## Display resolution (horizontal × vertical) (pixels)

3840 × 2160

## Output rating

500 mA (for USB 1), 900 mA (for USB 2)

## Dimensions (Approx.) (w × h × d) (cm)

with Table-Top Stand (with camera)

Front position style:

XR-65A9xK: 144.4 × 85.1 × 30.1

XR-55A9xK: 122.5 × 72.8 × 28.0

Back position style:

XR-65A9xK: 144.4 × 87.7 × 28.2

XR-55A9xK: 122.5 × 75.3 × 26.5

without Table-Top Stand (with camera)

XR-65A9xK: 144.4 × 85.2 × 5.6

XR-55A9xK: 122.5 × 72.9 × 5.6

## Stand width (Approx.) (cm)

XR-65A9xK: 144.1

XR-55A9xK: 122.2

## Mass (Approx.) (kg)

with Table-Top Stand (with camera)

XR-65A9xK: 40.9

XR-55A9xK: 31

without Table-Top Stand (without camera)

XR-65A9xK: 27

XR-55A9xK: 21.2

## Others

### Optional accessories

Wall-Mount Bracket: SU-WL850 / SU-WL450

Screw diameter and length:

9 mm – 13 mm

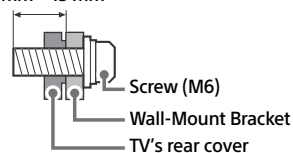

Operating temperature: 0 °C – 40 °C

Operating humidity: 10 % – 80 % RH (non-condensing)

\*1 When 4096 × 2160p is input and [Wide mode] is set to [Normal], the resolution is displayed as 3840 × 2160p. To display 4096 × 2160p, set [Wide mode] setting to [Full 1] or [Full 2].

\*2 Refer to the on screen menu to set [HDMI signal format].

\*3 Refer to the online Help Guide for details.

\*4 HDMI IN 3 & 4 only. Use the Ultra High Speed HDMI Cable to connect.

\*5 Connect your audio system to the HDMI IN 3 to route TV audio to your audio system.

\*6 Function not available in Italy.

\*7 Specified standby power is reached after the TV finishes necessary internal processes.

\*8 Standby power consumption will increase when your TV is connected to the network.

#### **Note**

- Optional accessories availability depends on countries/region/TV model/stock.
- Design and specifications are subject to change without notice.
- Subscriptions for services and applications may be required and additional terms, conditions and/or charges may apply when using Google Assistant.
- Product fiche in this manual is for COMMISSION DELEGATED REGULATION (EU) 1062/2010. Refer to its website for (EU) 2019/2013 information.

### **Product registration number (COMMISSION DELEGATED REGULATION (EU) 2019/2013)**

XR-65A95K (1033846), XR-55A95K (1033843).





# À propos des manuels

Ce téléviseur est livré avec les manuels suivants. Conservez les manuels à titre de référence.

## Guide d'installation

- Installation et configuration du téléviseur.

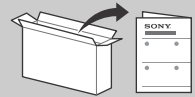

## Guide de référence (ce manuel) / Documentation de sécurité

- Consignes de sécurité, télécommande, dépannage, fixation murale, spécifications, etc.



## Guide d'aide (Manuel en ligne)

- Paramètres, fonctions, connexion internet, dépannage, etc.
- Pour l'ouvrir, appuyez sur la touche  (Sélection de l'entrée) de la télécommande et sélectionnez [Aide]. Si [Aide] n'existe pas, sélectionnez [Modifier] et ajoutez [Aide].

- Vous pouvez vous reporter au Guide d'aide avec votre smartphone.



[https://rd1.sony.net/help/tv/jaep1/h\\_aep/](https://rd1.sony.net/help/tv/jaep1/h_aep/)

## Remarque

- Avant d'utiliser le téléviseur, lisez les « Consignes de sécurité ».
- Lisez la documentation de sécurité fournie pour plus d'informations de sécurité.
- Les images et illustrations reprises dans ce manuel et dans le Guide d'installation sont fournies pour référence uniquement et peuvent présenter des différences par rapport au produit proprement dit.
- Le « x »/« xx » qui apparaît dans le nom de modèle correspond à un chiffre qui désigne la présentation, la couleur ou la norme de télévision.

## AVIS IMPORTANT

### Avis concernant les équipements radio

Le soussigné, Sony Corporation, déclare que les équipements radioélectriques de type XR-65A95K, XR-55A95K sont conformes à la directive 2014/53/UE. Le texte complet de la déclaration UE de conformité est disponible à l'adresse internet suivante : <https://compliance.sony.eu>

Pour cet équipement radio, les restrictions de mise en service ou de demandes d'autorisation d'utilisation suivantes s'appliquent en AT, BE, HR, CY, CZ, DK, EE, FI, FR, DE, EL, HU, IE, IT, LV, LT, LU, MT, NL, PL, PT, SK, SI, ES, SE, UK, UK (NI), IS, LI, NO, CH, BG, RO, TR, AL, BA, MK, MD, RS, ME, Kosovo :  
La bande 5150 - 5350 MHz est limitée aux utilisations en intérieur uniquement.

## Consignes de sécurité

### Transport

- Avant de transporter le téléviseur, débranchez tous ses câbles.
- Avant de transporter le téléviseur, retirez les caches du pied et des connecteurs.
- La présence de deux personnes ou plus est nécessaire pour le transport des téléviseurs de grande taille.
- Pour transporter le téléviseur à la main, saisissez-le de la manière illustrée. N'exercez aucune pression sur le panneau et le cadre qui l'entoure.
- Pour soulever ou déplacer le téléviseur, saisissez-le par sa base.

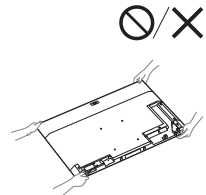
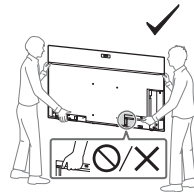

- Lors de la manipulation ou du montage du téléviseur, ne couchez pas le téléviseur.

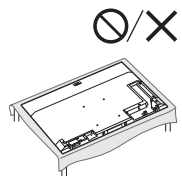

- Lorsque vous transportez le téléviseur, ne le soumettez pas à des secousses ou des vibrations excessives.
- Lorsque vous transportez le téléviseur pour le porter à réparer ou lorsque vous déménagez, glissez-le dans son emballage et son carton d'origine.

## Prévention des basculements

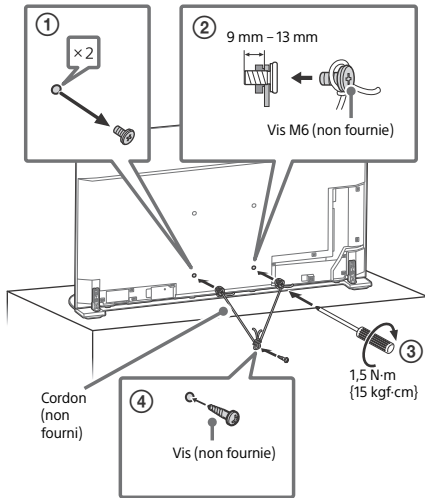

## Aération

- Vous ne devez jamais obstruer les orifices d'aération du boîtier ni y introduire un objet quelconque.
- Laissez un espace libre autour du téléviseur, comme indiqué ci-dessous.
- Il est vivement recommandé d'utiliser le Support de fixation murale Sony pour favoriser la circulation adéquate de l'air.

## Installation murale

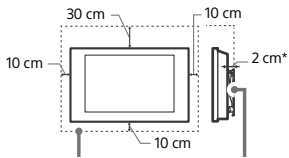

Laissez au moins cet espace libre autour du téléviseur.

## Installation sur pied

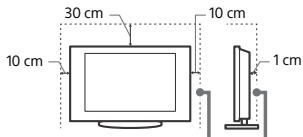

Laissez au moins cet espace libre autour du téléviseur.

\* 1 cm pour SU-WLBxx uniquement.

- Pour une ventilation correcte, sans accumulation de salissures ni de poussière :
  - Ne placez pas le téléviseur à plat, à l'envers, vers l'arrière ou sur le côté.
  - Ne placez pas le téléviseur sur une étagère, un tapis, un lit ou dans un placard.
  - Ne couvrez pas le téléviseur avec des tissus tels que des rideaux, pas plus qu'avec des journaux, etc.

– N'installez pas le téléviseur comme illustré ci-dessous.

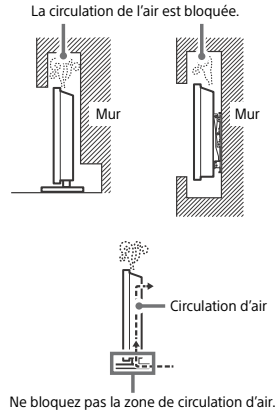

## Protection de l'écran du téléviseur (Téléviseur OLED)

### Précautions à prendre pour protéger l'écran des dommages

#### Rémanence d'image

Les téléviseurs OLED sont sensibles à la rémanence d'image en raison des caractéristiques des matériaux utilisés. La rémanence d'image peut survenir si des images s'affichent plusieurs fois au même emplacement sur l'écran ou pendant des périodes prolongées. Il ne s'agit pas d'un dysfonctionnement du téléviseur. Évitez d'afficher des images pouvant causer une rémanence d'image.

#### Voici des exemples d'images pouvant causer une rémanence d'image :

- Contenu avec des bandes noires en haut et en bas et/ou sur la gauche et la droite de l'écran. (ex : écran 4:3 « letterboxed », définition Standard)
- Images statiques, comme des photos.
- Menus à l'écran, guides des programmes, logos des chaînes, etc.
- Contenu statique des applications.
- Téléscripteurs à l'écran, comme ceux utilisés dans les journaux télévisés et les titres.

#### Pour réduire le risque de rémanence d'image :

- Sony vous recommande de mettre le téléviseur hors tension normalement en appuyant sur le bouton marche de la télécommande ou du téléviseur.
- Remplissez l'écran en modifiant [Mode Large] pour éliminer les bandes noires. Sélectionnez un [Mode Large] autre que [4:3].
- Désactivez l'OSD (affichage sur écran) en appuyant sur le bouton **123** (Menu de contrôle) et sélectionnez [Informations], puis désactivez les menus de l'appareil raccordé.
- Évitez d'afficher des images statiques aux couleurs vives (y compris du blanc), des horloges ou des logos sur une partie de l'écran.
- Configurez les réglages de l'image en fonction des conditions ambiantes. L'image Standard est recommandée pour un usage domestique et lors de la visualisation d'un contenu affichant souvent les logos de la station, etc.

Le téléviseur possède les fonctionnalités suivantes pour aider à réduire/empêcher la rémanence d'image.

#### Actualisation du panneau

Une actualisation du panneau ajustera l'uniformité du panneau. L'actualisation du panneau peut être effectuée et ne doit être utilisée que lorsque la rémanence d'image est très visible.

**Attention :**

- La fonction Actualisation du panneau peut affecter le panneau. N'effectuez pas l'actualisation du panneau plus d'une fois par an, car elle peut réduire la durée de vie du panneau.
- L'actualisation du panneau dure environ une heure.
- Une ligne rouge, verte ou bleue peut s'afficher sur l'écran lors de l'actualisation du panneau ; il ne s'agit pas d'un dysfonctionnement du téléviseur.
- L'actualisation du panneau ne fonctionne que lorsque la température ambiante est comprise entre 10 °C et 40 °C.
- L'efficacité d'une actualisation du panneau peut varier en fonction de la condition de la rémanence d'image.

**Décalage des pixels**

Place automatiquement l'image sur l'écran pour empêcher la rémanence d'image.

**Autre fonctionnalité**

La luminosité de l'écran est automatiquement réduite lors de l'affichage d'images fixes, d'horloges, de couleurs vives ou de logos, etc.

## Utilisation du téléviseur comme haut-parleur central

**Remarque**

- Avant de raccorder des câbles, débranchez le cordon d'alimentation du téléviseur et du récepteur AV.

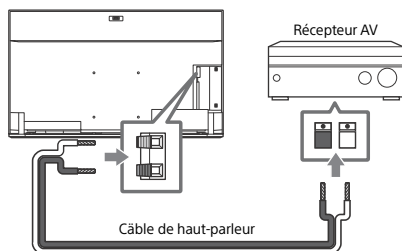

## Utilisation du téléviseur comme élément du système audio

**Remarque**

- Avant de raccorder des câbles, débranchez le cordon d'alimentation du téléviseur et du récepteur AV.
- Reportez-vous au mode d'emploi du système audio avec connecteur S-CENTER OUT pour plus de détails.

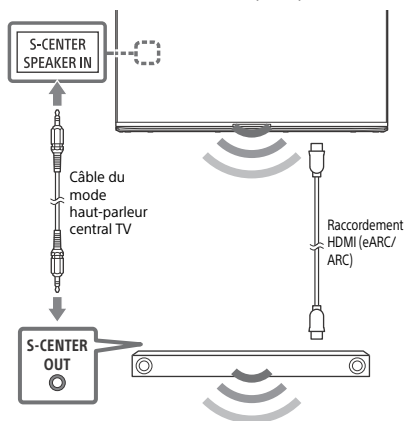

# Télécommande et téléviseur

La forme de la télécommande, la disposition, la disponibilité et la fonction des touches de la télécommande peuvent varier selon votre région/pays/modèle de téléviseur/réglages du téléviseur\*1.

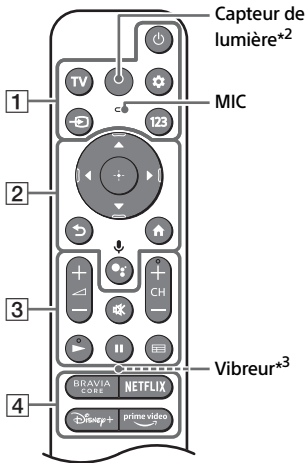

## 1 (Alimentation)

**TV** : Affiche la liste des chaînes de télévision ou commute l'entrée.

(**Paramètres rapides**) : Pour afficher les Paramètres rapides.

(**Sélection de l'entrée**) : Pour afficher et sélectionner la source d'entrée, etc.

**123 (Menu de contrôle)** : Affichez le Menu de contrôle.

## 2 : Navigation et sélection du menu à l'écran.

(**Retour**)

(**Accueil**)

(**Assistant Google**) / (**Microphone**) : Utilise l'Assistant Google\*4\*5 ou la recherche vocale\*5.

## 3 + / - (**Volume**)

(**Coupage du son**)\*6

**CH + / - (Chaîne)**

/

(**Guide**) : Affiche le guide des programmes numériques du téléviseur ou du Décodeur Câble/Satellite\*7.

## 4 Touches d'applications

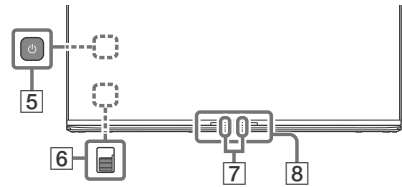

## 5 (**Alimentation**)

(On peut le trouver en retirant le cache latéral)

## 6 **BUILT-IN MIC SWITCH (Commutateur du microphone intégré)** : Allumer/Éteindre le micro intégré. (On peut le trouver en retirant le cache latéral)

## 7 **MICRO intégré**\*4\*5\*8 : Pour activer le micro intégré, appuyez sur la touche Assistant Google/microphone de la télécommande et suivez les instructions qui s'affichent à l'écran.

## 8 **Capteur de télécommande / Capteur de lumière ambiante / LED**

\*1 Pour les autres modèles de télécommande, reportez-vous au Guide d'aide en ligne pour plus de détails.

\*2 Le rétroéclairage de la télécommande s'allume lorsque le capteur de lumière détecte que la lumière ambiante est faible. L'allumage automatique du rétroéclairage peut être mis hors tension.

\*3 Le vibreur émet un son lorsque vous utilisez la fonction de recherche à distance. Reportez-vous au Guide d'aide en ligne pour plus de détails.

\*4 Uniquement pour certaines régions, certains pays ou certains modèles et certaines langues.

\*5 L'Assistant Google ou la recherche vocale nécessite une connexion à Internet.

\*6 Le raccourci de l'accessibilité est disponible en maintenant enfoncé (Coupage du son).

\*7 Le réglage [Configuration de votre décodeur Câble/Satellite] est nécessaire.

\*8 La consommation électrique augmente lorsque le micro est activé puisqu'il reste à l'écoute.

Pour plus d'informations, consultez le Guide d'aide. Appuyez sur la touche (Sélection de l'entrée) de la télécommande et sélectionnez [Aide]. Si [Aide] n'existe pas, sélectionnez [Modifier] et ajoutez [Aide].

## Utilisation de l'Ensemble Caméra Microphone (fourni)

Une mise à jour logicielle peut être requise pour utiliser l'Ensemble Caméra Microphone. Pour obtenir les informations les plus récentes sur les mises à jour logicielles de votre téléviseur, visitez :

<https://www.sony.eu/support>

## Dépannage

Pour les dépannages généraux tels que : écran noir, absence de son, image figée, téléviseur ne réagissant plus pas de réaction du téléviseur ou perte de réseau, suivez les étapes ci-après.

- 1 Redémarrez votre téléviseur en appuyant sur la touche de mise en marche de la télécommande pendant environ cinq secondes. Le téléviseur redémarre. Si le téléviseur n'est pas remis en état, essayez de débrancher le cordon d'alimentation secteur, puis appuyez sur le touche de mise en marche du téléviseur et relâchez-la. Attendez deux minutes et branchez le cordon d'alimentation secteur.  
Ou appuyez sur la touche de mise en marche sur le téléviseur pendant environ 40 secondes jusqu'à ce que le téléviseur se mette hors tension.
- 2 Reportez-vous au menu Aide illustré ci-dessous.
- 3 Raccordez votre téléviseur à Internet et effectuez une mise à jour du logiciel. Sony vous recommande de mettre à jour le logiciel de votre téléviseur régulièrement. Les mises à jour fournissent de nouvelles fonctionnalités et améliorent les performances.
- 4 Allez sur le site Web d'assistance Sony (informations fournies à la fin de ce manuel).

**Lorsque vous branchez le téléviseur, il est possible que vous ne puissiez pas allumer le téléviseur immédiatement même si vous appuyez sur la touche de mise en marche de la télécommande ou du téléviseur.**

L'initialisation du système prend du temps. Attendez environ une minute, puis utilisez-le normalement.

**La télécommande ne fonctionne pas.**

- Remplacez les piles.

**Le mot de passe du verrouillage parental a été oublié.**

- Saisissez 9999 comme code PIN et saisissez le nouveau code PIN.

**L'écran s'assombrit alors que vous regardez le téléviseur.**

- Si l'image entière ou une partie de l'image demeure immobile, la luminosité de l'écran est progressivement réduite afin d'éviter la rémanence d'image. Il ne s'agit pas d'un dysfonctionnement du téléviseur.

**La rémanence d'image vous inquiète.**

Si la même image s'affiche plusieurs fois ou pendant une période prolongée, la rémanence d'image est possible. Pour réduire la rémanence d'image, nous vous recommandons d'éteindre le téléviseur normalement en appuyant sur la touche Alimentation de la télécommande ou du téléviseur.

**Remarque**

- Effectuez une actualisation du panneau uniquement lorsque la rémanence d'image est particulièrement visible. Évitez d'effectuer une actualisation du panneau plus d'une fois par an, car elle peut réduire la durée de vie du panneau.
- Les images comportant des horloges, logos ou couleurs vives (y compris du blanc) causent facilement la rémanence d'image. Évitez d'afficher ces types d'images pendant des périodes prolongées, car cela pourrait provoquer une rémanence d'image.

**Une ligne rouge, verte ou bleue apparaît sur l'écran.**

- L'actualisation du panneau a été effectuée.  
Une ligne rouge, verte ou bleue peut s'afficher sur l'écran lors de l'actualisation du panneau. Il ne s'agit pas d'un dysfonctionnement du téléviseur. L'actualisation du panneau démarre après la mise hors tension du téléviseur et dure environ une heure.

**Le message [L'actualisation du panneau ne s'est pas terminée...] s'affiche.**

Lorsque i) le téléviseur est mis sous tension, ii) le cordon d'alimentation secteur est débranché ou iii) la température ambiante sort de la plage de 10 °C à 40 °C pendant l'actualisation du panneau, l'actualisation du panneau ne s'effectue pas. Veuillez éviter les trois conditions ci-dessus au cours de l'actualisation du panneau.



Pour plus d'informations sur le dépannage, consultez le Guide d'aide.  
Appuyez sur la touche (Sélection de l'entrée) de la télécommande et sélectionnez [Aide]. Si [Aide] n'existe pas, sélectionnez [Modifier] et ajoutez [Aide].

## Spécifications

### Système

Type d'affichage : Panneau OLED (diode électroluminescente organique)

Norme de télévision : Selon le choix de votre pays/région/modèle de téléviseur

Analogique : B/G, D/K, I

Numérique : DVB-T/DVB-C/DVB-T2

Satellite : DVB-S/DVB-S2

Norme de couleurs : PAL/SECAM/NTSC3.58

(Vidéo uniquement)/NTSC4.43 (Vidéo uniquement)

Canaux couverts : Selon le choix de votre pays/région/modèle de téléviseur

Analogique : UHF/VHF/Câble

Numérique : UHF/VHF/Câble

Satellite : Fréquence intermédiaire

950-2150 MHz

Sortie son : 20 W + 20 W + 10 W + 10 W

Technologie sans fil

Protocole IEEE 802.11a/b/g/n/ac

Bluetooth® Version 4.2

Plage de fréquences	Puissance de sortie
LAN sans fil (Téléviseur)	
2400-2483,5 MHz	< 20,0 dBm
5150-5250 MHz	< 23,0 dBm
5250-5350 MHz	< 20,0 dBm
5470-5725 MHz	< 20,0 dBm
5725-5850 MHz	< 13,9 dBm
Bluetooth® (Téléviseur)	
2400-2483,5 MHz	< 10,0 dBm
Bluetooth® (RMF-TX900U)	
2400-2483,5 MHz	< 10,0 dBm

### Prises d'entrée/de sortie

Antenne/câble

Borne 75 ohms externe pour VHF/UHF

Antenne satellite

Connecteur femelle type-F, 75 ohms.

DISEqC 1.0, LNB 13 V/18 V & 22 kHz tone,

Diffusion par câble unique EN50494.

/ AV IN / S-CENTER SPEAKER IN

Entrée audio/vidéo (mini-prise)

Entrée du haut-parleur central S (mini-prise)

HDMI IN 1/2/3/4 (compatible avec HDCP 2.3)

Vidéo :

4096 × 2160p (50, 60 Hz)<sup>\*1\*2</sup>, 4096 × 2160p

(24 Hz)<sup>\*1</sup>, 3840 × 2160p (50, 60 Hz)<sup>\*2</sup>, 3840 ×

2160p (24, 25, 30 Hz), 1080p (30, 50, 60, 100,

120 Hz), 1080/24p, 1080i (50, 60 Hz), 720p

(30, 50, 60 Hz), 720/24p, 576p, 480p,

Formats PC<sup>\*3</sup>

3840 × 2160p (100, 120 Hz)<sup>\*2\*4</sup>

Audio :

En mode eARC (Enhanced Audio Return Channel)

Reportez-vous au Guide d'aide en ligne pour plus de détails.

Sauf mode eARC

PCM linéaire 5,1 canaux : 32/44,1/48/88,2/

96/176,4/192 kHz 16/20/24 bits, Dolby

Audio, Dolby Atmos, DTS

eARC/ARC (Enhanced Audio Return Channel/ Audio Return Channel) (HDMI IN 3 uniquement)<sup>\*5</sup>

En mode eARC

Reportez-vous au Guide d'aide en ligne pour plus de détails.

En mode ARC

PCM linéaire deux canaux : 48 kHz 16 bits,

Dolby Audio, Dolby Atmos, DTS

DIGITAL AUDIO OUT (OPTICAL)

Prise optique numérique (PCM linéaire deux canaux : 48 kHz 16 bits, Dolby Audio, DTS)

1, 2 (HDD REC)<sup>\*6</sup>

Port pour périphérique USB ( 2 Disque dur USB pour la fonction REC)

Le port USB 1 prend en charge la High Speed USB (USB 2.0)

Le port USB 2 prend en charge la Super Speed USB (USB 3.2 Gen 1)



Fente CAM (Module pour système à contrôle d'accès)



LAN

Connecteur 10BASE-T/100BASE-TX (La vitesse de connexion du réseau peut varier en fonction de l'environnement d'exploitation. Le débit et la qualité de la communication ne sont pas garantis.)

## CENTER SPEAKER IN

Centrer borne d'entrée du haut-parleur

Caméra Microphone

Terminal Caméra Microphone

## Puissance, fiche produit et autres

### Alimentation

220 V – 240 V CA, 50 Hz

Taille d'écran (mesurée en diagonale) (Environ)

XR-65A9xK : 163,9 cm / 65 pouces

XR-55A9xK : 138,8 cm / 55 pouces

Consommation électrique en veille\*7\*8

0,50 W

Résolution d'affichage (horizontal × vertical) (points)

3840 × 2160

Puissance de sortie nominale

500 mA (pour USB 1), 900 mA (pour USB 2)

## Dimensions (Environ) (l × h × p) (cm)

Avec support de table (avec caméra)

Style de position avant :

XR-65A9xK : 144,4 × 85,1 × 30,1

XR-55A9xK : 122,5 × 72,8 × 28,0

Style de position arrière :

XR-65A9xK : 144,4 × 87,7 × 28,2

XR-55A9xK : 122,5 × 75,3 × 26,5

Sans support de table (avec caméra)

XR-65A9xK : 144,4 × 85,2 × 5,6

XR-55A9xK : 122,5 × 72,9 × 5,6

## Largeur du support (Environ) (cm)

XR-65A9xK : 144,1

XR-55A9xK : 122,2

## Poids (Environ) (kg)

Avec support de table (avec caméra)

XR-65A9xK : 40,9

XR-55A9xK : 31

Sans support de table (sans caméra)

XR-65A9xK : 27

XR-55A9xK : 21,2

## Autres

Accessoires en option

Support de fixation murale : SU-WL850 /

SU-WL450

Diamètre et longueur de la vis :

9 mm – 13 mm

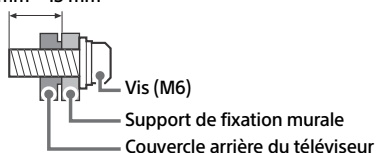

Température de fonctionnement : 0 °C – 40 °C

Humidité de fonctionnement : 10 % – 80 % HR (sans condensation)

\*1 Si la valeur d'entrée est 4096 × 2160p et que [Mode Large] est réglé sur [Normal], la résolution s'affiche à 3840 × 2160p. Pour afficher au format 4096 × 2160p, réglez le paramètre [Mode Large] sur [Étiré 1] ou [Étiré 2].

\*2 Reportez-vous au menu à l'écran pour régler [Format du signal HDMI].

\*3 Reportez-vous au Guide d'aide en ligne pour plus de détails.

\*4 HDMI IN 3 & 4 uniquement. Utilisez le câble HDMI ultra-haute vitesse pour la connexion.

\*5 Raccordez votre système audio au HDMI IN 3 pour acheminer l'audio de votre téléviseur vers votre système audio.

\*6 Fonction non disponible en Italie.

\*7 La consommation spécifiée en mode de veille est atteinte une fois que le téléviseur a terminé tous les processus internes nécessaires.

\*8 La consommation électrique en veille augmentera lorsque votre téléviseur sera connecté au réseau.

### Remarque

- La disponibilité des accessoires en option varie selon les pays, les régions, les modèles de téléviseur et les stocks.
- La conception et les spécifications sont sujettes à modification sans préavis.
- Des abonnements à des services et à des applications peuvent être requis et des conditions, des frais et/ou des frais supplémentaires peuvent s'appliquer lorsque vous utilisez l'Assistant Google.
- La fiche produit de ce manuel concerne le RÈGLEMENT DÉLÉGUÉ (UE) 1062/2010 DE LA COMMISSION. Reportez-vous à son site Web pour plus d'informations sur le règlement (UE) 2019/2013.

## Numéro d'enregistrement du produit (RÈGLEMENT DÉLÉGUÉ (UE) 2019/2013 DE LA COMMISSION)

XR-65A95K (1033846), XR-55A95K (1033843).





# Acerca de los manuales

Este televisor se entrega con los siguientes manuales. Conserve los manuales para poderlos consultar en el futuro.

## Guía de configuración

- Instalación y configuración del televisor.

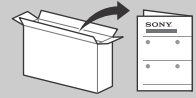

## Guía de referencia (este manual) / Documentación de seguridad

- Información de seguridad, mando a distancia, solución de problemas, instalación en la pared, especificaciones, etc.



## Guía de ayuda (manual en pantalla)

- Ajustes, funciones, conexión a Internet, solución de problemas, etc.
- Para abrir, pulse (Selección de la entrada) en el mando a distancia y seleccione [Ayuda]. Si no existe [Ayuda], seleccione [Editar] y añada [Ayuda].

- Puede consultar la Guía de ayuda desde su smartphone.



[https://rd1.sony.net/help/tv/jaep1/h\\_aep/](https://rd1.sony.net/help/tv/jaep1/h_aep/)

## Nota

- Antes de utilizar el televisor, lea el apartado "Información de seguridad".
- Lea la documentación de seguridad suministrada para obtener información adicional sobre seguridad.
- Las imágenes y las ilustraciones utilizadas en la Guía de configuración y este manual son solo ejemplos y pueden no coincidir con el producto real.
- La "x"/"xx" que aparece en el nombre del modelo corresponde a un dígito numérico relacionado con el diseño, el color o el sistema de televisión.

## Información de seguridad

### Transporte

- Desconecte todos los cables antes de transportar el televisor.
- Antes de transportar el televisor, retire la cubierta del soporte y las cubiertas del terminal.
- Se necesitan dos o más personas para transportar un televisor grande.
- Al transportar el televisor manualmente, sujételo de la forma descrita a continuación. No ejerza mucha presión sobre el panel y el marco alrededor de la pantalla.
- Al levantar o mover el televisor, sujételo con firmeza por su parte inferior.

## AVISO IMPORTANTE

### Nota sobre equipos inalámbricos

Por la presente, Sony Corporation declara que los tipos de equipo radioeléctrico XR-65A95K, XR-55A95K son conformes con la Directiva 2014/53/UE. El texto completo de la declaración UE de conformidad está disponible en la dirección Internet siguiente: <https://compliance.sony.eu>

Para este equipo de radio, aplican las siguientes restricciones de puesta en servicio o requisitos de autorización de uso en AT, BE, HR, CY, CZ, DK, EE, FI, FR, DE, EL, HU, IE, IT, LV, LT, LU, MT, NL, PL, PT, SK, SI, ES, SE, UK, UK (NI), IS, LI, NO, CH, BG, RO, TR, AL, BA, MK, MD, RS, ME, Kosovo :  
La banda de 5150 - 5350 MHz solo está permitida para operaciones en interiores.

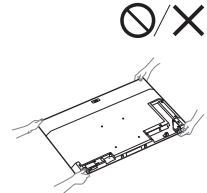
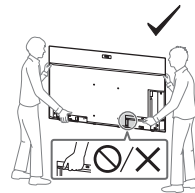

- Cuando manipule o monte el televisor, no lo tumbé boca abajo.

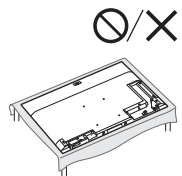

- Durante el transporte, no someta el televisor a sacudidas o vibraciones excesivas.
- Cuando transporte el televisor para repararlo o cuando lo cambie de sitio, embálelo con la caja y el material de embalaje originales.

## Prevención de volcado

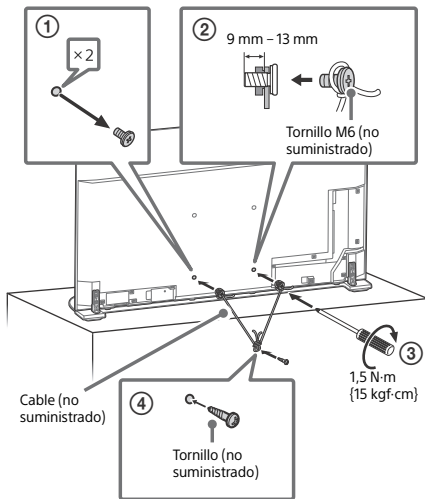

## Ventilación

- Nunca obstruya, cubra ni inserte nada en los orificios de ventilación del aparato.
- Deje espacio alrededor del televisor, tal y como se muestra a continuación.
- Se recomienda utilizar el Soporte de pared de Sony para que el aire circule correctamente.

## Instalación en la pared

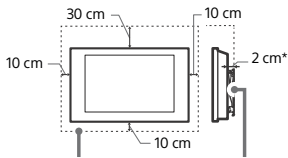

Deje, como mínimo, estas distancias alrededor del televisor.

## Instalación con soporte

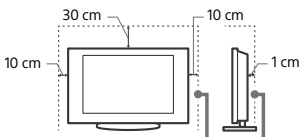

Deje, como mínimo, estas distancias alrededor del televisor.

\* 1 cm solo para SU-WL8xx.

- Para garantizar una ventilación apropiada y evitar la acumulación de suciedad o polvo:
  - No instale el televisor boca arriba, boca abajo, hacia atrás ni de lado.
  - No instale el televisor en un estante, sobre una alfombra, sobre una cama o dentro de un armario.
  - No cubra el televisor con tejidos como cortinas, ni otros objetos como periódicos, etc.

– No instale el televisor como se muestra a continuación.

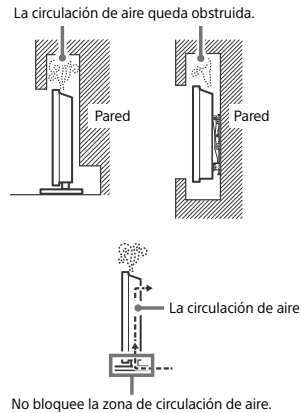

## Protección de la pantalla del televisor (Televisor OLED)

### Precauciones para evitar daños en la pantalla

#### Retención de imagen

Los televisores OLED son propensos a retención de imagen (quemado) debido a las características de los materiales utilizados. Es posible que se produzca retención de imagen si las imágenes aparecen en la misma ubicación de la pantalla repetidamente o durante largo períodos de tiempo. Esto no es una avería del televisor. Evite mostrar imágenes que puedan causar retención de imagen.

#### A continuación puede ver algunos ejemplos de imágenes que pueden causar retención de imagen:

- Contenido con barras de color negro en la parte superior e inferior y/o a la izquierda y a la derecha de la pantalla. (por ejemplo, pantalla ancha, pantalla 4:3, definición Estándar)
- Imágenes estáticas como por ejemplo fotografías.
- Menús en pantalla, guías de programas, logotipos de canal, etc.
- Contenido estático de aplicaciones.
- Teletipos en pantalla, como por ejemplo los utilizados para noticias y titulares.

#### Para reducir el riesgo de retención de imagen:

- Sony recomienda apagar el televisor de forma normal pulsando el botón de encendido del mando a distancia o el televisor.
- Ajuste la pantalla cambiando [Modo horizontal] para eliminar las barras de color negro. Seleccione [Modo horizontal] en lugar de [Normal].
- Apague la OSD (visualización en pantalla) pulsando el botón **123** (Menú de control) y seleccionando [Información] y apague los menús del equipo conectado.
- Evite mostrar imágenes estáticas con colores brillantes (blanco incluido), relojes o logotipos en cualquier parte de la pantalla.
- Establezca los ajustes de la imagen basándose en las condiciones ambientales. La imagen estándar es recomendable para uso doméstico y cuando visualice contenido que suele mostrar los logotipos de emisoras, etc.

El televisor tiene las características siguientes para ayudar a reducir/evitar retención de imagen.

#### Actualización del panel

Una actualización del panel ajustará la uniformidad del panel. La actualización del panel puede hacerse y solo debería usarse cuando la retención de imagen sea muy notable.

**Precaución:**

- La función de actualización del panel puede afectar al panel. No realice la actualización del panel más de una vez al año, ya que podría afectar a la vida útil del panel.
- La actualización del panel tarda aproximadamente una hora en completarse.
- Es posible que aparezca una línea de color rojo, verde o azul en la pantalla durante la actualización del panel, pero esto no es una avería del televisor.
- La actualización del panel solo funcionará cuando la temperatura de la sala se encuentre entre 10 °C y 40 °C.
- La eficacia de la actualización del panel puede variar en función de la condición de retención de imagen.

**Desplazamiento de píxeles**

Mueve automáticamente la imagen de la pantalla para evitar retención de imagen.

**Otras características**

El brillo de la pantalla se reduce automáticamente al mostrar imágenes fijas, relojes, colores brillantes o logotipos, etc.

## Uso del televisor como altavoz central

**Nota**

- Antes de conectar los cables, desconecte el cable de alimentación tanto del televisor como del receptor de AV.

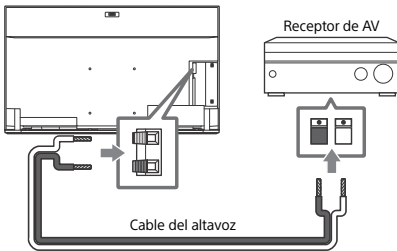

## Uso del televisor como parte del sistema de audio

**Nota**

- Antes de conectar los cables, desconecte el cable de alimentación tanto del televisor como del receptor de AV.
- Para obtener más detalles, consulte el manual de instrucciones del sistema de audio con el terminal S-CENTER OUT.

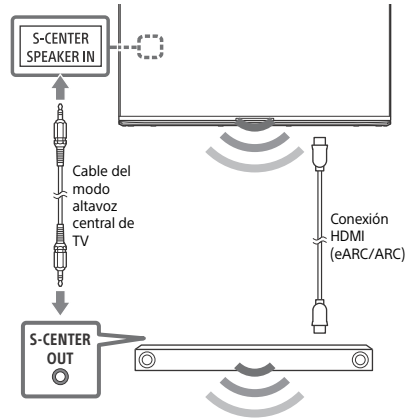

# Mando a distancia y televisor

La forma del mando a distancia, la distribución, la disponibilidad y la función de sus botones pueden variar en función del país, la región, el modelo o los ajustes del televisor\*1.

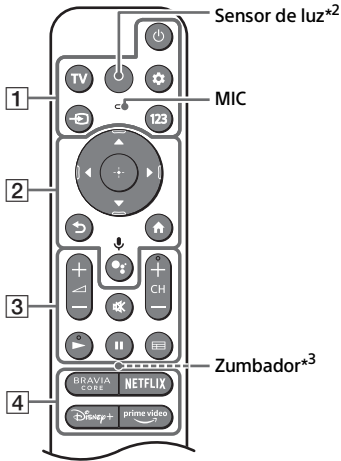

## 1 (Encendido)

**TV:** Visualiza una lista de canales de TV o cambia a entrada.

**(Configuración rápida):** Visualice la configuración rápida.

**(Selección de la entrada):** Permite ver y seleccionar la fuente de entrada u otras.

**123 (Menú de control):** Visualice el Menú de control.

## 2 : Navegación y selección de menús en pantalla.

**(Atrás)**

**(Inicio)**

**(Asistente de Google) /**

**(Micrófono):** Utilice el Asistente de Google\*4\*5 o la búsqueda por voz\*5.

## 3 + / - **(Volumen)**

**(Silenciamiento)\*6**

**CH + / - (Canal)**

/

**(Guía):** Visualiza la guía de programas digitales del TV o receptor de cable/satélite\*7.

## 4 Botones de la aplicación

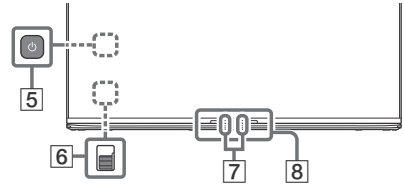

## 5 (Encendido)

(Para acceder a él, quite la tapa lateral)

## 6 **BUILT-IN MIC SWITCH (Cambio de micrófono integrado):** Encienda o apague el micrófono integrado. (Para acceder a él, quite la tapa lateral)

## 7 **Micrófono integrado\*4\*5\*8:** Para habilitar el micrófono integrado, pulse el botón del Asistente de Google/micrófono en el mando a distancia y, luego, siga las instrucciones en pantalla.

## 8 **Sensor del mando a distancia / Sensor de luz ambiental / LED**

\*1 Para otros modelos de mando a distancia, consulte la Guía de ayuda en línea para obtener más información.

\*2 La luz de fondo del mando a distancia se ilumina cuando el sensor de luz detecta que el nivel de luz ambiental es bajo. La iluminación automática de la luz de fondo puede apagarse.

\*3 El zumbador emitirá un sonido cuando utilice la función de buscador remoto. Consulte la Guía de ayuda en línea para obtener más detalles.

\*4 Solo para algunas regiones/países/modelos/idiomas.

\*5 El Asistente de Google o la búsqueda por voz requiere una conexión a Internet.

\*6 El atajo de accesibilidad estará disponible pulsando y manteniendo pulsado (Silenciamiento).

\*7 El ajuste de [Configuración del Receptor de cable/satélite] es necesario.

\*8 El consumo de energía aumentará cuando el micrófono integrado esté habilitado, ya que siempre está activado.



Para obtener más información, consulte la Guía de ayuda. Presione (Selección de la entrada) en el mando a distancia y seleccione [Ayuda]. Si no existe [Ayuda], seleccione [Editar] y añada [Ayuda].

## Uso del conjunto de cámara y micrófono (suministrados)

Es posible que se requiera una actualización de software para utilizar el conjunto de cámara y micrófono. Para obtener la última información sobre las actualizaciones de software para su TV, visite:

<https://www.sony.eu/support>

## Solución de problemas

Para la solución de problemas generales en situaciones como, por ejemplo, pantalla negra, no hay sonido, imagen congelada, el televisor no responde o la conexión de red se ha perdido, realice los pasos siguientes.

- 1 Reinicie el televisor pulsando el botón de encendido en el mando a distancia durante aproximadamente cinco segundos. El televisor se reiniciará. Si el televisor no se recupera, intente desenchufar el cable de corriente y, luego, pulsar el botón de encendido en el televisor y soltarlo. Espere durante dos minutos y conecte el cable de alimentación.  
También puede intentar pulsar el botón de encendido en el televisor durante unos 40 segundos hasta que este se apague.
- 2 Consulte el menú de ayuda que se muestra a continuación.
- 3 Conecte el televisor a Internet y realice una actualización de software. Sony recomienda actualizar siempre el software del televisor. Las actualizaciones de software mejoran el rendimiento del televisor y añaden nuevas funciones.
- 4 Visite el sitio web de soporte de Sony (encontrará la información al final de este manual).

**Al conectar el televisor, es posible que no se encienda aunque pulse el botón de encendido del mando a distancia o del televisor.**

El sistema tarda un tiempo en inicializarse. Espere aproximadamente un minuto y vuelva a intentarlo.

**El mando a distancia no funciona.**

- Cambie las pilas.

**Se ha olvidado la contraseña del bloqueo paterno.**

- Introduzca 9999 para el PIN e introduzca el nuevo PIN.

**La pantalla se oscurece mientras ve el televisor.**

- Si toda la pantalla o parte de la imagen se queda fija, el brillo de la pantalla se reducirá gradualmente para evitar retención de imagen. Esto no es una avería del televisor.

**Le preocupa la retención de imagen.**

Si aparece la misma imagen repetidamente o durante largos períodos de tiempo, es posible que se produzca retención de imagen. Para reducir la retención de imagen, recomendamos apagar el televisor pulsando el botón de apagado del mando a distancia o del televisor.

**Nota**

- Realice una actualización del panel solo cuando la retención de imagen sea especialmente notable. Evite realizar la actualización del panel más de una vez al año porque podría afectar a la vida útil del panel.
- Las imágenes que incluyen relojes, logotipos y colores brillantes (blanco incluido) causan fácilmente retención de imagen. Evite mostrar estos tipos de imágenes durante largos períodos de tiempo, de lo contrario es posible que se produzca retención de imagen.

**Aparece una línea de color rojo, verde o azul en la pantalla.**

- Se ha realizado la actualización del panel. Es posible que aparezca una línea de color rojo, verde o azul en la pantalla durante la actualización del panel. Esto no es una avería del televisor. La actualización del panel comienza tras apagar el televisor y tarda aproximadamente una hora en completarse.

**Aparece el mensaje [La actualización del panel no ha finalizado...].**

Si 1) el televisor se enciende, 2) el cable de alimentación se desenchufa o 3) la temperatura de la sala se sitúa fuera del intervalo entre 10 °C y 40 °C durante la actualización del panel, la actualización del panel no se completará. Evite las tres condiciones anteriores durante la actualización del Panel.



Para obtener más información sobre la solución de problemas, consulte la Guía de ayuda. Presione (Selección de la entrada) en el mando a distancia y seleccione [Ayuda]. Si no existe [Ayuda], seleccione [Editar] y añada [Ayuda].

## Especificaciones

### Sistema

Sistema de panel: Panel OLED (Diodo emisor de luz orgánica)

Sistema de televisión: Según el país/selección de área/modelo de televisor

Analógico: B/G, D/K, I

Digital: DVB-T/DVB-C/DVB-T2

Satélite: DVB-S/DVB-S2

Sistema de color: PAL/SECAM/NTSC3.58 (Solo vídeo)/NTSC4.43 (Solo vídeo)

Cobertura de canales: Según el país/selección de área/modelo de televisor

Analógico: UHF/VHF/Cable

Digital: UHF/VHF/Cable

Satélite: Frecuencia intermedia 950-2150 MHz

Salida de sonido: 20 W + 20 W + 10 W + 10 W

Tecnología inalámbrica

Protocolo IEEE 802.11a/b/g/n/ac

Bluetooth® versión 4.2

Intervalo de frecuencias	Potencia de salida
LAN inalámbrica (TV)	
2400-2483,5 MHz	< 20,0 dBm
5150-5250 MHz	< 23,0 dBm
5250-5350 MHz	< 20,0 dBm
5470-5725 MHz	< 20,0 dBm
5725-5850 MHz	< 13,9 dBm
Bluetooth® (TV)	
2400-2483,5 MHz	< 10,0 dBm
Bluetooth® (RMF-TX900U)	
2400-2483,5 MHz	< 10,0 dBm

### Conectores de entrada/salida

Antena/Cable

Terminal externo de 75 ohmios para VHF/UHF

Antena de satélite

Conector tipo F hembra, 75 ohmios.

DiSEqC 1.0, LNB 13 V/18 V y tono de 22 kHz,

Distribución de cable único EN50494.

/ AV IN / S-CENTER SPEAKER IN

Entrada de vídeo/audio (miniconector)

Entrada de altavoz S-centre (miniconector)

HDMI IN 1/2/3/4 (compatible con HDCP 2.3)

Vídeo:

4096 × 2160p (50, 60 Hz)\*<sup>1+2</sup>, 4096 × 2160p (24 Hz)\*<sup>1</sup>, 3840 × 2160p (50, 60 Hz)\*<sup>2</sup>, 3840 × 2160p (24, 25, 30 Hz), 1080p (30, 50, 60, 100, 120 Hz), 1080/24p, 1080i (50, 60 Hz), 720p (30, 50, 60 Hz), 720/24p, 576p, 480p, Formatos de PC\*<sup>3</sup>  
3840 × 2160p (100, 120 Hz)\*<sup>2+4</sup>

Audio:

En el modo eARC (Enhanced Audio Return Channel)

Consulte la Guía de ayuda en línea para obtener más detalles.

Excepto en el modo eARC

PCM lineal de 5,1 canales: 32/44,1/48/88,2/

96/176,4/192 kHz 16/20/24 bits, Dolby

Audio, Dolby Atmos, DTS

eARC/ARC (Enhanced Audio Return Channel/Audio Return Channel) (solo HDMI IN 3)\*<sup>5</sup>

En el modo eARC

Consulte la Guía de ayuda en línea para obtener más detalles.

En el modo ARC

PCM lineal de dos canales: 48 kHz 16 bits, Dolby Audio, Dolby Atmos, DTS

DIGITAL AUDIO OUT (OPTICAL)

Toma digital óptica (PCM lineal de dos

canales: 48 kHz 16 bits, Dolby Audio, DTS)

1, 2 (HDD REC)\*<sup>6</sup>

Puerto para dispositivo USB (dispositivo HDD

2 USB para función REC)

El puerto USB 1 es compatible con USB de alta velocidad (USB 2.0)

El puerto USB 2 es compatible con Super Speed USB (USB 3.2 Gen 1)



Ranura CAM (módulo de acceso condicional)



LAN

Conector 10BASE-T/100BASE-TX (La velocidad de conexión puede variar según el entorno operativo de la red. No se garantizan la frecuencia y la calidad de comunicación).

CENTER SPEAKER IN

Terminal de entrada de altavoz central

Conjunto de cámara y micrófono

Terminal del conjunto de cámara y micrófono

### Alimentación, ficha de producto y otros

Requisitos de alimentación

220 V – 240 V CA, 50 Hz

Tamaño de la pantalla (medida diagonalmente) (Aprox.)

XR-65A9xK: 163,9 cm / 65 pulgadas

XR-55A9xK: 138,8 cm / 55 pulgadas

Consumo de energía en modo de espera\*7\*8  
0,50 W

Resolución de la pantalla (horizontal × vertical) (píxeles)

3840 × 2160

Potencia de salida

500 mA (para USB 1), 900 mA (para USB 2)

## Dimensiones (Aprox.) (ancho × alto × fondo) (cm)

con soporte de sobremesa (con cámara)

Estilo de la posición delantera:

XR-65A9xK: 144,4 × 85,1 × 30,1

XR-55A9xK: 122,5 × 72,8 × 28,0

Estilo de posición trasera:

XR-65A9xK: 144,4 × 87,7 × 28,2

XR-55A9xK: 122,5 × 75,3 × 26,5

sin soporte de sobremesa (con cámara)

XR-65A9xK: 144,4 × 85,2 × 5,6

XR-55A9xK: 122,5 × 72,9 × 5,6

## Anchura del soporte (Aprox.) (cm)

XR-65A9xK: 144,1

XR-55A9xK: 122,2

## Peso (Aprox.) (kg)

con soporte de sobremesa (con cámara)

XR-65A9xK: 40,9

XR-55A9xK: 31

sin soporte de sobremesa (sin cámara)

XR-65A9xK: 27

XR-55A9xK: 21,2

## Otros

Accesorios opcionales

Soporte de pared: SU-WL850 / SU-WL450

Diámetro y longitud del tornillo:

9 mm – 13 mm

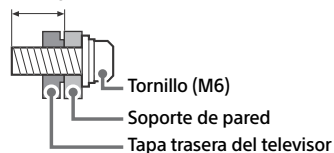

Temperatura de funcionamiento: De 0 °C a 40 °C

Humedad de funcionamiento: 10 % - 80 % RH (sin condensación)

\*1 Si se introduce 4096 × 2160p y [Modo horizontal] se cambia a [Normal], la resolución mostrada será 3840 × 2160p. Para ver 4096 × 2160p, cambie el ajuste de [Modo horizontal] a [Completo 1] o [Completo 2].

\*2 Consulte el menú en pantalla para configurar [Formato de señal HDMI].

\*3 Consulte la Guía de ayuda en línea para obtener más detalles.

\*4 Solo HDMI IN 3 & 4. Utilice el Cable HDMI de ultra alta velocidad para la conexión.

\*5 Conecte su sistema de audio a HDMI IN 3 para enviar el audio del televisor a su sistema de audio.

\*6 Esta función no está disponible en Italia.

\*7 El consumo de energía en modo de espera especificado se alcanza cuando el televisor termina los procesos internos necesarios.

\*8 El consumo de energía en modo de espera aumenta si el televisor está conectado a la red.

### Nota

- La disponibilidad de los accesorios opcionales depende del país, la región, el modelo de televisor y las existencias.
- El diseño y las especificaciones están sujetos a cambios sin previo aviso.
- Es posible que se requieran suscripciones para servicios y aplicaciones y que se apliquen términos, condiciones y/o cargos adicionales cuando se utiliza el Asistente de Google.
- La ficha de producto en este manual es para el REGLAMENTO DELEGADO (UE) DE LA COMISIÓN 1062/2010. Consulte su sitio web para obtener información sobre (UE) 2019/2013.

## Número de registro de producto (REGLAMENTO DELEGADO (UE) DE LA COMISIÓN 2019/2013)

XR-65A95K (1033846), XR-55A95K (1033843).





# Over handleidingen

Deze TV wordt met de volgende handleidingen geleverd. Bewaar de handleidingen voor toekomstig gebruik.

## Installatiehandleiding

- Installatie en instelling van de TV.

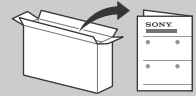

## Referentieids (deze handleiding) / Veiligheidsdocumentatie

- Veiligheidsinformatie, afstandsbediening, problemen oplossen, wandmontage-installatie, specificatie, enz.



## Helpgids (handleiding op het scherm)

- Instellingen, functies, internetverbinding, problemen oplossen enz.
- Om deze te openen, drukt u op  (Ingangsselectie) op de afstandsbediening en selecteer [Help]. Als [Help] niet bestaat, selecteert u [Wijzigen] en voegt u [Help] toe.

- U kunt de Helpgids op uw smartphone bekijken.



[https://rd1.sony.net/help/tv/jaep1/h\\_aep/](https://rd1.sony.net/help/tv/jaep1/h_aep/)

## Opmerkingen

- Lees voor het bedienen van de televisie de "Veiligheidsinformatie".
- Lees de meegeleverde documentatie voor extra veiligheidsinformatie.
- De afbeeldingen en illustraties die in de installatiehandleiding en de handleiding worden gebruikt, gelden uitsluitend als referentie en kunnen van het actuele product afwijken.
- De "x"/"xx" die wordt weergegeven in de modelnaam komt overeen met een cijfer dat betrekking heeft op het ontwerp, de kleur of het tv-systeem.

## Veiligheidsinformatie

### Transport

- Voordat u het televisietoestel transporteert, moet u alle snoeren loskoppelen.
- Verwijder de beschermkap van de standaard en de aansluitingen, voordat u het televisietoestel transporteert.
- Er zijn twee of meer personen nodig om een groot tv-toestel te vervoeren.
- Wanneer de televisie met de hand wordt gedragen, dient u deze als volgt vast te houden. Druk niet op het paneel en het frame rond het scherm.
- Wanneer u het televisietoestel optilt of verplaatst, moet u het stevig aan de onderzijde vastpakken.

## BELANGRIJK BERICHT

### Opmerking voor radioapparatuur

Hierbij verklaart Sony Corporation dat de types radioapparatuur XR-65A95K, XR-55A95K conform zijn met Richtlijn 2014/53/EU. De volledige tekst van de EU-conformiteitsverklaring kan worden geraadpleegd op het volgende internetadres: <https://compliance.sony.eu>

Voor deze radioapparatuur gelden in AT, BE, HR, CY, CZ, DK, EE, FI, FR, DE, EL, HU, IE, IT, LV, LT, LU, MT, NL, PL, PT, SK, SI, ES, SE, UK, UK (NI), IS, LI, NO, CH, BG, RO, TR, AL, BA, MK, MD, RS, ME en Kosovo de volgende beperkingen op het in gebruik nemen of op de voorschriften voor toestemming tot het gebruik : de 5150 - 5350 MHz-band mag uitsluitend binnen worden gebruikt.

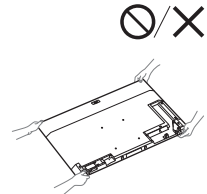
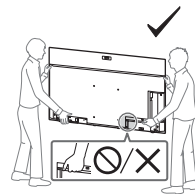

- Bij de behandeling of montage van de televisie, mag u de televisie niet plat neerleggen.

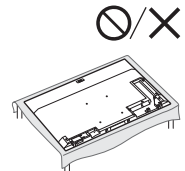

- Wanneer u het televisietoestel vervoert, mag u dit niet blootstellen aan schokken of sterke trillingen.
- Wanneer u het televisietoestel naar de reparateur brengt of vervoert, verpakt u het in de oorspronkelijke doos en verpakkingsmaterialen.

## Omvvalpreventie

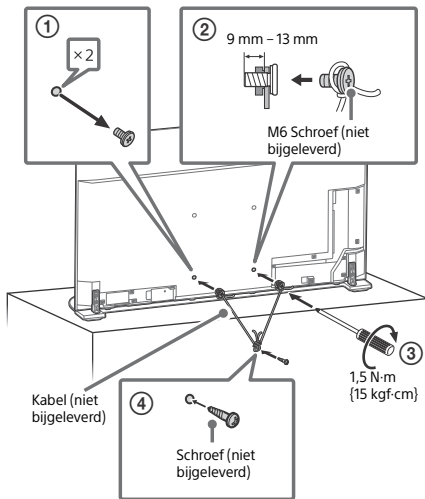

## Ventilatie

- Bedek nooit de ventilatie-openingen en steek nooit iets daardoor naar binnen.
- Houd ruimte vrij rond het televisietoestel zoals hierna wordt aangegeven.
- Het wordt ten zeerste aanbevolen een wandmontagesteun van Sony te gebruiken, omdat dan een goede luchtcirculatie is gewaarborgd.

## Installatie aan de wand

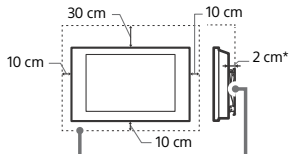

Houd minimaal deze ruimte vrij rond het toestel.

## Installatie met standaard

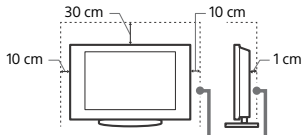

Houd minimaal deze ruimte vrij rond het toestel.

\* 1 cm alleen voor SU-WL8xx.

- Voor een goede ventilatie en om ophoping van vuil en stof te voorkomen:
  - Plaats het televisietoestel niet plat op de grond en installeer het niet ondersteboven, achterstevoren of gedraaid.
  - Installeer het televisietoestel niet op een plank, kleed, bed of in een kast.
  - Dek het televisietoestel niet af met een doek, zoals gordijnen, of voorwerpen als kranten enz.

- Installeer het televisietoestel niet zoals hierna wordt getoond.

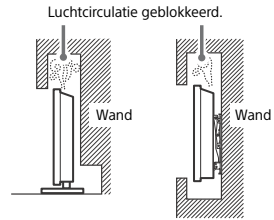

Zorg ervoor dat de luchtcirculatiezone niet geblokkeerd is.

## Het TV-scherm beschermen (OLED TV)

### Voorzorgsmaatregelen om het scherm te beschermen tegen schade

#### Inbranden van nabebelden

OLED-TV's zijn vatbaar voor inbranden van nabebelden als gevolg van de kenmerken van de gebruikte materiaal. Inbranden van nabebelden kan plaatsvinden indien beelden herhaaldelijk of gedurende een lange periode op dezelfde plaats op het scherm worden weergegeven. Dit is geen defect van de TV. Vermijd de weergave van beelden die inbranden van nabebelden zouden kunnen veroorzaken.

#### Enkele voorbeelden van beelden die zouden kunnen leiden tot inbranden van nabebelden:

- Content met zwarte streken aan de boven- of onderkant en/of de linker- en rechterzijde van het scherm. (bijvoorbeeld van het formaat Letterbox, 4:3, standaarddefinitie)
- Statische beelden, zoals foto's.
- Menu's op het scherm, programmagidsen, zenderlogo's enz.
- Statische content in toepassingen.
- Tickets op het scherm, zoals in nieuwsuitzendingen en koppen.

#### Hoe kunt u het risico op inbranden van nabebelden verkleinen?

- Sony raadt aan om de TV op een normale manier af te zetten door op de aan/uit-knop te duwen van de afstandsbediening op de TV.
- Vul het scherm door over te stappen op [Wide-modus] om de zwarte streken weg te werken. Selecteer [Wide-modus] in plaats van [Normaal].
- Druk op **123** (Bedieningsmenu) om de OSD (On Screen Display) uit te schakelen en selecteer [Info], en schakel de menu's van aangesloten apparatuur uit.
- Vermijd de weergave van statische beelden met felle kleuren (ook wit), klokken of logo's op hetzelfde gedeelte van het scherm.
- Pas de beeldinstellingen aan aan de omgevingsomstandigheden. Het Standaardbeeld wordt aanbevolen voor thuisgebruik en voor het bekijken van content waarbij de zenderlogo's enz. vaak worden weergegeven.

De TV beschikt over de volgende functies om inbranden van nabebelden te helpen verminderen/voorkomen.

#### Schermvernieuwing

Een schermvernieuwing zal de homogeniteit van het scherm aanpassen. Schermvernieuwing kan worden uitgevoerd en mag alleen worden gebruikt wanneer inbranding van nabebelden (beeldretentie) sterk zichtbaar is.

Voorzichtig:

- De functie Schermvernieuwing kan een invloed hebben op het scherm. Voer schermvernieuwing niet meer dan één keer per jaar uit, omdat het invloed kan hebben op de levensduur van het scherm.
- Schermvernieuwing neemt ongeveer een uur in beslag.
- Het is mogelijk dat een rode, groene of blauwe lijn op het scherm verschijnt tijdens de schermvernieuwing, maar dat is geen defect van de tv.
- Schermvernieuwing werkt alleen bij een kamertemperatuur van 10 °C tot 40 °C.
- De effectiviteit van een schermvernieuwing kan verschillen afhankelijk van de mate van inbranding van nabebelden.

### Pixelverschuiving

Hiermee wordt het beeld automatisch verplaatst op het scherm om inbranden van nabebelden te voorkomen.

### Andere functie

De helderheid van het scherm wordt automatisch verminderd wanneer stilstaande beelden, klokken, felle kleuren of logo's en dergelijke worden weergegeven.

## TV gebruiken als middenspeaker

### Opmerkingen

- Voor u kabels verbindt, moet u zowel de stekker van de TV als van de AV-ontvanger uit het stopcontact halen.

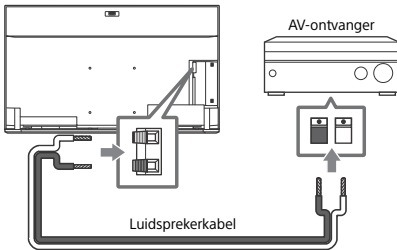

## De tv gebruiken als deel van een audiosysteem

### Opmerkingen

- Voor u kabels verbindt, moet u zowel de stekker van de TV als van de AV-ontvanger uit het stopcontact halen.
- Zie de gebruiksaanwijzing van het audiosysteem met S-CENTER OUT-aansluiting voor meer informatie.

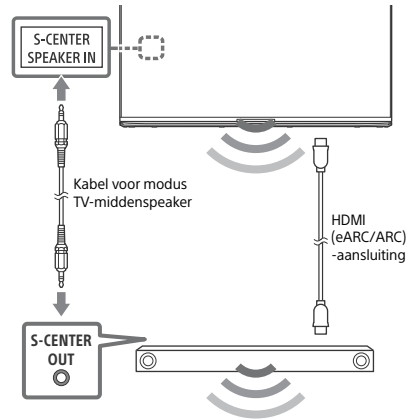

# Afstandsbediening en tv

De vorm van de afstandsbediening, indeling, beschikbaarheid en functie van de toetsen van de afstandsbediening kunnen verschillen afhankelijk van uw regio/land/tv-model/tv-instellingen\*1.

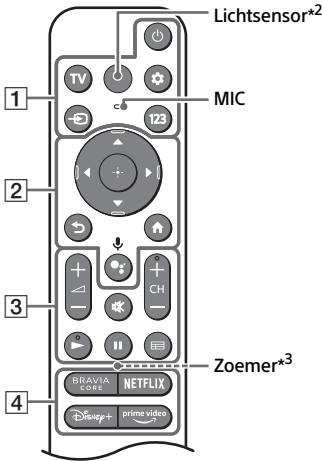

## 1 (Uitschakelen)

**TV:** Weergave van de lijst met tv-kanalen of wissel naar invoer.

**(Snelle instellingen):** Weergave van snelle instellingen.

**(Ingangselectie):** De ingangsbron weergeven en selecteren enz.

**123 (Bedieningsmenu):** Geef het Bedieningsmenu weer.

## 2 : Menu voor navigatie en selectie op het scherm.

**(Terug)**

**(Home)**

**(Google Assistant) / (Microfoon):** Gebruik de Google Assistant\*4\*5 of gesproken zoekopdrachten\*5.

## 3 + / - (Volume)

**(Dempen van het geluid)\*6**

**CH + / - (Kanaal)**

**(Gids):** Geef de digitale programmagids van de tv of kabel-/satellietreceiver\*7 weer.

## 4 App-knoppen

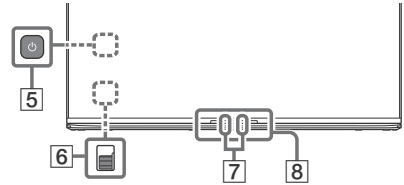

## 5 (Uitschakelen)

(Deze vindt u door het deksel aan de zijkant te verwijderen)

## 6 **BUILT-IN MIC SWITCH (Ingebouwde microfoonsschakelaar):** Schakel de ingebouwde microfoon in/uit.

(Deze vindt u door het deksel aan de zijkant te verwijderen)

## 7 **Ingebouwde microfoon\*4\*5\*8:** Druk om de ingebouwde microfoon in te schakelen op de Google Assistent-/microfoonknop op de afstandsbediening en volg de aanwijzingen op het scherm.

## 8 **Afstandsbedieningssensor / Omgevingslichtsensor / LED**

\*1 Voor andere afstandsbedieningsmodellen raadpleegt u de online Helpgids voor meer informatie.

\*2 De achtergrondverlichting van de afstandsbediening gaat branden wanneer de lichtsensor detecteert dat er weinig omgevingslicht is. Automatische belichting door de achtergrondverlichting kan worden uitgeschakeld.

\*3 De zoemer geeft een geluid af wanneer u de zoekfunctie van de afstandsbediening gebruikt. Voor meer informatie zie de online Helpgids.

\*4 Beperkt tot bepaalde regio's/landen/modellen/talen.

\*5 De Google Assistent of gesproken zoekopdrachten vereisen een internetverbinding.

\*6 Toegankelijkheidsneltoets is beschikbaar door (Dempen van het geluid) in te drukken en vast te houden.

\*7 Instelling van de [Instelling kabel-/satellietreceiver] is vereist.

\*8 Het stroomverbruik wordt hoger als de ingebouwde microfoon is ingeschakeld, omdat deze altijd luistert.



Zie de Helpgids voor meer informatie.

Druk op (Ingangselectie) op de afstandsbediening en selecteer [Help]. Als [Help] niet bestaat, selecteert u [Wijzigen] en voegt u [Help] toe.

## Gebruik van de camera- en microfooneenheid (bijgeleverd)

Er is mogelijk een software-update nodig om de camera- en microfooneenheid te kunnen gebruiken. Ga voor de nieuwste informatie over software-updates voor uw tv naar: <https://www.sony.eu/support>

## Problemen oplossen

Voer de volgende stappen uit bij het oplossen van algemene problemen zoals: zwart scherm, geen geluid, bevroren beeld, televisie reageert niet of geen verbinding met netwerk.

- 1 Herstart de tv door de aan-/uitknop op de afstandsbediening ongeveer vijf seconden in te drukken. De televisie zal herstarten. Haal de stekker uit het stopcontact als de tv niet wordt hersteld en druk daarna op de aan-/uitknop op de tv en laat deze los. Wacht ongeveer twee minuten en steek dan de stekker in het stopcontact. Of druk ongeveer 40 seconden lang op de aan-/uitknop op de tv, totdat de tv uitschakelt.
- 2 Raadpleeg het onderstaande helpmenu.
- 3 Sluit de televisie aan op het internet en voer een software-update uit. Sony adviseert u om de software van uw tv up to date te houden. Software-updates zorgen voor nieuwe functies en betere prestaties.
- 4 Bezoek de Sony ondersteuningswebsite (informatie aangegeven aan het einde van deze handleiding).

**Wanneer u de stekker van de tv in het stopcontact steekt, kan de tv mogelijk gedurende enige tijd niet worden ingeschakeld, zelfs niet als u op de aan-/uitknop op de afstandsbediening of op de tv drukt.**

Het initialiseren van het systeem neemt enige tijd in beslag. Wacht ongeveer een minuut en probeer het daarna opnieuw.

**De afstandsbediening werkt niet.**

- Vervang de batterijen.

**Het wachtwoord kinderslot is vergeten.**

- Voer de 9999 en voer de nieuwe PIN-code in.

**Het scherm wordt donkerder tijdens TV-kijken.**

- Indien het volledige beeld of een gedeelte van het beeld stilstaand is, zal de helderheid van het scherm geleidelijk worden verminderd om inbranden van nabebelden te voorkomen. Dit is geen defect van de TV.

**U maakt zich zorgen over inbranden van nabebelden.**

Indien hetzelfde beeld herhaaldelijk of gedurende een lange tijd wordt weergegeven, kan inbranding van beeld ontstaan. Om nabebelden te voorkomen, raden wij u aan de TV normaal uit te schakelen door op de aan-/uitknop op de afstandsbediening of op de TV te drukken.

**Opmerkingen**

- Voer schermvernieuwing alleen uit wanneer inbranding van nabebelden goed zichtbaar is. Het is beter om schermvernieuwing niet meer dan één keer per jaar uit te voeren, omdat het invloed kan hebben op de levensduur van het scherm.
- Beelden met klokken, logo's en felle kleuren (ook wit) kunnen gemakkelijk inbranden van nabebelden veroorzaken. Vermijd om dergelijke beelden gedurende een lange periode weer te geven, anders is het mogelijk dat inbranden van nabebelden ontstaat.

**Er verschijnt een rode, groene of blauwe lijn op het scherm.**

- De schermvernieuwing is uitgevoerd. Het is mogelijk dat een rode, groene of blauwe lijn op het scherm verschijnt tijdens de schermvernieuwing. Dit is geen defect van de TV. Schermvernieuwing start nadat de TV is uitgeschakeld en neemt ongeveer een uur in beslag.

**De melding [Schermvernieuwing is niet voltooid...] wordt weergegeven.**

Als i) de tv is ingeschakeld, ii) de stekker uit het stopcontact is getrokken of iii) de kamertemperatuur tijdens de schermvernieuwing lager is dan 10 °C of hoger dan 40 °C, dan wordt de schermvernieuwing niet voltooid. Vermijd tijdens de schermvernieuwing de drie hierboven vermelde punten.



Voor meer informatie over het oplossen van problemen, zie de Helpgids.

Druk op  (Ingangselectie) op de afstandsbediening en selecteer [Help]. Als [Help] niet bestaat, selecteert u [Wijzigen] en voegt u [Help] toe.

# Specificaties

## Systeem

Beeldschermstelsel: OLED-scherm (Organic Light Emitting Diode)

TV-systeem: Afhangelijk van uw land/regioselectie/televisiemodel

Analoog: B/G, D/K, I

Digitaal: DVB-T/DVB-C/DVB-T2

Satelliet: DVB-S/DVB-S2

Kleurensysteem: PAL/SECAM/NTSC3.58 (alleen video)/NTSC4.43 (alleen video)

Beschikbare kanalen: Afhangelijk van uw land/regioselectie/televisiemodel

Analoog: UHF/VHF/Kabel

Digitaal: UHF/VHF/Kabel

Satelliet: Middenfrequentie 950-2150 MHz

Geluidsuitgang: 20 W + 20 W + 10 W + 10 W

Draadloze technologie

Protocol IEEE 802.11a/b/g/n/ac

Bluetooth® versie 4.2

Frequentiebereik	Uitgangsvermogen
Draadloos LAN (tv)	
2400-2483,5 MHz	< 20,0 dBm
5150-5250 MHz	< 23,0 dBm
5250-5350 MHz	< 20,0 dBm
5470-5725 MHz	< 20,0 dBm
5725-5850 MHz	< 13,9 dBm
Bluetooth® (tv)	
2400-2483,5 MHz	< 10,0 dBm
Bluetooth® (RMF-TX900U)	
2400-2483,5 MHz	< 10,0 dBm

## Ingangs-/uitgangsaansluitingen

Antenne/kabel

75 ohm externe aansluiting voor VHF/UHF

Satellietantenne

Vrouwelijke F-aansluiting, 75 ohm.

DiSEqC 1.0, LNB 13 V/18 V & 22 kHz-toon, enkele kabel distributie volgens EN50494.

 /  AV IN / S-CENTER SPEAKER IN

A/V-ingang (mini-aansluiting)

Ingang S-center luidspreker (mini-aansluiting)

HDMI IN 1/2/3/4 (voldoet aan HDCP 2.3)

Video:

4096 × 2160p (50, 60 Hz)<sup>\*1\*2</sup>, 4096 × 2160p (24 Hz)<sup>\*1</sup>, 3840 × 2160p (50, 60 Hz)<sup>\*2</sup>, 3840 × 2160p (24, 25, 30 Hz), 1080p (30, 50, 60, 100, 120 Hz), 1080/24p, 1080i (50, 60 Hz), 720p (30, 50, 60 Hz), 720/24p, 576p, 480p, Pc-formaten<sup>\*3</sup>  
3840 × 2160p (100, 120 Hz)<sup>\*2\*4</sup>

Audio:

In eARC (Enhanced Audio Return Channel)-modus

Voor meer informatie zie de online Helpgids.

Behalve eARC-modus

5,1-kanaals lineaire PCM: 32/44,1/48/88,2/96/176,4/192 kHz 16/20/24 bits, Dolby Audio, Dolby Atmos, DTS

eARC/ARC (Enhanced Audio Return Channel/Audio Return Channel) (alleen HDMI IN 3)<sup>\*5</sup>

In eARC-modus

Voor meer informatie zie de online Helpgids.



In ARC-modus

Tweekanaals lineaire PCM: 48 kHz 16 bits, Dolby Audio, Dolby Atmos, DTS

 DIGITAL AUDIO OUT (OPTICAL)

Digitale optische aansluiting (tweekanaals

lineaire PCM: 48 kHz 16 bits, Dolby Audio, DTS)

 1,  2 (HDD REC)<sup>\*6</sup>

Poort voor USB-apparaat ( 2 USB

HDD-apparaat voor REC-functie)

USB-poort 1 biedt ondersteuning voor High Speed USB (USB 2.0)

USB-poort 2 biedt ondersteuning voor Super Speed USB (USB 3.2 Gen 1)



CAM-sleuf (Conditional Access Module)

 LAN

10BASE-T/100BASE-TX-stekker (Afhankelijk van de besturingsomgeving van het netwerk kan de verbindingssnelheid variëren. De communicatiesnelheid en kwaliteit zijn niet gegarandeerd.)

CENTER SPEAKER IN

Ingangsaansluiting centrale luidspreker

Camera- en microfooneenheid

Aansluiting camera- en microfooneenheid

## Voeding, productfiche en overige

Stroomvereisten

220 V – 240 V AC, 50 Hz

Schermgrootte (diagonaal gemeten) (ong.)

XR-65A9xK: 163,9 cm / 65 inch

XR-55A9xK: 138,8 cm / 55 inch

Stand-by vermogensgebruik\*7\*8  
0,50 W

Beeldschermresolutie (horizontaal × verticaal)  
(pixels)  
3840 × 2160

Uitvoervermogen  
500 mA (voor USB 1), 900 mA (voor USB 2)

### Afmetingen (ong.) (b × h × d) (cm)

met tafelstandaard (met camera)

Voorste positiestijl:

XR-65A9xK: 144,4 × 85,1 × 30,1

XR-55A9xK: 122,5 × 72,8 × 28,0

Achterste positiestijl:

XR-65A9xK: 144,4 × 87,7 × 28,2

XR-55A9xK: 122,5 × 75,3 × 26,5

zonder tafelstandaard (met camera)

XR-65A9xK: 144,4 × 85,2 × 5,6

XR-55A9xK: 122,5 × 72,9 × 5,6

### Breedte van de standaard (ong.) (cm)

XR-65A9xK: 144,1

XR-55A9xK: 122,2

### Gewicht (ong.) (kg)

met tafelstandaard (met camera)

XR-65A9xK: 40,9

XR-55A9xK: 31

zonder tafelstandaard (zonder camera)

XR-65A9xK: 27

XR-55A9xK: 21,2

### Andere

Optionele accessoires

Wandmontagesteun: SU-WL850 / SU-WL450

Schroefdiameter en -lengte:

9 mm – 13 mm

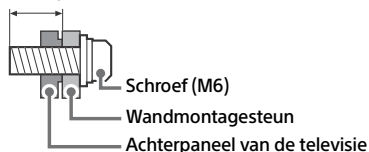

Bedrijfstemperatuur: 0 °C – 40 °C

Bedrijfsvochtigheid: 10 % – 80 % relatieve  
luchtvochtigheid (zonder condensatie)

\*1 Als 4096 × 2160p de invoer is en [Wide-modus] is ingesteld op [Normaal], dan wordt de resolutie weergegeven als 3840 × 2160p. Om 4096 × 2160p weer te geven, stel [Wide-modus] in op [Volb. 1] of [Volb. 2].

\*2 Zie het menu op het scherm om [Indeling HDMI-sigitaal] in te stellen.

\*3 Voor meer informatie zie de online Helpgids.

\*4 Alleen HDMI IN 3 & 4. Gebruik de Ultra High Speed HDMI-kabel voor de aansluiting.

\*5 Wilt u het audiosignaal van de televisie naar het audiosysteem sturen, sluit dan uw audiosysteem aan op HDMI IN 3.

\*6 Functie in Italië niet beschikbaar.

\*7 Het gespecificeerde stand-by vermogen wordt bereikt als de televisie de benodigde interne processen heeft voltooid.

\*8 Het stand-by-stroomverbruik neemt toe wanneer uw televisie aangesloten is op het netwerk.

### Opmerkingen

- De beschikbaarheid van optionele accessoires is afhankelijk van uw land/regio/tv-model/voorraad.
- Ontwerp en specificaties kunnen zonder voorafgaande kennisgeving worden gewijzigd.
- Abonnementen voor services en applicaties zijn mogelijk vereist en extra algemene voorwaarden en/of kosten kunnen van toepassing zijn wanneer u de Google Assistent gebruikt.
- Het productblad in deze handleiding heeft betrekking op de GEDELEGEERDE VERORDENING (EU) 1062/2010 VAN DE COMMISSIE. De informatie voor (EU) 2019/2013 is op de website beschikbaar.

### Productregistratienummer (GEDELEGEERDE VERORDENING (EU) 2019/2013 VAN DE COMMISSIE)

XR-65A95K (1033846), XR-55A95K (1033843).





# Über die Anleitungen

Dieses Fernsehgerät wird mit den folgenden Anleitungen geliefert. Bewahren Sie die Anleitungen zum späteren Nachschlagen auf.

## Einrichtungshandbuch

- Installation und Einrichtung des Fernsehgeräts.

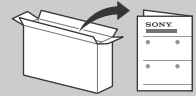

## Referenzanleitung (diese Anleitung) / Sicherheitsdokumentation

- Sicherheitsinformation, Fernbedienung, Störungsbehebung, Wandmontage, Technische Daten usw.



## Hilfe (On-screen-Anleitung)

- Einstellungen, Funktionen, Internetverbindung, Störungsbehebung usw.
- Zum Öffnen drücken Sie  (Eingangswahl) an der Fernbedienung und wählen Sie [Hilfe]. Wenn [Hilfe] nicht vorhanden ist, wählen Sie [Editieren] und fügen Sie [Hilfe] hinzu.

- Sie können die Hilfe mit Ihrem Smartphone aufrufen.



[https://rd1.sony.net/help/tv/jaep1/h\\_aep/](https://rd1.sony.net/help/tv/jaep1/h_aep/)

## Hinweis

- Lesen Sie sich vor der Bedienung des Fernsehgeräts die „Sicherheitsinformationen“ durch.
- Lesen Sie die mitgelieferte Sicherheitsdokumentation für zusätzliche Sicherheitsinformationen.
- Darstellungen und Abbildungen, die im Einrichtungshandbuch und in dieser Anleitung verwendet werden, dienen nur der Referenz und können vom tatsächlichen Produkt abweichen.
- Das „x“/„xx“ das in der Modellbezeichnung angegeben wird, entspricht einer Ziffer, die sich auf das Design, die Farbe oder das System des Fernsehgeräts bezieht.

## Sicherheitsinformationen

### Transport

- Vor dem Transport des Fernsehgeräts ziehen Sie bitte alle Kabel aus dem Gerät.
- Vor dem Transport des Fernsehgeräts entfernen Sie die Sockelabdeckung und Anschlussabdeckungen.
- Zum Transport eines großen Fernsehgeräts sind zwei oder mehr Personen nötig.
- Wenn Sie das Fernsehgerät ohne Hilfsmittel transportieren, halten Sie es wie unten dargestellt. Belasten Sie das Bildschirm-Panel und den Rahmen um den Bildschirm nicht.
- Halten Sie das Fernsehgerät sicher an der Unterseite fest, wenn Sie es anheben oder transportieren.

## WICHTIGER HINWEIS

### Hinweis für Funkgeräte

Hiermit erklärt Sony Corporation, dass die Funkanlagentypen XR-65A95K, XR-55A95K der Richtlinie 2014/53/EU entsprechen. Der vollständige Text der EU-Konformitätserklärung ist unter der folgenden Internetadresse verfügbar:  
<https://compliance.sony.eu>

Für dieses Funkgerät gelten die folgenden Einschränkungen für die Inbetriebnahme oder Anforderungen an die Betriebszulassung in AT, BE, HR, CY, CZ, DK, EE, FI, FR, DE, EL, HU, IE, IT, LV, LT, LU, MT, NL, PL, PT, SK, SI, ES, SE, UK, UK (NI), IS, LI, NO, CH, BG, RO, TR, AL, BA, MK, MD, RS, ME, Kosovo :  
Das Frequenzband 5150 - 5350 MHz ist auf den Einsatz drinnen beschränkt.

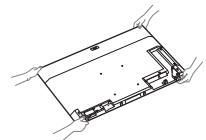
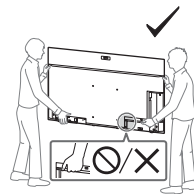

- Legen Sie das Fernsehgerät während Handhabung und Montage nicht hin.

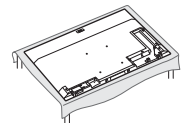

- Setzen Sie das Fernsehgerät beim Transport weder Stößen noch starken Erschütterungen aus.
- Wenn Sie das Fernsehgerät für Reparaturen oder bei einem Umzug transportieren müssen, verpacken Sie es mithilfe der Originalverpackungsmaterialien im Originalkarton.

## Verhinderung des Umkippens

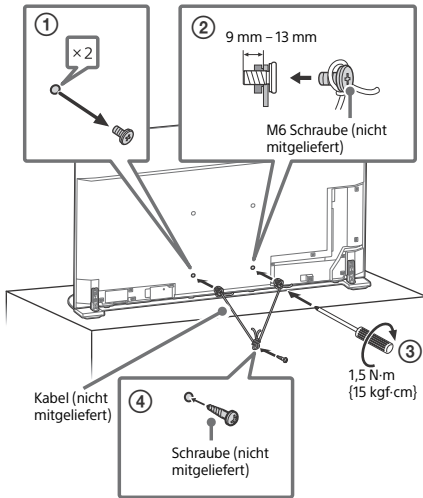

## Luftzirkulation

- Decken Sie nie die Lüftungsöffnungen ab und stecken Sie nichts in das Gehäuse.
- Lassen Sie ausreichend Platz um das Fernsehgerät (siehe Abbildung).
- Es wird dringend empfohlen, eine Wandhalterung von Sony zu verwenden, um eine ausreichende Luftzirkulation zu gewährleisten.

## Installation an der Wand

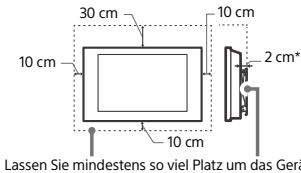

## Aufstellung mit dem Ständer

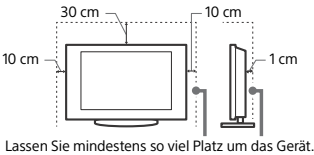

\* 1 cm nur für SU-WL8xx.

- Um eine ausreichende Belüftung zu gewährleisten und Staub- oder Schmutzablagerungen zu vermeiden:
  - Stellen Sie das Fernsehgerät weder flach noch auf dem Kopf stehend, falsch herum oder seitwärts geneigt auf.
  - Stellen Sie das Fernsehgerät weder auf einem Regal, einem Teppich, einem Bett oder in einem Schrank auf.
  - Decken Sie das Fernsehgerät nicht mit Decken oder Vorhängen ab und legen Sie keine Gegenstände wie Zeitungen usw. darauf.

- Installieren Sie das Fernsehgerät nicht wie auf der Abbildung gezeigt.

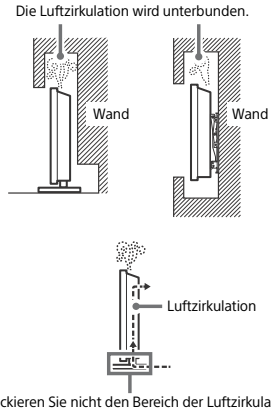

## Den Bildschirm des Fernsehgeräts schützen (OLED-Fernsehgerät)

### Vorsichtsmaßnahmen zum Schutz des Bildschirms vor Schäden

#### Bildeinbrennen

OLED-Fernsehgeräte neigen aufgrund der Eigenschaften der in ihnen verwendeten Materialien zu Bildeinbrennen (Nachwirkereffekt). Bildeinbrennen kann auftreten, wenn Bilder wiederholt oder für längere Zeit an derselben Stelle angezeigt werden. Dies ist keine Störung des Fernsehgeräts. Vermeiden Sie die Anzeige von Bildern, die zu Bildeinbrennen führen.

#### Beispielsweise führen die folgenden Bilder potenziell zu Bildeinbrennen:

- Inhalte mit schwarzen Streifen auf der oberen und unteren und/oder linken und rechten Seite des Bildschirms. (Zum Beispiel Letterboxed, 4:3-Bildschirm, Standardauflösung)
- Statische Bilder wie etwa Fotos.
- Bildschirmmenüs, Programmzeitschriften, Kanallogos usw.
- Statische Inhalte von Anwendungen.
- Bildschirm-Ticker wie etwa für Nachrichten und Überschriften.

#### So senken Sie das Risiko des Bildeinbrennens:

- Sony empfiehlt, das Fernsehgerät normal auszuschalten, indem Sie die Netztaaste auf der Fernbedienung oder am Fernsehgerät drücken.
- Füllen Sie den Bildschirm, indem Sie [Wide-Modus] ändern, um die schwarzen Streifen zu beseitigen. Wählen Sie einen anderen [Wide-Modus] als [Normal].
- Schalten Sie die OSD (Bildschirmanzeige) aus, indem Sie die **123** (Kontrollmenü)-Taste drücken und [Info], wählen und schalten Sie die Menüs angeschlossener Geräte aus.
- Vermeiden Sie die Anzeige statischer Bilder mit hellen Farben (einschließlich Weiß), Uhren oder Logos auf dem Bildschirm.
- Legen Sie die Bildeinstellungen entsprechend den Umgebungsbedingungen fest. Für den Hausgebrauch und bei der Betrachtung von Inhalten, bei denen häufig Logos usw. erscheinen, wird das Standardbild empfohlen.

Das Fernsehgerät besitzt folgende Funktionen, die helfen, Bildeinbrennen zu reduzieren/zu verhindern.

#### Panelaktualisierung

Durch eine Panelaktualisierung wird die Gleichmäßigkeit des Bildschirms angepasst. Eine Panelaktualisierung kann durchgeführt werden und sollte nur verwendet werden, wenn das Bildeinbrennen sehr auffällig ist.

Vorsicht:

- Die Funktion Panelaktualisierung kann das Bildschirm-Panel beeinträchtigen. Führen Sie die Panelaktualisierung nicht öfter als einmal jährlich durch, da dies die Lebensdauer des Bildschirm-Panels verkürzen kann.
- Die Panelaktualisierung nimmt etwa eine Stunde in Anspruch.
- Während der Panelaktualisierung kann eine rote, grüne oder blaue Linie auf dem Bildschirm erscheinen; dies ist keine Störung des Fernsehgeräts.
- Panelaktualisierung funktioniert nur bei einer Raumtemperatur zwischen 10 °C und 40 °C.
- Die Wirksamkeit einer Panelaktualisierung kann je nach dem Zustand des Bildeinbrennens variieren.

### Pixelverschiebung

Bewegt das Bild auf dem Bildschirm automatisch, um Bildeinbrennen zu verhindern.

### Weitere Funktion

Die Bildschirmhelligkeit wird bei der Anzeige von Standbildern, Uhren, hellen Farben oder Logos usw. automatisch reduziert.

## Verwendung des Fernsehgeräts als Center-Lautsprecher

### Hinweis

- Trennen Sie das Netzkabel des Fernsehers und des AV-Receivers, bevor Sie Kabel anschließen.

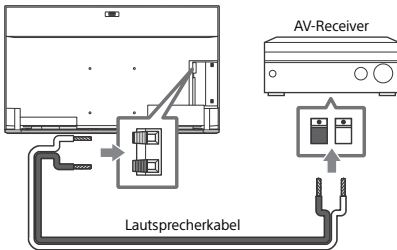

## Verwendung des Fernsehgeräts als Teil des Audiosystems

### Hinweis

- Trennen Sie das Netzkabel des Fernsehers und des AV-Receivers, bevor Sie Kabel anschließen.
- Einzelheiten zum Anschluss S-CENTER OUT finden Sie in der Anleitung des Audiosystems.

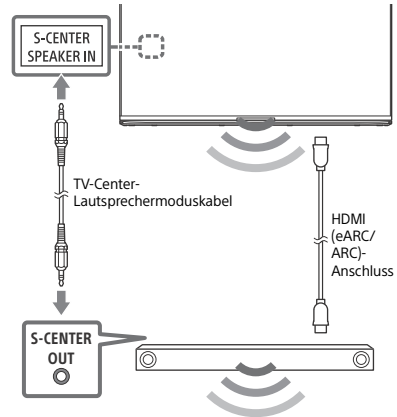

# Fernbedienung und Fernseher

Die Form der Fernbedienung sowie das Layout, Verfügbarkeit und Funktion der Fernbedienungstasten kann abhängig von der Region/vom Land/vom Fernsehgerät-Modell/von den Einstellungen des Fernsehgeräts variieren\*1.

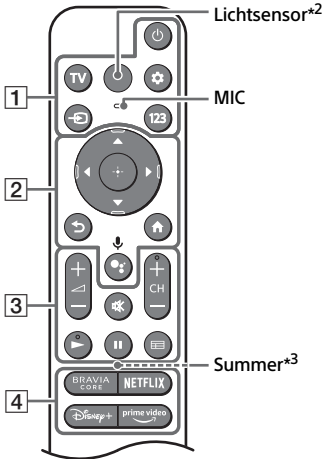

## 1 **⏻ (Power)**

**TV:** Rufen Sie die TV-Kanalliste auf oder schalten Sie auf einen Eingang.

### ⚙️ **(Schnelleinstellungen):**

Schnelleinstellungen anzeigen lassen.

↩️ **(Eingangswahl):** Eingangsquelle usw. anzeigen lassen und auswählen.

**123 (Kontrollmenü):** Zeigen Sie das Kontrollmenü an.

## 2 **▲ / ▼ / ◀ / ▶ / ⊕:** Navigation und Auswahl auf dem Bildschirmmenü.

↩️ **(Zurück)**

🏠 **(Home)**

🗣️ **(Google Assistant) / 🎤 (Mikrofon):**

Verwenden Sie Google Assistant\*4\*5 oder Sprachsuche\*5.

## 3 **🔊 + / - (Lautstärke)**

🔇 **(Stummschalten)\*6**

**CH + / - (Kanal)**

▶ / ⏸

📺 **(Programmführer):** Rufen Sie die Digitalprogrammführung von Fernsehgerät oder Receiver\*7 auf.

## 4 **App-Tasten**

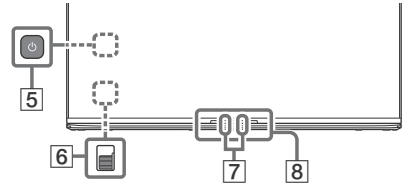

## 5 **⏻ (Power)**

(Sie finden es, wenn Sie die Seitenabdeckung entfernen)

## 6 **BUILT-IN MIC SWITCH (Schalter des integrierten Mikrofons):** Schalten Sie das eingebaute Mikrofon ein/aus. (Sie finden es, wenn Sie die Seitenabdeckung entfernen)

## 7 **Integriertes Mikrofon\*4\*5\*8:** Um das integrierte Mikrofon zu aktivieren, drücken Sie auf der Fernbedienung die Google Assistant/Mikrofontaste und folgen Sie den Anweisungen auf dem Bildschirm.

## 8 **Sensor der Fernbedienung / Umgebungslichtsensor / LED**

\*1 Weitere Einzelheiten zu anderen Fernbedenungsmodellen finden Sie in der Online-Hilfe.

\*2 Die Hintergrundbeleuchtung der Fernbedienung leuchtet auf, wenn der Lichtsensor erkennt, dass das Umgebungslicht schwach ist. Die automatische Hintergrundbeleuchtung kann ausgeschaltet werden.

\*3 Der Summer gibt einen Ton aus, wenn Sie die Fernbedenungs-Suchfunktion verwenden. Weitere Einzelheiten finden Sie in der Online-Hilfe.

\*4 Nur für bestimmte Regionen/Länder/Modelle/Sprachen.

\*5 Der Google Assistant oder die Sprachsuche erfordern eine Internetverbindung.

\*6 Tastenkombinationen für Eingabehilfen stehen zur Verfügung, indem 🗣️ (Stummschalten) gedrückt gehalten wird.

\*7 Die Einstellung [Receiver-Einrichtung] ist erforderlich.

\*8 Der Stromverbrauch erhöht sich, wenn das integrierte Mikrofon aktiviert ist, da es ständig zuhört.



Weitere Informationen finden Sie in der Hilfe.

Drücken Sie ↩️ (Eingangswahl) auf der Fernbedienung und wählen Sie [Hilfe]. Wenn [Hilfe] nicht vorhanden ist, wählen Sie [Editieren] und fügen Sie [Hilfe] hinzu.

DE

## Verwenden von Kamera und Mikrofoneinheit (mitgeliefert)

Für die Verwendung von Kamera und Mikrofoneinheit ist möglicherweise ein Software-Update erforderlich. Die neuesten Informationen über Software-Updates für Ihr Fernsehgerät finden Sie auf folgender Website: <https://www.sony.eu/support>

## Störungsbehebung

Zur allgemeinen Störungsbehebung bei Fehlern wie Schwarzbild, kein Ton, eingefrorenes Bild, Fernsehgerät reagiert nicht oder Netzwerk verloren führen Sie die folgenden Schritte aus.

- 1 Starten Sie Ihr Fernsehgerät neu, indem Sie die Netztaste auf der Fernbedienung etwa fünf Sekunden lang drücken. Das Fernsehgerät wird neu gestartet. Wenn das Fernsehgerät nicht wiederhergestellt wird, ziehen Sie das Netzkabel aus der Steckdose, drücken Sie dann die Netztaste am Fernsehgerät und lassen Sie sie los. Warten Sie zwei Minuten und schließen Sie das Netzkabel an.  
Alternativ drücken Sie etwa 40 Sekunden lang die Netztaste am Fernsehgerät, bis sich das Fernsehgerät ausschaltet.
- 2 Weitere Einzelheiten finden Sie in der unten gezeigten Hilfe.
- 3 Verbinden Sie Ihr Fernsehgerät mit dem Internet, und führen Sie ein Softwareupdate durch. Sony empfiehlt, die Software des Fernsehgeräts zu aktualisieren. Softwareupdates verbessern die Leistung oder fügen neue Funktionen hinzu.
- 4 Besuchen Sie die Sony-Supportwebsite (Informationen finden Sie am Ende dieser Anleitung).

**Wenn Sie das Fernsehgerät anschließen, lässt es sich unter Umständen nicht sofort wieder durch Drücken der Ein-/Ausschalttaste auf der Fernbedienung oder am Fernsehgerät einschalten.**

Es dauert eine Weile, das System zu initialisieren. Warten Sie ungefähr eine Minute und versuchen Sie es dann erneut.

**Die Fernbedienung funktioniert nicht.**

- Tauschen Sie die Batterien aus.

**Das Passwort für die Kindersicherung wurde vergessen.**

- Geben Sie 9999 als PIN ein, und geben Sie dann die neue PIN ein.

**Während des Fernsehens mit dem Fernsehgerät wird der Bildschirm dunkler.**

- Wenn das gesamte Bild oder ein Teil des Bildes statisch bleibt, wird die Bildschirmhelligkeit allmählich reduziert, um Bildeinbrennen zu verhindern. Dies ist keine Störung des Fernsehgeräts.

**Sie sorgen sich wegen Bildeinbrennen.**

Wenn dasselbe Bild wiederholt oder für längere Zeit angezeigt wird, kann es zu Bildeinbrennen kommen. Um das Bildeinbrennen zu reduzieren, empfehlen wir Ihnen, das Fernsehgerät normal auszuschalten, indem Sie die Netztaste auf der Fernbedienung oder am Fernsehgerät drücken.

**Hinweis**

- Führen Sie die Panelaktualisierung nur durch, wenn das Bildeinbrennen besonders auffällig ist. Vermeiden Sie es, die Panelaktualisierung öfter als einmal jährlich durchzuführen, da dies die Lebensdauer des Bildschirm-Panels verkürzen kann.
- Bilder mit Uhren, Logos und hellen Farben (einschließlich Weiß) führen leicht zu Bildeinbrennen. Vermeiden Sie das längere Anzeigen dieser Bilder, da es anderenfalls zu Bildeinbrennen kommen kann.

**Eine rote, grüne oder blaue Linie erscheint auf dem Bildschirm.**

- Eine Panelaktualisierung wurde durchgeführt. Während der Panelaktualisierung kann eine rote, grüne oder blaue Linie auf dem Bildschirm erscheinen. Dies ist keine Störung des Fernsehgeräts. Die Panelaktualisierung beginnt nach dem Ausschalten des Fernsehgeräts und dauert etwa eine Stunde lang.

**Die Meldung [Panelaktualisierung konnte nicht abgeschlossen werden...] wird angezeigt.**

Wenn während der Panelaktualisierung i) das Fernsehgerät eingeschaltet wird, ii) das Netzkabel gezogen wird oder iii) die Raumtemperatur außerhalb des Bereichs zwischen 10 °C und 40 °C liegt, wird die Panelaktualisierung nicht abgeschlossen. Bitte vermeiden Sie die oben genannten drei Zustände während der Panelaktualisierung.



Weitere Informationen zur Störungsbehebung finden Sie in der Hilfe.  
Drücken Sie (Eingangswahl) auf der Fernbedienung und wählen Sie [Hilfe]. Wenn [Hilfe] nicht vorhanden ist, wählen Sie [Editieren] und fügen Sie [Hilfe] hinzu.

## Technische Daten

### System

Bildschirmssystem: OLED (Organic Light Emitting Diode)-Panel

Fernsehnorm: Hängt von Landes-/

Bereichsauswahl/Fernsehgerätemodell ab

Analog: B/G, D/K, I

Digital: DVB-T/DVB-C/DVB-T2

Satellit: DVB-S/DVB-S2

Farbsystem: PAL/SECAM/NTSC3.58 (nur Video)/NTSC4.43 (nur Video)

Kanalbereich: Hängt von Landes-/

Bereichsauswahl/Fernsehgerätemodell ab

Analog: UHF/VHF/Kabel

Digital: UHF/VHF/Kabel

Satellit: Zwischenfrequenz 950-2150 MHz

Tonausgänge: 20 W + 20 W + 10 W + 10 W

Wireless-Technologie

Protokoll IEEE 802.11a/b/g/n/ac

Bluetooth® Version 4.2

Frequenzbereich	Ausgangsleistung
WLAN (Fernseher)	
2400-2483,5 MHz	< 20,0 dBm
5150-5250 MHz	< 23,0 dBm
5250-5350 MHz	< 20,0 dBm
5470-5725 MHz	< 20,0 dBm
5725-5850 MHz	< 13,9 dBm
Bluetooth® (Fernseher)	
2400-2483,5 MHz	< 10,0 dBm
Bluetooth® (RMF-TX900U)	
2400-2483,5 MHz	< 10,0 dBm

### Eingangs-/Ausgangsbuchsen

Antenne/Kabel

75 Ohm, externer Anschluss für VHF/UHF

Satellitenantenne

Buchsenverbindung vom Typ F, 75 Ohm.

DiSEqC 1.0, LNB 13 V/18 V & 22 kHz Ton,

Einkabelsystem EN50494.

/ AV IN / S-CENTER SPEAKER IN

Video/Audio-Eingang (Miniklinke)

S-Center-Lautsprechereingang (Miniklinke)

HDMI IN 1/2/3/4 (HDCP 2.3-kompatibel)

Video:

4096 × 2160p (50, 60 Hz)\*<sup>1+2</sup>, 4096 × 2160p (24 Hz)\*<sup>1</sup>, 3840 × 2160p (50, 60 Hz)\*<sup>2</sup>, 3840 × 2160p (24, 25, 30 Hz), 1080p (30, 50, 60, 100, 120 Hz), 1080/24p, 1080i (50, 60 Hz), 720p (30, 50, 60 Hz), 720/24p, 576p, 480p, Computerformate\*<sup>3</sup>  
3840 × 2160p (100, 120 Hz)\*<sup>2+4</sup>

Audio:

Im eARC (Enhanced Audio Return Channel)-Modus

Weitere Einzelheiten finden Sie in der Online-Hilfe.

Außer eARC-Modus

5,1-Kanal linear PCM: 32/44,1/48/88,2/96/176,4/192 kHz 16/20/24 Bit, Dolby Audio, Dolby Atmos, DTS

eARC/ARC (Enhanced Audio Return Channel/ Audio Return Channel) (nur HDMI IN 3)\*<sup>5</sup>

Im eARC-Modus

Weitere Einzelheiten finden Sie in der Online-Hilfe.

Im ARC-Modus

Zwei Kanäle, lineares PCM: 48 kHz 16 Bit, Dolby Audio, Dolby Atmos, DTS

DIGITAL AUDIO OUT (OPTICAL)

Optische Digitalbuchse (zwei Kanäle, lineares PCM: 48 kHz 16 Bit, Dolby Audio, DTS)

1, 2 (HDD REC)\*<sup>6</sup>

USB-Geräteanschluss ( 2 USB-HDD-Gerät für REC-Funktion)

Der USB-Anschluss 1 unterstützt

High-Speed-USB (USB 2.0)

Der USB-Anschluss 2 unterstützt

SuperSpeed-USB (USB 3.2 Gen 1)



Einschub CAM (Zugangskontrollmodul)



LAN  
10BASE-T/100BASE-TX-Anschluss (Je nach Betriebsumgebung des Netzwerks kann die Verbindungsgeschwindigkeit variieren. Kommunikationsrate und Kommunikationsqualität können nicht garantiert werden.)

CENTER SPEAKER IN

Center-lautsprecher eingang

Kamera und Mikrofoneinheit

Anschluss für Kamera und Mikrofoneinheit

## Stromversorgung, Produktdatenblatt und anderes

### Stromversorgung

220 V bis 240 V Wechselspannung, 50 Hz

### Bildschirmgröße (Diagonale) (Ca.)

XR-65A9xK: 163,9 cm / 65 Zoll

XR-55A9xK: 138,8 cm / 55 Zoll

### Stromverbrauch im Standby-Betrieb\*7\*8

0,50 W

### Anzeigeauflösung (horizontal × vertikal) (Pixel)

3840 × 2160

### Ausgangsleistung

500 mA (für USB 1), 900 mA (für USB 2)

## Abmessungen (Ca.) (B × H × T) (cm)

### mit Tischständer (mit Kamera)

Frontposition-Stil:

XR-65A9xK: 144,4 × 85,1 × 30,1

XR-55A9xK: 122,5 × 72,8 × 28,0

Rückposition-Stil:

XR-65A9xK: 144,4 × 87,7 × 28,2

XR-55A9xK: 122,5 × 75,3 × 26,5

### ohne Tischständer (mit Kamera)

XR-65A9xK: 144,4 × 85,2 × 5,6

XR-55A9xK: 122,5 × 72,9 × 5,6

## Ständerbreite (Ca.) (cm)

XR-65A9xK: 144,1

XR-55A9xK: 122,2

## Gewicht (Ca.) (kg)

### mit Tischständer (mit Kamera)

XR-65A9xK: 40,9

XR-55A9xK: 31

### ohne Tischständer (ohne Kamera)

XR-65A9xK: 27

XR-55A9xK: 21,2

## Sonstiges

### Sonderzubehör

Wandhalterung: SU-WL850 / SU-WL450

Schraubendurchmesser und -länge:

9 mm – 13 mm

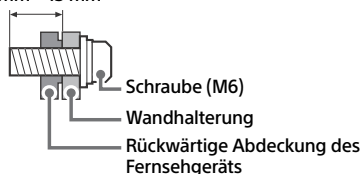

Betriebstemperatur: 0 °C – 40 °C

Betriebsluftfeuchtigkeit: 10 % – 80 % relative Luftfeuchtigkeit (nicht kondensierend)

- \*1 Wenn 4096 × 2160p eingegeben wird und [Wide-Modus] auf [Normal] eingestellt ist, wird die Auflösung als 3840 × 2160p angezeigt. Um 4096 × 2160p anzuzeigen, setzen Sie die Einstellung [Wide-Modus] auf [Voll 1] oder [Voll 2].
- \*2 Siehe Bildschirmmenü zur Einstellung von [HDMI-Signalformat].
- \*3 Weitere Einzelheiten finden Sie in der Online-Hilfe.
- \*4 Nur HDMI IN 3 & 4. Verwenden Sie zum Anschluss das Ultra High-Speed HDMI-Kabel.
- \*5 Schließen Sie Ihr Audiosystem an HDMI IN 3 an, um den Fernsehton an Ihr Audiosystem weiterzuleiten.
- \*6 Funktion nicht verfügbar in Italien.
- \*7 Der Stromverbrauch im Standby-Betrieb wird erreicht, nachdem das Fernsehgerät die notwendigen internen Prozesse abgeschlossen hat.
- \*8 Die Standby-Leistung steigt, wenn der Fernseher mit dem Netzwerk verbunden ist.

### Hinweis

- Die Verfügbarkeit des optionalen Zubehörs hängt vom Land/der Region/dem Fernsehmodell/der Lagerhaltung ab.
- Änderungen, die dem technischen Fortschritt dienen, bleiben vorbehalten.
- Für die Nutzung des Google Assistant können Abonnements für Dienste und Anwendungen erforderlich sein, und es können zusätzliche Bedingungen, Bedingungen und/oder Gebühren gelten.
- Das Produktdatenblatt in dieser Anleitung bezieht sich auf die DELEGIERTE VERORDNUNG (EU) 1062/2010 DER KOMMISSION. Informationen zu (EU) 2019/2013 finden Sie auf der Website der Verordnung.

## Produktregistrierungsnummer (DELEGIERTE VERORDNUNG (EU) 2019/ 2013 DER KOMMISSION)

XR-65A95K (1033846), XR-55A95K (1033843).





# Sobre os manuais

Este televisor vem com os seguintes manuais. Guarde os manuais para futuras consultas.

## Guia de Configuração

- Instalação e configuração do televisor.

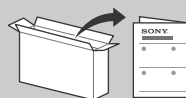

## Guia de referência (este manual) / Documentação de segurança

- Informações de segurança, telecomando, resolução de problemas, instalação em parede, características técnicas, etc.



## Guia de ajuda (Manual no ecrã)

- Definições, funções, ligação à Internet, resolução de problemas, etc.
- Para abrir, prima (Seleção de entrada) no telecomando e seleccione [Ajuda]. Se [Ajuda] não existir, seleccione [Editar] e, em seguida, adicione [Ajuda].

- Pode consultar o Guia de ajuda com o seu smartphone.



[https://rd1.sony.net/help/tv/jaep1/h\\_aep/](https://rd1.sony.net/help/tv/jaep1/h_aep/)

## Nota

- Antes de utilizar o televisor, por favor leia "Informações de segurança".
- Leia a documentação de segurança fornecida para obter informações de segurança adicionais.
- As imagens e ilustrações utilizadas no Guia de configuração e neste manual destinam-se a ser utilizadas apenas como referência e podem ser diferentes do produto real.
- O "x"/"xx" que aparece no nome do modelo corresponde a um dígito numérico, relacionado com o design, a cor ou o sistema do televisor.

## AVISO IMPORTANTE

### Aviso para Equipamento de Rádio

A Sony Corporation declara que os tipos de equipamento de rádio XR-65A95K, XR-55A95K estão em conformidade com a Diretiva 2014/53/UE. O texto integral da declaração de conformidade está disponível no seguinte endereço de Internet: <https://compliance.sony.eu>

No que diz respeito a este equipamento de rádio, as seguintes restrições relativas à colocação em serviço ou dos requisitos de autorização de utilização aplicam-se em AT, BE, HR, CY, CZ, DK, EE, FI, FR, DE, EL, HU, IE, IT, LV, LT, LU, MT, NL, PL, PT, SK, SI, ES, SE, UK, UK (NI), IS, LI, NO, CH, BG, RO, TR, AL, BA, MK, MD, RS, ME, Kosovo : a banda 5150 - 5350 MHz está restringida apenas a operações no interior.

## Informações de segurança

### Transporte

- Antes de transportar o televisor, desligue todos os cabos.
- Antes de transportar o televisor, retire a cobertura de base e as coberturas do terminal.
- São necessárias duas ou mais pessoas para transportar um televisor de tamanho grande.
- Ao transportar manualmente o televisor, segure-o conforme é apresentado abaixo. Não exerça pressão sobre o painel e a estrutura em volta do ecrã.
- Quando levantar ou mover o televisor, segure-o firmemente pela parte de baixo.

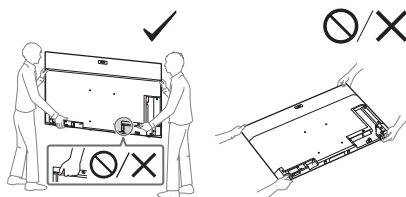

- Ao manusear ou instalar o televisor, não deite o televisor.

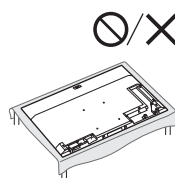

- Não exponha o televisor a choques ou vibrações excessivas durante o transporte.
- Se tiver que transportar o televisor ou levá-lo para reparações, utilize a caixa e os materiais de embalagem originais.

## Prevenir quedas

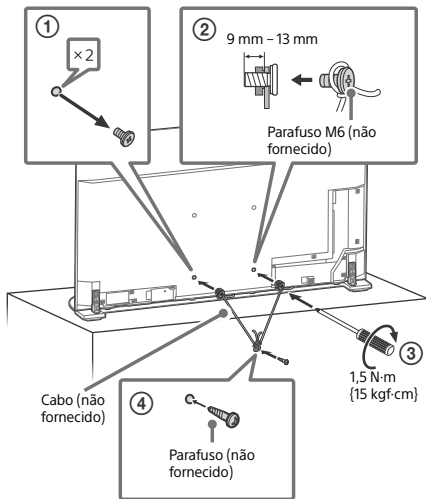

## Ventilação

- Nunca tape os orifícios de ventilação nem introduza nenhum objeto na caixa.
- Deixe espaço à volta do televisor como mostrado abaixo.
- Recomendamos fortemente que utilize o Suporte de parede da Sony para permitir uma circulação de ar adequada.

## Instalação na parede

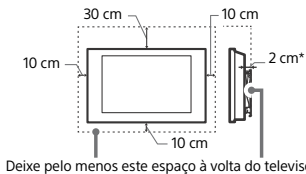

## Instalação com suporte

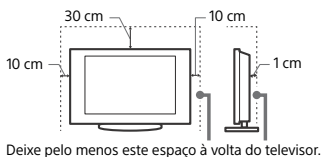

\* 1 cm para SU-WL8xx apenas.

- Para assegurar uma ventilação adequada e evitar a acumulação de sujidade ou poeira:
  - Não instale o televisor em posição horizontal, às avessas, para trás ou de lado.
  - Não coloque o televisor numa estante, num tapete, numa cama ou num armário.
  - Não tape o televisor com panos, por exemplo, cortinas nem com outros objetos, como jornais, etc.

— Não instale o televisor como mostrado abaixo.

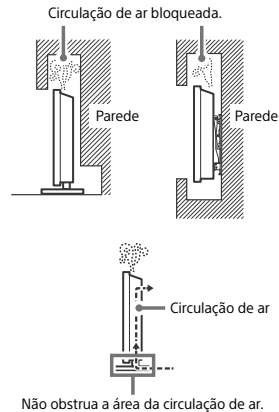

## Proteção do ecrã do televisor (Televisor OLED)

### Precauções para proteger o ecrã de danos

#### Retenção de imagem

Os televisores OLED são suscetíveis à retenção de imagem (burn-in) devido às características dos materiais utilizados. A retenção de imagem poderá ocorrer se forem apresentadas imagens no mesmo local do ecrã repetidamente ou durante longos períodos de tempo. Isto não é uma avaria do televisor. Evite apresentar imagens que possam causar retenção de imagem.

#### Seguem-se exemplos de imagens que poderão causar retenção de imagem:

- Conteúdo com barras pretas tanto na parte superior como inferior e/ou no lado esquerdo e direito do ecrã. (por exemplo, panorâmico, ecrã 4:3, definição standard)
- Imagens estáticas como fotografias.
- Menus no ecrã, guia de programação, logótipos de canal, etc.
- Conteúdo estático de aplicações.
- Vistos no ecrã, como os que são utilizados nas notícias e manchetes.

#### Para reduzir o risco de retenção de imagem:

- A Sony recomenda que desligue o Televisor normalmente premindo o botão de desligar no Telecomando ou no Televisor.
- Preencha o ecrã alterando [Modo expandido] para eliminar as barras pretas. Seleccione [Modo expandido] em vez de [Normal].
- Desligue o OSD (On Screen Display) carregando no botão **123** (Menu de controlo) e seleccione [Informações], e desligue os menus do equipamento ligado.
- Evite apresentar imagens estáticas de cores brilhantes (incluindo branco), relógios ou logótipos em qualquer parte do ecrã.
- Ajuste as definições de imagem com base nas condições ambiente. A Imagem Standard é recomendada para utilização em casa e durante a visualização de conteúdo que apresenta muitas vezes logótipos das estações, etc.

O televisor tem as seguintes funcionalidades para ajudar a reduzir/prevenir a retenção de imagem.

#### Atualização do painel

Uma atualização do painel irá ajustar a uniformidade do painel. A atualização do painel pode ser executada e apenas deverá ser usada quando a retenção de imagem for muito visível.

#### Atenção:

- A função de atualização do painel poderá afetar o painel. Não execute a atualização do painel mais do que uma vez por ano, uma vez que poderá afetar o tempo de vida útil de utilização do painel.
- A atualização do painel demora cerca de uma hora para completar.
- Poderá ser apresentada uma linha vermelha, verde ou azul no ecrã durante a atualização do painel, isto não é uma avaria do televisor.
- A atualização do painel apenas funcionará quando a temperatura ambiente estiver entre os 10 °C e os 40 °C.
- A eficácia da atualização do painel pode variar em função da condição de retenção da imagem.

#### Ajuste de pixel

Move automaticamente a imagem no ecrã para prevenir retenção de imagem.

#### Outras funcionalidades

O brilho do ecrã é reduzido automaticamente quando apresenta imagens paradas, relógios, cores brilhantes ou logótipos, etc.

## Usar a Televisão como Altifalante Central

#### Nota

- Antes de ligar os cabos, desligue o cabo de alimentação do televisor e do recetor de AV.

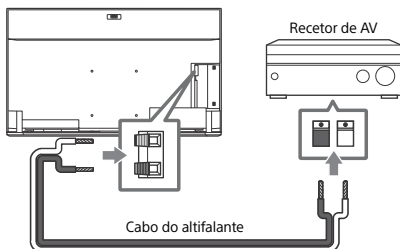

## Utilizar o televisor como parte do sistema de áudio

#### Nota

- Antes de ligar os cabos, desligue o cabo de alimentação do televisor e do recetor de AV.
- Consulte o Manual de Instruções do sistema de áudio com terminal S-CENTER OUT para obter informações detalhadas.

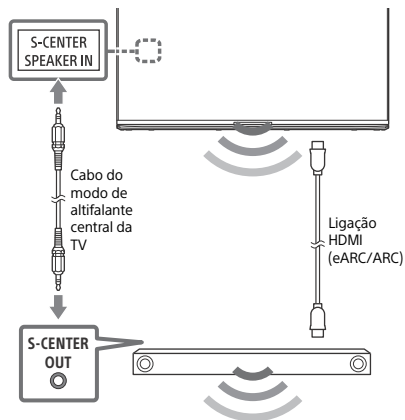

# Telecomando e Televisor

A forma, disposição, disponibilidade e função dos botões do telecomando pode variar, dependendo da região/país/modelo de televisor/definições do televisor\*<sup>1</sup>.

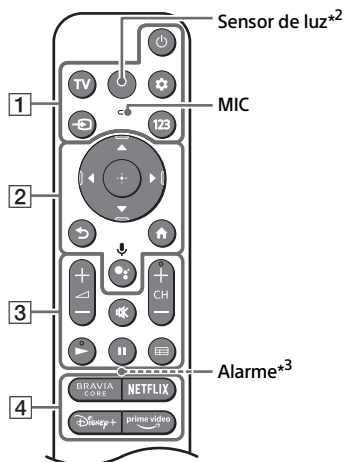

## 1 ⏻ (Desligar/ligar)

**TV:** Apresenta a lista de canais de TV ou muda para entrada.

**⚙️ (Definições rápidas):** Apresenta as Definições rápidas.

**↺ (Seleção de entrada):** Apresenta e seleciona a fonte de entrada, etc.

**123 (Menu de controlo):** Apresente o Menu de controlo.

## 2 ▲ / ▼ / ◀ / ▶ / ⊕: Menu de navegação e seleção no ecrã.

**↶ (Voltar)**

**⬆️ (Inicial)**

**🗣️ (Assistente Google) / 📻 (Microfone):** Utilize o Assistente Google\*<sup>4,5</sup> ou a pesquisa por voz\*<sup>5</sup>.

## 3 🔊 + / - (Volume)

**🔊 (Sem som)\*<sup>6</sup>**

**CH + / - (Canal)**

**▶ / ||**

**☰ (Guia):** Apresenta o guia de programas digital de TV ou o TV box de cabo\*<sup>7</sup>.

## 4 Botões da aplicação

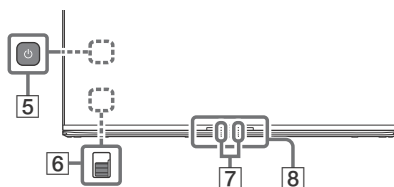

## 5 ⏻ (Desligar/ligar)

(Pode ser encontrado removendo a capa lateral)

## 6 BUILT-IN MIC SWITCH (Interruptor de microfone integrado): Ligue/Desligue o microfone incorporado. (Pode ser encontrado removendo a capa lateral)

## 7 🗣️ Microfone incorporado\*<sup>4,5,8</sup>: Para ativar o microfone incorporado, prima o botão do Assistente Google/microfone no telecomando e siga as instruções apresentadas no ecrã.

## 8 Sensor do telecomando / Sensor de luz ambiente / LED

\*1 Para outros modelos de telecomando, consulte o Guia de ajuda online para mais detalhes.

\*2 A luz de fundo do telecomando acenderá quando o sensor de luz detetar que a luz ambiente está baixa. A iluminação automática da luz de fundo pode ser desligada.

\*3 O alarme emitirá um som quando utilizar a função de deteção remota. Consulte o Guia de ajuda online para mais detalhes.

\*4 Apenas para determinadas regiões/países/modelos/idiomas.

\*5 O Assistente Google ou a pesquisa por voz requer uma ligação à Internet.

\*6 O atalho de acessibilidade fica disponível ao manter 🔊 (Sem som) premido.

\*7 [Configuração da TV box de cabo] é necessária a configuração.

\*8 O consumo de energia aumentará quando o microfone incorporado está ativado porque está sempre em escuta.



Para mais informações, consulte o Guia de ajuda.

Prima ↺ (Seleção de entrada) no telecomando e selecione [Ajuda]. Se [Ajuda] não existir, selecione [Editar] e, em seguida, adicione [Ajuda].

## Utilizar a unidade de câmara e microfone (fornecido)

Pode ser necessário atualizar o software para utilizar a unidade de câmara e microfone. Para obter as últimas informações sobre atualizações de software para o seu televisor, visite:

<https://www.sony.eu/support>

## Resolução de problemas

Resolução de problemas geral de questões como: ecrã preto, sem som, imagem bloqueada, o televisor não responde ou se perdeu a rede, realize os passos seguintes.

**1** Reinicie o seu televisor premindo o botão de alimentação no telecomando durante cerca de cinco segundos. O televisor vai reinicia. Se o televisor não recuperar, tente desligar o cabo de alimentação e, em seguida, prima o botão de alimentação no televisor e solte-o. Espere dois minutos e ligue o cabo de alimentação.

Em alternativa, prima o botão de alimentação no televisor durante cerca de 40 segundos até o televisor se desligar.

**2** Consulte o menu de Ajuda apresentado abaixo.

**3** Ligue o televisor à Internet e realize uma atualização de software. A Sony recomenda-o a manter o software do seu televisor atualizado. As atualizações de software proporcionam novas funcionalidades e melhoram o desempenho.

**4** Visite o website de suporte da Sony (informações fornecidas no final deste manual).

**Quando liga o televisor, o televisor pode demorar algum tempo a ligar mesmo que carregue no botão de alimentação no telecomando ou no televisor.**

Demora algum tempo para inicializar o sistema. Aguarde cerca de um minuto e, em seguida, volte a operar.

**O telecomando não funciona.**

- Substitua as pilhas.

**Esqueceu a palavra-passe do bloqueio parental.**

- Digite 9999 para o PIN e, em seguida, digite o novo PIN.

**O ecrã fica mais escuro enquanto vê televisão.**

- Se a imagem completa ou parte da imagem se mantiver parada, o brilho do ecrã será gradualmente reduzido para prevenir retenção de imagem. Isto não é uma avaria do televisor.

**Tem preocupações sobre a retenção de imagem.**

Se a mesma imagem for apresentada repetidamente ou durante um longo período de tempo, poderá ocorrer retenção de imagem. Para reduzir a retenção de imagem, recomendamos que desligue o Televisor normalmente premindo o botão de desligar no telecomando ou no Televisor.

**Nota**

- Execute a atualização do painel apenas quando a retenção de imagem for particularmente visível. Evite executar a atualização do painel mais do que uma vez por ano, uma vez que poderá afetar o tempo de vida útil de utilização do painel.
- Imagens que incluam relógios, logótipos e cores brilhantes (incluindo branco) causam facilmente retenção de imagem. Evite apresentar estes tipos de imagens durante longos períodos de tempo, caso contrário poderá ocorrer retenção de imagem.

**É apresentada uma linha vermelha, verde ou azul no ecrã.**

- A atualização do painel foi realizada. Poderá ser apresentada uma linha vermelha, verde ou azul no ecrã durante a atualização do painel. Isto não é uma avaria do televisor. A atualização do painel inicia após o televisor ser desligado e demora cerca de uma hora para completar.

**É apresentada a mensagem [A atualização do painel não foi concluída...].**

Quando i) o televisor for ligado, ii) o cabo de alimentação for desligado ou iii) a temperatura ambiente saia do intervalo de 10 °C a 40 °C durante a atualização do painel, a atualização do Painel não será completada. Por favor evite as três condições acima durante a atualização do Painel.



Para mais informações sobre a resolução de problemas, consulte o Guia de ajuda.  
 Prima (Seleção de entrada) no telecomando e selecione [Ajuda]. Se [Ajuda] não existir, selecione [Editar] e, em seguida, adicione [Ajuda].

## Características técnicas

### Sistema

Sistema do ecrã: Painel OLED (Organic Light Emitting Diode)

Sistema de televisão: Depende do país/área/modelos de televisor

Analogico: B/G, D/K, I

Digital: DVB-T/DVB-C/DVB-T2

Satélite: DVB-S/DVB-S2

Sistema de Cor: PAL/SECAM/NTSC3.58 (apenas vídeo)/NTSC4.43 (apenas vídeo)

Cobertura de canais: Depende do país/área/modelos de televisor

Analogico: UHF/VHF/Cabo

Digital: UHF/VHF/Cabo

Satélite: Frequência Intermediária

950-2150 MHz

Saída de som: 20 W + 20 W + 10 W + 10 W

Tecnologia sem fios

Protocolo IEEE 802.11a/b/g/n/ac

Bluetooth® Versão 4.2

Gama de frequência	Potência de saída
LAN sem fios (Televisor)	
2400-2483,5 MHz	< 20,0 dBm
5150-5250 MHz	< 23,0 dBm
5250-5350 MHz	< 20,0 dBm
5470-5725 MHz	< 20,0 dBm
5725-5850 MHz	< 13,9 dBm
Bluetooth® (Televisor)	
2400-2483,5 MHz	< 10,0 dBm
Bluetooth® (RMF-TX900U)	
2400-2483,5 MHz	< 10,0 dBm

### Tomadas de Entrada/Saída

Antena (aérea)/cabo

Terminal externo de 75 ohm para VHF/UHF

Antena de satélite

Conector de tipo F fêmea, 75 ohm.

DiSEqC 1.0, LNB 13 V/18 V & tom 22 kHz,

Distribuição por um Cabo EN50494.

/ AV IN / S-CENTER SPEAKER IN

Entrada de vídeo/áudio (mini-tomada)

Entrada do altifalante S-center (mini-tomada)

HDMI IN 1/2/3/4 (compatível com HDCP 2.3)

Vídeo:

4096 × 2160p (50, 60 Hz)<sup>\*1\*2</sup>, 4096 × 2160p (24 Hz)<sup>\*1</sup>, 3840 × 2160p (50, 60 Hz)<sup>\*2</sup>, 3840 × 2160p (24, 25, 30 Hz), 1080p (30, 50, 60, 100, 120 Hz), 1080/24p, 1080i (50, 60 Hz), 720p (30, 50, 60 Hz), 720/24p, 576p, 480p, Formatos PC<sup>\*3</sup>  
 3840 × 2160p (100, 120 Hz)<sup>\*2\*4</sup>

Áudio:

No modo eARC (Enhanced Audio Return Channel)

Consulte o Guia de ajuda online para mais detalhes.

Exceto no modo eARC

PCM linear do canal 5,1: 32/44,1/48/88,2/

96/176,4/192 kHz 16/20/24 bits, Dolby

Audio, Dolby Atmos, DTS

eARC/ARC (Enhanced Audio Return Channel/Audio Return Channel) (Apenas HDMI IN 3)<sup>\*5</sup>

No modo eARC

Consulte o Guia de ajuda online para mais detalhes.

No modo ARC

PCM linear de dois canais: 48 kHz 16 bits,

Dolby Audio, Dolby Atmos, DTS

DIGITAL AUDIO OUT (OPTICAL)

Tomada digital ótica (PCM linear de dois

canais: 48 kHz 16 bits, Dolby Audio, DTS)

1, 2 (HDD REC)<sup>\*6</sup>

Porta do dispositivo USB ( 2 dispositivo USB HDD para a funcionalidade REC)

A porta USB 1 suporta High Speed USB (USB 2.0)

A porta USB 2 suporta Super Speed USB (USB 3.2 Gen 1)



Ranhura CAM (Módulo de Acesso Condicional)

LAN

Conector 10BASE-T/100BASE-TX (Dependendo do ambiente de operação da rede, a velocidade de ligação pode variar. A taxa de comunicação e qualidade de comunicação não são garantidas.)

CENTER SPEAKER IN

Terminal de entrada da coluna central

Unidade de câmara e microfone

Terminal da unidade de câmara e microfone

## Alimentação, Ficha de Produto e outros

### Requisitos de energia

220 V – 240 V CA, 50 Hz

### Dimensões do ecrã (medido diagonalmente)

(Aprox.)

XR-65A9xK: 163,9 cm / 65 polegadas

XR-55A9xK: 138,8 cm / 55 polegadas

### Consumo de energia no modo de espera

(standby)\*7,\*8

0,50 W

### Resolução do ecrã (horizontal × vertical) (pixéis)

3840 × 2160

### Potência nominal

500 mA (para USB 1), 900 mA (para USB 2)

## Dimensões (Aprox.) (larg. × alt. × prof.) (cm)

com suporte de mesa (com câmara)

Estilo de posição frontal:

XR-65A9xK: 144,4 × 85,1 × 30,1

XR-55A9xK: 122,5 × 72,8 × 28,0

Estilo de posição traseira:

XR-65A9xK: 144,4 × 87,7 × 28,2

XR-55A9xK: 122,5 × 75,3 × 26,5

sem suporte de mesa (com câmara)

XR-65A9xK: 144,4 × 85,2 × 5,6

XR-55A9xK: 122,5 × 72,9 × 5,6

## Largura do suporte (Aprox.) (cm)

XR-65A9xK: 144,1

XR-55A9xK: 122,2

## Peso (Aprox.) (kg)

com suporte de mesa (com câmara)

XR-65A9xK: 40,9

XR-55A9xK: 31

sem suporte de mesa (sem câmara)

XR-65A9xK: 27

XR-55A9xK: 21,2

## Outros

### Acessórios opcionais

Suporte de parede: SU-WL850 / SU-WL450

Diâmetro e comprimento do parafuso:

9 mm – 13 mm

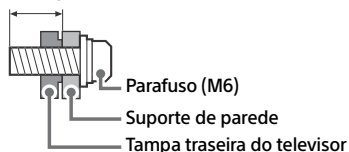

Temperatura de operação: 0 °C – 40 °C

Humidade operacional: 10 % – 80 % HR (não condensada)

\*1 Quando é introduzido 4096 × 2160p e [Modo expandido] é configurado para [Normal], a resolução é mostrada em 3840 × 2160p. Para visualizar em 4096 × 2160p, configure [Modo expandido] para [Integral 1] ou [Integral 2].

\*2 Consulte o menu no ecrã para definir [Formato de sinal HDMI].

\*3 Consulte o Guia de ajuda online para mais detalhes.

\*4 Apenas HDMI IN 3 & 4. Utilize o cabo HDMI de velocidade ultrarrápida para estabelecer a ligação.

\*5 Ligue o seu sistema de áudio a HDMI IN 3 para encaminhar o áudio do televisor para o seu sistema de áudio.

\*6 Função indisponível em Itália.

\*7 A energia em modo de espera (standby) especificada é atingida depois de o televisor concluir os processos internos necessários.

\*8 O consumo de energia em modo de espera (standby) irá aumentar quando o televisor estiver ligado à rede.

### Nota

- A disponibilidade dos acessórios opcionais depende dos países/região/modelo de televisor/stock.
- O design e as características técnicas estão sujeitas a alteração sem aviso prévio.
- Podem ser necessárias subscrições para serviços e aplicações, e podem ser aplicados termos adicionais, condições e/ou taxas ao utilizar o Assistente Google.
- A ficha de informação do produto neste Manual refere-se ao REGULAMENTO DELEGADO DA COMISSÃO (UE) 1062/2010. Consulte o Website de (UE) 2019/2013 para obter informação adicional.

## Número de Registro do Produto (REGULAMENTO DELEGADO DA COMISSÃO (UE) 2019/2013)

XR-65A95K (1033846), XR-55A95K (1033843).





# Informazioni sui manuali

Questo televisore è fornito con i seguenti manuali. Conservare i manuali per riferimenti futuri.

## Guida di installazione

- Installazione e configurazione del televisore.

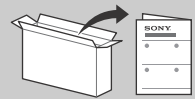

## Guida di riferimento (questo manuale) / Documentazione di sicurezza

- Avvertenze sulla sicurezza, telecomando, risoluzione dei problemi, installazione su parete, caratteristiche tecniche, ecc.



## Guida (Manuale su schermo)

- Impostazioni, funzioni, connessione Internet, risoluzione dei problemi, ecc.
- Per aprirla, premere  (Selezione ingresso) sul telecomando e selezionare [Guida]. Se [Guida] non esiste, selezionare [Modifica] e aggiungere [Guida].

- È possibile consultare la Guida con lo smartphone.



[https://rd1.sony.net/help/tv/jaep1/h\\_aep/](https://rd1.sony.net/help/tv/jaep1/h_aep/)

## Nota

- Prima di mettere in funzione il televisore, leggere le "Avvertenze sulla sicurezza".
- Leggere la documentazione di sicurezza in dotazione per ulteriori informazioni sulla sicurezza.
- Le immagini e le illustrazioni utilizzate nella Guida all'installazione e nel presente manuale servono esclusivamente come riferimento e possono differire dal prodotto effettivo.
- La "x"/"xx" che compare nel nome del modello corrisponde a un codice numerico legato al design, al colore o al sistema TV.

## Avvertenze sulla sicurezza

### Trasporto

- Prima di trasportare il televisore, scollegare tutti i cavi.
- Prima di trasportare il televisore, rimuovere il coperchio della base e i coperchi dei terminali.
- Per trasportare un televisore di grandi dimensioni sono necessarie due o più persone.
- Quando si trasporta il televisore manualmente, sostenerlo come mostrato sotto. Non sollevare il pannello e il telaio intorno allo schermo.
- Quando si solleva o si sposta il televisore, tenerlo saldamente dal lato inferiore.

## NOTA IMPORTANTE

### Nota per le apparecchiature radio

Il fabbricante, Sony Corporation, dichiara che i tipi di apparecchiatura radio XR-65A95K, XR-55A95K sono conformi alla direttiva 2014/53/UE. Il testo completo della dichiarazione di conformità UE è disponibile al seguente indirizzo Internet: <https://compliance.sony.eu>

Per la presente apparecchiatura radio, si applicano le seguenti restrizioni relative alla messa in servizio o relative ai requisiti per l'autorizzazione all'uso in AT, BE, HR, CY, CZ, DK, EE, FI, FR, DE, EL, HU, IE, IT, LV, LT, LU, MT, NL, PL, PT, SK, SI, ES, SE, UK, UK (NI), IS, LI, NO, CH, BG, RO, TR, AL, BA, MK, MD, RS, ME, Kosovo : la restrizione della banda 5150 - 5350 MHz si limita esclusivamente al funzionamento in interni.

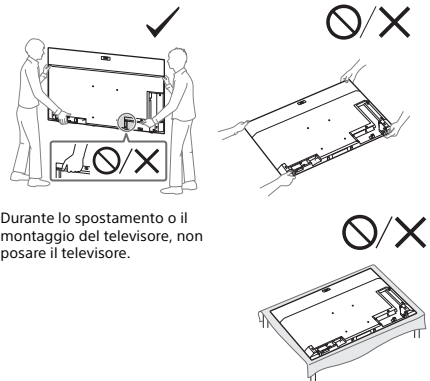

- Durante lo spostamento o il montaggio del televisore, non posare il televisore.

- Durante il trasporto, non sottoporre il televisore a urti o vibrazioni eccessive.
- Nel caso in cui si renda necessario trasportare il televisore per farlo riparare o per un trasloco, richiederlo sempre nell'imballaggio originale.

## Prevenzione delle cadute

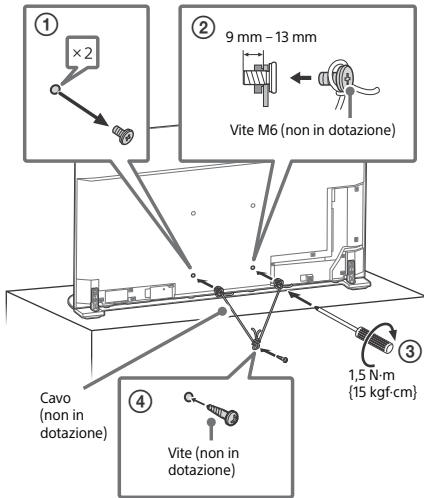

## Ventilazione

- Non coprire i fori d'aerazione o inserire oggetti nel mobile.
- Lasciare spazio intorno al televisore come mostrato sotto.
- Si raccomanda caldamente di utilizzare la staffa di montaggio a parete Sony al fine di consentire un'adeguata circolazione dell'aria.

## Installato a parete

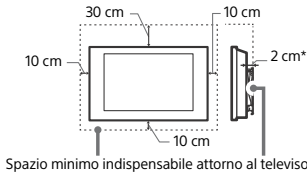

## Installato con supporto

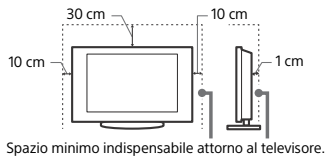

\* 1 cm solo per SU-WL8xx.

- Per garantire una ventilazione adeguata ed evitare l'accumulo di sporcizia e polvere:
  - Non installare il televisore in posizione orizzontale o piana, capovolta, girato all'indietro o ruotato su un lato.
  - Non posizionare il televisore su uno scaffale o dentro un armadio.
  - Non coprire il televisore con tessuti od oggetti, come per esempio tende, giornali e simili.

– Non installare il televisore nel modo indicato di seguito.

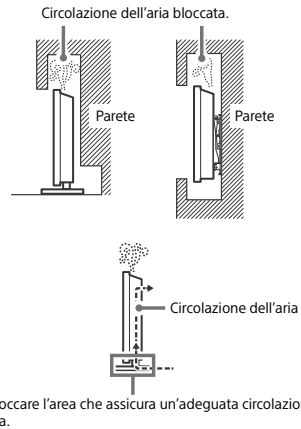

## Protezione dello schermo TV (TV OLED)

### Precauzioni per proteggere lo schermo da danni

#### Persistenza delle immagini

I TV OLED sono suscettibili a persistenza d'immagine (burn-in) a causa delle caratteristiche dei materiali usati. La persistenza d'immagine può verificarsi se le immagini sono visualizzate ripetutamente nella stessa posizione sullo schermo o per un periodo di tempo prolungato. Non si tratta di un malfunzionamento del TV. Evitare la visualizzazione di immagini che possono provocare la persistenza d'immagine.

#### Di seguito sono riportati alcuni esempi di immagini che potrebbero causare la persistenza d'immagine:

- Contenuti con barre nere nella parte superiore e inferiore e/o alla sinistra e alla destra dello schermo. (ad esempio, Letterboxed, schermo a 4:3, definizione standard)
- Immagini fisse come le foto.
- Menu sullo schermo, guide ai programmi, logo di canali e così via.
- Contenuti statici di applicazioni.
- Ticker sullo schermo, come quelli utilizzati per le notizie e i titoli.

#### Per ridurre la persistenza d'immagine:

- Sony consiglia di spegnere il TV normalmente premendo il pulsante **123** (Menu di controllo) e selezionare [Info], quindi disattivare i menu dalle apparecchiature collegate.
- Evitare la visualizzazione di immagini fisse con colori luminosi (incluso il bianco), orologi e logo su qualsiasi parte dello schermo.
- Impostare le impostazioni dell'immagine in base alle condizioni ambientali. Si consiglia l'immagine standard per l'uso domestico e durante la visualizzazione di contenuti in cui vengono spesso visualizzati i logo delle stazioni e così via.

Il TV è dotato delle seguenti funzioni per ridurre/prevenire la persistenza d'immagine.

#### Aggiornamento pannello

L'aggiornamento del pannello ristabilisce l'uniformità del pannello. L'aggiornamento pannello può essere eseguito solo se la persistenza d'immagine è molto visibile.

**Attenzione:**

- La funzione Aggiornamento pannello può interessare il pannello. Non eseguire l'aggiornamento pannello più di una volta all'anno, perché tale operazione può interessare la vita del pannello.
- Aggiornamento pannello richiede circa un'ora per il completamento.
- Durante Aggiornamento pannello, sullo schermo potrebbe essere visualizzata una linea rossa, verde o blu: non si tratta di un malfunzionamento del televisore.
- Aggiornamento pannello funziona con una temperatura della stanza compresa tra 10 °C e 40 °C.
- L'efficacia di un aggiornamento pannello potrebbe variare a seconda della condizione di persistenza delle immagini.

**Spostamento pixel**

Sposta automaticamente l'immagine sullo schermo al fine di evitare la persistenza d'immagine.

**Altre funzioni**

La luminosità dello schermo viene ridotta automaticamente durante la visualizzazione di immagini fisse, orologi, colori luminosi o logo e così via.

## Uso del televisore come altoparlante centrale

**Nota**

- Prima di collegare i cavi, disinserire il cavo di alimentazione di televisore e ricevitore AV dalla presa di rete.

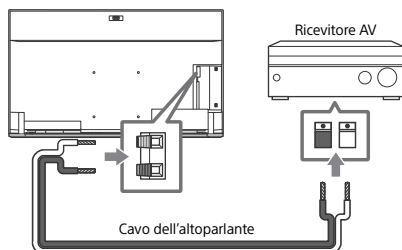

## Utilizzo del televisore come parte di un sistema audio

**Nota**

- Prima di collegare i cavi, disinserire il cavo di alimentazione di televisore e ricevitore AV dalla presa di rete.
- Per i dettagli, consultare il manuale d'uso del sistema audio con terminale S-CENTER OUT.

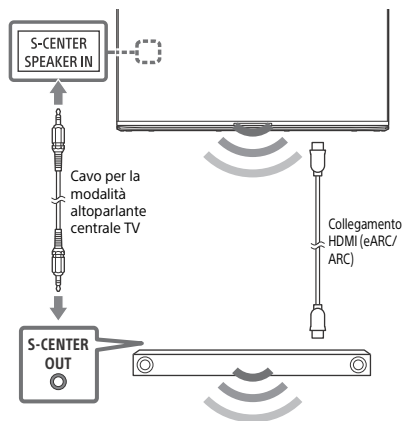

## Telecomando e televisore

La forma del telecomando, il layout, la disponibilità e le funzioni dei tasti del telecomando possono variare a seconda della regione/del paese/del modello del televisore/delle impostazioni del televisore\*<sup>1</sup>.

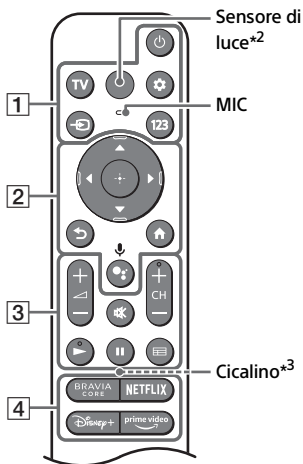

### 1 (Alimentazione)

**TV:** Visualizzare la lista canali del televisore o commutare per inserire.

**(Impostazioni rapide):** Consente di visualizzare le Impostazioni rapide.

**(Selezione ingresso):** Consente di visualizzare e selezionare la sorgente di ingresso, ecc.

**123 (Menu di controllo):** Consente di visualizzare il menu di controllo.

### 2 Navigazione e selezione nel menu su schermo.

**(Indietro)**

**(Home)**

**(Assistente Google) / (Microfono):** Utilizzare l'Assistente Google\*<sup>4\*5</sup> o la ricerca vocale\*<sup>5</sup>.

### 3 + / - (Volume)

**(Disattivazione audio)\*<sup>6</sup>**

**CH + / - (Canale)**

**/**

**(Guida):** Visualizzare la guida programmi digitali del televisore o il ricevitore cavo/satellite\*<sup>7</sup>.

### 4 Pulsanti app

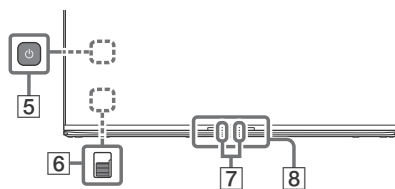

### 5 (Alimentazione)

(Si può trovare rimuovendo il coperchio laterale)

### 6 **BUILT-IN MIC SWITCH (Interruttore microfono/disattivazione del microfono integrato):** Attivare/disattivare il microfono integrato. (Si può trovare rimuovendo il coperchio laterale)

### 7 **Microfono integrato\*<sup>4\*5\*8</sup>:** Per abilitare il microfono integrato, premere il pulsante Assistente Google/microfono sul telecomando e seguire le istruzioni sullo schermo.

### 8 **Sensore del telecomando / Sensore luce ambientale / LED**

\*1 Per altri modelli di telecomando, fare riferimento alla Guida per i dettagli.

\*2 La retroilluminazione del telecomando si accende quando il sensore di luce rileva che la luce ambientale è scarsa. L'accensione automatica della retroilluminazione può essere disattivata.

\*3 Il cicalino emetterà un suono quando si utilizza la funzione di ricerca del telecomando. Per i dettagli, fare riferimento alla Guida online.

\*4 Solo per alcune Regioni/Paesi/Modelli/Lingue.

\*5 L'Assistente Google o la ricerca vocale richiedono una connessione a Internet.

\*6 Il collegamento rapido all'accesso è disponibile premendo e tenendo premuto (Disattivazione audio).

\*7 È necessaria l'impostazione [Configurazione del ricevitore cavo/satellite].

\*8 Il consumo energetico aumenta quando è abilitato il microfono integrato, in quanto è sempre in ascolto.



Per ulteriori informazioni, consultare la Guida. Premere (Selezione ingresso) sul telecomando e selezionare [Guida]. Se [Guida] non esiste, selezionare [Modifica] e aggiungere [Guida].

## Uso della webcam con microfono integrato (in dotazione)

Potrebbe essere necessario un aggiornamento software per utilizzare la webcam con microfono integrato. Per le informazioni più recenti sugli aggiornamenti software del televisore, visitare:  
<https://www.sony.eu/support>

## Risoluzione dei problemi

Per risolvere problemi come: assenza di immagine, assenza di suono, immagine bloccata, nessuna reazione ai comandi, o problemi di connessione alla rete, provare ad eseguire le seguenti operazioni.

- 1 Riavviare il televisore premendo il pulsante di accensione sul telecomando per circa cinque secondi. Il televisore si riavvia. Se il televisore non si ripristina, provare a scollegare il cavo di alimentazione, quindi premere il pulsante d'accensione sul televisore e rilasciarlo. Attendere due minuti, quindi inserire la spina del cavo di alimentazione nella rete elettrica. Oppure premere il pulsante d'accensione sul televisore per circa 40 secondi finché il televisore non si spegne.
- 2 Fare riferimento al menu Guida mostrato di seguito.
- 3 Connettere il televisore a Internet ed eseguire l'aggiornamento del software. Sony consiglia di mantenere aggiornato il software del televisore. Gli aggiornamenti software forniscono nuove funzioni e miglioramenti delle prestazioni.
- 4 Visitare il sito web di assistenza Sony (informazioni fornite in calce a questo manuale).

**Alla prima accensione, o dopo un periodo d'inattività, è possibile che il televisore non si accenda immediatamente anche se si preme il tasto di accensione sul telecomando oppure sul televisore.**

L'inizializzazione del sistema necessita di un po' di tempo. Attendere circa un minuto, quindi riprovare.

### **Il telecomando non funziona.**

- Sostituire le batterie.

### **La password di blocco parentale è stata dimenticata.**

- Inserire 9999 come PIN e inserire il nuovo PIN.

### **Lo schermo diventa più scuro durante il funzionamento del TV.**

- Se l'intera immagine o parte dell'immagine rimane fissa, la luminosità dello schermo viene ridotta gradualmente per evitare la persistenza d'immagine. Non si tratta di un malfunzionamento del TV.

### **L'utente è preoccupato per la persistenza d'immagine.**

Se la stessa immagine viene visualizzata ripetutamente o per un periodo di tempo prolungato, potrebbe verificarsi la persistenza d'immagine. Per ridurre la persistenza delle immagini, consigliamo di spegnere il TV normalmente premendo il pulsante di accensione sul telecomando o sul TV.

### **Nota**

- Eseguire Aggiornamento pannello solo quando la persistenza d'immagine è molto evidente. Evitare di eseguire Aggiornamento pannello più di una volta all'anno, perché tale operazione può interessare la vita del pannello.
- Le immagini che includono orologi, logo e colori luminosi (incluso il bianco), possono causare facilmente la persistenza d'immagine. Evitare la visualizzazione di questi tipi di immagini per un periodo di tempo prolungato: potrebbe verificarsi la persistenza d'immagine.

### **Sullo schermo viene visualizzata una linea rossa, verde o blu.**

- È stato eseguito l'aggiornamento pannello. Durante Aggiornamento pannello, sullo schermo potrebbe essere visualizzata una linea rossa, verde o blu. Non si tratta di un malfunzionamento del TV. Aggiornamento pannello viene avviato dopo che il TV è stato spento e richiede circa un'ora per il completamento.

### **Viene visualizzato il messaggio [L'aggiornamento del pannello non è stato completato...].**

Quando i) il TV è acceso, ii) il cavo di alimentazione CA è scollegato o iii) la temperatura della stanza non rientra nell'intervallo compreso tra 10 °C e 40 °C durante l'Aggiornamento pannello, l'Aggiornamento pannello non viene completato. Evitare le tre condizioni di cui sopra durante Aggiornamento pannello.



Per ulteriori informazioni sulla risoluzione dei problemi, fare riferimento alla Guida. Premere (Selezione ingresso) sul telecomando e selezionare [Guida]. Se [Guida] non esiste, selezionare [Modifica] e aggiungere [Guida].

## Caratteristiche tecniche

### Sistema

Tipo di pannello: Pannello OLED (Organic Light Emitting Diode)

Sistema TV: In base al paese/regione selezionata al modello del televisore

Analogico: B/G, D/K, I

Digitale: DVB-T/DVB-C/DVB-T2

Satellite: DVB-S/DVB-S2

Sistema colore: PAL/SECAM/NTSC3.58 (Solo video)/ NTSC4.43 (Solo video)

Gamma di sintonia: In base al paese/regione selezionata al modello del televisore

Analogico: UHF/VHF/TV via cavo

Digitale: UHF/VHF/TV via cavo

Satellite: Frequenza intermedia 950-2150 MHz

Uscita audio: 20 W + 20 W + 10 W + 10 W

Tecnologia wireless

Protocollo IEEE 802.11a/b/g/n/ac

Bluetooth® Versione 4.2

Gamma di frequenza	Potenza in uscita
LAN wireless (TV)	
2400-2483,5 MHz	< 20,0 dBm
5150-5250 MHz	< 23,0 dBm
5250-5350 MHz	< 20,0 dBm
5470-5725 MHz	< 20,0 dBm
5725-5850 MHz	< 13,9 dBm
Bluetooth® (TV)	
2400-2483,5 MHz	< 10,0 dBm
Bluetooth® (RMF-TX900U)	
2400-2483,5 MHz	< 10,0 dBm

### Prese di ingresso/uscita

Antenna/Tv via cavo

Terminale esterno 75 ohm per VHF/UHF

Antenna satellitare

Connettore di Tipo F Femmina, 75 ohm.

DiSEqC 1.0, LNB 13 V/18 V e tono a 22 kHz,

Distribuzione via cavo singolo EN50494.

/ AV IN / S-CENTER SPEAKER IN

Ingresso audio/video (mini jack)

Ingresso altoparlante centrale S (mini jack)

HDMI IN 1/2/3/4 (compatibile HDCP 2.3)

Video:

4096 × 2160p (50, 60 Hz)<sup>\*1\*2</sup>, 4096 × 2160p (24 Hz)<sup>\*1</sup>, 3840 × 2160p (50, 60 Hz)<sup>\*2</sup>, 3840 × 2160p (24, 25, 30 Hz), 1080p (30, 50, 60, 100, 120 Hz), 1080/24p, 1080i (50, 60 Hz), 720p (30, 50, 60 Hz), 720/24p, 576p, 480p, Formati PC<sup>\*3</sup>

3840 × 2160p (100, 120 Hz)<sup>\*2\*4</sup>

Audio:

In modalità eARC (Enhanced Audio Return Channel)

Per i dettagli, fare riferimento alla Guida online.

Eccezione modalità eARC

PCM lineare 5,1 canali: 32/44,1/48/88,2/96/

176,4/192 kHz 16/20/24 bit, Dolby Audio,

Dolby Atmos, DTS

eARC/ARC (Enhanced Audio Return Channel/ Audio Return Channel) (solo HDMI IN 3)<sup>\*5</sup>

In modalità eARC

Per i dettagli, fare riferimento alla Guida online.

In modalità ARC

PCM lineare due canali: 48 kHz 16 bit, Dolby Audio, Dolby Atmos, DTS

DIGITAL AUDIO OUT (OPTICAL)

Presa ottica digitale (PCM lineare due canali:

48 kHz 16 bit, Dolby Audio, DTS)

1, 2 (HDD REC)<sup>\*6</sup>

Porta del dispositivo USB (dispositivo USB HDD

2 per funzione REC)

La porta USB 1 supporta USB High Speed (USB 2.0)

La porta USB 2 supporta USB Super Speed (USB 3.2 Gen 1)



Alloggiamento CAM (modulo ad accesso condizionato)



Connettore 10BASE-T/100BASE-TX (La velocità di connessione può variare a seconda delle caratteristiche operative della rete. La velocità di comunicazione e la qualità non sono garantite.)

CENTER SPEAKER IN

Terminale di ingresso altoparlante centrale

Webcam con microfono integrato

Terminale webcam con microfono integrato

## Potenza, caratteristiche prodotto e altro

Requisiti d'alimentazione

220 V – 240 V CA, 50 Hz

Dimensioni schermo (diagonale) (circa)

XR-65A9xK: 163,9 cm / 65 pollici

XR-55A9xK: 138,8 cm / 55 pollici

Potenza assorbita in modalità standby\*7\*8  
0,50 W

Risoluzione schermo (orizzontale × verticale)  
(pixel)

3840 × 2160

Valori nominali uscita

500 mA (per USB 1), 900 mA (per USB 2)

## Dimensioni (circa) (l × a × p) (cm)

con supporto da tavolo (con webcam)

Stile posizione anteriore:

XR-65A9xK: 144,4 × 85,1 × 30,1

XR-55A9xK: 122,5 × 72,8 × 28,0

Stile posizione posteriore:

XR-65A9xK: 144,4 × 87,7 × 28,2

XR-55A9xK: 122,5 × 75,3 × 26,5

senza supporto da tavolo (con webcam)

XR-65A9xK: 144,4 × 85,2 × 5,6

XR-55A9xK: 122,5 × 72,9 × 5,6

## Larghezza supporto (circa) (cm)

XR-65A9xK: 144,1

XR-55A9xK: 122,2

## Peso (circa) (kg)

con supporto da tavolo (con webcam)

XR-65A9xK: 40,9

XR-55A9xK: 31

senza supporto da tavolo (senza webcam)

XR-65A9xK: 27

XR-55A9xK: 21,2

## Altri

Accessori opzionali

Staffa di montaggio a parete: SU-WL850 /

SU-WL450

Diametro e lunghezza della vite:

9 mm – 13 mm

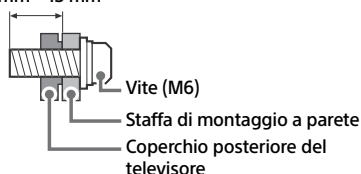

Temperatura di utilizzo: Da 0 °C a 40 °C

Umidità d'esercizio: Dal 10 % all'80 % di u. r. (in assenza di condensa)

\*1 Se la risoluzione di ingresso è 4096 × 2160p e [Formato Immagine] è impostato su [Normale], la risoluzione viene impostata come 3840 × 2160p. Per visualizzare 4096 × 2160p, impostare [Formato Immagine] su [Intero 1] o [Intero 2].

\*2 Consultare il menu su schermo [Formato segnale HDMI].

\*3 Per i dettagli, fare riferimento alla Guida online.

\*4 Solo HDMI IN 3 & 4. Per il collegamento, utilizzare il cavo HDMI ad altissima velocità.

\*5 Collegare il sistema audio a HDMI IN 3 per dirigere l'audio del televisore verso il sistema audio.

\*6 Funzione non disponibile in Italia.

\*7 Il valore dell'assorbimento di potenza specificato in modalità standby viene raggiunto dopo alcuni minuti dallo spegnimento, cioè dopo che il televisore avrà terminato tutti i processi interni.

\*8 Quando la TV è connessa alla rete Internet, la potenza assorbita in modalità standby aumenta.

## Nota

- La disponibilità degli accessori opzionali dipende dai paesi/dalle regioni/dai modelli di televisore/dalle scorte.
- Design e caratteristiche tecniche sono soggetti a modifiche senza preavviso.
- Potrebbero essere richiesti abbonamenti ai servizi e alle applicazioni e potrebbero essere applicati termini, condizioni e/o costi aggiuntivi quando si usa l'Assistente Google.
- Le caratteristiche prodotto contenute nel presente manuale sono per REGOLAMENTO DELEGATO (UE) 1062/2010 DELLA COMMISSIONE. Consultare il relativo sito Web per informazioni su (UE) 2019/2013.

## Numero di registrazione del prodotto (REGOLAMENTO DELEGATO (UE) 2019/2013 DELLA COMMISSIONE)

XR-65A95K (1033846), XR-55A95K (1033843).





# Om manualer

Följande manualer medföljer denna TV. Spara manualerna för framtida referensbehov.

## Startguide

- Installation och inställning av TV:n.

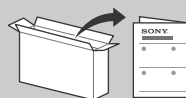

## Referensmaterial (denna manual) / Säkerhetsdokumentation

- Säkerhetsinformation, fjärrkontroll, felsökning, väggmontering, specifikationer m.m.



## Hjälpguide (skärmanual)

- Inställningar, funktioner, internetanslutning, felsökning m.m.
- Öppna den genom att trycka på  (Ingångsväljare) på fjärrkontrollen och välj [Hjälp]. Om [Hjälp] inte finns, så välj [Ändra] och lägg till [Hjälp].

- Du kan ta fram Hjälpguiden med din smartmobil.



[https://rd1.sony.net/help/tv/jaep1/h\\_aep/](https://rd1.sony.net/help/tv/jaep1/h_aep/)

## Obs!

- Innan du använder TV:n ska du läsa "Säkerhetsinformation".
- Läs medföljande säkerhetsdokumentation för ytterligare information om säkerhet.
- De bilder och illustrationer som används i Startguiden och i denna handbok är bara referenser och kan skilja sig från utseendet på den faktiska produkten.
- "x"/"xx" som visas i modellnamnet motsvarar en numerisk siffra som har med design, färg eller TV-system att göra.

## Säkerhetsinformation

### Transport

- Lossa alla kablar från TV:n innan du transporterar den.
- Avlägsna ställskyddet och terminalskydden från TV:n innan du transporterar den.
- Det krävs två eller fler personer för att bära en stor TV-apparat.
- När TV:n ska transporteras bör den hållas enligt nedan. Tryck inte hårt på kontrollpanelen och ramen runt skärmen.
- När du lyfter eller flyttar TV:n ska du hålla den ordentligt i undersidan.

## VIKTIGT MEDDELANDE

### Meddelande för radioutrustning

Härmed försäkrar Sony Corporation att denna typ av radioutrustning XR-65A95K, XR-55A95K överensstämmer med direktiv 2014/53/EU. Den fullständiga texten till EU-försäkringen om överensstämmelse finns på följande webbadress: <https://compliance.sony.eu>

För denna radioutrustning tillämpas följande begränsningar för uppstart eller behörighetskrav för användning i AT, BE, HR, CY, CZ, DK, EE, FI, FR, DE, EL, HU, IE, IT, LV, LT, LU, MT, NL, PL, PT, SK, SI, ES, SE, UK, UK (NI), IS, LI, NO, CH, BG, RO, TR, AL, BA, MK, MD, RS, ME, Kosovo : 5150 - 5350 MHz-bandet är begränsat till inomhusanvändning endast.

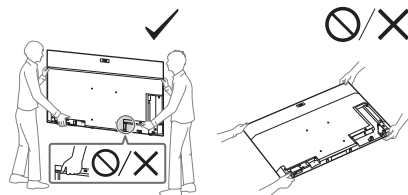

- Lägg inte TV:n ner när du hanterar eller monterar den.

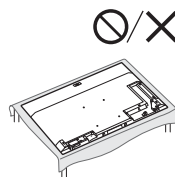

- Se till att TV:n inte utsätts för stötar eller kraftiga vibrationer när den transporteras.
- Du bör använda originalkartongen och dess emballage när du sänder in TV:n för reparation eller om du flyttar.

## Förebyggande av fall

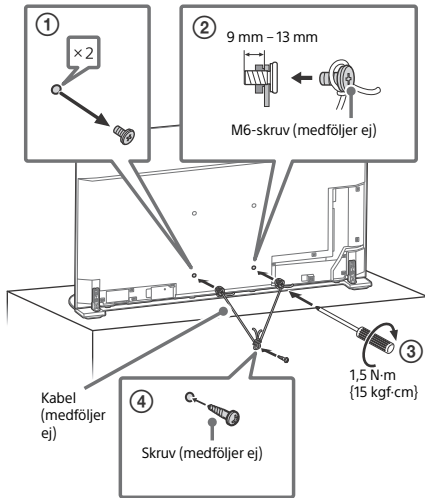

## Ventilation

- Täck inte för och stoppa inte in några föremål i TV:ns ventilationshål.
- Lämna fritt utrymme runt TV:n enligt nedanstående figur.
- Vi rekommenderar bestämt att du använder Sonys Väggfäste för att säkerställa tillräcklig luftcirkulation.

## Monterad på väggen

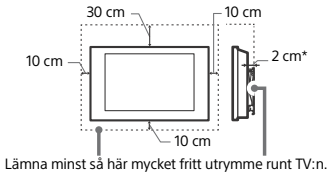

## Monterad med stativ

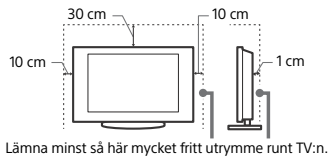

\* 1 cm för SU-WL8xx endast.

- För att säkerställa korrekt ventilation och förhindra ansamling av damm eller smuts:
  - Lägg inte TV:n platt ned och installera den inte upp-och-ned, bakvänd eller vänd sidledes.
  - Placera inte TV:n på en hylla eller matta, i en säng eller i en garderob.
  - Täck inte över TV:n med tyg såsom gardiner och lägg inte tidningar och liknande på den.

– Installera inte TV:n såsom figurerna nedan visar.

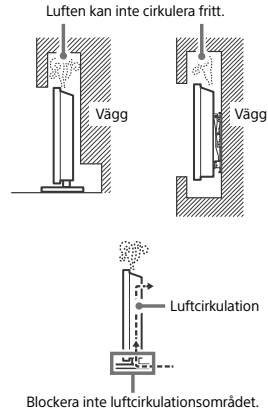

## Skydda TV-skärmen (OLED-TV)

### Försiktighetsåtgärder för att skydda skärmen från skador

#### Bildretention

OLED-TV-apparater kan drabbas av bildretention (inbränning) på grund av egenskaperna hos de material som används. Bildretention kan uppstå om bilder visas på samma plats på skärmen upprepade gånger eller under längre perioder. Detta innebär inte att det är något fel på TV:n. Undvik att visa bilder som orsaka bildretention.

#### Följande är exempel på bilder som kan orsaka bildretention:

- Innehåll med svarta fält antingen på toppen och botten och/eller till vänster eller höger sida av skärmen. (t.ex. letterboxade bilder, 4:3-bilder, standardupplöst innehåll)
- Statiska bilder, t.ex. foton.
- Skärmenyer, programguider, kanallogotyper etc.
- Statiskt innehåll från appar.
- Skärmbandroller, t.ex. sådana som används för nyheter och rubriker.

#### Så här minskar du risken för bildretention:

- Sony rekommenderar att du stänger av TV:n normalt genom att trycka på strömbrytaren på fjärrkontrollen eller TV:n.
- Fyll skärmen genom att växla till [Bredbildsläge] för att eliminera de svarta fälten. Välj en annan inställning för [Bredbildsläge] än [Normal].
- Stäng av OSD-funktionen (On Screen Display) genom att trycka på knappen **123** (Kontrollmeny) och sedan välja [Info], och stänga av menyerna från ansluten utrustning.
- Undvik att visa statiska bilder med ljusa färger (inklusive vitt), klockor eller logotyper på någon del av skärmen.
- Ställ in bildinställningarna baserat på omgivande förhållanden. Standardbilden rekommenderas för användning i hemmet och när du tittar på innehåll som ofta visar kanallogotyper mm.

TV:n har följande funktioner som hjälper till att minska/förhindra bildretention.

#### Uppdatera panel

Genom att uppdatera panelen justerar du panelens enhetlighet. Uppdatera panel kan utföras och ska endast göras om bildretention är väldigt märkbar.

#### Varning:

- Funktionen Uppdatera panel kan påverka panelen. Utför inte Uppdatera panel mer än en gång om året eftersom den kan påverka panelens livslängd.
- Uppdatera panel tar ungefär en timme att slutföra.
- En röd, grön eller blå linje kan visas på skärmen under tiden som Uppdatera panel utförs. Detta betyder inte att det är något fel på TV:n.
- Uppdatera panel fungerar bara när rumstemperaturen är mellan 10 °C och 40 °C.
- Effektiviteten för Uppdatera panel kan variera beroende på bildretentionens förhållande.

#### Pixelläge

Flyttar automatiskt bilden på skärmen för att undvika bildretention.

#### Annan funktion

Skärmens ljusstyrka sänks automatiskt vid visning av stillbilder, klockor, ljusa färger eller logotyper och liknande.

## Använda en TV som centerhögtalare

#### Obs!

- Koppla från nätkabeln för både TV:n och AV-mottagaren innan du ansluter kablar.

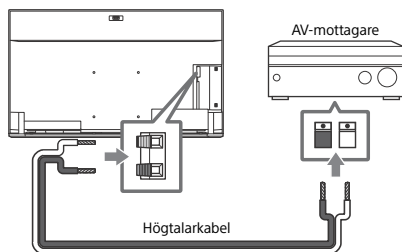

## Använda TV:n som del av ljudsystem

#### Obs!

- Koppla från nätkabeln för både TV:n och AV-mottagaren innan du ansluter kablar.
- Se bruksanvisningen för ljudsystemet med S-CENTER OUT-terminal för mer detaljer.

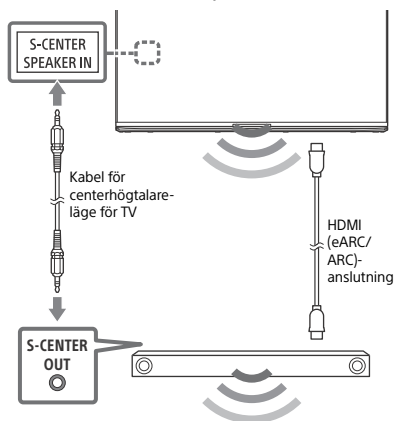

# Fjärrkontroll och TV

Fjärrkontrollens form, layout, tillgänglighet och fjärrkontrollknapparnas funktioner kan variera beroende på region/land/TV-modell/TV-inställningar\*<sup>1</sup>.

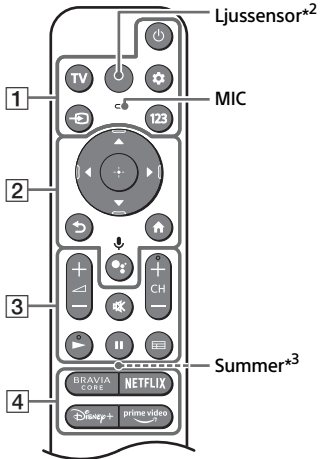

## 1 ⏻ (Ström)

**TV:** Visa TV-kanallistan eller växla till ingång.

**⚙️ (Snabbinställningar):** Visa snabbinställningar.

**↔️ (Ingångsväljare):** Visa och välj ingångskällan, osv.

**123 (Kontrollmeny):** Visa Kontrollmenyn.

## 2 ▲ / ▼ / ◀ / ▶ / ⊕: Menynavigering och -val på skärmen.

**↶ (Tillbaka)**

**⬆️ (Hem)**

**🗣️ (Google Assistant) / 🎤 (Mikrofon):** Använd Google Assistant\*<sup>4,5</sup> eller röstsökning\*<sup>5</sup>.

## 3 🔊 + / - (Volym)

**🔊 (Ljudlöst)\*<sup>6</sup>**

**CH + / - (Kanal)**

**▶ / ||**

**📺 (Guide):** Visa den digitala programguiden för TV eller kabel/satellit/extern box\*<sup>7</sup>.

## 4 Appknappar

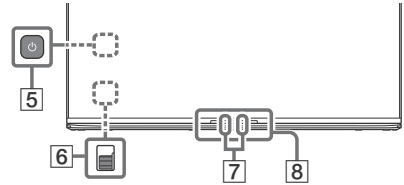

## 5 ⏻ (Ström)

(Du hittar detta under sidskyddet)

## 6 BUILT-IN MIC SWITCH (Inbyggd MIC-switch):

Sätt på/stäng av den inbyggda mikrofonen. (Du hittar detta under sidskyddet)

## 7 Inbyggd mikrofon\*<sup>4,5,8</sup>:

För att aktivera den inbyggda mikrofonen, tryck på Google Assistant/mikrofonknappen på fjärrkontrollen och följ instruktionerna på skärmen.

## 8 Fjärrkontroll-sensor / Ljussensor för omgivande ljus / LED

\*1 Se Hjälpguiden på nätet för närmare detaljer om andra fjärrkontrollmodeller.

\*2 Fjärrkontrollens bakgrundsbelysning tänds när ljussensorn känner av att belysningen i omgivningen är svag. Funktionen för automatisk tändning av bakgrundsbelysningen kan stängas av.

\*3 Summern avger ett ljud när du använder fjärrsökningfunktionen. Se Hjälpguiden på nätet för närmare detaljer.

\*4 Endast för begränsad region/land/modell/språk.

\*5 En internetanslutning krävs för Google Assistant eller röstsökning.

\*6 Genom att hålla 🔊 (Ljudlöst) intryckt nås en åtkomlighetsgenväg.

\*7 [Kabel / satellit / extern box-inställning]-inställning krävs.

\*8 Energiförbrukningen kommer att öka när den inbyggda mikrofonen är aktiverad eftersom den alltid lyssnar.



Se Hjälpguiden för mer information.

Tryck på ↔️ (Ingångsväljare) på fjärrkontrollen och välj [Hjälp]. Om [Hjälp] inte finns, så välj [Ändra] och lägg till [Hjälp].

## Använda Kamera och mikrofonenhet (medföljer)

En programvaruuppdatering kan krävas för att använda Kamera och Mikrofonenheten. För den senaste informationen om programvaruuppdateringar för din TV besöker du:

<https://www.sony.eu/support>

## Felsökning

För allmän felsökning för problem som: svart skärm, inget ljud, frusen bild, TV:n reagerar inte, eller nätverket är tappat, utför du följande steg.

**1** Starta om TV:n genom att trycka in strömbrytaren på fjärrkontrollen i cirka fem sekunder. TV:n startar om. Om TV:n inte återställs, försök med att koppla ur strömsladden och tryck sedan på strömbrytarknappen på TV:n och släpp den sedan. Vänta i två minuter och anslut sedan strömsladden.

Eller tryck på strömbrytarknappen på TV:n i ungefär 40 sekunder tills TV:n stängs av.

**2** Se Hjälpmenyn som visas nedan.

**3** Anslut din TV till Internet och utför en programvaruuppdatering. Sony rekommenderar att du alltid håller programvaran till din TV uppdaterad. Programuppdateringar ger nya funktioner och prestandaförbättringar.

**4** Gå in på Sonys supportwebbplats (information finns i slutet av denna manual).

**När du ansluter TV:n till elnätet är det kanske inte möjligt att slå på TV:n under en viss tid, även om du trycker på strömbrytarknappen på fjärrkontrollen eller TV:n.**

Det tar tid att initiera systemet. Vänta cirka en minut och försök sedan igen.

**Fjärrkontrollen fungerar inte.**

- Byt ut batterierna.

**Lösenordet till barnlåset har glömts av.**

- Ange 9999 för PIN-koden och ange en ny PIN-kod.

**Skärmen blir mörkare medan du tittar på TV.**

- Om hela bilden eller delar av bilden förblir stilla, kommer skärmens ljusstyrka gradvis att minska för att förhindra bildretention. Detta innebär inte att det är något fel på TV:n.

**Du oroar dig för bildretention.**

Om samma bild visas upprepade gånger eller under långa perioder, kan bildretention uppstå. Minska bildkvarhållning genom att stänga av TV:n normalt genom att trycka på strömknappen på fjärrkontrollen eller TV:n.

**Obs!**

- Utför bara Uppdatera panel när bildretention är särskilt märkbar. Undvik att utföra Uppdatera panel mer än en gång om året eftersom den kan påverka panelens livslängd.
- Bilder som innehåller klockor, logotyper och ljusa färger (inklusive vitt) kan enkelt orsaka bildretention. Undvik att visa dessa typer av bilder under längre perioder eftersom det kan leda till bildretention.

**En röd, grön eller blå linje visas på skärmen.**

- Uppdatera panel har utförts. En röd, grön eller blå linje kan visas på skärmen medan Uppdatera panel pågår. Detta innebär inte att det är något fel på TV:n. Uppdatera panel startar efter att TV:n stängts av och tar ungefär en timme att slutföra.

**Meddelandet [Paneluppdateringen slutfördes inte...] visas.**

Om i) TV:n slås på, ii) nätsladden kopplas bort eller iii) rumstemperaturen faller utanför intervallet 10 °C och 40 °C under Uppdatera panel, slutförs inte processen Uppdatera panel. Undvik de tre förhållandena ovan då du utför Uppdatera panel.



Se Hjälpguide för mer information om felsökning.

Tryck på  (Ingångsväljare) på fjärrkontrollen och välj [Hjälp]. Om [Hjälp] inte finns, så välj [Ändra] och lägg till [Hjälp].

# Specifikationer

## System

Skärmsystem: OLED-panel (Organic Light Emitting Diode)

TV-system: Beroende på val av land/område/

TV-modell

Analog: B/G, D/K, I

Digital: DVB-T/DVB-C/DVB-T2

Satellit: DVB-S/DVB-S2

Färgsystem: PAL/SECAM/NTSC3.58 (Endast video)/NTSC4.43 (Endast video)

Kanaltäckning: Beroende på val av land/område/TV-modell

Analog: UHF/VHF/kabel

Digital: UHF/VHF/kabel

Satellit: Mellanfrekvens 950-2150 MHz

Ljudutgång: 20 W + 20 W + 10 W + 10 W

Trådlös teknik

Protokoll IEEE 802.11a/b/g/n/ac

Bluetooth® version 4.2

Frekvensområde	Utgångseffekt
Trådlöst LAN (TV)	
2400-2483,5 MHz	< 20,0 dBm
5150-5250 MHz	< 23,0 dBm
5250-5350 MHz	< 20,0 dBm
5470-5725 MHz	< 20,0 dBm
5725-5850 MHz	< 13,9 dBm
Bluetooth® (TV)	
2400-2483,5 MHz	< 10,0 dBm
Bluetooth® (RMF-TX900U)	
2400-2483,5 MHz	< 10,0 dBm

## Uttag för ingångar/utgångar

Antenn/kabel

75 ohms externt uttag för VHF/UHF

Satellitantenn

Honkontakt av F-Typ, 75 ohm.

DiSEqC 1.0, LNB 13 V/18 V & 22 kHz-ton, Distribution via enkel kabel-TV EN50494.

↔ / ↔ AV IN / S-CENTER SPEAKER IN  
Video/Ljudingång (Mini Jack)

S-centerhögtalaringång (Mini Jack)

HDMI IN 1/2/3/4 (HDCP 2.3-kompatibel)

Video:

4096 × 2160p (50, 60 Hz)<sup>\*1\*2</sup>, 4096 × 2160p (24 Hz)<sup>\*1</sup>, 3840 × 2160p (50, 60 Hz)<sup>\*2</sup>, 3840 × 2160p (24, 25, 30 Hz), 1080p (30, 50, 60, 100, 120 Hz), 1080/24p, 1080i (50, 60 Hz), 720p (30, 50, 60 Hz), 720/24p, 576p, 480p, PC-format<sup>\*3</sup>  
3840 × 2160p (100, 120 Hz)<sup>\*2\*4</sup>

Ljud:

I eARC (Enhanced Audio Return Channel)-läge

Se Hjälpguiden på nätet för närmare detaljer.

Förutom eARC-läge

5,1-kanals linjär PCM: 32/44,1/48/88,2/96/176,4/192 kHz 16/20/24-bitars, Dolby Audio, Dolby Atmos, DTS

eARC/ARC (Enhanced Audio Return Channel/Audio Return Channel) (Endast HDMI IN 3)<sup>\*5</sup>

I eARC-läge

Se Hjälpguiden på nätet för närmare detaljer.

I ARC-läge

Tvåkanalig linjär PCM: 48 kHz 16-bitars, Dolby Audio, Dolby Atmos, DTS

↔ DIGITAL AUDIO OUT (OPTICAL)

Digitalt optiskt kontakt (tvåkanalig linjär PCM: 48 kHz 16-bitars, Dolby Audio, DTS)

↔ 1, ↔ 2 (HDD REC)<sup>\*6</sup>

USB-enhetsport (↔ 2 USB HDD-enhet för REC-funktion)

USB-port 1 har stöd för High Speed USB (USB 2.0)

USB-port 2 har stöd för Super Speed USB (USB 3.2 Gen 1)



CAM-plats (CA-modul)

LAN

10BASE-T/100BASE-TX-kontakt (Beroende på nätverkets funktionsmiljö, kan anslutningshastigheten avvika. Kommunikations-hastighet och -kvalitet garanteras inte.)

CENTER SPEAKER IN

Mittenhögtalarens inmatningsuttag

Kamera och mikrofonenhet

Kamera och Mikrofonenhetsterminal

## Ström, informationsblad och annat

Strömförsörjning

220 V – 240 V växelström (AC), 50 Hz

Skärmstorlek (diagonalt uppmätt) (Ca.)

XR-65A9xK: 163,9 cm / 65 tum

XR-55A9xK: 138,8 cm / 55 tum

Energiförbrukning i standbyläge\*7\*8

0,50 W

Bildskärmsupplösning (horisontellt × vertikalt)  
(pixlar)

3840 × 2160

Uteffekt

500 mA (för USB 1), 900 mA (för USB 2)

### Mått (Ca.) (b × h × d) (cm)

med bordsstativ (med kamera)

Främre positionstyp:

XR-65A9xK: 144,4 × 85,1 × 30,1

XR-55A9xK: 122,5 × 72,8 × 28,0

Bakre positionstyp:

XR-65A9xK: 144,4 × 87,7 × 28,2

XR-55A9xK: 122,5 × 75,3 × 26,5

utan bordsstativ (med kamera)

XR-65A9xK: 144,4 × 85,2 × 5,6

XR-55A9xK: 122,5 × 72,9 × 5,6

### Stativets bredd (Ca.) (cm)

XR-65A9xK: 144,1

XR-55A9xK: 122,2

### Vikt (Ca.) (kg)

med bordsstativ (med kamera)

XR-65A9xK: 40,9

XR-55A9xK: 31

utan bordsstativ (utan kamera)

XR-65A9xK: 27

XR-55A9xK: 21,2

### Övrigt

Valfritt tillbehör

Väggfäste: SU-WL850 / SU-WL450

Skruvdiameter och -längd:

9 mm – 13 mm

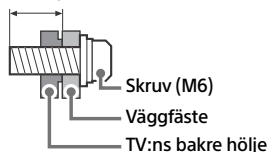

Användningstemperatur: 0 °C – 40 °C

Luftfuktighet vid användning: 10 % – 80 %  
relativ luftfuktighet (icke-kondenserande)

\*1 Om 4096 × 2160p matas in och [Bredbildsläge] är inställd till [Normal], visas upplösningen som 3840 × 2160p. För att visa 4096 × 2160p, ställ in inställningen [Bredbildsläge] till [Full 1] eller [Full 2].

\*2 Se menyn på skärmen för att ställa in [HDMI-signalformat].

\*3 Se Hjälpguiden på nätet för närmare detaljer.

\*4 Endast HDMI IN 3 & 4. Använd HDMI-kabel med ultrahög hastighet för att ansluta.

\*5 Anslut ditt ljudsystem till HDMI IN 3 för att sända TV-ljud till ditt ljudsystem.

\*6 Funktionen ej tillgänglig i Italien.

\*7 Specificerad standby-effekt uppnås när TV:n har avslutat nödvändiga interna processer.

\*8 Effektförbrukningen i standbyläge ökar när din TV är ansluten till nätverket.

### Obs!

- Tillgången på valfria tillbehör beror på land/region/TV-modell/lager.
- Design och specifikationer kan ändras utan förvarning.
- Abonnemang på tjänster och program kan krävas och ytterligare villkor, förutsättningar och/eller avgifter kan gälla vid användning av Google Assistant.
- Informationsbladet i denna manual är för KOMMISSIONENS DELEGERADE FÖRORDNING (EU) 1062/2010. Se dess webbplats för information om (EU) 2019/2013.

### Produktregistreringsnummer (KOMMISSIONENS DELEGERADE FÖRORDNING (EU) 2019/2013)

XR-65A95K (1033846), XR-55A95K (1033843).





# Om brugervejledninger

Dette TV leveres med følgende brugervejledninger. Opbevar brugervejledningerne for fremtidig reference.

## Installationsvejledning

- Installation og opsætning af TV.

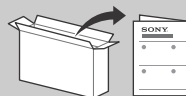

## Referencevejledning (denne brugervejledning) / Sikkerhedsdokumentation

- Sikkerhedsoplysninger, fjernbetjening, fejlfinding, installation af vægmontering, specifikation osv.



## Hjælpevejledning (brugervejledning på skærmen)

- Indstillinger, funktioner, internetforbindelse, fejlfinding osv.
- Tryk på  (Indgangsvælger) på fjernbetjeningen, og vælg [Hjælp] for at åbne den. Hvis [Hjælp] ikke eksisterer, skal du vælge [Rediger] og tilføje [Hjælp].

- Du kan se Hjælpevejledning med din smartphone.



[https://rd1.sony.net/help/tv/jaep1/h\\_aep/](https://rd1.sony.net/help/tv/jaep1/h_aep/)

## Bemærk

- Før du benytter TV'et, bedes du læse "Sikkerhedsoplysninger".
- Læs den medfølgende sikkerhedsdokumentation for yderligere sikkerhedsoplysninger.
- Billeder og illustrationer i Installationsvejledningen og denne vejledning er udelukkende til referencebrug og kan afvige fra det faktiske produkt.
- Det viste "x"/"xx" i modelnavnet er et numerisk tal, der henviser til design, farve eller TV-system.

## VIGTIG BESKED

## Bemærkning til radioudstyr

Hermed erklærer Sony Corporation, at radioudstyrstyperne XR-65A95K, XR-55A95K er i overensstemmelse med direktiv 2014/53/EU. EU-overensstemmelseserklæringens fulde tekst kan findes på følgende internetadresse: <https://compliance.sony.eu>

For dette radioudstyr gælder følgende restriktioner for at sætte det i drift eller tage det ud af drift, samt krav til autorisation til brug gældende i AT, BE, HR, CY, CZ, DK, EE, FI, FR, DE, EL, HU, IE, IT, LV, LT, LU, MT, NL, PL, PT, SK, SI, ES, SE, UK, UK (NI), IS, LI, NO, CH, BG, RO, TR, AL, BA, MK, MD, RS, ME, Kosovo :  
Frekvensbåndet 5150 - 5350 MHz er begrænset til kun at måtte bruges indendørs.

## Sikkerhedsoplysninger

### Transport

- Før transport af TV'et tages alle kabler ud.
- Fjern foddækslet og terminaldækslerne inden TV'et transporteres.
- Der er behov for to eller flere personer for at transportere et stort TV-apparat.
- Når TV'et flyttes med hånden, skal det holdes som vist nedenfor. Undgå at presse mod panelet og rammen omkring skærmen.
- Ved løft eller flytning af TV-apparatet, hold det fast fra bunden.

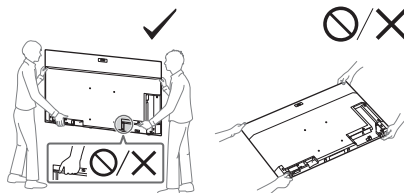

- Læg ikke TV'et ned ved håndtering eller montering af TV'et.

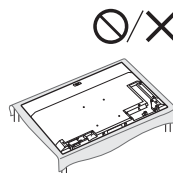

- TV'et må ikke udsættes for fysiske stød eller kraftige vibrationer under transport.
- TV'et skal pakkes ind i originalemballagen og sættes ned i originalkassen, når det skal til reparation eller blot flyttes.

## Vælteforebyggelse

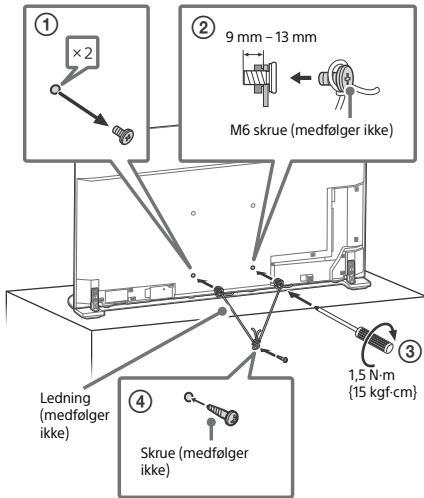

## Ventilation

- Tildæk ikke ventilationshullerne og stik ikke noget ind i kabinettet.
- Der skal være plads omkring TV'et som vist nedenfor.
- Det anbefales på det kraftigste at anvende et Sony-vægbeslag til vægmontering for at sikre tilstrækkelig luftcirkulation.

## Monteret på væggen

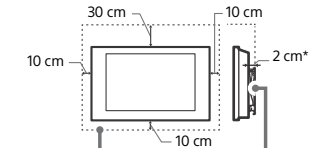

Der skal være mindst så meget plads omkring TV'et.

## Monteret med fod

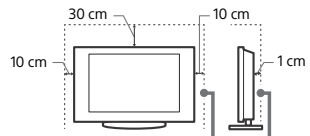

Der skal være mindst så meget plads omkring TV'et.

\* 1 cm kun for SU-WLBxx.

- For at sikre tilstrækkelig ventilation og forhindre ansamling af støv og snavs:
  - Læg ikke TV'et fladt ned og monter det ikke på hovedet, bagvendt eller sidevendt.
  - TV'et må ikke installeres på en hylde, et tæppe, en seng eller i et skab.
  - TV'et må ikke dækkes til med stof, f.eks. gardiner, eller andre ting, f.eks. aviser, osv.

– Installer ikke TV'et som vist nedenfor.

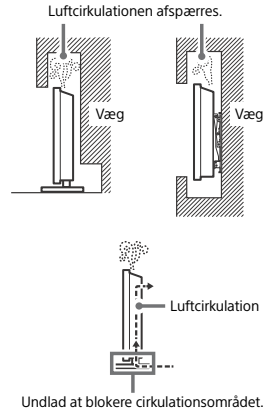

## Beskyttelse af TV-skærmen (OLED TV)

### Forholdsregler for at beskytte skærmen mod skader

#### Billedfastholdelse

På OLED-TV'er kan der opstå billedfastholdelse (fastbrænding af billedet) på grund af egenskaberne ved de anvendte materialer. Billedfastholdelse kan forekomme, hvis billeder vises på samme sted på skærmen gentagne gange eller i længere tid. Det er ikke en fejl ved TV'et. Undgå at vise billeder, som kan fremkalde billedfastholdelse.

#### Følgende er eksempler på billeder som kan fremkalde billedfastholdelse:

- Indhold med sorte områder øverst og nederst og/eller i venstre og højre side af skærmen. (hvis det sendte billedformat, f.eks. brevkasse, 4:3 eller standard, er bredere eller højere end skærmens format)
- Stillestående billeder såsom fotos.
- Skærmmenuer, programguider, kanallogoer osv.
- Stillestående indhold fra programmer.
- Lysaviser på skærmen, som for eksempel bruges til nyheder eller udsendelsestitler.

#### Sådan reduceres risikoen for billedfastholdelse:

- Sony anbefaler, at du slukker for TV'et som normalt ved at trykke på tænd-/slukknappen på fjernbetjeningen eller TV'et.
- Fyld skærmen ud ved at skifte [Bredformatstilstand] for at fjerne de sorte områder. Vælg en anden [Bredformatstilstand] end [Normal].
- Slå OSD fra (On Screen Display, visning på skærmen) ved at trykke på knappen **123** (Kontrolmenu), og vælg [Vis info], og deaktiver menuerne fra tilsluttet udstyr.
- Undgå at vise stillestående billeder med stærke farver (inklusive hvid), ure eller logoer på en del af skærmen.
- Juster billedindstillingerne, så de passer til forholdene i omgivelserne. Standardbillede anbefales til privat brug og ved visning af indhold, der ofte viser stationslogoer m.m.

TV'et har følgende funktioner til at mindske eller forhindre billedfastholdelse.

#### Panelopdatering

En panelopdatering justerer panelets ensartethed. Der kan udføres panelopdatering, hvilket kun bør finde sted, når billedfastholdelsen er meget mærkbar.

Forsigtig:

- Funktionen Panelopdatering kan påvirke panelet. Udfør ikke panelopdatering mere end en gang om året da det kan forringe panelets levetid.
- Panelopdatering tager cirka en time at udføre.

- Der kan blive vist en rød, grøn eller blå linje på skærmen under panelopdateringen, det er ikke en fejl på TV'et.
- Panelopdatering fungerer kun, når rumtemperaturen er mellem 10 °C og 40 °C.
- Effektiviteten af en panelopdatering kan variere afhængigt af omfanget af billedfastholdelse.

#### Pixelskift

Flytter automatisk billedet på skærmen for at undgå billedfastholdelse.

#### Andre funktioner

Skærmens lysstyrke reduceres automatisk ved visning af stillbilleder, ure, klare farver, logoer m.m.

## Brug af TV som centerhøjttaler

#### Bemærk

- Før du tilslutter kabler, skal du frakoble strømledningen på både TV og AV-modtager.

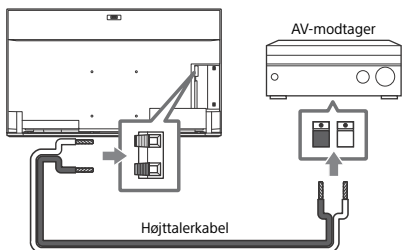

## Sådan bruges TV'et som en del af et lydsystem

#### Bemærk

- Før du tilslutter kabler, skal du frakoble strømledningen på både TV og AV-modtager.
- Der henvises til lydsystemets betjeningsvejledning for detaljer om S-CENTER OUT.

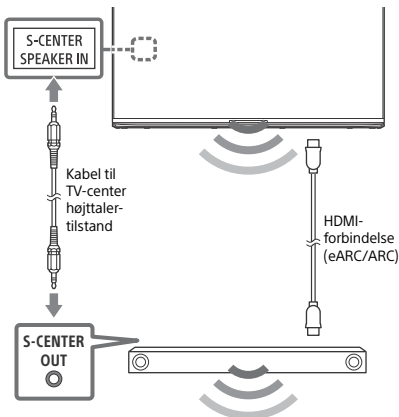

## Fjernbetjening og TV

Fjernbetjeningens form, layout, tilgængelighed og funktionen af dens knapper kan variere afhængigt af region/land/TV-model/TV-indstillinger\*<sup>1</sup>.

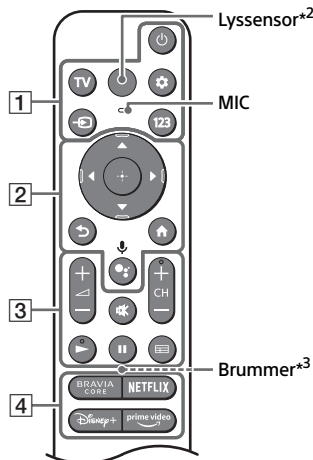

#### 1 ⏻ (Strømtilslutning)

**TV:** Få vist listen med TV-kanaler, eller skift til indtastning.

**⚙️ (Hurtige indstillinger):** Vis hurtige indstillinger.

**↺ (Indgangsvælger):** Vis og vælg indgangskilden, etc.

**123 (Kontrolmenu):** Vis Kontrolmenuen.

#### 2 ▲ / ▼ / ◀ / ▶ / ⊕ (Skærmmenunavigering og valg)

↶ (Tilbage)

🏠 (Hjem)

🗣️ (Google Assistant) / 🎤 (Mikrofon): Anvend Google Assistant\*<sup>4+5</sup> eller stemmesøgning\*<sup>5</sup>.

#### 3 🔊 + / - (Lydstyrke)

🔇 (Lydløs)\*<sup>6</sup>

CH + / - (Kanal)

▶ / ⏸

📺 (Guide): Få vist den digitale programvejledning for TV eller kabel-/satellitboks\*<sup>7</sup>.

#### 4 App-knapper

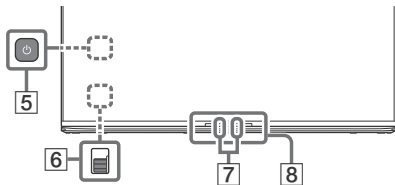

#### 5 ⏻ (Strømtilslutning)

(Den kan findes ved at fjerne sidedækslet)

6 **BUILT-IN MIC SWITCH (Indbygget mikrofon-knap):** Slå den indbyggede MIC til/fra. (Den kan findes ved at fjerne sidedækslet)

7 **Indbygget MIC\*4+5\*8:** For at aktivere den indbyggede MIC, tryk på Google Assistant/ mikrofonknappen på fjernbetjeningen, og følg vejledningen på skærmen.

#### 8 Fjernbetjeningens sensor / Lyssensor / LED

- \*1 For andre modeller med fjernbetjening, se Hjælpevejledning for detaljer.
- \*2 Fjernbetjeningens baggrundsbelysning lyser, når lyssensoren registrerer, at den omgivende belysning er lav. Automatisk baggrundsbelysning kan slukkes.
- \*3 Brummen udsender en lyd, når du anvender fjernfinder-funktionen. Se Hjælpevejledningen online for detaljer.
- \*4 Kun for begrænsede regioner/lande/modeller/sprog.
- \*5 Google Assistant eller stemmesøgning kræver internetforbindelse.
- \*6 En genvej til tilgængelighed er tilgængelig ved at trykke på  (Lydløs) og holde den nede.
- \*7 Indstillingen [Opsætning af styring af Kabel-/satellitboks] kræves.
- \*8 Strømforbruget vil forøges, når den indbyggede MIC er aktiveret, da den altid lytter.



For yderligere oplysninger, se din Hjælpevejledning.  
Tryk på  (Indgangsvælger) på fjernbetjeningen, og vælg [Hjælp]. Hvis [Hjælp] ikke eksisterer, skal du vælge [Rediger] og tilføje [Hjælp].

## Brug af videokonferencekamera og -mikrofonenhed (medfølger)

Der kræves måske en softwareopdatering for at bruge videokonferencekamera og -mikrofonenhed. For den seneste information om softwareopdateringer til dit TV, besøg: <https://www.sony.eu/support>

## Fejlfinding

Ved generel fejlfinding for emner som: sort skærm, ingen lyd, frosset billede, TV'et reagerer ikke, eller netværk afbrydes, gøres følgende.

- 1 Genstart dit TV ved at trykke på afbryderen på fjernbetjeningen i omtrent fem sekunder. TV'et vil genstarte. Hvis TV'et ikke gendannes, prøv at tage netledningen ud, og tryk på afbryderen på TV'et, og slip den. Vent i to minutter, og tilslut netledningen. Eller tryk på afbryderen på TV'et i ca. 40 sekunder, indtil TV'et slukkes.
- 2 Se menuen Hjælp, der vises nedenfor.
- 3 Tilslut dit TV til internettet, og udfør en softwareopdatering. Sony anbefaler, at du holder TV'ets software opdateret. Softwareopdateringer indeholder nye funktioner og ydelsesforbedringer.
- 4 Besøg Sonys supporthjemmeside (oplysninger er forhåndenværende i slutningen af denne brugervejledning).

**Når du sætter TV'ets stik i, kan der gå et stykke tid, før TV'et kan tændes, selvom du trykker på afbryderen på fjernbetjeningen eller på TV'et.**

Det tager tid at initialisere systemet. Vent omkring et minut, og prøv igen.

**Fjernbetjeningen virker ikke.**

- Udskift batterierne.

**Adgangskoden til børnesikring er blevet glemt.**

- Indtast 9999 for PIN, og indtast den nye PIN.

## Skærmen bliver mørkere, mens du ser TV.

- Hvis hele billedet eller en del af billedet ikke ændrer sig, sænkes lysstyrken på skærmen gradvist for at undgå billedfastholdelse. Det er ikke en fejl ved TV'et.

## Du er bekymret for billedfastholdelse.

Hvis det samme billede vises gentagne gange eller i længere tid, kan der opstå billedfastholdelse. For at reducere billedfastholdelse anbefaler vi, at du slukker for TV'et som normalt ved at trykke på tænd-/slukknappen på fjernbetjeningen eller på TV'et.

## Bemærk

- Udfør kun panelopdatering hvis der er en mærkbar billedfastholdelse. Undgå at udføre panelopdatering mere end en gang om året da det kan forringe panelets levetid.
- Billeder, som indeholder ure, logoer og stærke farver (herunder hvid) kan nemt forårsage billedfastholdelse. Undgå at vise denne form for billeder i længere tid, da der ellers kan opstå billedfastholdelse.

## Der vises en rød, grøn eller blå linje på skærmen.

- Panelopdateringen er blevet udført. Der kan blive vist en rød, grøn eller blå linje på skærmen under panelopdateringen. Det er ikke en fejl ved TV'et. Panelopdatering starter, efter at TV'et slukkes, og tager cirka en time.

## Meddelelsen [Panelopdateringen blev ikke fuldført...] vises.

Når i) TV'et er tændt, ii) strømledningen er afbrudt, eller iii) rumtemperaturen falder uden for området mellem 10 °C og 40 °C i forbindelse med panelopdatering, gennemføres panelopdatering ikke. Undgå tre ovenstående situationer i forbindelse med panelopdateringen.



For yderligere oplysninger om fejlfinding, se din Hjælpevejledning. Tryk på  (Indgangsvælger) på fjernbetjeningen, og vælg [Hjælp]. Hvis [Hjælp] ikke eksisterer, skal du vælge [Rediger] og tilføje [Hjælp].

# Specifikationer

## System

Panelsystem: OLED-panel (Organic Light Emitting Diode, organisk lysdiode)

TV-system: Afhænger af land/områdevalg/TV-model

Analog: B/G, D/K, I

Digital: DVB-T/DVB-C/DVB-T2

Satellit: DVB-S/DVB-S2

Farvesystem: PAL/SECAM/NTSC3.58 (kun video)/NTSC4.43 (kun video)

Kanaldækning: Afhænger af land/områdevalg/TV-model

Analog: UHF/VHF/kabel

Digital: UHF/VHF/kabel

Satellit: Mellemløst 950-2150 MHz

Lydeffekt: 20 W + 20 W + 10 W + 10 W

Trådløs teknologi

Protokol IEEE 802.11a/b/g/n/ac

Bluetooth® Version 4.2

Frekvensområde	Udgangseffekt
Trådløst LAN (TV)	
2400-2483,5 MHz	< 20,0 dBm
5150-5250 MHz	< 23,0 dBm
5250-5350 MHz	< 20,0 dBm
5470-5725 MHz	< 20,0 dBm
5725-5850 MHz	< 13,9 dBm
Bluetooth® (TV)	
2400-2483,5 MHz	< 10,0 dBm
Bluetooth® (RMF-TX900U)	
2400-2483,5 MHz	< 10,0 dBm

## Indgangs-/Udgangsstik



Antennekabel

75 ohm, eksternt stik til VHF/UHF

Satellitantenne

Hunстик af F-type stik, 75 ohm.

DiSEqC 1.0, LNB 13 V/18 V & 22 kHz-tone, Enkeltkabeldistribution EN50494.

 /  AV IN / S-CENTER SPEAKER IN

Video-/lydindgang (minijack-stik)

Inputterminal til S-centerhøjtaler

(minijack-stik)

HDMI IN 1/2/3/4 (HDCP 2.3-kompatibel)

Video:

4096 × 2160p (50, 60 Hz)<sup>\*1\*2</sup>, 4096 × 2160p (24 Hz)<sup>\*1</sup>, 3840 × 2160p (50, 60 Hz)<sup>\*2</sup>, 3840 × 2160p (24, 25, 30 Hz), 1080p (30, 50, 60, 100, 120 Hz), 1080i (50, 60 Hz), 720p (30, 50, 60 Hz), 720/24p, 576p, 480p, Pc-formater<sup>\*3</sup>  
3840 × 2160p (100, 120 Hz)<sup>\*2\*4</sup>

Lyd:

I eARC (Enhanced Audio Return Channel)-tilstand  
Se Hjælpevejledningen online for detaljer.  
Bortset fra eARC-tilstand  
5,1-kanals lineær PCM: 32/44,1/48/88,2/96/176,4/192 kHz 16/20/24 bit, Dolby Audio, Dolby Atmos, DTS

eARC/ARC (Enhanced Audio Return Channel/ Audio Return Channel) (kun HDMI IN 3)<sup>\*5</sup>

I eARC-tilstand  
Se Hjælpevejledningen online for detaljer.  
I ARC-tilstand  
To-kanals lineær PCM: 48 kHz 16 bit, Dolby Audio, Dolby Atmos, DTS

↪ DIGITAL AUDIO OUT (OPTICAL)

Digitalt optisk stik (to-kanals lineær PCM: 48 kHz 16 bit, Dolby Audio, DTS)

↔ 1, ↔ 2 (HDD REC)<sup>\*6</sup>

USB-port (↔ 2 USB HDD-enhed for REC-funktion)

USB-port 1 understøtter High Speed USB (USB 2.0)

USB-port 2 understøtter Super Speed USB (USB 3.2 Gen 1)



CAM (Conditional Access Module)-holder

LAN

10BASE-T/100BASE-TX-stik  
(Forbindelsehastigheden kan variere, afhængigt af netværksmiljøet. Der garanteres ikke for kommunikationshastighed og -kvalitet.)

CENTER SPEAKER IN

Inputterminal til midterhøjttaler

Videokonferencekamera og -mikrofonenhed

Videokonferencekamera og -mikrofonenhedsterminal

## Strøm, datablad og andet

Strømkrav

220 V – 240 V AC, 50 Hz

Skærmstørrelse (målt diagonalt) (Ca.)

XR-65A9xK: 163,9 cm / 65 tommer  
XR-55A9xK: 138,8 cm / 55 tommer

Strømforbrug i standby<sup>\*7\*8</sup>

0,50 W

Skærmopløsning (vandret × lodret) (pixels)

3840 × 2160

Udgangseffekt

500 mA (for USB 1), 900 mA (for USB 2)

## Mål (Ca.) (b × h × d) (cm)

Inkl. TV-fod (med kamera)

Stil for frontposition:

XR-65A9xK: 144,4 × 85,1 × 30,1

XR-55A9xK: 122,5 × 72,8 × 28,0

Stil for bagposition:

XR-65A9xK: 144,4 × 87,7 × 28,2

XR-55A9xK: 122,5 × 75,3 × 26,5

Uden TV-fod (med kamera)

XR-65A9xK: 144,4 × 85,2 × 5,6

XR-55A9xK: 122,5 × 72,9 × 5,6

## Stativets bredde (Ca.) (cm)

XR-65A9xK: 144,1

XR-55A9xK: 122,2

## Vægt (Ca.) (kg)

Inkl. TV-fod (med kamera)

XR-65A9xK: 40,9

XR-55A9xK: 31

Uden TV-fod (uden kamera)

XR-65A9xK: 27

XR-55A9xK: 21,2

## Andre

Ekstraudstyr

Beslag til vægmontering: SU-WL850 / SU-WL450

Skruediameter og -længde:

9 mm – 13 mm

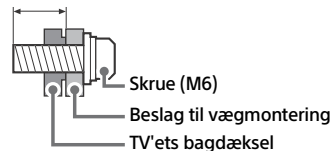

Driftstemperatur: 0 °C til 40 °C

Driftsfugtighed: 10 % til 80 % RH (ikke-kondenserende)

- \*1 Når 4096 × 2160p er input og [Bredformatstilstand] er sat til [Normal], vises opløsningen som 3840 × 2160p. For at vise 4096 × 2160p, sæt indstillingen [Bredformatstilstand] til [Fuld 1] eller [Fuld 2].
- \*2 For indstilling af [HDMI-signalformat] henvises til skærmmenuen.
- \*3 Se Hjælpevejledningen online for detaljer.
- \*4 Kun HDMI IN 3 & 4. Brug Ultrahøjhastigheds HDMI-kabel for tilslutning.
- \*5 Tilslut dit lydssystem til HDMI IN 3 for at overføre TV-lyd til dit lydssystem.
- \*6 Funktion ikke tilgængelig i Italien.
- \*7 Den angivne standbyeffekt nås, når TV'et har afsluttet nødvendige interne processer.
- \*8 Strømforbruget i standby øges, når TV'et er tilsluttet netværket.

#### Bemærk

- Tilgængeligheden af ekstraudstyr afhænger af land/område/TV-model/lager.
- Design og specifikationer kan ændres uden varsel.
- Abonnement på tjenester og applikationer kan være påkrævet, og yderligere vilkår, betingelser og/eller gebyrer kan være gældende ved anvendelse af Google Assistant.
- Databladet i denne manual er til KOMMISSIONENS DELEGEREDE FORORDNING (EU) 1062/2010. Se websiden for (EU) 2019/2013 information.

### **Produktregistreringsnummer (KOMMISSIONENS DELEGEREDE FORORDNING (EU) 2019/2013)**

XR-65A95K (1033846), XR-55A95K (1033843).





# Tietoa oppaista

Television mukana toimitetaan seuraavat oppaat. Säilytä oppaat myöhempää käyttöä varten.

## Asetusopas

- Television asentaminen ja asetukset.

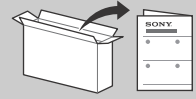

## Viiteopas (tämä opaskirja) / Turvaohjeistus

- Turvallisuusohjeet, kaukosäädin, vianmääritys, seinäasennus, tekniset tiedot jne.



## Käyttöopas (sähköinen opas)

- Asetukset, toiminnot, Internet-yhteys, vianmääritys jne.
- Avaa painamalla kaukosäätimen  (Tulosignaalin valinta) -painiketta ja valitsemalla [Ohje]. Jos [Ohje] ei ole käytettävissä, valitse [Muokkaa] ja lisää [Ohje].

- Käyttöopas toimii myös älypuhelimella.



[https://rd1.sony.net/help/tv/jaep1/h\\_aep/](https://rd1.sony.net/help/tv/jaep1/h_aep/)

## Huomautus

- Lue ennen TV:n käyttöä kohta "Turvallisuusohjeet".
- Lue turvallisuutta koskevat lisätiedot mukana toimitetusta turvaohjeistuksesta.
- Asennusoppaassa ja tässä käyttöohjeessa käytetyt kuvat ja piirroksiset ovat ohjeellisia ja voivat poiketa kyseisestä tuotteesta.
- Mallinimen "x"/"xx"-kirjain vastaa numeroa, joka liittyy rakenteeseen, väriin tai TV-järjestelmään.

## TÄRKEÄ HUOMAUTUS

### Radiolaitteisiin liittyvä huomautus

Sony Corporation vakuuttaa, että radiolaitetyypit XR-65A95K, XR-55A95K ovat direktiivin 2014/53/EU mukaisia. EU-vaatimustenmukaisuusvakuutuksen täysimittainen teksti on saatavilla seuraavassa internetosoitteessa: <https://compliance.sony.eu>

Seuraavat tätä radiolaitetta koskevat käyttörajoitukset tai käyttövaltuutusvaatimukset ovat voimassa maissa AT, BE, HR, CY, CZ, DK, EE, FI, FR, DE, EL, HU, IE, IT, LV, LT, LU, MT, NL, PL, PT, SK, SI, ES, SE, UK, UK (NI), IS, LI, NO, CH, BG, RO, TR, AL, BA, MK, MD, RS, ME, Kosovo :  
Taajuudet 5150 - 5350 MHz on rajoitettu vain sisäkäyttöön.

## Turvallisuusohjeet

### Laitteen kuljettaminen ja siirtäminen

- Irrota kaikki johdot ennen television siirtämistä.
- Irrota jalustan ja liitinten kannet ennen television siirtämistä.
- Suuren television siirtämiseen tarvitaan vähintään kaksi henkilöä.
- Kun TV:tä kuljetetaan käsin, pidä siitä kiinni alla olevan mukaisesti. Älä paina näytön pintaa tai näytön ympärillä olevaa kehystä.
- Kun nostat tai siirät televisiota, kannattele sitä tukevasti alapuolelta.

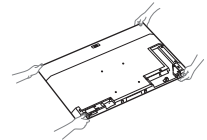
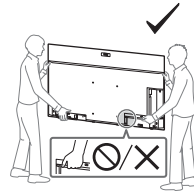

- Kun käsittelet tai asennat TV:tä, pidä se pystyasennossa.

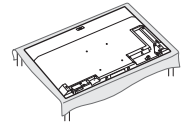

- Älä altista laitetta iskuille tai liialliselle värähtelylle kuljetuksen aikana.
- Kun toimitat television huoltoon, tai kun kuljetat sitä muuton yhteydessä, pakkaa laite alkuperäiseen pakkaukseen ja suoja se alkuperäisillä pakkausmateriaaleilla.

## Kaatumisen estäminen

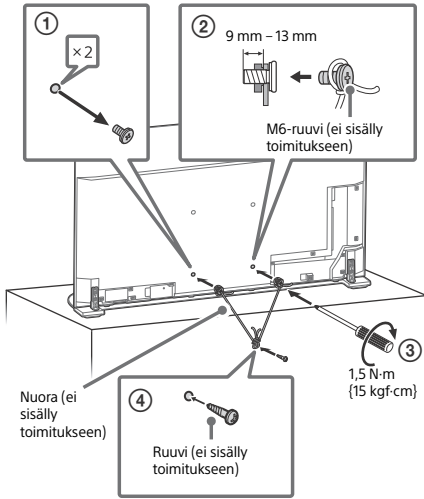

## Ilmanvaihto

- Älä peitä television ilmanvaihtoaukkoja äläkä työnnä mitään kotelon sisään.
- Jätä television ympärille tilaa alla olevan kuvan mukaisesti.
- Sony'n Seinäsennustelineen käyttäminen on erittäin suositeltavaa riittävän ilmankierron varmistamiseksi.

## Asennus seinälle

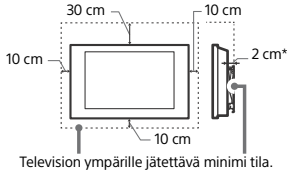

Television ympärille jätettävä minimi tila.

## Asennus jalustalle

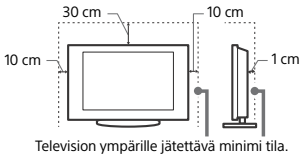

Television ympärille jätettävä minimi tila.

\* 1 cm vain SU-WL8xx-mallille.

- Noudata seuraavia ohjeita varmistaksesi asianmukaisen ilmanvaihdon ja estääksesi lian tai pölyn kerääntymisen:
  - Älä asenna televisiota takaosan varaan, ylösalaisin, takaperin tai sivuttain.
  - Älä sijoita televisiota hyllyn, maton tai vuoteen päälle tai kaapin sisälle.
  - Älä peitä televisiota millään tekstiilillä tai muilla vastaavilla, esimerkiksi verhoilla tai sanomalehdillä jne.

– Älä asenna televisiota alla olevien kuvien mukaisesti.

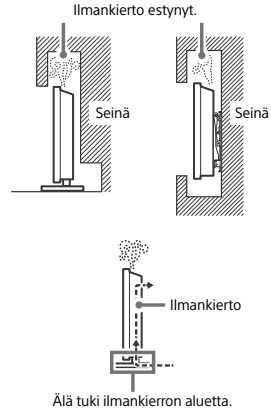

## TV-näytön suojaaminen (OLED-TV)

### Varoitimet näytön suojaamiseksi vaurioilta

#### Jäännöskuva

OLED-TV:t ovat alttiita jäännöksuvalle (kuvan palaminen) käytettyjen materiaalien ominaisuuksien vuoksi. Jäännöskuva voi esiintyä, jos kuvia näytetään toistuvasti tai pitkiä aikoja samassa kohdassa näyttöä. Tämä ei ole TV:n toimintahäiriö. Vältä näyttämästä kuvia, jotka voivat aiheuttaa jäännöskuva.

#### Seuraavat ovat esimerkkejä kuvista, jotka voivat aiheuttaa jäännöskuva:

- Sisältö, jossa on mustat palkit joko näytön ylä- ja alareunassa ja/ tai oikealla ja vasemmassa sivulla. (esimerkiksi Letterbox-, 4:3- ja SD-kuva)
- Staattiset kuvat, kuten valokuvat.
- Näyttövalikot, ohjelmaoppaat, kanavien logot jne.
- Sovellusten staattinen sisältö.
- Näytöllä vierivät uutisnauhat esim. uutisille ja otsikoille.

#### Jäännöskuvan vaaraa voidaan vähentää seuraavasti:

- Sony suosittelee, että TV sammutetaan normaalisti painamalla virtapainiketta kaukosäätimestä tai TV:stä.
- Poista mustat palkit täyttämällä näyttö vaihtamalla [Laaja tila]. Valitse [Laaja tila] -tilaksi muu kuin [Normaali].
- Sammuta OSD-kuvaruutunäyttö painamalla **123** (Hallintavalikko) -painiketta, valitse [Tiedot], ja sammuta liitetyn laitteen valikot.
- Vältä kirkkaita värejä (mukaan lukien valkoinen) sisältävien staattisten kuvien, kellojen ja logojen näyttäminen näytön missään osassa.
- Tee kuva-asetukset ympäristöolosuhteiden mukaan. Vakiokuva suosittelaa kotikäyttöön ja katseltaessa sisältöä, jossa näytetään usein kuvan logo jne.

TV:ssä on seuraavat toiminnot, jotka auttavat vähentämään/ estämään jäännöskuva.

#### Paneelin päivitys

Paneelin päivitys tasoiittaa paneelin kuvaa. Paneelin päivitys voidaan suorittaa ja sitä tulisi käyttää ainoastaan, jos jäännöskuva on selvästi havaittavissa.

Varoitukset:

- Paneelin päivitys -toiminto voi vaikuttaa paneeliin. Älä suorita paneelin päivitystä useammin kuin kerran vuodessa, sillä se voi vaikuttaa paneelin käyttöikään.
- Paneelin päivitys kestää noin tunnin.
- Näytöllä voi näkyä punainen, vihreä tai sininen juova paneelin päivityksen aikana. Tämä ei ole TV:n toimintahäiriö.
- Paneelin päivitys toimii ainoastaan, kun huoneen lämpötila on 10 °C – 40 °C.

- Paneelin päivityksen tehokkuus voi vaihdella jäännöskuvan selkeyden mukaan.

### Pikselin siirto

Siirtää kuvaa automaattisesti näytöllä jäännöskuvan estämiseksi.

### Muut toiminnot

Näytön kirkkautta vähennetään automaattisesti still-kuvia, kelloja, kirkkaita värejä, logoja jne. näytettäessä.

## Television käyttö keskikaiuttimena

### Huomautus

- Irrota sekä TV:n että AV-vastaanottimen virtajohto pistorasiasta ennen kaapeleiden liittämistä.

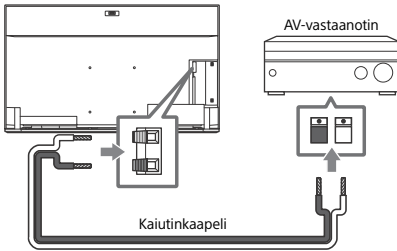

## TV:n käyttäminen osana äänijärjestelmää

### Huomautus

- Irrota sekä TV:n että AV-vastaanottimen virtajohto pistorasiasta ennen kaapeleiden liittämistä.
- Katso lisätietoja S-CENTER OUT -liitäntää käyttävän äänijärjestelmän käyttöoppaasta.

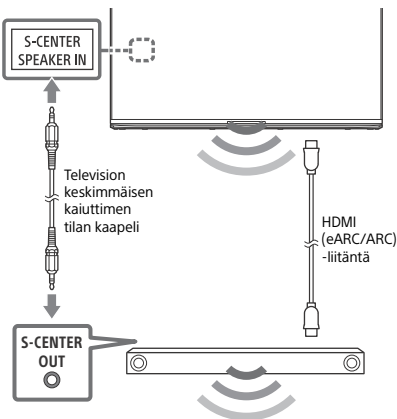

## Kaukosäädin ja TV

Kaukosäätimen muoto sekä kaukosäätimen painikkeiden asettelu, saatavuus ja toiminta saattavat vaihdella alueen/maan/TV-mallin/TV:n asetusten mukaan\*<sup>1</sup>.

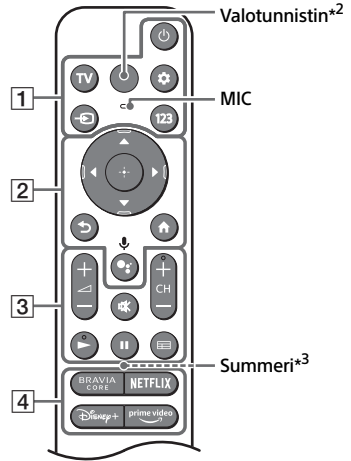

### 1 **☰ (Virta)**

**TV:** Näytä television kanavaluettelo tai vaihda tuloon.

**⚙️ (Pika-asetukset):** Näytä Pika-asetukset.

**➡️ (Tulosignaalin valinta):** Näytä ja valitse ohjelmälähde, jne.

**123 (Hallintavalikko):** Näytä Hallintavalikko.

### 2 **▲ / ▼ / ◀ / ▶ / ⊕:** Navigointiin ja valitsemiseen ruutuvalikoissa.

**↶ (Takaisin)**

**⬆️ (Alkuun)**

**🗣️ (Google Assistant) / 🎤 (Mikrofoni):** Käytä Google Assistant\*<sup>4,5</sup> tai puhelukäyttöä\*<sup>5</sup>.

### 3 **🔊 + / - (Äänvoimakkuus)**

**🔇 (Mykistys)\*<sup>6</sup>**

**CH + / - (Kanava)**

**▶ / ⏸**

**📺 (Opas):** Näytä television tai kaapeli-/satelliittivastaanottimen\*<sup>7</sup> digitaalinen ohjelmaopas.

## 4 Sovelluspainikkeet

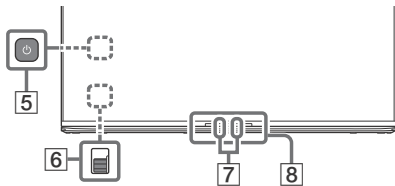

### 5 (Virta)

(Löytyy sivukannen takaa)

### 6 BUILT-IN MIC

**SWITCH (Sisäänrakennetun mikrofonin kytkin):** Kytkee sisäisen mikrofonin päälle/ pois. (Löytyy sivukannen takaa)

**7 Sisäinen mikrofonit<sup>\*4\*</sup>\*5\*8:** Ota sisäinen mikrofonin käyttöön painamalla kaukosäätimen Google Assistant-/ mikrofonipainiketta ja noudattamalla näytön ohjeita.

### 8 Kaukosäädinanturi / Taustavalon tunnistin / LED

- \*1 Katso muita kaukosäädinmallien tietoja Käyttöoppaasta.
- \*2 Kaukosäätimen taustavalo valaisee silloin, kun valotunnistin on havainnut, että ympäristön valaistus on heikko. Taustavalon automaattinen valaisu voidaan laittaa pois päältä.
- \*3 Summerista kuuluu äänimerkki, kun etsimistöimintoa käytetään. Katso lisätiedot verkkokäyttöoppaasta.
- \*4 Vain tietyt alueet/maat/mallit/kielet.
- \*5 Google Assistant tai puhehaku vaativat Internet-yhteyden.
- \*6 Helppokäyttötoiminto käynnistyy pitämällä (Mykistys) -näppäintä alhaalla.
- \*7 [Kaapecti-/satellittivastaanotin] -asetus on määritettävä.
- \*8 Virrankulutus kasvaa, kun sisäinen mikrofonit on käytössä, koska se kuuntelee aina.



Lisätietoja on annettu Käyttöoppaassa. Paina kaukosäätimen (Tulosignaalin valinta) -painiketta ja valitse [Ohje]. Jos [Ohje] ei ole käytettävissä, valitse [Muokkaa] ja lisää [Ohje].

## Kamera- ja mikrofoniyksikön (sisältyy toimitukseen) käyttö

Kamera- ja mikrofoniyksikön käyttö voi edellyttää ohjelmistopäivitystä. Saat viimeisimmät tiedot ohjelmistopäivityksistä TV:llesi osoitteesta:

<https://www.sony.eu/support>

## Vianmääritys

Yleisissä vianmäärityskysymyksissä, kuten: musta näyttö, ei ääntä, jähmettynyt kuva, TV ei reagoi tai verkko on kadonnut, suorita seuraavat vaiheet.

- 1 Käynnistä TV uudelleen pitämällä kaukosäätimen virtapainiketta alhaalla noin viisi sekuntia. TV käynnistyy uudelleen. Jos TV ei palaudu, kokeile irrottaa virtajohto, painaa sitten TV:n virtapainiketta ja vapauttaa se. Odot kaksi minuuttia ja kytke verkkovirtajohto pistorasiaan. Tai voit painaa TV:n virtapainiketta noin 40 sekunnin ajan, kunnes TV sammuu.
- 2 Katso alla olevaa Ohje-valikkoa.
- 3 Yhdistä TV:si Internetiin ja suorita ohjelmistopäivitys. Sony suosittelee pitämällä TV:n ohjelmiston päivitettyinä. Ohjelmistopäivitykset antavat uusia ominaisuuksia ja parantavat suoritusnopeutta.
- 4 Käy Sonyn tukisivustolla (tiedot löytyvät tämän opaskirjan lopusta).

**Kun kytket TV:n verkkovirtaan, TV ei välttämättä kytkeydy heti päälle vaikka painaisit virtapainiketta kaukosäätimestä tai TV:stä.**

Järjestelmän alustaminen vie aikaa. Odot noin minuutti ja yritä sitten uudelleen.

**Kaukosäädin ei toimi.**

- Vaihda paristot.

**Lapsilukon salasana on unohtunut.**

- Kirjoita ensin PIN-koodi 9999 ja anna sitten uusi PIN-koodi.

**Näyttö tummenee TV:tä katsottaessa.**

- Jos koko kuva tai osia siitä pysyy paikallaan, näytön kirkkaus pienenee asteittain jäännöskuvan estämiseksi. Tämä ei ole TV:n toimintahäiriö.

## Olet huolissasi jäännöskuvasta.

Jos samaa kuvaa näytetään toistuvasti tai pitkiä aikoja, saattaa ilmetä jäännöskuvaa. Kuvan palamisen vähentämiseksi suosittelemme, että televisio sammutetaan tavallisesti kaukosäätimen tai television virtapainikkeesta.

### Huomautus

- Suorita paneelin päivitys ainoastaan, kun jäännöskuva on erityisen selkeä. Älä suorita paneelin päivitystä useammin kuin kerran vuodessa, sillä se voi vaikuttaa paneelin käyttöikään.
- Kuvat, joissa on kelloja, logoja ja kirkkaita värejä (mukaan lukien valkoinen) aiheuttavat helposti jäännöskuvaa. Vältä tämäntyyppisten kuvien näyttämistä pitkiä aikoja. Muussa tapauksessa voi esiintyä jäännöskuvaa.

### Näyttöön tulee punainen, vihreä tai sininen juova.

- Paneelin päivitys on suoritettu. Näytöllä voi näkyä punainen, vihreä tai sininen juova paneelin päivityksen aikana. Tämä ei ole TV:n toimintahäiriö. Paneelin päivitys käynnistyy TV:n sammuttamisen jälkeen ja se kestää noin tunnin.

### Viesti [Paneelin päivitys keskeytyi...] näytetään.

Kun i) TV kytketään päälle, ii) verkkovirtajohto irrotetaan tai iii) huoneen lämpötila siirtyy alueen 10 °C – 40 °C ulkopuolelle paneelin päivityksen aikana, paneelin päivitystä ei suoriteta loppuun. Vältä yllä mainittuja kolmea tilaa paneelin päivityksen aikana.



Katso vianmäärityksen lisätiedot Käyttöoppaasta. Paina kaukosäätimen  (Tulosignaalin valinta) -painiketta ja valitse [Ohje]. Jos [Ohje] ei ole käytettävissä, valitse [Muokkaa] ja lisää [Ohje].

## Tekniset tiedot

### Järjestelmä

Näyttöpaneeli: OLED-paneeli (Organic Light Emitting Diode)

TV-järjestelmä: Riippuu maa-/aluevalinnasta/TV-mallista

Analoginen: B/G, D/K, I

Digitaalinen: DVB-T/DVB-C/DVB-T2

Satelliitti: DVB-S/DVB-S2

Värijärjestelmä: PAL/SECAM/NTSC3.58 (Vain video)/NTSC4.43 (Vain video)

Kanavien näkyvyysalue: Riippuu maa-/aluevalinnasta/TV-mallista

Analoginen: UHF/VHF/Kaapeli

Digitaalinen: UHF/VHF/Kaapeli

Satelliitti: Väliataajuus 950-2150 MHz

Äänentoisto: 20 W + 20 W + 10 W + 10 W

Langaton teknologia

Protokolla IEEE 802.11a/b/g/n/ac

Bluetooth® versio 4.2

Taajuusalue	Lähtöteho
Langaton LAN (TV)	
2400-2483,5 MHz	< 20,0 dBm
5150-5250 MHz	< 23,0 dBm
5250-5350 MHz	< 20,0 dBm
5470-5725 MHz	< 20,0 dBm
5725-5850 MHz	< 13,9 dBm
Bluetooth® (TV)	
2400-2483,5 MHz	< 10,0 dBm
Bluetooth® (RMF-TX900U)	
2400-2483,5 MHz	< 10,0 dBm

### Tulo-/lähtöliitännät

Antenni/kaapeli



75 ohmin ulkoinen liitäntä VHF/UHF-liittimelle

Satelliittiantenni

Naaraspuolinen F-tyyppin liitin, 75 ohmia.

DiSEqC 1.0, LNB 13 V/18 V & 22 kHz ohjaus,

Yhden kaapelin jakelu EN50494.

 /  AV IN / S-CENTER SPEAKER IN

Video/Audio-tulo (miniliitäntä)

S-centre-kaiuttimen tuloliitäntä (miniliitäntä)

HDMI IN 1/2/3/4 (HDCP 2.3-yhteensopiva)

Video:

4096 × 2160p (50, 60 Hz)<sup>\*1\*2</sup>, 4096 × 2160p (24 Hz)<sup>\*1</sup>, 3840 × 2160p (50, 60 Hz)<sup>\*2</sup>, 3840 × 2160p (24, 25, 30 Hz), 1080p (30, 50, 60, 100, 120 Hz), 1080/24p, 1080i (50, 60 Hz), 720p (30, 50, 60 Hz), 720/24p, 576p, 480p, PC-muodot<sup>\*3</sup>  
3840 × 2160p (100, 120 Hz)<sup>\*2\*4</sup>

Audio:

eARC (Enhanced Audio Return Channel)-tilassa  
Katso lisätiedot verkkokäyttöoppaasta.

Muussa kuin eARC-tilassa  
5,1-kanavainen lineaarinen PCM: 32/44,1/48/88,2/96/176,4/192 kHz 16/20/24 bittiä, Dolby Audio, Dolby Atmos, DTS

eARC/ARC (Enhanced Audio Return Channel/ Audio Return Channel) (Vain HDMI IN 3)<sup>\*5</sup>  
eARC-tilassa

Katso lisätiedot verkkokäyttöoppaasta.

ARC-tilassa

Kaksikanavainen lineaarinen PCM: 48 kHz 16 bittiä, Dolby Audio, Dolby Atmos, DTS

➔ DIGITAL AUDIO OUT (OPTICAL)

Optinen digitaaliliitäntä (kaksikanavainen lineaarinen PCM: 48 kHz 16 bittiä, Dolby Audio, DTS)

•↔• 1, •↔• 2 (HDD REC)<sup>\*6</sup>

USB-laiteportti (•↔•) 2 USB-kiintolevy REC-toimintoa varten)

USB-portti 1 tukee nopeaa USB-yhteyttä (USB 2.0)

USB-liitäntä 2 tukee supernopeaa USB:tä (USB 3.2 Gen 1)



Maksu-TV-moduuli (CAM) paikka

LAN

10BASE-T/100BASE-TX-liitäntä (Yhteysnopeus voi vaihdella verkon käyttöympäristön mukaan. Tiedonsiirtonopeutta ja laatua ei taata.)

CENTER SPEAKER IN

Keskikaiuttimen tuloliitin

Kamera- ja mikrofonyksikkö

Kamera- ja mikrofonyksikön liitäntä

## Teho, tuoteseloste ja muuta

Tehovaatimukset

220 V – 240 V AC, 50 Hz

Näytön koko (halkaisija) (Noin)

XR-65A9xK: 163,9 cm / 65 tuumaa

XR-55A9xK: 138,8 cm / 55 tuumaa

Virrankulutus valmiustilassa<sup>\*7\*8</sup>  
0,50 W

Näytön erottelutarkkuus (vaaka × pysty) (kuvapisteinä)

3840 × 2160

Ulostuloarvot

500 mA (USB 1), 900 mA (USB 2)

## Mitat (Noin) (l × k × s) (cm)

pöytäjalustan kanssa (sisältää kameran)

Etuasento:

XR-65A9xK: 144,4 × 85,1 × 30,1

XR-55A9xK: 122,5 × 72,8 × 28,0

Taka-asento:

XR-65A9xK: 144,4 × 87,7 × 28,2

XR-55A9xK: 122,5 × 75,3 × 26,5

ilman pöytäjalustaa (sisältää kameran)

XR-65A9xK: 144,4 × 85,2 × 5,6

XR-55A9xK: 122,5 × 72,9 × 5,6

## Jalustan leveys (Noin) (cm)

XR-65A9xK: 144,1

XR-55A9xK: 122,2

## Paino (Noin) (kg)

pöytäjalustan kanssa (sisältää kameran)

XR-65A9xK: 40,9

XR-55A9xK: 31

ilman pöytäjalustaa (ilman kameraa)

XR-65A9xK: 27

XR-55A9xK: 21,2

## Muita tietoja

Lisävarusteet

Seinäasennuskiinnitin: SU-WL850 / SU-WL450

Ruuvien halkaisija ja pituus:

9 mm – 13 mm

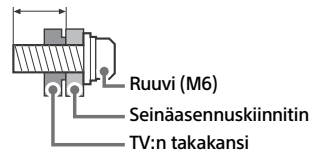

Käyttölämpötila: 0 °C – 40 °C

Käyttökoosteus: 10 % – 80 % RH (ei-kondensoiva)

- \*1 Kun lähteen resoluutio on 4096 × 2160p ja [Laaja tila] -asetus on [Normaali], näytettävä resoluutio on 3840 × 2160p. Jos haluat resoluutioksi 4096 × 2160p, aseta [Laaja tila]-asetukseksi [Koko kuva 1] tai [Koko kuva 2].
- \*2 Katso ohjeita näyttövalikosta [HDMI-signaalimuoto]-asetuksen valitsemiseen.
- \*3 Katso lisätiedot verkkokäyttöoppaasta.
- \*4 Vain HDMI IN 3 & 4. Käytä yhdistämiseen ultranopeaa HDMI-kaapelia.
- \*5 Liitä äänijärjestelmä HDMI IN 3 -liitäntään, jos haluat kuulla TV:n äänen äänijärjestelmän kautta.
- \*6 Toiminto ei ole saatavana Italiassa.
- \*7 Mainittu valmiustilan virrankulutus on voimassa sen jälkeen, kun televisio on suorittanut välttämättömät sisäiset toimenpiteet.
- \*8 Valmiustilan virrankulutus kasvaa, kun televisio on yhdistetty verkkoon.

#### **Huomautus**

- Lisävarusteiden saatavuus riippuu maasta/alueesta/televisio mallista/varastotilanteesta.
- Rakennetta ja teknisiä tietoja saatetaan muuttaa siitä erikseen ilmoittamatta.
- Google Assistantin käyttö voi edellyttää palveluiden ja sovellusten tilaamista, minkä lisäksi sen käyttöön voi liittyä lisäehtoja ja/tai lisämaksuja.
- Käyttöoppaassa oleva tuoteseloste vastaa KOMISSION DELEGOITUA ASETUSTA (EU) 1062/2010. Katso sen verkkosivustosta lisätietoja asetuksesta (EU) 2019/2013.

### **Tuotteen rekisteröintinumero (KOMISSION DELEGOITU ASETUS (EU) 2019/2013)**

XR-65A95K (1033846), XR-55A95K (1033843).





# Om håndbøker

Denne TV-en leveres med følgende håndbøker. Vennligst behold håndbøkene for fremtidig referanse.

## Innstillingsveiledning

- TV-installasjon og oppsett.

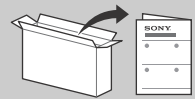

## Referanseveiledning (denne håndboken) / Sikkerhetsdokumentasjon

- Sikkerhetsinformasjon, fjernkontroll, feilsøking, veggmontering, spesifikasjon, og så videre.



## Hjelpeveiledning (håndbok på skjermen)

- Innstillinger, funksjoner, Internett-tilkobling, feilsøking og så videre.
- For å åpne den, trykk på (Valg av innhold) på fjernkontrollen og velg [Hjelp]. Hvis [Hjelp] ikke finnes, velg [Endre] og legg til [Hjelp].

- Du kan se Hjelpeveiledningen med en smarttelefon.



[https://rd1.sony.net/help/tv/jaep1/h\\_aep/](https://rd1.sony.net/help/tv/jaep1/h_aep/)

## Merknader

- Før du bruker TV-en, vær vennlig å lese "Sikkerhetsinformasjon".
- Les den medfølgende sikkerhetsdokumentasjonen for ytterligere sikkerhetsinformasjon.
- Bilder og illustrasjoner som brukes i installasjonsveiledningen og i denne håndboken, er kun ment som referanse, og kan avvike fra produktets faktiske utseende.
- "x"/"xx"-en som vises i modellnavnet korresponderer til et tall, som er knyttet til design, farge eller TV-system.

## Sikkerhetsinformasjon

### Bæring

- Før du bærer TV-apparatet, må du koble fra alle kablene.
- Før TV-en transporteres må stativdekslet og terminaldekslene fjernes.
- Et stort TV-apparat må bæres av to eller flere personer.
- Når du transporterer TV-en for hånd, må du holde den som vist under. Ikke bruk makt på panelet og rammen rundt skjermen.
- Når TV-en løftes eller flyttes, må den holdes fast fra undersiden.

## VIKTIG MERKNAD

### Merknad for radioutstyr

Herved erklærer Sony Corporation at radioutstyrstypene XR-65A95K, XR-55A95K er i samsvar med direktiv 2014/53/EU. EU-erklæring fulltekst finner du på Internett under: <https://compliance.sony.eu>

For dette radioutstyret gjelder følgende begrensninger for bruk eller krav for autorisering av bruk i AT, BE, HR, CY, CZ, DK, EE, FI, FR, DE, EL, HU, IE, IT, LV, LT, LU, MT, NL, PL, PT, SK, SI, ES, SE, UK, UK (NI), IS, LI, NO, CH, BG, RO, TR, AL, BA, MK, MD, RS, ME, Kosovo : 5150 - 5350 MHz-båndet skal bare benyttes for innendørs bruk.

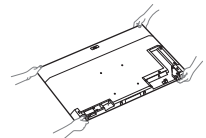
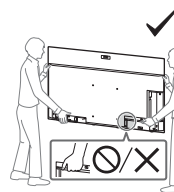

- Ikke legg ned TV-apparatet når du håndterer eller monterer det.

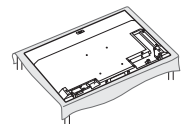

- Ikke utsett TV-apparatet for støt eller sterke vibrasjoner når du flytter det.
- Når du leverer inn TV-apparatet på grunn av reparasjon eller hvis du flytter, bør du transportere det i originalemballasjen.

## Tippforebygging

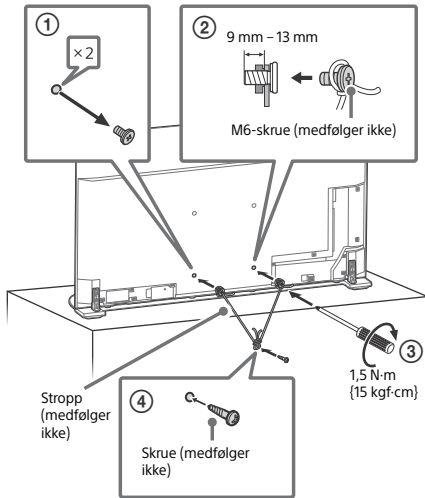

## Ventilasjon

- Ventilasjonsåpningene må aldri tildekkes, og du må aldri stikke gjenstander inn i kabinettet.
- La det være plass rundt TV-apparatet, som vist under.
- Det anbefales på det sterkeste at du bruker en veggmonteringsbrakett som er godkjent av Sony for å oppnå tilstrekkelig luftsirkulasjon.

## Montering på vegg

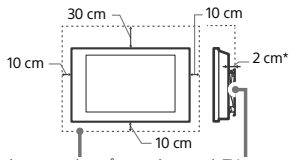

La det være minst så mye plass rundt TV-apparatet.

## Installering med stativ

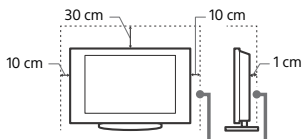

La det være minst så mye plass rundt TV-apparatet.

\* 1 cm bare for SU-WL8xx.

- For å sikre tilstrekkelig ventilasjon og forhindre at det samler seg støv eller smuss:
  - Ikke legg TV-apparatet ned på ryggen, ikke installer det opp-ned, bak frem eller skrått.
  - Ikke plasser TV-apparatet på en hylle, et teppe, en seng eller i et skap.
  - Ikke dekk til TV-apparatet med et klede, som for eksempel gardiner, eller andre ting som aviser osv.

– Ikke installer TV-apparatet som vist under.

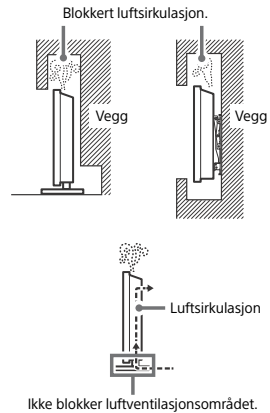

## Beskytte TV-skjermen (OLED TV)

### Forholdsregler for å beskytte skjermen mot skade

#### Innbrenning

OLED TV-er er sårbare for innbrenning på grunn av egenskapene til materialene som brukes. Innbrenning kan skje dersom bilder vises på samme sted på skjermen gjentatte ganger eller over lengre perioder. Dette er ikke en feil med TV-en. Unngå visning av bilder som kan føre til innbrenning.

#### Følgende er eksempler på bilder som kan føre til innbrenning:

- Innhold med svarte stolper enten øverst eller nederst og/eller på venstre og høyre sider av skjermen. (for eksempel, Letterboxed, 4:3-skjerm, Standard oppløsning)
- Statiske bilder som bilder.
- Skjermmenyer, programguider, kanallogoer, osv.
- Statisk innhold fra applikasjoner.
- Meldingsruter, som de som brukes for nyheter.

#### For å redusere risikoen for innbrenning:

- Sony anbefaler at du slår av TV-en på vanlig måte ved å trykke på På/Av-knappen på fjernkontrollen eller TV-en.
- Fyll skjermen ved å endre [Bred modus] for å fjerne de svarte stolpene. Velg en annen [Bred modus] enn [Normal].
- Slå av OSD-visningen ved å trykke på **123** (Kontrollmeny)-knappen, og velg [Informasjon], og slå av menyene fra tilkoblet utstyr.
- Unngå visning av statiske bilder med skarpe farger (inkludert hvitt), klokke eller logoer på noen del av skjermen.
- Still inn bildeinnstillingene basert på omgivelsesforholdene. Standard bilde anbefales for bruk i hjemmet og ved visning av innhold som ofte viser kanallogoene, osv.

TV-en har følgende funksjoner for å hjelpe til med å redusere/forebygge innbrenning.

#### Paneloppdatering

En paneloppdatering justerer panelets enhetlighet. Paneloppdatering kan utføres og skal bare brukes når bildeinnbrenning er svært merkbart.

Forsiktig:

- Paneloppdatering-funksjonen kan påvirke panelet. Ikke utfør paneloppdatering mer enn én gang i året da det kan påvirke panelets levetid.
- Paneloppdatering tar omtrent én time å fullføre.
- En rød, grønn eller blå linje kan vises på skjermen under paneloppdateringen. Dette er ikke en feil med TV-en.
- Paneloppdatering fungerer kun når romtemperaturen er mellom 10 °C og 40 °C.

- Effektiviteten for paneloppdatering kan variere avhengig av tilstanden for innbrenning av bildet.

### Pikselending

Flytter automatisk bildet på skjermen for å forhindre innbrenning.

### Annen funksjon

Skjermlysstyrken reduseres automatisk ved visning av stillbilder, klokker, skarpe farger, logoer, osv.

## Bruke TV-en som senterhøytaler

### Merknader

- Før du kobler til kabler, koble fra hovedledningen til både TV-en og AV-mottakeren.

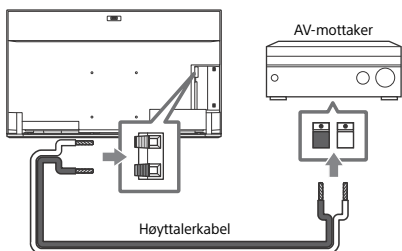

## Bruk av TV som del av lydsystem

### Merknader

- Før du kobler til kabler, koble fra hovedledningen til både TV-en og AV-mottakeren.
- Se bruksanvisningen for lydsystemet med S-CENTER OUT-terminal for informasjonen.

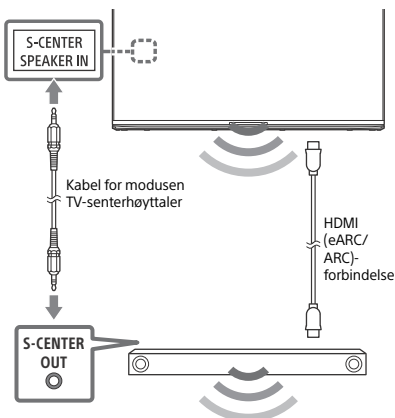

## Fjernkontroll og TV

Utformingen av fjernkontrollen, layouten, tilgjengeligheten og funksjonen til knappene på fjernkontrollen kan variere avhengig av regionen/landet/TV-modellen/TV-innstillingene\*<sup>1</sup>.

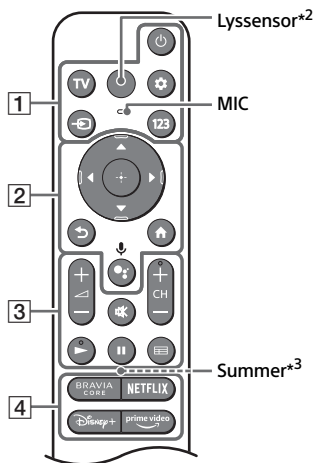

### 1 (Strøm)

**TV:** Vis TV-kanalliste eller bytt til inngang.

**(Hurtiginnstillinger):** Vis hurtiginnstillinger.

**(Valg av innhold):** Vis og velg inngangskilden osv.

**123 (Kontrollmeny):** Vis Kontrollmenyen.

### 2 / / / / / : Meny på skjermen for navigasjon og valg.

(tilbake)

(hjem)

(Google Assistant) / (Mikrofon):  
Bruk Google Assistant\*<sup>4</sup>\*<sup>5</sup> eller talesøk\*<sup>5</sup>.

### 3 + / - (Volum)

(Demp)\*<sup>6</sup>

**CH + / - (kanal)**

/

(guide): Vis den digitale programguiden til TV-en eller TV-dekoderen\*<sup>7</sup>.

## 4 App-knapper

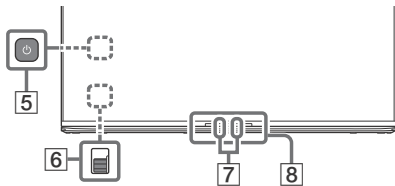

## 5 ⏻ (Strøm)

(Dette finner du ved å fjerne sidedeksløst)

## 6 BUILT-IN MIC SWITCH (Innebygget MIC-bryter): Slå på/av innebygget mikrofon. (Dette finner du ved å fjerne sidedeksløst)

## 7 Innebygd mikrofon\*4+5+8:

For å aktivere den innebygde mikrofonen, trykker du på Google Assistent-/mikrofonknappen på fjernkontrollen og følger instruksjonene på skjermen.

## 8 Fjernkontroll-sensor / Omgivelseslyssensor / LED

\*1 For andre fjernkontrollmodeller, se den nettbaserte Hjelpeveiledningen for mer informasjon.

\*2 Fjernkontrollens baklys tennes når lyssensoren oppdager at omgivelseslyset er dempet. Baklysets automatiske belysning kan slås av.

\*3 Summeren vil sende ut en lyd når du bruker fjernkontrollens søkefunksjon. Se Hjelpeveiledningen på nettet for mer informasjon.

\*4 Kun for begrenset region/land/modell/språk.

\*5 Google Assistent eller talesøk krever en Internett-tilkobling.

\*6 Snarvei for tilgjengelighet er tilgjengelig ved å trykke og holde inne  (Demp).

\*7 [Oppsett av TV-dekoder] innstilling er påkrevet.

\*8 Strømforbruket øker når den innebygde mikrofonen er aktivert, da den alltid lytter.



For mer informasjon, se Hjelpeveiledning. Trykk på  (Valg av innhold) på fjernkontrollen og velg [Hjelp]. Hvis [Hjelp] ikke finnes, velg [Endre] og legg til [Hjelp].

## Bruk av kamera- og mikrofonenhet (medfølger)

Det kan være behov for en programvareoppdatering for å bruke kameraet og mikrofonenheten. For siste informasjon om programvareoppdateringer for din TV, se: <https://www.sony.eu/support>

## Feilsøking

Generell feilsøking for problemer som: svart skjerm, ingen lyd, frosset bilde, TV reagerer ikke, eller nettverk mistet, utfør følgende steg.

**1** Start TV-en din på nytt ved å holde nede strømknappen på fjernkontrollen i cirka fem sekunder. TV-en vil starte på nytt. Hvis TV-en ikke starter, prøv å trekke ut strømledningen, trykk deretter på strømknappen på TV-en og slipp den. Vent i to minutter, og sett i strømledningen.

Eller trykk på strømknappen på TV-en i omtrent 40 sekunder inntil TV-en slås av.

**2** Se hjelpemenyen som vises nedenfor.

**3** Koble TV-en din til internett og utfør en programvareoppdatering. Sony anbefaler at du holder TV-ens programvare oppdatert. Programvareoppdateringer gir nye funksjoner og bedre ytelse.

**4** Gå til Sonys supportnettside (informasjon oppgitt bakerst i denne håndboken).

**Når du kobler til TV-en kan det hende at den ikke er i stand til å slå seg på på en stund selv om du trykker på strømknappen på fjernkontrollen eller TV-en.**

Det tar tid å starte opp systemet. Vent omtrent ett minutt, og prøv deretter igjen.

**Fjernkontrollen virker ikke.**

- Skift batteriene.

**Passordet for foreldrelåsen er glemt.**

- Skriv inn 9999 for PIN-koden, og skriv deretter den nye PIN-koden.

**Skjermen blir mørkere mens du ser på TV.**

- Hvis hele bildet eller deler av bildet forblir stille, kan skjermlysstyrken gradvis reduseres for å forhindre innbrenning. Dette er ikke en feil med TV-en.

NO

## Du er bekymret for innbrenning.

Hvis samme bilde vises gjentatte ganger eller i en lengre periode, kan innbrenning skje. For å redusere innbrenning, anbefaler vi at du slår av TV-en som normalt ved å trykke på strømknappen på fjernkontrollen eller TV-en.

### Merknader

- Utfør kun paneloppdatering når bildeinnbrenning er spesielt merkbar. Ikke utfør paneloppdatering mer enn én gang i året da det kan påvirke panelets levetid.
- Bilder som inneholder klokker, logoer og skarpe farger (inkludert hvitt) kan enkelt forårsake innbrenning. Unngå visning av disse bildetyperne over lengre perioder ellers kan innbrenning skje.

### En rød, grønn eller blå linje vises på skjermen.

- Paneloppdatering er utført. En rød, grønn eller blå linje kan vises på skjermen under paneloppdateringen. Dette er ikke en feil med TV-en. Paneloppdatering starter etter at TV-en er slått av og tar omtrent én time.

### Meldingen [Paneloppdateringen ble ikke fullført...] vises.

Hvis i) TV-en slås på, ii) strømledningen kobles fra, eller iii) romtemperaturen faller utenfor området mellom 10 °C og 40 °C under Paneloppdatering, fullføres ikke prosessen. Vennligst unngå de tre tilstandene ovenfor under paneloppdateringen.



For mer informasjon om feilsøking, se i Hjelpeveiledningen. Trykk på  (Valg av innhold) på fjernkontrollen og velg [Hjelp]. Hvis [Hjelp] ikke finnes, velg [Endre] og legg til [Hjelp].

## Spesifikasjoner

### System

Skjermssystem: OLED-panel (Organic Light Emitting Diode)

TV-system: Avhengig av land / område valg / TV-modell

Analog: B/G, D/K, I

Digital: DVB-T/DVB-C/DVB-T2

Satellitt: DVB-S/DVB-S2

Fargesystem: PAL/SECAM/NTSC3.58 (Kun video)/NTSC4.43 (Kun video)

Kanaldekning: Avhengig av land / område valg / TV-modell

Analog: UHF/VHF/kabel

Digital: UHF/VHF/kabel

Satellitt: Mellomfrekvens 950-2150 MHz

Lydutgang: 20 W + 20 W + 10 W + 10 W

Trådløs teknologi

Protokoll IEEE 802.11a/b/g/n/ac

Bluetooth® versjon 4.2

Frekvensbånd	Utgangseffekt
Trådløst LAN (TV)	
2400-2483,5 MHz	< 20,0 dBm
5150-5250 MHz	< 23,0 dBm
5250-5350 MHz	< 20,0 dBm
5470-5725 MHz	< 20,0 dBm
5725-5850 MHz	< 13,9 dBm
Bluetooth® (TV)	
2400-2483,5 MHz	< 10,0 dBm
Bluetooth® (RMF-TX900U)	
2400-2483,5 MHz	< 10,0 dBm

### Inngangs-/utgangskontakter

Antenne/kabel



75 ohm ekstern terminal for VHF/UHF

Satellittmottaker

Hunn F-kontakt, 75 ohm.

DiSEqC 1.0, LNB 13 V/18 V og 22 kHz tone,

Distribusjon med én kabel EN50494.

 /  AV IN / S-CENTER SPEAKER IN

Video-/lydinngang (minijack)

S-centre høyttalerinngang (minijack)

HDMI IN 1/2/3/4 (HDCP 2.3-kompatibel)

Video:

4096 × 2160p (50, 60 Hz)<sup>\*1\*2</sup>, 4096 × 2160p (24 Hz)<sup>\*1</sup>, 3840 × 2160p (50, 60 Hz)<sup>\*2</sup>, 3840 × 2160p (24, 25, 30 Hz), 1080p (30, 50, 60, 100, 120 Hz), 1080/24p, 1080i (50, 60 Hz), 720p (30, 50, 60 Hz), 720/24p, 576p, 480p, PC-formater<sup>\*3</sup>  
3840 × 2160p (100, 120 Hz)<sup>\*2\*4</sup>

Lyd:

I eARC (Enhanced Audio Return Channel)-modus  
Se Hjelpeveiledningen på nettet for mer informasjon.

Unntatt eARC-modus

5,1 kanal lineær PCM: 32/44,1/48/88,2/96/176,4/192 kHz 16/20/24 biter, Dolby Audio, Dolby Atmos, DTS

eARC/ARC (Enhanced Audio Return Channel/ Audio Return Channel) (kun HDMI IN 3)<sup>\*5</sup>

I eARC-modus

Se Hjelpeveiledningen på nettet for mer informasjon.

I ARC-modus

Tokanals lineær PCM: 48 kHz 16 biter, Dolby Audio, Dolby Atmos, DTS

↻ DIGITAL AUDIO OUT (OPTICAL)

Digital optisk kontakt (tokanals lineær PCM: 48 kHz 16 biter, Dolby Audio, DTS)

↻ 1, ↻ 2 (HDD REC)<sup>\*6</sup>

USB-enhetsport (↻ 2 USB HDD-enhet for REC-funksjon)

USB-port 1 støtter høyhastighets USB (USB 2.0)

USB-port 2 støtter superrask USB (USB 3.2 Gen 1)



CAM-spor (Conditional Access Module)

LAN

10BASE-T/100BASE-TX-kontakt  
(Tilkoblingshastigheten kan variere avhengig av driftsmiljøet til nettverket.  
Kommunikasjonshastighet og kvalitet garanteres ikke.)

CENTER SPEAKER IN

Inngangsklemme for senterhøytaler

Kamera- og mikrofonenhet

Kamera- og mikrofonenhetterminal

## Strøm, produktmikroort og annet

Strømkrav

220 V – 240 V vekselstrøm, 50 Hz

Skjermstørrelse (målt diagonalt) (ca.)

XR-65A9xK: 163,9 cm / 65 tommer

XR-55A9xK: 138,8 cm / 55 tommer

Strømforbruk i hvilemodus<sup>\*7\*8</sup>  
0,50 W

Skjermoppløsning (horisontal × vertikal) (piksler)  
3840 × 2160

Nominell effekt

500 mA (for USB 1), 900 mA (for USB 2)

## Mål (ca.) (b × h × d) (cm)

med bordstativ (med kamera)

Stil med frontstilling:

XR-65A9xK: 144,4 × 85,1 × 30,1

XR-55A9xK: 122,5 × 72,8 × 28,0

Stil med bakstilling:

XR-65A9xK: 144,4 × 87,7 × 28,2

XR-55A9xK: 122,5 × 75,3 × 26,5

uten bordstativ (med kamera)

XR-65A9xK: 144,4 × 85,2 × 5,6

XR-55A9xK: 122,5 × 72,9 × 5,6

## Stativbredde (ca.) (cm)

XR-65A9xK: 144,1

XR-55A9xK: 122,2

## Vekt (ca.) (kg)

med bordstativ (med kamera)

XR-65A9xK: 40,9

XR-55A9xK: 31

uten bordstativ (uten kamera)

XR-65A9xK: 27

XR-55A9xK: 21,2

## Annet

Tilleggsutstyr

Veggmonteringsbrakett: SU-WL850 / SU-WL450

Skruediameter og -lengde:

9 mm – 13 mm

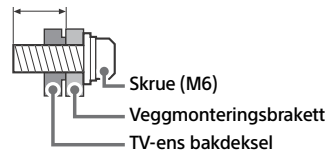

Driftstemperatur: 0 °C – 40 °C

Driftsluftfuktighet: 10 % – 80 % relativ fuktighet (ikke-kondenserende)

- \*1 Når det tilføres 4096 × 2160p på inngangen og [Bred modus] er innstilt på [Normal], vil oppløsningen vises som 3840 × 2160p. For å vise 4096 × 2160p, settes [Bred modus] innstillingen på [Full 1] eller [Full 2].
- \*2 Se menyen på skjermen for å innstille [HDMI-signalformat].
- \*3 Se Hjelpeveiledningen på nettet for mer informasjon.
- \*4 Kun HDMI IN 3 & 4. Bruk HDMI-ultrahøyhastighetskabel for å koble til.
- \*5 Koble lydsystemet ditt til HDMI IN 3 for å tilføre TV-lyd til lydsystemet.
- \*6 Funksjon ikke tilgjengelig i Italia.
- \*7 Spesifisert strømforbruk i hvilemodus nås etter at TV-en har avsluttet nødvendige interne prosesser.
- \*8 Strømforbruk i hvilemodus vil øke når TV-en er koblet til nettverket.

#### **Merknader**

- Tilgjengeligheten til tilleggsutstyr avhenger av land/region/TV-modell/lagerstatus.
- Design og spesifikasjoner kan endres uten varsel.
- Når du bruker Google Assistent kan det være nødvendig med abonnement på tjenester og applikasjoner. Tilleggsvilkår, betingelser og/eller gebyrer kan gjelde.
- Produktdatabladet i denne håndboken er for DELEGERT KOMMISJONSFORORDNING (EU) 1062/2010. Se nettsiden for informasjon om (EU) 2019/2013.

### **Produktregistreringsnummer (DELEGERT KOMMISJONSFORORDNING (EU) 2019/ 2013)**

XR-65A95K (1033846), XR-55A95K (1033843).





# Informacje o instrukcjach

Ten telewizor jest dostarczany z następującymi instrukcjami. Prosimy o zachowanie instrukcji do wykorzystania w przyszłości.

## Przewodnik ustawień

- Instalacja i konfiguracja telewizora.

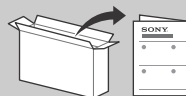

## Przewodnik (ta instrukcja) / Dokumentacja bezpieczeństwa

- Informacje dotyczące bezpieczeństwa, pilot, rozwiązywanie problemów, instalacja na ścianie, dane techniczne itp.



## Przewodnik pomocniczy (Instrukcja ekranowa)

- Ustawienia, funkcje, połączenie z Internetem, rozwiązywanie problemów itp.
- Aby ją otworzyć, naciśnij na pilocie (Wybór wejścia), a następnie wybierz [Pomoc]. Jeśli [Pomoc] nie jest dostępna, wybierz [Edytuj] i dodaj [Pomoc].

- Możesz skorzystać z Przewodnika pomocniczego za pomocą smartfona.



[https://rd1.sony.net/help/tv/jaep1/h\\_aep/](https://rd1.sony.net/help/tv/jaep1/h_aep/)

## Uwaga

- Przed przystąpieniem do eksploatacji telewizora należy zapoznać się z częścią „Informacje dotyczące bezpieczeństwa”.
- Aby zapoznać się z dodatkowymi informacjami na temat bezpieczeństwa, przeczytaj dostarczoną dokumentację bezpieczeństwa.
- Zdjęcia i ilustracje użyte w Przewodniku ustawień i w tej instrukcji mają charakter jedynie poglądowy i mogą się różnić od rzeczywistego produktu.
- Znak „x”/„xx” widoczny obok nazwy modelu odpowiada wartości liczbowej powiązanej z projektem, kolorem lub systemem telewizyjnym.

## Informacje dotyczące bezpieczeństwa

### Transport

- Przed rozpoczęciem przenoszenia odbiornika należy odłączyć od niego wszystkie kable.
- Przed transportem telewizora zdejmij osłonę podstawy i osłony złączy.
- Do przenoszenia dużego telewizora potrzeba dwóch lub więcej osób.
- Przenosząc telewizor w rękach, należy go trzymać tak jak na rysunku. Nie należy naciskać na panel i ramkę wokół ekranu.
- Przy podnoszeniu lub przenoszeniu telewizora należy go dobrze chwycić od spodu.

## WAŻNA UWAGA

### Informacja dotycząca sprzętu radiowego

Sony Corporation niniejszym oświadcza, że typy urządzeń radiowych XR-65A95K, XR-55A95K są zgodne z dyrektywą 2014/53/UE. Pełny tekst deklaracji zgodności UE jest dostępny pod następującym adresem internetowym: <https://compliance.sony.eu>

Dla tego sprzętu radiowego zastosowanie mają poniższe ograniczenia dotyczące użytkowania lub wymóg uzyskania zezwolenia na użytkowanie obowiązujący w AT, BE, HR, CY, CZ, DK, EE, FI, FR, DE, EL, HU, IE, IT, LV, LT, LU, MT, NL, PL, PT, SK, SI, ES, SE, UK, UK (NI), IS, LI, NO, CH, BG, RO, TR, AL, BA, MK, MD, RS, ME, Kosovo :  
pasmo 5150 - 5350 MHz jest ograniczone wyłącznie do zastosowań wewnątrz pomieszczeń.

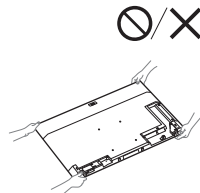
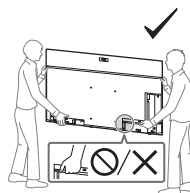

- Podczas przenoszenia lub mocowania telewizor nie należy go odkładać ekranem do dołu.

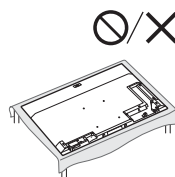

- Podczas transportu odbiornik nie powinien być narażony na wstrząsy mechaniczne i nadmierne wibracje.
- Na czas transportu odbiornika do naprawy lub podczas przeprowadzki, należy zapakować go w oryginalny karton i elementy opakowania.

## Zabezpieczenie przed przewróceniem

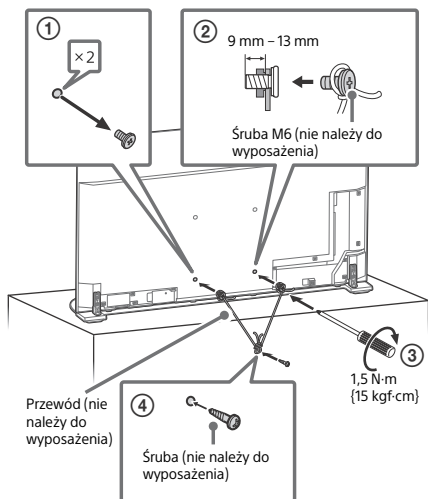

## Wentylacja

- Nie wolno zasłaniać otworów wentylacyjnych ani wkładać żadnych rzeczy do obudowy.
- Wokół odbiornika TV należy pozostawić trochę wolnej przestrzeni, tak jak to pokazano na rysunku poniżej.
- Zaleca się stosowanie oryginalnego Uchwytu ściennego Sony, aby zapewnić odpowiednią wentylację.

## Instalacja na ścianie

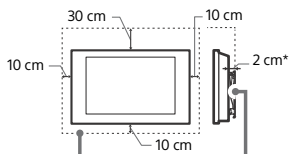

Pozostawić co najmniej tyle miejsca wokół odbiornika TV.

## Instalacja ze stojakiem

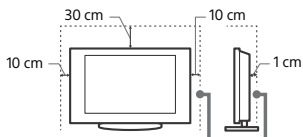

Pozostawić co najmniej tyle miejsca wokół odbiornika TV.

\* 1 cm tylko dla SU-WL8xx.

- Aby zapewnić właściwą wentylację i zapobiec osiadananiu brudu lub kurzu:
  - Nie należy ustawiać odbiornika TV ekranem do góry, montować go do góry nogami, odwróconego tyłem lub bokiem.
  - Nie należy ustawiać odbiornika TV na półce, dywanie, łóżku lub w szafce.
  - Nie należy przykrywać odbiornika TV materiałami, np. zasłonami lub innymi przedmiotami, takimi jak gazety itp.

- Nie należy instalować odbiornika tak, jak to pokazano na rysunkach poniżej.

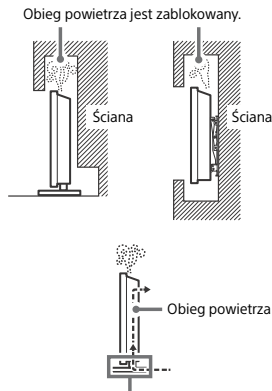

Nie należy zasłaniać obszaru, w którym odbywa się obieg powietrza.

## Ochrona ekranu telewizora (Telewizor OLED)

### Środki ostrożności służące ochronie ekranu przed uszkodzeniem

#### Retencja obrazu

Ze względu na charakterystyki użytych materiałów telewizory OLED są podatne na retencję obrazu (wypalanie). Retencja obrazu może wystąpić, jeżeli obrazy są wyświetlane w tym samym miejscu ekranu wielokrotnie lub przez dłuższe okresy czasu. Nie jest to usterka telewizora. Należy unikać wyświetlania obrazów, które mogą powodować retencję obrazu.

#### Poniżej przedstawiono przykłady obrazów, które mogą powodować retencję obrazu:

- Treść z czarnymi pasami na górze i dole i/lub po lewej i prawej stronie ekranu. (na przykład w formacie Letterbox, 4:3, SD)
- Statyczne obrazy takie jak zdjęcia.
- Menu ekranowe, programy telewizyjne, logo kanałów itp.
- Statyczna treść z zdjęciami.
- Bloki ekranowe, na przykład bloki stosowane do wyświetlania wiadomości i nagłówków.

#### Aby zmniejszyć ryzyko retencji obrazu:

- Firma Sony zaleca standardowe wyłączenie telewizora poprzez naciśnięcie przycisku zasilania na pilocie zdalnego sterowania.
- Wypełnij ekran zmieniając opcję [Tryb szerokoekranowy], aby wyeliminować czarne pasy. Wybierz [Tryb szerokoekranowy] inny niż [Normalny].
- Wyłącz OSD (menu ekranowe) naciskając przycisk **123** (Menu sterowania) i wybierz [Wyświetlanie informacji], oraz wyłącz menu w podłączonych urządzeniach.
- Unikaj wyświetlania statycznych obrazów o jasnych kolorach (w tym białego), zegarów lub logo.
- Ustaw parametry obrazu w oparciu o warunki otoczenia. Obraz Standardowy jest zalecany do użytku domowego oraz podczas przeglądania treści, które często wyświetlają logo stacji itp.

Telewizor posiada następujące funkcje, które pomagają zmniejszać/zapobiegać retencji obrazu.

#### Odświeżanie panelu

Odświeżenie panelu zapewnia jego jednolitość. Można wykonać odświeżanie panelu, ale należy z tej funkcji korzystać jedynie wówczas, gdy retencja obrazu jest bardzo widoczna.

Uwaga:

- Funkcja Odświeżanie panelu może wpływać na panel. Nie należy jej uruchamiać częściej niż raz w roku, ponieważ może to wpływać na żywotność panelu.
- Odświeżanie panelu trwa około jednej godziny.

- Podczas odświeżania panelu na ekranie może być wyświetlana czerwona, zielona lub niebieska linia, nie jest to usterka telewizora.
- Odświeżanie panelu działa tylko, gdy temperatura pomieszczenia jest pomiędzy 10 °C a 40 °C.
- Efektywność odświeżania panelu może się różnić w zależności od warunków retencji obrazu.

### Przesunięcie pikseli

Automatycznie przesuwa obraz na ekranie, aby zapobiec retencji obrazu.

### Inne funkcje

Jasność ekranu jest automatycznie obniżana podczas wyświetlania nieruchomych obrazów, zegarów, jasnych kolorów lub logo itp.

## Używanie telewizora jako centralnego głośnika

### Uwaga

- Przed podłączeniem kabli, odłącz zasilanie od telewizora i odbiornika AV.

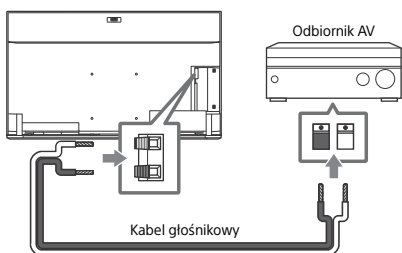

## Używanie telewizora w ramach systemu audio

### Uwaga

- Przed podłączeniem kabli, odłącz zasilanie od telewizora i odbiornika AV.
- Zapoznaj się ze szczegółowymi informacjami, które zawarto w instrukcji obsługi systemu audio ze złączem S-CENTER OUT.

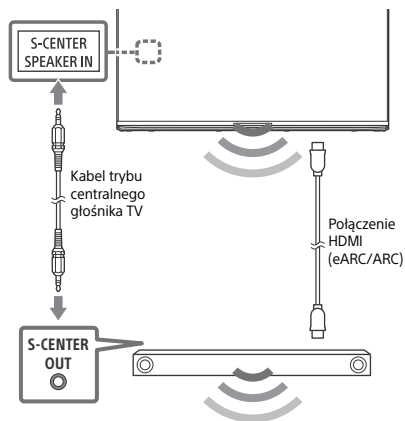

## Pilot i telewizor

Kształt, układ, dostępność i działanie funkcji przycisków pilota mogą się różnić w zależności od regionu/kraju/modelu/ustawień telewizora\*1.

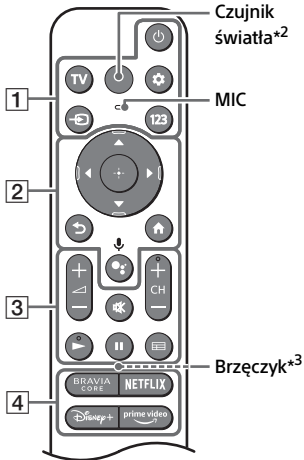

### 1 (Zasilanie)

**TV:** Wyświetli listę kanałów telewizyjnych lub przełączy na wejście.

**(Szybkie ustawienia):** Wyświetlenie szybkich ustawień.

**(Wybór wejścia):** Wyświetlanie i wybieranie źródła sygnału wejściowego itp.

**123 (Menu sterowania):** Wyświetli Menu sterowania.

### 2 / / / (Nawigacja w menu ekranowym i wybór opcji.

**(Wstecz)**

**(Ekran główny)**

**(Asystent Google) / (Mikrofon):** Użyj Asystenta Google\*4\*5 lub wyszukiwanie głosowe\*5.

### 3 + / - (Głośność)

**(Wyciszenie)\*6**

**CH + / - (Kanał)**

**/**

**(Przewodnik):** Wyświetlanie cyfrowego przewodnika po programach telewizora lub dekodera TV\*7.

### 4 Przyciski aplikacji

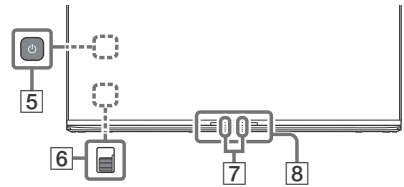

### 5 (Zasilanie)

(Można go znaleźć, zdejmując osłonę boczną)

### 6 **BUILT-IN MIC SWITCH (Przełącznik wbudowanego mikrofonu):** Włączanie/ wyłączenie wbudowanego mikrofonu. (Można go znaleźć, zdejmując osłonę boczną)

### 7 **Wbudowany mikrofon\*4\*5\*8:** Aby włączyć wbudowany mikrofon, naciśnij przycisk Asystent Google/mikrofon na pilocie i wykonaj polecenia wyświetlone na ekranie.

### 8 **Czujnik pilota zdalnego sterowania / Czujnik światła otaczającego / LED**

\*1 Aby uzyskać szczegółowe informacje na temat innych modeli pilota, skorzystaj z internetowego Przewodnika pomocniczego.

\*2 Podświetlenie pilota włączy się, gdy czujnik światła wykryje niski poziom natężenia oświetlenia otoczenia. Automatyczne włączanie podświetlenia można wyłączyć.

\*3 Podczas korzystania z funkcji wyszukiwania pilota brzęczyk emituje dźwięk. Aby uzyskać szczegółowe informacje, zobacz Przewodnik pomocniczy online.

\*4 Wyłącznie w przypadku niektórych regionów/ krajów/modeli/języków.

\*5 Asystent Google lub wyszukiwanie głosowe wymaga połączenia z Internetem.

\*6 Skrót dostępności jest dostępny przez naciśnięcie i przytrzymanie przycisku (Wyciszenie).

\*7 Ustawienie [Konfiguracja dekodera] jest wymagane.

\*8 Włączenie wbudowanego mikrofonu spowoduje wzrost poboru mocy, ponieważ mikrofon ten będzie działał przez cały czas.



Dodatkowe informacje można znaleźć w Przewodniku pomocniczym.

Naciśnij na pilocie (Wybór wejścia), a następnie wybierz [Pomoc]. Jeśli [Pomoc] nie jest dostępna, wybierz [Edytuj] i dodaj [Pomoc].

## Korzystanie z modułu kamery i mikrofonu (w zestawie)

Do korzystania z modułu kamery i mikrofonu może być wymagana aktualizacja oprogramowania. Aby uzyskać najnowsze informacje na temat aktualizacji oprogramowania telewizora, należy przejść do witryny internetowej:

<https://www.sony.eu/support>

## Rozwiązywanie problemów

W celu rozwiązania ogólnych problemów, takich jak: czarny ekran, brak dźwięku, zawieszony obraz, brak reakcji telewizora lub utrata sygnału sieciowego, wykonaj następujące czynności.

- 1 Uruchom telewizor ponownie, naciskając przycisk zasilania na pilocie przez pięć sekund. Telewizor zostanie uruchomiony. Jeżeli telewizor nie zacznie ponownie działać, spróbuj odłączyć przewód sieciowy, a następnie naciśnij i puść przycisk zasilania na telewizorze. Poczekaj dwie minuty i podłącz przewód zasilający. Ewentualnie naciśnij przycisk zasilania na telewizorze i przytrzymaj go przez około 40 sekund do momentu, aż telewizor wyłączy się.
- 2 Zapoznaj się z menu Pomoc przedstawionym poniżej.
- 3 Podłącz telewizor do Internetu i wykonaj aktualizację oprogramowania. Firma Sony zaleca aktualizację oprogramowania telewizora. Aktualizacje oprogramowania zawierają nowe funkcje i ulepszenia wydajności.
- 4 Odwiedź stronę wsparcia firmy Sony (informacje podane na końcu niniejszej instrukcji).

**Gdy telewizor zostanie podłączony, przez pewien czas może się nie włączyć pomimo naciśnięcia przycisku zasilania na pilocie lub telewizorze.**

Uruchomienie systemu wymaga trochę czasu. Należy odczekać jedną minutę, następnie spróbować włączyć telewizor ponownie.

**Pilot nie działa.**

- Wymień baterie.

**Zapomniano hasła do blokady rodzicielskiej.**

- Wprowadź numer 9999 jako kod PIN i wprowadź nowy PIN.

**Ekran staje się ciemniejszy podczas oglądania telewizji.**

- Jeżeli cały obraz lub część obrazu pozostaje nieruchoma, jasność ekranu będzie stopniowo obniżana, aby zapobiegać retencji obrazu. Nie jest to usterka telewizora.

**Jesteś zaniepokojony retencją obrazu.**

Jeżeli ten sam obraz jest wyświetlany wielokrotnie lub przez dłuższy okres czasu, może pojawić się retencja obrazu. Aby zmniejszyć prawdopodobieństwo pozostawienia obrazu resztkowego na ekranie, należy wyłączać telewizor przyciskiem włączania/wyłączania na pilocie lub obudowie telewizora.

**Uwaga**

- Odświeżanie panelu należy uruchamiać tylko przy wyraźnie widocznej retencji obrazu. Należy unikać uruchamiania funkcji częściej niż raz w roku, ponieważ może to wpływać na żywotność panelu.
- Obrazy, które zawierają zegary, logo i jasne kolory (w tym biały) mogą łatwo spowodować retencję obrazu. Należy unikać wyświetlania tych typów obrazów przez długi okres czasu, w przeciwnym razie może pojawić się retencja obrazu.

**Na ekranie pojawi się czerwona, zielona lub niebieska linia.**

- Przeprowadzono odświeżanie panelu. Podczas odświeżania panelu na ekranie może być wyświetlana czerwona, zielona lub niebieska linia. Nie jest to usterka telewizora. Odświeżanie panelu jest uruchamiane po wyłączeniu telewizora i trwa około jednej godziny.

**Wyświetlany jest komunikat [Odświeżanie panelu nie zakończyło się...].**

Jeżeli podczas Odświeżania panelu i) telewizor zostanie włączony, ii) odłączony zostanie przewód zasilający lub iii) temperatura w pomieszczeniu wyjdzie poza zakres od 10 °C do 40 °C, proces ten nie zostanie ukończony. Podczas odświeżania panelu należy unikać trzech wymienionych powyżej stanów.



Aby uzyskać więcej informacji o rozwiązywaniu problemów, patrz Przewodnik pomocniczy. Naciśnij na pilocie  (Wybór wejścia), a następnie wybierz [Pomoc]. Jeśli [Pomoc] nie jest dostępna, wybierz [Edytuj] i dodaj [Pomoc].

## Dane techniczne

### System

System panelu: Panel OLED (Organic Light Emitting Diode)

System TV: W zależności od kraju/wybranego regionu/modelu telewizora

Analogowy: B/G, D/K, I

Cyfrowy: DVB-T/DVB-C/DVB-T2

Satelita: DVB-S/DVB-S2

System kolorów: PAL/SECAM/NTSC3.58 (tylko wideo)/NTSC4.43 (tylko wideo)

Zakres kanałów: W zależności od kraju/wybranego regionu/modelu telewizora

Analogowy: UHF/VHF/kabel

Cyfrowy: UHF/VHF/kabel

Satelita: Częstotliwość pośrednia

950-2150 MHz

Wyjście dźwięku: 20 W + 20 W + 10 W + 10 W

Technologia bezprzewodowa

Protokół IEEE 802.11a/b/g/n/ac

Bluetooth® wer. 4.2

Zakres częstotliwości	Moc wyjściowa
Bezprzewodowa sieć LAN (TV)	
2400-2483,5 MHz	< 20,0 dBm
5150-5250 MHz	< 23,0 dBm
5250-5350 MHz	< 20,0 dBm
5470-5725 MHz	< 20,0 dBm
5725-5850 MHz	< 13,9 dBm
Bluetooth® (TV)	
2400-2483,5 MHz	< 10,0 dBm
Bluetooth® (RMF-TX900U)	
2400-2483,5 MHz	< 10,0 dBm

### Gniazda wejścia/wyjścia

Antena/kabel

75-Ohm antena zewnętrzna VHF/UHF

Antena satelitarna

Żeńskie złącze typu F, 75 Ohm.

DiSEqC 1.0, LNB 13 V/18 V i sygnał 22 kHz,

Dystr. za pomocą poj. kabla EN50494.

AV IN / S-CENTER SPEAKER IN

Wejście wideo/audio (mini jack)

Wejście na głośnik S-centre (mini jack)

HDMI IN 1/2/3/4 (Zgodność z HDCP 2.3)

Video:

4096 × 2160p (50, 60 Hz)<sup>\*1\*2</sup>, 4096 × 2160p (24 Hz)<sup>\*1</sup>, 3840 × 2160p (50, 60 Hz)<sup>\*2</sup>, 3840 × 2160p (24, 25, 30 Hz), 1080p (30, 50, 60, 100, 120 Hz), 1080/24p, 1080i (50, 60 Hz), 720p (30, 50, 60 Hz), 720/24p, 576p, 480p, formaty komputerowe<sup>\*3</sup>

3840 × 2160p (100, 120 Hz)<sup>\*2\*4</sup>

Audio:

W trybie eARC (Enhanced Audio Return Channel)

Aby uzyskać szczegółowe informacje, zobacz Przewodnik pomocniczy online.

Z wyjątkiem trybu eARC

5,1 kanałów, liniowe PCM: 32/44,1/48/88,2/96/176,4/192 kHz 16/20/24 bity, Dolby Audio, Dolby Atmos, DTS

eARC/ARC (Enhanced Audio Return Channel/Audio Return Channel) (tylko HDMI IN 3)<sup>\*5</sup>

W trybie eARC

Aby uzyskać szczegółowe informacje, zobacz Przewodnik pomocniczy online.

W trybie ARC

Dwukanałowe liniowe PCM: 48 kHz 16 bity, Dolby Audio, Dolby Atmos, DTS

DIGITAL AUDIO OUT (OPTICAL)

Cyfrowe gniazdo optyczne (dwukanałowe liniowe PCM: 48 kHz 16 bity, Dolby Audio, DTS)

Port urządzeń USB (Dysk twardy USB 2 dla funkcji REC)<sup>\*6</sup>

Port USB 1 obsługuje standard High Speed USB (USB 2.0)

Port USB 2 obsługuje standard Super Speed USB (USB 3.2 Gen 1)



Gniazdo CAM (moduł dostępu warunkowego)

LAN

Gniazdo 10BASE-T/100BASE-TX (Prędkość połączenia zależy od parametrów sieci. Nie gwarantuje się prędkości i jakości transmisji.)

CENTER SPEAKER IN

Złącze wejściowe głośnika środkowego

Moduł kamery i mikrofonu

Zacisk modułu kamery i mikrofonu

### Moc, karta produktu i inne

Wymagania dotyczące zasilania

220 V – 240 V (prąd zmienny), 50 Hz

Wielkość ekranu (przekątna) (ok.)

XR-65A9xK: 163,9 cm / 65 cali

XR-55A9xK: 138,8 cm / 55 cali

Pobór mocy w trybie czuwania\*7+8

0,50 W

Rozdzielczość wyświetlacza (poziom × pion)

(piksele)

3840 × 2160

Wartości znamionowe wyjścia

500 mA (w przypadku USB 1), 900 mA (w przypadku USB 2)

### Wymiary (przybliżone) (szer. × wys. × gł.) (cm)

z podstawą (z kamerą)

Typ ustawienia przedniego:

XR-65A9xK: 144,4 × 85,1 × 30,1

XR-55A9xK: 122,5 × 72,8 × 28,0

Typ ustawienia tylnego:

XR-65A9xK: 144,4 × 87,7 × 28,2

XR-55A9xK: 122,5 × 75,3 × 26,5

bez podstawy (z kamerą)

XR-65A9xK: 144,4 × 85,2 × 5,6

XR-55A9xK: 122,5 × 72,9 × 5,6

### Szerokość podstawy (przybliżone) (cm)

XR-65A9xK: 144,1

XR-55A9xK: 122,2

### Waga (przybliżona) (kg)

z podstawą (z kamerą)

XR-65A9xK: 40,9

XR-55A9xK: 31

bez podstawy (bez kamery)

XR-65A9xK: 27

XR-55A9xK: 21,2

### Inne

Wyposażenie dodatkowe

Uchwyt ścienny: SU-WL850 / SU-WL450

Średnica i długość śruby:

9 mm – 13 mm

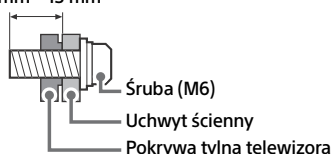

Temperatura robocza: 0 °C – 40 °C

Wilgotność robocza: 10 % – 80 % wilgotności względnej (bez kondensacji)

\*1 W przypadku podłączenia do wejścia z rozdzielczością 4096 × 2160p i opcji [Tryb szerokoekranowy] ustawionej na [Normalny] wybrana zostaje rozdzielczość wyświetlania 3840 × 2160p. Aby wyświetlać rozdzielczość 4096 × 2160p, opcję [Tryb szerokoekranowy] należy ustawić na [Pełny 1] lub [Pełny 2].

\*2 Zapoznaj się z menu ekranowym, aby ustawić [Format sygnału HDMI].

\*3 Aby uzyskać szczegółowe informacje, zobacz Przewodnik pomocniczy online.

\*4 Tylko HDMI IN 3 & 4. Wykonaj połączenie za pomocą kabla HDMI o bardzo dużej szybkości transmisji.

\*5 Podłącz system audio HDMI IN 3, aby doprowadzić dźwięk telewizora do zestawu audio.

\*6 Funkcja jest niedostępna we Włoszech.

\*7 Podany pobór mocy w trybie czuwania jest osiągnięty po zakończeniu wykonywania przez odbiornik TV wymaganych procesów wewnętrznych.

\*8 Pobór mocy w trybie czuwania wzrośnie przy połączeniu telewizora z siecią.

### Uwaga

- Dostępność wyposażenia opcjonalnego zależy od kraju, regionu, modelu telewizora i stanu magazynowego.
- Projekt i dane techniczne mogą zostać zmienione bez powiadomienia.
- Mogą być wymagane subskrypcje usług i aplikacji, a podczas korzystania z Asystenta Google mogą obowiązywać dodatkowe warunki i / lub opłaty.
- Karta produktu w niniejszym podręczniku odnosi się do ROZPORZĄDZENIA DELEGOWANEGO KOMISJI (UE) 1062/2010. W celu uzyskania informacji na temat rozporządzenia (UE) 2019/2013 należy skorzystać z odpowiedniej witryny internetowej.

### Numer rejestracji produktu (ROZPORZĄDZENIE DELEGOWANE KOMISJI (UE) 2019/2013)

XR-65A95K (1033846), XR-55A95K (1033843).





# O návodech

Tento televizor je dodáván s následujícími návody. Uschovejte tyto návody pro jejich případné budoucí použití.

## Průvodce nastavením

- Instalace a nastavení televize.

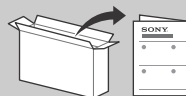

## Referenční příručka (tento návod) / Bezpečnostní dokumentace

- Bezpečnostní informace, dálkové ovládání, řešení problémů, instalace na stěnu, specifikace atd.



## Uživatelská příručka (Návod na obrazovce)

- Nastavení, funkce, připojení k internetu, řešení problémů atd.
- Chcete-li ji otevřít, stiskněte (Volba vstupu) na dálkovém ovládacím a zvolte [Návod]. Pokud není k dispozici [Návod], vyberte [Změnit] a přidejte položku [Návod].

- Uživatelskou příručku můžete najít a přečíst si ji ve svém chytrém telefonu.



[https://rd1.sony.net/help/tv/jaep1/h\\_aep/](https://rd1.sony.net/help/tv/jaep1/h_aep/)

## Poznámka

- Před zapnutím televizoru si přečtěte „Bezpečnostní informace“.
- Přečtěte si dodaný dokument bezpečnostní dokumentace, kde naleznete další bezpečnostní informace.
- Obrázky a ilustrace v Průvodci nastavením a v tomto návodu slouží jen pro vaši referenci a mohou se lišit od skutečného vzhledu produktu.
- Symbol „x“/„xx“, který se objevuje v názvu modelu, odpovídá číslu popisující design, barvu nebo systém TV.

## DŮLEŽITÁ POZNÁMKA

### Prohlášení k rádiovým zařízením

Sony Corporation tímto prohlašuje, že rádiová zařízení XR-65A95K, XR-55A95K jsou v souladu se směrnicí 2014/53/EU. Úplné znění EU prohlášení o shodě je k dispozici na této internetové adrese: <https://compliance.sony.eu>

U tohoto rádiového zařízení se vztahují následující omezení uvádění do provozu nebo požadavků na povolení použití v AT, BE, HR, CY, CZ, DK, EE, FI, FR, DE, EL, HU, IE, IT, LV, LT, LU, MT, NL, PL, PT, SK, SI, ES, SE, UK, UK (NI), IS, LI, NO, CH, BG, RO, TR, AL, BA, MK, MD, RS, ME, Kosovo :

Pásmo 5150 – 5350 MHz je omezeno pouze na interní provoz.

## Bezpečnostní informace

### Přeprava

- Před přemístěním televizoru odpojte všechny kabely.
- Před přepravou televizoru sejměte kryt stojanu a kryty konektorů.
- Pro přepravu velkých televizorů je zapotřebí dvou nebo více osob.
- Když přenášíte TV v rukou, držte je, jak je znázorněno níže. Netlačte na panel a rám okolo obrazovky.
- Při zdvihnutí TV pevně držte za spodní stranu.

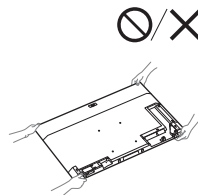
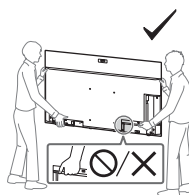

- Při manipulaci s televizorem nebo jeho instalaci nepokládejte přístroj na zem.

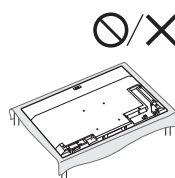

- Při přenášení televizoru dbejte na to, aby do něčeho nenarazil, nebo nadměrně nevíbroval.
- Jestliže vezete televizor do opravy, nebo ho stěhujete, vždy ho zabalte do originální krabice a obalového materiálu.

## Ochrana před převrácením

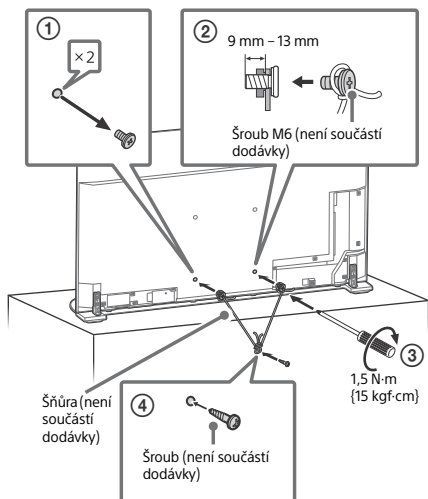

## Větrání

- Nikdy nezakrývejte větrací otvory, ani nic nezasuňte do skříně televizoru.
- Okolo televizoru ponechte volný prostor jako na níže uvedených obrázcích.
- Důrazně doporučujeme použít nástěnný držák Sony, který zajišťuje dostatečnou cirkulaci vzduchu.

## Instalace na stěně

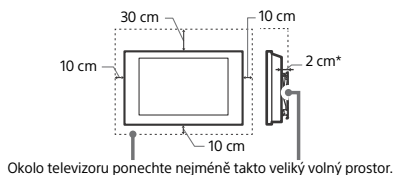

## Instalace se stojanem

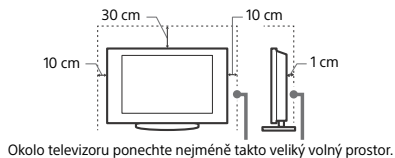

\* 1 cm pouze pro SU-WL8xx.

- K zajištění správného větrání a zabránění usazování nečistot a prachu:
  - Nepokládejte televizor na plochu, neinstalujte ho obráceně, zadní částí dopředu nebo z boku.
  - Neumisťujte televizor na polici, kobereček, postel nebo do skříně.
  - Nezakrývejte televizor látkami jako záclonami, ani různými předměty, např. novinami.

– Neinstalujte televizor tak, jak je uvedeno na obrázku.

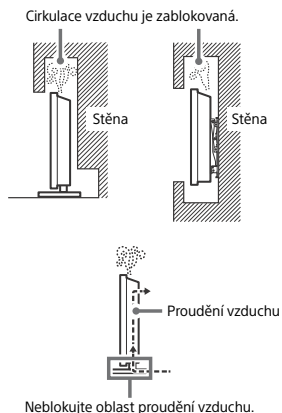

## Ochrana obrazovky TV (OLED TV)

### Opatření na ochranu obrazovky před poškozením

#### Ulpívání obrazu

TV s obrazovkou OLED mají v důsledku vlastností použitých materiálů sklony k ulpívání obrazu (vypálení obrazu). K ulpívání obrazu může dojít, pokud je obraz opakovaně zobrazován na stejném místě obrazovky nebo pokud je zobrazován po delší dobu. Nejde o poruchu TV. Vyhněte se zobrazování obrazu, který může způsobit ulpívání obrazu.

#### Následující příklady druhů obrazu mohou způsobit ulpívání obrazu:

- Obsah s černými pruhy v horní a dolní nebo levé a pravé části obrazovky. (např. formát letterbox, zobrazení v poměru 4:3, standardní rozlišení)
- Statické obrázky, například fotografie.
- Nabídky na obrazovce, televizní programy, loga kanálu atd.
- Statický obsah pocházející z aplikací.
- Informační pruhy na obrazovce, například pruhy v televizních zprávách nebo pruhy s hlavičkami.

#### Snížení rizika ulpívání obrazu:

- Společnost Sony doporučuje vypnout televizor normálně stisknutím tlačítka napájení na dálkovém ovládacím nebo na televizoru.
- Zobrazte obraz na celou obrazovku přepnutím na možnost [Širokoúhý režim]. Tím odstraníte černé pruhy. Vyberte jiný typ režimu [Širokoúhý režim] než [4:3].
- Vypněte funkci OSD (zobrazení na obrazovce) stisknutím tlačítka **123** (Ovládací nabídka) vyberte možnost [Informace], a vypněte nabídky připojeného zařízení.
- Vyhněte se zobrazování statických obrázků s jasnými barvami (včetně bílé), hodin nebo log ve kterékoli části obrazovky.
- Nastavte nastavení obrazu podle okolních podmínek. K domácímu použití a zobrazování obsahu, který často zobrazuje loga stanic atd., se doporučuje použít standardní obraz.

TV je vybaven následujícími funkcemi umožňujícími zmírnit/zabránit ulpívání obrazu.

#### Obnova panelu

Obnova panelu zajistí rovnoměrné a homogenní zobrazení panelu. Obnovu panelu je možno spustit, ale měla by být provedena pouze v případě, pokud se v obrazu objevují zřetelné stopy nebo kontury předchozího obrazu.

Pozor:

- Použití funkce obnovy panelu může mít vliv na životnost panelu. Obnovu panelu neprovádějte častěji než jednou ročně, protože to může ovlivnit celkovou životnost panelu.
- Dokončení obnovy panelu trvá přibližně jednu hodinu.
- V průběhu obnovy panelu se může na obrazovce zobrazovat červená, zelená nebo modrá čára – nejde o poruchu televizoru.
- Obnova panelu funguje pouze v případě, že se pokojová teplota pohybuje mezi 10 °C a 40 °C.
- Účinnost obnovy panelu se může lišit v závislosti na stupni a podmínkách ulpívání obrazu.

### Posun pixelů

Automaticky posouvá obraz na obrazovce, aby se předešlo ulpívání obrazu.

### Další funkce

Při zobrazení statických obrázků, hodin, jasných barev nebo log se automaticky sníží jas obrazovky.

## Použití TV jako středového reproduktoru

### Poznámka

- Než připojíte kabely, odpojte televizor i přijímač AV od elektrické sítě.

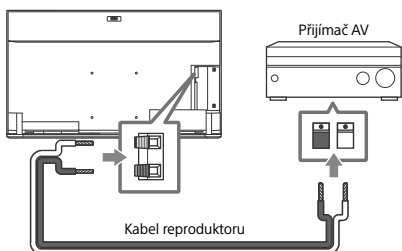

## Použití TV jako části audio systému

### Poznámka

- Než připojíte kabely, odpojte televizor i přijímač AV od elektrické sítě.
- Viz návod na použití audiosystému s terminálem S-CENTER OUT, kde jsou podrobnosti.

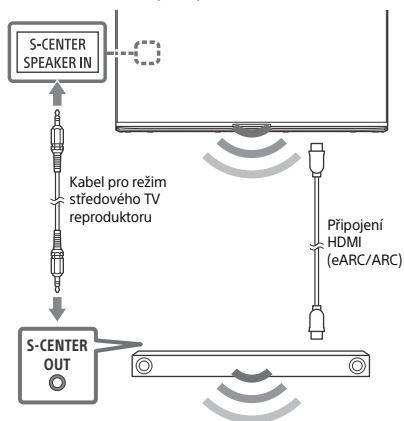

## Dálkové ovládání a televizor

Tvar dálkového ovladače, rozložení, dostupnost a funkce tlačítek dálkového ovladače se může lišit v závislosti na zemi, oblasti, modelu televizoru a nastavení televizoru\*1.

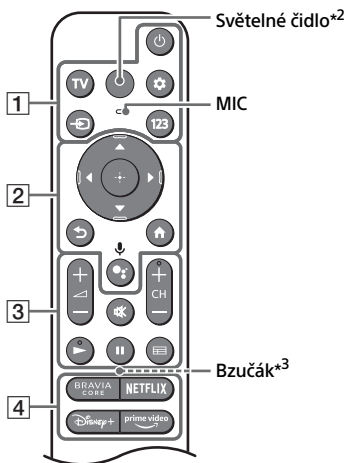

### 1 (Napájení)

**TV:** Zobrazte seznam televizních kanálů nebo přepněte na určení vstupu.

**(Rychlá nastavení):** Zobrazit rychlá nastavení.

**(Volba vstupu):** Zobrazte a zvolte vstupní zdroj atd.

**123 (Ovládací nabídka):** Zobrazte Ovládací nabídku.

### 2 / : Navigace a výběr v nabídce na obrazovce.

**(Zpět)**

**(Domovská obrazovka)**

**(Asistent Google) / (Mikrofon):** Použijte Asistent Google\*4\*5 nebo hlasové vyhledávání\*5.

### 3 + / - (Hlasitost)

**(Ztišit)\*6**

**CH + / - (Kanál)**

**/**

**(Průvodce):** Zobrazte digitálního programového průvodce televizoru nebo kabelového/satelitního přijímače\*7.

### 4 Tlačítka aplikací

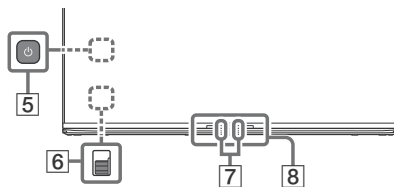

### 5 (Napájení)

(Může být nalezen po sejmutí bočního krytu)

### 6 BUILT-IN MIC SWITCH (Spínač

vestavěného mikrofonu): Zapnutí/vypnutí vestavěného mikrofonu. (Může být nalezen po sejmutí bočního krytu)

7 Vestavěný mikrofon\*4\*5\*8: K povolení vestavěného mikrofonu stiskněte tlačítko Asistent Google/mikrofon na dálkovém ovládacím a řiďte se pokyny na obrazovce.

### 8 Čidlo dálkového ovládání / Senzor okolního světla / LED

\*1 Informace o dalších modelech dálkového ovládání naleznete v Uživatelské příručce, která je k dispozici online.

\*2 Podsvícení dálkového ovládání se rozsvítí, pokud světelné čidlo detekuje slabé okolní osvětlení. Automatické osvětlení podsvícení je možné vypnout.

\*3 Bzučák bude při použití funkce dálkového vyhledávání vydávat zvukový signál. Podrobnosti naleznete online v Uživatelské příručce.

\*4 Pouze pro některé oblasti/země/modely/jazyky.

\*5 Asistent Google nebo hlasové vyhledávání vyžaduje připojení k internetu.

\*6 Zkratka přístupnosti je k dispozici stisknutím a podržením (Ztišit).

\*7 Je vyžadováno nastavení [Nastavení kabelového/satelitního přijímače].

\*8 Spotřeba elektrické energie se zvýší, když bude vestavěný mikrofon stále zapnutý, protože stále naslouchá povelům.



Více informací naleznete v dokumentu Uživatelská příručka. Stiskněte (Volba vstupu) na dálkovém ovládacím a zvolte [Nápověda]. Pokud není k dispozici [Nápověda], vyberte [Změnit] a přidejte položku [Nápověda].

## Použití modulu kamery s mikrofonem (součást dodávky)

Pro použití modulu kamery s mikrofonem může být vyžadována aktualizace softwaru. Nejnovější informace o aktualizaci softwaru pro váš televizor naleznete na adrese: <https://www.sony.eu/support>

## Řešení problémů

Při obecném řešení problémů, jako jsou černá obrazovka, nehrající zvuk, nehybný obraz, nereagující televizor nebo ztráta sítě, postupujte následovně.

- 1 Vypněte televizor stisknutím tlačítka napájení na dálkovém ovládacím přístroji přibližně na 5 sekund a znovu zapněte. Televizor se restartuje. Pokud se funkce televizoru neobnoví, zkuste jej odpojit od zdroje napájení, poté stiskněte a uvolněte tlačítko napájení na televizoru. Počkejte dvě minuty a TV opět připojte ke zdroji napájení.  
Nebo stiskněte tlačítko zapínání na televizoru asi na 40 sekund, dokud se televizor nevyepne.
- 2 Viz níže uvedená nabídka Nápovědy.
- 3 Připojte televizor k internetu a aktualizujte software. Společnost Sony doporučuje udržovat software televizoru aktualizovaný. Softwarové aktualizace poskytují nové funkce a vylepšení výkonu.
- 4 Navštivte internetové stránky podpory Sony (informace naleznete na konci tohoto návodu).

**Když televizor odpojíte, je možné, že televizor nebude možné nějakou dobu zapnout, i když stisknete tlačítko napájení na dálkovém ovladači nebo na televizoru.**

Inicializace systému nějakou dobu trvá. Počkejte přibližně jednu minutu, potom to zkuste znovu.

**Dálkové ovládání nefunguje.**

- Vyměňte baterie.

**Zapomněli jste heslo rodičovského zámku.**

- Zadejte 9999 pro kód PIN a zadejte nový PIN.

**Jas obrazovky se v průběhu sledování TV snižuje.**

- Pokud je část obrazu nebo celý obraz nehybný, jas obrazovky bude postupně snižován, aby se předešlo ulpívání obrazu. Nejde o poruchu TV.

**Obáváte se ulpívání obrazu.**

Pokud se opakovaně nebo po delší dobu zobrazuje stejný obraz, může dojít k ulpívání obrazu. Aby se omezilo ulpívání obrazu, doporučujeme TV normálně vypnout vypínačem na dálkovém ovladači nebo na TV.

**Poznámka**

- Obnovení panelu proveďte pouze v případě, když se v obrazu objevují výrazné kontury předchozího obrazu. Vyhněte se provedení obnovy panelu častěji než jednou ročně, protože to může ovlivnit celkovou životnost panelu.
- Obraz, který zahrnuje hodiny, loga a jasné barvy (včetně bílé), může snadno způsobovat ulpívání obrazu. Vyhněte se delšímu zobrazování těchto druhů obrazu, jinak může dojít k ulpívání obrazu.

**Na obrazovce se zobrazí červená, zelená nebo modrá čára.**

- Byla spuštěna obnova panelu. V průběhu obnovy panelu se může na obrazovce zobrazovat červená, zelená nebo modrá čára. Nejde o poruchu TV. Obnova panelu je spuštěna po vypnutí TV a dokončení obnovy trvá přibližně jednu hodinu.

**Zobrazuje se zpráva [Obnova panelu nebyla dokončena...].**

Pokud během provádění obnovy panelu; i) bude televizor zapnut, ii) napájecí kabel bude odpojen ze zásuvky nebo iii) teplota místnosti bude mimo rozsah od 10 °C do 40 °C, obnova panelu nebude řádně dokončena. Během obnovy panelu se vyhněte výše uvedeným třem podmínkám.



Další informace o řešení problémů naleznete v Uživatelské příručce. Stiskněte  (Volba vstupu) na dálkovém ovládacím přístroji a zvolte [Nápověda]. Pokud není k dispozici [Nápověda], vyberte [Změnit] a přidejte položku [Nápověda].

# Specifikace

## Systém

Systém panelu: Panel OLED (organická dioda vyzařující světlo)

TV systém: Závísí na oblasti, zemi nebo modelu televizoru

Analogové: B/G, D/K, I

Digitální: DVB-T/DVB-C/DVB-T2

Satelit: DVB-S/DVB-S2

Systém barev: PAL/SECAM/NTSC3.58 (Pouze video)/NTSC4.43 (Pouze video)

Výběr kanálů: Závísí na oblasti, zemi nebo modelu televizoru

Analogové: UHF/VHF/kabel

Digitální: UHF/VHF/kabel

Satelit: Mezifrekvenční kmitočet 950-2150 MHz

Zvukový výstup: 20 W + 20 W + 10 W + 10 W

Bezdrátová technologie

Protokol IEEE 802.11a/b/g/n/ac

Verze Bluetooth® 4.2

Frekvenční rozsah	Výstupní výkon
Bezdrátová síť LAN (Televize)	
2400-2483,5 MHz	< 20,0 dBm
5150-5250 MHz	< 23,0 dBm
5250-5350 MHz	< 20,0 dBm
5470-5725 MHz	< 20,0 dBm
5725-5850 MHz	< 13,9 dBm
Bluetooth® (Televize)	
2400-2483,5 MHz	< 10,0 dBm
Bluetooth® (RMF-TX900U)	
2400-2483,5 MHz	< 10,0 dBm

## Vstupní/Výstupní konektory

Anténa/kabel

75 ohmová externí zásuvka pro VHF/UHF

Satelitní anténa

Konektor typ F (zásuvka), 75 ohmová.

DiSEqC 1.0, LNB 13 V/18 V a tón 22 kHz, rozvod signálu jediným kabelem EN50494.

↻ / ↻ AV IN / S-CENTER SPEAKER IN  
Video/audio vstup (mini jack konektor)  
Vstup reproduktoru S-centre (mini jack konektor)

HDMI IN 1/2/3/4 (kompatibilní s HDCP 2.3)

Video:

4096 × 2160p (50, 60 Hz)<sup>\*1\*2</sup>, 4096 × 2160p (24 Hz)<sup>\*1</sup>, 3840 × 2160p (50, 60 Hz)<sup>\*2</sup>, 3840 × 2160p (24, 25, 30 Hz), 1080p (30, 50, 60, 100, 120 Hz), 1080/24p, 1080i (50, 60 Hz), 720p (30, 50, 60 Hz), 720/24p, 576p, 480p, PC formáty<sup>\*3</sup>

3840 × 2160p (100, 120 Hz)<sup>\*2\*4</sup>

Audio:

V režimu eARC (Enhanced Audio Return Channel)

Podrobnosti naleznete online v Uživatelské příručce.

Kromě režimu eARC

5,1 kanálové lineární PCM: 32/44,1/48/88,2/96/176,4/192 kHz 16/20/24 bitů, Dolby Audio, Dolby Atmos, DTS

eARC/ARC (Enhanced Audio Return Channel/Audio Return Channel) (pouze HDMI IN 3)<sup>\*5</sup>

V režimu eARC

Podrobnosti naleznete online v Uživatelské příručce.

V režimu ARC

Dvoukanálový lineární PCM: 48 kHz 16 bitů, Dolby Audio, Dolby Atmos, DTS

↻ DIGITAL AUDIO OUT (OPTICAL)

Digitální optický konektor jack (dvoukanálový lineární PCM: 48 kHz 16 bitů, Dolby Audio, DTS)

↻ 1, ↻ 2 (HDD REC)<sup>\*6</sup>

Port zařízení USB (↻ 2 USB HDD zařízení pro funkci nahrávání)

USB port 1 podporuje vysokorychlostní USB (USB 2.0)

USB port 2 podporuje super rychlé USB (USB 3.2 Gen 1)



Slot CAM (modul podmíněného přístupu)

LAN

Konektor 10BASE-T/100BASE-TX (V závislosti na provozním prostředí sítě se rychlost připojení může lišit. Rychlost a kvalita komunikace nejsou zaručeny.)

CENTER SPEAKER IN

Vstupní konektor středového reproduktoru

Modul kamery s mikrofonem

Konektor modulu kamery s mikrofonem

## Napájení, specifikace produktu a další

Požadavky na napájení

220 V – 240 V AC, 50 Hz

Velikost obrazovky (úhlopříčka) (přibl.)

XR-65A9xK: 163,9 cm / 65 palců

XR-55A9xK: 138,8 cm / 55 palců

Spotřeba elektrické energie v pohotovostním režimu\*7\*8

0,50 W

Rozlišení displeje (vodorovně × svisle) (pixely)

3840 × 2160

Vlastnosti výstupu

500 mA (pro USB 1), 900 mA (pro USB 2)

## Rozměry (přibl.) (š × v × h) (cm)

se stolním stojanem (s kamerou)

Styl předního umístění:

XR-65A9xK: 144,4 × 85,1 × 30,1

XR-55A9xK: 122,5 × 72,8 × 28,0

Styl zadního umístění:

XR-65A9xK: 144,4 × 87,7 × 28,2

XR-55A9xK: 122,5 × 75,3 × 26,5

bez stolního stojanu (s kamerou)

XR-65A9xK: 144,4 × 85,2 × 5,6

XR-55A9xK: 122,5 × 72,9 × 5,6

## Šířka stojanu (přibl.) (cm)

XR-65A9xK: 144,1

XR-55A9xK: 122,2

## Hmotnost (přibl.) (kg)

se stolním stojanem (s kamerou)

XR-65A9xK: 40,9

XR-55A9xK: 31

bez stolního stojanu (bez kamery)

XR-65A9xK: 27

XR-55A9xK: 21,2

## Ostatní

Volitelné příslušenství

Nástěnný držák: SU-WL850 / SU-WL450

Průměr a délka šroubu:

9 mm – 13 mm

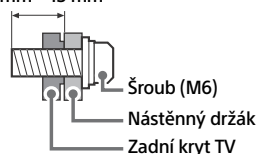

Provozní teplota: 0 °C – 40 °C

Provozní vlhkost: Relativní vlhkost 10 % – 80 % (nekondenzující)

- \*1 Když je vstup 4096 × 2160p a [Širokoúhlý režim] je nastaveno na [Výchozí], rozlišení bude zobrazeno jako 3840 × 2160p. Pro zobrazení 4096 × 2160p, nastavte [Širokoúhlý režim] na [Plný 1] nebo [Plný 2].
- \*2 Viz nabídka na obrazovce pro nastavení [Formát signálu HDMI].
- \*3 Podrobnosti naleznete online v Uživatelské příručce.
- \*4 Pouze HDMI IN 3 & 4. K připojení použijte ultra vysokorychlostní kabel HDMI.
- \*5 Připojte svůj audio systém do portu HDMI IN 3 pro reprodukci zvuku TV vaším audio systémem.
- \*6 Funkce není v Itálii dostupná.
- \*7 Specifikovaná spotřeba elektrické energie v pohotovostním režimu je dosažena po dokončení nezbytných vnitřních procesů televizoru.
- \*8 Spotřeba elektrické energie v pohotovostním režimu se zvýší, pokud je televizor připojen k síti.

## Poznámka

- Dostupnost volitelného příslušenství závisí na zemi/oblasti/modelu televizoru/zásobách na skladě.
- Vzhled a specifikace se mohou změnit bez předchozího upozornění.
- Pro používání Asistent Google může být vyžadováno předplatné služeb a aplikací a mohou platit další smluvní podmínky a/nebo poplatky.
- Specifikace produktu v této příručce jsou určeny pro NAŘÍZENÍ DELEGOVANÉ KOMISÍ (EU) 1062/2010. Další informace o nařízení (EU) 2019/2013 naleznete na příslušných webových stránkách.

## Číslo registrace výrobku (NAŘÍZENÍ DELEGOVANÉ KOMISÍ (EU) 2019/2013)

XR-65A95K (1033846), XR-55A95K (1033843).





# O príručkách

Tento televízor sa dodáva s nasledujúcimi príručkami. Uchovajte príručky pre budúce použitie.

## Sprivodca nastavením

- Inštalácia a nastavenie televízora.

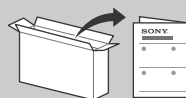

## Referenčná príručka (táto príručka) / Bezpečnostná dokumentácia

- Informácie o bezpečnosti, diaľkový ovládač, riešenie problémov, inštalácia na stenu, špecifikácia atď.



## Príručka (Príručka na obrazovke)

- Nastavenia, funkcie, pripojenie k internetu, riešenie problémov atď.
- Ak ho chcete otvoriť, stlačte (Výber vstupu) na diaľkovom ovládači a zvolte položku [Pomocník]. Ak položka [Pomocník] neexistuje, zvolte [Upraviť] a pridajte [Pomocník].

- Príručku si môžete pozrieť pomocou smartphonu.



[https://rd1.sony.net/help/tv/jaep1/h\\_aep/](https://rd1.sony.net/help/tv/jaep1/h_aep/)

## Poznámka

- Pred uvedením tohto televízneho prijímača do činnosti si prečítajte „Informácie o bezpečnosti“.
- Prečítajte si dodanú bezpečnostnú dokumentáciu ohľadom dodatočných bezpečnostných informácií.
- Obrázky a ilustrácie použité v Sprivodcovi nastavením a v tomto návode slúžia len na referenčné účely a môžu sa líšiť od samotného produktu.
- Znak „x“/„xx“, ktorý sa uvádza v názve modelu, zodpovedá číselnému znaku, ktorý sa týka konštrukcie, farby alebo systému televízneho vysielania.

## Informácie o bezpečnosti

### Preprava

- Pred premiestňovaním televízneho prijímača odpojte všetky káble.
- Pred prepravou televízneho prijímača odmontujte kryt stojana a kryty konektorov.
- Na prepravu veľkého TV prijímača sú potrebné dve alebo viac osôb.
- Pri prenášaní držte televízny prijímač tak, ako je to znázornené nižšie. Netlačte na panel ani na rám okolo obrazovky.
- Pri dvíhaní alebo prenášaní televízneho prijímača ho držte za spodnú stranu.

## DÔLEŽITÉ UPOZORNENIE

### Poznámka pre rádiové zariadenie

Sony Corporation týmto vyhlasuje, že rádiové zariadenia typu XR-65A95K, XR-55A95K sú v súlade so smernicou 2014/53/EÚ. Úplné EÚ vyhlásenie o zhode je k dispozícii na tejto internetovej adrese: <https://compliance.sony.eu>

Pre toto rádiové zariadenie platia nasledujúce obmedzenia týkajúce sa uvedenia do prevádzky alebo požiadaviek na autorizáciu používania v krajinách AT, BE, HR, CY, CZ, DK, EE, FI, FR, DE, EL, HU, IE, IT, LV, LT, LU, MT, NL, PL, PT, SK, SI, ES, SE, UK, UK (NI), IS, LI, NO, CH, BG, RO, TR, AL, BA, MK, MD, RS, ME, Kosovo : Pásmo 5150 - 5350 MHz je obmedzené len na použitie v interiéri.

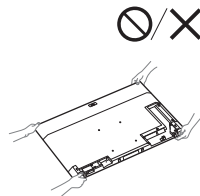
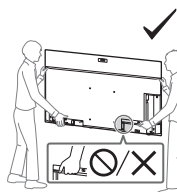

- Pri manipulácii s televíznym prijímačom ani pri jeho montáži televízny prijímač nekladte.

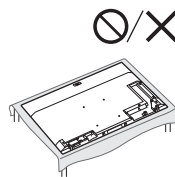

- Pri prenášaní a preprave chráňte televízny prijímač pred nárazmi alebo nadmernými vibráciami.
- Pri preprave do opravy alebo pri sťahovaní zabalte televízny prijímač do pôvodného kartónu a baliaceho materiálu.

## Predchádzanie prevrnutiu

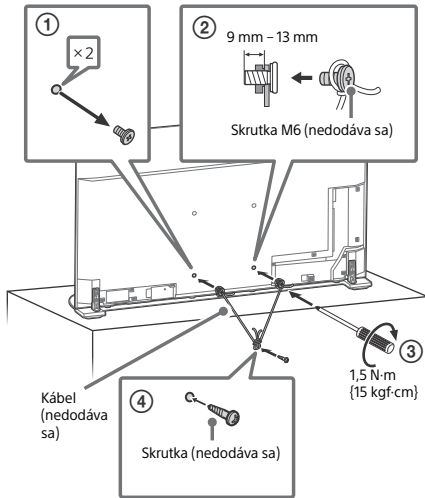

## Vetranie

- Vetracie otvory skrinky nikdy nezakrývajte a nič dovnútra prístroja nestrkajte.
- Ponechajte voľný priestor okolo televízneho prijímača ako na ilustrácii dolu.
- Rozhodne odporúčame použiť montážnu konzolu na stenu značky Sony, aby sa zaručila dostatočná cirkulácia vzduchu.

## Nainštalovaný na stene

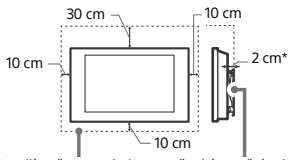

Okolo prijímača ponechajte aspoň takýto voľný priestor.

## Nainštalovaný so stojanom

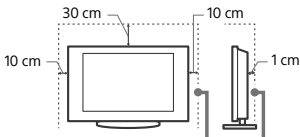

Okolo prijímača ponechajte aspoň takýto voľný priestor.

\* 1 cm iba pre SU-WL8xx.

- Na zaručenie dostatočného vetrania a na predchádzanie usadzovaniu nečistôt alebo prachu:
  - Televízny prijímač nekladte na plochu, neinštalujte ho hornou časťou dolu, dozadu ani nabok.
  - Televízny prijímač nekladte na policu, koberec, posteľ ani do skrine.
  - Televízny prijímač nepokrývajte textíliami, ako sú záclony, ani predmetmi ako noviny a pod.

– Televízny prijímač neinštalujte podľa ilustrácie dolu.

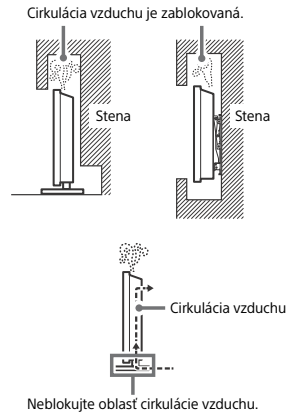

## Ochrana obrazovky televízneho prijímača (televízny prijímač OLED)

### Preventívne opatrenia na ochranu obrazovky pred poškodením

#### Uchovanie obrazu

Televízne prijímače OLED sú náchylné na uchovanie obrazu (vypálenie) kvôli vlastnostiam použitých materiálov. Uchovanie obrazu môže nastať, ak sa obrazy opakovane alebo dlhodobo zobrazujú na rovnakom mieste na obrazovke. Nejde o poruchu televízneho prijímača. Zabráňte zobrazovaniu obrazov, ktoré môžu spôsobiť uchovanie obrazu.

#### Nižšie sú uvedené príklady obrazov, ktoré môžu spôsobiť uchovanie obrazu:

- Obsah s čiernymi pruhmi v hornej a spodnej časti a/alebo na ľavej a pravej strane obrazovky. (napríklad orámované zobrazenie, obrazovka 4:3, štandardné rozlíšenie)
- Statické obrazy, napríklad fotografie.
- Ponuky na obrazovke, programoví sprievodcovia, logá kanálov atď.
- Statický obsah z aplikácií.
- Panely na obrazovke, napríklad panely používané v spravodajstve a hlavných správach.

#### Opatrenia na zníženie rizika uchovania obrazu:

- Spoločnosť Sony odporúča, aby ste televízny prijímač vyplli bežným spôsobom, teda stlačením vypínača na diaľkovom ovládači alebo na televíznom prijímači.
- Vyplňte obrazovku zmenou režimu [Široký režim], aby sa eliminovali čierne pruhy. Pre položku [Široký režim] vyberte inú možnosť ako [Normálny].
- Vypnite OSD (On Screen Display) stlačením tlačidla **123** (Ponuka ovládania) a výberom [Ukázať informácie], a vypnite ponuky z pripojeného zariadenia.
- Zabráňte zobrazovaniu statických záberov s jasnými farbami (vrátane bielej), hodín alebo log v akejkoľvek časti obrazovky.
- Nastavte nastavenia obrazu na základe okolitých podmienok. Nastavenie štandardný obraz sa odporúča na domáce používanie a na sledovanie obsahu, v ktorom sa často zobrazujú logá staníc, a pod.

Televízny prijímač disponuje nasledujúcimi funkciami, ktoré pomáhajú redukovať/zabraňovať uchovaniu obrazu.

#### Obnovenie panelu

Obnovenie panelu upraví uniformitu panela. Obnovenie panela je možné vykonať a malo by sa používať iba v prípade, že je uchovanie obrazu veľmi zreteľné.

#### Upozornenie:

- Funkcia Obnovenie panelu môže ovplyvniť panel.
- Nevykonávajte obnovenie panela viac ako raz ročne, lebo môže ovplyvniť životnosť panela.
- Vykonalenie funkcie Obnovenie panelu trvá približne jednu hodinu.
- Počas vykonávania funkcie Obnovenie panelu sa môže na obrazovke zobraziť červená, zelená alebo modrá čiara. Nejde o poruchu televízneho prijímača.
- Funkcia Obnovenie panelu bude fungovať len pri izbovej teplote v rozsahu od 10 °C do 40 °C.
- Účinnosť obnovenia panelu sa môže líšiť v závislosti od podmienok uchovania obrazu.

#### Posunutie pixelu

Automaticky posunie obraz na obrazovke, aby nedošlo k uchovaniu obrazu.

#### Ostatné funkcie

Jas obrazovky sa automaticky zníži pri zobrazení statických záberov, hodín, jasných farieb alebo log a podobne.

## Používanie televízora ako stredného reproduktora

#### Poznámka

- Pred pripojením káblov odpojte TV aj prijímač AV z elektrickej siete.

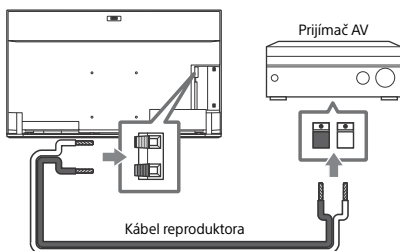

## Používanie televízora ako súčasti audiosystému

#### Poznámka

- Pred pripojením káblov odpojte TV aj prijímač AV z elektrickej siete.
- Podrobnosti nájdete v návode na použitie audiosystému s konektorm S-CENTER OUT.

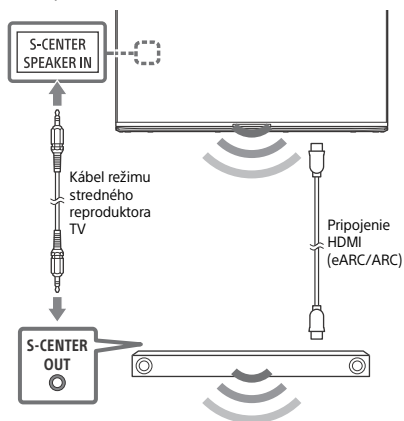

# Dialkový ovládač a televízny prijímač

Tvar diaľkového ovládača, rozloženie, dostupnosť a funkcia tlačidiel na diaľkovom ovládači sa môžu líšiť v závislosti od oblasti/krajiny/modelu televízneho prijímača/nastavenia televízneho prijímača\*1.

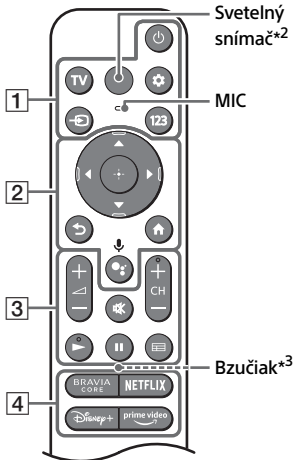

## 1 ⏻ (Napájanie)

**TV:** Zobrazte zoznam TV kanálov alebo prepnite na vstup.

**⚙️ (Rýchle nastavenia):** Zobrazenie rýchlych nastavení.

**➡️ (Výber vstupu):** Zobrazenie a voľba zdroja vstupu a pod.

**123 (Ponuka ovládania):** Zobrazenie ponuky ovládania.

## 2 ▲ / ▼ / ◀ / ▶ / ⊕: Navigácia a výber ponuky na obrazovke.

↶ (Späť)

🏠 (Domov)

🗣️ (Asistent Google) / 🎤 (Mikrofón):

Použite Asistent Google\*4\*5 alebo hlasové vyhľadávanie\*5.

## 3 🔊 + / - (Hlasitosť)

🔇 (Stlmenie)\*6

CH + / - (Kanál)

▶ / ⏸

☰ (Sprievodca): Zobrazte digitálneho sprievodcu programom pre televízor alebo set-top box\*7.

## 4 Tlačidlá aplikácie

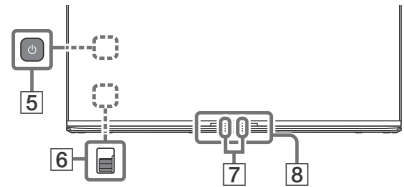

## 5 ⏻ (Napájanie)

(Možno ho nájsť, ak demontujete bočný kryt)

## 6 BUILT-IN MIC SWITCH (Prepínač vstavaného mikrofónu): Zapnutie/vypnutie vstavaného mikrofónu. (Možno ho nájsť, ak demontujete bočný kryt)

## 7 Zabudovaný mikrofón\*4\*5\*8: Ak chcete aktivovať zabudovaný mikrofón, stlačte tlačidlo Asistent Google/mikrofónu na diaľkovom ovládači a postupujte podľa pokynov na obrazovke.

## 8 Snímač diaľkového ovládania / Senzor okolitého osvetlenia / LED

\*1 Ďalšie podrobné informácie o modeloch s diaľkovým ovládaním nájdete v online Príručke.

\*2 Podsvietenie diaľkového ovládača sa zapne, keď svetelný snímač zistí, že okolité svetlo je slabé. Automatické zapnutie podsvietenia je možné vypnúť.

\*3 Bzučiak vydá zvuk, keď používate funkciu diaľkového vyhľadávača. Podrobnosti nájdete v online Príručke.

\*4 Len pre obmedzenú oblasť/krajinu/obmedzený model/jazyk.

\*5 Asistent Google alebo hlasové vyhľadávanie vyžadujú pripojenie k internetu.

\*6 Skratka prístupnosti je dostupná stlačením a podržaním 🔇 (Stlmenie).

\*7 Vyžaduje sa nastavenie [Nastavenie set-top boxu].

\*8 Spotreba energie sa zvýši, keď je zabudovaný mikrofón zapnutý, pretože vždy počúva.



Viac informácií nájdete v dokumente Príručka. Stlačte ➡️ (Výber vstupu) na diaľkovom ovládači a zvoľte položku [Pomocník]. Ak položka [Pomocník] neexistuje, zvoľte [Upraviť] a pridajte [Pomocník].

## Používanie modulu kamery s mikrofónom (dodávané)

Na používanie modulu kamery s mikrofónom môže byť potrebná aktualizácia softvéru. Najnovšie informácie o aktualizáciách softvéru pre váš televízny prijímač nájdete na stránke: <https://www.sony.eu/support>

## Riešenie problémov

Všeobecné riešenie problémov, ako sú: čierna obrazovka, žiadny zvuk, zamrznutý obraz, televízny prijímač nereaguje alebo sa stratila sieť, vykonajte nasledujúce kroky.

- 1 Reštartujte televízny prijímač stlačením hlavného vypínača na diaľkovom ovládači približne na päť sekúnd. Televízny prijímač sa reštartuje. Ak televízny prijímač nezačne fungovať, skúste odpojiť sieťový kábel, potom stlačte vypínač na televíznom prijímači a uvoľnite ho. Počkajte dve minúty a zapojte sieťový šnúru.

Alebo stlačte vypínač na televíznom prijímači na približne 40 sekúnd, až kým sa televízny prijímač nevyvpe.

- 2 Pozrite si nižšie uvedenú ponuku Pomocník.
- 3 Pripojte televízny prijímač na internet a vykonajte aktualizáciu softvéru. Spoločnosť Sony odporúča udržiavať softvér TV aktualizovaný. Aktualizácie softvéru poskytujú nové funkcie a vylepšenia výkonu.
- 4 Navštívte podpornú webovú stránku spoločnosti Sony (informácie uvedené na konci tejto príručky).

**Keď televízny prijímač zapojíte, televízny prijímač sa možno nezapne, aj keď stlačíte tlačidlo hlavného vypínača na diaľkovom ovládači alebo na televíznom prijímači.** Inicializácia systému trvá určitú dobu. Počkajte približne jednu minútu a potom to skúste znova.

**Diaľkový ovládač nefunguje.**

- Vymeňte batérie.

**Heslo rodičovského zámku bolo zabudnuté.**

- Zadaťte 9999 pre PIN a zadajte nový PIN.

**Počas sledovania televízneho prijímača obrazovka stmavne.**

- Ak celý obraz alebo jeho časť ostane statická, jas obrazovky sa postupne zníži, aby nedošlo k uchovaniu obrazu. Nejde o poruchu televízneho prijímača.

**Obávate sa, že došlo k uchovaniu obrazu.**

Ak sa rovnaký obraz zobrazuje opakovane alebo dlhodobo, môže sa vyskytnúť uchovanie obrazu. S cieľom redukovať uchovanie obrazu odporúčame vykonať štandardné vypnutie televízora stlačením hlavného vypínača na diaľkovom ovládači alebo televízore.

**Poznámka**

- Obnovenie panela vykonajte len vtedy, ak je uchovanie obrazu obzvlášť viditeľné. Nevykonávajte obnovenie panela viac ako raz ročne, pretože môže ovplyvniť životnosť panela.
- Obrazy obsahujúce hodiny, logá a jasné farby (vrátane bielej) môžu jednoducho spôsobiť uchovanie obrazu. Zabráňte dlhodobému zobrazovaniu týchto typov obrazov, pretože v opačnom prípade môže dôjsť k uchovaniu obrazu.

**Na obrazovke sa zobrazuje červená, zelená alebo modrá čiara.**

- Obnovenie panelu bolo vykonané. Počas vykonávania funkcie Obnovenie panelu sa môže na obrazovke zobraziť červená, zelená alebo modrá čiara. Nejde o poruchu televízneho prijímača. Funkcia Obnovenie panelu sa spustí po vypnutí televízneho prijímača a jej dokončenie bude trvať približne jednu hodinu.

**Zobrazí sa hlásenie [Obnovenie panelu nebolo dokončené...].**

Keď sa počas vykonávania funkcie Obnovenie panelu i) zapne televízny prijímač, ii) odpojí sa napájací kábel alebo iii) izbová teplota klesne mimo rozsah 10 °C až 40 °C, Obnovenie panelu sa nedokončí. Počas obnovovania panela sa vyhnite vyššie uvedeným trom podmienkam.



Ďalšie informácie o riešení problémov nájdete v Príručke. Stlačte  (Výber vstupu) na diaľkovom ovládači a zvolte položku [Pomocník]. Ak položka [Pomocník] neexistuje, zvolte [Upraviť] a pridajte [Pomocník].

# Špecifikácie

## Systém

Systém panela: Panel OLED (Organic Light Emitting Diode)

Systém televízneho vysielania: Závisí to od výberu krajiny a regiónu/modelu televízneho prijímača

Analógový: B/G, D/K, I

Digitálny: DVB-T/DVB-C/DVB-T2

Satelit: DVB-S/DVB-S2

Systém farieb: PAL/SECAM/NTSC3.58 (len video)/NTSC4.43 (len video)

Kanálový rozsah: Závisí to od výberu krajiny a regiónu/modelu televízneho prijímača

Analógový: UHF/VHF/káblový

Digitálny: UHF/VHF/káblový

Satelit: Medzifrekvencia 950-2150 MHz

Zvukový výstup: 20 W + 20 W + 10 W + 10 W

Bezdrôtová technológia

Protokol IEEE 802.11a/b/g/n/ac

Bluetooth® verzia 4.2

Frekvenčný rozsah	Výstupný výkon
Bezdrôtová sieť LAN (Televízia)	
2400-2483,5 MHz	< 20,0 dBm
5150-5250 MHz	< 23,0 dBm
5250-5350 MHz	< 20,0 dBm
5470-5725 MHz	< 20,0 dBm
5725-5850 MHz	< 13,9 dBm
Bluetooth® (Televízia)	
2400-2483,5 MHz	< 10,0 dBm
Bluetooth® (RMF-TX900U)	
2400-2483,5 MHz	< 10,0 dBm

## Vstupné a výstupné konektory

Anténa/kábel

75 ohmov, externý konektor pre VHF/UHF

Satelitná anténa

Konektor samica typu F, 75 ohmov.

DiSEqC 1.0, LNB 13 V/18 V a tón 22 kHz,

Jednokábový rozvod EN50494.

AV IN / S-CENTER SPEAKER IN

Vstup video/audio (mini jack)

Vstup stredového reproduktora S (mini jack)

HDMI IN 1/2/3/4 (HDCP 2.3-kompatibilné)

Video:

4096 × 2160p (50, 60 Hz)<sup>\*1\*2</sup>, 4096 × 2160p (24 Hz)<sup>\*1</sup>, 3840 × 2160p (50, 60 Hz)<sup>\*2</sup>, 3840 × 2160p (24, 25, 30 Hz), 1080p (30, 50, 60, 100, 120 Hz), 1080/24p, 1080i (50, 60 Hz), 720p (30, 50, 60 Hz), 720/24p, 576p, 480p, Formáty PC<sup>\*3</sup>  
3840 × 2160p (100, 120 Hz)<sup>\*2\*4</sup>

Audio:

V režime eARC (Enhanced Audio Return Channel)

Podrobnosti nájdete v online Príručke.

Okrem režimu eARC

5,1 lineárny kanál PCM: 32/44,1/48/88,2/96/176,4/192 kHz 16/20/24 bitov, Dolby Audio, Dolby Atmos, DTS

eARC/ARC (Enhanced Audio Return Channel/Audio Return Channel) (Len model HDMI IN 3)<sup>\*5</sup>

V režime eARC

Podrobnosti nájdete v online Príručke.

V režime ARC

Dvojkanálový lineárny PCM: 48 kHz 16 bitov, Dolby Audio, Dolby Atmos, DTS

DIGITAL AUDIO OUT (OPTICAL)

Digitálny optický konektor (dvojkanálový lineárny PCM: 48 kHz 16 bitov, Dolby Audio, DTS)

HDD REC)<sup>\*6</sup>

Port v zariadení USB (HDD pre funkciu REC)

Port USB 1 podporuje vysokorýchlostné pripojenie USB (USB 2.0)

Port USB 2 podporuje super vysokorýchlostné pripojenie USB (USB 3.2 Gen 1)

SLOT CAM

(modul pre podmienený prístup)

LAN

Konektor 10BASE-T/100BASE-TX (V závislosti od prevádzkového prostredia siete sa môže rýchlosť pripojenia meniť. Rýchlosť a kvalita komunikácie nie je pre tento TV prijímač zaručená.)

CENTER SPEAKER IN

Vstupná svorka stredového reproduktora

Modul kamery s mikrofónom

Terminál modulu kamery s mikrofónom

## Napájanie, informácie o produkte a ďalšie

Požiadavky na napájanie

220 V – 240 V striedavého prúdu, 50 Hz

Rozmery obrazovky (merané diagonálne) (Pribl.)

XR-65A9xK: 163,9 cm / 65 palcov

XR-55A9xK: 138,8 cm / 55 palcov

Príkion v pohotovostnom režime\*7\*8

0,50 W

Rozlíšenie displeja (vodorovne × zvisle) (pixelov)

3840 × 2160

Menovitý výkon

500 mA (pre USB 1), 900 mA (pre USB 2)

## Rozmery (Pribl.) (š × v × h) (cm)

so stolovým stojanom (s kamerou)

Štýl prednej polohy:

XR-65A9xK: 144,4 × 85,1 × 30,1

XR-55A9xK: 122,5 × 72,8 × 28,0

Štýl zadnej polohy:

XR-65A9xK: 144,4 × 87,7 × 28,2

XR-55A9xK: 122,5 × 75,3 × 26,5

bez stolového stojana (s kamerou)

XR-65A9xK: 144,4 × 85,2 × 5,6

XR-55A9xK: 122,5 × 72,9 × 5,6

## Šírka stojana (Pribl.) (cm)

XR-65A9xK: 144,1

XR-55A9xK: 122,2

## Hmotnosť (Pribl.) (kg)

so stolovým stojanom (s kamerou)

XR-65A9xK: 40,9

XR-55A9xK: 31

bez stolového stojana (bez kamery)

XR-65A9xK: 27

XR-55A9xK: 21,2

## Iné

Voliteľné príslušenstvo

Montážna konzola na stenu: SU-WL850 /

SU-WL450

Priemer a dĺžka skrutky:

9 mm – 13 mm

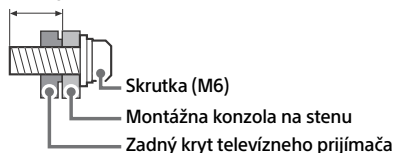

Prevádzková teplota: 0 °C – 40 °C

Prevádzková vlhkosť: 10 % – 80 % RH

(nekondenzovaná)

\*1 Keď je vstup 4096 × 2160p a [Široký režim] je nastavené na [Štandardný], rozlíšenie sa zobrazí ako 3840 × 2160p. Na zobrazenie 4096 × 2160p vyberte nastavenie [Široký režim] na [Plný 1] alebo [Plný 2].

\*2 Informácie o tom, ako nastaviť [Formát signálu HDMI], nájdete v ponuke na obrazovke.

\*3 Podrobnosti nájdete v online Príručke.

\*4 Len HDMI IN 3 & 4. Na pripojenie použite Ultra vysokorychlostný kábel HDMI.

\*5 Pripojte audiosystém na HDMI IN 3 pre vedenie audio signálu z televízneho prijímača do audiosystému.

\*6 Funkcia nie je k dispozícii v Taliansku.

\*7 Uvedený príkion v pohotovostnom režime sa dosiahne, keď televízny prijímač dokončí nevyhnutné vnútorné procesy.

\*8 Spotreba energie v pohotovostnom režime sa zvýši po pripojení televízneho prijímača k sieti.

## Poznámka

- Dostupnosť voliteľného príslušenstva závisí od krajiny/regiónu/modelu TV prijímača/zásob.
- Dizajn a špecifikácie sa môžu zmeniť bez oznámenia.
- Pri používaní Asistent Google sa môže vyžadovať predplatné za služby a aplikácie, pričom sa na ne môžu vzťahovať ďalšie zmluvné podmienky a/alebo poplatky.
- Opis výrobku v tomto návode sa uvádza vzhľadom na DELEGOVANÉ NARIADENIE KOMISIE (EÚ) č. 1062/2010. Viac informácií týkajúcich sa nariadenia (EÚ) č. 2019/2013 nájdete na webovej lokalite.

## Registračné číslo výrobku

### (DELEGOVANÉ NARIADENIE KOMISIE (EÚ) 2019/2013)

XR-65A95K (1033846), XR-55A95K (1033843).





# Az útmutatókról

A TV-készülékhez a következő útmutatókat melléeltük. Kérjük, őrizze meg az útmutatókat későbbi tájékozódás céljából.

## Beállítási útmutató

- TV telepítése és beállítása.

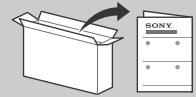

## Felhasználói útmutató (a jelen útmutató) / Biztonsági dokumentáció

- Biztonsági előírások, távvezérlő, hibaelhárítás, fali konzol felszerelése, műszaki adatok stb.



## Súgóútmutató (Képernyőn megjelenő útmutató)

- Beállítások, funkciók, Internetkapcsolat, hibaelhárítás stb.
- A megnyitáshoz nyomja meg a  (Bemenetválasztás) gombot a távirányító és válassza a [Súgó] lehetőséget. Ha a [Súgó] elem nem áll rendelkezésre, válassza a [Szerkesztés] lehetőséget, és adja hozzá a [Súgó] elemet.

- Okostelefonjáról is elérheti a Súgóútmutatót.



[https://rd1.sony.net/help/tv/jaep1/h\\_aep/](https://rd1.sony.net/help/tv/jaep1/h_aep/)

## Megjegyzés

- Kérjük, hogy a tv használata előtt olvassa el a következőt: „Biztonsági előírások”.
- További biztonsági előírásokért olvassa el a melléelt biztonsági dokumentációt.
- A Beállítási útmutatóban, valamint az ebben az útmutatóban szereplő képek és ábrák csak tájékoztatósi célokat szolgálnak, és eltérhetnek a valós terméktől.
- A típusnévben szereplő „x”/„xx” a kialakításra, a színváltozatra vagy a televízió-rendszerre vonatkozó számjegyeket felel meg.

## FONTOS FIGYELMEZTETÉS

### Megjegyzés a rádióberendezéssel kapcsolatban

A Sony Corporation igazolja, hogy a XR-65A95K, XR-55A95K típusú rádiós berendezések megfelelnek a 2014/53/EU irányelv előírásainak. Az EU-megfelelőségi nyilatkozat teljes szövege elérhető a következő internetes címen: <https://compliance.sony.eu>

Erre a rádióberendezésre vonatkozóan az üzembe helyezéssel kapcsolatos következő korlátozások, vagy a használat jóváhagyásával kapcsolatos következő követelmények alkalmazandók ezekben az országokban: AT, BE, HR, CY, CZ, DK, EE, FI, FR, DE, EL, HU, IE, IT, LV, LT, LU, MT, NL, PL, PT, SK, SI, ES, SE, UK, UK (NI), IS, LI, NO, CH, BG, RO, TR, AL, BA, MK, MD, RS, ME, Koszovó :

Az 5150 – 5350 MHz-es sáv beltéri használatra van korlátozva.

## Biztonsági előírások

### Szállítás

- A TV-készülék szállítása előtt húzza ki az összes kábelt.
- A tv-készülék szállítása előtt távolítsa el az állvány borítását és a csatlakozófedeleket.
- Két vagy több személyre van szükség egy nagyméretű tv-készülék szállításához.
- Ha kézzel szállítja a tv-készüléket, akkor azt az alábbi ábra szerint kell megfogni. Ne nyomja meg a panelt és a képernyő körüli keretet.
- Ha felemeli vagy áthelyezi a tv-készüléket, az aljánál fogja meg.

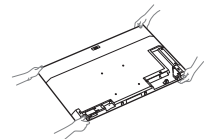
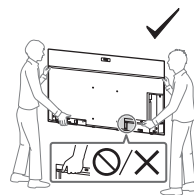

- A mozgatás vagy felszerelés során ne fektesse le a TV-t.

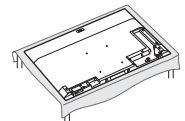

- Amikor szállítja a készüléket, ne tegye ki ütődésnek vagy erős rázkódásnak.
- Ha a készüléket szervizbe szállítja vagy költözködik, mindig csomagolja vissza az eredeti dobozába.

## A felborulás megakadályozása

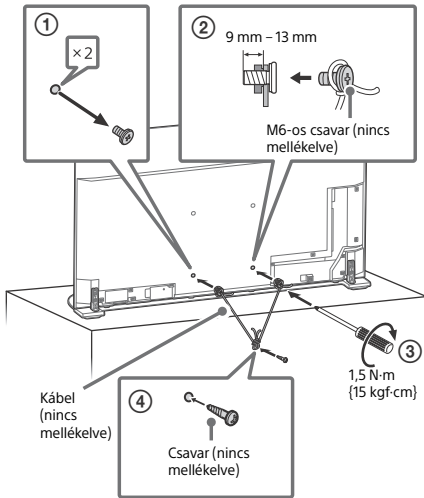

### Szellőzés

- Soha ne takarja el a készülék szellőzőnyílásait, illetve ne tegyen semmit a készülékbe.
- Az alábbi ábrán látható mértékű helyet hagyjon a készülék körül.
- Határozottan javasolt Sony Fali konzol használata, a megfelelő szellőzés biztosítása érdekében.

### Falra szerelés

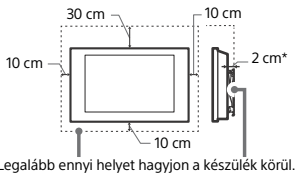

Legalább ennyi helyet hagyjon a készülék körül.

### Állványon történő használat esetén

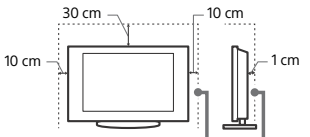

Legalább ennyi helyet hagyjon a készülék körül.

\* 1 cm kizárólag az SU-WLBxx esetén.

- A megfelelő szellőzés biztosítása, és por vagy szennyeződés felhalmozódásának megelőzése érdekében:
  - Ne üzemeltesse a készüléket a hátára vagy az oldalára fordítva.
  - Ne üzemeltesse a készüléket zárt polcon, ágyra vagy takaróba helyezve, illetve szekrényben.
  - Ne takarja le a készüléket függönnyel vagy hasonló textillával, illetve újsággal vagy hasonló anyaggal.

– Ne üzemeltesse a készüléket az alábbi módokon.

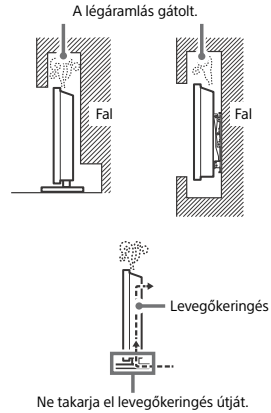

## A TV-képernyő védelme (OLED TV)

### Övintézkedések a képernyő rongálódás elleni védelme érdekében

#### Képvisszamaradás

Az OLED TV-k az alkalmazott anyagok jellemzői miatt érzékenyek a képvisszamaradásra (beégés). A képvisszamaradás akkor állhat elő, ha a képernyőnek ugyanazon a helyén sokszor, vagy húzamosabb ideig ugyanaz a kép jelenik meg. Ez nem jelenti a TV hibás működését. Kerülje az olyan képek megjelenítését, amelyek képvisszamaradást okozhatnak.

#### A következőkben olyan képekre mutatunk példát, amelyek képvisszamaradást okozhatnak:

- A képernyő tetején, alján, jobb vagy bal oldalán fekete sávokat tartalmazó képek. (Például Letterbox vagy 4:3 képarányú, normál felbontású képek.)
- Állóképek, például fényképek.
- Képernyőmenük, műsorújságok, csatornalógók stb.
- Alkalmazások statikus tartalma.
- Szalagcímek, amelyeket pl. a híradók és kiemelt hírek használnak.

#### A képvisszamaradás kockázatának csökkentése:

- A Sony azt javasolja, hogy a TV-készüléket általában a távvezérlőn vagy a TV-készüléken található be-/kikapcsoló gombbal kapcsolja ki.
- A [Szélesvásznú mód] választásával szüntesse meg a fekete sávokat. A [Normál] módtól eltérő [Szélesvásznú mód] beállítást használjon.
- Az **123** (Vezérlőmenü) gombot megnyomva kapcsolja ki az OSD-t (képernyőmenüt), válassza ki az [Információ] lehetőséget, és kapcsolja ki a csatlakoztatott készülékek menüit.
- Kerülje a fényes színeket (beleértve a fehéret is) tartalmazó állóképek vagy logók tartós megjelenítését a képernyő minden részén.
- A képbéállításokat igazítsa a környezeti feltételekhez. A Normál beállítást otthoni használatra ajánljuk és akkor, ha a megjelenített tartalomban gyakran szerepel csatornalógó stb.

A TV következő funkciói segítenek a képvisszamaradás csökkentésében/megelőzésében.

#### Képernyőfrissítés

A panelfrissítés beállítja a panel egységességét. A panelfrissítés elvégezhető, és csak akkor szabad használni, ha a képvisszamaradás nagyon észrevehető.

Vigyázat:

- A Panelfrissítés funkció hatással lehet a panelre. Ne végezze el évente több mint egyszer a panelfrissítést, mert az hatással lehet a panel hasznos élettartamára.

- A panelfrissítés végrehajtása körülbelül egy óráig tart.
- A panelfrissítés során egy piros, zöld vagy kék vonal jelenhet meg a képernyőn, ez nem jelenti a TV hibás működését.
- A panelfrissítés csak akkor működik, ha a helyiség hőmérséklete 10 °C és 40 °C.
- A panelfrissítés hatékonysága a képviszamaradási állapottól függ.

### Képponteltolás

A képviszamaradás megelőzése érdekében automatikusan elmozdítja a képet a képernyőn.

### Egyéb funkciók

A képernyő fényereje automatikusan csökken, ha állóképet, órát, erős színeket vagy logókat stb. jelenít meg.

## A TV-készülék használata középő hangszóként

### Megjegyzés

- A kábelek csatlakoztatása előtt a TV és az AV-erősítő hálózati kábelét is csatlakoztassa le a hálózati feszültségről.

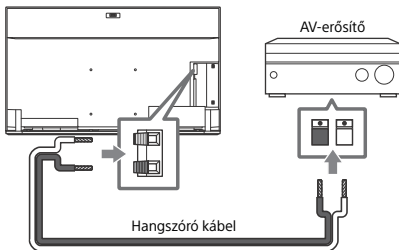

## A tv használata hangrendszer részeként

### Megjegyzés

- A kábelek csatlakoztatása előtt a TV és az AV-erősítő hálózati kábelét is csatlakoztassa le a hálózati feszültségről.
- Részletekért tekintse meg az S-CENTER OUT csatlakozóval ellátott hangrendszer használati útmutatóját.

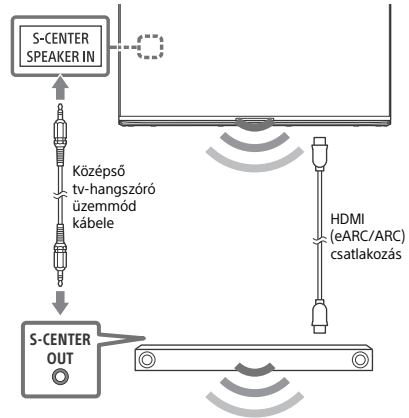

# Távvezérlő és TV

A távvezérlő alakja, gombjainak elrendezése, elérhetősége és funkciója a régiótól/országtól/a tv típusától/a tv beállításaitól függően változhat\*1.

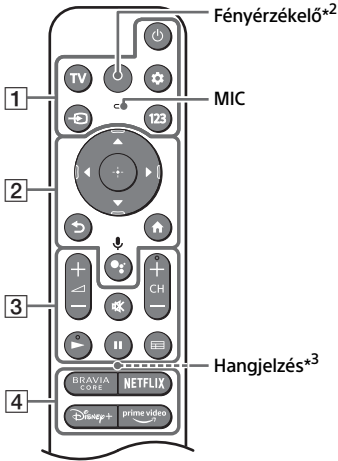

## 1 (Teljesítmény)

**TV:** A TV-csatornák listájának megjelenítése vagy bemenet váltása.

**(Gyors beállítások):** Gyors beállítások megjelenítése.

**(Bemenetváltás):** Jelenítse meg és válassza ki a bemeneti forrást stb.

**123 (Vezérlőmenü):** Vezérlőmenü megjelenítése.

## 2 (A képernyőn történő navigálás és elemkiválasztás eszköze.

**(Vissza)**

**(Kezdőképernyő)**

**(Google Segéd) / (Mikrofon):** Használja a Google Segéd\*4\*5 vagy hangalapú keresés\*5 lehetőségeket.

## 3 + / - (Hangerő)

**(Némítás)\*6**

**CH + / - (Csatorna)**

/

**(Útmutató):** A TV-készülék vagy Kábel- és műholdvevő\*7 digitális műsorújságjának megjelenítése.

## 4 Alkalmazás gombok

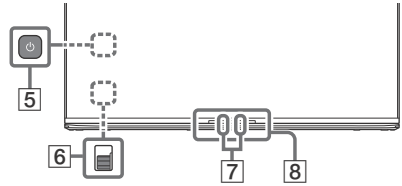

## 5 (Teljesítmény)

(A csatlakozófedél eltávolítása után válik láthatóvá)

## 6 **BUILT-IN MIC SWITCH (Beépített mikrofon kapcsolója):** Kapcsolja be/ki a beépített mikrofont. (A csatlakozófedél eltávolítása után válik láthatóvá)

## 7 **Beépített mikrofon\*4\*5\*8:** A beépített mikrofon használatához nyomja meg a Google Segéd/mikrofon gombot a távvezérlőn, és kövesse a képernyőn megjelenő utasításokat.

## 8 **Távvezérlő érzékelője / Környezeti fényérzékelő / LED**

\*1 Más távirányító típusok esetén a részleteket illetően lásd a Súgóútmutatót.

\*2 A távvezérlő háttérvilágítása világít, ha a fényérzékelő túl alacsony környezeti fényt érzékel. A háttérvilágítás automatikus megvilágítása kikapcsolható.

\*3 A távoli keresőfunkció használatakor hangjelzés hallatszik. Részletes leírást az online Súgóútmutatóban talál.

\*4 Csak egyes régiók/országok/típusok/nyelvek esetén.

\*5 A Google Segéd vagy a hangalapú keresés használatához internetkapcsolat szükséges.

\*6 A kisegítő parancsikon elérhető a (Némítás) gomb megnyomásával és nyomva tartásával.

\*7 [Kábel- és műholdvevő beállítás] beállítás szükséges.

\*8 A teljesítményfelvétel megő a beépített mikrofon engedélyezésekor, mivel az folyamatosan készenlétben áll.



További információért tekintse meg a Súgóútmutatót.

Nyomja meg a (Bemenetváltás) gombot a távirányítón és válassza a [Súgó] lehetőséget. Ha a [Súgó] elem nem áll rendelkezésre, válassza a [Szerkesztés] lehetőséget, és adj hozzá a [Súgó] elemet.

## A kamera és mikrofon használata (mellékelt)

A kamera és mikrofon használatához szoftverfrissítésre lehet szükség. A TV-készülékhez rendelkezésre álló szoftverfrissítésekkel kapcsolatos legújabb információkért keresse fel a következőt: <https://www.sony.eu/support>

## Hibaelhárítás

Általános hibaelhárításhoz az alábbi lépéseket kövesse a következő típusú problémák esetében: fekete képernyő, nincs hang, kimeredett kép, a TV nem reagál, nem található hálózat.

- 1 Indítsa újra a TV-t a távvezérlő bekapcsológombjának körülbelül öt másodpercig tartó megnyomásával. A TV újraindul. Ha a tv nem áll helyre, próbálja kihúzni a tápkábelt a hálózati aljzatról, majd nyomja meg a tv-n található bekapcsológombot, és engedje fel. Várjon két percet, majd csatlakoztassa a hálózati kábelt. Másik lehetőségként nyomja meg a bekapcsológombot a tv-n körülbelül 40 másodpercig, amíg a tv ki nem kapcsol.
- 2 Lásd a Súgó menüt az alábbiakban látható módon.
- 3 Csatlakoztassa a TV-t az internethez, és végezzen el egy szoftverfrissítést. A Sony javasolja, hogy a TV szoftverét tartsa mindig a legfrissebb állapotban. A szoftverfrissítések új funkciókat és teljesítménynövekedést kínálnak.
- 4 Keresse fel a Sony támogatási webhelyét (információ a jelen kézikönyv végén található).

**Ha bedugja a TV-t, előfordulhat, hogy a TV nem kapcsol be egyből, amikor megnyomja a bekapcsológombot a távvezérlőn vagy a TV-n.**

A rendszer inicializálása időt vesz igénybe. Várjon körülbelül egy percet, majd próbálja újra.

**A távvezérlő nem működik.**

- Cserélje ki az elemeket.

**Effejejtette a szülői zárhoz tartozó jelszót.**

- Írja be a 9999 PIN-kódot, és adja meg az új PIN-kódot.

**TV-nézés közben a képernyő sötétebbé válik.**

- Ha az egész kép vagy a kép egy része állókép, akkor a képernyő fényereje a képviszamaradás megelőzése érdekében csökken. Ez nem jelenti a TV hibás működését.

**Képviszamaradási problémája van.**

Ha hosszú ideig ismételtlen ugyanaz a kép jelenik meg, akkor képviszamaradás fordulhat elő. A képviszamaradás csökkentése érdekében javasoljuk, hogy a TV-készüléket a szokásos módon, a távvezérlő vagy a TV kikapcsoló gombjának megnyomásával kapcsolja ki.

**Megjegyzés**

- A panelfrissítést csak akkor végezze el, ha a képviszamaradás már különösen észrevehető. Kerülje el a panelfrissítés évente több mint egyszer való elvégzését, mert az hatással lehet a panel hasznos élettartamára.
- Az órát, logót és erős színeket (beleértve a fehéret is) tartalmazó képek könnyen képviszamaradást okozhatnak. Az ilyen típusú képeket ne jelenítse meg hosszú ideig, mert ez képviszamaradást okozhat.

**Egy piros, zöld vagy kék vonal jelenik meg a képernyőn.**

- A panelfrissítés elvégzésre került. A panelfrissítés során egy piros, zöld vagy kék vonal jelenhet meg a képernyőn. Ez nem jelenti a TV hibás működését. A panelfrissítés a TV kikapcsolása után indul el, és körülbelül egy óráig tart.

**A [A panelfrissítés nem fejeződött be...] üzenet jelenik meg.**

Ha i) a tv be van kapcsolva, ii) a hálózati tápkábel nincs csatlakoztatva vagy iii) a helyiség hőmérséklete a 10 °C és 40 °C közötti tartományon kívül esik a panelfrissítés során, akkor a rendszer nem végzi el a panelfrissítést. Kérjük, kerülje el a fenti három feltételt a panelfrissítés közben.



A hibaelhárítást illető további információért tekintse meg a Súgóútmutatót.

Nyomja meg a  (Bemenetválasztás) gombot a távirányítón és válassza a [Súgó] lehetőséget. Ha a [Súgó] elem nem áll rendelkezésre, válassza a [Szerkesztés] lehetőséget, és adja hozzá a [Súgó] elemet.

# Műszaki adatok

## Rendszer

Megjelenítő típusa: OLED (Organic Light Emitting Diode, szerves fénykibocsátó dióda) panel

Tv-rendszer: Országtól/területválasztástól/tv-modelltől függően

Analóg: B/G, D/K, I

Digitális: DVB-T/DVB-C/DVB-T2

Műhold: DVB-S/DVB-S2

Színrendszer: PAL/SECAM/NTSC3.58 (Csak videó)/NTSC4.43 (Csak videó)

Fogható csatornák: Országtól/

területválasztástól/tv-modelltől függően

Analóg: UHF/VHF/kábel

Digitális: UHF/VHF/kábel

Műhold: 950-2150 MHz Középfrekvencia

Hangkimenet: 20 W + 20 W + 10 W + 10 W

Vezeték nélküli technológia

IEEE 802.11a/b/g/n/ac protokoll

Bluetooth® 4.2-es verzió

Frekvenciatartomány	Kimeneti teljesítmény
Vezeték nélküli LAN (Televízió)	
2400-2483,5 MHz	< 20,0 dBm
5150-5250 MHz	< 23,0 dBm
5250-5350 MHz	< 20,0 dBm
5470-5725 MHz	< 20,0 dBm
5725-5850 MHz	< 13,9 dBm
Bluetooth® (Televízió)	
2400-2483,5 MHz	< 10,0 dBm
Bluetooth® (RMF-TX900U)	
2400-2483,5 MHz	< 10,0 dBm

## Bemeneti/kimeneti csatlakozók

Antenna/kábel

75 Ohm külső antennacsatlakozó VHF/  
UHF-hez

Műholdantenna

F típusú anya csatlakozó, 75 Ohm.

DiSEqC 1.0, LNB 13 V/18 V és 22 kHz-es kapcsolójelel, Egykábeles terjesztés EN50494.

AV IN / S-CENTER SPEAKER IN

Video/Audio bemenet (mini csatlakozó)

S-centre hangszóró bemenete (mini csatlakozó)

HDMI IN 1/2/3/4 (HDCP 2.3-kompatibilis)

Video:

4096 × 2160p (50, 60 Hz)<sup>\*1\*2</sup>, 4096 × 2160p (24 Hz)<sup>\*1</sup>, 3840 × 2160p (50, 60 Hz)<sup>\*2</sup>, 3840 × 2160p (24, 25, 30 Hz), 1080p (30, 50, 60, 100, 120 Hz), 1080/24p, 1080i (50, 60 Hz), 720p (30, 50, 60 Hz), 720/24p, 576p, 480p, PC formátumok<sup>\*3</sup>  
3840 × 2160p (100, 120 Hz)<sup>\*2\*4</sup>

Audio:

eARC (Enhanced Audio Return Channel) üzemmódban

Részletes leírást az online

Súgóútmutatóban talál.

Kivéve eARC üzemmódban

5,1 csatornás lineáris PCM: 32/44,1/48/

88,2/96/176,4/192 kHz 16/20/24 bit, Dolby

Audio, Dolby Atmos, DTS

eARC/ARC (Enhanced Audio Return Channel/Audio Return Channel) (csak HDMI IN 3)<sup>\*5</sup>

eARC üzemmódban

Részletes leírást az online Súgóútmutatóban talál.

ARC üzemmódban

Kétcsatornás lineáris PCM: 48 kHz 16 bit, Dolby Audio, Dolby Atmos, DTS

DIGITAL AUDIO OUT (OPTICAL)

Digitális optikai csatlakozó (kétcsatornás

lineáris PCM: 48 kHz 16 bit, Dolby Audio, DTS)

1, 2 (HDD REC)<sup>\*6</sup>

USB-eszköz csatlakozója (2 USB

HDD-eszköz a FELVÉTEL funkcióhoz)

A 1. USB-csatlakozó támogatja a High Speed USB (USB 2.0) szabványt

A 2. USB-csatlakozó támogatja a Super Speed USB (USB 3.2 Gen 1) szabványt



Feltételes hozzáférési modul (CAM) nyílása

LAN

10BASE-T/100BASE-TX csatlakozó (A hálózati környezettől függően a csatlakozási sebessége különböző lehet. A kommunikáció sebessége és minősége nem garantált.)

CENTER SPEAKER IN

Center hangszóró bemeneti csatlakozója

Kamera és mikrofon

Kamera és mikrofon csatlakozó

## Tápellátás, adatlap és egyébek

Tápellátás

220 V – 240 V AC, 50 Hz

Képernyőméret (átlósan mérve) (Kb.)

XR-65A9xK: 163,9 cm / 65 hüvelyk

XR-55A9xK: 138,8 cm / 55 hüvelyk

Energiafogyasztás készenléti üzemmódban\*7+8  
0,50 W

Kijelző felbontása (vízszintes × függőleges)  
(képpont)  
3840 × 2160

Kimeneti áramerősség  
500 mA (USB 1 esetén), 900 mA (USB 2 esetén)

### Méreték (Kb.) (szé × ma × mé) (cm)

asztali állvánnyal (kamerával)

Elülső pozíció típus:

XR-65A9xK: 144,4 × 85,1 × 30,1

XR-55A9xK: 122,5 × 72,8 × 28,0

Hátsó pozíció típus:

XR-65A9xK: 144,4 × 87,7 × 28,2

XR-55A9xK: 122,5 × 75,3 × 26,5

asztali állvány nélkül (kamerával)

XR-65A9xK: 144,4 × 85,2 × 5,6

XR-55A9xK: 122,5 × 72,9 × 5,6

### Állvány szélessége (Kb.) (cm)

XR-65A9xK: 144,1

XR-55A9xK: 122,2

### Tömeg (Kb.) (kg)

asztali állvánnyal (kamerával)

XR-65A9xK: 40,9

XR-55A9xK: 31

asztali állvány nélkül (kamera nélkül)

XR-65A9xK: 27

XR-55A9xK: 21,2

### Egyebek

Külön megvásárolható tartozékok

Fali konzol: SU-WL850 / SU-WL450

Csavar átmérő és hossz:

9 mm – 13 mm



Üzemi hőmérséklet: 0 °C – 40 °C között

Működési páratartalom: 10 % – 80 % RH relatív páratartalom között (kicsapódás nélkül)

\*1 Ha a bemenet felbontása 4096 × 2160p, és a [Szélesvásznú mód] beállítás értéke [Normál], a megjelenített kép felbontása 3840 × 2160p. 4096 × 2160p felbontás megjelenítéséhez állítsa a [Szélesvásznú mód] beállítást [Teljes 1] vagy [Teljes 2] értékre.

\*2 A [HDMI-jelformátum] beállításához tekintse meg a képernyőmenüt.

\*3 Részletes leírást az online Súgóútmutatóban talál.

\*4 Csak HDMI IN 3 & 4. A csatlakozáshoz használja az Ultra nagysebességű HDMI kábelt.

\*5 Csatlakoztassa hangrendszerét a HDMI IN 3 aljzathoz, hogy a TV audiojelei eljussanak a hangrendszeréhez.

\*6 A funkció nem érhető el Olaszországban.

\*7 A megadott készenléti energiafogyasztást akkor éri el a tv-készülék, miután befejezte a szükséges belső folyamatokat.

\*8 Ha a tv-készülék csatlakoztatva van a hálózathoz, az energiafogyasztás készenléti üzemmódban megnő.

### Megjegyzés

- A külön megvásárolható tartozékok elérhetősége az országtól/régiótól/tv-típus/árúkeszletlől függ.
- A forma és a műszaki adatok előzetes bejelentés nélkül megváltozhatnak.
- A Google Segéd használatához különböző szolgáltatásokra és alkalmazásokra történő előfizetésre lehet szükség, valamint további feltételek és/vagy költségek merülhetnek fel.
- A jelen kézikönyvben található terméklap a következőhöz készült: BIZOTTSÁGI FELHATALMAZÁSON ALAPULÓ RENDELET (EU) 1062/2010. Látogasson el a webhelyre az (EU) 2019/2013 információkért.

### Termékgisztrációs szám

### (BIZOTTSÁGI FELHATALMAZÁSON ALAPULÓ RENDELET, (EU) 2019/2013)

XR-65A95K (1033846), XR-55A95K (1033843).





# Despre manuale

Acest televizor este livrat împreună cu următoarele manuale. Vă rugăm să păstrați aceste manuale pentru a le consulta pe viitor.

## Ghid de configurare

- Instalare și configurare televizor.

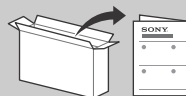

## Ghid de referință (acest manual) / Documentație privind siguranța

- Informații privind siguranța, telecomandă, depanare, instalare pe perete, specificații etc.



## Ghid de asistență (manual pe ecran)

- Setări, funcții, conexiune la internet, depanare etc.
- Pentru a-l deschide, apăsați (Selectarea intrării) de pe telecomandă și selectați [Ajutor]. Dacă [Ajutor] nu există, selectați [Editare] și adăugați [Ajutor].

- Puteți accesa Ghidul de asistență cu smartphone-ul.



[https://rd1.sony.net/help/tv/jaep1/h\\_aep/](https://rd1.sony.net/help/tv/jaep1/h_aep/)

## Notă

- Înainte de a utiliza televizorul, vă rugăm să citiți „Informații privind siguranța”.
- Pentru detalii suplimentare, citiți documentația furnizată privind siguranța.
- Imaginile și ilustrațiile utilizate în Ghidul de configurare și în acest manual au scop doar de referință și pot diferi față de produsul real.
- Simbolul „x”/„xx” care apare în numele modelului corespunde unei cifre numerice, aferente designului, culorii sau sistemului TV.

## INFORMAȚIE IMPORTANTĂ

### Observație cu privire la echipamentul radio

Prin prezenta, Sony Corporation declară că tipurile de echipament radio XR-65A95K, XR-55A95K sunt în conformitate cu Directiva 2014/53/UE. Textul integral al declarației UE de conformitate este disponibil la următoarea adresă internet: <https://compliance.sony.eu>

Pentru acest echipament radio, următoarele restricții privind punerea în funcțiune sau cerințele de autorizare a utilizării sunt valabile în AT, BE, HR, CY, CZ, DK, EE, FI, FR, DE, EL, HU, IE, IT, LV, LT, LU, MT, NL, PL, PT, SK, SI, ES, SE, UK, UK (NI), IS, LI, NO, CH, BG, RO, TR, AL, BA, MK, MD, RS, ME, Kosovo :

Banda de 5150 - 5350 MHz este restricționată numai pentru utilizarea în spații închise.

## Informații privind siguranța

### Transportul

- Înainte de a deplasa televizorul, decuplați toate cablurile.
- Înainte de a transporta televizorul, scoateți capacul suportului și capacele mufelor.
- Pentru transportul unui televizor de mari dimensiuni, este nevoie de două sau mai multe persoane.
- Când transportați manual aparatul TV, susțineți-l așa cum este prezentat mai jos. Nu apăsați pe panou și pe rama din jurul ecranului.
- Atunci când ridicați sau mutați televizorul, țineți-l bine de partea de jos.

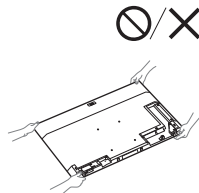
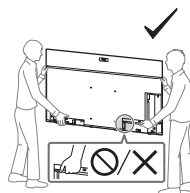

- Atunci când manipulați sau instalați televizorul, nu îl așezați cu fața în jos.

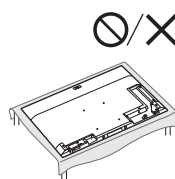

- Feriți televizorul de șocuri mecanice și de vibrații prea puternice în timpul transportului.
- Când duceți aparatul la reparație sau când vă mutați, folosiți ambalajul original.

## Asigurarea stabilității

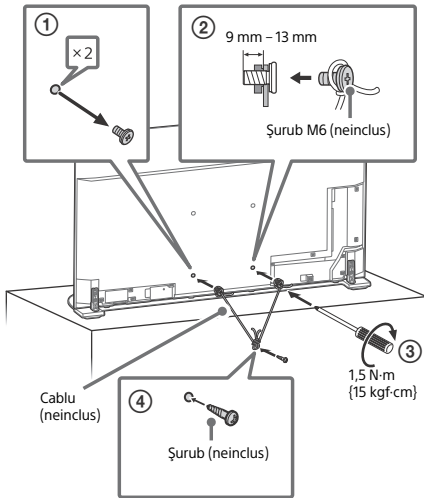

## Ventilație

- Nu acoperiți niciodată orificiile de aerisire și nu introduceți obiecte în interiorul carcasei aparatului.
- Lăsați suficient spațiu în jurul televizorului, așa cum este indicat mai jos.
- Se recomandă cu insistență să utilizați Dispozitivul de montare pe perete furnizat de firma Sony, pentru că acesta asigură o ventilație adecvată.

## Instalarea pe perete

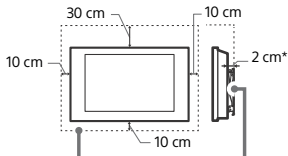

Lăsați cel puțin atât spațiu în jurul televizorului.

## Instalarea pe un suport

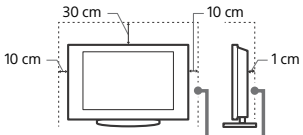

Lăsați cel puțin atât spațiu în jurul televizorului.

\* 1 cm numai pentru SU-WL8xx.

- Pentru a asigura o ventilație corespunzătoare și a evita adunarea prafului și a murdăriei:
  - Nu așezați televizorul culcat, cu susul în jos, pe spate sau lateral.
  - Nu puneți televizorul pe un raft, pe covor, în pat sau într-un dulap.
  - Nu acoperiți televizorul cu materiale textile, de exemplu cu o draperie, și nici cu alte obiecte, de exemplu ziare etc.

– Nu instalați televizorul așa cum este arătat mai jos.

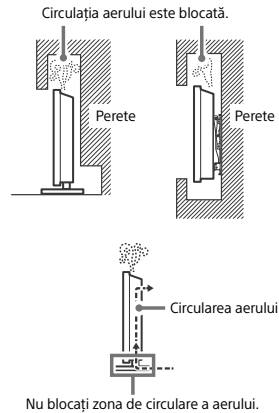

## Protejarea ecranului TV (TV OLED)

### Măsurile de precauție pentru protejarea ecranului împotriva deteriorării

#### Retenția imaginii

TV-urile OLED pot fi afectate de retenția imaginii (ardere) din cauza caracteristicilor materialelor utilizate. Retenția imaginii poate apărea dacă imaginile statice sunt afișate în aceeași poziție pe ecran în mod repetat sau pe perioade lungi de timp. Aceasta nu reprezintă o funcționare defectuoasă a TV-ului. Evitați afișarea imaginilor care pot cauza retenția imaginii.

#### Următoarele sunt exemple de imagini care pot cauza retenția imaginii:

- Conținut cu bare negre în zonele de sus și de jos și/sau în zonele din stânga și dreapta ale ecranului. (de exemplu, format Letterboxed, ecran 4:3, definiție standard)
- Imagini statice, precum fotografiile.
- Meniuri afișate pe ecran, ghiduri TV, sigle de canale etc.
- Conținut static de la aplicații.
- Burtiere pe ecran, precum cele utilizate în emisiunile de știri.

#### Pentru a reduce riscul de retenție a imaginii:

- Sony recomandă oprirea TV-ului în condiții normale, prin apăsarea butonului de alimentare de la telecomandă sau de la TV.
- Acoperiți întreg ecranul comutând la [Mod panoramic] pentru a elimina barele negre. Selectați [Mod panoramic] diferit de [Normal].
- Dezactivați OSD (On Screen Display) prin apăsarea butonului **123** (Meniul Control) și selectați [Informații], apoi dezactivați meniurile de la echipamentele conectate.
- Evitați afișarea imaginilor statice care conțin culori luminoase (inclusiv alb), ceasuri sau sigle pe orice zonă de pe ecran.
- Configurați setările imaginii pe baza condițiilor ambientale. Imaginea standard este recomandată pentru utilizarea personală și atunci când se vizualizează conținut care prezintă sigle de canale etc.

TV-ului dispune de următoarele caracteristici pentru a ajuta reducerea/prevenirea retenției imaginii.

#### Împrospătarea panou

Împrospătarea panoului va regla uniformitatea acestuia. Împrospătarea panoului poate fi realizată și nu trebuie utilizată decât atunci când retenția imaginii este foarte vizibilă.

**Atenție:**

- Funcția Împrospătare panou poate afecta panoul. Nu efectuați Împrospătarea panoului mai des de un an, deoarece acest lucru poate afecta durata de viață utilă a panoului.
- Împrospătarea panoului durează aproximativ o oră.
- Este posibil să apară o linie roșie, verde sau albastră pe ecran în timpul Împrospătării panoului. Aceasta nu reprezintă o funcționare defectuoasă a TV-ului.
- Împrospătarea panoului va funcționa doar dacă temperatura în cameră este cuprinsă între 10 °C și 40 °C.
- Eficiența Împrospătării panoului poate varia în funcție de gradul de retenție a imaginii.

**Comutare pixeli**

Mută automat imaginea pe ecran pentru a preveni retenția imaginii.

**Alte caracteristici**

Luminozitatea ecranului este redusă automat la afișarea de imagini statice, ceasuri, culori luminoase sau sigle etc.

## Utilizarea televizorului ca difuzor central

**Notă**

- Înainte de conectarea cablurilor, deconectați cablurile de alimentare de la rețea pentru TV și Receptorul AV.

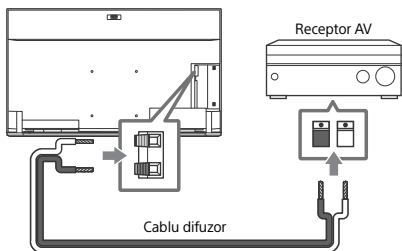

## Utilizarea televizorului în cadrul unui sistem audio

**Notă**

- Înainte de conectarea cablurilor, deconectați cablurile de alimentare de la rețea pentru TV și Receptorul AV.
- Pentru detalii, consultați manualul de instrucțiuni al sistemului audio cu S-CENTER OUT ieșire.

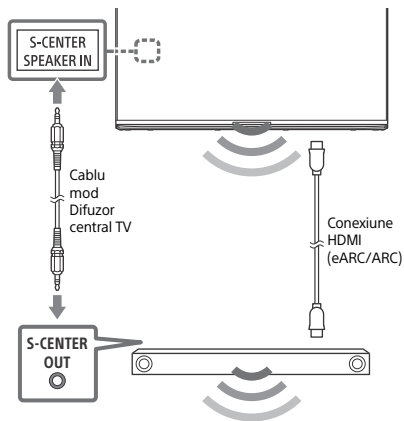

# Telecomanda și televizorul

Forma, dispunerea, disponibilitatea și funcționarea butoanelor telecomenzii pot varia în funcție de regiune/țară/modelul televizorului/setările televizorului\*1.

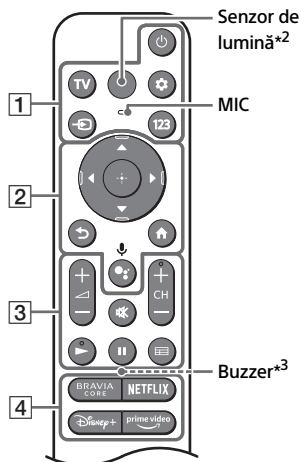

## 1 **⏻ (Oprire)**

**TV:** Afișați lista de canale TV sau comutați la intrare.

**⚙️ (Setări rapide):** Afișarea setărilor rapide.

**↔️ (Selectarea intrării):** Afișarea și selectarea sursei de intrare etc.

**123 (Meniul Control):** Afișează Meniul Control.

## 2 **▲ / ▼ / ◀ / ▶ / ⊕:** Parcurgerea și selectarea opțiunilor de meniu afișate pe ecran.

**↶ (Înapoi)**

**⬆️ (Ecran principal)**

**🗣️ (Asistent Google) / 🎤 (Microfon):**

Utilizați Asistentul Google\*4\*5 sau căutarea vocală\*5.

## 3 **🔊 + / - (Volum)**

**🔊 (Anulare sunet)\*6**

**CH + / - (Canal)**

**▶ / ||**

**☰ (Ghid):** Afișați ghidul digital de programe al televizorului sau al receptorului de cablu/satelit\*7.

## 4 Butoane aplicații

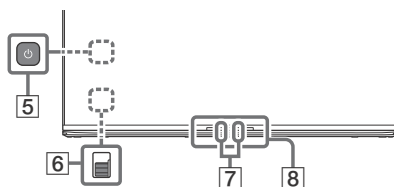

## 5 **⏻ (Oprire)**

(Poate fi găsit prin demontarea capacului lateral)

## 6 **BUILT-IN MIC SWITCH (Comutator microfonului integrat):** Pornirea/oprirea microfonului încorporat. (Poate fi găsit prin demontarea capacului lateral)

## 7 **Microfon încorporat\*4\*5\*8:** Pentru a activa microfonul încorporat, apăsați butonul Asistent Google/Microfon de pe telecomandă și urmați instrucțiunile afișate pe ecran.

## 8 **Senzor telecomandă / Senzor lumină ambientă / LED**

\*1 Pentru alte modele de telecomandă, consultați Ghidul de asistență online pentru detalii.

\*2 Lumina de fundal a telecomenzii se va aprinde atunci când senzorul de lumină detectează că lumina ambientă este scăzută. Aprinderea automată a luminii de fundal poate fi dezactivată.

\*3 Buzzer-ul va emite un sunet când folosiți funcția de localizare la distanță. Pentru detalii, consultați Ghidul de asistență online.

\*4 Numai pentru anumite regiuni/țări/modele/limbi.

\*5 Asistentul Google sau căutarea vocală necesită o conexiune la internet.

\*6 Comanda rapidă pentru accesibilitate este disponibilă apăsând și menținând apăsat **🔊** (Anulare sunet).

\*7 Este necesară setarea [Configurare receptor de cablu/satelit].

\*8 Consumul de energie va crește atunci când microfonul încorporat este pornit, deoarece acesta este activ întotdeauna.



Pentru mai multe informații, consultați Ghidul de asistență. Apăsați **↔️** (Selectarea intrării) de pe telecomandă și selectați [Ajutor]. Dacă [Ajutor] nu există, selectați [Editare] și adăugați [Ajutor].

## Utilizarea camerei web cu microfon încorporat (inclusă)

Pentru utilizarea camerei web cu microfon încorporat poate fi necesară actualizarea software-ului. Pentru cele mai recente informații despre actualizările software-ului pentru televizorul dumneavoastră, accesați: <https://www.sony.eu/support>

## Depanare

Pentru remedierea problemelor precum: ecran negru, lipsa sunetului, imagine statică, televizorul nu răspunde la comenzi sau pierderea conexiunii la rețea, efectuați pașii de mai jos.

- 1 Reporniți televizorul prin apăsarea butonului de pornire/oprire de pe telecomandă pentru aproximativ cinci secunde. Televizorul repornește. Dacă problema televizorului nu se remediază, încercați să scoateți cablul de alimentare din priză, după care apăsați butonul de pornire/oprire al televizorului și eliberați-l. Așteptați două minute, apoi conectați la rețea cablul de alimentare. Sau țineți apăsat timp de 40 de secunde butonul de pornire/oprire al televizorului până când televizorul se oprește.
- 2 Consultați meniul Ajutor prezentat mai jos.
- 3 Conectați televizorul la internet și actualizați software-ul. Sony vă recomandă să păstrați software-ul TV-ului actualizat. Actualizările software oferă caracteristici noi și îmbunătățiri de performanță.
- 4 Vizitați site-ul de asistență Sony (informațiile necesare se află la sfârșitul acestui manual).

**După ce introduceți cablul de alimentare în priză, este posibil ca televizorul să nu pornească pentru un timp, chiar dacă apăsați butonul de pornire/oprire de pe telecomandă sau de pe televizor.**

Inițializarea sistemului durează un anumit timp. Așteptați aproximativ un minut, apoi încercați din nou.

**Telecomanda nu funcționează.**

- Înlocuiți bateriile.

**Ați uitat codul pentru blocarea accesului copiilor.**

- Introduceți 9999 pentru PIN și introduceți noul PIN.

**Ecranul devine mai întunecat atunci când urmăriți conținut pe TV.**

- Dacă întreaga imagine sau doar o parte din această rămâne statică, luminozitatea ecranului va scădea treptat pentru a preveni retenția imaginii. Aceasta nu reprezintă o funcționare defectuoasă a TV-ului.

**Sunteți preocupat de retenția imaginii.**

Este posibil să apară retenția imaginii dacă aceeași imagine este afișată în mod repetat sau pentru o perioadă îndelungată de timp. Pentru a reduce retenția imaginii vă recomandăm să opriți TV-ul în mod normal, prin apăsarea butonului de alimentare de la telecomandă sau de pe TV.

**Notă**

- Efectuați Împrospătarea panoului doar atunci când retenția imaginii este considerabilă. Evitați să efectuați Împrospătarea panoului mai des de un an, deoarece acest lucru poate afecta durata de viață utilă a panoului.
- Imaginile care includ ceasuri, sigle și culori luminoase (inclusiv alb) pot cauza cu ușurință retenția imaginii. Evitați afișarea acestor tipuri de imagini pentru perioade îndelungate de timp. În caz contrar, poate apărea retenția imaginii.

**Apare o linie roșie, verde sau albastră pe ecran.**

- A fost efectuată Împrospătarea panoului. Este posibil să apară o linie roșie, verde sau albastră pe ecran în timpul Împrospătării panoului. Aceasta nu reprezintă o funcționare defectuoasă a TV-ului. Împrospătarea panoului pornește după oprirea TV-ului și durează aproximativ o oră.

**Este afișat mesajul [Reîmprospătarea panoului nu s-a încheiat...].**

Când i) televizorul este pornit, ii) cablul de alimentare este scos din priză sau iii) temperatura camerei are valori în afara intervalului 10 °C — 40 °C în timpul Împrospătării panoului, Împrospătarea panoului nu se finalizează. Evitați cele trei condiții de mai sus în timpul Împrospătării panoului.



Pentru mai multe informații privind depanarea, consultați Ghidul de asistență. Apăsați (Selectarea intrării) de pe telecomandă și selectați [Ajutor]. Dacă [Ajutor] nu există, selectați [Editare] și adăugați [Ajutor].

## Specificații

### Sistem

Tip de panou: Panou OLED (Organic Light Emitting Diode)

Sistem TV: În funcție de țara/regiunea aleasă/ modelul televizorului

Analogic: B/G, D/K, I

Digital: DVB-T/DVB-C/DVB-T2

Satelit: DVB-S/DVB-S2

Sistem culoare: PAL/SECAM/NTSC3.58 (Numai video)/NTSC4.43 (Numai video)

Acoperire canale: În funcție de țara/regiunea aleasă/modelul televizorului

Analogic: UHF/VHF/Cablu

Digital: UHF/VHF/Cablu

Satelit: Frecvență intermediară 950-2150 MHz

Ieșire audio: 20 W + 20 W + 10 W + 10 W

Tehnologie wireless

Protocol IEEE 802.11a/b/g/n/ac

Bluetooth® versiunea 4.2

Gama de frecvență	Putere de ieșire
LAN wireless (Televizor)	
2400-2483,5 MHz	< 20,0 dBm
5150-5250 MHz	< 23,0 dBm
5250-5350 MHz	< 20,0 dBm
5470-5725 MHz	< 20,0 dBm
5725-5850 MHz	< 13,9 dBm
Bluetooth® (Televizor)	
2400-2483,5 MHz	< 10,0 dBm
Bluetooth® (RMF-TX900U)	
2400-2483,5 MHz	< 10,0 dBm

### Mufe intrare/ieșire

Antenă (exterioară)/cablu

Bornă externă 75 ohm pentru VHF/UHF

Antenă de satelit

Conector mamă de tip F, 75 ohm.

DiSEqC 1.0, LNB 13 V/18 V & ton 22 kHz,

Distribuție printr-un singur cablu EN50494.

/ AV IN / S-CENTER SPEAKER IN

Intrare video/audio (mini mufă)

Intrare difuzor S-centre (mini mufă)

HDMI IN 1/2/3/4 (Compatibil cu HDCP 2.3)

Video:

4096 × 2160p (50, 60 Hz)\*1\*2, 4096 × 2160p (24 Hz)\*1, 3840 × 2160p (50, 60 Hz)\*2, 3840 × 2160p (24, 25, 30 Hz), 1080p (30, 50, 60, 100, 120 Hz), 1080/24p, 1080i (50, 60 Hz), 720p (30, 50, 60 Hz), 720/24p, 576p, 480p, Formate PC\*3  
3840 × 2160p (100, 120 Hz)\*2\*4

Audio:

În modul eARC (Enhanced Audio Return Channel)

Pentru detalii, consultați Ghidul de asistență online.

Cu excepția modului eARC

PCM liniar pe 5,1 canale: 32/44,1/48/88,2/

96/176,4/192 kHz 16/20/24 biți, Dolby

Audio, Dolby Atmos, DTS

eARC/ARC (Enhanced Audio Return Channel/ Audio Return Channel) (Numai HDMI IN 3)\*5

În modul eARC

Pentru detalii, consultați Ghidul de asistență online.

În modul ARC

PCM liniar pe două canale: 48 kHz 16 biți, Dolby Audio, Dolby Atmos, DTS

DIGITAL AUDIO OUT (OPTICAL)

Mufă optică digitală (PCM liniar pe două canale: 48 kHz 16 biți, Dolby Audio, DTS)

1, 2 (HDD REC)\*6

Port dispozitiv USB ( 2 dispozitive HDD USB pentru caracteristica REC)

Portul USB 1 este compatibil cu High Speed USB (USB de mare viteză) (USB 2.0)

Portul USB 2 este compatibil cu Super Speed USB (USB de foarte mare viteză) (USB 3.2 Gen 1)



Slot CAM (modul de acces condiționat)



LAN  
Conector 10BASE-T/100BASE-TX (În funcție de mediul de funcționare a rețelei, viteza conexiunii poate varia. Viteza de comunicare și calitatea nu sunt garantate.)

CENTER SPEAKER IN

Terminal de intrare difuzor central

Camăra web cu microfon încorporat

Mufă pentru camera web cu microfon încorporat

## Alimentare, date tehnice ale produsului și altele

### Cerințe de alimentare

220 V – 240 V c.a., 50 Hz

### Dimensiunea ecranului (măsurată pe diagonală) (aprox.)

XR-65A9xK: 163,9 cm / 65 țoli

XR-55A9xK: 138,8 cm / 55 țoli

### Consum de energie în modul standby\*7+8

0,50 W

### Rezoluție ecran (orizontal × vertical) (pixeli)

3840 × 2160

### Mărimi de ieșire nominale

500 mA (pentru USB 1), 900 mA (pentru USB 2)

## Dimensiuni (aprox.) (l × h × L) (cm)

### cu suport de masă (cu cameră)

Stil poziție față:

XR-65A9xK: 144,4 × 85,1 × 30,1

XR-55A9xK: 122,5 × 72,8 × 28,0

Stil poziție spate:

XR-65A9xK: 144,4 × 87,7 × 28,2

XR-55A9xK: 122,5 × 75,3 × 26,5

### fără suport de masă (cu cameră)

XR-65A9xK: 144,4 × 85,2 × 5,6

XR-55A9xK: 122,5 × 72,9 × 5,6

## Lățime suport (aprox.) (cm)

XR-65A9xK: 144,1

XR-55A9xK: 122,2

## Masă (aprox.) (kg)

### cu suport de masă (cu cameră)

XR-65A9xK: 40,9

XR-55A9xK: 31

### fără suport de masă (fără cameră)

XR-65A9xK: 27

XR-55A9xK: 21,2

## Altele

### Accesorii opționale

Dispozitiv de montare pe perete: SU-WL850 / SU-WL450

Diametru și lungime șurub:

9 mm – 13 mm

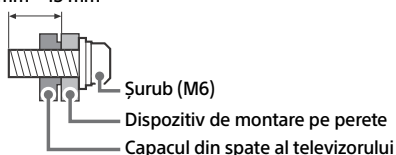

Temperatură de utilizare: 0 °C – 40 °C

Umiditate de funcționare: UR 10 % - 80 % (fără condens)

\*1 Atunci când se utilizează 4096 × 2160p și [Mod panoramic] este setat la [Normal], rezoluția este afișată ca 3840 × 2160p. Pentru a afișa 4096 × 2160p, setați opțiunea [Mod panoramic] la [Complet 1] sau la [Complet 2].

\*2 Consultați meniul afișat pe ecran pentru a seta [Formatul semnalului HDMI].

\*3 Pentru detalii, consultați Ghidul de asistență online.

\*4 Numai HDMI IN 3 & 4. Utilizați un cablu HDMI de foarte mare viteză pentru conectare.

\*5 Conectați sistemul audio la HDMI IN 3 pentru a transmite semnalele audio ale televizorului la sistemul audio.

\*6 Funcția nu este disponibilă în Italia.

\*7 Puterea specificată în modul standby este atinsă după ce televizorul încheie procesele interne necesare.

\*8 Consumul de energie în modul standby va crește atunci când televizorul dumneavoastră este conectat la rețea.

### Notă

- Accesorii opționale sunt disponibile în funcție de țări/regiune/modelul televizorului/stoc.
- Designul și specificațiile se pot modifica fără notificare prealabilă.
- Pot fi necesare abonamente pentru servicii și aplicații și se pot aplica termeni, condiții și/sau taxe suplimentare atunci când utilizați Asistentul Google.
- Fișa produsului din acest manual este pentru REGULAMENTUL DELEGAT AL COMISIEI (UE) 1062/2010. Consultați site-ul aferent pentru informații despre (UE) 2019/2013.

## Numărul de înregistrare a produsului (REGULAMENTUL DELEGAT AL COMISIEI (UE) 2019/2013)

XR-65A95K (1033846), XR-55A95K (1033843).





# За ръководствата

Този телевизор се предлага със следните ръководства. Моля, запазете ръководствата за бъдещи справки.

## Ръководство за настройка

- Инсталиране и настройка на телевизора.

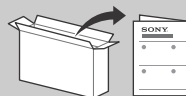

## Информация за продукта (това ръководство) / Документация за безопасност

- Информация за безопасност, дистанционно управление, отстраняване на неизправности, монтаж на стена, спецификация и т.н.



## Помощно ръководство (Ръководство на екрана)

- Настройки, функции, интернет връзка, отстраняване на неизправности и т.н.
- За да го отворите, натиснете  (Избор на вход) на дистанционното управление и изберете [Помощ]. Ако не съществува [Помощ], изберете [Редактиране] и добавете [Помощ].

- Можете да разгледате Помощното ръководство със смартфона си.



[https://rd1.sony.net/help/tv/jaep1/h\\_aep/](https://rd1.sony.net/help/tv/jaep1/h_aep/)

## Забележка

- Преди да започнете работа с телевизора, моля, прочетете "Информация за безопасност".
- Прочетете дадената документация за безопасност за допълнителни сведения за безопасността.
- Изображенията и илюстрациите, използвани в Ръководството за настройка и в това ръководство, са само за справка и може да се различават от действителния продукт.
- Знакът "x"/"xx", който се появява в името на модела, съответства на номер, свързан с дизайна, цвета или системата на телевизора.

## Информация за безопасност

### Пренасяне

- Преди да местите телевизора, изключете всички кабели от него.
- Преди да местите телевизора, отстранете капака на стойката и капаците на терминалите.
- Необходими са две или повече лица за транспортиране на голям телевизор.
- Когато местите телевизора на ръце, дръжте го, както е показано по-долу. Не натискайте панела и рамката около екрана.
- Когато повдигате или местите телевизора, го дръжте здраво от долу.

## ВАЖНА ЗАБЕЛЕЖКА

### Забележка за радио оборудване

С настоящото Sony Corporation декларира, че типове радиооборудване XR-65A95K, XR-55A95K съответстват на Директива 2014/53/ЕС. Цялостният текст на ЕС декларацията за съответствие може да се намери на следния интернет адрес: <https://compliance.sony.eu>

За това радио оборудване важат следните ограничения за въвеждане в експлоатация или за разрешение за употреба в AT, BE, HR, CY, CZ, DK, EE, FI, FR, DE, EL, HU, IE, IT, LV, LT, LU, MT, NL, PL, PT, SK, SI, ES, SE, UK, UK (NI), IS, LI, NO, CH, BG, RO, TR, AL, BA, MK, MD, RS, ME, Косово :

5150 - 5350 МHz честота е ограничена само за работа на закрито.

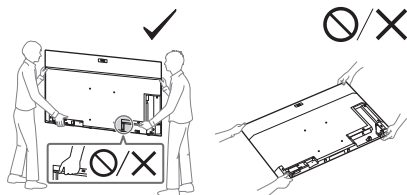

- Когато боравите с телевизора или го закрепвате, не го слагайте легнал.

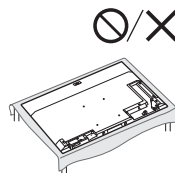

- При пренасяне не излагайте телевизора на сътресения или прекалени вибрации.
- Когато пренасяте телевизора при ремонт или при смяна на жилището, пакетирайте го, като използвате оригиналната опаковка и материали за пакетиране.

## Предотвратяване на падане

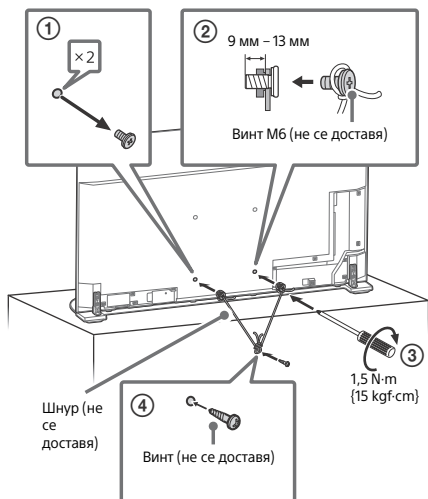

## Вентилация

- Никога не покривайте вентилационните отвори и не вкарвайте предмети в корпуса.
- Оставете свободно място около телевизора както е показано по-долу.
- Препоръчително е да използвате оригиналната Конзола за закрепване към стена на Sony, за да осигурите достатъчна циркулация на въздуха.

## Инсталация на стена

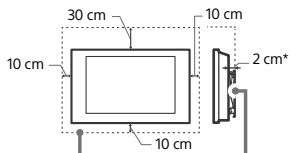

Оставете най-малко толкова място около устройството.

## Инсталиране с помощта на поставка

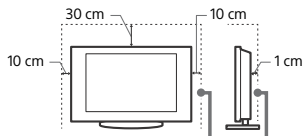

Оставете най-малко толкова място около устройството.

\* 1 cm само за SU-WL8xx.

- За да постигнете правилна вентилация и за да предотвратите събирането на прах или мръсотия:
  - Не слагайте телевизора легнал, не го монтирайте обърнат с горния край надолу, наопак или странично.
  - Не слагайте телевизора върху рафтове, килим, легло или в дрешник.
  - Не покривайте телевизора с парчета плат, като пердетата или с други предмети, като вестници и др.

– Не инсталирайте телевизора, както е показано по-долу.

Циркулацията на въздух е блокирана.

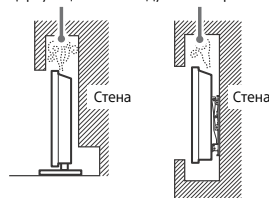

Не блокирайте зоната за циркулация на въздуха.

## Защита на екрана на телевизора (OLED ТЕЛЕВИЗОР)

### Предпазни мерки за защита на екрана от повреда

#### Задържане на картината

OLED телевизорите са податливи на задържане на картината (прегаряне) поради характеристиките на използваните материали. Задържането на картината може да се появи, ако на едно и също място на екрана се показват изображения многократно или в продължение на дълги периоди от време. Това не е неизправност на телевизора. Избягвайте гледането на изображения, които могат да предизвикат задържане на картината.

#### По-долу има примери за изображения, които могат да предизвикат задържане на картината:

- Съдържание с черни ленти или в горната и долната част и/или в лявата и дясната част на екрана. (например във формат Letterboxed, екран 4:3, стандартна резолюция)
- Статични изображения като снимки.
- Менюта на екрана, ръководства за програми, запазени марки на канали и т.н.
- Статично съдържание от приложения.
- Броячи на екрана, като например тези, които се използват за новини и заглавия.

#### За да намалите риска от задържане на картината:

- Sony препоръчва да изключите телевизора, както обикновено, като натиснете захранващия бутон на дистанционното управление или на телевизора.
- Запълнете екрана, като промените [Широкоекранен режим], за да отстраните черните ленти. За [Широкоекранен режим] изберете, режим различен от [Нормален].
- Изключете екранният дисплей (OSD - On Screen Display), като натиснете бутона **123** (Меню за управление), след това изберете [Информация] и изключите менютата от свързаното оборудване.
- Избягвайте да гледате статични изображения с ярки цветове (включително бяло), часовници или емблеми в която и да е част на екрана.
- Настройте картината според условията на околната среда. Стандартният режим на картината се препоръчва за домашна употреба и когато гледате съдържание, което често показва неподвижни емблеми и т.н.

Телевизорът има следните функции, които помагат за намаляването/предотвратяването на задържането на картината.

### Обновяване на панела

Обновяването на панела ще уеднакви образа на панела. Може да се направи обновяване на панела, но само, ако задържането на картината е много видно.

Внимание:

- Функцията за обновяване на панела може да повлияе на панела. Не обновявайте панела повече от веднъж годишно, тъй като това може да намали живота на панела.
- Обновяването на панела отнема около един час.
- По време на обновяването на панела може да се появи червена, зелена или синя лента на екрана, това не е неизправност на телевизора.
- Обновяването на панела работи само когато температурата в стаята е между 10 °C и 40 °C.
- Ефективността на обновяването на панела може да зависи от степента на задържане на картината.

### Изместване на пиксели

Автоматично премества изображението на екрана, за да предотврати задържане на картината.

### Друга функция

Яркостта на екрана автоматично намалява, когато се показват неподвижни изображения, часовници, ярки цветове или емблеми и т.н.

## Употреба на телевизора като централен говорител

### Забележка

- Преди да свържете кабелите, изключете захранващите кабели на телевизора и на AV приемника.

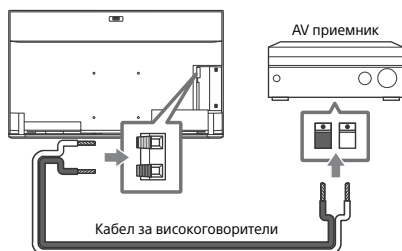

## Използване на телевизора като част от аудио система

### Забележка

- Преди да свържете кабелите, изключете захранващите кабели на телевизора и на AV приемника.
- За повече информация вижте ръководството за употреба на аудио системата с извод S-CENTER OUT.

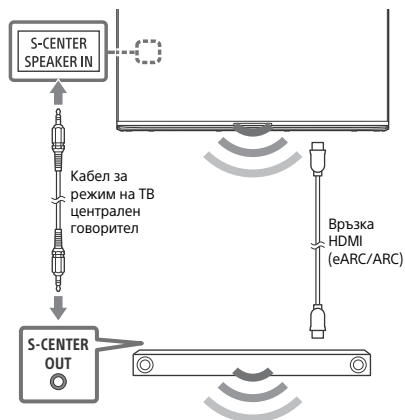

# Дистанционно управление и телевизор

Разположението, формата, наличността и функциите на бутоните на дистанционното управление могат да се различават в зависимост от региона/държавата/модела на телевизора/настройките на телевизора\*1.

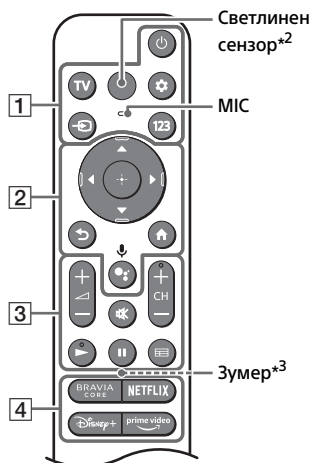

## 1 ⏻ (Захранване)

**TV:** Показва списък с телевизионни канали или превключва към вход.

**⚙️ (Бързи настройки):** Показва Бързи настройки.

**↶ (Избор на вход):** Показва и избира входния източник и пр.

**123 (Меню за управление):** Показва менюто за управление.

## 2 ▲ / ▼ / ◀ / ▶ / ⊕: Навигация в екранното меню и избор.

↶ (Назад)

⬆️ (Начало)

🗣️ (Google Асистент) / 🎤 (Микрофон): Използвайте Google Асистент\*4\*5 или гласово търсене\*5.

## 3 🔊 + / - (Сила на звука)

🔇 (Заглушаване)\*6

CH + / - (Канал)

▶ / ⏸

📖 (Ръководство): Показва справочника на цифровите програми на телевизора или кабелния/сателитен декодер\*7.

## 4 Бутони за приложения

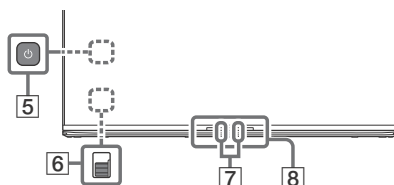

## 5 ⏻ (Захранване)

(Може да се намери чрез махане на страничния капак)

## 6 BUILT-IN MIC SWITCH (Превключвател на вградения микрофон): Включване/изключване на вградения микрофон. (Може да се намери чрез махане на страничния капак)

## 7 Вграден микрофон\*4\*5\*8: За да активирате вградения микрофон, натиснете Google Асистент/бутона на микрофона на дистанционното управление и следвайте инструкциите на екрана.

## 8 Сензор за дистанционното управление / Светлинен сензор / LED

\*1 За подробности относно други модели дистанционни управления направете справка с онлайн Помощното ръководство.

\*2 Подсветката на дистанционно управление ще се включи, когато светлинният сензор установи, че околната светлина е слаба. Автоматичното включване на подсветката може да бъде изключено.

\*3 Зумерът ще издава звук, когато използвате функцията за дистанционно намиране. За повече информация вижте онлайн Помощното ръководство.

\*4 Само за определени региони/страни/модели/езици.

\*5 Google Асистент или гласово търсене изисква интернет връзка.

\*6 Опциите за достъпност са налични чрез натискане и задържане на 🔇 (Заглушаване).

\*7 Необходима е [Настройка на кабелния/сателитния декодер].

\*8 Когато е активиран вграденият микрофон, консумацията на енергия ще се увеличи, понеже той приема постоянно.



За повече информация вижте в Помощното ръководство. Натиснете  (Избор на вход) на дистанционното управление и изберете [Помощ]. Ако не съществува [Помощ], изберете [Редактиране] и добавете [Помощ].

## Използване на комплекта камера с микрофон (доставен)

За да използвате комплекта камера с микрофон, може да е необходима актуализация на софтуера. За актуална информация относно последните версии на софтуера за ваша телевизор посетете: <https://www.sony.eu/support>

## Отстраняване на неизправности

За отстраняване на общи неизправности като: черен екран, липса на звук, замръзнала картина, блокиране на телевизор или загуба на мрежа, изпълнете следните стъпки.

- 1 Рестартирайте вашия телевизор чрез натискане на бутона за захранване на дистанционното управление за около пет секунди. Телевизорът ще се рестартира. Ако телевизорът не се възстанови, опитайте да извадите захранващия кабел, след това натиснете бутона за включване на телевизора и го пуснете. Изчакайте две минути и включете захранващия кабел. Или натиснете бутона за включване на телевизора за около 40 секунди, докато телевизорът се изключи.
- 2 Направете справка с менюто Помощ, показано по-долу.
- 3 Свържете своя телевизор с интернет и направете актуализация на софтуера. Sony препоръчва да поддържате софтуера на телевизора си актуален. Актуализациите на софтуера предоставят нови функции и подобрения на производителността.

- 4 Посетете уебсайта за поддръжка на Sony (информацията е предоставена в края на това ръководство).

**Когато включите захранващия кабел на телевизора, той може да не се включи веднага, дори ако натиснете бутона за включване на дистанционното управление или телевизора.**

Инициализирането на системата отнема време. Изчакайте за около една минута и опитайте отново.

**Дистанционното управление не работи.**

- Сменете батериите.

**Забравена парола за родителско заключване.**

- Въведете 9999 за ПИН кода и въведете новия ПИН код.

**Екранът потъмнява, докато гледате телевизия.**

- Ако цялото изображение или част от него остане неподвижно, яркостта на екрана постепенно ще намалее, за да се предотврати задържане на картината. Това не е неизправност на телевизора.

**Притеснява ви задържането на картината.**

Ако едно и също изображение се показва многократно или за дълги периоди от време, може да се появи задържане на картината. За да намалите задържането на картината, ви препоръчваме да изключвате телевизора чрез копчето за изключване от дистанционното управление.

**Забележка**

- Обновявайте панела само когато задържането на картината е особено видно. Избягвайте да обновявате панела повече от веднъж годишно, тъй като това може да намали живота на панела.
- Изображенията, които включват часовници, емблеми и ярки цветове (включително бяло), лесно предизвикват задържане на картината. Избягвайте показването на такъв тип изображения за дълги периоди от време, в противен случай може да се появи задържане на картината.

**На екрана се появява червена, зелена или синя лента.**

- Обновяването на панела е извършено. По време на обновяването на панела, на екрана може да се появи червена, зелена или синя лента. Това не е неизправност на телевизора. Обновяването на панела започва след като телевизорът е изключен и отнема около един час.

## Показва се съобщението [Обновяването на панела не е завършено...].

Ако по време на обновяването на панела i) телевизорът се включи, ii) захранващият кабел се извади или iii) температурата в стаята излезе от диапазона от 10 °C до 40 °C, процесът няма да бъде завършен. Моля, избягвайте горните три условия, докато панелът се обновява.



За повече информация относно отстраняване на проблеми, вижте Помощното ръководство. Натиснете (Избор на вход) на дистанционното управление и изберете [Помощ]. Ако не съществува [Помощ], изберете [Редактиране] и добавете [Помощ].

## Спецификации

### Система

Система на панела: Панел за OLED (органичен светодиод)

ТВ система: В зависимост от вашата държава/избора на зона/модел на телевизора

Аналогов: B/G, D/K, I

Цифров: DVB-T/DVB-C/DVB-T2

Сателит: DVB-S/DVB-S2

Цветова система: PAL/SECAM/NTSC3.58 (само видео)/NTSC4.43 (само видео)

Покритие на каналите: В зависимост от вашата държава/избора на зона/модел на телевизора

Аналогов: UHF/VHF/кабел

Цифров: UHF/VHF/кабел

Сателит: Междинна честота 950-2150 MHz

Звуков изход: 20 W + 20 W + 10 W + 10 W

Безжична технология

IEEE 802.11a/b/g/n/ac протокол

Bluetooth® версия 4.2

Честотен обхват	Изходяща мощност
Безжичен LAN (Телевизор)	
2400-2483,5 MHz	< 20,0 dBm
5150-5250 MHz	< 23,0 dBm
5250-5350 MHz	< 20,0 dBm
5470-5725 MHz	< 20,0 dBm
5725-5850 MHz	< 13,9 dBm
Bluetooth® (Телевизор)	
2400-2483,5 MHz	< 10,0 dBm
Bluetooth® (RMF-TX900U)	
2400-2483,5 MHz	< 10,0 dBm

### Входно/изходни жакове

Антенна/кабел

75 ома външен терминал за VHF/UHF

Сателитна антена

Конектор тип F, женски, 75 ома.

DiSEqC 1.0, LNB 13 V/18 V & 22 kHz тон, Разпределяне по 1 кабел EN50494.

/ AV IN / S-CENTER SPEAKER IN

Видео/аудио вход (мини жак)

Вход за S-централен високоговорител (мини жак)

HDMI IN 1/2/3/4 (съвместим с HDCP 2.3)

Видео:

4096 × 2160p (50, 60 Hz)\*1\*2, 4096 × 2160p (24 Hz)\*1, 3840 × 2160p (50, 60 Hz)\*2, 3840 × 2160p (24, 25, 30 Hz), 1080p (30, 50, 60, 100, 120 Hz), 1080/24p, 1080i (50, 60 Hz), 720p (30, 50, 60 Hz), 720/24p, 576p, 480p, PC формати\*3  
3840 × 2160p (100, 120 Hz)\*2\*4

Аудио:

В режим eARC (Enhanced Audio Return Channel)

За повече информация вижте онлайн Помощното ръководство.

С изключение на режим eARC

5,1 канален линеен PCM: 32/44,1/48/88,2/96/176,4/192 kHz 16/20/24 бита, Dolby Audio, Dolby Atmos, DTS

eARC/ARC (Enhanced Audio Return Channel/Audio Return Channel) (само HDMI IN 3)\*5

В режим eARC

За повече информация вижте онлайн Помощното ръководство.

В режим ARC

Двуканален линеен PCM: 48 kHz 16 бита, Dolby Audio, Dolby Atmos, DTS

DIGITAL AUDIO OUT (OPTICAL)

Цифров оптичен жак (Двуканален линеен PCM: 48 kHz 16 бита, Dolby Audio, DTS)

## • 1, • 2 (HDD REC)\*6

Порт за USB устройство (• 2 USB HDD устройство за функция REC)  
USB порт 1 поддържа High Speed USB (USB 2.0)  
USB порт 2 поддържа Super Speed USB (USB 3.2 Gen 1)



CAM (модул за условен достъп) гнездо

## LAN

10BASE-T/100BASE-TX конектор (в зависимост от условията на работа на мрежата, скоростта на пренос на данните може да се различава. Капацитетът и качеството на комуникацията не са гарантирани.)

## CENTER SPEAKER IN

Входна клемма на централния високоговорител

Камера с микрофон

Терминал за комплекта камера с микрофон

## Захранване, фиш на продукта и други

Изисквания за захранването

220 V – 240 V AC, 50 Hz

Размер на екрана (измерен по диагонала) (прибл.)

XR-65A9xK: 163,9 см / 65 инча

XR-55A9xK: 138,8 см / 55 инча

Консумация на енергия в режим

Готовност\*7\*8

0,50 W

Резолюция на дисплея (по хоризонтала × по вертикала) (пиксели)

3840 × 2160

Исходни номинални данни

500 mA (за USB 1), 900 mA (за USB 2)

## Размери (прибл.) (ш × в × д) (см)

с поставка за маса (с камера)

Предно позициониране:

XR-65A9xK: 144,4 × 85,1 × 30,1

XR-55A9xK: 122,5 × 72,8 × 28,0

Задно позициониране:

XR-65A9xK: 144,4 × 87,7 × 28,2

XR-55A9xK: 122,5 × 75,3 × 26,5

без поставка за маса (с камера)

XR-65A9xK: 144,4 × 85,2 × 5,6

XR-55A9xK: 122,5 × 72,9 × 5,6

## Ширина на стойката (прибл.) (см)

XR-65A9xK: 144,1

XR-55A9xK: 122,2

## Тегло (прибл.) (kg)

с поставка за маса (с камера)

XR-65A9xK: 40,9

XR-55A9xK: 31

без поставка за маса (без камера)

XR-65A9xK: 27

XR-55A9xK: 21,2

## Други

Допълнителни аксесоари

Конзола за закрепване към стена:

SU-WL850 / SU-WL450

Диаметър и дължина на винтовете:

9 мм – 13 мм

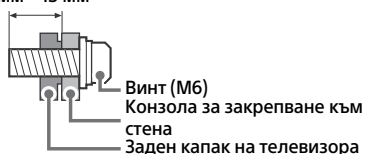

Работна температура: 0 °C – 40 °C

Работна влажност: Относителна влажност

10 % – 80 % (без образуване на конденз)

\*1 Когато се подава 4096 × 2160p и [Широкоекранен режим] е настроен на [Нормален], резолюцията се показва като 3840 × 2160p. За показване на 4096 × 2160p сложете настройката [Широкоекранен режим] на [Пълен 1] или [Пълен 2].

\*2 Вижте екранното меню, за да настроите [Формат на HDMI сигнала].

\*3 За повече информация вижте онлайн Помощното ръководство.

\*4 Само HDMI IN 3 & 4. Използвайте ултра високо скоростен кабел HDMI, за да се свържете.

\*5 Свържете аудио системата си към HDMI IN 3, за да насочите телевизионния аудио сигнал към вашата аудио система.

\*6 Функцията не е достъпна в Италия.

\*7 Указаната консумация на енергия в режим Готовност се достига след като телевизорът приключи необходимите вътрешни процеси.

\*8 Консумацията на енергия в режим Готовност ще се увеличи, когато вашият телевизор е свързан към мрежа.

## Забележка

- Наличието на допълнителни аксесоари зависи от държавата/региона/модела на телевизора и наличността.
- Дизайнът и спецификациите подлежат на промяна без предупреждение.
- Може да се изискват абонаменти за услуги и приложения и могат да се прилагат допълнителни срокове, условия и/или такси при използване на Google Асистент.
- Продуктивният фиш в това ръководство е за ДЕЛЕГИРАН РЕГЛАМЕНТ (ЕС) 1062/2010 НА КОМИСИЯТА. Вижте уебсайта за информация относно (ЕС) 2019/2013.



**Регистрационен номер на продукта  
(ДЕЛЕГИРАН РЕГЛАМЕНТ (ЕС) 2019/  
2013 НА КОМИСИЯТА)**

XR-65A95K (1033846), XR-55A95K (1033843).

# Σχετικά με τα εγχειρίδια οδηγίων

Η τηλεόραση αυτή παρέχεται μαζί με τα παρακάτω εγχειρίδια οδηγίων. Παρακαλούμε φυλάξτε τα εγχειρίδια οδηγίων για μελλοντική χρήση.

## Οδηγός εγκατάστασης

- Εγκατάσταση και ρυθμίσεις τηλεόρασης.

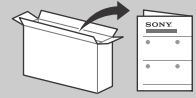

## Οδηγός αναφοράς (το παρόν εγχειρίδιο) / Έγγραφο τεκμηρίωση σχετικά με την ασφάλεια

- Πληροφορίες σχετικά με την ασφάλεια, τηλεχειριστήριο, αντιμετώπιση προβλημάτων, επιτοίχια εγκατάσταση, τεχνικά χαρακτηριστικά κ.λπ.



## Οδηγός βοήθειας (Εγχειρίδιο στην οθόνη)

- Ρυθμίσεις, λειτουργίες, σύνδεση Internet, αντιμετώπιση προβλημάτων κ.λπ.
- Για να τον ανοίξετε, πιάστε το  (Επιλογή εισόδου) στο τηλεχειριστήριο και επιλέξτε [Βοήθεια]. Εάν το [Βοήθεια] δεν υπάρχει, επιλέξτε [Επεξεργασία] και προσθέστε το [Βοήθεια].

- Μπορείτε να δείτε τον Οδηγό βοήθειας με το smartphone σας.



[https://rd1.sony.net/help/tv/jaep1/h\\_aep/](https://rd1.sony.net/help/tv/jaep1/h_aep/)

## Σημείωση

- Πρωτόυ θέσετε σε λειτουργία την τηλεόραση, διαβάστε την ενότητα "Πληροφορίες σχετικά με την ασφάλεια".
- Για περισσότερες πληροφορίες σχετικά με την ασφάλεια, ανατρέξτε στην ενότητα "Έγγραφο τεκμηρίωση σχετικά με την ασφάλεια".
- Οι εικόνες και τα γραφικά που χρησιμοποιούνται στον Οδηγό εγκατάστασης και σε αυτό το εγχειρίδιο παρέχονται μόνο για λόγους αναφοράς και ενδέχεται να διαφέρουν από το πραγματικό προϊόν.
- Το σύμβολο "x"/"xx" που εμφανίζεται στο όνομα του μοντέλου αντιστοιχεί σε ένα αριθμητικό ψήφιο, που σχετίζεται με το σχέδιο, το χρώμα ή το σύστημα τηλεόρασης.

## ΣΗΜΑΝΤΙΚΗ ΣΗΜΕΙΩΣΗ

### Σημείωση για τον ραδιοεξοπλισμό

Με την παρούσα η Sony Corporation, δηλώνει ότι οι τύποι ραδιοεξοπλισμού XR-65A95K, XR-55A95K πληρούν τους όρους της οδηγίας 2014/53/ΕΕ. Το πλήρες κείμενο της δήλωσης συμμόρφωσης ΕΕ διατίθεται στην ακόλουθη ιστοσελίδα στο διαδίκτυο: <https://compliance.sony.eu>

Για τον συγκεκριμένο ραδιοεξοπλισμό, ισχύουν οι παρακάτω περιορισμοί λειτουργίας ή περιορισμοί άδειας χρήσης στις χώρες AT, BE, HR, CY, CZ, DK, EE, FI, FR, DE, EL, HU, IE, IT, LV, LT, LU, MT, NL, PL, PT, SK, SI, ES, SE, UK, UK (NI), IS, LI, NO, CH, BG, RO, TR, AL, BA, MK, MD, RS, ME, Κόσοβο :  
η ζώνη 5150 - 5350 MHz περιορίζεται αποκλειστικά σε χρήση εσωτερικού χώρου.

## Πληροφορίες σχετικά με την ασφάλεια

### Μεταφορά

- Πρωτό μεταφέρετε την τηλεόραση, αποσυνδέστε όλα τα καλώδια.
- Πρωτό μεταφέρετε την τηλεόραση, αφαιρέστε το κάλυμμα της βάσης και τα καλύμματα ακροδεκτών.
- Για τη μεταφορά μιας μεγάλης τηλεόρασης απαιτούνται δύο ή περισσότερα άτομα.
- Όταν μεταφέρετε την τηλεόραση με τα χέρια, να την κρατάτε όπως υποδεικνύεται παρακάτω. Μην ασκείτε πίεση στο πάνελ και στο πλαίσιο γύρω από την οθόνη.
- Όταν σηκώνετε ή μετακινείτε την τηλεόραση, κρατάτε την γερά από το κάτω μέρος.

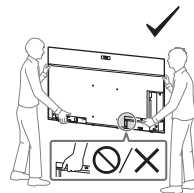

- Όταν κρατάτε ή τοποθετείτε την τηλεόραση στη βάση, μην ακουμπάτε κάτω την τηλεόραση.

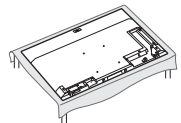

- Κατά τη μεταφορά, μην υποβάλλετε την τηλεόραση σε χτυπήματα ή υπερβολικούς κραδασμούς.
- Όταν μεταφέρετε την τηλεόραση για επισκευή ή όταν την μεταφέρετε σε άλλο χώρο, συσκευάστε την χρησιμοποιώντας το αρχικό χαρτόκουτο και τα υλικά συσκευασίας.

## Αποτροπή πτώσης

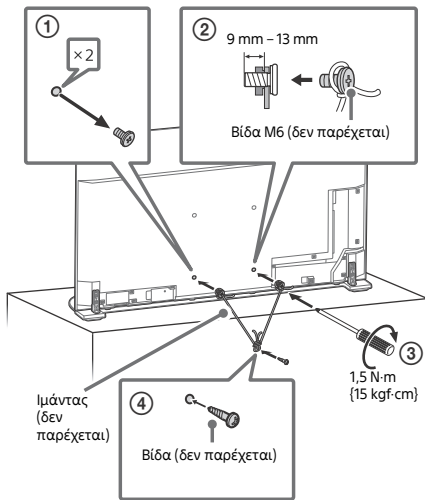

## Εξαερισμός

- Μην καλύπτετε ποτέ τις οπές αερισμού του περιβλήματος και μην εισάγετε οτιδήποτε στο εσωτερικό του περιβλήματος.
- Αφήστε χώρο γύρω από την τηλεόραση όπως φαίνεται παρακάτω.
- Συνιστάται θερμά η χρήση της Επιτοίχιας Βάσης της Sony ώστε να είναι δυνατή η επαρκής κυκλοφορία του αέρα στην τηλεόραση.

## Εγκατάσταση στον τοίχο

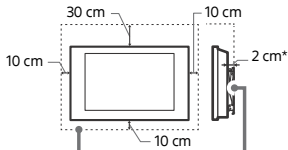

Αφήστε τουλάχιστον αυτό το κενό γύρω από την τηλεόραση.

## Εγκατάσταση με βάση

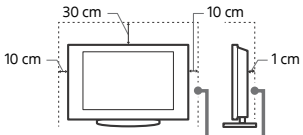

Αφήστε τουλάχιστον αυτό το κενό γύρω από την τηλεόραση.

\* 1 cm για το SU-WL8xx μόνο.

- Για να εξασφαλίσετε τον κατάλληλο εξαερισμό και για να αποφευχθεί η συσσώρευση ακαθαρσιών ή σκόνης:
  - Μην τοποθετείτε την τηλεόραση σε οριζόντια θέση (με την οθόνη προς τα πάνω ή προς τα κάτω), αναποδογυρισμένη ή στο πλάι.
  - Μην τοποθετείτε την τηλεόραση πάνω σε ράφι, χαλί, κρεβάτι ή μέσα σε ντουλάπα.
  - Μην καλύπτετε την τηλεόραση με υφάσματα όπως κουρτίνες, ή αντικείμενα όπως εφημερίδες, κλπ.

- Μην τοποθετείτε την τηλεόραση όπως φαίνεται παρακάτω.

Η κυκλοφορία του αέρα έχει μπλοκαριστεί.

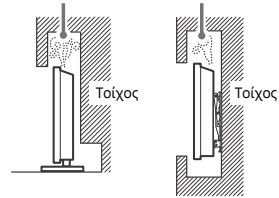

Μην εμποδίζετε την περιοχή κυκλοφορίας αέρα.

## Προστασία της οθόνης της τηλεόρασης (Τηλεόραση OLED)

### Προφυλάξεις για την προστασία της οθόνης από ζημιά

#### Παραμονή ειδώλου εικόνας

Οι τηλεοράσεις OLED είναι επιρρεπείς στην παραμονή ειδώλου εικόνας (αποτύπωση) λόγω των χαρακτηριστικών των υλικών που χρησιμοποιούνται. Η παραμονή ειδώλου εικόνας μπορεί να προκύψει όταν προβάλλονται εικόνες στο ίδιο σημείο της οθόνης επαναλαμβανόμενα ή για εκτεταμένες χρονικές περιόδους. Αυτό δεν αποτελεί δυσλειτουργία της τηλεόρασης. Αποφύγετε την προβολή εικόνων που μπορεί να προκαλέσουν παραμονή ειδώλου εικόνας.

#### Τα ακόλουθα είναι παραδείγματα εικόνων που ενδέχεται να προκαλέσουν παραμονή ειδώλου εικόνας:

- Περιεχόμενο με μαύρες γραμμές είτε στο πάνω και κάτω μέρος ή/και στην αριστερή και δεξιά πλευρά της οθόνης. (για παράδειγμα, Letterbox, αναλογία οθόνης 4:3, τυπική ανάλυση)
- Στατικές εικόνες όπως φωτογραφίες.
- Μενού στην οθόνη, οδηγοί προγραμμάτων, λογότυπα καναλιών, κ.λπ.
- Στατικό περιεχόμενο από εφαρμογές.
- Στήλες ενημέρωσης στη οθόνη, όπως εκείνες που χρησιμοποιούνται για ειδήσεις και τίτλους ειδήσεων.

#### Για τη μείωση κινδύνου παραμονής ειδώλου εικόνας:

- Η Sony συνιστά να απενεργοποιείτε κανονικά την τηλεόραση, πατώντας το κουμπί ενεργοποίησης στο τηλεχειριστήριο ή στην τηλεόραση.
- Γεμίστε την οθόνη αλλάζοντας σε [Λειτουργία ευρείας οθόνης] για την εξάλειψη των μαύρων γραμμών. Επιλέξτε [Λειτουργία ευρείας οθόνης] αντί για [Κανονικό].
- Κλείστε το OSD [Ενδείξεις στην οθόνη] πιέζοντας το κουμπί **123** (Μενού ελέγχου) και επιλέξτε [Πληροφορίες], και απενεργοποιήστε τα μενού από τον συνδεδεμένο εξοπλισμό.
- Αποφύγετε την προβολή στατικών εικόνων με έντονα χρώματα (συμπεριλαμβανομένου του λευκού), ρολογιών ή λογότυπων σε οποιοδήποτε σημείο της οθόνης.

- Ορίστε τις ρυθμίσεις εικόνας με βάση τις συνθήκες περιβάλλοντος. Η Τυπική εικόνα συνιστάται για οικιακή χρήση και για τη θέαση περιεχομένου που συνήθως περιλαμβάνει λογότυπα σταθμών κ.λπ.

Η τηλεόραση διαθέτει τα ακόλουθα χαρακτηριστικά για τη μείωση/αποτροπή της παραμόνής ειδώλου εικόνας:

#### Ανανέωση πάνελ

Η ανανέωση πάνελ θα προσαρμόσει την ομοιομορφία του πάνελ. Η ανανέωση πάνελ μπορεί να εκτελεστεί και πρέπει να χρησιμοποιείται μόνο όταν η παραμόνη ειδώλου εικόνας είναι πολύ εμφανής.

Προσοχή:

- Η λειτουργία ανανέωσης πάνελ μπορεί να επηρεάσει την οθόνη. Μην εκτελείτε την ανανέωση πάνελ περισσότερο από μία φορά ανά έτος καθώς μπορεί να επηρεάσει τη διάρκεια ζωής του πάνελ.
- Η ανανέωση πάνελ χρειάζεται περίπου μία ώρα για να ολοκληρωθεί.
- Μια κόκκινη, πράσινη ή μπλε γραμμή ενδέχεται να προβάλλεται στην οθόνη κατά τη διάρκεια της ανανέωσης πάνελ, αυτό δεν αποτελεί δυσλειτουργία της τηλεόρασης.
- Η ανανέωση πάνελ λειτουργεί μόνο όταν η θερμοκρασία δωματίου είναι μεταξύ 10 °C και 40 °C.
- Η αποτελεσματικότητα της ανανέωσης πάνελ ενδέχεται να διαφέρει ανάλογα με την κατάσταση της παραμόνης ειδώλου εικόνας.

#### Μετακίνηση pixel

Μετακινεί αυτόματα την εικόνα στην οθόνη για την αποφυγή της παραμόνης ειδώλου εικόνας.

#### Άλλα χαρακτηριστικά

Η φωτεινότητα της οθόνης μειώνεται αυτόματα όταν προβάλλονται στατικές εικόνες, ρολόγια, έντονα χρώματα ή λογότυπα κ.λπ.

## Χρήση της τηλεόρασης ως μέρος ενός ηχοσυστήματος

### Σημείωση

- Πριν συνδέσετε τα καλώδια, αποσυνδέστε το καλώδιο τροφοδοσίας της τηλεόρασης και του δέκτη AV.
- Για λεπτομέρειες, ανατρέξτε στο εγχειρίδιο οδηγιών του ηχοσυστήματος με ακροδέκτη S-CENTER OUT.

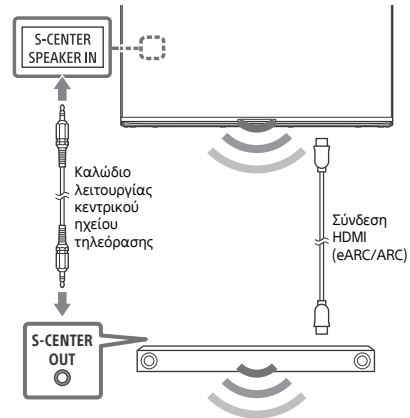

## Χρησιμοποιώντας την τηλεόραση ως Κεντρικό Ηχείο

### Σημείωση

- Πριν συνδέσετε τα καλώδια, αποσυνδέστε το καλώδιο τροφοδοσίας της τηλεόρασης και του δέκτη AV.

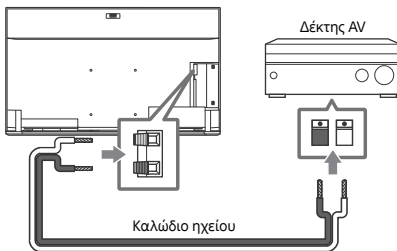

# Τηλεχειριστήριο και τηλεόραση

Το σχήμα, η διάταξη, η διαθεσιμότητα και η λειτουργία των κουμπιών του τηλεχειριστηρίου μπορεί να διαφέρουν ανάλογα με την περιοχή/τη χώρα/το μοντέλο της τηλεόρασης/τις ρυθμίσεις της τηλεόρασης\*1.

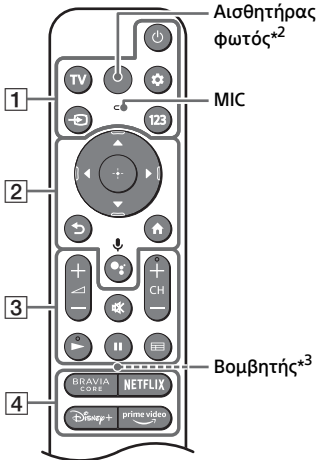

## 1 ⏻ (Ισχύς)

**TV:** Εμφανίστε τη λίστα τηλεοπτικών καναλιών ή μεταβείτε σε είσοδο.

**⚙️ (Γρήγορες ρυθμίσεις):** Εμφανίστε τις γρήγορες ρυθμίσεις.

**↩️ (Επιλογή εισόδου):** Εμφανίστε και επιλέξτε την πηγή εισόδου κ.λπ.

**123 (Μενού ελέγχου):** Εμφανίστε το Μενού ελέγχου.

## 2 ▲ / ▼ / ◀ / ▶ / ⊕: Πλοήγηση και επιλογή μενού στην οθόνη.

**↶ (Πίσω)**

**⬆️ (Αρχική)**

**📍 (Βοηθός Google) / 🎤 (Μικρόφωνο):** Χρησιμοποιήστε τον Βοηθό Google\*4\*5 ή τη φωνητική αναζήτηση\*5.

## 3 ▲ / ▼ - (Ένταση)

**📶 (Σίγαση)\*6**

**CH + / - (Κανάλι)**

**▶ / ⏸**

**📺 (Οδηγός):** Εμφανίστε τον ψηφιακό οδηγό προγράμματος της τηλεόρασης ή του Αποκωδικοποιητή τηλεόρασης\*7.

## 4 Κουμπιά εφαρμογής

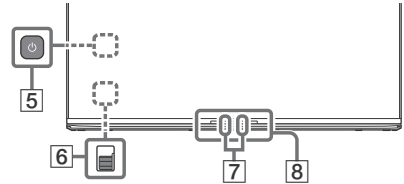

## 5 ⏻ (Ισχύς)

(Μπορεί να εντοπιστεί αφαιρώντας το πλαϊνό κάλυμμα)

## 6 BUILT-IN MIC SWITCH (Διακόπτης ενσωματωμένου μικροφώνου):

Ενεργοποίηση/απενεργοποίηση του ενσωματωμένου μικροφώνου. (Μπορεί να εντοπιστεί αφαιρώντας το πλαϊνό κάλυμμα)

## 7 Ενσωματωμένο μικρόφωνο\*4\*5\*8: Για να ενεργοποιήσετε το ενσωματωμένο μικρόφωνο, πατήστε το κουμπί Βοηθός Google/μικρόφωνο στο τηλεχειριστήριο και ακολουθήστε τις οδηγίες που εμφανίζονται στην οθόνη.

## 8 Αισθητήρας Τηλεχειρισμού / Αισθητήρας φωτός περιβάλλοντος / LED

- \*1 Για άλλα μοντέλα τηλεχειριστηρίων, ανατρέξτε στον ηλεκτρονικό Οδηγό Βοήθειας για λεπτομέρειες.
- \*2 Ο οπίσθιος φωτισμός του τηλεχειριστηρίου θα ανάψει όταν ο αισθητήρας φωτός ανιχνεύσει ότι ο περιβάλλον φωτισμός είναι χαμηλός. Το αυτόματο άναμμα του οπίσθιου φωτισμού μπορεί να απενεργοποιηθεί.
- \*3 Ο βομβητής θα εκπέμψει έναν ήχο όταν χρησιμοποιείτε τη λειτουργία τηλεχειριστηρίου. Ανατρέξτε στον ηλεκτρονικό Οδηγό βοήθειας για λεπτομέρειες.
- \*4 Μόνο για περιορισμένες περιοχές/χώρες/μοντέλα/γλώσσες.
- \*5 Ο Βοηθός Google ή η φωνητική αναζήτηση απαιτεί σύνδεση Internet.
- \*6 Η συντόμευση προσβασιμότητας είναι διαθέσιμη με παρατεταμένο πάτημα του κουμπιού  (Σίγαση).
- \*7 Απαιτείται η ρύθμιση [Ρύθμιση αποκωδικοποιητή τηλεόρασης].
- \*8 Η κατανάλωση ισχύος θα αυξηθεί όταν το ενσωματωμένο μικρόφωνο ενεργοποιηθεί καθώς ακούει συνέχεια.



Για περισσότερες πληροφορίες, ανατρέξτε στον Οδηγό Βοήθειας. Πιέστε το  (Επιλογή εισόδου) στο τηλεχειριστήριο και επιλέξτε [Βοήθεια]. Εάν το [Βοήθεια] δεν υπάρχει, επιλέξτε [Επεξεργασία] και προσθέστε το [Βοήθεια].

## Χρήση της Μονάδας κάμερας και μικροφώνου (παρέχεται)

Ενδέχεται να απαιτείται ενημέρωση λογισμικού για τη χρήση της Μονάδας κάμερας και μικροφώνου. Για τις πιο πρόσφατες πληροφορίες σχετικά με τις ενημερώσεις λογισμικού για την τηλεόρασή σας, επισκεφτείτε τη διεύθυνση: <https://www.sony.eu/support>

## Αντιμετώπιση προβλημάτων

Για τη γενική αντιμετώπιση προβλημάτων για θέματα όπως: μαύρη οθόνη, δεν υπάρχει ήχος, παγωμένη εικόνα, η τηλεόραση δεν ανταποκρίνεται, ή δεν υπάρχει δίκτυο, ακολουθήστε τα παρακάτω βήματα.

**1** Επανεκκινήστε την τηλεόρασή σας πιέζοντας το κουμπί λειτουργίας στο τηλεχειριστήριο για περίπου πέντε δευτερόλεπτα. Η τηλεόραση θα κάνει επανεκκίνηση. Αν δεν επανέλθει η τηλεόραση σε κανονική λειτουργία, δοκιμάστε να αποσυνδέσετε το καλώδιο ρεύματος και, στη συνέχεια, πιέστε το κουμπί λειτουργίας στην τηλεόραση και αφήστε το. Περιμένετε για δύο λεπτά, και συνδέστε το καλώδιο τροφοδοσίας. Εναλλακτικά πιέστε το κουμπί λειτουργίας στην τηλεόραση για περίπου 40 δευτερόλεπτα μέχρι να απενεργοποιηθεί η τηλεόραση.

**2** Ανατρέξτε στο μενού Βοήθεια που εμφανίζεται παρακάτω.

**3** Συνδέστε την τηλεόρασή σας στο Internet και εκτελέστε αναβάθμιση λογισμικού. Η Sony συνιστά να διατηρείτε το λογισμικό της τηλεόρασής σας ενημερωμένο. Οι ενημερώσεις λογισμικού παρέχουν νέα χαρακτηριστικά και βελτιώσεις στην απόδοση.

**4** Επισκεφτείτε την τοποθεσία web υποστήριξης της Sony (παρέχονται πληροφορίες στο τέλος του παρόντος εγχειριδίου).

**Όταν συνδέσετε την τηλεόραση, η τηλεόραση ενδεχομένως να μην ανοίγει αμέσως, ακόμα κι αν πατήσετε το κουμπί λειτουργίας στο τηλεχειριστήριο ή στην τηλεόραση.**

Χρειάζεται κάποιος χρόνος για την προετοιμασία του συστήματος. Περιμένετε ένα λεπτό περίπου και, κατόπιν θέστε τη ξανά σε λειτουργία.

**Το τηλεχειριστήριο δεν λειτουργεί.**

- Αλλάξτε τις μπαταρίες.

**Έχετε ξεχάσει τον κωδικό πρόσβασης γονικού κλειδώματος.**

- Πληκτρολογήστε τον αριθμό 9999 ως PIN και πληκτρολογήστε το νέο PIN.

## Η οθόνη σκοτεινιάζει ενώ παρακολουθείτε τηλεόραση.

- Αν ολόκληρη η εικόνα ή μέρος αυτής παραμένει σταθερή, η φωτεινότητα της οθόνης θα μειωθεί σταδιακά για την αποφυγή της παραμονής ειδώλου εικόνας. Αυτό δεν αποτελεί δυσλειτουργία της τηλεόρασης.

## Ανυσιχείτε σχετικά με την παραμονή ειδώλου εικόνας.

Αν η ίδια εικόνα προβάλλεται επανειλημμένα ή για μεγάλα χρονικά διαστήματα, μπορεί να προκληθεί παραμονή ειδώλου εικόνας. Για να περιοριστεί η παραμονή ειδώλου εικόνας, συνιστάται να κλείνετε την τηλεόραση κανονικά, με το πάτημα του κουμπιού λειτουργίας στο τηλεχειριστήριο ή στην τηλεόραση.

### Σημείωση

- Εκτελέστε την ανανέωση πάνελ μόνο όταν η παραμονή ειδώλου εικόνας είναι ιδιαίτερα εμφανής. Αποφεύγετε να εκτελείτε την ανανέωση πάνελ περισσότερο από μία φορά ανά έτος καθώς μπορεί να επηρεάσει τη διάρκεια ζωής του πάνελ.
- Εικόνες που περιλαμβάνουν ρολόγια, λογότυπα, και έντονα χρώματα (συμπεριλαμβανομένου του λευκού) προκαλούν εύκολα παραμονή ειδώλου εικόνας. Αποφεύγετε την προβολή αυτών των τύπων εικόνων για μεγάλα χρονικά διαστήματα καθώς μπορεί να προκληθεί παραμονή ειδώλου εικόνας.

## Μια κόκκινη, πράσινη ή μπλε γραμμή εμφανίζεται στην οθόνη.

- Εκτελέστηκε η ανανέωση πάνελ. Ενδέχεται να προβάλλεται μια κόκκινη, πράσινη ή μπλε γραμμή στην οθόνη κατά τη διάρκεια της ανανέωσης πάνελ. Αυτό δεν αποτελεί δυσλειτουργία της τηλεόρασης. Η ανανέωση πάνελ ξεκινά αφού η τηλεόραση έχει απενεργοποιηθεί και χρειάζεται περίπου μία ώρα για να ολοκληρωθεί.

## Εμφανίζεται το μήνυμα [Η ανανέωση πάνελ δεν ολοκληρώθηκε...].

Αν i) η τηλεόραση είναι ενεργοποιημένη, ii) το καλώδιο ρεύματος είναι αποσυνδεδεμένο, ή iii) η θερμοκρασία δωματίου βρίσκεται εκτός του εύρους των 10 °C έως 40 °C κατά τη διάρκεια της ανανέωσης πάνελ, η ανανέωση πάνελ δεν ολοκληρώνεται. Αποφεύγετε τις παραπάνω τρεις συνθήκες κατά τη διάρκεια της Ανανέωσης πάνελ.



Για περισσότερες πληροφορίες όσον αφορά την αντιμετώπιση προβλημάτων, ανατρέξτε στον Οδηγό Βοήθειας. Πιέστε το (Επιλογή εισόδου) στο τηλεχειριστήριο και επιλέξτε [Βοήθεια]. Εάν το [Βοήθεια] δεν υπάρχει, επιλέξτε [Επεξεργασία] και προσθέστε το [Βοήθεια].

## Τεχνικά χαρακτηριστικά

### Σύστημα

Σύστημα οθόνης: Οθόνη OLED (Organic Light Emitting Diode)

Τηλεοπτικό σύστημα μετάδοσης: Ανάλογα με την επιλογή χώρας/περιοχής/μοντέλου τηλεόρασης

Αναλογικό: B/G, D/K, I

Ψηφιακό: DVB-T/DVB-C/DVB-T2

Δορυφορικό: DVB-S/DVB-S2

Σύστημα χρωμάτων: PAL/SECAM/NTSC3.58 (Μόνο εικόνα)/NTSC4.43 (Μόνο εικόνα)

Κάλυψη καναλιών: Ανάλογα με την επιλογή χώρας/περιοχής/μοντέλου τηλεόρασης

Αναλογικό: UHF/VHF/Καλωδιακή

Ψηφιακό: UHF/VHF/Καλωδιακή

Δορυφορικό: Ενδιάμεση συχνότητα

950-2150 MHz

Έξοδος Ήχου: 20 W + 20 W + 10 W + 10 W

Ασύρματη τεχνολογία

Πρωτόκολλο IEEE 802.11a/b/g/n/ac

Bluetooth® έκδοση 4.2

Περιοχή συχνότητων	Ισχύς εξόδου
Ασύρματο LAN (Τηλεόραση)	
2400-2483,5 MHz	< 20,0 dBm
5150-5250 MHz	< 23,0 dBm
5250-5350 MHz	< 20,0 dBm
5470-5725 MHz	< 20,0 dBm
5725-5850 MHz	< 13,9 dBm
Bluetooth® (Τηλεόραση)	
2400-2483,5 MHz	< 10,0 dBm
Bluetooth® (RMF-TX900U)	
2400-2483,5 MHz	< 10,0 dBm

## Υποδοχές εισόδου/εξόδου

Κεραία/καλωδιακή

Εξωτερικός ακροδέκτης 75 ohm για VHF/UHF

Δορυφορική κεραία

Θηλυκό βύσμα τύπου F, 75 ohm.

DiSEqC 1.0, LNB 13 V/18 V & τόνος 22 kHz,

Διανομή μέσω ενός καλωδίου EN50494.

→ / ← AV IN / S-CENTER SPEAKER IN

Είσοδος εικόνας/είσοδος ήχου (μίνι υποδοχή)

Είσοδος κεντρικού S ηχείου (μίνι υποδοχή)

HDMI IN 1/2/3/4 (συμβατό με HDCP 2.3)

Βίντεο:

4096 × 2160p (50, 60 Hz)<sup>\*1\*2</sup>, 4096 × 2160p (24 Hz)<sup>\*1</sup>, 3840 × 2160p (50, 60 Hz)<sup>\*2</sup>, 3840 × 2160p (24, 25, 30 Hz), 1080p (30, 50, 60, 100, 120 Hz), 1080/24p, 1080i (50, 60 Hz), 720p (30, 50, 60 Hz), 720/24p, 576p, 480p, PC Μορφές υπολογιστή<sup>\*3</sup>  
3840 × 2160p (100, 120 Hz)<sup>\*2\*4</sup>

Ήχος:

Στη λειτουργία eARC (Enhanced Audio Return Channel)

Ανατρέξτε στον ηλεκτρονικό Οδηγό βοήθειας για λεπτομέρειες.

Εξαιρείται η λειτουργία eARC

Γραμμικό PCM 5,1 καναλιών: 32/44,1/48/88,2/96/176,4/192 kHz 16/20/24 bit, Dolby Audio, Dolby Atmos, DTS

eARC/ARC (Enhanced Audio Return Channel/Audio Return Channel) (μόνο για HDMI IN 3)<sup>\*5</sup>

Στη λειτουργία eARC

Ανατρέξτε στον ηλεκτρονικό Οδηγό βοήθειας για λεπτομέρειες.

Στη λειτουργία ARC

Γραμμικό PCM δύο καναλιών: 48 kHz 16 bit, Dolby Audio, Dolby Atmos, DTS

⇨ DIGITAL AUDIO OUT (OPTICAL)

Οπτική ψηφιακή υποδοχή (Γραμμικό PCM δύο καναλιών: 48 kHz 16 bit, Dolby Audio, DTS)

• ← 1, • ← 2 (HDD REC)<sup>\*6</sup>

Θύρα συσκευής USB (• ← 2 για συσκευή USB HDD για τη λειτουργία ΕΓΓΡΑΦΗΣ)

Η θύρα USB 1 υποστηρίζει High Speed USB (USB 2.0)

Η θύρα USB 2 υποστηρίζει Super Speed USB (USB 3.2 Gen 1)



Υποδοχή CAM (Μονάδα Περιορισμένης Πρόσβασης)

LAN

Σύνδεσμος 10BASE-T/100BASE-TX (Η ταχύτητα σύνδεσης ενδέχεται να διαφέρει, ανάλογα με το περιβάλλον λειτουργίας του δικτύου. Η ταχύτητα και η ποιότητα επικοινωνίας δεν είναι εγγυημένες.)

CENTER SPEAKER IN

Ακροδέκτης εισόδου κεντρικού ηχείου

Μονάδα κάμερας και μικροφώνου

Ακροδέκτης Μονάδας κάμερας και μικροφώνου

## Ισχύς, Δελτίο Προϊόντος και άλλα

Απαιτήσεις τροφοδοσίας

220 V – 240 V AC, 50 Hz

Μέγεθος οθόνης (διαγωνίως) (Περίπου)

XR-65A9xK: 163,9 cm / 65 ίντσες

XR-55A9xK: 138,8 cm / 55 ίντσες

Κατανάλωση ενέργειας σε κατάσταση αναμονής<sup>\*7\*8</sup>

0,50 W

Ανάλυση οθόνης (οριζόντια × κατακόρυφη) (pixel)

3840 × 2160

Ονομαστική έξοδος

500 mA (για USB 1), 900 mA (για USB 2)

## Διαστάσεις (Περίπου) (π × υ × β) (cm)

με βάση επιτραπέζιας τοποθέτησης (με κάμερα)

Στυλ μπροστινής θέσης:

XR-65A9xK: 144,4 × 85,1 × 30,1

XR-55A9xK: 122,5 × 72,8 × 28,0

Στυλ πίσω θέσης:

XR-65A9xK: 144,4 × 87,7 × 28,2

XR-55A9xK: 122,5 × 75,3 × 26,5

χωρίς βάση επιτραπέζιας τοποθέτησης (με κάμερα)

XR-65A9xK: 144,4 × 85,2 × 5,6

XR-55A9xK: 122,5 × 72,9 × 5,6

## Πλάτος βάσης (Περίπου) (cm)

XR-65A9xK: 144,1

XR-55A9xK: 122,2

## Βάρος (Περίπου) (kg)

με βάση επιτραπέζιας τοποθέτησης (με κάμερα)

XR-65A9xK: 40,9

XR-55A9xK: 31

χωρίς βάση επιτραπέζιας τοποθέτησης (χωρίς κάμερα)

XR-65A9xK: 27

XR-55A9xK: 21,2



## Άλλα

Προαιρετικά εξαρτήματα

Επιτοίχια Βάση: SU-WL850 / SU-WL450

Διάμετρος και μήκος βίδας:

9 mm – 13 mm

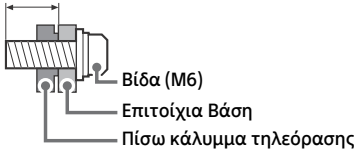

## Αριθμός καταχώρισης προϊόντος (ΚΑΤ' ΕΞΟΥΣΙΟΔΟΤΗΣΗ ΚΑΝΟΝΙΣΜΟΣ (ΕΕ) 2019/2013)

XR-65A95K (1033846), XR-55A95K (1033843).

Θερμοκρασία λειτουργίας: 0 °C – 40 °C

Υγρασία λειτουργίας: 10 % – 80 % σχετική  
υγρασία (χωρίς συμπύκνωση)

- \*1 Όταν η είσοδος είναι 4096 × 2160p και η επιλογή [Λειτουργία ευρείας οθόνης] έχει οριστεί σε [Κανονικό], η ανάλυση προβάλλεται ως 3840 × 2160p. Για να προβληθεί ως 4096 × 2160p, ορίστε τη ρύθμιση [Λειτουργία ευρείας οθόνης] σε [Πλήρες 1] ή [Πλήρες 2].
- \*2 Ανατρέξτε στο μενού στην οθόνη για να ρυθμίσετε το στοιχείο [Μορφή σήματος HDMI].
- \*3 Ανατρέξτε στον ηλεκτρονικό Οδηγό βοήθειας για λεπτομέρειες.
- \*4 Μόνο για HDMI IN 3 & 4. Χρησιμοποιήστε το καλώδιο HDMI εξαιρετικά υψηλής ταχύτητας για σύνδεση.
- \*5 Συνδέστε το ηχοσύστημά σας στο HDMI IN 3 για να δρομολογήσετε τον ήχο της τηλεόρασης στο ηχοσύστημά σας.
- \*6 Η λειτουργία δεν είναι διαθέσιμη στην Ιταλία.
- \*7 Η συγκεκριμένη κατανάλωση ενέργειας σε αναμονή επιτυγχάνεται αφού η τηλεόραση ολοκληρώσει τις απαραίτητες εσωτερικές διαδικασίες.
- \*8 Η κατανάλωση ενέργειας σε κατάσταση αναμονής αυξάνεται, όταν η τηλεόραση είναι συνδεδεμένη στο δίκτυο.

### Σημείωση

- Η διαθεσιμότητα των προαιρετικών εξαρτημάτων εξαρτάται από τη χώρα/την περιοχή/το μοντέλο της τηλεόρασης/το απόθεμα.
- Ο σχεδιασμός και τα τεχνικά χαρακτηριστικά υπόκεινται σε αλλαγή χωρίς προειδοποίηση.
- Ενδέχεται να απαιτούνται εγγραφές για υπηρεσίες και εφαρμογές, και ενδέχεται να ισχύουν πρόσθετοι όροι, προϋποθέσεις και/ή χρεώσεις κατά τη χρήση του Βοηθού Google.
- Το δελτίο προϊόντος σε αυτό το εγχειρίδιο είναι σύμφωνα με τον ΚΑΤ' ΕΞΟΥΣΙΟΔΟΤΗΣΗ ΚΑΝΟΝΙΣΜΟ (ΕΕ) 1062/2010. Ανατρέξτε στην ιστοσελίδα για τον κανονισμό (ΕΕ) 2019/2013 για σχετικές πληροφορίες.

# Kılavuzlar Hakkında

Bu televizyon aşağıdaki kılavuzlarla birlikte gelir. Lütfen kılavuzları ileride başvurmak üzere saklayın.

## Kurulum Kılavuzu

- Televizyon montajı ve kurulumu.

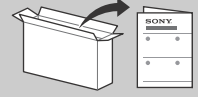

## Başvuru Kılavuzu (bu kılavuz) / Güvenlik Belgeleri

- Güvenlik bilgileri, uzaktan kumanda, sorun giderme, duvara askı montajı, spesifikasyon vb.



## Yardım Kılavuzu (Ekran Üstü Kılavuz)

- Ayarlar, işlevler, İnternet bağlantısı, sorun giderme vb.
- Açmak için uzaktan kumandada bulunan (Giriş seçimi) düğmesine basın ve [Yardım] ögesini seçin. [Yardım] mevcut değilse [Düzenle] ögesini seçin ve [Yardım] ögesini ekleyin.

- Yardım Kılavuzuna akıllı telefonunuz ile başvurabilirsiniz.



[https://rd1.sony.net/help/tv/jaep1/h\\_aep/](https://rd1.sony.net/help/tv/jaep1/h_aep/)

## Not

- Televizyonu çalıştırmadan önce lütfen okuyun: "Güvenlik Bilgileri".
- Ek güvenlik bilgileri için birlikte verilen güvenlik belgelerini okuyunuz.
- Kurulum Kılavuzu'nda ve kılavuzda kullanılan resimler ve çözümler yalnızca başvuru amaçlıdır ve gerçek üründen farklı olabilir.
- Model adındaki "x"/"xx", tasarım, renk veya televizyon sistemi farkı ile ilgili bir rakama karşılık gelmektedir.

## Güvenlik Bilgileri

### Nakliye

- Televizyon setini taşımadan önce, tüm kablolarını sökünüz.
- Televizyon setini taşımadan önce stand kapağını ve terminal kapaklarını çıkarın.
- Büyük bir televizyon setini taşımak için iki veya daha fazla kişi gereklidir.
- Televizyon elle taşırken aşağıda gösterildiği şekilde tutun. Panele ve ekranın etrafındaki muhafaza kasasına baskı uygulamayınız.
- Televizyon setini kaldırırken veya taşırken, alt kısmından sıkıca tutun.

## ÖNEMLİ NOT

### Radyo Ekipmanı Beyanı

İşbu belge; Sony Corporation telsiz ekipmanı tipinin XR-65A95K, XR-55A95K 2014/53/AB sayılı Direktif'e uygun olduğunu beyan eder. AB uygunluk beyanının tam metni aşağıdaki internet adresinde mevcuttur: <https://compliance.sony.eu>

Bu radyo ekipmanı için kullanıma alma hususunda aşağıdaki kısıtlamalar veya kullanım yetkisi gereksinimleri şunlar için geçerlidir: AT, BE, HR, CY, CZ, DK, EE, FI, FR, DE, EL, HU, IE, IT, LV, LT, LU, MT, NL, PL, PT, SK, SI, ES, SE, UK, UK (NI), IS, LI, NO, CH, BG, RO, TR, AL, BA, MK, MD, RS, ME, Kosovo : 5150 - 5350 MHz bandı, sadece iç mekan işlemleriyle sınırlandırılmıştır.

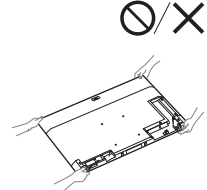
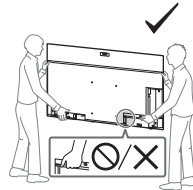

- Televizyon setini taşırken veya monte ederken, yere koymayın.

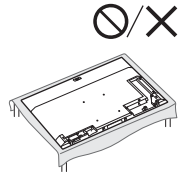

- Televizyon setini taşırken, sarsıntılara ve aşırı titreşimlere maruz bırakmayınız.
- Televizyon setini tamir için taşırken veya yerini değiştirirken, orijinal karton ve ambalaj malzemelerini kullanarak paketleyiniz.

## Devrilmenin önlenmesi

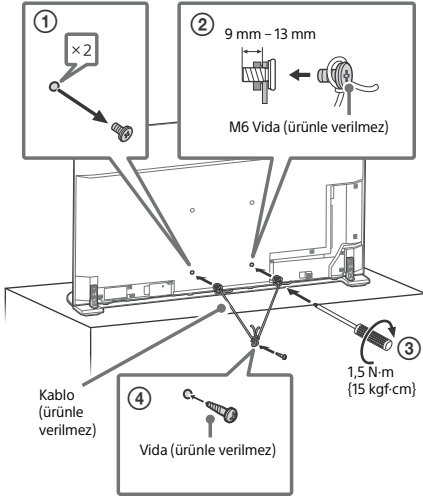

## Havalandırma

- Havalandırma deliklerini asla kapatmayın ve kabinin içine hiçbir şey sokmayın.
- Televizyon setinin etrafında, aşağıda gösterildiği gibi boş alan bırakınız.
- Yeterli hava sirkülasyonu sağlamak için mutlaka bir Sony Duvar Askı Aparatı kullanmanızı öneririz.

## Duvara monte edildiğinde

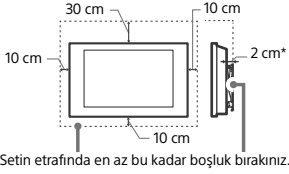

## Sehpa ile monte edildiğinde

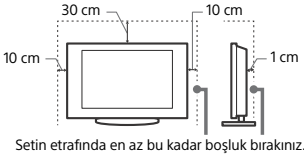

\* Sadece SU-WLBxx için 1 cm.

- Uygun bir havalandırma sağlamak ve kir ve tozların birikmesini önlemek için:
  - Televizyon setini düz, baş aşağı, arkaya doğru veya yana dönük şekilde monte etmeyiniz.
  - Televizyon setini bir raf, halı, yatak üzerine veya bir dolaba monte etmeyiniz.
  - Televizyon setini perde veya gazete gibi şeylerle örtmeyiniz.

– Televizyon setini aşağıda gösterildiği gibi monte etmeyiniz.

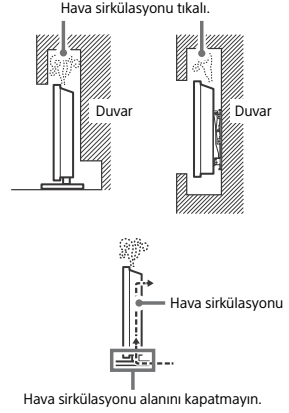

## Televizyon Ekranının Korunması (OLED Televizyon)

### Ekranı Hasarlara Karşı Koruma Önlemleri

#### Görüntü tutulumu

OLED televizyonlarda, kullanılan malzemelerin özelliklerinden dolayı görüntü tutulumu (görüntünün yapışması) görülebilir. Görüntü tutulumu, görüntüler ekranda aynı konumda tekrarlanarak ve uzun süre görüntülediğinde oluşabilir. Bu televizyonun bir arızası değildir. Görüntü tutulumuna yol açabilecek görüntülerin görüntülenmesini önleyin.

#### Aşağıda görüntü tutulumuna yol açabilecek görüntü örnekleri bulunmaktadır:

- Ekranın tepesinde ve altında ve/veya solunda ve sağında siyah çubukların bulunduğu görüntüler. (örneğin, Letterbox formatı, 4:3 ekran, Standart tanımlı görüntüler)
- Fotoğraflar gibi sabit görüntüler.
- Ekran menüleri, program rehberleri, kanal logoları vb.
- Uygulamaların sabit içerikleri.
- Haberler ve haber başlıklarda kullanılan kayar yazı bantları.

#### Görüntü tutulumu riskini azaltmak için:

- Sony, televizyonu uzaktan kumandadaki veya televizyondaki güç düğmesine basarak normal olarak kapatmanızı tavsiye eder.
- Ekranı doldurmak üzere siyah çubukları kaldırmak için [Geniş Mod] ögesini değiştirin [Normal] haricinde bir [Geniş Mod] seçin.
- 123** (Kontrol menüsü) düğmesine basarak OSD'yi (On Screen Display - Ekran Menüsü) kapatın, [Bilgi], ögesini seçin ve bağlı ekipmanların menülerini kapatın.
- Ekranda parlak renkli (beyaz dahil) sabit görüntülerin, saatlerin veya logoların görüntülenmesini önleyin.
- Resim ayarlarını ortam koşullarına göre değiştirin. Evde kullanım için veya istasyon logosu ve benzerinin sık görüntülediği içerikleri izlerken Standart Resim önerilir.

Görüntü tutulumunun azaltılmasına/önlenmesine yardımcı olmak için televizyonda aşağıdaki özellikler bulunur.

#### Panel yenileme

Panel yenileme ile panel dağılımının eşit olması sağlanır. Panel yenileme yalnızca görüntü tutulumu çok dikkat çekici olduğunda uygulanmalıdır.

**Dikkat:**

- Panel yenileme işleminin panel üzerinde olumsuz etkisi olabilir. Panelin ömrünü kısaltabileceği için yılda birden fazla kez Panel yenileme yapmayın.
- Panel yenileme işleminin tamamlanması yaklaşık bir saat sürer.
- Panel yenileme sırasında ekranda kırmızı, yeşil veya mavi bir çizgi görüntülenebilir; bu, televizyonun bir arızası değildir.
- Panel yenileme ancak oda sıcaklığı 10 °C ile 40 °C arasındayken çalışır.
- Panel yenileme işleminin etkinliği, görüntü tutulumunun durumuna göre değişir.

**Piksel değişikliği**

Görüntü tutulumunu önlemek için görüntüyü ekranda otomatik olarak kaydırır.

**Diğer özellik**

Sabit görüntüler, saatler, parlak renkler veya logolar vb. görüntülenirken ekran parlaklığı otomatik olarak azaltılır.

## TV'yi Merkez Hoparlör Olarak Kullanma

**Not**

- Kabloları bağlamadan önce, hem televizyonun hem de AV alıcısının elektrik kablolarını prizden çıkartın.

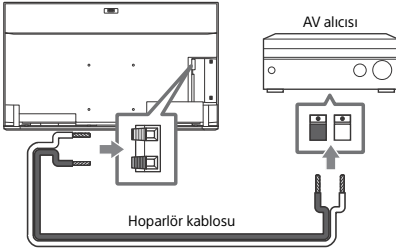

## Televizyonu Ses Sisteminin bir Parçası olarak kullanma

**Not**

- Kabloları bağlamadan önce, hem televizyonun hem de AV alıcısının elektrik kablolarını prizden çıkartın.
- Ayrıntılar için S-CENTER OUT terminalli Ses sisteminin kullanım kılavuzuna bakın.

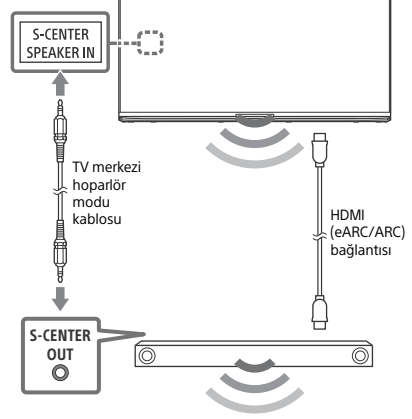

# Uzaktan Kumanda ve Televizyon

Uzaktan kumandanın şekli, düzeni, bulunabilirliği ve uzaktan kumanda düğmesinin çalışma şekli bölgeye/ülkeye/televizyonun modeli/televizyonun ayarlarına göre değişir\*1.

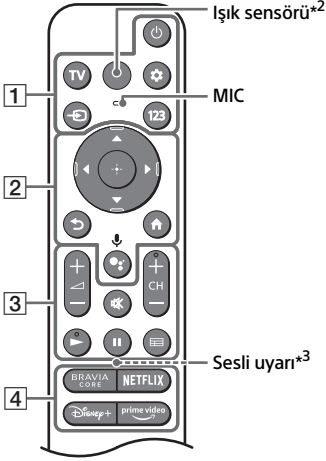

## 1 (Güç)

**TV:** Televizyon kanal listesini görüntüleyin veya girişe geçiş yapın.

**⚙️ (Hızlı Ayarlar):** Hızlı Ayarları Görüntüleyin.

**↔️ (Giriş seçimi):** Giriş kaynağını vs. görüntüleyin ve seçin.

**123 (Kontrol menüsü):** Kontrol menüsünü gösterir.

## 2 ▲ / ▼ / ◀ / ▶ / ⊕ Ekran üzeri menü navigasyonu ve seçimi.

↩️ (Geri)

🏠 (Ana Sayfa)

🗣️ (Google Asistan) / 🎤 (Mikrofon): Google Asistan\*4\*5 veya sesle arama\*5 kullanınız.

## 3 🔊 + / - (Ses)

🔇 (Sessiz)\*6

CH + / - (Kanal)

▶ / ⏸

📖 (Rehber): Televizyon veya kablolu/uydu kutusu\*7 dijital program kılavuzunu görüntüleyin.

## 4 Uygulama düğmeleri

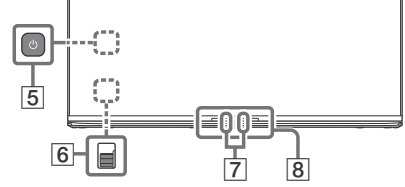

## 5 (Güç)

(Yan kapak çıkarıldığında görülebilir)

**6 BUILT-IN MIC SWITCH (Dahili Mikrofon düğmesi):** Dahili MIC'yi açmak kapatmak. (Yan kapak çıkarıldığında görülebilir)

**7 Dahili mikrofon\*4\*5\*8:** Dahili mikrofonu etkinleştirmek için uzaktan kumanda üzerindeki Google Asistan/mikrofon düğmesine basın ve ekrandaki talimatları takip edin.

## 8 Uzaktan kumanda sensörü / Ortam ışığı algılayıcı / LED

\*1 Diğer uzaktan kumanda modelleri için ayrıntılar için çevrimiçi Yardım Kılavuzuna başvurun.

\*2 Uzaktan kumanda arka ışığı, ışık sensörü ortam ışığının düşük olduğunu algıladığında yanacaktır. Arka ışığın otomatik yanması kapatılabilir.

\*3 Uzaktan kumanda bulucu özelliğini kullandığınızda, sesli uyarı bir ses çıkaracaktır. Ayrıntılar için çevrimiçi Yardım Kılavuzuna bakınız.

\*4 Sadece kısıtlı bölgede/ülkede/modelde/dilde.

\*5 Google Asistan veya sesle arama bir İnternet bağlantısı gerektirir.

\*6 Erişilebilirlik kısayolu 🔇 (Sessiz) düğmesine basılı tutularak kullanılabilir.

\*7 [Kablolu/uydu kutusu ayarı] ayarı gereklidir.

\*8 Sürekli dinlemede olduğundan yerleşik MIC etkinleştirildiğinde güç tüketimi artacaktır.



Daha fazla bilgi için, Yardım Kılavuzuna başvurun. Uzaktan kumandada bulunan ↔️ (Giriş seçimi) düğmesine basın ve [Yardım] öğesini seçin. [Yardım] mevcut değilse [Düzenle] öğesini seçin ve [Yardım] öğesini ekleyin.

## Kamera ve Mikrofon Ünitesi (birlikte verilir) kullanılarak

Kamera ve Mikrofon Ünitesinin kullanılabilmesi için yazılım güncellemesi gerekli olabilir. TV'nize yönelik yazılım güncellemeleri hakkında en yeni bilgiler için şurayı ziyaret edin: <https://www.sony.eu/support>

## Sorun Giderme

Siyah ekran, ses yok, donmuş görüntü, televizyon yanıt vermiyor ya da ağ kaybedildi gibi sorunlar için genel sorun giderme amacıyla aşağıdaki adımları izleyin.

- 1 Uzaktan kumandanın güç düğmesine yaklaşık beş saniye basarak televizyonunuzu yeniden başlatın. Televizyon yeniden başlatılacaktır. Televizyon düzelmezse, elektrik kablosunu prizden çıkarın ve ardından televizyonun güç düğmesine basın ve bırakın. İki dakika bekleyin ve güç kablosunu prize takın. Veya televizyonun güç düğmesine, televizyon kapanana kadar yaklaşık 40 saniye basın.
- 2 Aşağıda gösterilen Yardım menüsüne başvurun.
- 3 Televizyonunuzu İnternete bağlayın ve bir yazılım güncellemesi gerçekleştirin. Sony, televizyonunuzun yazılımını hep güncel tutmanızı tavsiye eder. Yazılım güncellemeleri, televizyon performansınızı geliştirir ve yeni özellikler ekler.
- 4 Sony destek web sitesini ziyaret edin (bilgiler bu kılavuzun sonunda verilmiştir).

**Televizyonun fişini takıp tekrar çıkarttığınızda, uzaktan kumandadaki veya televizyondaki güç düğmesine bassanız bile televizyon bir süre açılmayabilir.**

Sistemin başlatılması zaman alır. Yaklaşık bir dakika bekleyip tekrar çalıştırın.

**Uzaktan kumanda çalışmıyor.**

- Pilleri değiştirin.

**Ebeveyn kilidi şifresi unutuldu.**

- PIN için 9999 sayısını girin ve yeni PIN girin.

**Televizyon izlerken ekran kararıyor.**

- Görüntünün tamamı veya bir kısmı sabit kalıyorsa, görüntü tutulumunu önlemek için ekran parlaklığı kademeli olarak azaltılır. Bu televizyonun bir arızası değildir.

**Görüntü tutulumu konusunda endişelisiniz.**

Aynı görüntü tekrarlanarak veya uzun süre görüntülendiğinde görüntü tutulumu oluşabilir. Görüntü yapışmasını azaltmak için, televizyonunuzu normal olarak uzaktan kumanda veya televizyon üzerindeki güç tuşuna basarak kapatın.

**Not**

- Panel yenileme işlemini görüntü tutulumu ancak çok belirginse yapın. Panelin ömrünü kısaltabileceği için yılda birden fazla kez Panel yenileme yapmaktan kaçının.
- Saatler, logolar ve parlak renkler (beyaz dahil) içeren görüntüler kolayca görüntü tutulumuna yol açabilir. Bu tip görüntüleri uzun süre görüntülemekten kaçının, aksi takdirde görüntü tutulumu oluşabilir.

**Ekranda kırmızı, yeşil veya mavi bir çizgi görüntüleniyor.**

- Panel yenileme gerçekleştirilmiştir. Panel yenileme sırasında ekranda kırmızı, yeşil veya mavi bir çizgi görüntülenebilir. Bu televizyonun bir arızası değildir. Panel yenileme televizyon kapatıldıktan sonra başlatılır ve yaklaşık bir saat sürer.

**[Panel yenilemesi bitmedi...] mesajı görüntülenir.**

Panel yenileme sırasında i) televizyon açıldığında, ii) şebeke kablosu çıkartıldığında veya iii) oda sıcaklığı 10 °C ila 40 °C aralığının dışına çıktığında, Panel yenileme tamamlanmaz. Lütfen Panel yenileme sırasında yukarıdaki üç koşuldan kaçınınız.



Sorun giderme hakkında daha fazla bilgi için Yardım Kılavuzuna bakın.

Uzaktan kumandada bulunan  (Giriş seçimi) düğmesine basın ve [Yardım] öğesini seçin. [Yardım] mevcut değilse [Düzenle] öğesini seçin ve [Yardım] öğesini ekleyin.

# Spesifikasyonlar

## Sistem

Panel Sistemi: OLED (Organic Light Emitting Diode - Organik Işık Yayan Diyot) Panel  
Televizyon Sistemi: Ülkenize/alan seçiminize/televizyon modelinize bağlı olarak  
Analog: B/G, D/K, I  
Dijital: DVB-T/DVB-C/DVB-T2  
Uydu: DVB-S/DVB-S2  
Renk Sistemi: PAL/SECAM/NTSC3.58 (Sadece video)/NTSC4.43 (Sadece video)  
Kanal kapsamı: Ülkenize/alan seçiminize/televizyon modelinize bağlı olarak  
Analog: UHF/VHF/Kablolu  
Dijital: UHF/VHF/Kablolu  
Uydu: Ara Frekans 950-2150 MHz  
Ses çıkışı: 20 W + 20 W + 10 W + 10 W  
Kablosuz teknolojisi  
IEEE 802.11a/b/g/n/ac protokolü  
Bluetooth® Sürümü 4.2

Frekans aralığı	Çıkış Gücü
Kablosuz LAN (TV)	
2400-2483,5 MHz	< 20,0 dBm
5150-5250 MHz	< 23,0 dBm
5250-5350 MHz	< 20,0 dBm
5470-5725 MHz	< 20,0 dBm
5725-5850 MHz	< 13,9 dBm
Bluetooth® (TV)	
2400-2483,5 MHz	< 10,0 dBm
Bluetooth® (RMF-TX900U)	
2400-2483,5 MHz	< 10,0 dBm

## Giriş/Çıkış noktaları

Anten/kablo  
VHF/UHF için 75 ohm harici terminal  
Uydu anteni  
Dişi F tipi Konektör, 75 ohm.  
DiSEqC 1.0, LNB 13 V/18 V ve 22 kHz ton, Tek Kablo Dağıtımı EN50494.  
AV IN / S-CENTER SPEAKER IN  
Video/Ses girişi (mini jak)  
S-orta hoparlör girişi (mini jak)

## HDMI IN 1/2/3/4 (HDCP 2.3-uyumlu)

Video:  
4096 × 2160p (50, 60 Hz)<sup>\*1\*2</sup>, 4096 × 2160p (24 Hz)<sup>\*1</sup>, 3840 × 2160p (50, 60 Hz)<sup>\*2</sup>, 3840 × 2160p (24, 25, 30 Hz), 1080p (30, 50, 60, 100, 120 Hz), 1080/24p, 1080i (50, 60 Hz), 720p (30, 50, 60 Hz), 720/24p, 576p, 480p, PC Formatları<sup>\*3</sup>  
3840 × 2160p (100, 120 Hz)<sup>\*2\*4</sup>

Ses:  
eARC (Enhanced Audio Return Channel) modunda  
Ayrıntılar için çevrimiçi Yardım Kılavuzuna bakınız.  
eARC modu hariç  
5,1 kanal doğrusal PCM: 32/44,1/48/88,2/96/176,4/192 kHz 16/20/24 bit, Dolby Audio, Dolby Atmos, DTS

eARC/ARC (Enhanced Audio Return Channel/Audio Return Channel) (sadece HDMI IN 3)<sup>\*5</sup>  
eARC modunda  
Ayrıntılar için çevrimiçi Yardım Kılavuzuna bakınız.  
ARC modunda

İki kanal doğrusal PCM: 48 kHz 16 bit, Dolby Audio, Dolby Atmos, DTS  
DIGITAL AUDIO OUT (OPTICAL)  
Dijital optik jak (iki kanal doğrusal PCM: 48 kHz 16 bit, Dolby Audio, DTS)

HDD REC<sup>\*6</sup>  
USB cihaz portu (2 Kayıt özelliği için USB HDD cihazı)  
1 USB portu High Speed USB'yi (USB 2.0) destekler  
2 USB portu Super Speed USB'yi (USB 3.2 Gen 1) destekler

CAM (Koşullu Erişim Modülü) yuvası

LAN  
10BASE-T/100BASE-TX konektörü (Ağın çalışma ortamına bağlı olarak bağlantı hızı değişebilir. İletişim hızı ve iletişim kalitesi garanti edilmez.)

CENTER SPEAKER IN  
Orta hoparlör giriş terminali

Kamera ve Mikrofon Ünitesi  
Kamera ve Mikrofon Ünitesi terminali

## Güç, Ürün Fişi ve diğerleri

Güç gereksinimleri  
220 V – 240 V AC, 50 Hz  
Ekran boyutu (çarpaz ölçü) (yakl.)  
XR-65A9xK: 163,9 cm / 65 inç  
XR-55A9xK: 138,8 cm / 55 inç

Bekleme modunda güç tüketimi\*7\*8  
0,50 W

Görüntü çözünürlüğü (yatay × dikey) (piksel)  
3840 × 2160

Nominal çıkış  
500 mA (USB 1 için), 900 mA (USB 2 için)

### Boyutlar (yakl.) (g × y × d) (cm)

Masa Üstü Sehpa'sı ile (kameralı)

Ön konum stili:

XR-65A9xK: 144,4 × 85,1 × 30,1

XR-55A9xK: 122,5 × 72,8 × 28,0

Arka konum stili:

XR-65A9xK: 144,4 × 87,7 × 28,2

XR-55A9xK: 122,5 × 75,3 × 26,5

Masa Üstü Sehpa'sı olmadan (kameralı)

XR-65A9xK: 144,4 × 85,2 × 5,6

XR-55A9xK: 122,5 × 72,9 × 5,6

### Sehpa genişliği (yakl.) (cm)

XR-65A9xK: 144,1

XR-55A9xK: 122,2

### Ağırlık (yakl.) (kg)

Masa Üstü Sehpa'sı ile (kameralı)

XR-65A9xK: 40,9

XR-55A9xK: 31

Masa Üstü Sehpa'sı olmadan (kamasız)

XR-65A9xK: 27

XR-55A9xK: 21,2

### Diğer

Opsiyonel aksesuarlar

Duvar Askı Aparatı: SU-WL850 / SU-WL450

Vida çapı ve uzunluğu:

9 mm – 13 mm

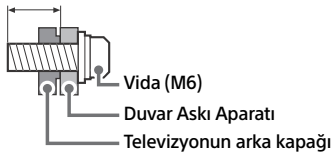

Çalışma sıcaklığı: 0 °C ila 40 °C

Çalışma nemi: %10 ila %80 bağıl nem  
(yoğuşmasız)

- \*1 Giriş 4096 × 2160p olduğunda ve [Geniş Mod] [Normal] olarak ayarlandığında, çözünürlük 3840 × 2160p olarak gösterilir. 4096 × 2160p olarak görüntülemek için [Geniş Mod]'i [Full 1] veya [Full 2] olarak ayarlayın.
- \*2 [HDMI sinyal formatı]'nı ayarlamak için ekran üzeri menüye bakın.
- \*3 Ayarlar için çevrimiçi Yardım Kılavuzuna bakınız.
- \*4 Sadece HDMI IN 3 & 4. Bağlamak için Ultra Yüksek Hızlı HDMI Kablosunu kullanın.
- \*5 Ses sisteminize televizyonun sesini bağlamak için ses sisteminizi HDMI IN 3'ye bağlayın.
- \*6 İşlev İtalya'da kullanılmaz.
- \*7 Belirtilen bekleme durumundaki güce, sadece televizyon gerekli dahili işlemleri tamamladıktan sonra ulaşılır.
- \*8 Televizyon ağa bağlandığında bekleme modundaki güç tüketimi artar.

### Not

- Opsiyonel aksesuarlar ülkeye/bölgeye/televizyon modeline/stok durumuna göre bulunur.
- Tasarım ve spesifikasyonlarda bilgi vermeksizin değişiklik yapılabilir.
- Hizmetler ve uygulamalar için abonelik gerekebilir ve Google Asistan'ı kullanırken ek şartlar, koşullar ve/veya ücretler geçerli olabilir.
- Bu kılavuzdaki ürün tanıtımı 1062/2010 numaralı YETKİ DEVRİNE DAYANAN KOMİSYON TÜZÜĞÜ (AB) içindir. (AB) 2019/2013 ile ilgili bilgi almak için ilgili web sitesine bakın.

### Ürün kayıt numarası

### (YETKİ DEVRİNE DAYANAN KOMİSYON TÜZÜĞÜ (AB) 2019/2013)

XR-65A95K (1033846), XR-55A95K (1033843).









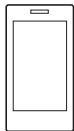

Support / Assistance / Soporte / Ondersteuning / Unterstützung /  
Suporte / Supporto / Support / Support / Tuki / Brukerstøtte /  
Wsparcie / Podpora / Podpora / Tāmogatās / Asistență /  
Поддръжа / Υποστήριξη / Destek

<https://www.sony.eu/support>