

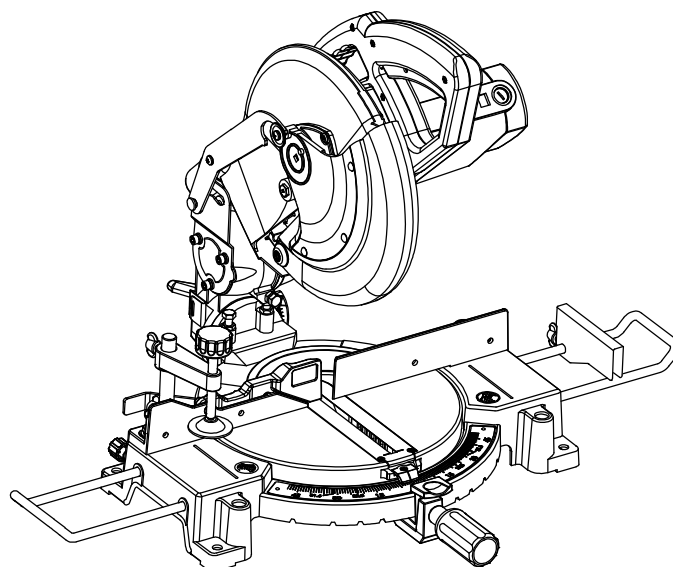

GB	Compound Miter Saw	INSTRUCTION MANUAL
UA	Комбінована торцювальна пила	ІНСТРУКЦІЯ З ЕКСПЛУАТАЦІЇ
PL	Złożona piła grzbietnica	INSTRUKCJA OBSŁUGI
RO	Ferăstrău pentru tăieri oblice combinate	MANUAL DE INSTRUCȚIUNI
DE	Kapp- und Gehrungssäge	BEDIENUNGSANLEITUNG
HU	Kombinált gérvágó	HASZNÁLATI KÉZIKÖNYV
SK	Zložená píla na zrezávanie	NÁVOD NA OBSLUHU
CZ	Pokosová píla	NÁVOD K OBSLUZE

**MLS100**

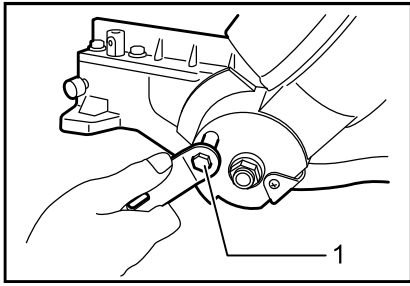



**1** 007766

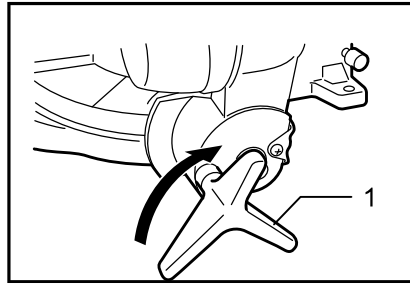

**2** 007772

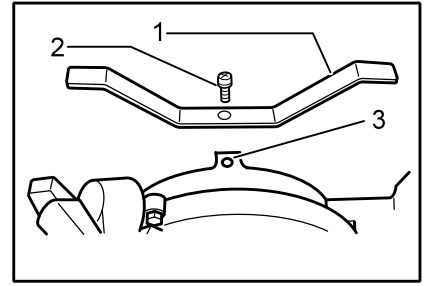

**3** 007830

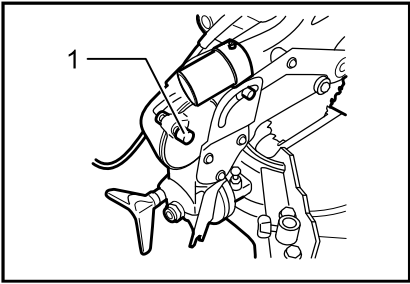

**4** 007754

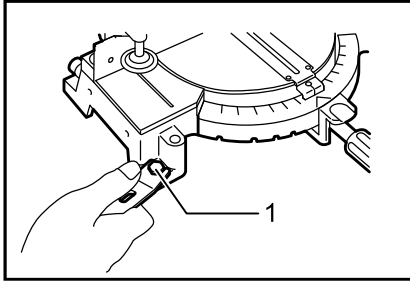

**5** 007767

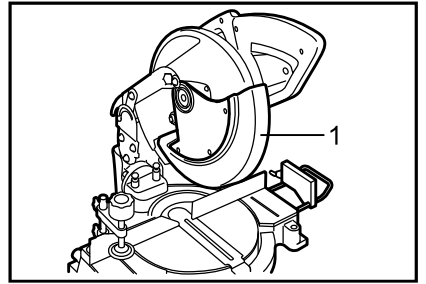

**6** 007755

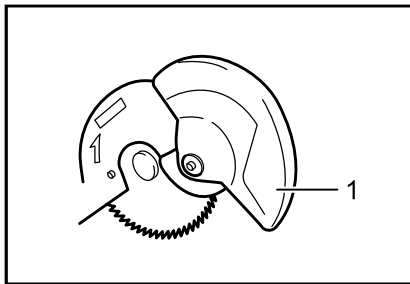

**7** 001782

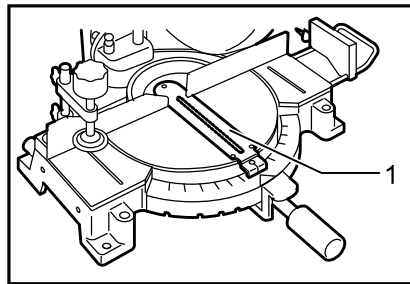

**8** 007777

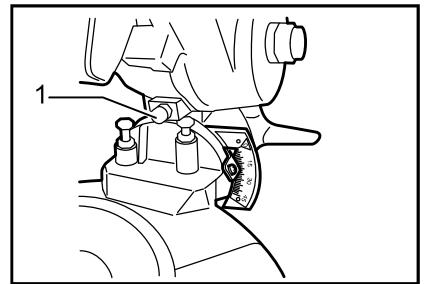

**9** 007832

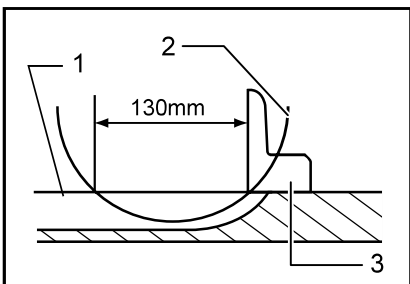

**10** 007831

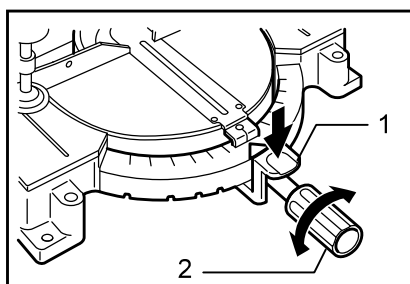

**11** 007768

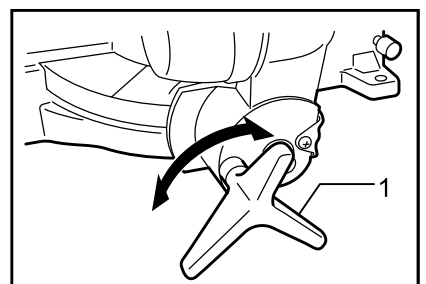

**12** 007763

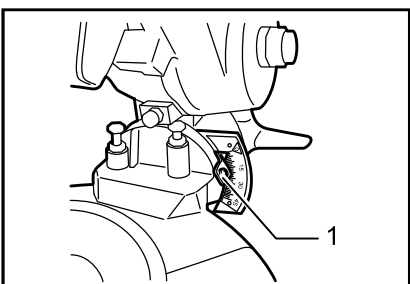

**13** 007757

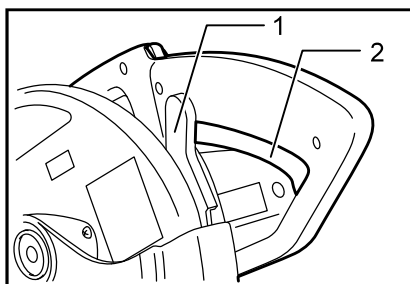

**14** 007900

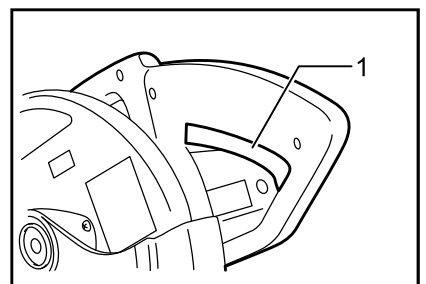

**15** 007761

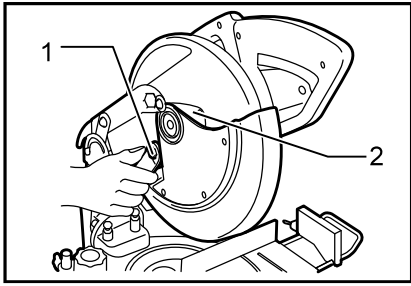

16 007771

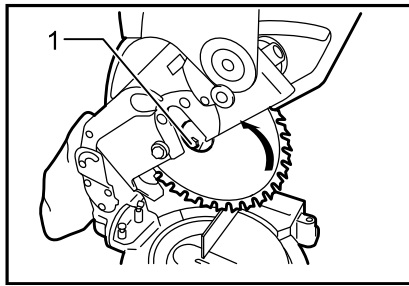

17 007774

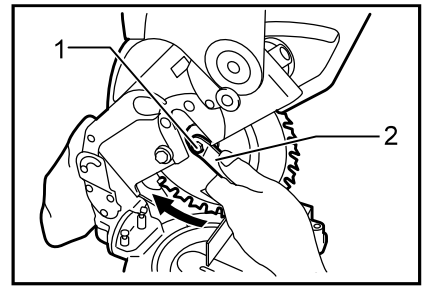

18 007770

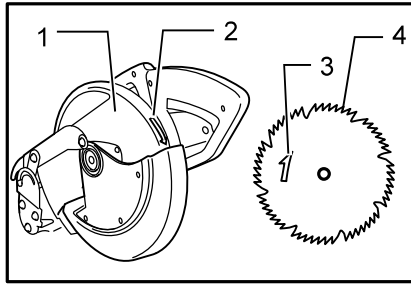

19 007808

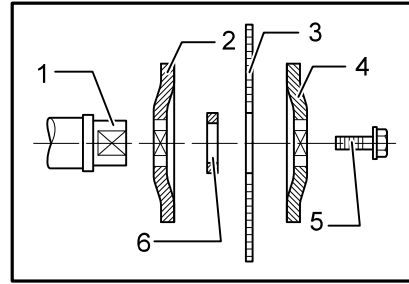

20 004852

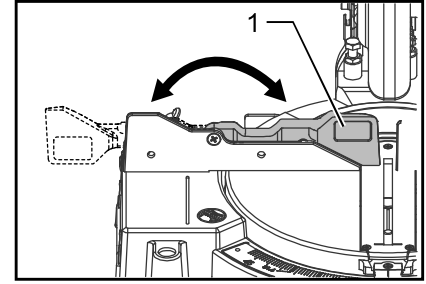

21 015064

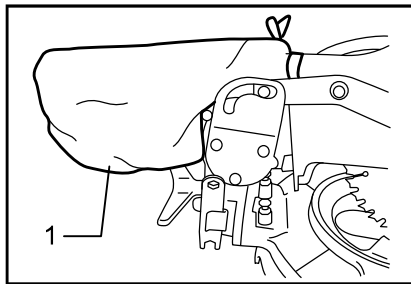

22 007775

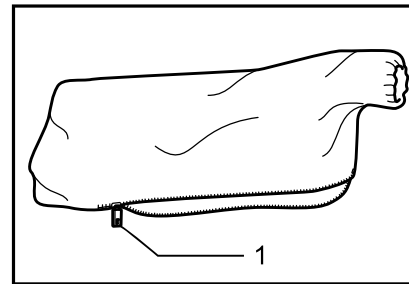

23 007776

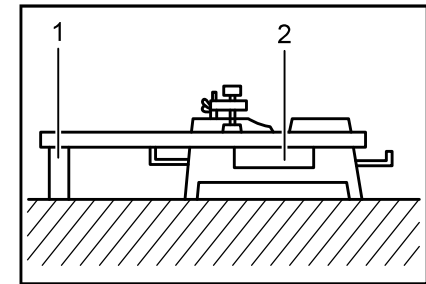

24 001549

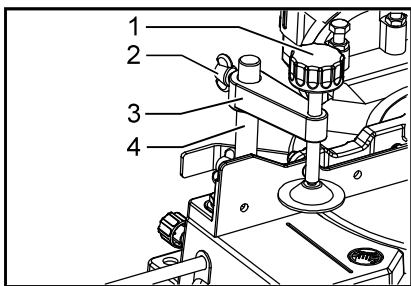

25 015059

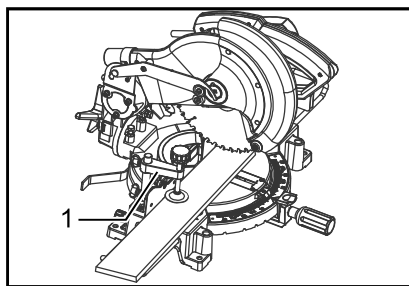

26 015060

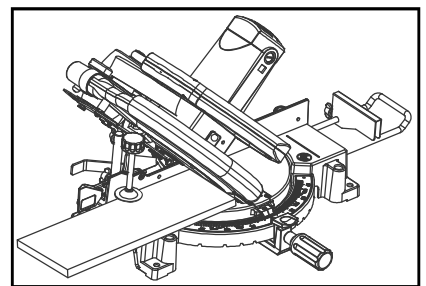

27 015061

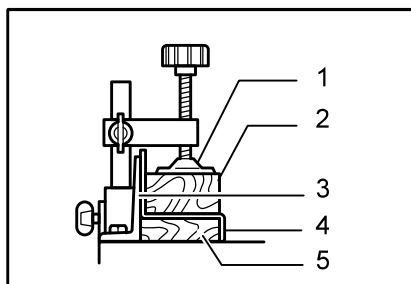

28 001844

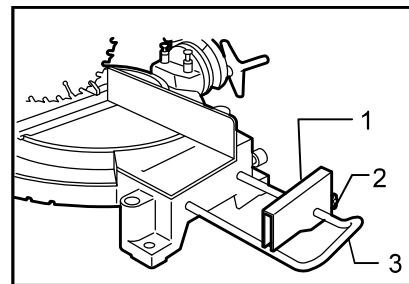

29 007760

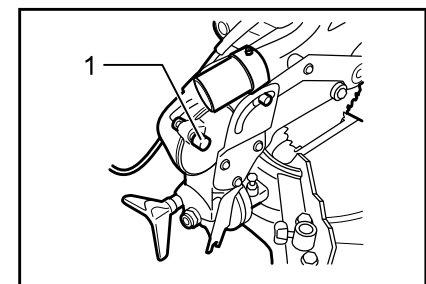

30 007754

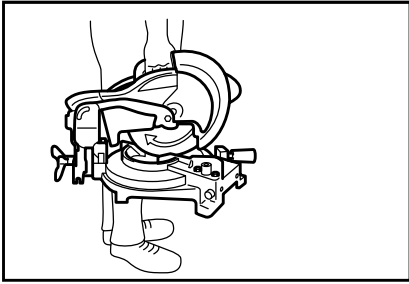

**31**

007759

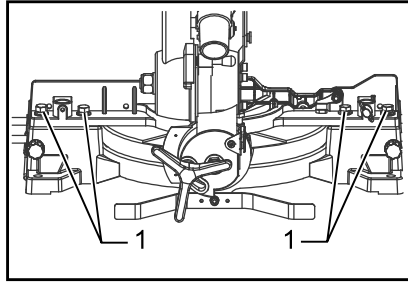

**32**

015062

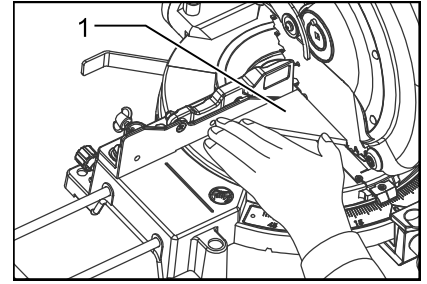

**33**

015063

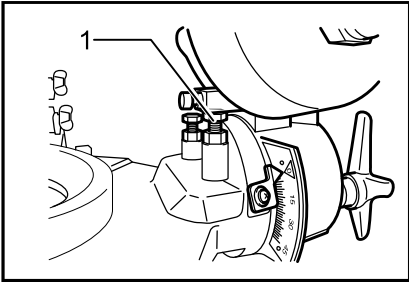

**34**

007752

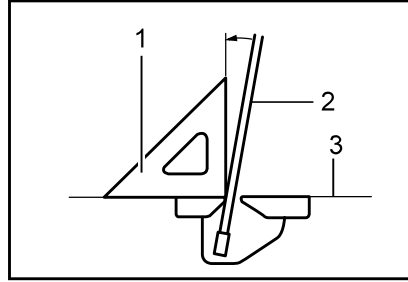

**35**

010798

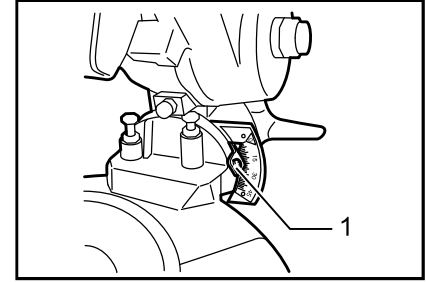

**36**

007757

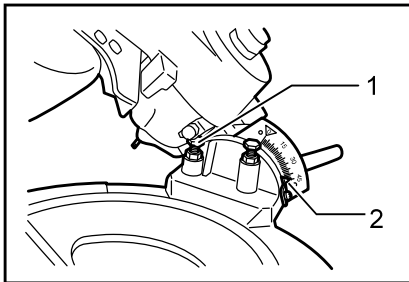

**37**

007751

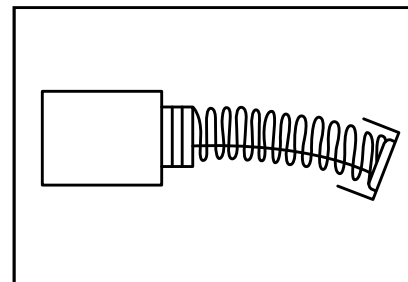

**38**

007834

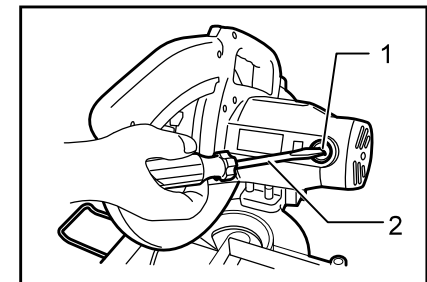

**39**

007756

## ČESKÝ (originální návod k obsluze)

### Legenda všeobecného vyobrazení

1-1. Klíč	16-2. Středový kryt	25-4. Tyč svěráku
2-1. Knoflík	17-1. Šroub s šestihrannou hlavou	26-1. Svislý svěrák
3-1. Pomocná deska	18-1. Šroub s šestihrannou hlavou	28-1. Svěrák
3-2. Šroub	18-2. Klíč	28-2. Distanční blok
3-3. Základna	19-1. Pouzdro kotouče	28-3. Vodicí pravítko
4-1. Čep zarážky	19-2. Šipka	28-4. Hliníkový výlisek
5-1. Šroub	19-3. Šipka	28-5. Distanční blok
6-1. Kryt kotouče	19-4. Pilový list	29-1. Montážní deska
7-1. Kryt kotouče	20-1. Vřeteno	29-2. Šroub
8-1. Deska se spárou	20-2. Příruba	29-3. Držák
9-1. Nastavovací šroub	20-3. Pilový list	30-1. Čep zarážky
10-1. Horní povrch otočného stolu	20-4. Příruba	32-1. Šroub s šestihrannou hlavou
10-2. Obvod kotouče	20-5. Šroub s šestihrannou hlavou	33-1. Trojúhelníkové pravítko
10-3. Vodicí pravítko	20-6. Prstenec	34-1. Stavěcí šroub 0°
11-1. Blokovací páčka	21-1. Pomocné vodítko	35-1. Trojúhelníkové pravítko
11-2. Rukojeť	22-1. Vak na prach	35-2. Pilový list
12-1. Knoflík	23-1. Upevňovací prvek	35-3. Horní povrch otočného stolu
13-1. Ukazatel	24-1. Podpěra	36-1. Ukazatel
14-1. Páčka	24-2. Otočný stůl	37-1. Stavěcí šroub pro šikmý řez 45°
14-2. Spoušť	25-1. Knoflík svěráku	37-2. Ukazatel
15-1. Spoušť	25-2. Šroub	39-1. Víčko držáku uhlíku
16-1. Klíč	25-3. Rameno svěráku	39-2. Šroubovák

## TECHNICKÉ ÚDAJE

Model	MLS100
Průměr listu	255 mm
Tloušťka kotouče	1,6 mm - 2,4 mm
Průměr otvoru	
Pro všechny země mimo Evropu	25,4 mm
Pro země Evropy	30 mm
Max. kapacita řezu (V x Š) při průměru kotouče 255 mm	

Úhel úkosu	Úhel pokosu	
	0°	45° (vlevo a vpravo)
0°	75 mm x 130 mm	75 mm x 90 mm
45° (vlevo)	48 mm x 120 mm	48 mm x 90 mm

Otáčky bez zatížení (min <sup>-1</sup> )	4 200
Rozměry (D x Š x V)	610 mm x 485 mm x 515 mm
Hmotnost netto	14,7 kg
Třída bezpečnosti	□/II

- Vzhledem k neustálému výzkumu a vývoji zde uvedené technické údaje podléhají změnám bez upozornění.
- Technické údaje se mohou pro různé země lišit.
- Hmotnost podle EPTA - Procedure 01/2003

### Symbols

Níže jsou uvedeny symboly, se kterými se můžete při použití nástroje setkat. Je důležité, abyste dříve, než s ním začnete pracovat, pochopili jejich význam.



- Přečtěte si návod k obsluze.

END217-5



### • DVOJITÁ IZOLACE

- Chcete-li zamezit odletování odpadu, držte po dokončení řezu hlavu pily dole, dokud se kotouč úplně nezastaví.
- Neumísťujte ruce ani prsty do blízkosti kotouče.



- K zajištění vlastní bezpečnosti odstraňte před zahájením provozu z povrchu stolu třísky, drobný materiál, apod.



- Při provádění levých šikmých řezů vždy nastavte POMOCNÉ VODÍTKO do polohy vlevo. V opačném případě může dojít k vážnému zranění pracovníka.



- Šroub lze uvolnit otáčením ve směru hodinových ručiček.



- Jen pro státy EU  
Elektrická zařízení nelikvidujte současně s domovním odpadem!  
Vzhledem k dodržování evropské směrnice o odpadních elektrických a elektronických zařízeních včetně její implementace v souladu s národními zákony musí být elektrické zařízení po skončení životnosti shromážděno odděleně a předáno do ekologického recyklačního zařízení.

ENE004-1

### Určení nástroje

Nástroj je určen k přesnému přímému a pokosovému řezání dřeva. Při použití vhodných pilových kotoučů lze řezat také hliník.

ENF002-2

### Napájení

Zařízení je třeba připojit pouze k napájení se stejným napětím, jaké je uvedeno na výrobním štítku a může být provozováno pouze v jednofázovém napájecím okruhu se střídavým napětím. Nářadí je vybaveno dvojitou izolací a může být tedy připojeno i k zásuvkám bez zemnicího vodiče.

ENG905-1

### Hlučnost

Typická vážená hladina hluku (A) určená podle normy EN61029:

Hladina akustického tlaku ( $L_{pA}$ ): 92 dB (A)  
Hladina akustického výkonu ( $L_{WA}$ ): 105 dB (A)  
Nejistota (K): 3 dB (A)

### Používejte ochranu sluchu

ENH003-15

### Pouze pro země Evropy

### Prohlášení ES o shodě

Společnost Makita prohlašuje, že následující zařízení:

Popis zařízení:

Pokosová pila

Č. Modelu/typ: MLS100

**A vyhovuje následujícím evropským směrnicím:**

2006/42/EC

Zařízení bylo vyrobeno v souladu s následující normou či normativními dokumenty:

EN61029

Technická dokumentace dle 2006/42/ES je k dispozici na adrese:

Makita, Jan-Baptist Vinkstraat 2, 3070, Belgie

30.5.2014

*Yasushi Fukaya*

000331

Yasushi Fukaya  
Ředitel

Makita, Jan-Baptist Vinkstraat 2, 3070, Belgie

GEA010-1

## Obecná bezpečnostní upozornění k elektrickému nářadí

**⚠ UPOZORNĚNÍ** Přečtěte si všechna bezpečnostní upozornění a pokyny. Při nedodržení upozornění a pokynů může dojít k úrazu elektrickým proudem, požáru nebo vážnému zranění.

**Všechna upozornění a pokyny si uschovejte pro budoucí potřebu.**

ENB034-8

## BEZPEČNOSTNÍ UPOZORNĚNÍ K POKOSOVÉ PILE

1. Udržujte ruce mimo dráhu pilového kotouče. Vyvarujte se kontaktu s dobíhajícími kotoučem. Mohl by způsobit vážné poranění.
2. Před zahájením práce pečlivě zkontrolujte pilový kotouč, zda není popraskaný či deformovaný. Poškozené pilové kotouče ihned vyměňte.
3. Drážkovací desku vyměňte, jakmile je opotřebovaná.
4. Používejte pouze pilové kotouče specifikované výrobcem, jež vyhovují normě EN847-1.
5. Nepoužívejte pilové kotouče vyrobené z rychlořezné oceli.
6. Noste ochranu zraku.
7. K omezení nebezpečí ztráty sluchu používejte chrániče sluchu.
8. Při manipulaci s pilovým kotoučem a surovým materiálem používejte rukavice (pilové kotouče je třeba přenášet pokud možno v držáku).
9. Při řezání připojte pokosovou pilu k zařízení na odsávání prachu.
10. Pilové kotouče volte podle řezaného materiálu.
11. Nepoužívejte pilu k řezání jiných materiálů, než je dřevo, hliník a podobné materiály.

12. Před přenášením náradí vždy zajistěte všechny pohyblivé díly. Při zvedání či přenášení náradí nepoužívejte jako držadlo k přenášení kryt.
13. Neprovazujte pilu bez krytů. Před každým použitím zkontrolujte řádné uzavření krytu kotouče. Neprovazujte pilu, pokud se kryt kotouče nepohybuje volně a okamžitě se neuzavře. Nikdy neupínejte ani neuchycujte kryt kotouče v otevřené poloze.
14. Udržujte podlahu v čistotě a bez výskytu nesoudržného materiálu, např. třísek a odřezků.
15. Používejte pouze pilové kotouče označené maximálními otáčkami, jejichž hodnota se rovná či přesahuje hodnotu otáček bez zátěže vyznačenou na náradí.
16. Pokud je náradí vybaveno laserem či diodou LED, nenahrazujte laser ani diodu LED odlišným typem. O opravu požádejte v autorizovaném servisním středisku.
17. Nikdy neodstraňujte žádné odřezky ani části obrobku z oblasti řezání, pokud je náradí spuštěno s nekrytým pilovým kotoučem.
18. Neprovádějte žádnou operaci ručním přidržováním. Při veškerých pracích je díl nutno pevně uchytit na otočném stole a vodícím pravitku pomocí svěráku. Nikdy díl nedržte na místě rukou.
19. Před každým řezem zajistěte stabilitu náradí.
20. V případě potřeby upevněte náradí k pracovnímu stolu.
21. Dlouhé obrobky podepřete vhodnými přídatnými podpěrami.
22. Nikdy neřežte tak malé obrobky, jež nelze bezpečně upnout do svěráku. Nesprávně upnutý obrobek může vyvolat zpětný ráz a vážné zranění.
23. Nikdy nesahejte přes pilový kotouč.
24. Před přesunováním dílu nebo změnou nastavení nástroj vypněte a počkejte, dokud se nezastaví pilový kotouč.
25. Před výměnou kotouče nebo prováděním servisu nástroj odpojte od zdroje napájení.
26. Zarážkový čep, který uzamyká řezací hlavu, slouží pouze pro účely přenášení a skladování. Není určen pro žádné činnosti spojené s řezáním.
27. Náradí nepoužívejte v prostředí s hořlavými kapalinami či plyny. Elektrická činnost náradí může při kontaktu s hořlavými kapalinami či a plyny způsobit výbuch nebo požár.
28. Používejte pouze příruby určené pro tento nástroj.
29. Dávejte pozor, abyste nepoškodili vřeteno, příruby (zejména instalační povrch) nebo šroub. Poškození těchto dílů může vést k roztržení kotouče.
30. Přesvědčte se, zda je otočný stůl řádně zajištěn, aby se během provozu nemohl pohybovat.
31. K zajištění vlastní bezpečnosti odstraňte před zahájením provozu z povrchu stolu třísky, drobný materiál, apod.
32. Neřežte hřebíky. Před zahájením provozu zkontrolujte a odstraňte z dílu všechny případné hřebíky.
33. Dbejte, aby byl před aktivací spínače uvolněn zámek hřídele.
34. Ujistěte se, že se kotouč nedotýká otočného stolu v nejnižší poloze.
35. Uchopte pevně držadlo. Nezapomeňte, že se pila během spouštění a zastavování posunuje mírně nahoru nebo dolů.
36. Před aktivací spínače se přesvědčte, že se kotouč nedotýká dílu.
37. Před použitím nástroje na skutečném dílu jej nechejte na chvíli běžet. Sledujte, zda nevznikají vibrace nebo viklání, které by mohly signalizovat špatně nainstalovaný nebo nedostatečně vyvážený kotouč.
38. Před řezáním počkejte, dokud kotouč nedosáhne plných otáček.
39. Pokud si během provozu povšimnete čehokoliv neobvyklého, přerušete okamžitě práci.
40. Nepokoušejte se zablokovat spoušť v aktivní poloze.
41. Během opakovaných a monotónních činností zachovávejte neustále pozornost. Nenechte se ukolébat falešným pocitem bezpečnosti. Kotouče neodpouštějí žádné chyby.
42. Vždy používejte příslušenství doporučené v této příručce. Použití nesprávného příslušenství, jako jsou například brusné kotouče, může způsobit poranění.
43. Při řezání drážek postupujte s opatrností.
44. Některých prach vzniklý při provozu obsahuje chemikálie, o kterých je známo, že způsobují rakovinu, vrozené vady nebo jiná ohrožení reprodukčního systému. Takovými chemikáliemi jsou například:
  - olovo z materiálu opatřeného nátěrem na bázi olova a
  - arsen a chrom z chemicky ošetřeného řeziva.

Riziko spojené s vystavením těmto materiálům se liší podle toho, jak často tento typ práce provádíte. Chcete-li omezit expozici těmto materiálům: pracujte na dobře větraném místě a používejte schválené bezpečnostní vybavení, jako jsou například protiprachové masky speciálně určené k odfiltrování mikroskopických částic.

45. Pracujte vždy s ostrým a čistým kotoučem. Omezíte tak hladinu vznikajícího hluku.
46. Obsluha musí být odpovídajícím způsobem vyškolená v používání, seřizování a provozování stroje.

## TYTO POKYNY USCHOVEJTE.

### ⚠VAROVÁNÍ:

**NEDOVOLTE**, aby pohodlnost nebo pocit znalosti výrobku (získaný na základě opakovaného používání) vedly k zanedbání dodržování bezpečnostních pravidel platných pro tento výrobek. **NESPRÁVNÉ POUŽÍVÁNÍ** nebo **nedodržení bezpečnostních pravidel uvedených v tomto návodu k obsluze může způsobit vážné zranění.**

## INSTALACE

### Fig.1

### Fig.2

Při dodávce nářadí je držadlo zablokováno ve spuštěné poloze zářezovým čepem. Klíčem dodaným k nářadí povolte šroub a přesuňte hlavu pily do pravého úlu. Vyjměte šroub a hlavu pily zajistěte knoflíkem.

### Instalace pomocné desky

### Fig.3

Využitím otvoru v základně nářadí namontujte pomocnou desku a zajistěte ji dotažením šroubu.

### Montáž stolu

Při expedici je držadlo nástroje zablokováno v dolní poloze zářezovým čepem. Uvolněte zářezový čep mírným snížením držadla a potažením.

### Fig.4

Tento nástroj je třeba upevnit čtyřmi šrouby k rovnému a stabilnímu povrchu pomocí otvorů pro šrouby, které jsou k dispozici v základně nástroje. Zabráníte tak převržení nástroje a možnému zranění.

### Fig.5

## POPIS FUNKCE

### ⚠POZOR:

- Před nastavováním nástroje nebo kontrolou jeho funkce se vždy přesvědčte, že je vypnutý a vytažený ze zásuvky.

### Kryt kotouče

#### Fig.6

Při spuštění držadla se automaticky zvedá kryt kotouče. Kryt je odpružen, a proto se po ukončení řezu a zvednutí rukojeti vrací do své původní polohy. **NIKDY NEPOTLAČUJTE FUNKCI ANI NEDEMONTUJTE KRYT KOTOUČE NEBO PRUŽINU UCHYCENOU KE KRYTU.**

V zájmu osobní bezpečnosti vždy udržujte kryt kotouče v dobrém provozním stavu. Případnou nesprávnou funkci krytu kotouče je nutno okamžitě odstranit. Zkontrolujte správnou funkci pružiny zajišťující návrat krytu. **NIKDY NÁSTROJ NEPOUŽÍVEJTE, POKUD JE POŠKOZEN, VADNÝ NEBO DEMONTOVÁN KRYT KOTOUČE NEBO PRUŽINA. V OPAČNÉM PŘÍPADĚ EXISTUJE VYSOKÉ RIZIKO VÁŽNÉHO ZRANĚNÍ.**

V případě znečištění průhledného krytu kotouče nebo pokud k němu přilnuly piliny tak, že již dále není vidět kotouč, odpojte pilu od zdroje napájení a pečlivě kryt vyčistěte navlhčenou tkaninou. Při čištění plastového krytu nepoužívejte rozpouštědla ani ropné čisticí prostředky.

V případě znečištění průhledného krytu kotouče nebo pokud k němu přilnuly piliny tak, že již dále není vidět kotouč a/nebo zpracovávaný díl, odpojte pilu od zdroje napájení a pečlivě kryt vyčistěte navlhčenou tkaninou. Při čištění plastového krytu nepoužívejte rozpouštědla ani ropné čisticí prostředky.

Při značném znečištění krytu kotouče a zhoršení průhledu přes kryt povolte dodaným klíčem šroub se šestihrannou hlavou přidržující střední kryt. Otáčením doleva povolte šroub se šestihrannou hlavou a nadzvedněte kryt kotouče a střední kryt. Takto přesunutý kryt kotouče umožní důkladnější a efektivnější vyčištění. Po vyčištění smontujte díly podle výše uvedeného postupu v opačném sledu kroků a dotáhněte šroub. Nedemontujte pružinu přidržující kryt kotouče. Při změně barvy krytu stárnutím či působením UV záření si objednejte nový v servisním středisku Makita. **NEOMEZUJTE FUNKCI KRYTU A KRYT NEDEMONTUJTE.**

### Fig.7

### Deska se spárou

#### Fig.8

Nástroj je vybaven deskou se spárou na otočném stole, která omezuje na minimum roztřepení na koncové straně řezu. Pokud drážka nebyla v desce se spárou provedena již u výrobce, musíte drážku vyřezat před použitím nástroje k řezání dílu. Zapněte nástroj, opatrně spouštějte dolů kotouč a vyřežte v desce drážku.



## Zajištění maximální kapacity řezání

Nářadí bylo u výrobce seřizeno k zajištění maximální řezací výkonnosti při použití 255 mm pilového kotouče. Při instalaci nového kotouče vždy zkontrolujte dolní koncovou polohu kotouče a v případě potřeby ji seřídte následujícím způsobem:

Nejprve nářadí odpojte od zdroje napájení. Spust'te držadlo zcela dolů. Klíčem otáčejte stavěcím šroubem, dokud se obvod kotouče nevysune mírně pod horní plochu otočného stolu v místě, kde se čelní plocha vodícího pravítka setkává s horní plochou otočného stolu.

### Fig.9

Odpojte nástroj od zdroje napájení. Přidržte držadlo v poloze úplně dole, otáčejte rukou kotoučem a přesvědčte se, zda se kotouč nedotýká žádné části dolní základny. V případě potřeby proveďte mírné seřízení.

### Fig.10

#### ⚠POZOR:

- Po instalaci nového kotouče se vždy přesvědčte, zda se kotouč nedotýká žádné části dolní základny, je-li držadlo v poloze úplně dole. Tuto kontrolu vždy provádějte, když je nástroj odpojen od zdroje napájení.

## Nastavení úhlu pokosu

### Fig.11

Otáčením proti směru hodinových ručiček povolte rukojeť. Stiskněte blokovací páčku a otáčejte otočným stolem. Jakmile se rukojeť nachází v poloze, kde je ukazatel zaměřen na požadovaný úhel na stupnici pokosu, pevně zajistěte rukojeť ve směru hodinových ručiček.

#### ⚠POZOR:

- Při otáčení otočného stolu je nutno úplně zvednout rukojeť.
- Po změně úhlu pokosu vždy otočný stůl zajistěte pevným utažením rukojeti.

## Nastavení úhlu úkosu

### Fig.12

### Fig.13

Chcete-li upravit úhel úkosu, povolte knoflík na zadní straně nářadí doleva.

Zatlačte držadlo doleva a sklápějte pilový kotouč, až bude ukazatel nasměrován na požadovaný úhel stupnice úkosu. Potom rameno zajistěte pevným dotažením knoflíku doprava.

#### ⚠POZOR:

- Při sklápění pilového kotouče je nutno úplně zvednout rukojeť.
- Po změně úhlu úkosu rameno vždy zajistěte otočením knoflíku doprava.

## Zapínání

#### ⚠POZOR:

- Před připojením nástroje do zásuvky vždy zkontrolujte, zda spoušť funguje správně a po uvolnění se vrací do vypnuté polohy.

### Pro země Evropy

### Fig.14

Nářadí uvedete do chodu zatlačením páčky vpravo a stisknutím spouště. Vypnutí provedete uvolněním spouště.

### Pro všechny země mimo Evropy

### Fig.15

Chcete-li nástroj uvést do chodu, stačí stisknout jeho spoušť. Chcete-li nástroj vypnout, uvolněte spoušť.

#### ⚠VAROVÁNÍ:

- NIKDY nepoužívejte nástroj bez plně funkční spouště. Nástroj s nefunkčním spínačem je VYSOCE NEBEZPEČNÝ a před dalším použitím musí být opraven.

## MONTÁŽ

#### ⚠POZOR:

- Než začnete na nástroji provádět jakékoliv práce, vždy se předtím přesvědčte, že je vypnutý a vytažený ze zásuvky.

## Instalace a demontáž pilového kotouče

#### ⚠POZOR:

- Před instalací a demontáží pilového kotouče se vždy přesvědčte, zda je nástroj vypnutý a odpojený od elektrické sítě.
- K montáži či demontáži kotouče používejte pouze dodaný klíč Makita. V opačném případě může dojít k přetažení nebo nedostatečnému dotažení šroubu se šestihrannou hlavou. Mohlo by tak dojít k zapříčinění úrazu.

Při montáži nebo demontáži kotouče nechte držadlo ve zvednuté poloze.

### Fig.16

Jestliže chcete kotouč demontovat, povolte klíčem šroub se šestihrannou hlavou přidržující střední kryt směrem doleva. Zvedněte kryt kotouče a střední kryt.

### Fig.17

Stiskněte aretační tlačítko hřídele a směrem doprava povolte klíčem šroub se šestihrannou hlavou. Následně sejměte šroub se šestihrannou hlavou, vnější přírubu a kotouč.

### Fig.18

Při montáži kotouč opatrně nasuňte na vřeteno a dbejte, aby směr šipky na ploše kotouče odpovídal směru šipky na krytu kotouče. Namontujte vnější přírubu a šroub se šestihrannou hlavou, stiskněte aretační tlačítko hřídele a směrem doleva dotáhněte klíčem šroub se šestihrannou hlavou (s levým závitem).

### Fig.19

### Fig.20

#### **⚠POZOR:**

- Na vřeteno je při výrobě nasazen kroužek o vnějším průměru 25,4 nebo 30 mm. Před nasazením kotouče na vřeteno se vždy ujistěte, zda je na vřetenu nasazen správný kroužek odpovídající otvoru v kotouči, jenž se chystáte nasadit.

Namontujte vnější přírubu a šroub se šestihrannou hlavou, stiskněte aretační tlačítko hřídele a směrem doleva dotáhněte klíčem šroub se šestihrannou hlavou (s levým závitem).

Vraťte kryt kotouče a středový kryt do původní polohy. Poté zajistěte středový kryt dotažením šroubu s šestihrannou hlavou ve směru hodinových ručiček. Spustěte držadlo dolů a přesvědčte se, zda se správně pohybuje kryt kotouče. Před řezáním se ujistěte, že zámek hřídele uvolnil vřeteno.

### **Pomocné vodítko (pouze pro evropské země)**

#### Fig.21

Toto nářadí je vybaveno pomocným vodítkem. Pomocné vodítko bývá zpravidla zaklopeno. Při provádění levých šikmých řezů jej vykopete ven.

#### **⚠POZOR:**

- Při provádění levých šikmých řezů vykopete pomocné vodítko ven. V opačném případě se bude dotýkat kotouče nebo části nářadí a obsluha může utrpět vážné zranění.

### **Vak na prach**

#### Fig.22

#### Fig.23

Vak na prach usnadňuje shromažďování prachu a zvyšuje čistotu při provádění práce. Vak na prach se umísťuje na prachovou hubici.

Je-li vak na prach přibližně z poloviny plný, odstraňte jej z nástroje a vysuňte ven upevňovací prvek. Vysypte vak. Současně na vak jemně klepejte, aby došlo k odstranění materiálu přilnulého na jeho bocích, který by mohl narušovat další provoz odsávání.

#### **POZNÁMKA:**

Pokud k pile připojíte odsavač prachu Makita, lze provádět účinnější a čistší práci.

### **Zajištění dílu**

#### **⚠VAROVÁNÍ:**

- Řádné a pevné uchycení dílu svěrákem je vždy nanejvýš důležité. V opačném případě může dojít k poškození nástroje a/nebo zničení zpracovávaného dílu. MOHLO BY TAKÉ DOJÍT KE ZRANĚNÍ. Po dokončení řezání NEZVEDEJTE kotouč, dokud se úplně nezastaví.

#### **⚠POZOR:**

- Při řezání dlouhých dílů používejte podpěry umístěné ve stejné výšce jako horní povrch

otočného stolu. Při uchycování se nespolehejte pouze na svislý a/nebo vodorovný svěrák.

Materiál má tendenci prohýbat se. Podepřete díl po jeho celé délce, aby se zamezilo sevření kotouče a potenciálnímu ZPĚTNÉMU RÁZU.

#### Fig.24

### **Svislý svěrák**

#### Fig.25

Svislou svěrku lze nainstalovat ve dvou polohách: na levou či pravou stranu vodicího pravítka. Vložte tyč svěrky do otvoru ve vodicím pravítku a dotažením šroubu tyč svěrky zajistěte.

Usaďte rameno svěrky podle tloušťky a tvaru dílu a zajistěte jej dotažením šroubu. Ujistěte se, zda se při úplném spuštění držadla nedotýká svěrky žádný díl nářadí. Jestliže dochází ke kontaktu se svěrkou, upravte její polohu.

Přitlačte díl k vodicímu pravítku a otočnému stolu. Umístěte díl do požadované polohy řezání a zajistěte jej pevně dotažením knoflíku svěráku.

#### **⚠POZOR:**

- Při veškerých pracích je díl nutno pevně uchytit na otočném stole a vodicím pravítku pomocí svěráku.

## **PRÁCE**

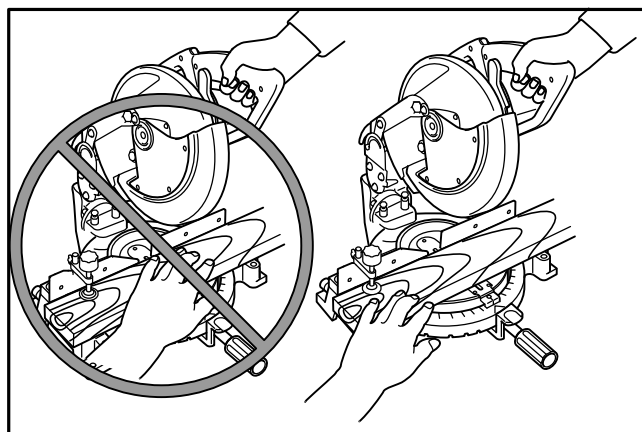

010852

#### **⚠POZOR:**

- Před použitím nezapomeňte uvolnit držadlo ze spuštěné polohy vytažením zářžkového čepu.
- Před aktivací spínače se přesvědčte, že se kotouč nedotýká zpracovávaného materiálu, apod.
- Při řezání nevyvíjejte na držadlo příliš velkou sílu. Příliš velký tlak může vést k přetížení motoru a/nebo snížení účinnosti řezání. Držadlo tlačte dolů pouze takovou silou, jaká je nutná pro hladké řezání bez podstatného snížení otáček pilového kotouče.
- Při řezání jemně tlačte držadlo dolů. Budete-li držadlo tlačít dolů silou nebo vyvinete postranní sílu, kotouč začne vibrovat a zanechá na díle stopu. Současně dojde ke snížení přesnosti řezu.

## 1. Tlakové řezání

Fig.26

Uchyťte díl svěrákem. Zapněte nástroj bez toho, aby byl kotouč ve styku s materiálem a před spuštěním dolů počkejte, dokud kotouč nedosáhne plné rychlosti. Poté pomalu spusťte držadlo do polohy úplně dole a proveďte řez. Po dokončení řezu nástroj vypněte a před přesunutím kotouče do polohy úplně nahoře **POČKEJTE, DOKUD SE PILOVÝ KOTOUČ ÚPLNĚ NEZASTAVÍ.**

## 2. Pokosové řezání

Viz odstavec „Nastavení úhlu pokosu“ výše.

## 3. Šikmý řez

Fig.27

Povolte knoflík a sklopením pilového kotouče nastavte úhel úkosu (viz odstavec „Nastavení úhlu úkosu“ výše). Po nastavení požadovaného úhlu úkosu jej nezapomeňte zajistit pevným dotažením knoflíku. Uchyťte díl svěrkou. Zapněte nářadí tak, aby se kotouč ničeho nedotýkal, a počkejte, až dosáhne plných otáček. Potom pomalu spusťte držadlo zcela dolů a současně tlačte rovnoběžně s kotoučem. Po dokončení řezu nářadí vypněte a před přesunutím kotouče zcela nahoru **POČKEJTE, DOKUD SE KOTOUČ ÚPLNĚ NEZASTAVÍ.**

### ⚠ POZOR:

- Při šikmém řezání vždy kontrolujte, zda se kotouč přesunul dolů ve směru úkosu. Udržujte ruce mimo dráhu pilového kotouče.
- Při šikmém řezání může dojít k tomu, že se odřezaný kus zapře oproti boku pilového kotouče. Bude-li kotouč zvednut když se stále otáčí, může být tento kousek kotoučem zachycen a v důsledku toho může dojít k vystřelení úlomků. Tato situace může být nebezpečná. Kotouč zvedněte až PO úplném zastavení.
- Při posouvání držadla dolů vyvíjejte tlak rovnoběžně s kotoučem. Nebude-li během řezání tlak vyvíjen rovnoběžně s kotoučem, může dojít ke změně úhlu kotouče a následně snížení přesnosti řezu.
- (Pouze pro evropské země) při provádění levých šikmých řezů pomocné vodítko vyklopte.

## 4. Složené řezání

Složené řezání je proces, při kterém se na dílu provádí řez s úkosovým úhlem a současně s pokosovým úhlem. Složené řezání lze provádět s úhlem uvedeným v tabulce.

Úhel úkosu	Úhel pokosu
45°	Vlevo a vpravo 0°- 45°

006366

Při složeném řezání použijte informace uvedené v odstavcích „Tlakové řezání“, „Pokosové řezání“ a „Šikmý řez“.

## 5. Řezání hliníkových výlisků

Fig.28

Při uchycování hliníkových výlisků použijte jako prevenci deformace hliníku distanční bloky nebo kusy odpadního materiálu, jak je ilustrováno na obrázku. Při řezání hliníkových výlisků použijte řeznou kapalinu, aby se zabránilo nahromadění hliníku na kotouči.

### ⚠ POZOR:

- Nikdy se nepokoušejte řezat silné nebo kruhové hliníkové výlisky. Hliníkové výlisky o velké tloušťce se mohou během provozu uvolnit. Pomocí tohoto nástroje nelze řádně upevnit kruhové hliníkové výlisky.

## 6. Dřevěná deska

Dřevěná deska vám pomůže zajistit řezy v dílech bez rozštěpení. Dřevěnou desku upevněte k vodicímu pravítku prostřednictvím otvorů v pravítku. Doporučené rozměry dřevěné desky najdete na obrázku.

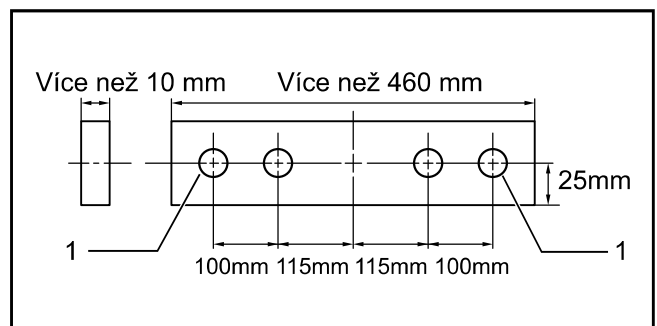

### 1. Otvor

007833

### ⚠ POZOR:

- Použijte rovnou dřevěnou desku rovnoměrné tloušťky.
- Dřevěnou desku upevněte k vodicímu pravítku pomocí šroubů. Šrouby je nutno nainstalovat tak, aby se jejich hlavy nacházely pod povrchem dřevěné desky.
- Je-li nainstalována dřevěná deska, neotáčejte otočný stůl při spuštěném držadle. V opačném případě dojde k poškození kotouče a/nebo dřevěné desky.
- Maximální šířka řezu bude menší o šířku dřevěné čelní plochy.

## 7. Opakované řezání stejných délek

Fig.29

Při řezání několika kusů materiálu se stejnou délkou v rozmezí od 240 do 380 mm použijte dorazovou desku (volitelné příslušenství), jež vám umožní efektivnější práci. Dorazovou desku namontujte na držák (volitelné příslušenství) podle obrázku.

Vyrovnejte rysku řezání na dílu buď s levou nebo pravou stranou drážky v desce se spárou. Přidržte díl, abyste zabránili jeho pohybu, a posuňte montážní desku tak, aby byla zarovnána s koncem zpracovávaného dílu. Poté zajistěte montážní desku

šroubem. Pokud montážní desku nepoužíváte, povolte šroub a otočte montážní desku mimo oblast práce.

## Přenášení nástroje

### Fig.30

Přesvědčte se, zda je nástroj odpojen od zdroje napájení. Zajistěte kotouč v poloze úkosu 0° a přesuňte otočný stůl plně na levý úhel pokosu. Spustte držadlo úplně dolů a v této poloze jej zajistěte stlačením zarážkového čepu.

Nástroj přenášejte za rukojeť jak je ilustrováno na obrázku. Nástroj lze přenášet snadněji, pokud demontujete držáky, vak na prach, atd.

### Fig.31

#### ⚠POZOR:

- Před přenášením nástroje vždy zajistěte všechny pohyblivé díly.
- Zarážkový čep slouží pouze pro účely přenášení a skladování. Není určen pro žádné činnosti spojené s řezáním.

## ÚDRŽBA

#### ⚠POZOR:

- Než začnete provádět kontrolu nebo údržbu nástroje, vždy se přesvědčte, že je vypnutý a vytažený ze zásuvky.
- Nikdy nepoužívejte benzín, benzen, ředidlo, alkohol či podobné prostředky. Mohlo by tak dojít ke změnám barvy, deformacím či vzniku prasklin.

#### ⚠VAROVÁNÍ:

- K zajištění nejefektivnějšího a nejbezpečnějšího provozu dbejte, aby byl kotouč vždy ostrý a čistý.

### Nastavení úhlu řezání

Nástroj byl pečlivě seřízen a nastaven u výrobce. Hrubé zacházení však může seřízení narušit. Není-li nástroj řádně seřízen, proveďte následující kroky:

#### 1. Úhel pokosu

### Fig.32

Povolte rukojeť zajišťující otočný stůl. Otočný stůl přesuňte tak, aby ukazatel mířil na 0° stupnice pokosu. Utáhněte rukojeť a klíčem povolte šrouby se šestihrannou hlavou zajišťující vodící pravitko. Jestliže ukazatel na 0° stupnice pokosu nemiří, povolte šroub zajišťující ukazatel a desku ukazatele přesuňte a zajistěte tak, aby ukazatel mířil na 0° stupnice pokosu. Spustte držadlo úplně dolů a v této poloze jej zajistěte stlačením zarážkového čepu. Srovnajte bok kotouče s povrchem vodícího pravitka pomocí trojúhelníkového pravitka, příložného úhelníku, apod. Poté pevně dotáhněte šrouby s šestihrannou hlavou na vodícím pravitku v pořadí od pravé strany.

### Fig.33

#### 2. Úhel úkosu

(1) Úhel úkosu 0°

### Fig.34

Spustte držadlo zcela dolů a v této poloze jej zajistěte stlačením zarážkového čepu. Povolte knoflík na zadní straně nářadí.

Povolte šestihrannou matici a otočte stavěcí šroub úhlu úkosu 0° na pravé straně otočného stolu o dvě nebo tři otáčky ve směru hodinových ručiček, aby se kotouč sklopil doprava.

Otáčením stavěcího šroubu úhlu úkosu 0° směrem doleva opatrně srovnajte bok kotouče s horní plochou otočného stolu; použijte přitom trojúhelníkové pravitko, příložný úhelník, apod. Dotážením šestihranné matice pak zajistěte stavěcí šroub úhlu úkosu 0° a pevně dotáhněte knoflík.

Přesvědčte se, zda ukazatel na ramenu míří na 0° stupnice úkosu. Jestliže na 0° stupnice úkosu nesměřuje, povolte šroub zajišťující ukazatel a desku ukazatele přesuňte a zajistěte tak, aby ukazatel mířil na 0° stupnice úkosu.

### Fig.35

### Fig.36

(2) Úhel úkosu 45°

### Fig.37

Úhel úkosu 45° nastavte až po provedení seřízení úhlu úkosu 0°. Chcete-li seřídit levý úhel úkosu 45°, povolte knoflík a sklopte kotouč úplně doleva. Ujistěte se, zda ukazatel na ramenu míří na 45° stupnice úkosu na ramenu. Jestliže ukazatel nemiří na 45°, otáčejte stavěcím šroubem úhlu úkosu 45° na levé straně ramena, až bude ukazatel nasměrován na 45°.

## Výměna uhlíků

### Fig.38

Pravidelně vyndávejte a kontrolujte uhlíky. Vyměňte je, když se opotřebují na délku 3 mm. Udržujte uhlíky čisté a zajistěte, aby se mohly v držácích volně pohybovat. Oba uhlíky by se měly vyměňovat najednou. Používejte pouze identické uhlíky.

Pomocí šroubováku odšroubujte víčka uhlíků. Vyměňte opotřeбенé uhlíky, vložte nové a zašroubujte víčka nazpět.

### Fig.39

## Činnosti po ukončení práce

- Po použití otřete hadrem nebo podobným materiálem třísky a piliny nahromaděné na nástroji. Udržujte kryt kotouče v čistotě podle pokynů uvedených v odstavci „Kryt kotouče“ výše. Promažte kluzné díly strojním olejem, aby nekorodovaly.

Kvůli zachování BEZPEČNOSTI a SPOLEHLIVOSTI výrobku musí být opravy a veškerá další údržba či seřizování prováděny autorizovanými servisními středisky firmy Makita a s použitím náhradních dílů Makita.

**Makita** Jan-Baptist Vinkstraat 2, 3070, Belgium  
**Makita Corporation** Anjo, Aichi, Japan