

**Sušička
Skalbinių džiovyklė**

DPU 8360 X

BEKO

Nejprve si přečtete tento návod k použití!

Vážený zákazníku,

Doufáme, že vám výrobek z moderních závodů a podrobený přísným postupům kontroly jakosti zajistí dlouhodobou službu.

Proto si prosím podrobně přečtete celý návod k použití, než výrobek použijete, a uskladněte jej k budoucímu použití. V případě, že výrobek předáte někomu jinému, předejte mu i návod.

Návod k použití vám pomůže používat výrobek rychle a bezpečně.

- Příručku pro používání si prosím přečtete před nainstalováním a spuštěním přístroje.
- Vždy dodržujte bezpečnostní pokyny.
- Skladujte tuto příručku na dosah pro budoucí použití.
- Přečtete si i další dokumenty dodané s výrobkem.

Nezapomeňte, že tato příručka může platit pro několik dalších modelů. Rozdíly mezi modely budou v příručce vyznačeny.

Vysvětlení symbolů

V této příručce se používají následující symboly:

 Přečtete si pokyny.

 Důležitá informace nebo užitečné tipy pro používání.

 Varování před nebezpečnými situacemi pro život a materiál.

 Varování na zásah elektrickým proudem.

 Varování na riziko požáru.

 Varování na horké plochy.

2960310470_CZ/290411.1640



Obalový materiál spotřebiče je recyklovatelný. Napomozte jej recyklovat a ochraňte životní prostředí jeho předáním do městských center určených pro tento účel.

Váš spotřebič také obsahuje velké množství recyklovatelného materiálu. Je označen touto etiketou, jež znamená, že použité spotřebiče by se neměly směšovat s ostatním odpadem.

Recyklace spotřebičů organizovaná vaším výrobcem bude tak provedena v souladu s Evropskou směrnicí 2002/96/EC o Likvidaci elektrického a elektronického vybavení. Kontaktujte městský úřad nebo prodejce kvůli nejbližším bodům recyklace u vašeho bydliště.

Děkujeme za váš příspěvek k ochraně životního prostředí.

1 Důležité bezpečnostní pokyny

Tento oddíl obsahuje bezpečnostní pokyny, které pomáhají ochraňovat před rizikem zranění osob nebo škodami na majetku. Nedodržením těchto pokynů se zbavíte jakékoli záruky.

Obecné bezpečnostní pokyny

- Nikdy neumísťujte výrobek na podlahu zakrytou kobercem, jinak může nedostatek proudícího vzduchu pod strojem způsobit přehřátí elektrických součástí. Tím by mohly vzniknout potíže s vaším výrobkem.
- Nepoužívejte výrobek, pokud je napájecí kabel nebo zástrčka poškozena. Kontaktujte autorizovaný servis.
- Neprovádějte žádné změny zástrčky dodávané s výrobkem. Pokud není se zásuvkou kompatibilní, požádejte kvalifikovaného elektrikáře o výměnu za vhodný typ.
- Nikdy se nedotýkejte zásuvky mokřýma rukama! Nikdy neodpojujte přístroj taháním za kabel, vždy tahejte až za zástrčku.
- Připojte výrobek do uzemněné zásuvky chráněné pojistkou vhodné kapacity dle ustanovení tabulky s technickými parametry.
- Napájecí kabel tohoto produktu je vybaven vodičem a zemnicí zástrčkou, která umožňuje uzemnit výrobek. Tuto zástrčku je nutno řádně zasunout do zásuvky, která je uzemněna v souladu s místními zákony a vyhláškami. Instalace uzemnění snižuje riziko zásahu elektrickým proudem otevřením dráhy s nízkým odporem pro odvedení elektriny v případě poruchy či závady. Nezapomeňte zajistit, aby vám uzemnění provedl kvalifikovaný elektrikář. Pokud máte jakékoli pochybnosti o uzemnění, nechte je zkontrolovat od kvalifikovaného elektrikáře, autorizovaného servisního zástupce. Naše společnost nenesे odpovědnost

za jakékoli škody způsobené použitím výrobku bez uzemnění v souladu s místními předpisy.

- Výrobek nezapojujte během instalace, čištění, údržby a oprav.
- Veškeré instalační a opravné činnosti musí provádět autorizovaný servisní pracovník. Výrobce nenesе odpovědnost za škody vzniklé procesy prováděnými nepovolanými osobami.
- Nepoužívejte elektrická zařízení ve výrobku.
- Nepřipojujte vzduchový vývod výrobku k otvorům do komínu, jež se používají pro výfukové plyny zařízení na plyn či jiné druhy paliv.
- Musíte zajistit dostatečnou ventilaci, aby se plyny ze zařízení pracujících na jiné druhy paliv včetně holého plamene nehromadily v místnosti vlivem efektu zpětného tahu.
- Předměty čištěné nebo prané s benzínem/palivovým olejem, suchými čistidly na prádlo a dalšími hořlavými či výbušnými materiály i předměty, které jsou znečištěny těmito materiály v zařízení nečistěte, neboť vydávají hořlavé či výbušné výpary.
- Nesušte oděvy čistěné průmyslovými chemikáliemi.
- prádlo s obsahem kovových výztuží nevkládejte do sušičky. Pokud se kovové výztuže uvolní a prasknou při sušení, může dojít k poškození sušičky.
- Nikdy se nepokoušejte opravit přístroj sami. Neprovádějte žádné opravy ani výměny součástí výrobku, i když víte či máte znalosti na provedení nutné činnosti, není-li to jasně doporučeno v pokynech pro použití nebo vydaném návodu na obsluhu. Jinak byste ohrozili sebe i ostatní.
- Dojde-li k poruše, kterou neopravíte pomocí postupů popsaných v bezpečnostních pokynech, vypněte

spotřebič, odpojte jej a kontaktujte autorizovaného servisního zástupce.

- Nesahejte do spotřebiče, když se buben otáčí.
- Nepoužívejte prodlužovací kabely, rozdvojky či adaptéry na připojení sušičky ke zdroji, aby se snížilo riziko požáru a zásahu elektrickým proudem.
- Nikdy neumývejte výrobek tak, že na něj nalijete vodu! Hrozí riziko zásahu elektrickým proudem!

 V posledním kroku programu sušení, ochlazovacím kroku už není zapnuté ohřívání, aby se zajistilo, že jsou oděvy zachovány při teplotě, která je nepoškodí. Pokud otevřete vkladací dvířka před skončením ochlazovacího kroku, dojde k úniku horké páry.

 Nezastavujte sušičku před koncem programu. Pokud to musíte provést, vyjměte rychle všechny oděvy a rozložte je na vhodné místo pro uvolnění tepla.

- Vždy čistěte filtr na nečistoty před každou dávkou nebo po ní. Nepoužívejte sušičku bez filtru na nečistoty.
- Pravidelně čistěte vnitřek a výstupní vedení výrobku. Nepřipusťte hromadění vláken, prachu a nečistot kolem výstupu a okolních oblastí.
- Zástrčka napájecího kabelu musí být snadno dosažitelná.
- Nesušte v sušičce neprané oděvy.
- Předměty znečištěné oleji na vaření, acetonem, lihem, palivovým olejem, benzínem, odstraňovačem skvrn, terpentýnem, parafínem a odstraňovači parafínu je nutno prát v teplé vodě s dostatečným množstvím čisticího prostředku, než je vysušíte v sušičce.
- Oděvy či polštáře s gumovým lemováním (latexová pěna), čepice na koupání, voděvzdorné textilie, materiály s gumovou výztuhou a podložkami z gumové pěny v sušičce nesušte.
- Nepoužívejte aviváže nebo produkty proti statické elektřině, pokud k tomu

nevyzývá výrobce příslušného produktu.

- Aviváže, antistatické prostředky atd. používejte v souladu s pokyny výrobce.
- Neinstalujte stroj za dveře se zámkem, posuvné dveře nebo dveře se závěsem, které by mohly do stroje narážet.
- Neinstalujte a nenechávejte sušičku na místech, kde bude vystavena povětrnostním vlivům.
- Váš výrobek je možno používat při teplotách mezi +5°C a +35°C. Pokud je provozní teplota mimo tento rozsah, může to mít negativní dopad na provoz výrobku, může dojít k jeho poškození.
- Neupravujte ovladače.
- Odpojte výrobek, když jej nepoužíváte.
- Vyjměte vkladací dvířka sušičního prostoru, než výrobek odstraníte z provozu nebo zlikvidujete.
- Zkontrolujte všechny oděvy před vložením, zkontrolujte, zda v kapsách nejsou žádné zapalovače, mince, kovové části, jehly atd.
- Zkontrolujte, zda do výrobku nevlezla žádná zvířata. Před použitím zkontrolujte buben výrobku.
- Zkontrolujte, zda jsou při údržbových činnostech používány originální náhradní díly a příslušenství.
- Neopírejte se o vkladací dvířka, když jsou otevřená. Výrobek by se mohl převrátit.
- Když spotřebič nepoužíváte nebo když vykládáte prádlo po dokončení procesu sušení, vypněte spotřebič vypínačem. Pokud je vypínač v poloze zapnuto (do spotřebiče proudí napětí), udržujte vkladací dvířka zavřená.

Určené použití

- Tento produkt byl vyroben pro domácí použití. Neměl by se používat pro jiné účely.
- Spotřebič lze používat jen na sušení látek s příslušným označením.
- Ve výrobku sušte jen ty předměty, které jsou uvedeny v tomto návodu.
- Tento výrobek není určen pro použití

osobami s tělesnými, smyslovými či duševními poruchami nebo nezkušenými a neškolenými osobami (včetně dětí), pokud nad nimi nedohlíží osoba odpovědná za jejich bezpečnost nebo která je k použití výrobku řádně vyškolená.

Bezpečnost dětí

- Elektrické spotřebiče jsou pro děti nebezpečné. Udržujte děti mimo dosah stroje, když je v provozu. Nedovolte jim hrát si se strojem.
- Nedovolte dětem sedat/lézt na výrobek či do něj.
- Nezapomeňte zavřít vkládací dvířka při odchodu z místnosti, kde je spotřebič umístěn.
- Obalové materiály jsou pro děti nebezpečné. Skladujte obaly mimo dosah dětí nebo je zlikvidujte podle příslušných odpadových směrnic.

2 Instalace

Instalaci výrobku svěřte nejbližšímu autorizovanému servisu. Aby byl spotřebič připraven k použití, zkontrolujte vhodnost elektroinstalace a odpadního systému, než kontaktujete autorizovaného servisního zástupce. Pokud neodpovídají, přivolejte kvalifikovaného technika a instalatéra, aby provedl všechny nezbytné úpravy.

i Za přípravu umístění výrobku i elektroinstalace a odpadního systému odpovídá zákazník.

⚠ Instalaci a elektrické zapojení výrobku musí provést autorizovaný servisní zástupce. Výrobce nenese odpovědnost za škody vzniklé procesy prováděnými nepovolanými osobami.

⚠ Před instalací zkontrolujte vizuálně, zda není výrobek jakkoli poškozen. Pokud je, nenechte jej instalovat. Poškozené výrobky znamenají bezpečnostní riziko.

⚠ Sušičku nechte 12 hodin stát, než ji spustíte.

Vhodné umístění pro instalaci

- Umístěte spotřebič na stabilní a rovnou plochu.
- Sušička je těžká. Nepřesouvejte ji sami.
- Stroj používejte v dobře odvětrávaném bezprašném prostředí.
- Neblokujte vzduchová vedení před a pod strojem materiály, jako jsou koberce s dlouhým vlasem a dřevěné pásky.
- Neinstalujte stroj za dveře se zámkem, posuvné dveře nebo dveře se závěsem, které by mohly do stroje narážet.
- Jakmile je stroj instalován, měl by zůstat na stejném místě, kde byl připojen. Při instalaci výrobku zkontrolujte, zda se zadní stěnou ničeho nedotýká (kohout, zásuvka atd.). Dávejte také pozor, abyste zvolili umístění, které pak nebudete muset měnit.
- Výrobek umístěte nejméně 1,5 cm mimo okraje jiného nábytku.

⚠ Neumísťujte spotřebič na napájecí kabel.

Demontáž přepravní bezpečnostní sestavy

⚠ Demontujte přepravní bezpečnostní sestavu, než výrobek poprvé použijete.

1. Otevřete dveře.
2. V bubnu je nylonová taška obsahující kus polystyrénu. Přidržte ji za oddíl označený XX XX.
3. Přitáhněte nylon k sobě a vyjměte přepravní bezpečnostní sestavu.

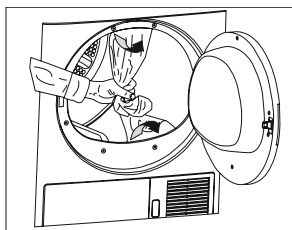

⚠ Zkontrolujte, zda v bubnu nezůstala žádná část přepravní sady.

Instalace pod pracovní desku

- Tento výrobek můžete nainstalovat pod pracovní desku, pokud má deska dostatečnou výšku.
- ⚠** Nikdy nepoužívejte sušičku bez horního obložení.
- Kolem stran a zadní stěny výrobku nechte nejméně 3 cm místa, pokud jej instalujete pod pracovní desku nebo do skříně.

Montáž nad pračkou

- Pro použití na sušičce je nutno použít propojovací zařízení. Upevňovací zařízení (2977200100 bílá/2977200400 šedá) musí nainstalovat autorizovaný servisní zástupce.
- Celková hmotnost pračky a sušičky - při plné náplni - umístěných na sobě dosahuje cca 180 kilogramů. Umístěte spotřebiče na pevnou podlahu s dostatečnou nosností!

Připojení k odpadu

U výrobků vybavených kondenzátorem se voda ze sušičiho cyklu shromažďuje ve vodní nádrži. Nahromaděnou vodu odčerpávejte po každém cyklu.

Můžete nahromaděnou vodu přímo odeslat přes odčerpávací hadici dodávanou se spotřebičem, namísto pravidelného vylévání vody z vodní nádrže.

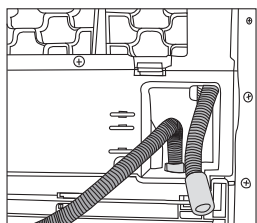
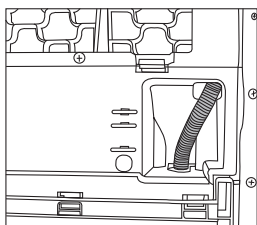

Připojování odčerpávací hadice

1. Rukou zatáhněte za hadici a odpojte ji od místa jejího připojení. Na odepnutí hadice nepoužívejte žádné nástroje.
2. Připojte jeden konec samostatně dodané odpadní hadice k připojení, odkud jste odpojili hadici výrobku v předchozím kroku.
3. Konec odpadové hadice přímo připojte k odpadu nebo do vany.

! Hadici je nutno upevnit v každém druhu připojení. Pokud se hadice uvolní během vypouštění vody, dojde k zaplavení domácnosti.

i Odpadní hadici upevněte do výšky maximálně 80 cm.

i Zkontrolujte, zda jste na vodní hadici nestoupli a nepřiskřípli ji mezi odpad a spotřebič.

Upravování nožek

Má-li váš spotřebič fungovat tišeji a bez vibrací, musí stát rovně a vyváženě na nožkách. Vyrovnajte spotřebič pomocí nožek.

Otočením nožek doleva nebo doprava zajistíte vyváženost a upevnění spotřebiče.

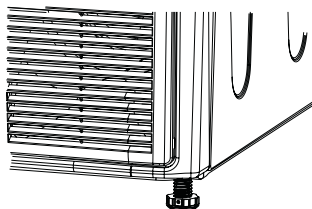

i Nikdy nevyšroubovávejte nastavitelné nožky z pouzder.

Elektrické zapojení

Připojte spotřebič k uzemněné zásuvce chráněné jističem odpovídajícím hodnotám v tabulce „Technické parametry“. Naše společnost nenese odpovědnost za jakékoli škody způsobené použitím výrobku bez uzemnění v souladu s místními předpisy.

- Připojení by mělo splňovat místní předpisy.
 - Zástrčka napájecího kabelu musí být snadno dosažitelná.
 - Napětí a povolená ochrana pojistek jsou uvedeny v oddíle „Technické parametry“. Pokud je hodnota pojistky v domě nižší než 10 A, požádejte kvalifikovaného elektrikáře o instalaci pojistky s 10 A.
 - Stanovené napětí musí být shodné s napětím ve vaší síti.
 - Propojení neprovádějte pomocí prodlužovacích kabelů nebo rozdvojek.
 - Hlavní pojistka a spínače musí mít kontaktní vzdálenost nejméně 3 mm.
- !** Poškozený napájecí kabel musí vyměnit autorizovaný servisní zástupce.
- !** Spotřebič nesmíte používat, dokud není důkladně opraven! Hrozí riziko zásahu elektrickým proudem!

První použití

Než začnete výrobek používat, zkontrolujte, zda jsou všechny přípravné kroky v souladu s pokyny v oddílech „Důležité bezpečnostní pokyny“ a „Instalace“.

Likvidace obalového materiálu

Obalové materiály jsou pro děti nebezpečné. Všechny obaly skladujte na bezpečném místě mimo dosah dětí. Obalové materiály vašeho spotřebiče jsou vyrobeny z recyklovatelných materiálů. Likvidujte je v souladu s pokyny pro recyklaci odpadových materiálů. Nelikvidujte jej společně s běžným domovním odpadem.

Přeprava výrobku

1. Spotřebič před převozem odpojte.
 2. Odpojte vývod vody (pokud existuje) a připojení do komína.
 3. Odčerpejte veškerou vodu z nádrže.
- !** Doporučujeme přenášet spotřebič ve vzpřímené poloze. Pokud není možné je přenášet ve svislé poloze, nakloňte zařízení mírně doprava při pohledu zpředu. Poté, co spotřebič přesunete na nové místo, počkejte 12 hodin, než jej spustíte.

Likvidace starého spotřebiče

Spotřebič zlikvidujte způsobem šetrným k životnímu prostředí. Informace o likvidaci stroje vám poskytne místní prodejce nebo středisko sběru tuhých odpadů ve vaší obci. Z důvodů bezpečnosti vašich dětí odřízněte napájecí kabel a zlomte zámek vkládacích dveří, aby byl nefunkční, než výrobek zlikvidujete.

Upozornění na zvuky

i Je obvyklé slyšet kovový hluk z kompresoru během provozu.

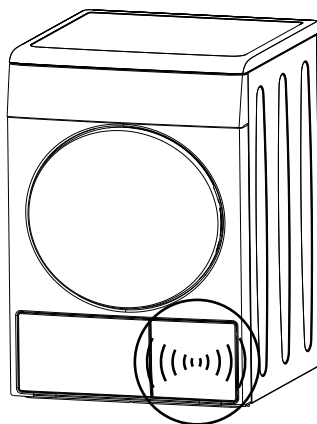

i Voda nahromaděná během provozu se čerpá do vodní nádrže. Je normální slyšet při tomto procesu zvuky čerpadla.

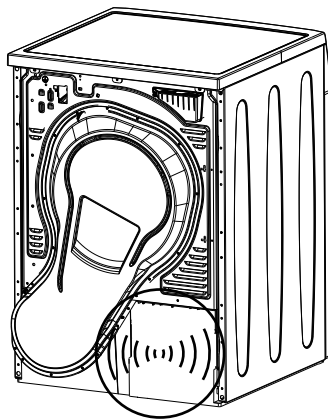

Technické parametry

CZ

Výška (nastavitelná)	84,6 cm
Šířka	59,5 cm
Hloubka	59,8 cm
Kapacita (max.)	8 kg
Hmotnost (čistá)	49 kg
Napětí	Viz typový štítek
Nominální příkon	
Kód modelu	

Typový štítek je umístěn za vkládacími dvířky.

3 Přípravy pro sušení

Postup pro úsporu energie

Následující informace vám pomohou používat výrobek ekologicky a úsporně.

- Spotřebič používejte s kapacitou vhodnou pro zvolený program, dávejte pozor, abyste jej nepřetížili.
- Při praní prádlo vyždímejte na nejvyšší možnou rychlost. Čas sušení se tak zkrátí a sníží se spotřeba energie.
- Sušte dohromady stejný typ prádla.
- Dodržujte pokyny v návodu k použití při volbě programu.
- Nechte dostatečný prostor vpředu a vzadu kvůli cirkulaci vzduchu. Neblokujte ventilační mřížku na přední straně produktu.
- Neotevírejte vkládací dvířka přístroje během sušení, pokud to není nezbytné. Pokud už musíte otevřít vkládací dvířka, dávejte pozor, aby nebyla otevřená dlouho.
- Nepřidávejte nové (vlhké) prádlo během sušení.
- Prach a vlákna uvolněné z prádla do vzduchu během sušení se hromadí v "Prachovém filtru". Prachový filtr vyčistěte před každým sušicím cyklem nebo po něm.
- Zásuvku filtru pravidelně čistěte, buď když se zobrazí výstražný symbol čištění zásuvky filtru, nebo po každých 5 cyklech
- Větrejte v místnosti, kde je sušička umístěna.
- U modelů se světlem mějte dvířka zavřená, pokud je stisknutý vypínač (je-li zařízení pod napětím), pokud se zařízení nepoužívá.

Oděvy vhodné pro sušení v sušičce

i Vždy dodržujte pokyny na štítcích oblečení. S touto sušičkou sušte jen oděvy s etiketou, jež uvádí vhodnost sušení v sušičce, zvolte vždy vhodný program.

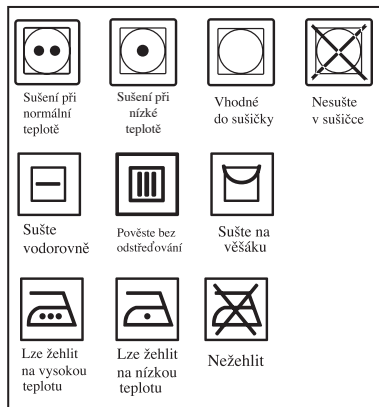

Oděvy nevhodné pro sušení v sušičce

- Níže uvedené oděvy a oblečení nejsou vhodné pro sušení v sušičce:
- Prádlo s kovovými sponami, jako jsou kovové knoflíky, kovové výtzuže nebo spony pásků.
- Vlněné nebo hedvábné oděvy, nylonové ponožky, jemné krajkové látky a spací pytle.
- Oděvy z jemných a cenných látek.
- Tylové záclony.
- Předměty z hermetických vláken, jako jsou polštáře a deky.
- Velmi mokré oděvy.
- Nevyprané, znečištěné oděvy.
- Oděvy obsahující gumovou pěnu nebo gumu.
- ⚠ Předměty čištěné, prané nebo bodově ošetřené benzínem/palivovým olejem, suchými rozpouštědly, chemickými nebo jinými hořlavými či výbušnými materiály v sušičce nesušte.

⚠ Předměty znečištěné oleji na vaření, acetonem, lihem, palivovým olejem, benzínem, odstraňovačem skvrn, terpentýnem, parafínem a odstraňovači parafínu je nutno prát v teplé vodě s dostatečným množstvím čisticího prostředku, než je vysušíte v sušičce.

Příprava prádla na sušení

- Zkontrolujte všechny oděvy před vložením, zkontrolujte, zda v kapsách nejsou žádné zapalovače, mince, kovové části, jehly atd.
- Prádlo se může po praní zamotat. Oddělte oblečení, než je vložíte do sušičky.
- Roztříďte prádlo podle typu a tloušťky. Sušte dohromady stejný typ prádla. Tenké kuchyňské utěrky a ubrusy se usuší rychleji než silné osušky.

i Prádlo je nutno vyždímat na nejvyšší rychlost, jakou pračka dovolí, v závislosti na typu látky.

Správná maximální zátěž



Dodržujte pokyny v „Tabulce volby programu a spotřeby“. Nevkládejte více prádla, než je uvedená kapacita v tabulce.

i Nedoporučujeme vkládat do sušičky prádlo nad množství uvedené na obrázku. Při přetížení sušičky dojde ke snížení účinnosti sušení. Sušička i prádlo se mohou poškodit.

Uvedené hmotnosti jsou jen jako příklad.

Domácí oděvy	Přibližná hmotnost (g)
Bavlněné povlečení (dvojitě)	1500
Bavlněné povlečení (jednoduché)	1000
Prostěradla (dvojitá)	500
Prostěradla (jednoduchá)	350
Velký ubrus	700
Malý ubrus	250
Ubrousky	100
Osuška	700
Ručník	350
Oděvy	Přibližná hmotnost (g)
Halenky	150
Bavlněné košile	300
Košile	200
Bavlněné šaty	500
Šaty	350
Džíny	700
Kapesníky (10 kusů)	100
Trička	125

Vkládání prádla

1. Otevřete dveře.
 2. Vložte do spotřebiče prádlo bez stlačování.
 3. Zatlačte na přední dvířka a tím je zavřete.
- ⚠ Ujistěte se, že ve dveřích nejsou žádné kusy prádla zachycené.

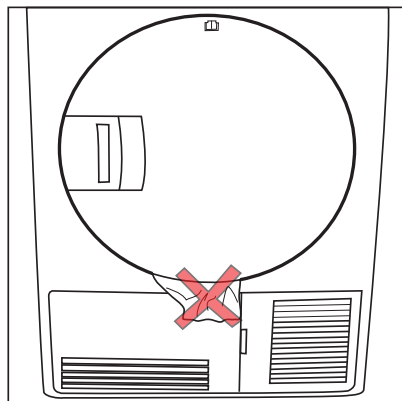
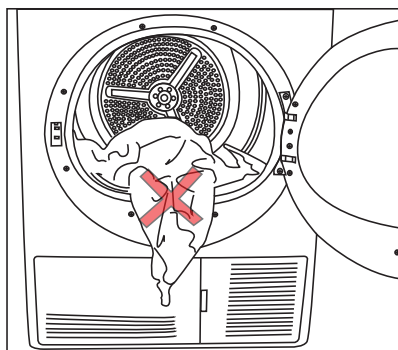

4 Volba programu a ovládání vašeho přístroje

Kontrolní panel

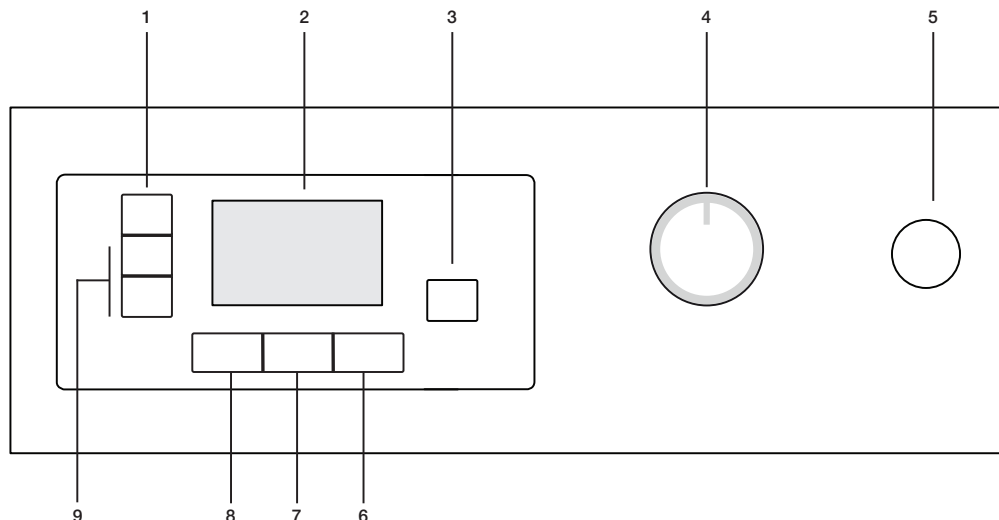

1. Otáčky ždímnání v pračce / Tlačítko volby programu časovače
2. Displej
3. Tlačítko start/pauza/storno
4. Tlačítko výběru programu
5. Vypínač
6. Tlačítko funkce bez mačkání
7. Tlačítko úrovně usušení
8. Tlačítko funkce Zrušit zvukovou výstrahu
9. Tlačítka pro odložený start

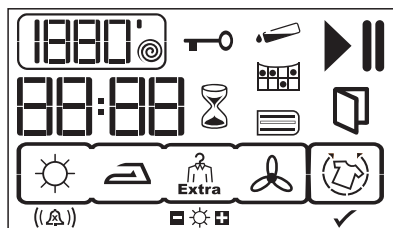

- 18:00' ● Rychlost ždímnání / Programy časovače*
- ▶ Symbol provozu
- || Symbol pozastavení
- 🧴 Výstražný symbol vodní nádrže
- 🧼 Výstražný symbol čištění filtru
- 🧼 Výstražný symbol čištění zásuvky filtru
- 🕒 Ukazatel zbývající doby**
- 🔑 Výstražný symbol dětského zámku
- 🕒 Režim odloženého startu
- 🚪 Výstražný symbol otevřených vkladacích dvířek
- 🚫 Režim bez mačkání
- 🔊 ((Δ)) Hladina akustické výstrahy / zrušit akustickou výstrahu
- ☀️ Míra usušení
- ✓ Aktivován režim bez mačkání

* Rychlost ždímnání slouží k přesnějšímu zobrazení zbývající doby. Nemá vliv na výkon vašeho přístroje.

** Čas, který se zobrazuje na displeji, označuje zbývající čas do konce programu a mění se podle vlhkosti prádla.



Příprava zařízení

1. Zapojte spotřebič.
 2. Vložte do spotřebiče prádlo.
 3. Stiskněte tlačítko hlavního spínače.
- i** Stisk tlačítka “Zapnout/Vypnout” nemusí znamenat, že program je započatý. Stiskněte tlačítko “Start/Pauza/Storno”, program se spustí.

Volba programu

1. Zvolte vhodný program z tabulky níže, kde jsou uvedeny úrovně sušení.
2. Tlačítkem volby programu zvolte požadovaný program.

Extra sušení	Pouze bavlněné prádlo se suší při běžné teplotě. Silné a vícevrstvé prádlo (ručníky, lůžkoviny, džíny atd.) se suší tak, že není nutno je žehlit před uklizením.
Suché na nošení	Běžné prádlo (ubrusy, spodní prádlo) se suší tak, že nepotřebují před uložením do skříňe vyžehlit.
Na žehlení	Normální prádlo (košile, šaty atd.) se vysuší pro žehlení.

- i** Další podrobnosti o programech naleznete v oddíle “Tabulka volby programu a spotřeby”.

Hlavní programy

Podle typu textilu jsou dostupné následující hlavní programy.

• Bavlna

Odolné prádlo můžete sušit pomocí tohoto programu. Sušení při normální teplotě. Doporučujeme používat pro bavlněné oděvy (prostěradla, povlečení, spodní oděvy, župany atd.)

• Syntetické

Méně odolné prádlo můžete sušit pomocí tohoto programu. Doporučeno pro syntetiku.

Další programy

Ve zvláštních případech můžete použít i následující další programy.

- i** Další programy se mohou lišit podle modelu vaší pračky.

• Express

Tento program můžete použít k vysušení bavlny, která se ždímá při vysoké rychlosti ve vaší pračce. Tento program vysuší 1 kg bavlněného prádla (3 trička / 3 košile) za 45 minut.

- i** Pro dosažení lepších výsledků programů sušičky musíte prát prádlo s vhodným programem a ždímat na doporučenou rychlost v pračce.

• Košile

Tento program suší košile citlivěji a méně je mačká, umožňuje tedy snadnější žehlení.

- i** Na konci programu mohou být košile nepatrně vlhké. Nedoporučujeme nechávat košile v sušičce.

• Džíny

Tímto programem vysušíte džíny, které jste vyždímali na vysokou rychlost v pračce.

• Smíšené

Pomocí tohoto programu můžete vysušit nepigmentující syntetické a bavlněné předměty společně.

• Sportovní oděvy

Pomocí tohoto programu vysušíte současně syntetické a bavlněné oděvy a oděvy ze smíšených látek.

• Péče o vlnu

Tento program použijete k odvětrání a změkčení vlněného prádla, které lze prát v pračce. Tento program nepoužívejte k úplnému vysušení prádla. Vyjměte prádlo a provětrejte je bezprostředně po skončení programu.

• Denně

Tento program slouží k dennímu sušení bavlny a syntetiky, trvá 1,5 hodinu.

• Péče o děti

Tento program je určen pro dětské oblečení, které jsou vhodné pro sušení v sušičce.

• Jemné

Při nižší teplotě můžete sušit velmi jemné oděvy, které lze sušit, nebo prádlo, u něhož se doporučuje prání v ruce.

i Doporučujeme používat sáček na oděvy, aby nedošlo k pomačkání či poškození některých jemných oděvů. Vyjměte své oděvy okamžitě ze sušičky a pověste je po skončení programu tak, aby nedošlo k jejich zmačkání.

• Ventilace

Jen ventilace probíhá 10 minut bez foukání horkého vzduchu. Můžete nechat provětrat své oděvy, které byly delší dobu v uzavřeném prostředí, tímto programem odstraníte nepříjemný pach z nich.

• Programy s časovačem

Můžete zvolit některý z programů s časovačem na 10 min, 20 min, 30 min., 40 min., 50 min., 60 min., 80 min., 100 min., 120 min., 140 min. and 160 min.



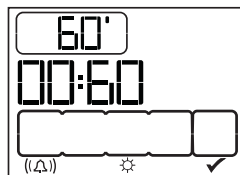

pro dosažení požadovaného konečného usušení při nízké teplotě.

i Tímto programem spotřebič suší zvolenou dobu bez ohledu na úroveň vysušení.



Tabulka volby programů a spotřeby

CZ

Programy	Zátěž (kg)	Rychlost otáček v pračce (ot/min)	Přibližné množství zbyvající vlhkosti	Doba sušení (minuty)
Bavlna / Barevné				
 Extra sušení	8	1000	% 60	190
 Suché na nošení	8	1000	% 60	175
 Na žehlení	8	1000	% 60	150
Péče o děti	3	1200-1000	% 60	80
Košile	1.5	1000	%50	50
Džíny	4	1200-1000	%50	120
Denně	4	1400	%50	90
Smišené	4	1000-800	%60	115
Sportovní oděvy	4	1000-800	%60	105
Express	1	1400	%50	45
Jemné	2	800	%40	55
Péče o vlnu	1.5	600	%50	8
Syntetické				
 Suché na nošení	4	800	% 40	70
 Na žehlení	4	800	% 40	55
Hodnoty spotřeby energií				
Programy	Zátěž (kg)	Rychlost otáček v pračce (ot/min)	Přibližné množství zbyvající vlhkosti	Hodnota spotřeby energie v kWh
Bavlna k uložení*	8	1000	% 60	2.68
Bavlna k žehlení	8	1000	% 60	2.1
Konfekce ze syntetiky	4	800	% 40	0.95

* : Standardní program energetické spotřeby (EN 61121:2005)

Všechny hodnoty uvedené v tabulce byly stanoveny podle normy EN 61121:2005. Tyto hodnoty se mohou lišit od tabulky podle typu prádla, rychlosti ždímání, podmínek okolí a výkyvů napětí.

Pomocné funkce

Akustická výstraha

Váš spotřebič vyšle zvukovou výstrahu, když program dospěje na konec. Pokud nechcete, aby spotřebič vydával akustickou výstrahu, stiskněte opakovaně tlačítko hlasitosti, dokud se na displeji neobjeví „x“. Tímtež tlačítkem upravíte hlasitost.

i Můžete aktivovat tuto funkci buď před začátkem programu, nebo po něm.



Zrušit audio výstrahu



1. stupeň audio výstrahy



2. stupeň audio výstrahy



3. stupeň audio výstrahy

Míra usušení

Slouží k nastavení požadované míry usušení. Proveďte se další sušení v porovnání s výchozím nastavením, pokud se zobrazí značka "+", a méně sušení se provede, když se zobrazí značka "-". Délka trvání programu se může změnit v závislosti na výběru.

i Můžete aktivovat tuto funkci pouze před spuštěním programu.



Bez mačkání

Funkci bez mačkání použijte, pokud chcete zabránit pomačkání prádla, když prádlo nevyjmete poté, co program dojde ke konci. Tento program způsobí otáčení prádla každých 240 sekund po dobu 2 hodin, aby nedošlo k pomačkání.

Program bez mačkání se aktivuje, ale program běží na následujícím prvním obrázku. Cyklus sušení je dokončen a krok proti mačkání je zahájen na druhém obrázku.



i Stiskem tlačítka proti mačkání můžete tuto funkci aktivovat.

Změna kontrastu

Upravte kontrast displeje tak, aby symboly na displeji byly vidět jasněji. Může být zvláště nezbytné změnit nastavení kontrastu displeje, když je sušička instalována nad pračkou.

Stiskněte a přidržte tlačítko Rychlost ždímání/Časovač na 3 sekundy.

Když se změní kontrast, všechny symboly na displeji se zobrazí na 3 sekundy, což znamená dokončení procesu.

i Proveďte stejný postup pro návrat na předchozí nastavení.

Výstražné symboly

i Symboly výstrahy se mohou lišit podle modelu vašeho spotřebiče.

Čištění prachového filtru

Po doběhnutí programu se zobrazí výstražný symbol, který vás upozorní na nutnost vyčistit filtr.

i Pokud symbol čištění filtru trvale bliká, postupujte podle oddílu „Odstraňování potíží“.

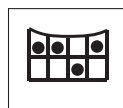

Vodní nádrž

Po doběhnutí programu se zobrazí výstražný symbol, který vás upozorní na nutnost vylít vodní nádrž.

Pokud je vodní nádrž plná během spuštěného programu, začne blikat výstražný symbol a spotřebič se zastaví. Vypusťte vodu z nádrže a tlačítkem Spust/Pozastav/Přeruš obnovte chod programu. Výstražný symbol zhasne a program se znovu spustí.



Čištění zásuvky filtru

Výstražný symbol bliká v intervalech na

znamení nutnosti vyčistit zásuvku filtru.



Otevřená vkladací dvířka

Tento výstražný symbol se zobrazí, když jsou otevřená vkladací dvířka sušičky.



Časový odstup

Funkce časového odstupe vám umožňuje odložit spuštění programu až o 24 hodin.

1. Otevřete dvířka a vložte další prádlo.
2. Nastavte program sušení, rychlost otáček a podle potřeby navolte pomocné funkce.
3. Stiskněte tlačítka „Odložený start“ + a - pro nastavení požadovaného času. Symbol odloženého startu začne blikat.
4. Stiskněte tlačítko Start/Zrušit/Pauza. Začne odpočítávání k okamžiku spuštění. Rozsvítí se symbol odložení startu. Zobrazí se symbol startu. Symbol „:“ uprostřed zobrazovaného odloženého času přestane blikat.

i Během odpočítávání lze vložit nebo vyjmout další prádlo. Na konci procesu odpočítávání odložení startu zhasne symbol odloženého startu, spustí se proces sušení a zobrazí se délka trvání programu. Čas na displeji je celková doba normálního sušení a čas prodlevy.

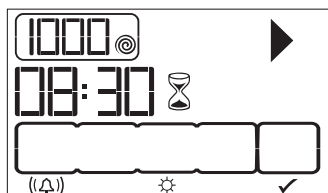

Časový odstup se aktivuje stiskem tlačítka Spust/Pozastav/Přeruš na výše uvedeném obrázku.

Změna doby pro odložený start

Pokud chcete změnit čas během odpočítávání:

1. Program stornujete tak, že na 3 sekundy stisknete tlačítko Start/Pauza/Storno. Opakujte postup časového odstupe pro požadovaný čas.
2. Nastavte požadovaný čas odloženého startu tlačítky + a -. Symbol odloženého startu začne blikat.
3. Stiskněte tlačítko Start/Zrušit/Pauza. Začne odpočítávání k okamžiku spuštění. Rozsvítí se symbol odložení startu. Symbol pauzy zmizí. Zobrazí se symbol startu.
4. Symbol „:“ uprostřed zobrazovaného odloženého času přestane blikat.

Stornování odloženého času

Pokud chcete stornovat odpočítávání zpožděného spuštění a spustit program okamžitě:

1. Program stornujete tak, že na 3 sekundy stisknete tlačítko Start/Pauza/Storno.
2. Stiskněte tlačítko „Start/Pauza/Storno“, spustí se program, který jste zvolili předtím.

Spuštění programu

Stiskněte tlačítko Start/Pauza/Storno, program se spustí.

Tlačítko Start/Pauza se rozsvítí na znamení, že program se spustil, a symbol „:“ symbol mezi zbývajícím dobou bude nadále blikat.

Postup programu

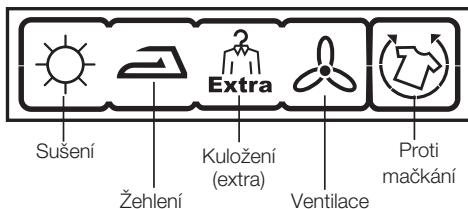

Postup probíhajícího programu znázorňuje na displeji sada symbolů.

Na začátku každého kroku programu se rozsvítí příslušný symbol v řadě symbolů

a na konci programu tedy svítí všechny symboly. Symbol nejvíce vpravo na displeji označuje probíhající krok.

Sušení

Symbol sušení se rozsvítí ve všech programech kromě ventilace.

Na žehlení

Svítí, když stupeň usušení dosáhne kroku Suché k žehlení.

Suché na nošení

Svítí, když stupeň usušení dosáhne kroku Suché k uložení.

Extra sušení

Svítí, když stupeň usušení dosáhne kroku Extra suché k uložení.

Ventilace

Symbol ventilace označuje, že program se blíží ke konci.

i Symbol proti mačkání se rozsvítí na konci programu, je-li aktivní funkce bez mačkání.

Dětský zámek

Spotřebič je vybaven dětským zámkem, který brání průběhu aktuálního programu z důvodu stisknutí libovolného tlačítka. Pokud je dětský zámek aktivní, jsou vypnuta všechna tlačítka kromě hlavního vypínače na ovládacím panelu.

Pro aktivaci dětského zámku stiskněte současně tlačítka Akustická výstraha a Bez mačkání na 3 sekundy.

Pro spuštění nového programu po skončení programu nebo pro přerušení programu je nutné dětský zámek vypnout. Stiskněte stejná tlačítka znovu na 3 sekundy pro vypnutí dětského zámku.

i Symbol zámku se objeví na displeji, když je dětský zámek aktivní.

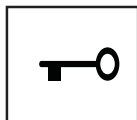

i Dětský zámek se vypne, když je spotřebič vypnutý, a stiskem hlavního vypínače.

Když je dětský zámek zapnutý:

- Ikony na displeji se nezmění, i když je změněna poloha tlačítka volby programu, zatímco je sušička zapnutá nebo zastavená.
- Pokud je dětský zámek vypnutý po změně polohy tlačítka volby programu, zatímco je zařízení v provozu, spotřebič se zastaví a zobrazí se nové informace o programu.

Změna programu po jeho spuštění

Po spuštění stroje můžete změnit zvolený program a vysušit vaše oděvy v jiném programu.

1. Pokud chcete zvolit program Extra sušení namísto programu Suché k žehlení, stiskněte a přidržte tlačítko Spust/Pozastav/Přeruš na 3 sekundy a program se zruší.
 2. Zvolte program Extra sušení otočením tlačítka volby programu.
 3. Stiskněte tlačítko Start/Pauza/Storno, program se spustí.
- i** Můžete také zvolit nový program otočením tlačítka volby programu, zatímco je zařízení v provozu. V tomto případě se aktuální program ukončí a na displeji se zobrazí informace o novém programu.

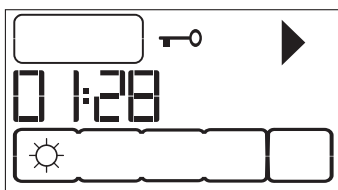

Přidávání/odebírání prádla v režimu pauzy

Chcete-li vložit nebo vyjmout prádlo po začátku programu sušení:

1. Stiskněte tlačítko Start/Pauza/Storno pro přepnutí pračky do režimu Pozastavení. Sušení se vypne.
2. V režimu pozastavení otevřete vkládací dvířka, přidejte nebo vyjměte prádlo a zavřete vkládací dvířka.

3. Stiskněte tlačítko Start/Pauza/Storno, program se spustí.

- i** Prádlo přidané po spuštění procesu sušení může způsobit zamotání již vysušených oděvů s mokrymi a výsledkem po skončení sušení bude mokré prádlo.
- i** Během sušení můžete dále přidávat nebo vyndávat prádlo tolikrát, kolikrát si přejete. Tento proces však prodlouží čas programu a spotřebu energie, protože proces sušení bude opakovaně přerušen. Je tedy doporučeno přidávat prádlo před zahájením programu sušení.
- i** Pokud zvolíte program otočením programového tlačítka, když je sušička v režimu pozastavení, stávající program se zruší a zobrazí se informace o novém programu.

⚠ Nedotýkejte se vnitřní plochy bubnu při přidávání nebo vyndávání prádla, zatímco je program spuštěný. Plochy bubnu jsou horké.

Stornování programu

Pokud si přejete zastavit sušení a stornovat program po spuštění spotřebiče, stiskněte a podržte na 3 sekundy tlačítko Start/Pauza/Storno. Výstražné symboly Čištění filtru a Vodní nádrž se rozsvítí a na displeji se objeví „Konec“ jako upozornění na konec tohoto období.

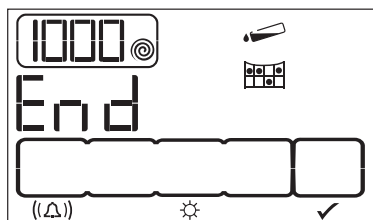

- ⚠** Vnitřek stroje bude velice horký, když stornujete program, když je stroj v chodu, aktivujte program ventilace pro jeho ochlazení.
- i** Zařízení se zastaví, pokud otočíte tlačítko volby programu během provozu. V tomto případě se aktuální

program ukončí a na displeji se zobrazí informace o novém programu.

Konec programu

Výstražné symboly čištění prachového filtru a vodní nádrže se rozsvítí na ukazatel průběhu programu a značka „Konec“ se zobrazí na displeji, až program dospěje ke konci. Vkládací dvířka lze otevřít a sušička se připraví na druhý cyklus. Stiskem vypínače pračku vypnete.

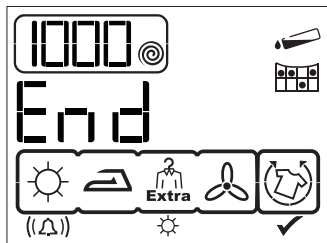

- i** Pokud aktivujete funkci proti mačkání a prádlo nevyjmete ze spotřebiče na konci programu, aktivuje se 2-hodinový program proti mačkání.
- i** Prachový filtr čistěte vždy po každém sušení. (Viz „Prachový filtr / Vnitřní plocha vkladacích dvířek“)
- i** Po každém cyklu sušení vylijte nádrž na vodu. (Viz „Vyprázdnění nádrže na vodu“)

5 Údržba a čištění

Životnost výrobku se může prodloužit, časté problémy se sníží, pokud provádíte pravidelné čištění.

⚠ Tento výrobek je nutno odpojit během údržby a čištění (ovládací panel, trup atd.).

Prachový filtr / Vnitřní plocha vkládacích dvířek

Prach a vlákna uvolněné z prádla do vzduchu během sušení se hromadí v "Prachovém filtru".

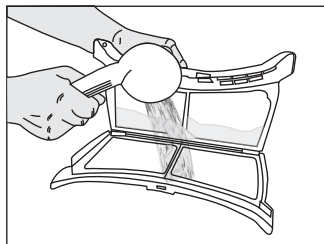
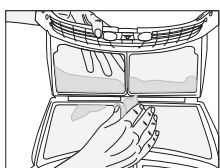
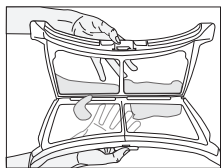
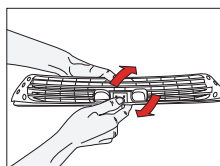
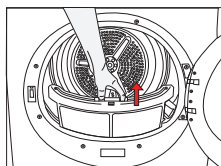

i Vyčistěte celou vnitřní plochu vkládacích dvířek a těsnění vkládacích dvířek.

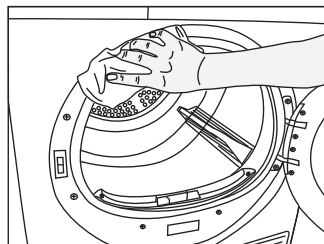
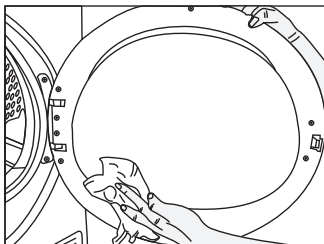

i *Tato vlákna a prach se obvykle nahromadí během nošení a praní.

⚠ Prachový filtr a vnitřní plochy vkládacích dvířek čistěte po každém procesu sušení.

i Můžete vyčistit kryt prachového filtru pomocí vysavače.

Čištění prachového filtru:

1. Otevřete dveře.
2. Vyměňte prachový filtr tak, že jej vytáhnete nahoru a filtr otevřete.
3. Vyčistěte prach, vlákna a nečistoty rukou nebo jemným hadříkem.
4. Zavřete filtr a vložte jej zpět na místo.

i Na pórech prachového filtru se může vytvořit vrstva vedoucí k zacpání prachového filtru po určité době používání zařízení. Prachový filtr vypláchněte teplou vodou nebo sejměte vrstvu nahromaděnou na povrchu prachového filtru. Před opětovným nasazením prachový filtr důkladně vysušte.

Čištění snímačů

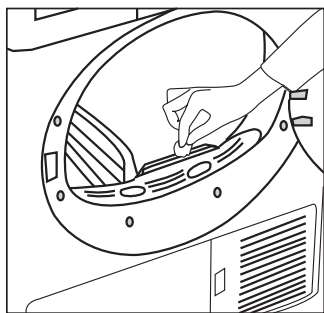

Váš spotřebič obsahuje senzory vlhkosti, které zjišťují, zda je prádlo suché nebo ne.

Čištění snímačů:

1. Otevřete vkládací dvířka sušičky.
2. Nechte zařízení vychladnout, pokud je ještě horké po sušení.
3. Otřete kovové plochy snímače měkkým hadříkem namočeným v octě a osušte je.

i Kovové plochy snímačů čistíte 4krát za rok.

i Při čištění kovových ploch snímačů nepoužívejte kovové nástroje.

! Nepoužívejte rozpouštědla, čisticí prostředky nebo podobné látky při čištění, mohlo by dojít k požáru a výbuchu!

Vyprázdnění vodní nádrže

Vlhkost z prádla se odvádí a kondenzuje během sušení a voda, která tímto vznikne, se hromadí ve vodní nádrži. Po každém cyklu sušení vylijte nádrž na vodu.

! Kondenzovaná voda není pitná!

! Nikdy nevyjímejte nádrž, když je program spuštěný!

Pokud zapomenete vylít vodní nádrž, spotřebič se vypne během následujících cyklů, když se vodní nádrž zaplní a začne blikat symbol Vodní nádrž. Dojde-li k tomu, vyprázdněte vodní nádrž a stiskněte tlačítko Start/Pauza/Storno pro obnovení cyklu sušení.

Vypouštění vodní nádrže:

1. Vytáhněte zásuvku a opatrně vyjměte nádrž na vodu.

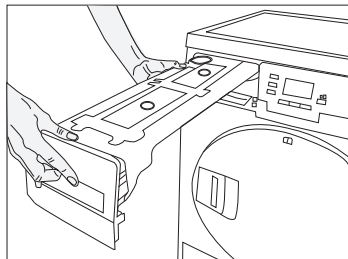

2. Odčerpejte vodu z nádrže.

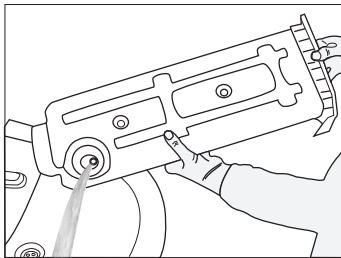

3. Pokud dojde k nahromadění nečistoty v přívodu nádrže, vyčistěte je tekoucí vodou.
4. Vraťte vodní nádrž zpět na místo.

Čištění zásuvky filtru

Prach a vlákna, která nezachytí prachový filtr, se usazují v zásuvce filtru za ochranným krytem. Výstražná kontrolka čištění zásuvky filtru se rozsvítí maximálně při každých 5 cyklech.

V zásuvce filtru je dvojúrovňový filtr. První úroveň je houbička zásuvky filtru a druhou úroveň je hadřík filtru.

Čištění filtru:

1. Zatlačte na tlačítko ochranného krytu a otevřete ochranný kryt.

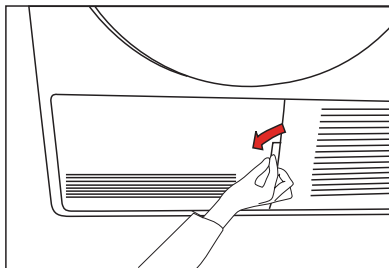

2. Vyjměte kryt zásuvky filtru, otočte jím ve směru šipky.

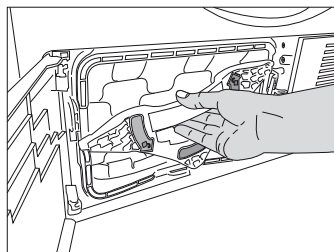

3. Vytáhněte zásuvku filtru.

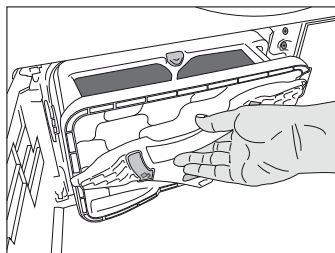

4. Otevřete zásuvku filtru stiskem červeného tlačítka.

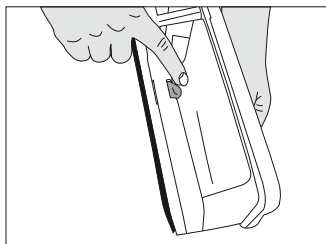

5. Vyměňte houbičku zásuvky filtru.

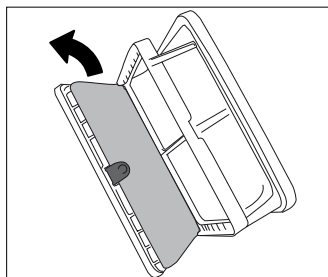

6. Vyčistěte prach, vlákna a nečistoty z filtru rukou nebo jemným hadříkem.

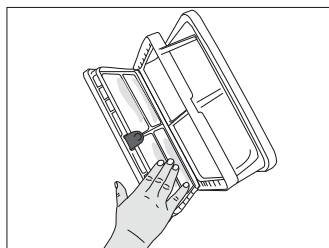

- i** Když si všimnete vrstvy, která může vést k zacpání filtru, vyčistěte tuto vrstvu teplou vodou. Nechte filtr

důkladně oschnout, než zásuvku filtru vrátíte zpět.

7. Houbičku zásuvky filtru umyjte v ruce od vlasů a nečistot. Houbičku v ruce vyždímejte a odstraňte zbytečnou vodu.

i Není nutné čistit houbičku, pokud není množství nahromaděného prachu a vláken příliš velké.

8. Vraťte houbičku zpět na místo.

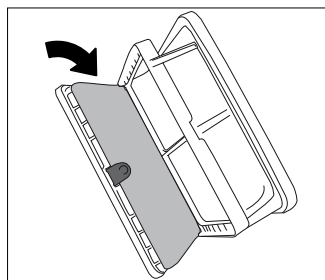

9. Zavřete zásuvku filtru, aby se zavřelo červené tlačítko.

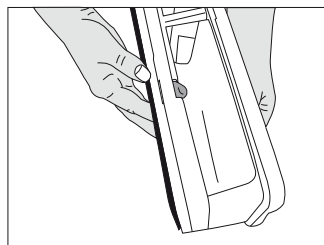

10. Vraťte zásuvku filtru zpět na místo, otočte kryt zásuvky filtru doprava a zkontrolujte, zda je řádně uzavřený.

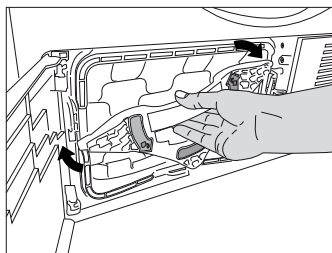

11. Zavřete kryt.

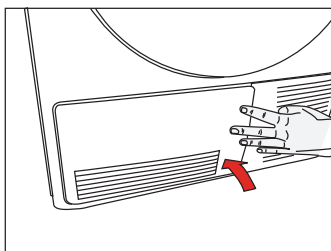

- i** Sušení bez houbičky zásuvky filtru způsobí poškození spotřebiče!
- i** Znečištěný prachový filtr a zásuvka filtru vedou k delšímu času sušení a k vyšší spotřebě energie.
- i** Na pórech prachového filtru se může vytvořit vrstva vedoucí k zacpání prachového filtru po určité době používání zařízení. Prachový filtr vypláchněte teplou vodou nebo sejměte vrstvu nahromaděnou na povrchu prachového filtru. Před opětovným nasazením prachový filtr důkladně vysušte.

Čištění odpařovače

Odstraňte prach na lopatkách odpařovače za zásuvkou filtru pomocí vysavače.

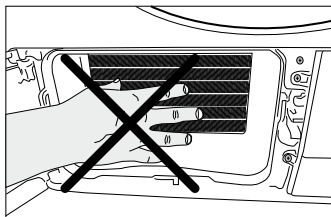

- i** Můžete jej vyčistit i rukou, musíte však použít ochranné rukavice. Nesnažte se je čistit holýma rukama.

6 Odstraňování potíží

Proces sušení trvá moc dlouho

- Póry na prachovém filtru jsou ucpané. >>> *Umyjte prachový filtr teplou vodou.*
- Zásuvka filtru je zacpaná. >>> *Vyčistěte houbičku a hadřík filtru v zásuvce filtru.*
- Větrací mřížky na přední straně zařízení jsou zablokované. >>> *Vyjměte předměty (pokud takové najdete), jež blokují ventilaci před větracími mřížkami.*
- Ventilace je nedostatečná, pokud je příliš malá místnost, kde je spotřebič umístěn. >>> *Otevřete dveře a okna v místnosti, aby nedošlo k přílišnému nárůstu teploty v místnosti.*
- Na snímači vlhkosti došlo k nahromadění vodního kamene. >>> *Vyčistěte snímač vlhkosti.*
- Vložili jste příliš mnoho prádla. >>> *Nevkládejte příliš prádla do sušičky.*
- Prádlo není dostatečně vyždímané. >>> *Vyždímejte prádlo vyšší rychlostí.*

Prádlo je mokré na konci sušení.

- i** Po vysušení se teplé oděvy jeví vlhčí, než ve skutečnosti jsou.
- Je pravděpodobné, že zvolený program nebyl vhodný pro typ prádla. >>> *Zkontrolujte štítky na oblečení, zvolte vhodný program pro daný typ prádla nebo použijte navíc programy s časovačem.*
 - Póry na prachovém filtru jsou ucpané. >>> *Umyjte prachový filtr teplou vodou.*
 - Zásuvka filtru je zacpaná. >>> *Vyčistěte houbičku a hadřík filtru v zásuvce filtru.*
 - Vložili jste příliš mnoho prádla. >>> *Nevkládejte příliš prádla do sušičky.*
 - Prádlo není dostatečně vyždímané. >>> *Vyždímejte prádlo vyšší rychlostí.*

Sušička se nezapíná nebo se nespustí program. Sušička se nespustí, když je nastavena.

- Není zapojena. >>> *Zkontrolujte, zda je spotřebič zapojen.*
- Vkládací dvířka jsou otevřená. >>> *Dále se ujistěte, že dvířka přístroje jsou řádně zavřená.*
- Program není zvolen nebo jste nestiskli tlačítko Start/Pauza/Storno. >>> *Zkontrolujte, zda je program zvolen a zařízení není v režimu pozastavení.*
- Je aktivován dětský zámek. >>> *Vypněte dětský zámek.*

Program se přerušil bez jakékoli příčiny.

- Vkládací dvířka jsou otevřená. >>> *Dále se ujistěte, že dvířka přístroje jsou řádně zavřená.*
- Došlo k přerušení elektrické energie. >>> *Stiskněte tlačítko Start/Pauza/Storno, program se spustí.*
- Vodní nádrž je plná. >>> *Vyprázdněte vodní nádrž.*

Prádlo se srazilo, je zplstnatělé nebo poškozené.

- Nepoužíváte program vhodný pro typ prádla. >>> *Zkontrolujte údaje na oblečení a zvolte program vhodný pro typ látky.*

Nesvítí osvětlení bubnu. (Pro modely s osvětlením)

- Sušička není zapnuta hlavním spínačem. >>> *Přesvědčte se, že je sušička zapnutá.*
- Světlo je vadné. >>> *Kontaktujte autorizovaného servisního zástupce a požádejte o výměnu.*

Svítil symbol Závěrečné / Bez mačkání.
<ul style="list-style-type: none"> • Je aktivován program bez mačkání, aby nedošlo k pomačkání prádla, které zůstalo ve spotřebiči. >>> <i>Vypněte sušičku a vyjměte prádlo.</i>
Svítil symbol zakončení.
<ul style="list-style-type: none"> • Program je dokončen. Vypněte sušičku a vyjměte prádlo.
Svítil symbol Čištění prachového filtru.
<ul style="list-style-type: none"> • Není čistý prachový filtr. >>> <i>Vyčistěte prachový filtr.</i>
Bliká symbol Čištění prachového filtru.
<ul style="list-style-type: none"> • Kryt filtru je zacpán prachem. >>> <i>Vyčistěte kryt prachového filtru.</i> • Na pórech prachového filtru se vytvořila vrstva usazenin, která může vést k zanášení. >>> <i>Umyjte prachový filtr teplou vodou.</i> • Zásuvka filtru je zacpaná. >>> <i>Vyčistěte houbičku a hadřík filtru v zásuvce filtru.</i>
Z vkládacích dvířek vytéká voda
<ul style="list-style-type: none"> • Na vnitřní ploše vkládacích dvířek a na plochách těsnění vkládacích dvířek se nahromadil prach. >>> <i>Vyčistěte vnitřní plochy vkládacích dvířek a plochy těsnění vkládacích dvířek.</i>
Vkládací dvířka se samovolně otevírají.
<ul style="list-style-type: none"> • Vkládací dvířka jsou otevřená. >>> <i>Zatlačte vkládací dvířka, dokud nezacvaknou.</i>
Svítil/bliká symbol Vodní nádrž.
<ul style="list-style-type: none"> • Vodní nádrž je plná. >>> <i>Vyprázdněte vodní nádrž.</i> • Je ohnutá odpadní hadice. >>> <i>Pokud je výrobek připojen přímo na odpad, zkontrolujte odpadní hadici.</i>
Bliká výstražný symbol čištění zásuvky filtru.
<ul style="list-style-type: none"> • Není čistá zásuvka filtru. >>> <i>Vyčistěte houbičku a hadřík filtru v zásuvce filtru.</i>

 Pokud nemůžete odstranit problém, ačkoli dodržujete pokyny v tomto oddíle, kontaktujte prodejce nebo autorizovaného servisního zástupce. Nikdy se nesnažte opravit nefunkční výrobek sami.

Pirmiausiai perskaitykite šią naudojimo instrukciją!

Gerbiamas pirkėjų,

Mes tikimės, kad šis gaminys, pagamintas moderniais įrengimais ir praėjęs griežčiausią kokybės kontrolę, tarnaus jums nepriekaištingai.

Prieš pradėdami naudoti šį gaminį, mes rekomenduojame Jums perskaityti šią instrukciją ir išsaugoti ją, kad galėtumėte ja pasinaudoti ateityje. Jeigu atiduotumėte šį gaminį kam nors kitam, kartu atiduokite ir šią naudojimo instrukciją.

Ši naudojimo instrukcija padės jums greitai ir saugiai naudoti šį gaminį.

- Prieš įrengdami ir paleisdami šį gaminį, perskaitykite naudojimo instrukciją.
 - Visuomet vadovaukitės saugos instrukcija.
 - Laikykite šią naudojimo instrukciją lengvai pasiekiamoje vietoje, kad galėtumėte juo pasinaudoti ateityje.
 - Taip pat perskaitykite visus kitus su šiuo gaminiu pateiktus dokumentus.
- Atsiminkite, kad ši naudojimo instrukcija taip pat gali būti taikytina keletui kitų modelių. Šioje instrukcijoje nurodyta, kuo skiriasi įvairūs modeliai.

Simbolių paaiškinimas

Šiame vartotojo vadove naudojami šie simboliai:



Perskaitykite šią instrukciją.



Svarbi informacija arba naudingi patarimai, kaip naudoti mašiną.



Įspėjimai apie gyvybei ir / arba turtui pavojų keliančias situacijas ir sąlygas.



Įspėjimas dėl elektros smūgio.



Įspėjimas dėl gaisro pavojaus.



Įspėjimas dėl įkaitusių paviršių.

2960310470_LT/290411.1641



Šis gaminys paženklintas elektros ir elektroninės įrangos rūšiavimo ir atrankos (WEEE) ženklu. Tai reiškia, kad, norint šį gaminį perdirbti arba išmontuoti ir taip sumažinti jo poveikį aplinkai, jį reikia tvarkyti pagal 2002/96/EB Europos direktyvą. Dėl papildomos informacijos susisiekite su savo vietos arba regiono valdžios institucijomis.



Dėl elektronikos gaminiuose esančių pavojingų medžiagų, neįtraukus jų rūšiavimo ir atrankos procesą, pastarieji kelia potencialų pavojų aplinkai ir žmonių sveikatai.

1 Svarbūs nurodymai dėl saugos

Šiame skyriuje pateikta saugos informacija, kuri padės apsisaugoti nuo susižeidimo arba materialinės žalos. Jeigu nesivadovausite šiais nurodymais, gali nebegalėti jokia garantija.

Bendrieji saugos reikalavimai

- Niekada nestatykite gaminio ant kilimo, kitaip po juo nepakankamai cirkuliuoja oras, ir todėl elektrinės dalys gali perkaisti. Tai gali sukelti gaminio gedimą.
- Nenaudokite prietaiso, jeigu maitinimo kabelis / kištukas yra pažeistas. Iškvieskite įgaliotosios techninio aptarnavimo tarnybos atstovą.
- Nekeiskite su šiuo gaminiu pateikto elektros kištuko. Jeigu jis nedera prie sieninio lizdo, iškvieskite kvalifikuotą elektriką, kad jis pakeistų esamą lizdą gaminiui tinkamu lizdu.
- Niekada nelieskite kištukinio lizdo šlapiomis rankomis! Išjungdami niekuomet netraukite už elektros laido, ištraukite laikydami už kištuko.
- Prijunkite šį gaminį prie įžeminto lizdo, apsaugoto tinkamos kategorijos saugikliu, kaip nurodyta techninės specifikacijos lentelėje.
- Šio gaminio maitinimo laide įrengtas laidininkas ir įžemintas kištukas, kurie leidžia įžeminti šį gaminį. Šį kištuką privaloma kišti į sumontuotą elektros lizdą, kuris yra įžemintas vadovaujantis visais vietinės valdžios nurodymais ir potvarkiais. Įžeminimo instaliacija mažina elektros smūgio pavojų, atverdamą mažos varžos kelią elektros nuotėkiui netinkamo veikimo arba gedimo atveju. Būtinai pasirūpinkite, kad kvalifikuotas elektrikas įžemintų instaliaciją. Jeigu turite kokių nors įtarimų dėl įžeminimo prijungimo, iškvieskite kvalifikuotą elektriką arba įgaliotąjį techninio aptarnavimo atstovą, kad jį patikrintų. Mūsų bendrovė nėra atsakinga už jokią žalą, kuri gali atsirasti naudojant gaminį, kuris nėra įžemintas atsižvelgiant į vietos reglamentus.
- Šio gaminio negalima jungti į maitinimo tinklą atliekant montavimo, valymo, techninės priežiūros ir remonto darbus.
- Įrengimo ir remonto darbus visada privalo atlikti įgaliotasis techninio aptarnavimo centro atstovas. Gamintojas nėra atsakingas už žalą, kilusią dėl darbų, kuriuos atliko neįgaliotieji asmenys.
- Šiame gaminyje nenaudokite elektrinių prietaisų.
- Nejunkite šio gaminio oro ventiliacijos angos prie dūmtraukių angų, kurios yra naudojamos prietaisų, deginančių dujas ar kito tipo kurą, išmetimo dujoms išleisti.
- Privalote užtikrinti tinkamą ventiliaciją, kad dujos, išleidžiamos iš prietaisų, naudojančių kito tipo kurą, įskaitant atvirą liepsną, nesikauptų patalpoje dėl atgalinio plūpsnio efekto.
- Šiame prietaise draudžiama džiovinoti gaminius, kurie yra valyti arba plauti benzinu/mazutu, sauso valymo tirpikliais bei kitomis degiomis ar sprogiomis medžiagomis, ir gaminius, kurie yra užteršti ar sutepti tokiomis medžiagomis, nes jos skleidžia degius arba sprogius garus.
- Džiovyklėje nedžiovininkite skalbinių, valytų pramoninėmis cheminėmis medžiagomis.
- Į skalbinių džiovyklę negalima dėti apatinių baltinių, turinčių metalinių sutvirtinimų. Jeigu džiovinimo metu šie metaliniai sutvirtinimai iškristų, jie gali sugadinti skalbinių džiovyklę.
- Niekada nebandykite gaminio taisyti patys. Neatlikite jokių šio gaminio remonto arba dalių keitimo darbų, netgi tuomet, kai mokate ar galite tai padaryti, nebent tai būtų aiškiai rekomenduojama naudojimo instrukcijose arba spausdintiniame techninės priežiūros vadove. Galite sukelti pavojų sau ir aplinkiniams.
- Įvykus gedimams, kurių negalite atitaisyti atlikę saugos instrukcijoje nurodytus darbus, išjunkite gaminį, atjunkite jį nuo maitinimo tinklo ir iškvieskite įgaliotąjį techninio aptarnavimo atstovą.
- Nekiškite rankų į šią mašiną, jei būgnas sukasi.

- Norėdami sumažinti gaisro ir elektros smūgio pavojų, jungdami džiovyklę į maitinimo tinklą, nenaudokite ilginimo laidų, daugiaviečių kištukinių lizdų ar suderintuvų.
 - Niekada neplaukite gaminio, purkšdami arba pildami ant jo vandenį! Kyla elektros smūgio pavojus!
-  Paskutinio džiovinimo ciklo metu šiluma nenaudojama, t. y. vyksta aušinimo ciklas, kad gaminiai liktų tokios temperatūros, kuri jiems nepakenktų. Atidarius dureles anksčiau, prieš pabaigiant aušinimo etapą, išsiverš garai.
-  Niekada nesustabdykite džiovyklės, kol programa nebus baigta. Jeigu tai būtina, greitai ištraukite visus skalbinius ir padžiaukite juos tinkamoje vietoje, kad išsisklaidytų šiluma.
- Prieš arba po kiekvieno naudojimo išvalykite pūkų surinkimo filtrą. Niekuomet nenaudokite džiovyklės be pūkų surinkimo filtro.
 - Reguliariai išvalykite gaminio vidų ir garų išleidimo kanalą. Neleiskite, kad aplink išleidimo angą ir aplink ją susikauptų medžiagų pluoštai, dulkės ir purvas.
 - Po sumontavimo maitinimo laido kištukas turi būti lengvai pasiekiamas.
 - Džiovyklėje nedžiovinkite neskalbtų gaminių.
 - Prieš džiovyklėje džiovinant gaminius, suteptus kepimo aliejumi, acetonu, alkoholiu, benzinu, žibalu, dėmių valikliu, terpentinu, vašku ir vaško valikliais, juos reikia išskalbti karštame vandenyje, pridėjus daugiau skalbimo priemonės.
 - Džiovyklėje negalima džiovinti gaminių ar pagalvių su porolonu (lateksu), dušo kepurėlių, vandeniui nepralaidžių audinių, gumuotų daiktų, drabužių ir kilimėlių su porolono įdėklais.
 - Nenaudokite audinių minkštiklių ar priemonių įsielektrinimui mažinti, nebent juos naudoti rekomenduotų atitinkamų gaminių gamintojai.
 - Audinių minkštiklius, antistatines ir panašias priemones privaloma naudoti taip, kaip nurodyta jų gamintojų

- pateiktose naudojimo instrukcijose.
- Šio gaminio negalima montuoti spintelėje su rakinamomis, slankiojamomis durimis ar durimis su vyriais, kurios gali trunkytis į gaminį.
- Nemontuokite ir nelaikykite šios džiovyklės ten, kur ją galėtų veikti lauko oro sąlygos.
- Šį gaminį galima naudoti esant +5 °C–+35 °C temperatūrai. Jeigu darbo aplinkos sąlygos neatitiks šių ribų, gaminys gali veikti netinkamai ir sugesti.
- Tinkamai naudokite valdiklius.
- Jeigu gaminio nenaudojate, ištraukite elektros kištuką.
- Nuimkite dureles ir įdėkite jas į džiovinimo skyrių, jei šio buitinio prietaiso nenaudojate arba jį išmetate.
- Patikrinkite visus skalbinius, prieš sudėdami juos į džiovyklę, kad įsitikintumėte, jog juose arba jų kišenėse nėra žiebtuvėlių, monetų, metalinių dalių, adatų ir panašių daiktų.
- Užtikrinkite, kad maži naminiai gyvūnai negalėtų įlįsti į gaminio būgną. Prieš pradėdami naudoti šį gaminį, patikrinkite jo būgną.
- Atlikdami techninės priežiūros ir remonto darbus, būtinai naudokite tik originalias atsargines dalis ir priedus.
- Nesiremkite į atidarytas dureles. Gaminys gali apvirti.
- Kai džiovyklės nenaudojate arba kai po džiovinimo proceso ištraukiate skalbinius, išjunkite mašiną, paspausdami įjungimo/ išjungimo jungiklį. Jeigu įjungimo/ išjungimo mygtukas yra įjungimo padėtyje (kai džiovyklė yra įjungta į maitinimo tinklą), durelės turi būti uždarytos.

Naudojimo paskirtis

- Šis gaminys skirtas tik naudojimui namuose. Jo negalima naudoti jokiems kitiems tikslams.
- Gaminį galima naudoti tik atitinkamai paženklintų tekstilės dirbinių džiovinimui.
- Džiovinkite tik tuos tekstilės dirbinius, kurie yra nurodyti šiame vadove.
- Šis buitinis prietaisas nėra skirtas naudoti asmenims (įskaitant vaikus) su fiziniais, jutimo ar protiniais sutrikimais arba

asmenims, kurie turi nepakankamai patirties ir žinių naudoti šį prietaisą, nebent juos tinkamai prižiūrėtų (arba nurodytų, kaip naudoti šį buitinį prietaisą) už jų saugą atsakingas asmuo.

Vaikų sauga

- Elektriniai prietaisai gali būti pavojingi vaikams. Mašinai veikiant, neleiskite artyn vaikų. Neleiskite jiems žaisti su mašina.
- Neleiskite vaikams sėdėti/lipti ant šio buitinio prietaiso arba žaisti jo viduje.
- Išėję iš patalpos, kurioje stovi prietaisas, nepamirškite uždaryti prietaiso durelių.
- Pakavimo medžiagos gali būti pavojingos vaikams. Pakavimo medžiagas laikykite vaikams nepasiekiamoje vietoje arba išmeskite jas, išrūšiuotą pagal atliekų išmetimo nurodymus.

2 Įrengimas

Dėl šio gaminio instaliacijos kreipkitės į artimiausią įgaliotąjį techninio aptarnavimo centro atstovą. Norėdami paruošti gaminį naudojimui, prieš iškviesdami įgaliotąjį techninio aptarnavimo atstovą, įsitikinkite, ar įrengtos tinkamos vandentiekio ir kanalizacijos sistemos. Jeigu šios sąlygos nėra patenkinamos, iškvieskite kvalifikuotą meistrą ir santehniką, kad jis atliktų tinkamus instaliacijos darbus.

i Vartotojas yra atsakingas už vietos, elektros, vandentiekio instaliacijos paruošimą šiam gaminiiui.

! Įrengimo ir elektros prijungimo darbus privalo atlikti įgaliotasis techninio aptarnavimo centro atstovas. Gamintojas nėra atsakingas už žalą, kilusią dėl darbų, kuriuos atliko neįgaliotieji asmenys.

! Prieš pradėdami instaliaciją, apžiūrėkite šį gaminį, ar jis neturi kokių nors defektų. Jeigu turi, neinstaliuokite jo. Sugadinti gaminiai kelia pavojų jūsų saugai.

! Palaukite 12 valandų, prieš paleisdami elektrinę džiovyklę.

Įrengimui tinkama vieta

- Įrenkite šį gaminį ant stabilaus, lygaus paviršiaus.
- Džiovyklė yra sunki. Neneškite jos vieni, be kitų pagalbos.
- Gaminį eksploatuokite gerai vėdinamoje, nedulkėtoje aplinkoje.
- Neužtvirkite ir neužstatykite gaminio priekyje ir apačioje esančių ventilacijos angų minkštais pūkuotais kilimais, medinėmis trinkelėmis ir juostomis.
- Šio gaminio negalima montuoti spintelėje su rakinamomis, slankiojamomis durimis ar durimis su vyriais, kurios gali trankyti į gaminį.
- Instaliavus gaminį, jis turi likti toje pačioje vietoje, kurioje buvo atlikti jo prijungimai. Instaliuodami šį gaminį, įsitikinkite, kad galinė jo sienelė nieko neliečia (čiaupo, elektros lizdo ir pan.). Taip pat būtinai instaliuokite gaminį ten, kur jis visuomet stovės.
- Tarp gaminio ir kitų baldų kraštų reikia

palikti bent 1,5 cm tarpus.

! Nestatykite gaminio ant maitinimo laido.

Gabenimo saugos priemonės išėmimas

! Prieš pradėdami pirmą kartą naudoti šį gaminį, išimkite gabenimo saugos priemonę.

1. Atidarykite dureles.
2. Būgne yra nailoninis maišelis, kuriame yra polistirolo. Suimkite maišelį už dalies, pažymėtos XX XX.
3. Patraukite nailoninį maišelį savęs link ir ištraukite gabenimo saugos priemonę.

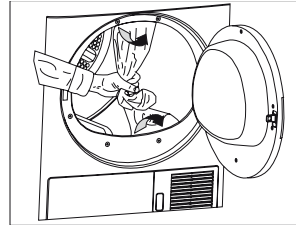

! Patikrinkite būgno vidų, kad jame neliktų jokių gabenimo saugos sumetimais naudotų dalių.

Instaliavimas po stalviršiu

- Šį gaminį galima įrengti po stalviršiu, jeigu jo aukštis yra pakankamas.

! Niekuomet nenaudokite džiovyklės, neuždėję viršutinės apdailos.

- Įrengdami gaminį po stalviršiu arba spintelėje, tarp šoninių ir galinių mašinos sienų bei stalviršio/spintelės sienų palikite bent 3 cm tarpus.

Naudojimas pastačius ant skalbimo mašinos

- Norint naudoti ant skalbimo mašinos pastatytą džiovyklę, tarp dviejų mašinų reikia įrengti tinkamą tvirtinimo įtaisą. Tvirtinimo įtaisą (2977200100 balta/2977200400 pilkas) privalo sumontuoti įgaliotasis techninio aptarnavimo atstovas.
- Bendras visiškai priklausomas skalbyklės ir džiovyklės svoris, kai jos pastatytos viena

ant kitos, siekia 180 kilogramų. Statykite gaminį ant tvirtų, stabilių grindų, kurios gali atlaikyti šį krūvį!

Prijungimas prie kanalizacijos vamzdžio

Gaminiuose, kuriuose yra įrengtas kondensatoriaus mazgas, džiovinimo ciklo metu susikaupęs vanduo surenkamas vandens bakelyje. Po kiekvieno džiovinimo ciklo susikaupusį vandenį turėtumėte išleisti. Vietoj reguliaraus vandens bakelyje surenkamo vandens išleidimo, susikaupusį vandenį galite tiesiogiai išleisti pro vandens išleidimo žarną (pateikiamą kartu su mašina).

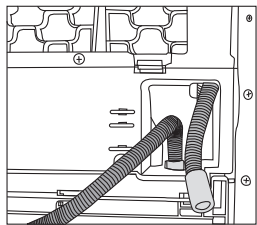
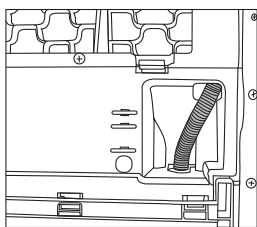

Vandens išleidimo žarnos prijungimas

1. Ištraukite žarną ranka iš tos vietos, kurioje ji yra pritvirtinta. Žarną nuimkite rankomis, nenaudokite jokių įrankių.
2. Prijunkite atskirtai su mašina pateiktos vandens išleidimo žarnos vieną galą prie gaminio toje vietoje, iš kur pirmiau ištraukėte žarną ankstesnio žingsnio metu.
3. Kitą vandens išleidimo žarną galima tiesiogiai prijungti prie kriauklės kanalizacijos vamzdžio arba pritaisyti ją prie kriauklės krašto.

! Žarną privaloma pritvirtinti visų rūšių jungtimis. Jeigu vandens išleidimo metu žarna nukris nuo korpuso, jūsų namai bus užlieti vandeniu.

- i** Vandens išleidimo žarną reikia pritvirtinti maks. 80 cm aukštyje.
- i** Žarnos galo negalima sulenkti, ant jos negalima atsistoti, negalima suspausti tarp kanalizacijos vamzdžio ir mašinos.

Kojelių reguliavimas

Norint užtikrinti, kad mašina veiktų tyliau ir nevibruotų, ji turi stovėti tiesiai, išlaikant pusiausvyrą kojelių pagalba. Pastatykite mašiną tiesiai, pareguliuodami kojeles. Sukite kojeles į kairę arba dešinę, kol mašina stovės tiesiai ir tvirtai.

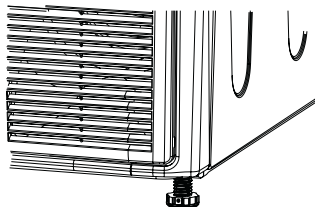

- i** Niekomet neišsukite reguliuojamų kojelių iš korpuso.

Elektros pajungimas

Prijunkite šį gaminį prie įžeminto lizdo, apsaugoto tinkamos kategorijos saugikliu, kaip nurodyta techninių duomenų lentelėje. Mūsų bendrovė nėra atsakinga už jokią žalą, kuri gali atsirasti naudojant gaminį, kuris nėra įžemintas atsižvelgiant į vietos reglamentus.

- Pajungiant reikia vadovautis nacionaliniais reglamentais.
 - Po sumontavimo maitinimo laido kištukas turi būti lengvai pasiekiamas.
 - Įtampa ir leidžiama saugiklio apsaugos kategorija nurodyta skyriuje "Techniniai duomenys". Jeigu namuose naudojamas saugiklis yra 10 amperų, kreipkitės į kvalifikuotą elektriką, kad jis instaliuotų 10 amperų saugiklį.
 - Nurodyta mašinos įtampa turi atitikti maitinimo tinklo įtampos dydį
 - Draudžiama pajungti naudojant laidų ilgintuvus arba daugiaviečius lizdus.
 - Pagrindinio saugiklio ir jungiklių kontakto atstumas turi būti mažiausiai 3 mm.
- !** Pažeistą maitinimo laidą privalo pakeisti įgaliotasis techninio aptarnavimo atstovas.
- !** Kol laidas nebus pakeistas, būtiniu prietaiso naudoti negalima! Kyla elektros

smūgio pavojus!

Pirmasis paleidimas

Prieš pradėdami naudoti gaminį, užtikrinkite, kad visi parengiamieji darbai būtų atlikti pagal nurodymus, pateiktus skyriuose „Svarbūs saugos nurodymai“ ir „Įrengimas“.

Pakavimo medžiagų sunaikinimas

Pakavimo medžiagos gali būti pavojingos vaikams. Pakavimo medžiagas laikykite vaikams nepasiekiamoje vietoje.

Šio gaminio pakavimo medžiagos pagamintos iš pakartotinai panaudojamų medžiagų.

Tinkamai jas išmeskite ir išrūšiuokite, atsižvelgdami į atliekų perdirbimo instrukciją. Neišmeskite jų kartu su įprastomis buitinėmis atliekomis.

Mašinos gabenimas

1. Prieš gabendami, išjunkite prietaisą iš elektros tinklo.
2. Atjunkite vandens išleidimo (jei ji įrengtas) ir kamino jungtis.
3. Visiškai išleiskite iš gaminio likusį vandenį.

 Gaminį rekomenduojame nešti stačiai. Jeigu jos neįmanoma tešti stačiai, mašiną reikia nešti pakreiptą į dešinę (žiūrint iš priekio). Pastačius gaminį naujoje vietoje, prieš jį paleidžiant, reikia palaukti 12 valandų.

Seno gaminio išmetimas

Seną gaminį išmeskite nežalingu aplinkai būdu.

Galite kreiptis į savo vietinį atstovą arba savo savivaldybės panaudotų elektros prietaisų surinkimo punktą ir sužinoti, kaip išmesti šį gaminį.

Vaikų saugai užtikrinti, prieš išmesdami gaminį, nupjaukite maitinimo kabelį ir sugadinkite durelių užrakto mechanizmą, kad jis neveiktų.

Įspėjimai dėl garsų

 Prietaisui veikiant, kartais girdimas kompresoriaus metalinių dalių keliamas triukšmas – tai normalu.

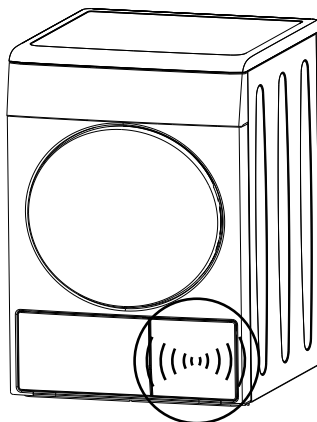

 Darbo metu surinktas vanduo pumpuojamas į vandens bakelį. Šio proceso metu girdimas siurbimo garsas – tai normalu.

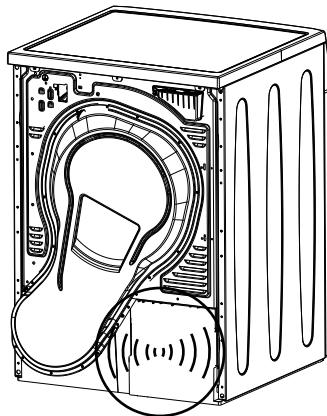

Techniniai duomenys

LT

Aukštis (reguliuojamas)	84,6 cm
Plotis	59,5 cm
Gylis	59,8 cm
Talpa (maks.)	8 kg
Svoris (bendrasis)	49 kg
Įtampa	Žr. kategorijos plokštelę
Nominalios galios sąnaudos	
Modelio kodas	

Kategorijos plokštelę rasite už durelių.

3 Pasiruošimai džiovinimui

Ką reikia daryti, norint sutaupyti energijos

Ši informacija padės jums ekologiškiau naudoti šį buitinį prietaisą ir taupyti energiją.

- Paleiskite gaminį pagal visą pasirinktą programą ir jokiais būdais neprikraukite per daug skalbinių.
- Skalbdami skalbinius, išgręžkite juos, parinkę maksimalų gręžimo greitį. Taip sutrumpės džiovinimo laikas ir bus sumažintos energijos sąnaudos.
- Vienu metu džiovininkite tik tos pačios rūšies skalbinius.
- Vadovaukitės vartotojo vadove pateiktais nurodymais, kaip pasirinkti programą.
- Džiovyklės priekyje ir gale privaloma palikti pakankamai vietos orui cirkuliuoti. Neuždenkite gaminio priekyje esančių ventiliacijos grotelių.
- Džiovinimo metu neatidarykite mašinos durelių, nebent tai būtų būtina. Jeigu būtinai reikia atidaryti dureles, nelaikykite jų atidarę ilgai.
- Džiovinimo metu į džiovyklę neikiškite naujų (šlapių) skalbinių.
- Į orą džiovinimo metu patekę pūkeliai ir audinių pluoštai nuo skalbinių surenkami pūkų surinkimo filtre. Pūkų surinkimo filtrą valykite po kiekvieno džiovinimo ciklo.
- Reguliariai valykite filtro stalčių – arba tada, kai ekrane užsidega filtro stalčiaus valymo įspėjamasis simbolis, arba kas 5 džiovinimo ciklus
- Džiovinimo metu vėdinkite patalpą, kurioje yra pastatyta džiovyklė.
- Modeliuose su lemputėmis, jeigu mašinos nenaudojate ir įjungimo/išjungimo mygtukas yra paspaustas (jeigu džiovyklė yra įjungta į maitinimo tinklą), uždarykite dureles.

Skalbiniai, tinkami džiovinimui mašinoje

i Visuomet vadovaukitės gaminio etiketėje pateiktais nurodymais. Šioje džiovyklėje džiovininkite tik tuos skalbinius, kurių etiketėse nurodyta, kad jie yra tinkami džiovinimui džiovyklėje; pasirinkite tinkamą džiovinimo programą.

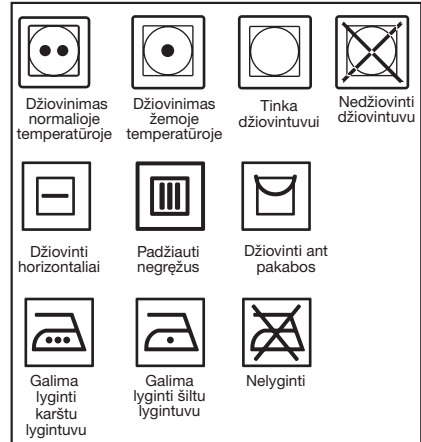

Skalbiniai, netinkami džiovinimui mašinoje

- Skalbinių džiovyklėje negalima džiovinti toliau išvardytų skalbinių ir daiktų:
- skalbinių su metalinėmis detalėmis, pavyzdžiui, diržų sagtimis ir metalinėmis sagomis arba metaliniais sutvirtinimais;
- šilko arba vilnos gaminių, nailoninių kojinių, jautrių, siuvinėtų audinių ir miegmaišių;
- gaminių iš jautrių ir vertingų audinių;
- tiulio užuolaidų;
- daiktų, pagamintų iš hermetiškų pluoštų, pavyzdžiui, pagalvių, antklodžių;
- labai šlapių daiktų;
- neskaltų, purvinų gaminių;
- daiktų, kurių sudėtyje yra porolono arba gumos;



Prieš tai benzinu/ gazolinu, sausomis valymo priemonėmis arba kitomis degiomis ar sprogiomis medžiagomis valytų skalbinių negalima dėti į skalbinių

džiovyklę.



Prieš džiovyklėje džiovinant gaminius, suteptus kepimo aliejumi, acetonu, alkoholiu, benzinu, žibalu, dėmių valikliu, terpentinu, vašku ir vaško valikliais, juos reikia išskalbti karštame vandenyje, pridėjus daugiau skalbimo priemonės.

Skalbinių paruošimas džiovinimui

- Patikrinkite visus skalbinius, prieš sudėdami juos į džiovyklę, kad įsitikintumėte, jog juose arba jų kišenėse nėra žiebtuvėlių, monetų, metalinių dalių, adatų ir panašių daiktų.
- Po skalbimo skalbiniai gali būti susiraizgę. Išskirstykite juos prieš dėdami į džiovinuvą.
- Išrūšiuokite skalbinius pagal jų rūšis ir storį. Vienu metu džiovinkite tik tos pačios rūšies skalbinius. Pavyzdžiui, ploni virtuviniai rankšluosčiai ir staltiesės džiūsta greičiau nei stori vonios rankšluosčiai.

i Skalbiniai turi būti išgręžti naudojant didžiausią gręžimo greitį, kokį tik galima nustatyti skalbyklėje atitinkamos rūšies audiniams.

Nepridėkite per daug skalbinių



Vadovaukitės "Programų pasirinkimo ir sąnaudų lentelėje" pateikta informacija. Nedėkite daugiau skalbinių, nei nurodyta šioje lentelėje.

i Į mašiną pridėti skalbinių daugiau nei nurodyta nerekomenduojama. Skalbimo

rezultatai bus prastesni, jei mašina bus per daug prikrauta. Be to, galite sugadinti džiovyklę ir skalbinius.

Vadovaukitės pavyzdžiuose nurodytais skalbinių svoriais.

Namų ūkio gaminiai	Vidutiniai svoriai (g)
Medvilniniai lovos užtiesalai (dvigulei lovai)	1500
Medvilniniai lovos užtiesalai (viengulei lovai)	1000
Paklodės (dvigulei lovai)	500
Paklodės (viengulei lovai)	350
Didelės staltiesės	700
Mažos staltiesės	250
Servetėlės	100
Vonios rankšluosčiai	700
Maži rankšluostėliai (rankoms nusivalyti)	350
Drabužiai	Vidutiniai svoriai (g)
Palaidinės	150
Medvilniniai marškiniai	300
Marškiniai	200
Medvilninės suknelės	500
Suknelės	350
Džinsiniai skalbiniai	700
Nosinaitės (10 vnt.)	100
Teniso marškinėliai	125

Skalbinių dėjimas

1. Atidarykite dureles.
 2. Laisvai, neprigrūsdami, sudėkite į mašiną skalbinius.
 3. Spausdami uždarykite dureles.
- ⚠ Patikrinkite, ar durelėmis neprivėrėte skalbinių.

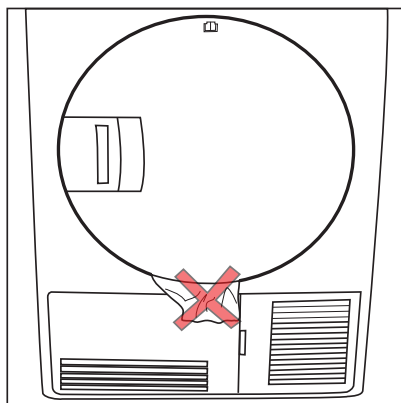
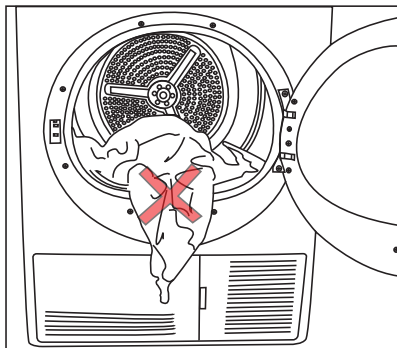

4 Programos pasirinkimas ir mašinos paleidimas

Valdymo skydelis

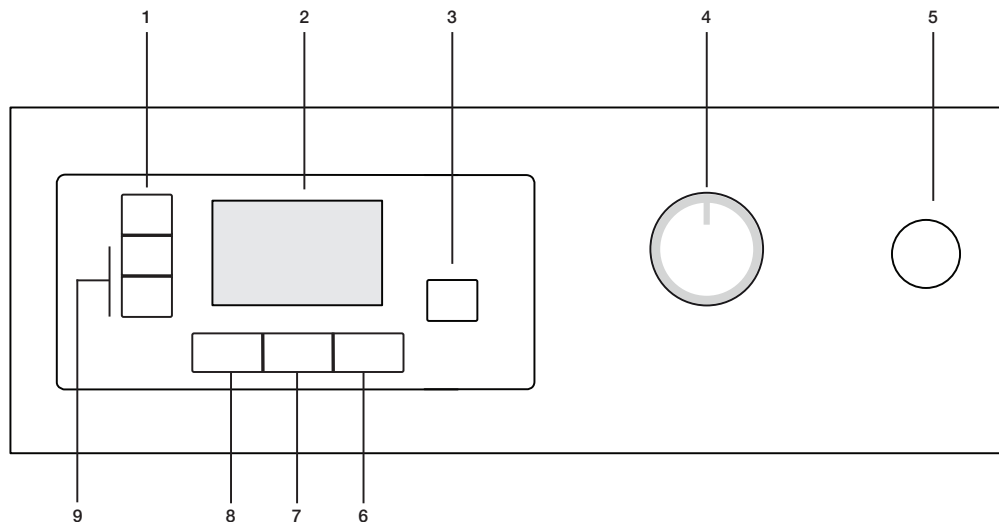

1. Skalavimo mašinos greižo greižo / laikmao programos pasirinkimo mygtukas
2. Rodmuo
3. Paleidimo / pristabdymo / atšaukimo mygtukas
4. Programos pasirinkimo rankenėlė
5. Ijungimo / išjungimo mygtukas
6. Glamžymasi mažinančios programos mygtukas
7. Sausumo lygio mygtukas
8. Garsinio įspėjimo išjungimo mygtukas
9. Laiko atidėjimo mygtukai

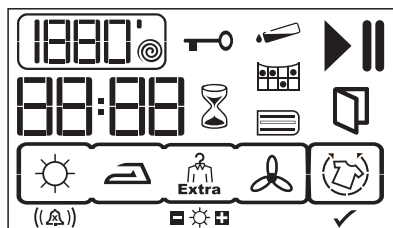

- 1800' ● Greižo greižo / laikmao programos*
- ▶ Prietaiso veikimo simbolis
- || Pristabdymo simbolis
- ☹ Vandens bakelio pripildymo įspėjimo simbolis
- ☹ Filtro valymo įspėjimo simbolis
- ☹ Filtro stalčiuo valymo įspėjimo simbolis
- ☹☹☹☹ Likusio laiko indikatorius**
- ☹ Uždarako nuo vaikų įspėjimo simbolis
- ☹ Laiko atidėjimo režimas
- ☹ Neuzdarytų durelių įspėjimo simbolis
- ☹ Glamžymasi mažinantis režimas
- ☹☹☹ Garsinio įspėjimo lygis / atšaukimo garsinis įspėjimas
- ☹☹☹ Sausumo lygis
- ☹☹☹☹ Glamžymasi mažinantis režimas yra įjungtas

* Greižo greitis leidžia tiksliau parodyti likusį laiką. Jis neturi poveikio mašinos darbui.

** Dėl šio proceso rodomas iki tam tikros programos pabaigos likęs laikas priklauso nuo skalavinių drėgnumo lygio ir gali skirtis nuo pradžioje rodyto laiko.



Mašinos paruošimas naudojimui

1. Įkiškite mašinos kištuką į maitinimo lizdą.
2. Sudėkite į mašiną skalbinius.
3. Paspauskite įjungimo / išjungimo mygtuką.

i Įjungimo / išjungimo mygtuko paspaudimas nebūtinai reiškia, kad programa bus paleista. Spauskite paleidimo / pristabdymo / atšaukimo mygtuką ir programa bus paleista.

Programos pasirinkimas

1. Nuspręskite, kuri iš toliau lentelėje pateiktų programų (su nurodyta džiovinimo temperatūra laipsniais) yra jums tinkama.
2. Programos pasirinkimo rankenėle pasirinkite norimą programą.

Labai sausi	Džiovinama vidutinėje temperatūroje, skirta tik medvilniniams skalbiniams. Stori ir daugiasluoksniai skalbiniai (rankšluosčiai, užvalkalai, džinsai ir pan.) išdžiovinami taip, kad jų visai nereikia lyginti – tereikia juos sudėti ir padėti į spintą.
Dėvėjimui	Įprasti skalbiniai (staltiesės, apatiniai drabužiai ir pan.) išdžiovinami taip, kad jų visai nereikia lyginti – tereikia juos sudėti ir padėti į spintą.
Lyginimui	Įprasti skalbiniai (marškiniai, suknelės ir pan.) išdžiovinami taip, kad jie būtų paruošti lyginimui.

i Išsamiau apie programą skaitykite “Programų pasirinkimo ir sąnaudų lentelėje”.

Pagrindinės programos

Priklausomai nuo audinių rūšių, galima naudoti šias pagrindines programas:

• Medvilniniai audiniai

Šią programą galite pasirinkti atspariems skalbiniams džiovinti. Džiovinama vidutinėje temperatūroje. Ją rekomenduojama rinktis medvilniniams daiktams (patalynei, lovos užtiesalams, rankšluosčiams, vonios chalatomis ir pan.).

• Sintetiniai audiniai

Šią programą galite pasirinkti mažiau atspariems skalbiniams džiovinti. Remokenduojama sintetiniams audiniams.

Papildomos programos

Ypatingiems atvejams mašinoje numatytos papildomos programos.

i Papildomos programos gali skirtis priklausomai nuo mašinos modelio funkcijų.

• Greitoji

Šią programą galite pasirinkti medvilniniams audiniams, kurie yra išgręžti skalbimo mašinoje, sukant juos dideliu greičiu, džiovinti. Pasirinkus šią programą, 1 kg medvilninių skalbinių (3 marškiniai (palaidinės)/ 3 trumparankoviai marškinėliai) bus išdžiovinama per 45 minučių.

i Norint gauti geresnių rezultatų naudojant džiovinimo programas, skalbiniai turi būti išskalbti naudojant tinkamas

programas ir išgręžti skalbimo mašinoje rekomenduojamu gręžimo greičiu.

• **Marškiniai**

Ši programa rūpestingiau džiovina marškinius, kad jie mažiau susiglamžytų ir juos galima būtų lengviau išlyginti.

i Programai pasibaigus, marškiniai gali būti šiek tiek drėgni. Rekomenduojame nepalikti marškinių džiovintuve.

• **Džinsai**

Šią programą galite pasirinkti džinsams, kurie yra išgręžti skalbimo mašinoje, sukant juos dideliu greičiu, džiovinti.

• **Mišrūs audiniai**

Ji rekomenduojama atspariai nudažytiems medvilniniams ir sintetiniams drabužiams skalbti jų nerūšiuojant.

• **Sporto aprangai**

Šią programą galite naudoti medvilniniams, sintetiniams ir mišrių audinių skalbiniams džiovinti jų nerūšiuojant.

• **Vilnonių audinių priežiūra**

Šią programą galite naudoti vilnioniams skalbiniams, kuriuos galima skalbti automatinėje skalbyklėje, vėdinti ir minkštinti. Nenaudokite šios programos skalbiniams visiškai išdžiovinti. Ištraukite skalbinius ir nedelsdami išvėdinkite juos, kai tik programa pasibaigs.

• **Kasdieninė**

Ši programa naudojama medvilniniams ir sintetiniams drabužiams džiovinti kasdien, ir ji trunka 1,5 valandą.

• **Vaikų drabužėlių priežiūra**

Ši programa naudojama kūdikių drabužėliams, ant kurių etiketės yra nurodyta, kad juos galima dėti į džiovintuvą.

• **Ploni audiniai**

Labai jautrius, džiovinimui tinkamus skalbinius arba skalbinius, kuriuos rekomenduojama skalbti rankomis, galite džiovinti žemesnėje temperatūroje.

i Norint apsaugoti tam tikrus drabužius nuo susiglamžymo arba sugadinimo, galima juos sudėti į skalbinių maišelį. Programai pasibaigus, nedelsiant ištraukite skalbinius iš džiovintuvo ir pakabinkite juos, kad jie nesusiglamžytų.

• **Vėdinimas**

10 minučių vykdomas tik vėdinimas, nepučiant karšto oro. Naudodami šią programą, galite išvėdinti uždarose vietose ilgą laiką laikytus drabužius – dings nemalonūs kvapai.

• **Laikmačio programos**



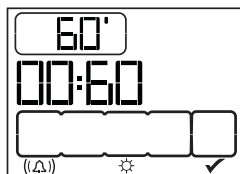

Norėdami pasiekti norimo sausumo lygio džiovinant žemesnėje temperatūroje, galite pasirinkti vieną iš 10 min, 20 min, 30 min, 40 min, 50 min, 60 min, 80 min, 120 min, 140 min arba 160 min laikmačio programų.

i Ši programa skirta džiovinti skalbinius tam tikrą pasirinktą laiką, nepriklausomai nuo džiovinimo temperatūros.



Programų pasirinkimo ir sąnaudų lentelė

LT

Programa	Maksimalus skalbinių kiekis (kg)	Skalbimo mašinos grežimo greitis (apm)	Vidutinis likęs drėgnumas (%)	Džiovinimo laikas (minutėmis)
Medvilniniai spalvoti audiniai				
 Labai sausi	8	1000	% 60	190
 Dėvėjimui	8	1000	% 60	175
 Lyginimui	8	1000	% 60	150
Vaikų drabužėlių priežiūra	3	1200-1000	% 60	80
Marškiniai	1.5	1000	%50	50
Džinsai	4	1200-1000	%50	120
Kasdieninė	4	1400	%50	90
Mišrūs audiniai	4	1000-800	%60	115
Sporto aprangai	4	1000-800	%60	105
Greitoji	1	1400	%50	45
Ploni audiniai	2	800	%40	55
Vilnonių audinių priežiūra	1.5	600	%50	8
Sintetiniai audiniai				
 Dėvėjimui	4	800	% 40	70
 Lyginimui	4	800	% 40	55
Elektros sunaudojimas				
Programa	Maksimalus skalbinių kiekis (kg)	Skalbimo mašinos grežimo greitis (apm)	Vidutinis likęs drėgnumas (%)	Elektros sunaudojimas, kWh
Medvilnė, paruošta dėti į spintą *	8	1000	% 60	2.68
Medvilnė, paruošta lyginimui	8	1000	% 60	2.1
Sintetiniai, paruošti dėvėti	4	800	% 40	0.95

* : Standartinių energijos sąnaudų programa (EN 61121:2005)

Visi lentelėje pateikti dydžiai nustatyti remiantis EN 61121:2005 standartu. Priklausomai nuo skalbinių rūšies, skalbinių išgrežimo greičio, aplinkos sąlygų ir įtampos svyravimų, šie dydžiai gali skirtis nuo lentelėje pateiktų dydžių.

Papildomos funkcijos

Garsinis įspėjimas

Programai pasibaigus bus įjungtas džiovyklės garsinis įspėjimas. Jeigu nenorite, kad garso signalas būtų įjungtas, kelis kartus paspauskite garso lygio nustatymo mygtuką, kol ekrane pasirodys „x“. Norėdami pareguliuoti garso lygį, spauskite tą patį mygtuką.

i Šią funkciją galite įjungti arba prieš, arba jau įjungę programą.



Garsinio įspėjimo išjungimas



1 lygio garsinis įspėjimas



2 lygio garsinis įspėjimas



3 lygio garsinis įspėjimas

Sausumo lygis

Naudojamas nustatyti reikiamą sausumo lygį. Ekrane rodant ženklą „+“, džiovinama daugiau lyginant su numatytoju nustatymu, o rodant ženklą „-“, džiovinama mažiau. Programos veikimo laikas gali skirtis, priklausomai nuo pasirinkimo.

i Šią funkciją galite įjungti tik prieš įjungdami programą.



Apsauga nuo susiglamžymo

Apsaugos nuo susiglamžymo funkcija apsaugo skalbinius nuo susiglamžymo, jeigu pasibaigus programai neištraukiate skalbinių iš džiovituvo. Ši programa 2 valandas kas 240 sekundžių pasuka skalbinius būgne, kad jie nesuglamžytų.

Toliau esančiame paveikslėlyje pavaizduota, kad apsaugos nuo susiglamžymo funkcija yra įjungta, bet programa veikia. Džiovinimo ciklas baigiamas ir pradedamas apsaugos nuo susiglamžymo programos etapas (antrame ekrano paveikslėlyje).



i Norėdami įjungti šią funkciją, paspauskite apsaugos nuo susiglamžymo mygtuką.

Kontrastingumo pakeitimas

Kontrastingumą galima reguliuoti, norint, kad ekrane rodomi simboliai būtų aiškesni. Ekranu kontrastingumo nustatymą ypač gali tekti pakeisti tuomet, kai džiovituvą yra sumontuotas ant skalbimo mašinos. Spauskite ir 3 sekundes laikykite nuspaudę greičio / laikmačio programos mygtuką.

Kai kontrastingumas bus pakeistas, ekrane 3 sekundes bus matomi visi simboliai, rodant, kad veiksmas yra atliktas.

i Norėdami sugrąžinti ankstesnę kontrastingumo nuostatą, dar kartą atlikite tą patį veiksmą.

Įspėjamieji simboliai

i Įspėjimo simboliai gali skirtis priklausomai nuo mašinos modelio.

Pūkų surinkimo filtro valymas

Programai pasibaigus, užsidega įspėjamasis simbolis, primenantis, kad reikia išvalyti filtrą.

i Jeigu filtro valymo įspėjimo simbolis dega pastoviai, žr. skyrių „Trikčių šalinimas“.

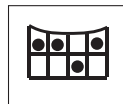

Vandens bakelis

Programai pasibaigus, užsidega įspėjamasis simbolis, primenantis, kad reikia išpilti vandenį iš vandens bakelio.

Jeigu vandens bakelis bus visiškai pripildytas programai veikiant, pradės žybcioti įspėjimo lemputė ir mašina bus laikinai sustabdyta. Išpilkite vandenį iš bakelio, spauskite paleidimo / pristabdymo / atšaukimo mygtuką ir programa bus tęsiama toliau. Įspėjamasis simbolis užgęsta ir programa vėl tęsia darbą.



Filtro stalčiaus valymas

Tam tikrais protarpiais įsijungia įspėjamasis simbolis, primenantis, kad reikia išvalyti filtro stalčių.



Blogai uždarytos įkrovos dureles

Šis įspėjimo simbolis rodomas tada, kai džiovyklės durelės yra neuždarytos.



Laiko atidėjimas

Laiko atidėjimo funkcija leidžia atidėti programos paleidimą iki 24 valandų.

1. Atidarykite dureles ir prikraukite skalbinių.
2. Pasirinkite džiovinimo programą, gręžimo greitį ir, jeigu reikia, pasirinkite pagalbines funkcijas.
3. Norėdami nustatyti norimą atidėjimo laiką, spauskite laiko atidėjimo mygtukus „+“ arba „-“. Pradės žybcioti laiko atidėjimo simbolis.
4. Paspauskite paleidimo / pristabdymo / atšaukimo mygtuką. Pradedama atidėto laiko atgalinė atskaita. Laiko atidėjimo simbolis ima degti nepertraukiamai. Ekrane rodomas paleidimo simbolis. Praėjus pusei nustatyto atidėjimo laiko, ekrane pradės žybcioti „:“.

i Laiko atidėjimo metu į mašiną galima pridėti daugiau skalbinių/iš jos išimti skalbinius. Pasibaigus atgalinės atskaitos laiko skaičiavimo procesui, laiko atidėjimo simbolis išnyksta, prasideda džiovinimo procesas ir ekrane rodoma programos trukmė. Ekrane rodomas laikas yra įprasto džiovinimo laiko ir atidėto laiko suma.

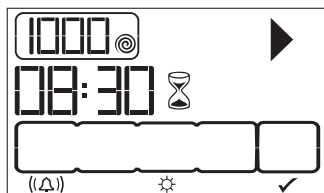

Laiko atidėjimas paleidžiamas paspaudus paleidimo / pristabdymo / atšaukimo mygtuką, pavaizduotą pirmiau esančiame ekrano paveikslėlyje.

Atidėjimo laiko keitimas

Jeigu atgalinės laiko atskaitos metu norite pakeisti atidėtą laiką:

1. Norėdami atšaukti programą, spauskite ir 3 sekundes laikykite nuspaudę paleidimo / pristabdymo / atšaukimo mygtuką. Norėdaim laiką pakeisti, dar kartą pakartokite laiko atidėjimo nustatymo veiksmus.
2. Nustatykite norimą laiko atidėjimą, spausdami laiko atidėjimo mygtukus „+“ arba „-“. Pradės žybcioti laiko atidėjimo simbolis.
3. Paspauskite paleidimo / pristabdymo / atšaukimo mygtuką. Pradedama atidėto laiko atgalinė atskaita. Laiko atidėjimo simbolis ima degti nepertraukiamai. Pristabdymo simbolis dingsta. Ekrane rodomas paleidimo simbolis.
4. Praėjus pusei nustatyto atidėjimo laiko, ekrane pradės žybcioti „:“.

Laiko atidėjimo atšaukimas

Jeigu norite atšaukti atvirkštinį laiko atidėjimo skaičiavimą ir tuoj pat paleisti programą:

1. Norėdami atšaukti programą, spauskite ir 3 sekundes laikykite nuspaudę paleidimo / pristabdymo / atšaukimo mygtuką.
2. Spauskite paleidimo / pristabdymo / atšaukimo mygtuką ir pirmiau pasirinkta programa bus paleista.

Programos paleidimas

Spauskite paleidimo / pristabdymo / atšaukimo mygtuką ir programa bus paleista. Užsidegs paleidimo / pristabdymo simbolis, rodantis, kad programa yra pradėta; likusio laiko viduryje ir toliau žybsės simbolis „:“.

Programos eiga

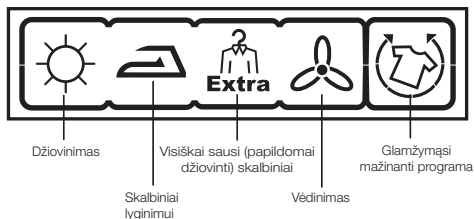

Veikiančios programos eigą ekrane parodo įvairūs simboliai.

Kiekvieno programos veikimo pradžioje užsidega atitinkamas simbolių serijos simbolis, o programos pabaigoje degs visi simboliai. Pats dešiniausias simbolis ekrane parodo atliekamą etapą.

Džiovinimas

Džiovinimo simbolis užsidega vykdant visas programas, išskyrus vėdinimo.

Lyginimui

Pradeda šviesti, kai sausumo lygis pasiekia skalbinių lyginimui etapą.

Dėvėjimui

Pradeda šviesti, kai sausumo lygis pasiekia visiškai sausų skalbinių etapą.

Labai sausi

Pradeda šviesti, kai sausumo lygis pasiekia visiškai sausų, papildomai džiovintų skalbinių etapą.

Vėdinimas

Vėdinimo simbolis užsidega programai pasibaigus.

i Jei apsaugos nuo susiglamžymo funkcija yra įjungta, programai pasibaigus, užsidega apsaugos nuo susiglamžymo simbolis.

Užraktas nuo vaikų

Mašinoje įrengtas užraktas nuo vaikų, kuris apsaugo mašiną, kad vaikui paspaudus kokį nors mygtuką, nebūtų pakeista veikianti programa. Įjungus užraktą nuo vaikų, nebeveiks jokie mygtukai, išskyrus įjungimo / išjungimo mygtuką.

Norėdami įjungti užrakto nuo vaikų funkciją, vienu metu nuspauskite ir 3 sekundes palaikykite nuspaudę garsinio įspėjimo

ir apsaugos nuo susiglamžymo funkcijų mygtukus.

Jeigu programai pasibaigus norite paleisti kitą programą, užraktą nuo vaikų reikia išjungti. Norėdami išjungti užrakto nuo vaikų funkciją, dar kartą paspauskite tuos pačius mygtukus ir palaikykite juos nuspaudę 3 sekundes.

i Įjungus užraktą nuo vaikų funkciją, ekrane atsiras spynos simbolis.

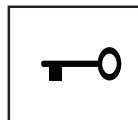

i Išjungus ir vėl paleidus mašiną spaudžiant įjungimo/ išjungimo mygtuką, užrakto nuo vaikų funkcija bus išjungta.

Kai užrakto nuo vaikų funkcija įjungta:

- Rodomos piktogramos nepasikeis netgi jeigu mašinai veikiant arba esant pristabdytai nustatysite kitą programos pasirinkimo rankenėlės padėtį.
- Jeigu apsaugos nuo vaikų funkcija išjungiama po to, kai mašinai veikiant nustatoma kita programos pasirinkimo rankenėlės padėtis, mašina išjungiama ir ekrane rodoma informacija apie naują programą.

Programos keitimas po programos paleidimo

Mašinai pradėjus veikti, galite pakeisti pasirinktą programą ir džiovinti skalbinius, naudodami kitą programą.

1. Jeigu norite pasirinkti programą „Labai sausi“ vietoje programos „Sausi“, paspauskite ir 3 sekundes palaikykite nuspaudę paleidimo / pristabdymo / atšaukimo mygtuką, kad veikianti programa būtų atšaukta.
2. Programos pasirinkimo rankenėle pasirinkite programą „Ištin sausi“.
3. Spauskite paleidimo / pristabdymo / atšaukimo mygtuką ir programa bus paleista.

i Kitą programą galite pasirinkti ir kitu būdu: mašinai veikiant, pasukite programos pasirinkimo rankenėlę. Tokiu atveju veikianti programa atšaukiama, o ekrane pradedama rodyti informacija apie naują

programą.

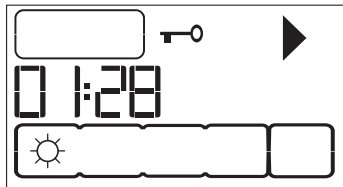

Skalbinių įdėjimas / išėmimas mašinai veikiant pristabdymo režimu

Norėdami pridėti arba išimti skalbinius po džiovinimo programos paleidimo:

1. Jei norite mašiną perjungti į pristabdymo režimą, paspauskite paleidimo / pristabdymo / atšaukimo mygtuką. Džiovinimo procesas bus sustabdytas.
2. Veikiant pristabdymo režimui, atidarykite dureles ir pridėkite skalbinių arba išimkite juos ir vėl uždarykite dureles.
3. Spauskite paleidimo / pristabdymo / atšaukimo mygtuką ir programa bus paleista.

i Paleidus džiovinimo procesą ir po to dar pridėjus šlapių skalbinių, jau sausi mašinoje esantys drabužiai susimaišo su šlapiais ir, džiovinimo procesui pasibaigus, skalbiniai būna šlapi.

i Džiovinimo metu galite pridėti ar išimti skalbinius neribotą skaičių kartų. Visgi tokiu atveju pailgės programos laikas ir padidės energijos sąnaudos, nes džiovinimo procesas nuolat pertraukiamas. Todėl skalbinių pridėti rekomenduojama prieš paleidžiant džiovinimo programą.

i Jeigu pasirinksite naują programą, sukdami programų pasirinkimo rankenėlę mašinai veikiant pristabdymo režimu, veikianti programa bus atšaukta, o ekrane bus rodoma informacija apie naują programą.

! Programai veikiant, pridėdami daugiau skalbinių arba juos išimdami, nelieskite rankomis būgno vidinio paviršiaus. Būgno paviršius labai karštas.

Programos atšaukimas

Jeigu dėl kokios nors priežasties norite sustabdyti džiovinimą ir atšaukti jau veikiančią programą, paspauskite ir 3 sekundes palaikykite nuspaudę paleidimo / pristabdymo / atšaukimo mygtuką. Šio laikotarpio pabaigoje užsidegs pūkų surinkimo filtro valymo ir pilno vandens bakelio įspėjimo simboliai, o ekrane pasirodys pranešimas „End“ (pabaiga).

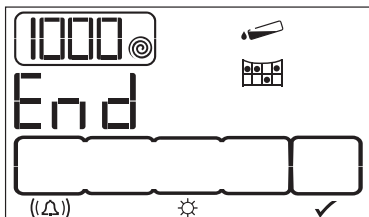

! Atšaukus programą džiovintuvui veikiant, jo viduje bus per daug karšta, todėl įjunkite vėdinimo programą, kad mašina atvėstų.

i Jeigu mašinai veikiant pasuksite programų pasirinkimo rankenėlę, mašina sustos. Tokiu atveju veikianti programa atšaukiama, o ekrane pradeda rodyti informacija apie naują programą.

Programos pabaiga

Programai pasibaigus, programos tęsimo indikatoriuje užsidegs pūkų surinkimo filtro valymo ir pilno vandens bakelio įspėjimo simboliai, o ekrane pasirodys pranešimas „End“ (pabaiga). Dureles galima atidaryti, o mašina yra paruošta antrajam ciklui. Norėdami išjungti mašiną, spauskite įjungimo / išjungimo mygtuką.

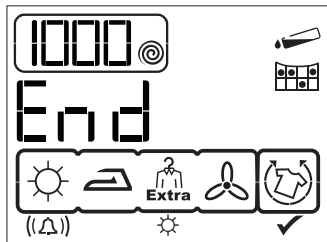

i Jei apsaugos nuo susiglamžymo funkcija yra įjungta ir programai pasibaigus skalbiniai iš mašinos neišimami, pradeda

veikti apsaugos nuo susiglamžymo programa, kuri veikia 2 valandas.

i Po kiekvieno džiovinimo būtinai išvalykite pūkų surinkimo filtrą. (Žr. skyrių „Pūkų surinkimo filtras / vidinis durelių paviršius“)

i Po kiekvieno džiovinimo ciklo išpilkite vandenį iš vandens bakelio. (Žr. skyrių „Vandens bakelio ištuštinimas“)

5 Techninė priežiūra ir valymas

Reguliari valant, pailgėja gaminio naudojimo laikas ir sumažėja triukščių atvejų.

! Atliekant (valdymo skydelio, korpuso ir pan.) techninės priežiūros ir valymo darbus, šis gaminys privalo būti atjungtas nuo maitinimo tinklo.

Pūkų surinkimo filtras / vidinis durelių paviršius

Į orą džiovinimo metu patekę pūkeliai ir audinių pluoštai nuo skalbinių surenkami pūkų surinkimo filtru.

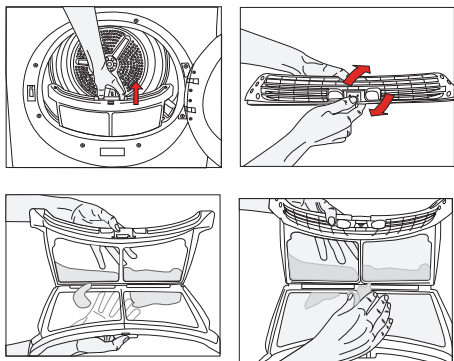

i *Tokie pluoštai ir pūkeliai paprastai susidaro dėvėjimo ir skalbimo metu.

! Po kiekvieno džiovinimo proceso būtina išvalyti filtrą ir vidinį durelių paviršių.

i Pūkų surinkimo filtro korpusą galite valyti dulkių siurbliu.

Jeigu norite išvalyti pūkų surinkimo filtrą:

1. Atidarykite dureles.
2. Nuimkite pūkų surinkimo filtrą patraukdami jį aukštyn ir atidarykite pūkų surinkimo filtrą.
3. Ranka arba minkštu skudurėliu išimkite pūkelius, audinių pluoštus ir medvilninius siūlus.
4. Uždarykite pūkų surinkimo filtrą ir įtaisykite jį atgal į korpusą.

i Kurį laiką panaudojus mašiną, pūkų surinkimo filtro akutės gali pasidengti pūkų sluoksniu, kuris gali užkimšti pūkų surinkimo filtrą. Išplaukite pūkų surinkimo filtrą šiltame vandenyje, kad susikaupę pūkai būtų pašalinti nuo pūkų surinkimo filtro paviršiaus. Prieš įdėdami pūkų

surinkimo filtrą, palaukite, kol jis visiškai išdžius.

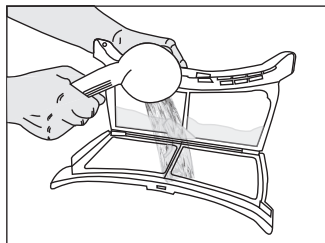

i Nuvalykite visą vidinį durelių paviršių ir durelių tarpiklį.

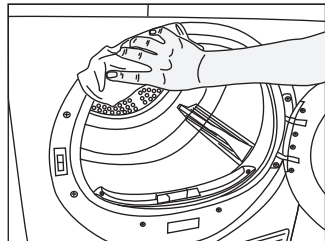
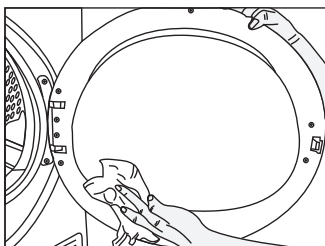

Jutiklių valymas

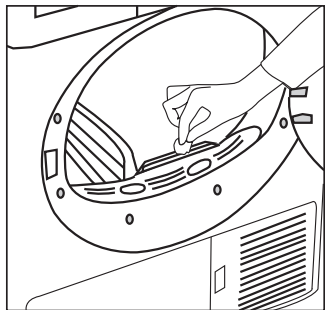

Šioje mašinoje įrengti drėgmės jutikliai, kurie nustato, ar skalbiniai sausi, ar ne.

Norėdami nuvalyti jutiklius:

1. Atidarykite mašinos dureles.
2. Jeigu mašiną dėl džiovinimo proceso vis dar įkaitusi, palaukite, kol ji atvės.
3. Metalinius jutiklius nuvalykite minkštu, acte sudrėkintu skudurėliu, o po to nusauskite juos.

i Metalinius jutiklių paviršius valykite 4 kartus per metus.

i Metaliniams jutiklių paviršiams valyti nenaudokite jokių metalinių įrankių.

! Valydami niekada nenaudokite tirpiklių, valymo priemonių arba panašų medžiagų, nes jos gali sukelti gaisrą arba sprogimą!

Vandens bakelio ištuštinimas

Džiovinimo ciklo metu iš skalbinių pašalinama drėgmė, kuri yra kondensuojama ir susikaupęs vanduo surenkamas vandens bakelyje.

Vandens bakelį ištuštinkite po kiekvieno džiovinimo ciklo.

! Kondensuotas vanduo nėra geriamasis vanduo!

! Niekada neišimkite vandens bakelio programai veikiant!

Jeigu pamiršite išpilti vandens bakelį, kito džiovinimo ciklo metu užsidegs pilno vandens bakelio įspėjimo lemputė ir mašina sustos.

Jeigu taip atsitiktų, išpilkite vandenį iš bakelio, tada paspauskite paleidimo / pristabdymo / atšaukimo mygtuką ir džiovinimo ciklas bus tęsiamas toliau.

Norėdami išpilti vandenį iš bakelio:

1. Patraukite stalčių ir atsargiai išimkite vandens bakelį.

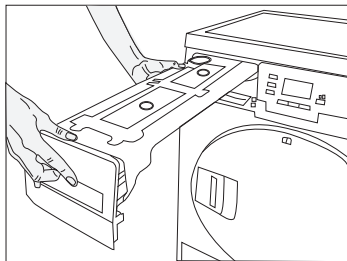

2. Išpilkite iš bakelio vandenį.

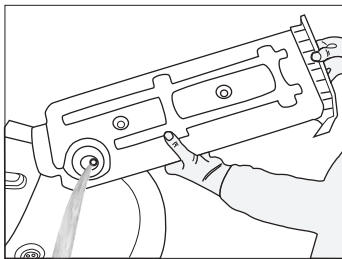

3. Jei vandens bakelio piltuvėlyje yra susikaupusių pūkelių, išvalykite juos po tekančiu vandeniu.
4. Įdėkite vandens bakelį atgal į vietą.

Filtro stalčiaus valymas

Pūkeliai ir pluoštai, kurie negali būti surinkti dangčio filtre, sugaunami už ištraukiamos plokštės esančiame filtro stalčiuje. Daugiausia kas 5 džiovinimo ciklus užsidegs apie filtro stalčiaus valymą primenanti įspėjamoji lemputė.

Stalčiuje yra dviejų lygių filtras. Pirmasis lygis – tai filtro stalčiaus kempinė, o antrasis – filtro audinys.

Norėdami išvalyti filtro stalčių:

1. Paspauskite ištraukiamos plokštės mygtuką, kad ištraukiama plokštė atsidarytų.

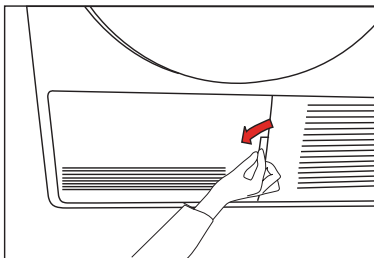

2. Išimkite filtro stalčiaus gaubtą, sukdami jį rodyklės kryptimi.

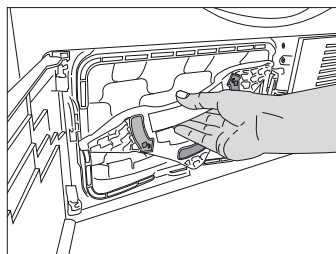

3. Ištraukite filtro stalčių.

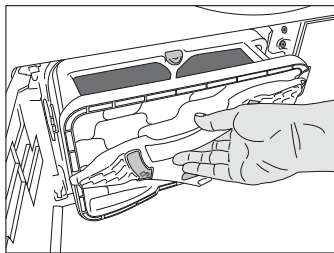

4. Nuspauskite raudoną mygtuką ir atidarykite filtro stalčių.

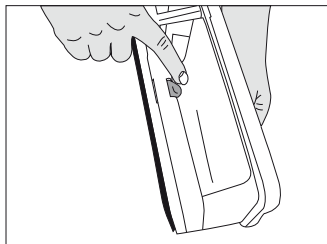

5. Išimkite filtro stalčiaus kempinę.

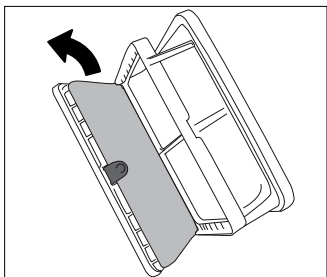

6. Ranka arba minkštu skudurėliu išimkite pūkelius, audinių pluoštus ir medvilninius siūlus.

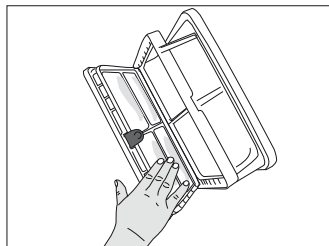

i Pastebėję susidariusį sluoksnį, kuris gali užkimšti filtro medžiagą, pašalinkite šį sluoksnį, išplaudami filtrą šiltame vandenyje. Palaukite, kol filtro medžiaga visiškai išdžius, tuomet vėl įtaisykite jį filtro stalčiuje.

7. Išplaukite filtro stalčiaus kempinę rankomis, kad būtų pašalinti pluoštai ir pūkai. Suspauskite kempinę ranka, kad išgręžtumėte iš jos vandenį.

i Jeigu kempinėje pūkų ir pluoštų susikaupę mažai, kempinės plauti nebūtina.

8. Įdėkite kempinę atgal į vietą.

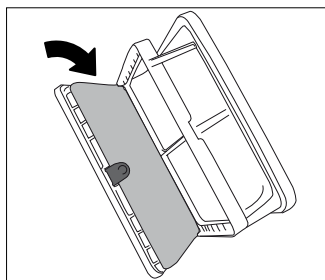

9. Uždarykite filtro stalčių, kad raudonas mygtukas užsifikuotų.

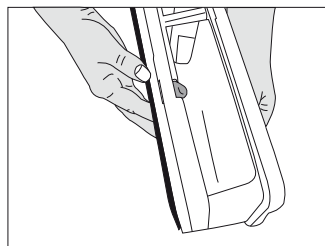

10. Vėl įdėkite filtro stalčių į vietą, ir tvirtai jį įsukite, sukdami filtro stalčiaus gaubtą pagal laikrodžio rodyklę.

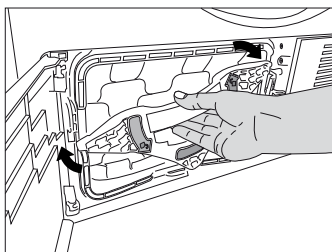

11. Uždarykite ištraukiamos plokštės dangtį.

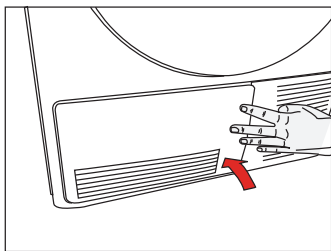

- i** Džiovindami skalbinius be filtro kempinės sugadinsite mašiną!
- i** Dėl purvinų pūkų surinkimo filtro ir filtro stalčiaus pailgės džiovinimų trukmė, bus sunaudota daugiau energijos.
- i** Kurį laiką panaudojus mašiną, pūkų surinkimo filtro akutės gali pasidengti pūkų sluoksniu, kuris gali užkimšti pūkų surinkimo filtrą. Išplaukite pūkų surinkimo filtrą šiltame vandenyje, kad susikaupę pūkai būtų pašalinti nuo pūkų surinkimo filtro paviršiaus. Prieš įdėdami pūkų surinkimo filtrą, palaukite, kol jis visiškai išdžius.

Garintuvo valymas

Dulkių siurbliu išsiurbkite pūkus, susikaupusius ant garintuvo, esančio už filtro stalčiaus, briaunų.

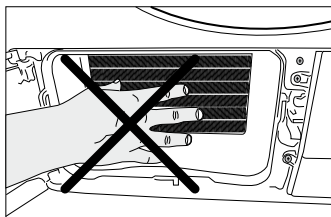

- i** Taip pat galite išvalyti rankomis, bet būtinai mūvėkite apsaugines pirštines. Nebandykite valyti plikomis rankomis.

6 Trikčių nustatymas

Džiovinimo procesas trunka per ilgai.

- Užsikimšusios pūkų surinkimo filtro akutės. >>> *Išplaukite pūkų surinkimo filtrą šiltame vandenyje.*
- Užsikimšęs filtro stalčius. >>> *Išplaukite filtro stalčiaus kempinę ir filtro audinį.*
- Užblokuotos mašinos priekyje esančios ventiliacijos grotelės. >>> *Pašalinkite daiktus (jeigu jų yra), blokuojančius priekyje esančių ventiliacijos grotelių ventiliavimą.*
- Nepakankamas vėdinimas, nes patalpa, kurioje įrengta mašina, yra labai maža. >>> *Atidarykite patalpos duris ir langus, kad per daug nepakiltų patalpos temperatūra.*
- Ant drėgmės jutiklio susikaupė kalkių nuosėdų. >>> *Nuvalykite drėgmės jutiklį.*
- Pridėta per daug skalbinių. >>> *Nepridėkite į džiovyklę per daug skalbinių.*
- Nepakankamai išgręžti skalbiniai. >>> *Skalbdami skalbinius, išgręžkite juos, parinkę maksimalų skalbyklės gręžimo greitį.*

Džiovinimo pabaigoje skalbiniai vis tiek šlapi.

i Išdžiovinti karšti drabužiai atrodo drėgnesni nei iš tikrųjų.

- Gali būti, kad pasirinkta programa netiko šios rūšies skalbiniams. >>> *Patikrinkite gaminių priežiūros etiketes, pasirinkite tos rūšies skalbiniams tinkamą programą arba papildomai naudokite laikmačio programas.*
- Užsikimšusios pūkų surinkimo filtro akutės. >>> *Išplaukite pūkų surinkimo filtrą šiltame vandenyje.*
- Užsikimšęs filtro stalčius. >>> *Išplaukite filtro stalčiaus kempinę ir filtro audinį.*
- Pridėta per daug skalbinių. >>> *Nepridėkite į džiovyklę per daug skalbinių.*
- Nepakankamai išgręžti skalbiniai. >>> *Skalbdami skalbinius, išgręžkite juos, parinkę maksimalų skalbyklės gręžimo greitį.*

Džiovinuvus neįsijungia arba programa nepasileidžia. Nustačius programą, džiovyklė nepasileidžia.

- Galbūt neįkištas elektros kištukas. >>> *Patikrinkite, ar įjungtas mašinos elektros kištukas.*
- Galbūt nevisiškai uždarytos durelės. >>> *Patikrinkite, ar gerai uždarytos durelės.*
- Nepasirinkote programos arba nepaspaudėte paleidimo / pristabdymo / atšaukimo mygtuko. >>> *Patikrinkite, ar pasirinkote programą ir ar ji neveikia pristabdymo režimu.*
- Įjungta užrakto nuo vaikų funkcija. >>> *Išjunkite užraktą nuo vaikų.*

Programa be jokios priežasties liovėsi veikusi.

- Galbūt nevisiškai uždarytos durelės. >>> *Patikrinkite, ar gerai uždarytos durelės.*
- Nutrūko elektros tiekimas. >>> *Spauskite paleidimo / pristabdymo / atšaukimo mygtuką ir programa bus paleista.*
- Vandens bakelis pilnas. >>> *Išpilkite vandenį iš vandens bakelio.*

Skalbiniai susitraukė, jie suveltai arba sugadinti.

- Pasirinkta programa netinkama tai skalbinių rūšiai. >>> *Patikrinkite drabužio etiketę ir pasirinkite tai audinio rūšiai tinkamą programą.*

Neveikia būgno apšvietimas. (modeliams su lempute)

- Nepaspaudėte įjungimo / išjungimo mygtuko ir neįjungėte džiovyklės. >>> *Patikrinkite, ar džiovyklė įjungta.*
- Perdegė lemputė. >>> *Iškvieskite įgaliotosios techninio aptarnavimo tarnybos atstovą, kad pakeistų lemputę.*

Šviečia pabaigos / apsaugos nuo susiglamžymo simbolis.
<ul style="list-style-type: none"> • Įjungta apsaugos nuo susiglamžymo programa, kuri neleidžia skalbiniams susiglamžyti, kai jie džiovinimui pasibaigus paliekami būgne. >>> <i>Išjunkite džiovintuvą ir ištraukite skalbinius.</i>
Šviečia pabaigos simbolis.
<ul style="list-style-type: none"> • Programa baigta. Išjunkite džiovintuvą ir ištraukite skalbinius.
Šviečia pūkų surinkimo filtro simbolis.
<ul style="list-style-type: none"> • Neišvalytas pūkų surinkimo filtras. >>> <i>Išvalykite pūkų surinkimo filtrą.</i>
Žybčioja pūkų surinkimo filtro simbolis.
<ul style="list-style-type: none"> • Filtro korpusas užkimštas pūkais. >>> <i>Išvalykite pūkų surinkimo filtro korpusą.</i> • Užsikimšusios pūkų surinkimo filtro akutės. >>> <i>Išplaukite pūkų surinkimo filtrą šiltame vandenyje.</i> • Užsikimšęs filtro stalčius. >>> <i>Išplaukite filtro stalčiaus kempinę ir filtro audinį.</i>
Pro dureles teka vanduo
<ul style="list-style-type: none"> • Ant vidinio durelių paviršiaus ir durelių tarpiklio paviršiaus prisikaupė pūkų. >>> <i>Išvalykite vidinius durelių ir durelių tarpiklio paviršius.</i>
Durelės pačios atsidaro.
<ul style="list-style-type: none"> • Galbūt nevisiškai uždarytos durelės. >>> <i>Spausdami uždarykite dureles, kol pasigirs spragtelėjimas.</i>
Šviečia / žybčioja pilno vandens bakelio įspėjimo simbolis.
<ul style="list-style-type: none"> • Vandens bakelis pilnas. >>> <i>Išpilkite vandenį iš vandens bakelio.</i> • Sulenkta vandens išleidimo žarna. >>> Jeigu gaminys tiesiogiai prijungtas prie kriauklės kanalizacijos vamzdžio, patikrinkite vandens išleidimo žarną.
Žybčioja filtro stalčiaus valymo įspėjimo simbolis.
<ul style="list-style-type: none"> • Neišvalytas filtro stalčius. >>> <i>Išplaukite filtro stalčiaus kempinę ir filtro audinį.</i>

 Jeigu negalite pašalinti problemos, nors ir vadovaujantės šiame skyriuje pateiktais nurodymais, kreipkitės į pardavėją arba įgaliotojo techninio aptarnavimo centro atstovą. Niekada nebandykite patys taisyti neveikiančio gaminio.