

Sušička s tepelným čerpadlom

Používateľská príručka

DV**CGC2**** / DV**CGC0****



SAMSUNG



Obsah

Bezpečnostné informácie	4
Čo musíte vedieť o bezpečnostných pokynoch	4
Dôležité bezpečnostné symboly	4
Dôležité bezpečnostné opatrenia	5
Dôležité varovania týkajúce sa inštalácie	8
Dôležité varovania týkajúce sa používania	9
Upozornenia týkajúce sa používania	10
Dôležité varovania týkajúce sa čistenia	11
Dbajte na to, aby na spotrebič nepôsobil mráz.	12
Pokyny o značke WEEE	12
Inštalácia	13
Čo je súčasťou balenia	13
Inštaláčny požiadavky	15
Inštalácia krok za krokom	16
Otočenie dvierok	20
Životné prostredie	24
Funkcie	25
Ovládací panel	25
Začíname	32
Špeciálne funkcie	34
Údržba	38
Vyprázdnenie nádrže na vodu ()	38
Čistenie	39
Riešenie problémov	44
Kontrolné body	44
Informačné kódy	45





Príloha	47
Tabuľka starostlivosti o tkaniny	47
Ochrana životného prostredia	48
Technické údaje	49
Údaje o spotrebe	50
Hárok špecifikácií	52
Kontaktné údaje	54
MÁTE OTÁZKY ALEBO KOMENTÁRE?	54





Bezpečnostné informácie

Gratulujeme vám k vašej novej sušičke Samsung. Táto príručka obsahuje dôležité informácie o montáži, používaní a starostlivosti o vaše zariadenie. Urobte si, prosím, čas na prečítanie tejto príručky, aby ste získali všetky výhody z mnohých úžitkov a vlastností vašej umývačky.

Čo musíte vedieť o bezpečnostných pokynoch

Výstrahy a dôležité bezpečnostné pokyny v tejto príručke nepokrývajú všetky možné okolnosti a situácie, ktoré sa môžu vyskytnúť. Je vašou zodpovednosťou, aby ste pri inštalácii, údržbe a prevádzke vašej sušičky zachovávali opatrnosť a uvážlivosť.

Ak sa vyskytnú problémy alebo stavy, ktorým dokonale nerozumiete, vždy kontaktujte výrobcu.

Dôležité bezpečnostné symboly

Čo znamenajú ikony a značky v tejto používateľskej príručke:

VAROVANIE

Riziká alebo nebezpečné postupy, ktoré môžu spôsobiť vážne ublíženie na zdraví, smrť alebo škody na majetku.

UPOZORNENIE

Riziká alebo nebezpečné postupy, ktoré môžu spôsobiť ublíženie na zdraví alebo škody na majetku.

POZNÁMKA

Upozorňuje na možné riziko ublíženia na zdraví alebo škody na majetku.

Prečítajte si pokyny

Účelom týchto výstražných značiek je zabrániť zranení vás a iných osôb.

Explicitne ich dodržiavajte.

Po prečítaní tejto príručky si ju uchovajte pre budúce použitie na bezpečnom mieste.

Pred spustením používania tohto zariadenia si prečítajte všetky pokyny.

Podobne, ako pri iných zariadeniach využívajúcich elektrickú energiu a pohyblivé prvky, existujú tu potenciálne riziká. Ak sa má toto zariadenie bezpečne prevádzkovať, oboznámte sa s jeho funkciami a pri jeho používaní postupujte opatrne.

VAROVANIE

Riziko požiaru

- Sušičku na odevy musí inštalovať kvalifikovaný technik.
- Sušičku na odevy inštalujte podľa pokynov výrobcu a miestnych nariadení.
- Ak chcete znížiť riziko vážneho zranenia alebo usmrtenia, dodržiavajte všetky inštalačné pokyny.





Dôležité bezpečnostné opatrenia

VAROVANIE

Aby ste znížili nebezpečenstvo požiaru, zásahu elektrickým prúdom alebo ujmy na zdraví osôb, pri používaní spotrebiča dodržujte základné bezpečnostné opatrenia vrátane nasledujúcich:

1. Toto zariadenie by nemali používať osoby (vrátane detí) s obmedzenými fyzickými, zmyslovými alebo mentálnymi schopnosťami, prípadne s nedostatkom skúseností a vedomostí, pokiaľ na ne nebude dozerať osoba zodpovedná za ich bezpečnosť alebo im takáto osoba nedá pokyny, ako zariadenie používať.
2. **Používanie v Európe:** Toto zariadenie môžu používať deti vo veku viac ako 8 rokov, osoby s obmedzenými fyzickými, zmyslovými alebo mentálnymi schopnosťami alebo osoby s nedostatkom skúseností a vedomostí, ak sa na nich bude dozerať alebo ak budú poučení o pokynoch používania zariadenia bezpečným spôsobom a ak porozumejú všetkým možným rizikám. Deti by sa nemali hrať so zariadením. Deti by bez dozoru nemali vykonávať čistenie ani údržbu zariadenia.
3. Deti by mali byť pod dohľadom, aby sa zaistilo, že sa nebudú so zariadením hrať.
4. Ak je poškodený prívodný kábel, musí ho vymeniť výrobca, jeho servisný agent alebo podobne kvalifikovaná osoba, aby sa predišlo nebezpečenstvu.





Bezpečnostné informácie

5. Pri zariadeniach s vetracími otvormi v základni sa uistite, že otvory neblokujú predmety, ako napríklad koberce alebo rohože.
6. **Používanie v Európe:** Deti mladšie ako 3 roky by sa mali uchovať z dosahu, pokiaľ nebudú pod nepretržitým dohľadom.
7. **UPOZORNENIE:** Aby ste predišli nebezpečenstvu neúmyselného vynulovania tepelnej poistky, zariadenie nesmie byť napájané externým spínacím zariadením, ako napríklad časovačom, alebo pripojené k obvodu, ktoré dodávatelia pravidelne zapínajú a vypínajú.
8. Sušičku nesmiete používať, ak ste na čistenie použili priemyselné chemikálie.
9. Zachytávač tkaniny sa musí v relevantných prípadoch pravidelne čistiť.
10. Tkanina sa nesmie nahromadiť v okolí sušičky. (neplatí pre zariadenia, ktoré sa majú odvetrávať mimo budovy)
11. Je nutné zabezpečiť riadnu ventiláciu, aby sa zabránilo spätnému toku plynov do miestnosti zo zariadení spaľujúcich iné palivá, vrátane otvoreného ohňa.
12. V sušičke nesušte nevypraté odevy.
13. Odevy znečistené látkami, ako napríklad olej na varenie, acetón, alkohol, benzín, kerozín, odstraňovače škvŕn, terpentín, vosky a odstraňovače voskov, sa musia pred sušením v sušičke vyprať v horúcej vode s extra množstvom čistiaceho prostriedku.



14. Položky ako penová guma (latexová pena), kúpacie čapice, vodeodolné textílie, predmety s gumeným povrchom, odevy alebo vankúše vyplnené penovými podložkami sa nesmú sušiť v sušičke.
15. Posledná časť sušiaceho cyklu prebieha bez pôsobenia tepla (cyklus chladenia), aby odevy zostali v prostredí s teplotou, ktorá ich nepoškodí.
16. Z vreciek odstráňte všetky predmety, ako napríklad zapalovače a zápalky.
17. **VAROVANIE:** Sušičku nikdy nezastavujte pred koncom cyklu sušenia. Ak tak predsa urobíte, všetky veci rýchlo vyberte a vyveste, aby mohlo unikať teplo.
18. Vypúšťaný vzduch sa nesmie odvádzať do komína, ktorý sa používa na odsávanie výparov zo zariadení spaľujúcich plyn alebo iné palivá.
19. Zariadenie nesmie byť namontované za dverami, ktoré je možné uzamknúť, za posuvnými dverami alebo dverami, ktoré majú záves na opačnej strane, ako sa nachádza sušička, aby nebol blokovaný otvor sušičky.
20. **VAROVANIE:** Zariadenie nesmie byť napájané externým spínacím zariadením, napríklad časovačom, a nesmie byť pripojené k obvodu, ktorý dodávatelia pravidelne zapínajú a vypínajú.
21. Aviváže alebo podobné produkty sa musia používať podľa pokynov na používanie aviváže.
22. **VAROVANIE:** V kryte spotrebiča alebo zabudovanej konštrukcie udržiavajte ventilačné otvory čisté od akýchkoľvek prekážok.



Bezpečnostné informácie

23. VAROVANIE: Nepoškodzujte chladiaci obvod.

Dôležité varovania týkajúce sa inštalácie

VAROVANIE

Inštaláciu tohto zariadenia musí vykonať kvalifikovaný technik alebo servisná spoločnosť.

- Ak sa tak nestane, môže dôjsť k zásahu elektrickým prúdom, požiaru, výbuchu, poruchám produktu alebo zraneniu.

Napájací kábel pripojte k sieťovej zásuvke a danú zásuvku používajte len na toto zariadenie. Taktiež nepoužívajte predlžovací kábel.

- Zdieľanie sieťovej zásuvky s inými zariadeniami pomocou predlžovačky alebo predlžovacieho napájacieho kábla môže mať za následok zásah elektrickým prúdom alebo požiar.
- Ubezpečte sa, že elektrické napätie, frekvencia a prúd sa zhodujú s technickými údajmi produktu. V opačnom prípade môže dôjsť k zásahu elektrickým prúdom alebo vzniku požiaru. Napájaciu zástrčku pevne pripojte do sieťovej zásuvky.

Pomocou suchej tkaniny z konviek sieťovej zástrčky a kontaktov pravidelne odstraňujte všetky cudzie látky (napr. prach alebo vodu).

- Odpojte sieťovú zástrčku a vyčistite ju suchou tkaninou.
- V opačnom prípade môže dôjsť k zásahu elektrickým prúdom alebo vzniku požiaru.

Všetky baliace materiály držte v dostatočnej vzdialenosti od detí, keďže môžu byť pre ne nebezpečné.

- Ak si dá dieťa na hlavu vrecko, môže sa zadusiť.

Toto zariadenie sa musí správne uzemniť.

Zariadenie neuzemňujte pripojením k vedeniu plynu, plastovej vodovodnej trubke alebo telefonickéj linke.

- Môže to spôsobiť zásah elektrickým prúdom, výbuch alebo problémy so zariadením
- Napájací kábel nikdy nezapájajte do sieťovej zásuvky, ktorá nie je správne uzemnená, a zaistite, že je v súlade s miestnymi a národnými nariadeniami.

Zariadenie nevystavujte pôsobeniu externých činiteľov ani ho neumiestňujte do exteriérov.

Nepoužívajte poškodenú napájaciu zástrčku, poškodený napájací kábel alebo povolenú sieťovú zásuvku.

- Môže spôsobiť požiar alebo zásah elektrickým prúdom.

Ak je poškodená zástrčka (sieťový napájací kábel), musí ju vymeniť výrobca, jeho servisný agent alebo podobne kvalifikovaný technik, aby sa predišlo nebezpečenstvu.

Tento spotrebič by sa mal umiestniť tak, aby po inštalácii bola prístupná napájacía zástrčka.

Nevyťahujte nasilu ani nadmerne neohýbajte napájací kábel.

Napájací kábel nepretáčajte ani neuväzujte.

Napájací kábel nevesajte na kovový predmet, neumiestňujte naň ťažké predmety, nekladajte ho medzi predmety ani ho nezatláčajte do priestoru za spotrebičom.

- Môže spôsobiť požiar alebo zásah elektrickým prúdom.



Napájací kábel pri odpájaní sieťovej zástrčky neťahajte.

- Sieťovú zástrčku odpájajte uchopením samotnej zástrčky.
- V opačnom prípade môže dôjsť k zásahu elektrickým prúdom alebo vzniku požiaru.

Toto zariadenie sa musí správne uzemniť. Napájaciu zástrčku nikdy nezapájajte do zásuvky, ktorá nie je správne uzemnená a nie je v súlade s miestnymi a národnými nariadeniami. Pozrite si inštalačné pokyny pre uzemnenie tohto spotrebiča.

Toto zariadenie nainštalujte na miesto s pevnou rovnou podlahou.

- V opačnom prípade môže dochádzať k nezvyčajným vibráciám, hluku alebo problémom s produktom.

Keďže prísada v sprejoch na vlasy môže narušiť hydrofilnú funkciu tepelného výmenníka tak, že sa počas chladenia môže vonkajší povrch zariadenia orosiť, zariadenie neinštalujte do salónov krásy.

Toto zariadenie by sa malo umiestniť tak, aby bol zabezpečený prístup k sieťovej zásuvke, vodovodným kohútikom a odvodným potrubiam.

Dôležité varovania týkajúce sa používania

VAROVANIE

Nedovoľte deťom ani domácim zvieratám vniknúť do vnútra zariadenia ani naň vyliezať. Okrem toho pri likvidácii tohto produktu odmontujte zámku na dverách (páčka).

- Môže to mať za následok pád dieťaťa a ublíženie na zdraví.
- Ak sa dieťa zamkne v zariadení, hrozí nebezpečenstvo zadusenía.

Nepokúšajte sa dostať do vnútra zariadenia počas otáčania bubna.

Nesadajte si na zariadenie ani sa neopierajte o dvierka.

- Zariadenie by sa mohlo prevrátiť a spôsobiť ublíženie na zdraví.

Bielizeň sušte až po vyžmýkaní v automatickej práčke.

V sušičke nesušte nevypraté odevy.

Kondenzovanú vodu nepite.

Sušičku nikdy nezastavujte pred koncom cyklu sušenia. Ak tak predsa urobíte, všetky veci rýchlo vyberte a vyveste, aby mohlo unikať teplo.

Nesušte odevy kontaminované horľavými materiálmi ako je palivo, kerozín, benzín, riedidlo, alkohol atď.

- Môže to spôsobiť zásah elektrickým prúdom, požiar alebo výbuch.

Nedovoľte domácim zvieratám hrýzť alebo hrať sa so sušičkou.

- Môže to spôsobiť zásah elektrickým prúdom alebo zranenie.

Pri likvidácii zariadenia pred samotnou likvidáciou odmontujte dvere a napájací kábel.

- Ak tak neurobíte, môže to mať za následok poškodenie napájacieho vedenia alebo ublíženie na zdraví.

Nedotýkajte sa napájacej zástrčky mokkými rukami.

- Môže to spôsobiť zásah elektrickým prúdom.



Bezpečnostné informácie

Počas úniku plynu (mestský plyn, propán, LPG) sa nedotýkajte zariadenia ani napájacieho kábla a ihneď vyvetrajte.

- Na vetranie nepoužívajte elektrický ventilátor.
- Iskrenie môže spôsobiť výbuch alebo požiar.

Neopravujte, nevymieňajte ani sa nepokúšajte opravovať žiadne súčasti spotrebiča, ak vám to výslovne neodporúčajú pokyny k výkonu používateľských opráv. Na opravu spotrebiča môžu byť nevyhnutné určité odborné zručnosti.

Nepokúšajte sa svojvoľne opravovať, rozoberať ani modifikovať toto zariadenie.

- Nepoužívajte žiadne iné poistky (ako napríklad medené, z oceleového drôtu a pod.), okrem štandardnej poistky.
- Keď je potrebné zariadenie opraviť alebo preinštalovať, obráťte sa na najbližšie servisné stredisko.
- V opačnom prípade môže dôjsť k zásahu elektrickým prúdom, požiaru, poruchám produktu alebo zraneniu.

Produkt, ktorý ste si zakúpili, je navrhnutý len na domáce použitie.

Použitie na pracovné účely sa kvalifikuje ako nesprávne používanie produktu. V takom prípade produkt nebude chránený štandardnou zárukou poskytovanou spoločnosťou Samsung a spoločnosti Samsung nie je možné pripísať zodpovednosť za nesprávne fungovanie alebo škody plynúce z takéhoto nesprávneho používania.

Ak produkt vydáva zvláštny hluk, zápach horenia alebo sa z neho dymí, ihneď odpojte napájanie a obráťte sa na servisné stredisko.

- V opačnom prípade môže dôjsť k úrazu elektrickým prúdom alebo požiaru.

Nedovoľte deťom (ani domácim zvieratám) hrať sa v zariadení alebo na ňom. Zariadenie sa zvnútra nedá jednoducho otvoriť a dieťa by si v prípade uväznenia v jej vnútri mohlo vážne ublížiť.

Upozornenia týkajúce sa používania

UPOZORNENIE

Nestavajte sa na vrchnú časť zariadenia ani naň neumiestňujte žiadne predmety (napr. bielizeň, zapálené sviečky, zapálené cigarety, riady, chemikálie, kovové predmety atď.).

- Mohlo by to spôsobiť zásah elektrickým prúdom, požiar, problémy so zariadením alebo ujmu na zdraví.

Počas sušenia ani tesne po ňom sa nedotýkajte sklenených dvierok ani vnútra bubna, pretože sú horúce.

- Môže to spôsobiť popáleniny.

Sklenené dvierka môžu byť počas sušenia horúce. Z tohto dôvodu sa ich nedotýkajte.

Zároveň zakážte deťom hrať sa v blízkosti sušičky alebo sa dotýkať sklenených dvierok.

- Môže to spôsobiť popáleniny.

Tlačidlá nestláčajte pomocou ostrých predmetov, ako napríklad špendlíkov, nožov, nechťov a pod.

- Môže to spôsobiť zásah elektrickým prúdom alebo zranenie.



Nesušte odevy s obsahom formovacej gummy (latex) ani podobných gumených látok.

- Ak sa tvarovacia guma zahreje, môže sa zdeformovať alebo začať horieť.

Nesušte odevy kontaminované rastlinnými olejmi ani olejmi na varenie, keďže veľké množstvo oleja sa pri praní z odevu neodstráni. Okrem toho používajte studený cyklus sušenia, aby sa bielizeň nezahrievala.

- Oxidačné teplo oleja môže byť príčinou vzniku požiaru.

Nesušte bielizeň znečistenú cudzími látkami, akými sú olej, krémy, telové mlieka alebo iné chemikálie využívané napr. v kozmetických salónoch, masážnych salónoch, salónoch krásy či v nemocniciach.

- Môže to spôsobiť zásah elektrickým prúdom, požiar, poruchu alebo výbuch.

Uistite sa, že vrecká na oblečení, ktoré sa ide sušiť, sú prázdne.

- Pevné ostré predmety, ako napríklad mince, zatváracie špendlíky, ihly, skrutky alebo kamienky môžu spôsobiť značné poškodenie zariadenia.

Nesušte oblečenie s veľkými sponami, gombíkmi alebo inými ťažkými kovovými doplnkami (zipsy, háčiky a očká, prikrývky s gombíkmi).

V prípade potreby použite sieťku na malú ľahkú bielizeň, ako sú napríklad textilné opasky, stuhy záster a podprsenky s výstuhami, ktoré sa môžu počas cyklu rozpustiť alebo zlomiť.

V tomto modeli je možné používať obrúsky do sušičky. Ich používanie odporúčame pre lepší výsledok sušenia.

Obrúsky do sušičky tiež znižujú vznik statickej elektriny tvorenej počas cyklu sušenia. Statická elektrina môže poškodiť bielizeň a prípadne aj spotrebič.

Sušičku nepoužívajte v blízkosti nebezpečných práškov ako je uhoľný prach, pšeničná múka atď.

- Môže to spôsobiť zásah elektrickým prúdom, požiar alebo výbuch.

Do blízkosti produktu neumiestňujte horľavé materiály.

- Mohli by spôsobiť uvoľnenie toxických plynov zo zariadenia, poškodenie dielov, zásah elektrickým prúdom, požiar alebo výbuch.
- Tento spotrebič by sa nemal umiestňovať za uzamykateľné dvere atď.

Počas ani tesne po dokončení sušenia sa nedotýkajte zadnej časti zariadenia.

- Zariadenie ostáva horúce a môže spôsobiť popáleniny.

Dôležité varovania týkajúce sa čistenia

VAROVANIE

Nečistite spotrebič tak, že budete priamo naň striekať vodu.

Na čistenie spotrebiča nepoužívajte benzén, riedidlo ani alkohol.

- Mohli by ste tým spôsobiť zmenu farby, deformáciu, poškodenie, požiar alebo zásah elektrickým prúdom.

Pred čistením alebo vykonaním údržby odpojte zariadenie od stenovej zásuvky.

- V opačnom prípade môže dôjsť k zásahu elektrickým prúdom alebo vzniku požiaru.

Bezpečnostné informácie

Pred a po použití sušičky vyčistíte puzdro filtra.

Pravidelne čistíte vnútro zariadenia požiadaním o zásah autorizovaného servisného technika.

Tepelný výmenník čistíte raz do mesiaca jemnou kefkou alebo vysávačom. Tepelného výmenníka sa nedotýkajte rukou, pretože tu existuje riziko, že by ste sa mohli zraniť.

Interiér sušičky by mal pravidelne čistiť kvalifikovaný servisný personál.

Dbajte na to, aby na spotrebič nepôsobil mráz.

- Sušičku inštalujte v oblasti, kde teplota neklesne pod nula stupňov Celzia.
- Ak využívate možnosť priameho odsávania vody použitím dlhej odtokovej hadice, voda, ktorá v nej zostane, môže počas zimy zamrznúť. Po použití sa presvedčte, že v hadici nezostala žiadna voda.
- Ak došlo k zamrznutiu odtokovej hadice, oviňte ju na približne desať minút uterákom namočeným v horúcej vode, čím dôjde k jej rozmrazeniu.

Pokyny o značke WEEE



Správna likvidácia tohoto výrobku (Elektrotechnický a elektronický odpad)

(Platí v krajinách so zavedeným separovaným zberom)

Toto označenie na výrobku, príslušenstve alebo v sprievodnej brožúre hovorí, že po skončení životnosti by produkt ani jeho elektronické príslušenstvo (napr. nabíjačka, náhlavná súprava, USB kábel) nemali byť likvidované s ostatným domovým odpadom. Prípadnému poškodeniu životného prostredia alebo ľudského zdravia môžete predísť tým, že budete tieto výrobky oddeľovať od ostatného odpadu a vrátite ich na recykláciu.

Používatelia v domácnostiach by pre podrobné informácie, ako ekologicky bezpečne naložiť s týmito výrobkami, mali kontaktovať buď predajcu, ktorý im ich predal, alebo príslušný úrad v mieste ich bydliska.

Priemyselní používatelia by mali kontaktovať svojho dodávateľa a preveriť si podmienky kúpnej zmluvy. Tento výrobok a ani jeho elektronické príslušenstvo by nemali byť likvidované spolu s ostatným priemyselným odpadom.

Viac informácií o ochrane životného prostredia a regulačných povinnostiach týkajúcich sa produktov spoločnosti Samsung, napríklad o predpisoch REACH, OEEZ alebo batériách, nájdete na našej stránke pre udržateľnosť na adrese www.samsung.com.

Inštalácia

Čo je súčasťou balenia

Sušičku opatrne rozbaľte. Všetky obalové materiály držte mimo dosahu detí. Nižšie znázornené súčasti a ich umiestnenie sa môžu líšiť od súčastí a umiestnenia súčastí na vašej sušičke. Pred inštaláciou sa uistite, že má sušička všetky súčasti uvedené v tomto návode. Ak sú sušička alebo jej súčasti poškodené alebo chýbajú, kontaktujte najbližšie zákaznícke stredisko spoločnosti Samsung.

Základné časti sušičky

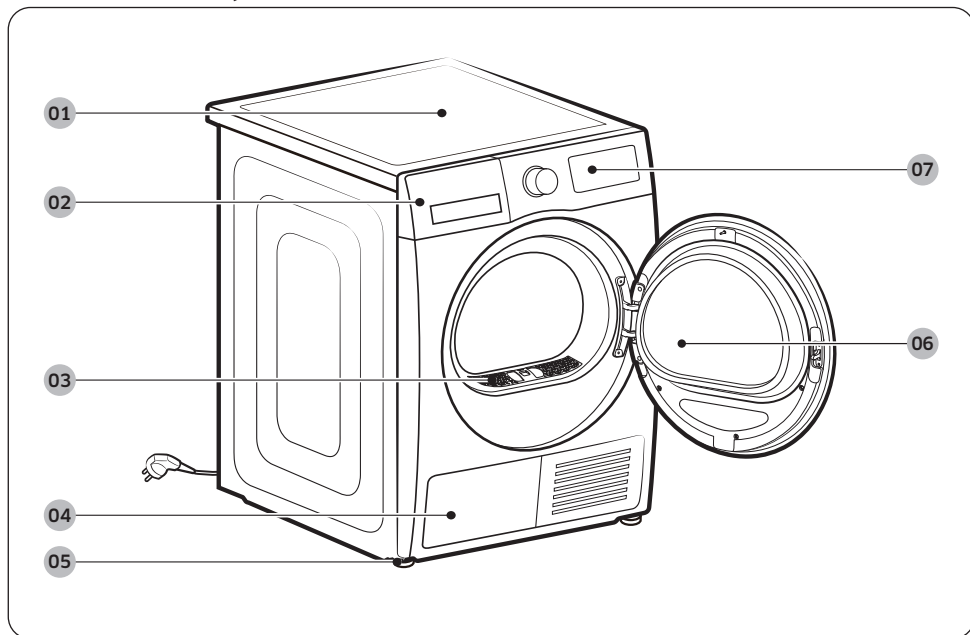

01 Vrchný kryt

02 Nádrž na vodu

03 Filter vlákien

04 Tepelný výmenník

05 Vyrovnávacia nožička

06 Dvere

07 Ovládací panel

Inštalácia

Príslušenstvo (súčasť balenia)

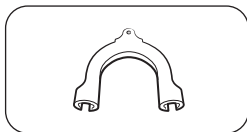

Vodiaca lišta hadice

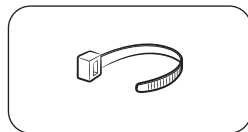

Svorka na káble

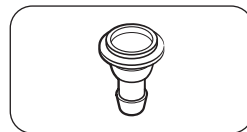

Konektor na hadicu

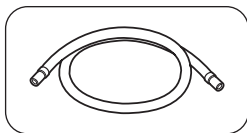

Dlhá odtoková hadica (2 m)

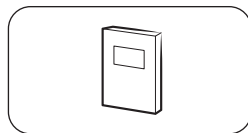

Používateľská príručka

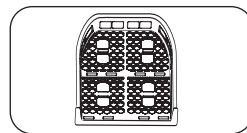

Stojan na sušenie (len niektoré modely)

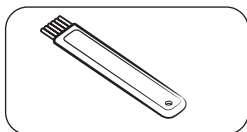

Čistiaca kefa

Príslušenstvo (nie je súčasťou balenia)

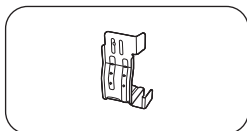

Konzola – výbava na stohovanie
(SK-DH, SK-DA, SKK-DF)

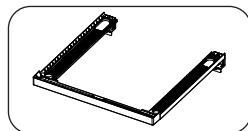

Výbava na stohovanie
(SKK-5E*)

POZNÁMKA

- Výbava na stohovanie umožňuje inštalovať sušičku na práčku. Upozorňujeme, že výbavu na stohovanie možno používať len s práčkami a sušičkami Samsung. Ak si chcete zakúpiť konzolu – výbavu na stohovanie (SK-DH, SK-DA, SKK-DF) alebo výbavu na stohovanie (SKK-DD, SKK-DDX), kontaktujte servisné stredisko spoločnosti Samsung alebo miestneho predajcu elektrospotrebičov. Výbava na stohovanie sa líši v závislosti od modelu práčky.
- Pokyny na stohovanie sušičky nájdete v inštaláčnej príručke pribalenej k výbave na stohovanie.
- Informácie o dostupnosti konkrétnych modelov výbavy na stohovanie nájdete v inštaláčnej príručke pribalenej k výbave na stohovanie.

Inšalačné požiadavky

POZNÁMKA

Túto sušičku smie inštalovať len kvalifikovaný inštalatér. Ak sušička v dôsledku chybovej inštalácie vyžaduje servisný zásah, tento sa bude považovať za zodpovednosť vlastníka a môže viesť k zneplatneniu záruky. Uchovajte si tieto pokyny pre budúce použitie.

VAROVANIE

- Napájací kábel nezapájajte do sieťovej zásuvky, kým nie je sušička kompletne nainštalovaná.
- Pri presúvaní sušičky si zaistite pomoc dvoch alebo viacerých osôb.
- Nedovoľte deťom ani domácim zvieratám, aby sa hrali v sušičke, na sušičke alebo okolo nej. Vždy je potrebné zabezpečiť patričný dozor.
- Všetky obalové materiály držte mimo dosahu detí.
- Poškodený napájací kábel ani napájaciu zástrčku nevymieňajte svojpomocne. O výmenu poškodeného napájacieho kábla alebo napájacej zástrčky požiadajte servisného technika spoločnosti Samsung alebo kvalifikovaného servisného technika.
- Nepokúšajte sa sušičku opravovať, rozoberať ani upravovať. Ak si sušička vyžaduje opravu, kontaktujte najbližšie servisné stredisko spoločnosti Samsung.
- Zo všetkých likvidovaných zariadení odstráňte dvierka/uzávery, aby ste zabránili riziku udusenía detí.
- Ak sušička vydáva zvláštne zvuky, zápach horenia alebo sa z nej šíri dym, okamžite odpojte sieťovú zástrčku a kontaktujte najbližšie servisné stredisko spoločnosti Samsung.
- Počas prevádzky sušičku neodpájajte zo zásuvky.
- Do blízkosti sušičky neumiestňujte horľavé predmety.

Požiadavky na elektroinštaláciu a uzemnenie

- Sušička musí byť správne uzemnená. Ak sušička zaznamená poruchu alebo sa pokazí, uzemnenie zníži riziko zásahu elektrickým prúdom tým, že prúdu zabezpečí dráhu s najmenším odporom. Sušička sa dodáva s napájacím káblom, ktorý má uzemňovaciu 3-kolíkovú zástrčku. Zástrčka musí byť pripojená k príslušnej zásuvke, ktorá je správne nainštalovaná a uzemnená v súlade so všetkými miestnymi zákonmi a predpismi.
- Ak máte akékoľvek otázky týkajúce sa požiadaviek na elektroinštaláciu a uzemnenie, obráťte sa na spoločnosť Samsung alebo kvalifikovaného elektrikára.

VAROVANIE

- Zapojte napájací kábel do uzemnenej 3-kolíkovvej zástrčky.
- Nepoužívajte poškodenú napájaciu zástrčku ani uvoľnenú alebo poškodenú sieťovú zásuvku.
- Nepoužívajte adaptér ani predlžovací kábel.
- Nesprávne pripojenie vodiča na uzemnenie zariadenia môže spôsobiť zásah elektrickým prúdom. Ak s istotou neviete, či je sušička správne uzemnená, obráťte sa na kvalifikovaného elektrikára.
- Napájaciu zástrčku, napájací kábel ani napájaciu zásuvku žiadnym spôsobom neupravujte.
- Nepripájajte uzemňovací kábel k plastovým potrubiam, plynovým potrubiam ani k potrubiam horúcej vody.



Inštalácia

Inštalácia do prístenku alebo komory

Pri inštalácii sušičky do výklenku alebo komory je potrebné dodržať tieto minimálne odstupy:

Bočné strany	Hore	Vpredu	Vzadu
25 mm	25 mm	490 mm	50 mm

Pri inštalácii sušičky s práčkou musí mať predná časť výklenku alebo komory vzduchový otvor bez prekážok s veľkosťou minimálne 490 mm.

Inštalácia krok za krokom

Pred inštaláciou sušičky si najskôr prečítajte časť **Inštalračné požiadavky** na strane 15.

KROK 1 Výber umiestnenia

Požiadavky na umiestnenie

Vyberte rovný a pevný povrch, ktorý vydrží otrasy. Vyberte miesto s voľným prístupom k uzemnenej 3-kolíkovkej zásuvke.

Z praktických dôvodov by ste mali sušičku nainštalovať do blízkosti práčky.

VAROVANIE

- Sušičku inštalujte len do interiéru.
- Sušičku neinštalujte na miesta, kde bude vystavená vplyvom počasia.
- Teplota okolia pre miesto inštalácie je v rozsahu 5 až 35 °C.
 - Ak je teplota okolia dostatočne nízka, aby zamrzla skondenzovaná voda v sušičke a hadiciach, sušička nemusí fungovať, prípadne sa môže poškodiť.
 - Uistite sa, že teplota na mieste inštalácie sušičky nie je mimo odporúčaného rozsahu teploty. Môže sa znížiť výkon sušenia.
 - Uistite sa, že sušičku nenainštalujete v uzatvorenom prostredí alebo v blízkosti akýchkoľvek spotrebičov produkujúcich teplo.
- Sušičku neinštalujte na miesta, kde môže dôjsť k úniku plynu.
- Nepoužívajte zle vetraný priestor alebo oblasť.
- Použite len zdroj napájania umiestnený v stene.



KROK 2 Nastavenie vyrovnávacích nožičiek

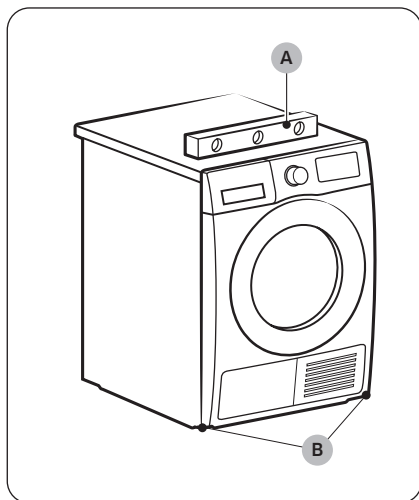

1. Opatrne zasuňte sušičku na požadované miesto.
2. Pomocou **vodováhy (A)** skontrolujte, či sú bočné strany a predná a zadná strana sušičky vo vodorovnej polohe.
3. Ak sušička nestojí rovno, otáčaním **vyrovnávacích nožičiek (B)** smerom doľava alebo doprava nastavte ich výšku.
4. Keď je sušička vo vodorovnej polohe, skontrolujte, či pevne stojí na podlahe.
5. Sušičku zapojte do zásuvky.

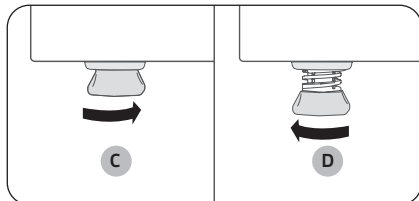

POZNÁMKA

- Ak chcete sušičku nastaviť na rovnakú výšku, ako má práčka, otáčajte vyrovnávacími nožičkami smerom doprava, kým sa úplne **nezatiahnu (C)**. Následne vyrovnávacími nožičkami otáčajte doľava, čím ich budete **vyťahovať (D)**, kým nebudú mať sušička a práčka rovnakú výšku.
- Vyrovnávacie nožičky vysuňte len do potrebnej výšky. Ak nožičky vysuniete viac, ako je potrebné, sušička môže vibrovať.

Inštalácia

KROK 3 Pripojenie odtokovej hadice

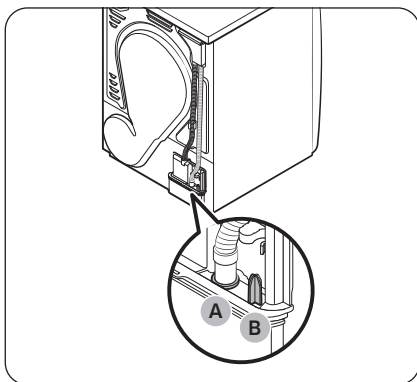

- Dôrazne odporúčame pripojiť odtokovú hadicu do kanalizačného systému.
- Ak je odtoková hadica pripojená k sušičke príliš krátka na to, aby dosiahla odtokový systém, použite príbalenú doplnkovú hadicu (dlhá odtoková hadica).
- Zabudovanú nádrž na vodu používajte iba v prípade, ak pripojenie odtokovej hadice k odtokovému systému nie je možné.

POZNÁMKA

Sušička je predvolene od výroby nastavená na využívanie zabudovanej nádrže na vodu, kam odteká skondenzovaná voda.

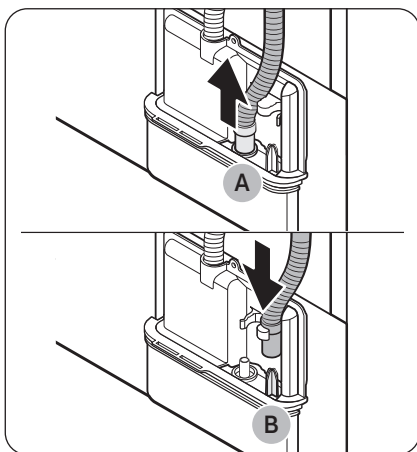

1. Vyberte odtokovú hadicu z **otvoru (A)** a vložte ju do **časti (B)**.

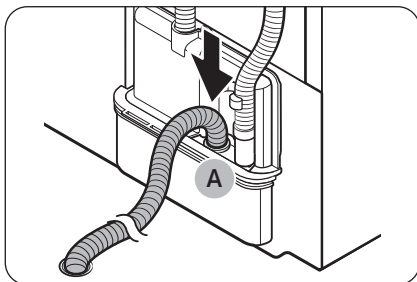

2. Jeden koniec prídavnej hadice (dlhá odtoková hadica) pripojte k **otvoru (A)**.
3. Druhý koniec (výstup) prídavnej hadice napojte na odtokový systém jedným z nasledujúcich spôsobov:

Cez umývadlo:

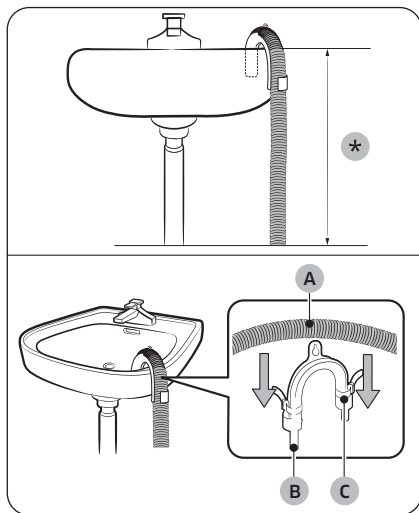

1. Koniec pomocnej hadice musíte umiestniť nižšie ako **90 cm (*)** od spodnej strany sušičky.
2. Ak potrebujete pomocnú hadicu v určitom bode ohnúť, použite dodaný plastový **vodiaci prvok hadice (B)**. Vodiaci prvok zaistíte pomocou háčika o stenu alebo špagátom ku kohútiku. **Odtokovú hadicu (A)** nasadíte do **vodiaceho prvku hadice (B)** a upevníte ich pomocou **svorky na káble (C)**.
3. Kondenzovanú vodu môžete vypustiť pripojením prídavnej hadice (dlhá odtoková hadica) priamo k odtokovému výpustu.

⚠ UPOZORNENIE

Odtokovú hadicu nepredlžujte. Zo spoja môže unikať voda. Použite dlhú odtokovú hadicu.

Cez odtokové potrubie umývadla:

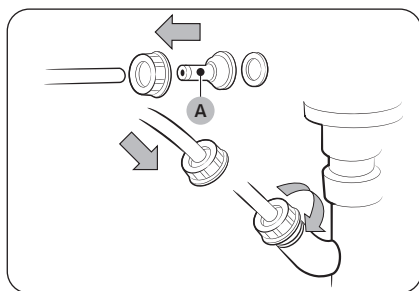

1. Podľa obrázka zmontujte **konektor na hadicu (A)** a pripojte ho k prídavnej hadici.

⚠ UPOZORNENIE

Skontrolujte, či je hadica pevne pripojená ku konektoru, aby ste zabránili úniku vody.



2. Adaptér hadice pripojte priamo k odtokovému potrubiu umývadla.

Inštalácia

KROK 4 Kontrola inštalácie

- Všetok obalový materiál je odstránený a správne zlikvidovaný.
- Sušička je vo vodorovnej polohe stojí pevne na podlahe.
- Uistite sa, že sa vo vnútri bubna nenachádza žiadne príslušenstvo.
- Neblokujte mriežku chladiaceho prieduchu na prednej strane sušičky.
- Neumiestňujte do blízkosti sušičky horľavé predmety a okolie udržiavajte v čistote.
- Neodstraňujte zo sušičky nastaviteľné vyrovnávacie nožičky. Sú potrebné na zaistenie vodorovnej polohy sušičky.
- Odporúčame, aby ste sušičku nezačali používať skôr ako 1 hodinu po inštalácii.

KROK 5 Zapnutie napájania

Sieťový kábel zapojte do stenovej zásuvky chránenej poistkou alebo ističom. Ťuknutím na  následne zapnete sušičku.

POZNÁMKA

Na 20 minút spustíte cyklus Časované sušenie, čím sa presvedčíte, že sušička beží, ohrieva a vypína sa. Ak sa zobrazí informačný kód **HC**, kontaktujte lokálny zákaznícky servis.

Otočenie dvierok

V závislosti od podmienok priestoru alebo podľa vlastnej potreby môžete zmeniť smer otvárania dvierok.

VAROVANIE

Dvierka môže na opačnú stranu osadiť len kvalifikovaný technik.

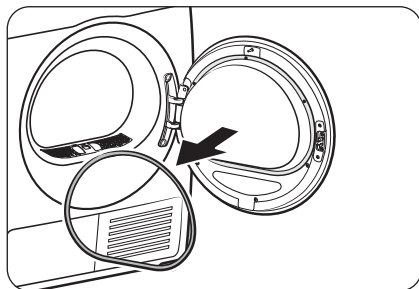

1. Odstráňte tesnenie dverí.

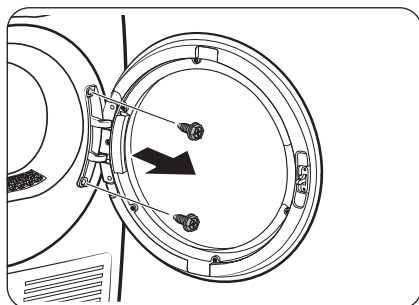
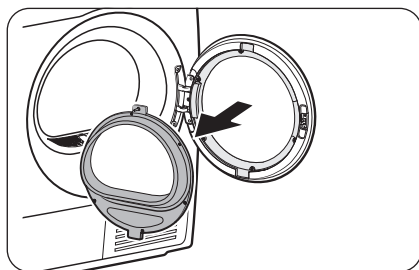
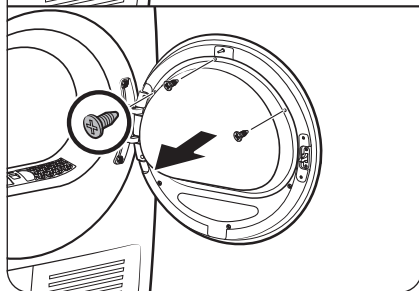
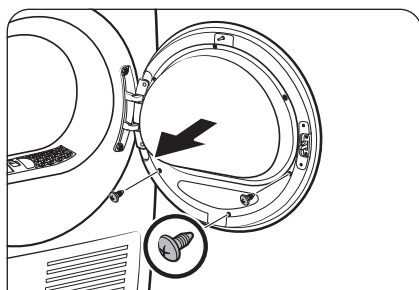

2. Odmontujte skrutky na držiaku vnútorného skla dverí.

- Najskôr uvoľnite a odmontujte 3 spodné skrutky. Potom uvoľnite a odmontujte 3 skrutky na vrchnej časti držiaka.

3. Odmontujte držiak skla.

⚠ UPOZORNENIE

Dávajte pozor, aby vám pri odpojovaní nespadla žiadna časť držiaka. Môže dôjsť k vzniku škody na majetku (trhliny alebo praskliny) alebo k fyzickému zraneniu.

4. Odstráňte skrutky závesu a potom odpojte dvierka.

- Uvoľnite a odmontujte 2 skrutky na ráme dvierok.
- Aby ste zabránili odieraniu skrutiek, použite šesťhranný skrutkovač.

Inštalácia

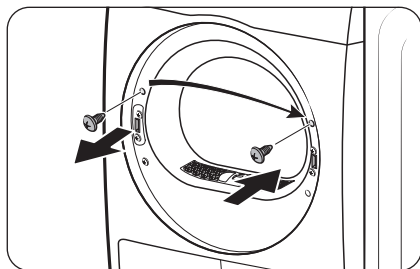

5. Odstráňte hornú skrutku na ľavej strane rámu dvierok a potom ju vložte do príslušného pravého otvoru rámu dvierok. Neodstraňujte spodné skrutky konzoly.

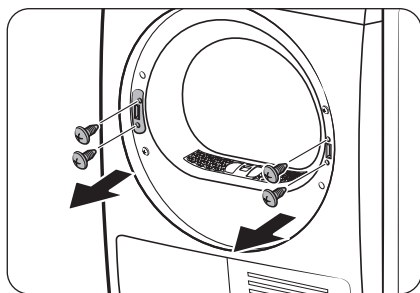

6. Odmontujte 2 skrutky konzoly na pravom ráme a potom odstráňte 2 skrutky držiaka na ľavom ráme.

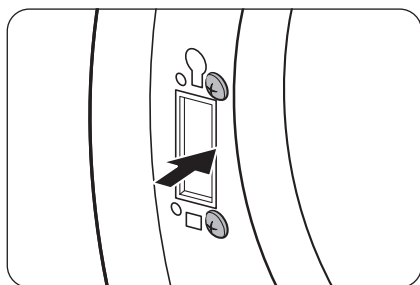

7. Vložte 2 odmontované skrutky konzoly do ľavého rámu, ako to ukazuje obrázok.
- Správnu polohu skrutiek nájdete znázornenú na obrázku vpravo.

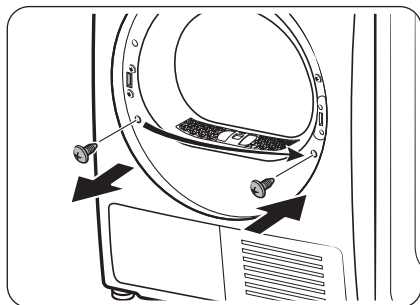

8. Odstráňte spodnú skrutku na ľavom ráme dvierok a potom ju vložte do príslušného otvoru na pravom ráme.

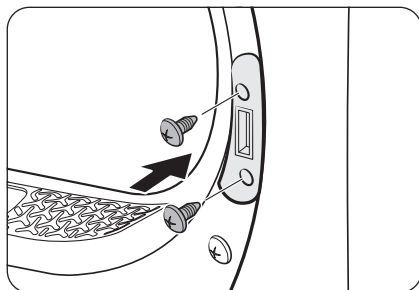

9. Vložte držiak páčky na pravý rám a potom utiahnite 2 skrutky držiaka.

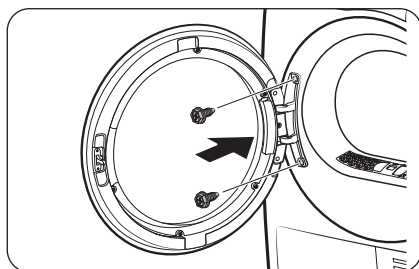

10. Vložte pánt dverí do opačnej polohy rámu dverok a potom utiahnite 2 skrutky.

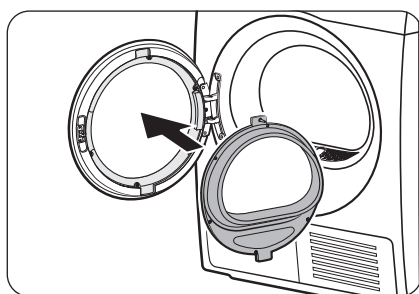

11. Vložte držiak vnútorného skla do krytu dverok, ktorý bol nainštalovaný na ľavý rám.

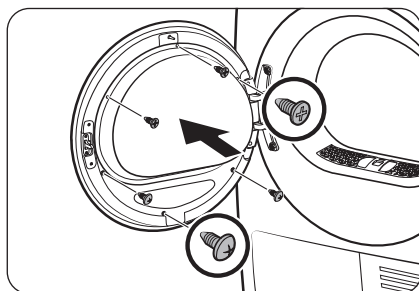

12. Upevnite 3 skrutky držiaka v hornej časti. Potom upevnite 3 skrutky držiaka v spodnej časti.

Inštalácia

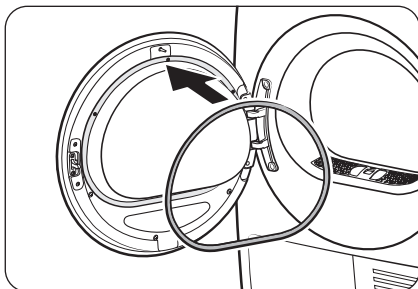

13. Upevnite tesnenie dverí k dverám.

POZNÁMKA

Ak chcete dvierka vrátiť do pôvodnej polohy, znova zopakujte postup. Upozorňujeme, že dvierka, pánty a ďalšie súčasti budú na opačnej strane, než je uvedené v týchto krokoch.

Životné prostredie

Obalové materiály tohto výrobku zlikvidujte spôsobom „ohľaduplným k životnému prostrediu“. Ďalšie informácie vám poskytne váš miestny úrad.

Funkcie

Ovládací panel

DV**CGC2****

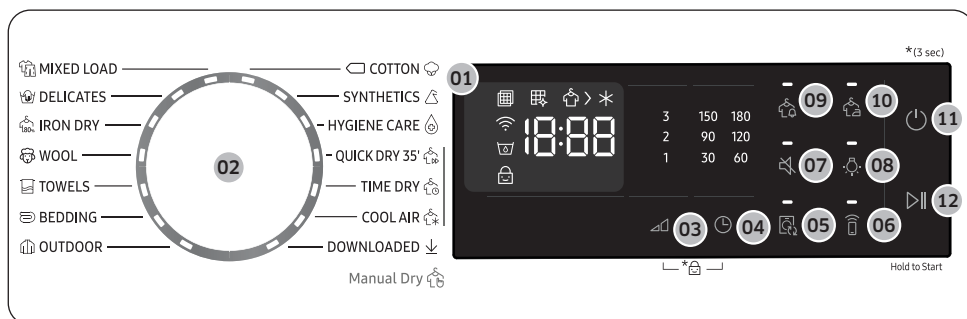



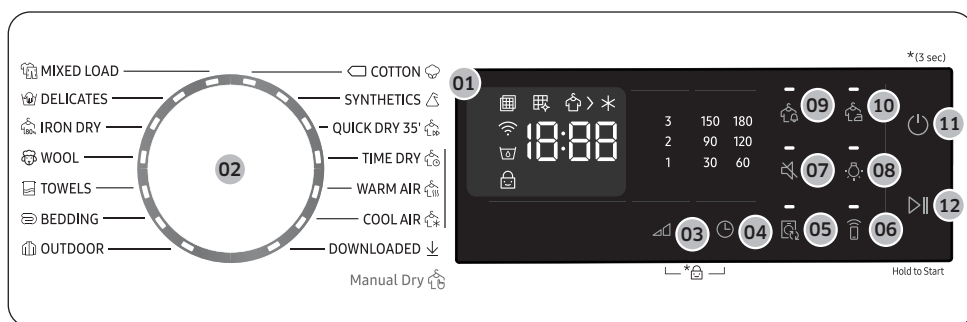















DV**CGC0****









01 Digitálny grafický displej	Zobrazuje všetky informácie o cykle, vrátane času cyklu, informačných kódov a stavu sušičky.
02 Volič cyklu	Otočením voliča vyberiete cyklus. Informácie o dostupných cykloch nájdete v časti Prehľad cyklov na strane 27.
03 Úroveň sušenia	Stlačením vyberiete úroveň sušenia pre cykly COTTON (BAVLNA) a MIXED LOAD (ZMIEŠANÁ VÁRKA) a SYNTHETICS (SYNETIKA) . Sušenie možno nastaviť na tri úrovne (1–3). Úroveň 1 sa používa na čiastočne vysušené položky, ktoré schli položené alebo zavesené. Úroveň 3 je najsilnejšia a používa sa na sušenie väčších alebo objemnejších várok.

Funkcie







<p>04  Čas</p>	<p>Stlačením upravíte čas cyklu pre cykly  TIME DRY (ČASOVÝ PROGRAM),  WARM AIR (TEPLÝ VZDUCH) a  COOL AIR (STUDENÝ VZDUCH). K dispozícii sú tieto možnosti času (jednotka: minúta): 30, 60, 90, 120, 150 a 180.</p> <ul style="list-style-type: none"> Možnosti 120, 150 a 180 minút nie sú dostupné pre cykly  WARM AIR (TEPLÝ VZDUCH) ani  COOL AIR (STUDENÝ VZDUCH). Presný čas sušenia sa líši v závislosti od vlhkosti várky.
<p>05  Prepojenie automatického cyklu</p>	<p>V závislosti od cyklu vybraného na práčke sa po dotyku tohto tlačidla nastaví najvhodnejší cyklus sušičky. Táto funkcia je dostupná len vtedy, ak zapnete funkciu Prepojenie automatického cyklu v aplikácii SmartThings vo svojom smartfóne.</p> <ul style="list-style-type: none"> Funkcia Prepojenie automatického cyklu je dostupná len vtedy, keď práčka aj sušička majú Wi-Fi pripojenie.
<p>06  Smart Control</p>	<p>Ťuknutím aktivujete/deaktivujete funkciu Smart Control.</p> <ul style="list-style-type: none"> Keď je funkcia Smart Control zapnutá, môžete ovládať sušičku na diaľku pomocou aplikácie SmartThings v smartfóne.
<p>07  Zvuka zap./vyp.</p>	<p>Stlačením zapnete alebo vypnete zvuk sušičky. Nastavenie zvuku sa zachová aj po vypnutí a opätovnom zapnutí sušičky.</p>
<p>08  Osvetlenie bubna</p>	<p>Stlačením zapnete alebo vypnete vnútornú lampu. Po zapnutí zostane lampa svietiť 2 minút a potom sa automaticky vypne.</p>
<p>09  Zavesiť vlhké</p>	<p>Tento alarm je dostupný len pre cykly  COTTON (BAVLNA),  MIXED LOAD (ZMIEŠANÁ VÁRKA) a  SYNTHETICS (SYNTETIKA). Ak várka obsahuje zmiešané tkaniny, indikátor Upoz. na žehlenie () začne blikať, keď priemerná úroveň vysušenia odevov dosiahne 80 %. Môžete tak zo sušičky vybrať odevy, ktoré nechcete úplne vysušiť alebo ktoré rýchlo schnú, a zvyšný obsah sa môže sušiť ďalej.</p>
<p>10  Jednoduché žehlenie</p>	<p>Pridá približne 3 hodiny prerušovaného sušenia na konci zvoleného cyklu, vďaka čomu budú odevy menej pokrčené. Na paneli displeja sa zobrazí veľký kruh a bubon sa bude prerušovane otáčať. Funkciu aktivujete stlačením tlačidla  Jednoduché žehlenie. Zabliká príslušná kontrolka.</p>
<p>11  Napájanie</p>	<p>Stlačením zapnete/vypnete sušičku. Ak sušičku ponecháte zapnutú po dobu 10 minút bez stlačenia akéhokoľvek tlačidla, sušička sa automaticky vypne.</p>
<p>12  Spustiť/Pozastaviť</p>	<p>Stlačením spustíte alebo pozastavíte cyklus. Ak je sušička v prevádzke, jedným stlačením pozastavíte jej činnosť. Prevádzku obnovíte opätovným stlačením.</p>

Popisy ikony

	Skontrolujte filter	<ul style="list-style-type: none"> Je potrebné vyčistiť filter. (Po zapnutí sa na pár sekúnd vždy zobrazí táto výstraha na displeji.)
	Vyčistite tepelný výmenník	<ul style="list-style-type: none"> Je potrebné vyčistiť tepelný výmenník.
	Sušenie	<ul style="list-style-type: none"> Prebieha proces sušenia.
	Chladienie	<ul style="list-style-type: none"> Prebieha proces chladienia.
	Wi-Fi	<ul style="list-style-type: none"> Táto ikona signalizuje, že sušička je pripojená k Wi-Fi sieti.
	Plná nádrž na vodu	<ul style="list-style-type: none"> Nádrž na vodu je plná.
	Detský zámok	<ul style="list-style-type: none"> Je zapnutá funkcia detskej zámky.







Prehľad cyklov

Optimálne sušenie

Cyklus	Popis	Max. várka (kg)
 MIXED LOAD (ZMIEŠANÁ VÁRKA)	Na zmiešané várky, ktoré obsahujú bavlnené a syntetické tkaniny.	Max.
 DELICATES (JEMNÉ PRÁDLO)	Na sušenie odevov z jemného materiálu, ako je napr. spodná bielizeň.	2
 IRON DRY (SUCHÉ K ŽEHLENIU)	Pri tomto cykle bude várka po skončení sušenia mierne vlhká, aby sa ľahšie žehlila.	Max.
 WOOL (VLNA)	Len na vlnu, ktorú je možné prať v práčke a sušiť v sušičke. Najlepšie výsledky sušenia dosiahnete, ak pred sušením odevy otočíte naruby.	1
 TOWELS (UTERÁKY)	Použite na sušenie várok, ako sú napr. osušky a uteráky.	4
 BEDDING (POSTELNÁ BIELIZEŇ)	Na sušenie objemnejších kusov, ako sú napr. prikrývky, plachty, paplóny a periny.	2











Funkcie

Cyklus	Popis	Max. váрка (kg)
 OUTDOOR	Na lyžiarske oblečenie, oblečenie na hory a tiež na materiály, ako je napr. spandex, streč či mikrovlnáknó. Tento cyklus odporúčame použiť po vypratí bielizne v práčke pomocou cyklu  OUTDOOR .	2
 COTTON (BAVLNA)	Na odevy z jemnej bavlny, posteľnú bielizeň, obrusy, spodnú bielizeň, uteráky alebo košeľe.	Max.
 SYNTHETICS (SYNETIKA)	Na blúzky a košeľe vyrobené z polyesteru (Diolen, Trevira), polyamidu (perlon, nylón) alebo z iných podobných zmesí.	4
 HYGIENE CARE (HYGIENA)	Na dezinfekciu mokrých a suchých odevov a ľanových tkanín za účelom eliminácie baktérií. Len modely DV**CGC2****.	2
 DOWNLOADED (PREVZATÉ)	Vyberte, ak chcete vybrať z viacerých cyklov dostupných v aplikácii SmartThings vo svojom smartfóne. <ul style="list-style-type: none"> • Výrobné nastavenie: SHIRTS (KOŠELE) 	2



Manual Dry (Manuálne sušenie)

Cyklus	Popis	Max. várka (kg)
 QUICK DRY 35' (RÝCHLE SUŠENIE 35')	Na sušenie jemnej bielizne zo syntetickej bavlny alebo odevov, ktoré sa musia sušiť rýchlo. Predvolený čas sušenia je 35 minút.	1
 TIME DRY (ČASOVÝ PROGRAM)	Umožňuje nastaviť požadovaný čas sušenia. <ol style="list-style-type: none"> Otáčaním voliča Volič cyklu vyberte položku  TIME DRY (ČASOVÝ PROGRAM). Stlačením tlačidla  Čas môžete nastaviť čas sušenia v rozmedzí 30 až 180 minút. Opakovaným stláčaním tlačidla  Čas môžete prechádzať cez dostupné možnosti času v prírastkoch po 30 minútach. <p> POZNÁMKA</p> Aktuálny čas cyklu sa môže líšiť v závislosti od miery vysušenia várky.	-
 WARM AIR (TEPLÝ VZDUCH)	Na drobné, pedsušené odevy. Predvolene je čas sušenia nastavený na 30 minút. Časovaný cyklus určený pre všetky typy tkanín okrem vlny a hodvábu. Sušenie oblečenia, ktoré je mierne vlhké alebo pedsušené. Cyklus je taktiež vhodný na dodatočné vysušenie viacvrstvových a hrubých odevov, ktoré sa ťažko sušia. <p> POZNÁMKA</p> Tento cyklus je vhodný na sušenie jednotlivých vlnených tkanín, športových ponožiek a jemných hračiek. Sušte ich len s použitím košíka na vlnené oblečenie. Len modely DV**CGC0****.	-
 COOL AIR (STUDENÝ VZDUCH)	Všetky typy tkanín. Na osvieženie alebo prevzdušenie odevov, ktoré boli nosené len krátko.	-























Funkcie

Tabuľka cyklov







POZNÁMKA

Na dosiahnutie najlepších výsledkov dodržiavajte odporúčania týkajúce sa veľkosti várky jednotlivých cyklov sušenia.

- Veľká várka: Naplňte bubon približne do $\frac{3}{4}$. Neprekračujte túto úroveň naplnenia, pretože bielizeň sa musí v bubne voľne pretáčať.
- Stredná várka: Naplňte bubon približne do $\frac{1}{2}$.
- Malá várka: Vložte do bubna 3–5 položiek tak, aby ste zaplnili max. $\frac{1}{4}$ bubna.

Cyklus	Odporúčané položky	Veľkosť várky	Úroveň sušenia
 MIXED LOAD (ZMIEŠANÁ VÁRKA)	Zmiešaná várka pozostávajúca z bavlnených a syntetických tkanín	Max.	Dostupné
 DELICATES (JEMNÉ PRÁDLO)	Hodvábne a jemné tkaniny a spodná bielizeň.	2 	Nedostupné
 IRON DRY (SUCHÉ K ŽEHLENIU)	Pri tomto cykle bude várka po skončení sušenia mierne vlhká, aby sa ľahšie žehlila.	Max.	Nedostupné
 WOOL (VLNA)	Len na vlnu, ktorú je možné prať v práčke a sušiť v sušičke.	1 	Nedostupné
 TOWELS (UTERÁKY)	Použite na sušenie várok, ako sú napr. osušky a uteráky.	4 	Nedostupné
 BEDDING (POSTELNÁ BIELIZEŇ)	Na sušenie objemnejších kusov, ako sú napr. prikrývky, plachty, paplóny a periny.	2 	Nedostupné
 OUTDOOR	Na lyžiarske oblečenie, oblečenie na hory a tiež na materiály, ako je napr. spandex, streč či mikrovláknó.	2 	Nedostupné
 COTTON (BAVLNA)	Na odevy z jemnej bavlny, posteľnú bielizeň, obrusy, spodnú bielizeň, uteráky alebo košeľe.	Max.	Dostupné
 SYNTHETICS (SYNETIKA)	Syntetické alebo zmiešané tkaniny.	4 	Dostupné
 HYGIENE CARE (HYGIENA) (DV**CGC2****)	Používa sa na sterilizovanie bavlnených vecí, ako napríklad uterákov, plienok a vreckoviek.	2 	Nedostupné
 QUICK DRY 35' (RÝCHLE SUŠENIE 35')	Syntetika a jemná bavlna	1 	Nedostupné
 TIME DRY (ČASOVÝ PROGRAM)	Všetky typy tkanín; časovaný program.	-	Nedostupné









Cyklus	Odporúčané položky	Veľkosť várky	Úroveň sušenia
 WARM AIR (TEPLÝ VZDUCH) (DV**CGC0****)	Drobné kusy oblečenia a mokré odevy. Každodenné oblečenie vhodné na sušenie teplým vzduchom.	-	Nedostupné
 COOL AIR (STUDENÝ VZDUCH)	Všetky typy tkanín. Na osvieženie alebo prevzdušnenie odevov, ktoré boli nosené len krátko.	-	Nedostupné
 DOWNLOADED (PREVZATÉ)	SHIRTS (KOŠELE) Košeľa alebo blúzka, ktoré netreba žehliť, vyrobené z bavlny, ľanu, syntetickej tkaniny alebo zmiešaných tkanín.	2 	Nedostupné
	DENIM (DŽÍNSOVINA) Na sušenie položiek vyrobených z denimu, napr. džínsy.	3 	Nedostupné
	AIR REFRESH (OSVIEŽ. VZDUCHOM) Tento cyklus použite na dezinfekciu odevov. Zároveň im prínavráťte pocit sviežosti a čistoty.	1 	Nedostupné
	AIR BEDDING (PREVZDUŠNENIE POSTELNEJ BIELIZNE) Na odstránenie prachu z oblečenia, posteľných obliečok, prestieradiel a poťahov na posteľe atď.	2 	Nedostupné
	WARM AIR (TEPLÝ VZDUCH) (DV**CGC2****)	Drobné kusy oblečenia a mokré odevy. Každodenné oblečenie vhodné na sušenie teplým vzduchom.	-

Funkcie

Začíname



Jednoduché kroky, ako začať

1. Stlačením tlačidla  **Napájanie** zapnite sušičku.
2. Uistite sa, že máte nainštalovaný prachový filter.
3. Vložte do sušičky bielizeň a zatvorte dvierka.
4. Otáčaním voliča **Volič cyklu** vyberte cyklus.
5. Podľa potreby zmeňte nastavenia cyklu ( **Úroveň sušenia** a  **Čas**).
6. Podľa potreby vyberte požadované nastavenia a možnosti. ( **Jednoduché žehlenie**,  **Osvetlenie bubna**, a/alebo  **Upoz. na žehlenie**).
7. Stlačte tlačidlo  **Spustiť/Pozastaviť**. Rozsvieti sa indikátor sušičky a na displeji sa zobrazí odhadovaný čas cyklu.

POZNÁMKA

- Keď zapnete napájanie, na pár sekúnd zabliká indikátor kontroly filtra  a následne sa vypne. Je to normálne.
- Počet dostupných nastavení a možností sa líši v závislosti od cyklu.

Zmena cyklu počas prevádzky





1. Stlačením tlačidla  **Spustiť/Pozastaviť** zastavte prevádzku.
2. Vyberte iný cyklus.
3. Stlačením tlačidla  **Spustiť/Pozastaviť** spustíte nový cyklus.

Triedenie a plnenie

- Do sušičky vložte vždy len jednu várku bielizeň.
- Nevkladajte do sušičky súčasne hrubé a ľahké tkaniny.
- Na zvýšenie účinnosti sušenia pri sušení jednej alebo dvoch položiek pridajte do várky suchý uterák.
- Najlepšie výsledky dosiahnete, ak odevy pred vložením do sušičky rozmotáte.
- Ak je bubon preplnený, jeho obsah sa nemôže voľne prevracať, v dôsledku čoho sa bielizeň suší nerovnomerne a krčí sa.
- Nesušte vlnené textilie ani textilie zo skleneného vlákna, pokiaľ sa sušenie neodporúča na ich štítkoch.
- Nesušte nevyprané textilie.
- Nesušte textilie znečistené olejom, alkoholom, benzínom a podobne.

Spríevodca cyklami

Pri sušení vždy postupujte podľa informácií na štítku. Ak na štítku nie sú uvedené príslušné pokyny, pozrite si nasledujúcu tabuľku.

Postelne prikrývky a deky	<ul style="list-style-type: none"> Použite nastavenie teploty Vysoká.
Prikrývky	<ul style="list-style-type: none"> Na dosiahnutie najlepších výsledkov sušte naraz len jednu prikrývku.
Textilné plienky	<ul style="list-style-type: none"> Použite nastavenie teploty Vysoká.
Položky s výplňou	<ul style="list-style-type: none"> Nesušte teplým vzduchom. V opačnom prípade hrozí riziko vzniku požiaru. Použite iba cyklus  COOL AIR (STUDENÝ VZDUCH).
Penová guma (zadná strana rohoží, plyšové hračky atď.)	<ul style="list-style-type: none"> Nesušte teplým vzduchom. V opačnom prípade hrozí riziko vzniku požiaru. Použite iba cyklus  COOL AIR (STUDENÝ VZDUCH).
Vankúše	<ul style="list-style-type: none"> Pridajte niekoľko suchých uterákov, aby bolo sušenie účinnejšie a sušené veci nadýchanejšie. Vankúše z vlnovca alebo peny nesusťe horúcim vzduchom. Použite len cyklus  COOL AIR (STUDENÝ VZDUCH).
Plasty (sprchové závesy, pokrývky exteriérového nábytku atď.)	<ul style="list-style-type: none"> Použite cyklus  COOL AIR (STUDENÝ VZDUCH) alebo  TIME DRY (ČASOVÝ PROGRAM). Nastavte nižšiu alebo najnižšiu úroveň sušenia.

UPOZORNENIE

Sušičku nepoužívajte na sušenie položiek, ktoré nie sú uvedené vyššie.





Funkcie

Špeciálne funkcie

Detský zámok

Funkcia Detská zámka zabraňuje deťom, aby sa so sušičkou hrali. Po aktivácii funkcie Detská zámka sa deaktivujú všetky tlačidlá okrem tlačidla  Napájanie.

Ak chcete aktivovať/deaktivovať funkciu Detská zámka, súčasne stlačte a podržte na 3 sekundy tlačidlo  Úroveň sušenia a  Čas.



POZNÁMKA

Ak je aktivovaná funkcia Detská zámka a sušičku vypnete a opätovne zapnete, funkcia Detská zámka zostane aj naďalej aktivovaná.

Smart Control

Sušičku môžete pripojiť k aplikácii SmartThings a ovládať ju tak na diaľku.

Prípojenie sušičky



- Stiahnite si aplikáciu SmartThings do mobilného zariadenia a otvorte ju.
- Ťuknutím a podržaním  zapnite sušičku.
- Na sušičke podržte stlačené .
 - a. Sušička prejde do režimu prístupového bodu a pripojí sa k vášmu mobilnému zariadeniu.
 - b. Ťuknutím na  si overíte sušičku na svojom mobilnom zariadení.
 - c. Po skončení procesu overenia sa sušička úspešne pripojí k aplikácii. V aplikácii SmartThings je dostupné množstvo rôznych funkcií.

POZNÁMKA

- Ak sa vaša sušička nepripojí k aplikácii SmartThings, skúste to znova.
- Ak ste po pripojení sušičky pomocou aplikácie SmartThings zaznamenali problém s pripojením na internet, skontrolujte smerovač.
- Zapnutie, vypnutie siete Wi-Fi je možné nastaviť stlačením tlačidla  Čas +  Smart Control na 3 sekundy
- Zapnutie rozhrania Wi-Fi sušičky umožňuje pripojiť sušičku k aplikácii SmartThings v smartfóne bez ohľadu na to, či je sušička zapnutá. Ak je však rozhranie Wi-Fi sušičky vypnuté, sušička sa v aplikácii SmartThings zobrazuje ako nepripojená.
- Pred spustením funkcie Smart Control zatvorte dverka.
- Ak sušičku použijete 20-krát bez toho, aby ste ju pripojili k SmartThings, pri ďalšom spustení sušičky sa na 3 sekundy zobrazí vyskakovacie okno informujúce o pripojení k Smart Control.
- Ak rozhranie Wi-Fi sušičky nie je pripojené k prístupovému bodu, rozhranie sa po vypnutí práčky vypne.

Stay Connect

Nastavte funkciu Stay Connect vo svojej aplikácii SmartThings. Sušička zostane pripojená k aplikácii, vďaka čomu ju budete môcť použiť aj vtedy, keď nebudete doma.

1. Ak zapnete funkciu Stay Connect v aplikácii SmartThings, sušička zostane po dokončení cyklu v pohotovostnom úspornom režime.
 - Funkcia Stay Connect zostane aktívna 24 hodín, ak zostanú dverka zatvorené.
2. Keď je funkcia Stay Connect aktívna, na displeji sušičky svietia ikony Smart Control  a Wi-Fi .
3. Sušičku môžete pohodlne ovládať pomocou aplikácie SmartThings.



POZNÁMKA

Sušička sa prepne do pohotovostného úsporného režimu, keď je jej činnosť pozastavená. Platí aj v prípade, že je pripojená k aplikácii SmartThings.

SmartThings

Pripojenie Wi-Fi

Prejdite v smartfóne do časti **Settings (Nastavenia)**, zapnite bezdrôtové pripojenie a vyberte prístupový bod.

- Tento spotrebič podporuje protokoly Wi-Fi 2,4 GHz.

Prevzatie

Nájdite aplikáciu SmartThings v obchode s aplikáciami (Obchod Google Play, Apple App Store, Samsung Galaxy Apps) vyhľadáním výrazu „SmartThings“. Stiahnite aplikáciu do zariadenia a nainštalujte ju.

POZNÁMKA

Aplikácia sa môže zmeniť bez upozornenia s cieľom zlepšenia výkonu.

Okrem toho môže dôjsť k pozastaveniu budúcich aktualizácií aplikácie alebo funkcie v dôsledku skončenia použiteľnosti a z bezpečnostných dôvodov. Môže k tomu dôjsť aj v prípadoch, keď sú aktualizácie pre váš OS aktuálne podporované.

Príhlásenie

Najskôr sa musíte do aplikácie SmartThings prihlásiť pomocou účtu Samsung. Ak chcete vytvoriť nový účet Samsung, postupujte podľa pokynov v aplikácii. Na vytvorenie účtu nepotrebuje samostatnú aplikáciu.

POZNÁMKA

Ak už máte účet Samsung, prihláste sa doň. Registrovaný používateľ smartfónu Samsung sa prihlási automaticky.

Postup registrácie zariadenia v aplikácii SmartThings

1. Skontrolujte, či je smartfón pripojený k bezdrôtovej sieti. Ak nie, prejdite do časti **Settings (Nastavenia)**, zapnite bezdrôtové pripojenie a vyberte prístupový bod.
2. Otvorte v smartfóne aplikáciu **SmartThings**.
3. Ak sa zobrazí hlásenie A new device is found. (Našlo sa nové zariadenie.), vyberte možnosť **Add (Pridať)**.
4. Ak sa nezobrazí žiadna správa, zvolte možnosť **+** a vyberte práčku zo zoznamu dostupných zariadení. Ak váš spotrebič nie je uvedený, vyberte položky **Device Type (Typ zariadenia) > Specific Device Model (Konkrétny model zariadenia)** a pridajte spotrebič manuálne.
5. Zaregistrujte spotrebič do aplikácie SmartThings podľa nasledujúceho postupu.
 - a. Pridajte spotrebič do aplikácie SmartThings. Skontrolujte, či je spotrebič pripojený k aplikácii SmartThings.
 - b. Po dokončení registrácie sa spotrebič zobrazí v smartfóne.

Funkcie

Oznámenie o softvéri s licenciou open source

Softvér, ktorý tento produkt používa, obsahuje softvér s licenciou open source. Ak chcete získať kompletný príslušný zdrojový kód v období troch rokov od posledného dodania tohto produktu, kontaktujte náš tím podpory na adrese <http://opensource.samsung.com> (použite ponuku „Inquiry“ (Dopyt)).

Kompletný príslušný zdrojový kód je tiež možné získať na fyzickom médiu, ako je CD-ROM. Táto služba je spoplatnená minimálnym poplatkom.

Pomocou webovej adresy http://opensource.samsung.com/opensource/SMART_AT_051/seq/0 sa dostanete k informáciám o licencií open source súvisiacim s týmto produktom. Táto ponuka platí pre každého, komu boli dodané tieto informácie.



POZNÁMKA

Spoločnosť Samsung týmto vyhlasuje, že toto rádiové zariadenie je v súlade so smernicou 2014/53/EÚ a s príslušnými štatutárnymi požiadavkami v Spojenom kráľovstve. Plné znenie európskeho vyhlásenia o zhode a vyhlásenia o zhode pre Spojené kráľovstvo je k dispozícii na nasledujúcej internetovej adrese: Oficiálne vyhlásenie o zhode nájdete na adrese <http://www.samsung.com>. Prejdite do sekcie Support (Podpora) > Úvodná stránka a zadajte názov modelu.

Maximálny výkon vysielateľa Wi-Fi: 20 dBm pri 2,412 GHz – 2,472 GHz

Používanie stojanu na sušenie (iba príslušné modely)

Nastavte čas sušenia maximálne na 180 minút podľa vlhkosti a hmotnosti položiek, ktoré budete sušiť. Ak bielizeň sušíte pomocou stojana na sušenie, odporúča sa použiť cyklus Časované sušenie.

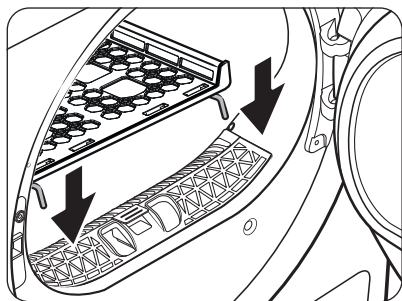

1. Stojan na sušenie vložte do bubna tak, že predný okraj stojana zasuniete do otvorov v otvore dveriek.

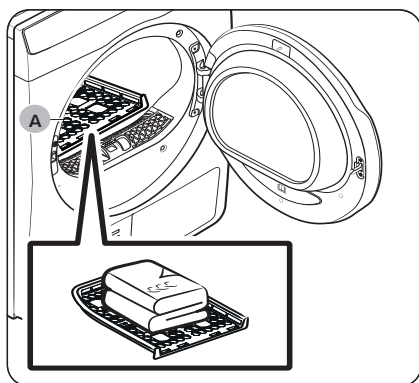

2. Položte jednotlivé kusy na stojan tak, aby bolo medzi nimi dosť miesta na prúdenie vzduchu. Ak sušíte odevy, poskladajte ich a položte na stojan.
3. Zatvorte dverka a stlačte tlačidlo Napájanie. Otočte volič cyklu do polohy TIME DRY (ČASOVÝ PROGRAM) a stlačením tlačidla Čas vyberte čas sušenia.
4. Stlačte tlačidlo Spustiť/Pozastaviť.

A. Stojan na sušenie

Návrhy na sušenie

Kusy oblečenia (max. 1,5 kg)	Popis
Svetre vhodné na pranie v práčke (poskladajte do vhodného tvaru a položte na stojan)	Keď sušíte bielizeň na stojane, odevy poskladajte a položte na stojan, aby sa nepokrčili.
Plyšové hračky (plnené bavlnenými alebo polyesterovými vláknami)	

UPOZORNENIE

- Sušenie penovej gumy, plastov alebo gumy pri vysokej teplote môže poškodiť príslušné predmety alebo dokonca spôsobiť požiar.

Údržba

Vyprázdenie nádrže na vodu (☒)

Po každom použití vyprázdnite nádrž na vodu, čím predídete únikom tekutiny.

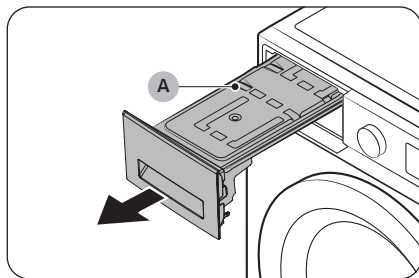

1. Nádrž na vodu (A) vyberte zo sušičky.

- Jednou rukou ťahajte za rukoväť nádrže na vodu, kým nebude spolovice vonku.
- Keď bude nádrž na vodu spolovice vonku, podprite jej spodnú časť druhou rukou a obomi rukami ju pomaly vytiahnite.

⚠ UPOZORNENIE

- Nádrž na vodu je ťažká. Obidvomi rukami pomaly vytiahnite nádrž na vodu, pričom ju udržiavajte v rovnomernej polohe.
- Pri vyberaní nádrže na vodu postupujte opatrne. Je mimoriadne ťažká a v prípade pádu vás môže zraniť.

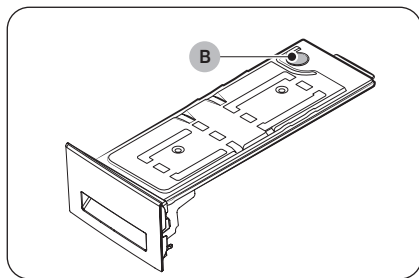

2. Vylejte vodu cez **odtokový otvor (B)** a vyčistite vnútro nádrže na vodu.

- Neutrálny čistiaci prostriedok zamiešajte do vlažnej vody. Cez **odtokový ventil (B)** naplňte nádrž na vodu zmesou a nechajte ju 30 minút pôsobiť. Následne nádrž vypláchnite čistou vodou a nechajte ju úplne vyschnúť.

3. Nádrž na vodu vráťte späť na svoje miesto.

📖 POZNÁMKA

Ak sa na sušičke zobrazí informačný kód „5C“ a zastaví sa počas priebehu sušenia, vyprázdnite nádrž na vodu a stlačte tlačidlo **Spustiť/Pozastaviť**. Informačný kód „5C“ sa prestane zobrazovať a sušička bude pokračovať v sušení.

Čistenie

VAROVANIE

- Sušičku nečistite priamym striekaním vody na sušičku.
- Sušičku nečistite benzénom, riedidlom, alkoholom ani acetónom. Mohli by ste tým spôsobiť zmenu farby, deformáciu, poškodenie, požiar alebo zásah elektrickým prúdom.
- Pred čistením sušičky nezabudnite odpojiť napájací kábel.

Exteriér

Čistite mäkkou vlhkou handričkou. Nepoužívajte abrazívne čistiace prostriedky. V blízkosti sušičky nepoužívajte ostré ani ťažké predmety, ani takéto predmety nekladte na sušičku. Prací prostriedok a bielizeň skladujte na stojane (predáva sa samostatne) alebo v samostatnom úložnom priestore.

Ovládací panel

Čistite mäkkou vlhkou handričkou. Nepoužívajte abrazívne čistiace prostriedky. Nesprejajte čistiace prostriedky priamo na panel. Akýkoľvek rozliaty prostriedok alebo kvapalinu okamžite zotrite z ovládacieho panela.

Bubon

Čistite ho pomocou vlhkej handričky s jemným neabrazívnym čistiacim prostriedkom vhodným na povrchy z nehrdzavejúcej ocele.

Zvyšky nečistôt utrite čistou, suchou handričkou.

Dvere

Cudzie látky môžu spôsobiť znečistenie alebo sa môžu hromadiť vnútri dvierok. Vnútornú časť dvierok čistite jemnou handričkou alebo kefou.

UPOZORNENIE

Neodpájajte gumové tesnenie dvierok.

Údržba

Filtervlákien

Filter vlákien vyčistíte po každom použití.

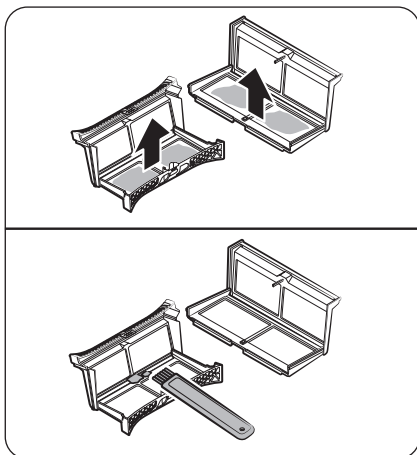
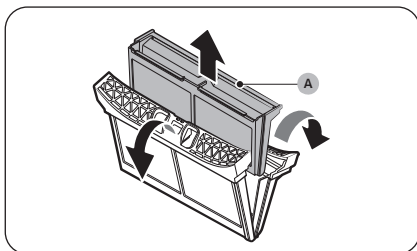
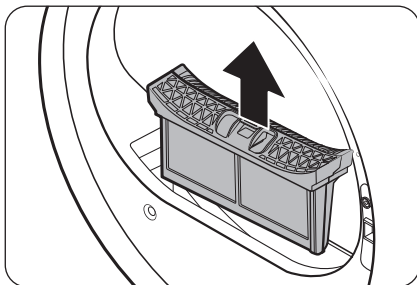

1. Otvorte dvierka sušičky, uchopte vrchnú časť filtra vlákien a potiahnutím ho vyberte.
 - Po vybratí filtra neskladajte gumové tesnenie.
2. Otvorte vonkajší filter a vyberte **vnútorný filter (A)**.
3. Roztiahnite vnútorný aj vonkajší filter.
4. Z oboch filtrov odstráňte vlákna a potom ich očistite pomocou čistiacej kefy.

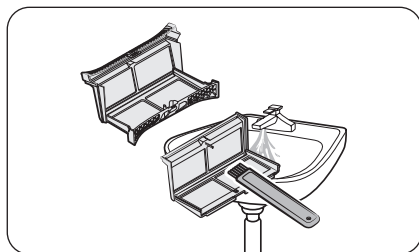

POZNÁMKA

Ak chcete filtre dôkladne vyčistiť, očistite filtre pod tečúcou vodou a potom ich nechajte úplne vyschnúť.

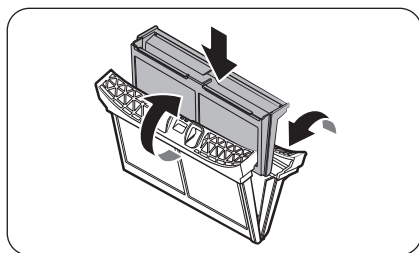

5. Vložte vnútorný filter do vonkajšieho filtra a potom filter vlákien vráťte na miesto.

UPOZORNENIE

- Filter vlákien vyčistite po každej várke. V opačnom prípade môže dôjsť k zníženiu výkonu sušenia.
- Ak je povrch filtra vlhký, pred použitím ho nechajte úplne vyschnúť.
 - Po vložení vlhkého filtra môže dôjsť k tvorbe plesní alebo zápachu, čoho výsledkom bude znížená úroveň sušenia.
- Pri čistení alebo demontáži filtra vlákien ním netraсте, ani naň neťukajte. Môžete tak poškodiť filter.
- Nedbanlivé otváranie vonkajších alebo vnútorných filtrov a nadmerná sila môžu spôsobiť ich poškodenie.

Tepelný výmenník

Keď je čas na čistenie tepelného výmenníka, rozsvieti sa kontrola . Vyčistite tepelný výmenník a zaznie výstraha.

Špinavý tepelný výmenník môže znížiť výkon sušenia a mal by sa pravidelne čistiť. Tepelný výmenník čistite minimálne jedenkrát za mesiac.

Znečistený tepelný výmenník bude mať nepriaznivý vplyv na výkon produktu, a preto je potrebné ho pravidelne čistiť.

POZNÁMKA

- V okolí tepelného výmenníka sa v dôsledku kondenzácie po teplotnom rozdieli môžu objavovať kvapky vody. Ide o bežný jav, ktorý sa nepovažuje za prejav netesnosti.
- Ak sušičku neplánujete používať dlhší čas, otvorte kryt tepelného výmenníka a nechajte ho vetrať.

Údržba

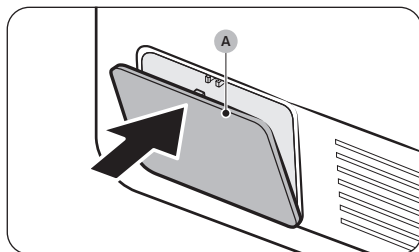

1. Jemným zatlačením na vrchnú časť **vonkajšieho krytu (A)** ho otvorte.

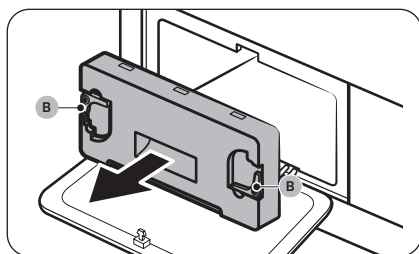

2. Odblokujte **upevňovacie prvky (B)** vnútorného krytu a následne vnútorný kryt potiahnutím zložte.
 - Okolo tepelného výmenníka sa môže nachádzať malé množstvo uniknutej chladiacej látky. Pred čistením otvorte kryt tepelného výmenníka a nechajte ho približne 10 minút vyvetrať.

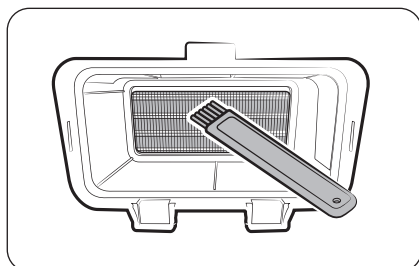

3. Použitím pribalenej kefy očistíte prach z tepelného výmenníka.
 - Po čistení kefou zvyšný prach utrite jemnou a navlhčenou handričkou.

⚠ UPOZORNENIE

- Aby ste predišli fyzickému zraneniu a popáleninám, nedotýkajte sa alebo nečistite tepelný výmenník holými rukami a ocelovým náradím.
- Pri čistení tepelného výmenníka dbajte na to, aby ste nepoškodili jeho rebrá.

📖 POZNÁMKA

Ak je tepelný výmenník úplne suchý, čo komplikuje jeho čistenie, nastriekajte naň trochu vody a vyčistite ho pomocou kefy.

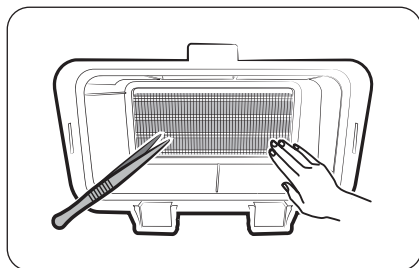

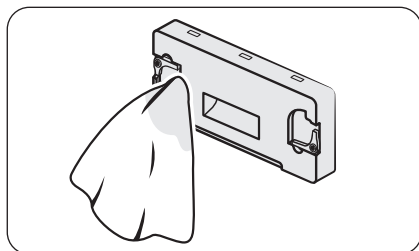

4. Vnútorný kryt vyčistíte jemnou, vlhkou handričkou.

- Okolo vnútorného krytu sa môže usádzať vlhkosť alebo cudzie látky.

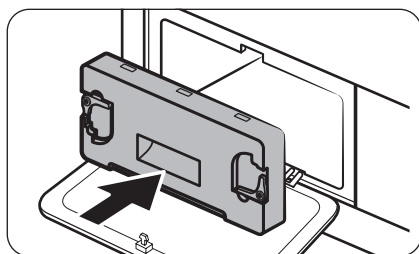

5. Vráťte vnútorný kryt na svoje miesto a zaistite upevňovacie prvky.

6. Zatvorte vonkajší kryt tepelného výmenníka.

 **POZNÁMKA**

- Po čistení tepelného výmenníka sa uistite, že sú uzamknuté upevňovacie prvky.
- Ak bude výstraha pokračovať aj po zrušení hlásenia, odpojte a znova pripojte napájací kábel, prípadne odstráňte a znova založte vnútorný kryt tepelného výmenníka.



Riešenie problémov

Kontrolné body

Ak sa pri používaní sušičky stretnete s problémom, najskôr si pozrite tabuľku uvedenú nižšie a skúste postupovať podľa odporúčaní.

Príznak	Riešenie
Dvierka sú otvorené	<p>Prevádzka sušičky s otvorenými dvierkami.</p> <ul style="list-style-type: none"> • Uistite sa, že dvere sú poriadne zavreté. • Uistite sa, že vo dverách sa nezasekla bielizeň.
Sušička nefunguje	<ul style="list-style-type: none"> • Uistite sa, že sú dvierka úplne zatvorené. • Uistite sa, že je napájací kábel pripojený k sieti. • V domácnosti skontrolujte elektrické ističe a poistky. • Vyprázdnite nádrž na vodu. • Vyčistite filter tkaniny.
Nefunguje ohrev sušičky	<ul style="list-style-type: none"> • V domácnosti skontrolujte elektrické ističe a poistky. • Vyberte iné nastavenie teploty ako  COOL AIR (STUDENÝ VZDUCH). • Skontrolujte filter vlákien a tepelný výmenník. V prípade potreby ich vyčistite. • Sušička môže byť vo vychladzovacej fáze cyklu.
Sušička nesuší	<p>Skontrolujte body uvedené vyššie a...</p> <ul style="list-style-type: none"> • Uistite sa, že sušička nie je preplnená. • Oddel'te ľahké textilie od hrubých. • Upravte polohu veľkých a objemných kusov, aby sa sušili rovnomerne. • Skontrolujte, či zo sušičky správne odteká voda. • Pri sušení malých várok pridajte niekoľko suchých uterákov. • Vyčistite filter vlákien a tepelný výmenník.
Sušička je hlučná	<ul style="list-style-type: none"> • Skontrolujte, či sa v sušičke nenachádzajú mince, gombíky, zapalovače atď. • Uistite sa, že je sušička vo vodorovnej polohe a či pevne stojí na podlahe. • Sušička môže bzučať v dôsledku rýchleho prúdenia vzduchu cez bubon a ventilátor. Je to normálny jav.
Sušička suší nerovnomerne	<ul style="list-style-type: none"> • Švy, vrecká a ostatné hrubšie miesta na odevoch sa sušia ťažšie než ostatné časti. Je to normálny jav. • Oddel'te hrubé a ľahké odevy.
Zo sušičky vychádza zápach	<ul style="list-style-type: none"> • Do sušičky sa môžu spolu so vzduchom dostať aj pachy z domácnosti, ktoré sušička následne vypustí. Je to normálny jav.



Príznak	Riešenie
Sušička sa vypne ešte pred vysušením várky	<ul style="list-style-type: none"> Dávka v sušičke je príliš malá. Pridajte viac položiek a znovu spustite cyklus. Várka v sušičke je príliš veľká. Vyberte niekoľko vecí a znovu spustite cyklus.
Vlákná na odevoch	<ul style="list-style-type: none"> Pred každou várkou sa uistite, či je filter vlákien čistý. Textílie, ktoré uvoľňujú textilný prach (huňaté uteráky), sušte oddelene od textílií, ktoré zachytávajú textilný prach, ako sú napr. čierne plátene nohavice. Pri sušení veľké várky rozdeľte na menšie.
Odevy sú stále pokrčené aj po výbere cyklu  Jednoduché žehlenie	<ul style="list-style-type: none"> Najlepšie výsledky dosiahnete pri malých várkach s 1 až 4 vecami. Vkladajte menej vecí. Vkladajte podobné veci.
Po cykle COOL AIR (STUDENÝ VZDUCH) ostáva na odevoch zápach	<ul style="list-style-type: none"> Silne zapáchajúce textílie musíte dôkladne vyprať.

Informačné kódy

Ak sušička nefunguje, na displeji sa môže zobrazit informačný kód. Podrobnosti nájdete v nasledujúcej tabuľke.

Informačný kód	Význam	Riešenie
tC	Porucha snímača teploty vzduchu	Vyčistite filter vlákien a/alebo tepelný výmenník. Ak problém pretrváva, kontaktujte servisné stredisko.
tC5	Porucha snímača teploty kompresora	Počkajte 2–3 minúty. Zapnite napájanie a sušičku znova zapnite.
AC6	Skontrolujte komunikáciu medzi hlavnou zostavou PBA a zostavou PBA invertora.	<ul style="list-style-type: none"> V závislosti od stavu sa môže sušička automaticky vrátiť k bežnej prevádzke. Sušičku vypnite a znova zapnite. Následne reštartujte cyklus. Ak sa informačný kód stále zobrazuje, kontaktujte servisné stredisko.
3C	Skontrolujte prevádzku motora.	<ul style="list-style-type: none"> Skúste znova spustiť cyklus. Ak sa informačný kód stále zobrazuje, kontaktujte servisné stredisko.

Riešenie problémov

Informačný kód	Význam	Riešenie
FIL+tEr (Zaznie výstraha)	Výmenník tepla je potrebné vyčistiť	Vyčistite tepelný výmenník.
dC	Používanie sušičky pri otvorených dvierkach	<ul style="list-style-type: none"> Zatvorte dvierka a začnite odznova. Ak problém pretrváva, kontaktujte servisné stredisko. Skontrolujte, či je funkcia Detský zámok aktívna. Ak je funkcia Detský zámok aktívna, môže sa vám toto hlásenie zobrazovať aj v prípadoch, ak nie je sušička spustená.
CL	Detský zámok je zapnutý. Otvorte dvierka a skontrolujte vnútro bubna.	<ul style="list-style-type: none"> Ak je funkcia Detský zámok aktívna, vypnite funkciu Detský zámok alebo napájanie.
nC	Problém s filtrom vlákien	<ul style="list-style-type: none"> Skontrolujte zostavu filtra vlákien. Ak problém pretrváva, kontaktujte servisné stredisko.
nC2	Problém vnútorného krytu tepelného výmenníka	<ul style="list-style-type: none"> Skontrolujte zostavu vnútorného krytu tepelného výmenníka. Ak problém pretrváva, kontaktujte servisné stredisko.
5C	Nefunkčný odtok Porucha odtokového čerpadla Zamrznutá odtoková hadica Plná nádrž na vodu	<ul style="list-style-type: none"> Uistite sa, že odtoková hadica nie je prehnutá alebo poškodená. Ak došlo k zamrznutiu hadice, oviňte ju uterákom namočeným v horúcej vode, čím dôjde k jej rozmrazeniu. Vyprázdnite nádrž na vodu, zapnite sušičku a začnite od začiatku. Ak problém pretrváva, kontaktujte servisné stredisko.
HC	Prehriatie kompresora	<ul style="list-style-type: none"> Ak problém pretrváva, kontaktujte servisné stredisko. <p>Skontrolujte stav čistoty tepelného výmenníka a prachového filtra.</p>

Ak sa na displeji zobrazia iné ako vyššie uvedené kódy alebo ak sa informačný kód neprestane zobrazovať, kontaktujte servisné stredisko.

Príloha

Tabuľka starostlivosti o tkaniny

Nasledujúce symboly poskytujú pokyny na starostlivosť o odevy. Etikety na odevoch obsahujú symboly s pokynmi na sušenie, bielenie a žehlenie, prípadne chemické čistenie. Použitie symbolov zaručuje konzistenciu medzi výrobcami odevov v prípade domácich a dovezených výrobkov. Dodržiavaním pokynov na etikete týkajúcej sa starostlivosti maximalizujete životnosť odevu a znížite problémy s práním.

Pranie

	Pranie pri vysokej teplote 95 °C.
	Pranie farebného oblečenia pri 60 °C.
	Pranie farebného oblečenia pri 60 °C. (Pranie farebného oblečenia s označením „ľahká starostlivosť“)
	Pranie farebného oblečenia pri 40 °C.
	Mierne pranie pri 40 °C.
	Veľmi mierne pranie pri 40 °C.
	Jemné pranie pri 30 °C.
	Veľmi jemné pranie pri 30 °C.
	Veľmi mierne jemné pranie pri 30 °C.
	Ručné pranie.
	Neprať.

POZNÁMKA

Čísla vo vaničke uvádzajú konkrétne teploty prania v stupňoch Celzia, ktoré sa nesmú prekročiť.

Bielenie

	Je povolené akékoľvek bielidlo.
	Je povolené len kyslíkové bielidlo.
	Nebieliť.

Sušenie





	Sušenie v sušičke/sušenie pri teplote 80 °C pri bežnom procese sušenia.
	Sušenie v sušičke/sušenie pri teplote 60 °C pri miernom procese sušenia.
	Nesušiť v sušičke
	Sušenie na šnúre.
	Sušenie odkvapkaním na šnúre.
	Sušenie na rovnom povrchu.
	Sušiť odkvapkaním na rovnom povrchu.
	Sušenie na šnúre v tieni.
	Sušenie odkvapkaním na šnúre v tieni.
	Sušenie na rovnom povrchu v tieni.
	Sušenie odkvapkaním na rovnom povrchu v tieni.

POZNÁMKA

- Bodky označujú úroveň sušenia sušičky.
- Čiary označujú typ a miesto sušenia.

Príloha



Žehlenie







	Žehliť pri maximálnej teplote 200 °C.
	Žehliť pri maximálnej teplote 150 °C.
	Žehliť pri maximálnej teplote 110 °C. Venujte zvýšenú pozornosť pri použití naparovacích žehličiek (žehlite bez pary).
	Nežehliť.

POZNÁMKA

Bodky označujú teplotný rozsah žehlenia (regulačné, naparovacie, cestovné žehličky a žehliace prístroje).

Profesionálna starostlivosť

	Profesionálne chemické čistenie v tetrachlóretyléne alebo uhľovodíkoch (ťažké benzény) štandardným procesom.
	Profesionálne chemické čistenie v tetrachlóretyléne alebo uhľovodíkoch (ťažké benzény) šetrným procesom.

	Profesionálne chemické čistenie v uhľovodíkoch (ťažké benzény) štandardným procesom.
	Profesionálne chemické čistenie v uhľovodíkoch (ťažké benzény) šetrným procesom.
	Nečistiť chemicky.
	Profesionálne mokré čistenie.
	Jemné profesionálne mokré čistenie.
	Veľmi jemné profesionálne mokré čistenie.
	Nečistiť mokrým čistením.

POZNÁMKA

- Písmená v kruhu označujú rozpúšťadlá (P, F) používané pri chemickom alebo mokrom čistení (W).
- Všeobecne čiara pod symbolom označuje jemnejšie zaobchádzanie (napr. Jemný cyklus pre slabo znečistený odev). Dvojitá čiara označuje úroveň starostlivosti pri obzvlášť jemnom zaobchádzaní.

Ochrana životného prostredia

- Zariadenie je vyrobené z recyklovaných materiálov. Ak sa rozhodnete zariadenie zlikvidovať, dodržujte miestne nariadenia, týkajúce sa likvidácie odpadu. Odrežte napájací kábel, aby zariadenie nemohlo byť zapojené do elektrickej siete. Odstráňte dvere, aby v zariadení neuviazli zvieratá a deti.

Obsahuje fluórované skleníkové plyny.

Hermeticky utesnené vybavenie.

Plyny neuvolňujte do atmosféry.

Chladivo (typ): R-134a (GWP = 1430)

Chladivo (plnenie)

- DV**CGC2**** : 0,43kg, 0,615tCO₂e
- DV**CGC0**** : 0,37kg, 0,529tCO₂e

Technické údaje

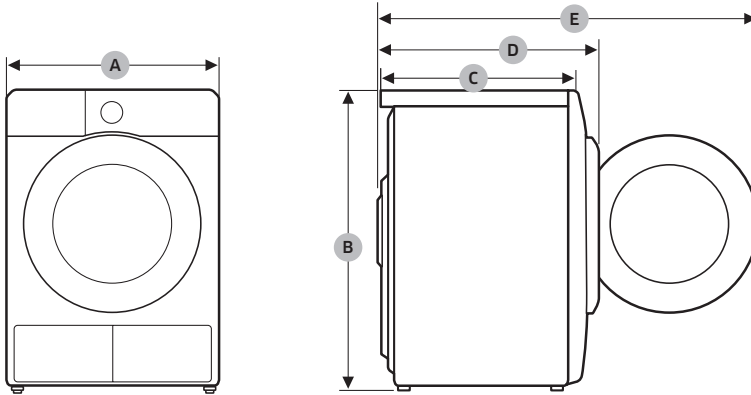









Slovenčina

TYP		SUŠIČKA Z VKLADANÍM SPREDU	
NÁZOV MODELU		DV**CGC2****	DV**CGC0****
ROZMERY	A	600 mm	600 mm
	B	850 mm	850 mm
	C	600 mm	600 mm
	D	650 mm	650 mm
	E	1100 mm	1100 mm
HMOTNOSŤ		48,0 kg	48,0 kg
POŽIADAVKY NA PRÍVOD ELEKTRICKEJ ENERGIE	220-240 V / 50 Hz	550-600 W	600-650 W
PRÍPUSTNÁ TEPLOTA		5-35 °C	5-35 °C

Príloha

Údaje o spotrebe









Model	Program	Várka (kg) ⁽¹⁾	Elektrina (kWh)	Maximálne trvanie (minúty)
DV9*CGC2****	 COTTON (BAVLNA)  ⁽²⁾	9,0	1,54	220
		4,5	0,89	140
	 IRON DRY (SUCHÉ K ŽEHLENIU) ⁽²⁾	9,0	0,95	140
	 SYNTHETICS (SYNETIKA)	4,0	0,60	90
DV8*CGC2****	 COTTON (BAVLNA)  ⁽²⁾	8,0	1,41	200
		4,0	0,80	130
	 IRON DRY (SUCHÉ K ŽEHLENIU) ⁽²⁾	8,0	0,90	130
	 SYNTHETICS (SYNETIKA)	4,0	0,60	90

⁽¹⁾ : Hmotnosť suchej bielizne

⁽²⁾ : EN 61121:2013, skúšobný program

Všetky údaje bez „hviezdičky“ boli vypočítané podľa normy EN 61121:2013

Údaje o spotrebe sa môžu odlišovať od udávaných nominálnych hodnôt v závislosti od veľkosti várky, typu tkaniny, úrovne zostatkovej vlhkosti po vyžmýkaní, fluktuácií v dodávke elektriny a zvolených doplnkových možností.

Model	Program	Várka (kg) ⁽¹⁾	Elektrina (kWh)	Maximálne trvanie (minúty)
DV9*CGC0****	 COTTON (BAVLNA)  ⁽²⁾	9,0	2,15	210
		4,5	1,12	145
	 IRON DRY (SUCHÉ K ŽEHLENIU) ⁽²⁾	9,0	1,05	130
	 SYNTHETICS (SYNTETIKA)	4,0	0,70	85
DV8*CGC0****	 COTTON (BAVLNA)  ⁽²⁾	8,0	1,85	190
		4,0	1,10	135
	 IRON DRY (SUCHÉ K ŽEHLENIU) ⁽²⁾	8,0	0,95	120
	 SYNTHETICS (SYNTETIKA)	4,0	0,70	85

⁽¹⁾ : Hmotnosť suchej bielizne

⁽²⁾ : EN 61121:2013, skúšobný program

Všetky údaje bez „hviezdičky“ boli vypočítané podľa normy EN 61121:2013

Údaje o spotrebe sa môžu odlišovať od udávaných nominálnych hodnôt v závislosti od veľkosti várky, typu tkaniny, úrovne zostatkovej vlhkosti po vyžmýkaní, fluktuácií v dodávke elektriny a zvolených doplnkových možností.



Príloha

Hárok špecifikácií



Vyhovuje platným nariadeniam týkajúcim sa energetických označení.

POZNÁMKA

„*“ hviezdičky označujú variant modelu a môžu mať hodnotu (0-9) alebo (A-Z).

Samsung			
Názov modelu		DV8*CGC0****	DV9*CGC0****
Kapacita	kg	8,0	9,0
Typ		Kondenzátor	Kondenzátor
Energetická účinnosť			
A+++ (najvyššia účinnosť) až D (najnižšia účinnosť)		A++	A++
Spotreba energie			
Ročná spotreba energie (AE_C) (Založená na 160 cykloch sušenia v štandardnom programe pre bavlnu pri úplnom a čiastočnom naplnení a spotreba v režime s nízkym odberom. Skutočná spotreba energie na cyklus bude závisieť od toho, ako sa zariadenie používa.)	kWh/rok	235,0	258,0
Automatická sušička	kWh	Áno	Áno
Spotreba elektrickej energie (E_dry) v štandardnom programe pre bavlnu pri úplnom naplnení	kWh	1,85	2,15
Spotreba elektrickej energie (E_dry.1/2) v štandardnom programe pre bavlnu pri čiastočnom naplnení	kWh	1,10	1,12
Režim vypnutia a režim pohotovosti			
Spotreba energie v režime vypnutia (P_o) pri úplnom naplnení	W	0,50	0,50
Spotreba energie v režime pohotovosti (P_l) pri úplnom naplnení	W	5,00	5,00
Trvanie režimu pohotovosti	min	10	10
Program, ktorého sa týkajú informácie na štítku a na hároku („Štandardný program pre bavlnu“ použitý pri úplnom alebo čiastočnom naplnení je štandardný program sušenia, na ktorý sa vzťahujú informácie na etike a štítku. Tento program je vhodný na sušenie bežne mokrej bavlnenej bielizne a pre bavlnu ide z hľadiska spotreby energie najefektívnejší program. Údaje o spotrebe sa môžu odlišovať od uvedených nominálnych hodnôt v závislosti od miery naplnenia, typu tkanín, úrovni zostatkovej vlhkosti po odstreďení, fluktuácií v dodávke elektriny a zvolených doplnkových možností.)		COTTON (BAVLNA) + Úroveň sušenia 2 + (Jednoduché žehlenie vypnuté)	
Dĺžka trvania štandardného programu			
Vážený čas programu v štandardnom programe pre bavlnu pri úplnom a čiastočnom naplnení	min	159	173
Čas programu (T_dry) v štandardnom programe pre bavlnu pri úplnom naplnení	min	190	210
Čas programu (T_dry.1/2) v štandardnom programe pre bavlnu pri čiastočnom naplnení	min	135	145
Trieda účinnosti kondenzácie			
A (najvyššia účinnosť) až G (najnižšia účinnosť)		B	B
Priemerná účinnosť kondenzácie pri úplnom naplnení	%	86	86
Priemerná účinnosť kondenzácie pri čiastočnom naplnení	%	86	86
Účinnosť váženej kondenzácie	%	86	86
Emisie hluku prenášané vzduchom			
Sušenie pri úplnom naplnení	dB (A) re 1 pW	65	65



Samsung			
Názov modelu		DV8*CGC2****	DV9*CGC2****
Kapacita	kg	8,0	9,0
Typ		Kondenzátor	Kondenzátor
Energetická účinnosť			
A+++ (najvyššia účinnosť) až D (najnižšia účinnosť)		A+++	A+++
Spotreba energie			
Ročná spotreba energie (AE_C) (Založená na 160 cykloch sušenia v štandardnom programe pre bavlnu pri úplnom a čiastočnom naplnení a spotreba v režime s nízkym odberom. Skutočná spotreba energie na cyklus bude závisieť od toho, ako sa zariadenie používa.)	kWh/rok	176,0	194,0
Automatická sušička	kWh	Áno	Áno
Spotreba elektrickej energie (E_dry) v štandardnom programe pre bavlnu pri úplnom naplnení	kWh	1,41	1,54
Spotreba elektrickej energie (E_dry.1/2) v štandardnom programe pre bavlnu pri čiastočnom naplnení	kWh	0,80	0,89
Režim vypnutia a režim pohotovosti			
Spotreba energie v režime vypnutia (P_o) pri úplnom naplnení	W	0,50	0,50
Spotreba energie v režime pohotovosti (P_l) pri úplnom naplnení	W	5,00	5,00
Trvanie režimu pohotovosti	min	10	10
Program, ktorého sa týkajú informácie na štítku a na háčku („štandardný program pre bavlnu“ použitý pri úplnom alebo čiastočnom naplnení je štandardný program sušenia, na ktorý sa vzťahujú informácie na etikete a štítku. Tento program je vhodný na sušenie bežne mokrej bavlnenej bielizne a pre bavlnu ide z hľadiska spotreby energie najefektívnejší program. Údaje o spotrebe sa môžu odlišovať od uvedených nominálnych hodnôt v závislosti od miery naplnenia, typu tkanín, úrovni zostatkovej vlhkosti po odstreďení, fluktuácií v dodávke elektriny a zvolených doplnkových možností.)		 COTTON (BAVLNA)  +  Úroveň sušenia 2 + (Jednoduché žehlenie vypnuté)	
Dĺžka trvania štandardného programu			
Vážený čas programu v štandardnom programe pre bavlnu pri úplnom a čiastočnom naplnení	min	160	174
Čas programu (T_dry) v štandardnom programe pre bavlnu pri úplnom naplnení	min	200	220
Čas programu (T_dry.1/2) v štandardnom programe pre bavlnu pri čiastočnom naplnení	min	130	140
Trieda účinnosti kondenzácie			
A (najvyššia účinnosť) až G (najnižšia účinnosť)		B	B
Priemerná účinnosť kondenzácie pri úplnom naplnení	%	87	87
Priemerná účinnosť kondenzácie pri čiastočnom naplnení	%	87	87
Účinnosť váženej kondenzácie	%	87	87
Emisie hluku prenášané vzduchom			
Sušenie pri úplnom naplnení	dB (A) re 1 pW	65	65

Kontaktne údaje

MÁTE OTÁZKY ALEBO KOMENTÁRE?

KRAJINA	ZAVOLAJTE NÁM	ALEBO NÁS NAVŠTÍVTE ONLINE NA STRÁNKE
UK	0333 000 0333	www.samsung.com/uk/support
IRELAND (EIRE)	0818 717100	www.samsung.com/ie/support
GERMANY	06196 77 555 77	www.samsung.com/de/support
FRANCE	01 48 63 00 00	www.samsung.com/fr/support
SPAIN	91 175 00 15	www.samsung.com/es/support
PORTUGAL	210 608 098 Chamada para a rede fixa nacional Dias úteis das 9h às 20h	www.samsung.com/pt/support
LUXEMBURG	261 03 710	www.samsung.com/be_fr/support
NETHERLANDS	088 90 90 100	www.samsung.com/nl/support
BELGIUM	02-201-24-18	www.samsung.com/be/support (Dutch) www.samsung.com/be_fr/support (French)
NORWAY	21629099	www.samsung.com/no/support
DENMARK	707 019 70	www.samsung.com/dk/support
FINLAND	030-6227 515	www.samsung.com/fi/support
SWEDEN	0771-400 300	www.samsung.com/se/support
AUSTRIA	0800 72 67 864 (0800-SAMSUNG)	www.samsung.com/at/support
SWITZERLAND	0800 726 786	www.samsung.com/ch/support (German) www.samsung.com/ch_fr/support (French)
HUNGARY	0680SAMSUNG (0680-726-7864)	www.samsung.com/hu/support
CZECH	800 - SAMSUNG (800-726786)	www.samsung.com/cz/support
SLOVAKIA	0800 - SAMSUNG (0800-726 786)	www.samsung.com/sk/support
CROATIA	072 726 786	www.samsung.com/hr/support
BOSNIA	055 233 999	www.samsung.com/ba/support
North Macedonia	023 207 777	www.samsung.com/mk/support
MONTENEGRO	020 405 888	www.samsung.com/support
SLOVENIA	080 697 267 (brezplačna številka)	www.samsung.com/si/support

KRAJINA	ZAVOLAJTE NÁM	ALEBO NÁS NAVŠTÍVTE ONLINE NA STRÁNKE
SERBIA	011 321 6899	www.samsung.com/rs/support
Kosovo	038 40 30 90	www.samsung.com/support
ALBANIA	045 620 202	www.samsung.com/al/support
BULGARIA	0800 111 31 - Безплатен за всички оператори *3000 - Цена на един градски разговор или според тарифата на мобилният оператор 09:00 до 18:00 - Понеделник до Петък	www.samsung.com/bg/support
ROMANIA	0800872678 - Apel gratuit *8000 - Apel tarifat în rețea	www.samsung.com/ro/support
ITALIA	800-SAMSUNG (800.7267864)	www.samsung.com/it/support
CYPRUS	8009 4000 only from landline, toll free	www.samsung.com/gr/support
GREECE	80111-SAMSUNG (80111 726 7864) only from land line (+30) 210 6897691 from mobile and land line	
POLAND	801-172-678* lub +48 22 607-93-33* * (opłata według taryfy operatora)	http://www.samsung.com/pl/support/
LITHUANIA	8-800-77777	www.samsung.com/lt/support
LATVIA	8000-7267	www.samsung.com/lv/support
ESTONIA	800-7267	www.samsung.com/ee/support

SAMSUNG