



**HORKOVZDUŠNÁ FRITÉZA  
TEPLOVZDUŠNÁ FRITÉZA**

**ARFRYA08LV  
ARFRYA08LVW**

**CZ**

**SK**

**Návod k použití**

**Návod na obsluhu**

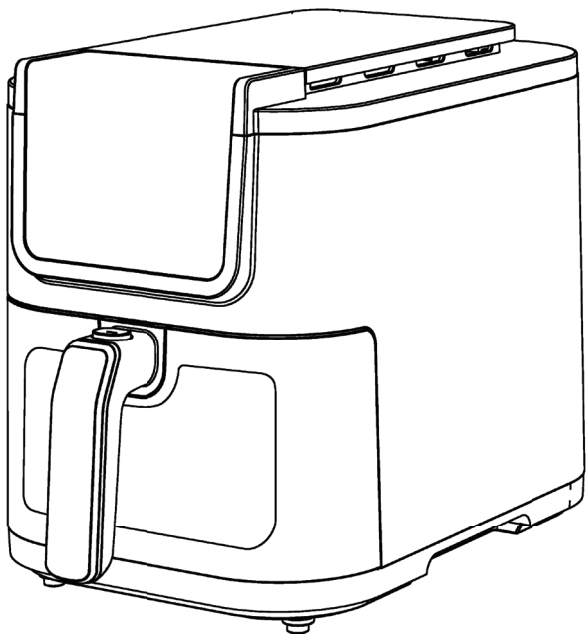

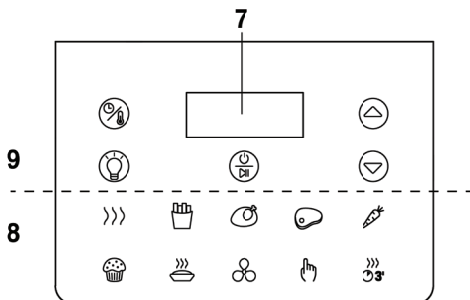
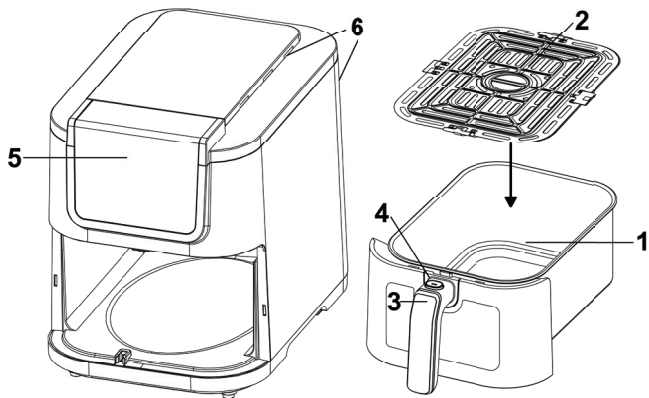

# Varování

---

**Pozor: Pozorně si přečtete tento návod, obsahuje důležité pokyny pro bezpečnou instalaci, používání a údržbu.**

**Důležité pokyny, které si uschovejte pro budoucí použití.**

- Tento spotřebič mohou používat děti starší 8 let a osoby se sníženými fyzickými, smyslovými nebo duševními schopnostmi nebo s nedostatečnými zkušenostmi a vědomostmi pouze tehdy, nacházejí-li se pod dozorem odpovědné osoby, nebo pokud byly seznámeny se správným a bezpečným používáním spotřebiče a uvědomují si případná rizika s tím spojená.
  - Děti si nesmí se spotřebičem hrát.
  - Čištění a údržbu by neměly provádět děti mladší 8 let. Děti musí být pod dohledem.
  - Spotřebič a jeho kabel uchovávejte mimo dosah dětí mladších 8 let.
  - Spotřebič se nikdy nesmí provozovat pomocí externího časovače nebo pomocí samostatného systému dálkového ovládání.
  - Dojde-li k poškození napájecího kabelu, je třeba jej vyměnit pouze v servisním středisku schváleném výrobcem, aby se předešlo nebezpečí.
-  **VAROVÁNÍ!** Povrchy spotřebiče se během používání zahřívají.
- Před prvním použitím spotřebič vyčistěte, jak je uvedeno v části „ÚDRŽBA A ČIŠTĚNÍ“.

- Neumísťujte spotřebič ke zdi nebo k jinému zařízení. Ponechejte alespoň 20 cm volného prostoru za spotřebičem, po stranách a nad spotřebičem.
- Udržujte větrací otvory volné.
- Tento spotřebič je určen k používání v nadmořské výšce maximálně 2000 m nad mořem.
- Spotřebič může pracovat při frekvenci 50 Hz nebo 60 Hz bez nastavování.

Po odstranění obalu zkontrolujte, zda spotřebič nevykazuje známky poškození. V případě viditelného poškození jej nepoužívejte a kontaktujte kvalifikovaného technika.

Nenechávejte části obalu v dosahu dětí.

Tento spotřebič není dětská hračka: je to elektrické zařízení a musí se s ním zacházet s potřebnou opatrností.

Před připojením spotřebiče se ujistěte, zda napětí v napájecím zdroji odpovídá údajům na typovém štítku.

Elektrická bezpečnost tohoto spotřebiče je zaručena pouze tehdy, je-li připojen k účinnému uzemňovacímu systému.

Pokud zástrčka a zásuvka nejsou kompatibilní, elektrickou zásuvku musí vyměnit kvalifikovaní pracovníci za vhodný typ.

Nepoužívejte adaptéry nebo prodlužovací kabely, které nesplňují aktuální bezpečnostní normy nebo překračují limity proudové únosnosti.

Když spotřebič nepoužíváte, odpojte jej od elektrické sítě.

Při vytahování zástrčky z elektrické zásuvky netahejte za napájecí kabel ani za samotný spotřebič.

Používání jakéhokoli elektrického spotřebiče vyžaduje dodržování několika základních pravidel, a to:

- Nikdy se nedotýkejte spotřebiče mokřýma nebo vlhkýma rukama.
- Děti musí být pod dozorem, aby se zajistilo, že si se spotřebičem nebudou hrát.
- Nepoužívejte spotřebič, když jste bosí.
- Nenechávejte spotřebič vystaven povětrnostním vlivům (déšť, sluneční záření).
- Nevystavujte spotřebič hrubému zacházení.

V případě poruchy jej ihned odpojte. Nepokoušejte se jej opravit, ale odneste jej do servisního střediska schváleného výrobcem. Pokud se rozhodnete, že tento spotřebič již nechcete používat, znefunkčňte jej přestřížením napájecího kabelu – samozřejmě po odpojení od elektrické zásuvky.

Dojde-li k poškození napájecího kabelu, je třeba jej vyměnit pouze v servisním středisku schváleném výrobcem.

V případě poruchy nebo nesprávného fungování spotřebiče jej ihned odpojte. Nepokoušejte se jej opravit, ale odneste jej do servisního střediska schváleného výrobcem.

Spotřebič byl navržen a vyroben tak, aby fungoval jako elektrický vařič v domácnosti. Jakékoli jiné použití se považuje za nevhodné a nebezpečné.

Spotřebič nepoužívejte venku.

Z bezpečnostních důvodů spotřebič nikdy neotevírejte. Během používání položte spotřebič na rovný povrch.

Aby se děti náhodně nedotkly horkých komponentů, používejte spotřebič na površích, které jsou minimálně 85 cm vysoké.

Spotřebič uchovávejte mimo dosah dětí a invalidů, protože desky dosahují vysokých teplot.

**Pozor: Povrchy vnitřního prostoru a nádoby se mohou během používání velmi zahřát.**

Neumísťujte kabel do blízkosti zdrojů tepla.

Neumísťujte spotřebič nad nebo pod jiné trouby, mikrovlnné trouby nebo v blízkosti plynových varných desek.

Neumísťujte spotřebič ke zdi nebo k jinému zařízení. Ponechejte alespoň 20 cm volného prostoru za spotřebičem, po stranách a nad spotřebičem.

Udržujte větrací otvory volné.





Spotřebič nepřemísťujte, když je zapnutý, když je horký a když obsahuje potraviny.

**Pozor: Nepoužívejte spotřebič v blízkosti záclon nebo jiných hořlavých materiálů.**

Dávejte pozor na horkou páru, která může vycházet ze spotřebiče při nebo po otevření koše.

# Technické informace

1	Nádoba
2	Koš
3	Uchopení nádoby
4	Tlačítko pro otevření nádoby
5	Ovládací panel
6	Přívod vzduchu
7	Displej
8	Programová tlačítka

9	<b>Tlačítka:</b>
	Tlačítko pro nastavení času a teploty
	Klíč pro zapnutí osvětlení
	Tlačítko pro zvýšení času nebo teploty.
	Tlačítko ke snížení času nebo teploty.
	Multifunkční tlačítko (zapnutí/vypnutí/ pozastavení/spuštění)

Technické údaje uvedené na spotřebiči.

## **Světelný zdroj pro osvětlení vnitřního prostoru**

Tento výrobek obsahuje světelný zdroj třídy energetické účinnosti G. Světelný zdroj má speciální vlastnosti a je určen k použití pouze s touto fritézou k osvětlení prostoru, **nepoužívejte ho na jiné účely.** Světelný zdroj může uživatel vyměnit za zdroj s ekvivalentními charakteristikami.

Postupujte podle pokynů v odstavci ÚDRŽBA.

# Pokyny pro použití

## Kontakt s potravinami

Pouze tyto díly jsou určeny ke kontaktu s potravinami za uvedených podmínek:

Části určené ke kontaktu s potravinami	Druhy potravin	Maximální teplota	Maximální čas kontaktu
Nádoba (1)	Všechny	200 °C	60 min
Koš (2)			

- Tyto díly lze použít pouze s tímto spotřebičem. Díly nepoužívejte samostatně pro jiné aplikace.
- **Před prvním použitím spotřebiče umyjte díly určené pro kontakt s potravinami, jak je uvedeno v části Údržba.**

## POKYNY PRO PRVNÍ POUŽITÍ

Před prvním použitím spotřebiče odstraňte všechny obalové prvky a spotřebič provozujte naprázdno přibližně 15 minut při maximální teplotě v dobře větrané místnosti, abyste odstranili pachy a výpary v důsledku jakýchkoli zbytků zpracování na vnitřních částech spotřebiče.

Vytáhněte zástrčku z elektrické zásuvky a nechte spotřebič vychladnout.

Před prvním použitím spotřebič vyčistěte podle pokynů v odstavci „ČIŠTĚNÍ A ÚDRŽBA“.









## POUŽÍVÁNÍ ZAŘÍZENÍ

1. Stiskněte tlačítko (4), vyjměte nádobu (1) z fritézy, vložte košík (2) do nádoby a vložte ingredience do nádoby. Informace o přípravě přísad naleznete v odstavci „PROGRAMY A NASTAVENÍ“.

Zabraňte kontaktu potravin s topným tělesem. Nádobu nepřehřívejte a věnujte zvláštní pozornost potravinám, které mohou zvětšit svůj objem. Nikdy nepoužívejte nádobu bez koše.

**Pozor: Do nádoby nebo koše nikdy nelijte olej ani jiné tekutiny. Použití oleje je povoleno pouze tak, jak je uvedeno v odstavci „PROGRAMY A NASTAVENÍ“.**

2. Vložte nádobu (1) do spotřebiče.
3. Zasuňte zástrčku do elektrické zásuvky. Tlačítko  se rozsvítí, což znamená, že je spotřebič připojen k elektrické síti.
4. Stisknutím  tlačítka aktivujete tlačítka.
5. Zvolte jeden z přednastavených programů (8). Zvolený program bude blikat na ovládacím panelu.
6. Stiskněte tlačítko  pro volbu teploty nebo času přípravy pokrmu. Na displeji (7) se rozsvítí symbol odpovídající teplotě nebo času. Pomocí tlačítek   upravte hodnoty.
7. Stisknutím tlačítka  spustíte vaření.



## Během vaření

Před a během vaření lze vnitřní osvětlení zapnout nebo vypnout stisknutím tlačítka .

Na displeji se zobrazí zbývající čas vaření a nastavený program. Chcete-li změnit teplotu nebo dobu vaření, viz bod 6 v části „POUŽITÍ SPOTŘEBIČE“.

**Chcete-li vybrat jiný program**, stiskněte tlačítko  a zopakujte body 5 až 7.

## Dočasné zastavení vaření:

- Stisknutím tlačítka  dočasně přerušíte vaření (pozastavení).
- Opětovným stisknutím tlačítka  pokračujte ve vaření.

## Chcete-li ukončit program vaření:

- Pro ukončení programu stiskněte tlačítko  na přibližně 2 sekundy.

**POZNÁMKA:** Některé programy umožňují zatřesení nebo převrácení pokrmu v průběhu vaření (viz odstavec „PROGRAMY A NASTAVENÍ“). V takovém případě spotřebič ve správný čas vydá akustické signály a displej bude blikat. Stiskněte tlačítko (4) a vyjměte nádobu ze spotřebiče, přičemž se dotkněte pouze rukojetí; program se na chvíli zastaví po vyjmutí nádoby; zatřeste nádobou (nebo otočte pokrm naopak) a vložte jej zpět do spotřebiče; fritéza se znovu aktivuje hned po opětovném vložení nádoby a cyklus vaření se obnoví od okamžiku, kdy byl přerušen.











**POZNÁMKA:** Používejte rukojeť a dávejte pozor, abyste se nedotkli nádoby a vnitřní části spotřebiče, abyste se nepopálili.

## Ukončení vaření

- Po uplynutí času zazní ze spotřebiče pět krátkých akustických signálů a spotřebič se vypne.
- Stiskněte tlačítko (4), vyjměte nádobu a zkontrolujte, zda je vaření dokončeno; v opačném případě znovu vložte nádobu a nastavte ještě několik minut opakovaním kroků 5 až 7.
- Po uvaření vyjměte nádobu (1) a vysypte pokrm do vhodné tepelně odolné nádoby.  
**POZNÁMKA:** Používejte rukojeť a dávejte pozor, abyste se nedotkli nádoby a vnitřní části spotřebiče, abyste se nepopálili.
- Vložte nádobu (1) zpět do fritézy.
- Odpojte spotřebič od elektrické zásuvky a nechte jej vychladnout.
- Nádobu a koš vyčistěte tak, jak je uvedeno v odstavci „ČIŠTĚNÍ A ÚDRŽBA“.

# Programy a nastavení



## Seznam programů

Ikona	Funkce	Přednastavené hodnoty		Poličko nastavení		Připomínka zatřesení
		°C	min	°C	min	
	Preheat (Předehřívání)	200	5	/	/	NE
	Fries (Hranolky)	200	20	60-200	1-60	ANO
	Chicken (Kuře)	180	15	60-200	1-60	ANO
	Meat (Maso)	200	20	60-200	1-60	NE
	Vegetables (Zelenina)	150	20	60-200	1-60	ANO
	Bake (Pečení)	160	30	60-200	1-60	NE
	Reheat (Ohřev)	80	30	60-200	1-60	NE
	Rapid Cooling (Rychlé chlazení)	/	30	/	1-60	NE
	DIY (manuální)	60	10	60-200	1-60	ANO
	Extra (Čas navíc)	200	3	60-200	1-60	NE

(Poznámka 1) Pokud začínáte vařit, když je fritéza studená, přidejte 3 minuty k času vaření

## Přizpůsobení programu

Nastavení programů lze přizpůsobit podle osobních preferencí\*.

1. Zvolte program, který chcete upravit (jeho ikona bude blikat)
2. Upravte hodnoty časovače a teploty
3. Stiskněte současně tlačítka   na 3 sekundy, dokud nezazní akustický signál.

\* s výjimkou přehřívání a rychlého chlazení

Následující tabulka uvádí orientační informace pro přípravu různých pokrmů.

Uvedené hodnoty se mohou lišit v závislosti na rozměrech ingrediencí, množství a druhu. Vyhněte se přípravě obzvláště mastných pokrmů (například klobásy).

Pokrm	Čas	Tepl. (°C)	Poznámka
HRANOLKY			
Mražené tenké hranolky	12 - 25	200	Protřepejte
Mražené hrubé hranolky	12 - 25	200	Protřepejte
Domácí čipsy*	18 - 25	180	Protřepejte
Domácí americké brambory*	18 - 22	180	Protřepejte
Domácí brambory nakrájené na kostičky*	12 - 25	180	Protřepejte

\*

- 1 - Brambory oloupejte a nakrájejte.
- 2 - Pečlivě omyjte a osušte.
- 3 - Do mísy nalijte půl polévkové lžíce oleje, přidejte brambory a promíchejte, abyste je ochutili.
- 4 - Vyjměte brambory, aby přebytečný olej zůstal v misce. Vložte brambory do košíku.  
POZNÁMKA: Pro křupavější brambory nakrájejte menší kousky nebo použijte trochu více oleje.

<b>Pokrm</b>	<b>Čas</b>	<b>Tepl. (°C)</b>	<b>Poznámka</b>
Pečené brambory	15 - 22	180	Protřepejte
Gratinované brambory	18 - 22	180	Protřepejte
<b>MASO A DRŮBEŽ</b>			
Steak	8 - 20	200	Převraťte pokrm
Vepřová kotleta	10 - 15	180	Převraťte pokrm
Hamburger	7 - 18	180	Převraťte pokrm
Klobása	13 - 15	160	Převraťte pokrm
Kuřecí prsa	10 - 22	180	Převraťte pokrm
Jarní rolky	8 - 12	200	Předehejte spotřebič a protřepejte během pečení
Mražené kuřecí nugetky	6 - 15	200	Předehejte spotřebič a protřepejte během pečení
Mražené rybí prsty	6 - 15	200	Předehejte spotřebič
Mražený chléb	8 - 15	180	Předehejte spotřebič
Plněná zelenina	15-20	180	
<b>DEZERTY</b>			
Koláč	20 - 30	150	Používejte speciální nádoby na pečení
Slaný koláč	20 - 22	180	Používejte speciální nádoby na pečení
Muffin	15 - 18	200	Používejte speciální nádoby na pečení
Dezerty	20	160	Používejte speciální nádoby na pečení

# Údržba a čištění

---

**Vytáhněte zástrčku z elektrické zásuvky a před čištěním nechte spotřebič dobře vychladnout.**

K čištění spotřebiče použijte měkký nebo mírně navlhčený hadřík. Nikdy nepoužívejte abrazivní prostředky nebo chemická rozpouštědla.

Nepoužívejte velmi vlhké látky, tekutiny nebo utěrky, abyste zabránili vniknutí vody do spotřebiče a jeho neopravitelnému poškození.

K čištění vnitřku spotřebiče nikdy nepoužívejte abrazivní houby.

K čištění topného tělesa použijte kartáč nebo suchou utěrku k odstranění zbytků jídla.

K čištění koše (2) a nádoby (1) použijte horkou vodu, prostředek pro ruční mytí nádobí a neabrazivní houbu; **NEMYJTE V MYČCE NÁDOBÍ.**

Nádobu, koš a vnitřek spotřebiče nečistěte kovovými nástroji nebo abrazivními materiály, abyste nepoškodili nepřilnavý povrch.

Spotřebič nepoužívejte, pokud je nepřilnavý povrch poškozený.

**NIKDY NEPONOŘUJTE SPOTŘEBIČ DO VODY.**

**Vnitřní osvětlení:**

**Před výměnou žárovky odpojte spotřebič od elektrické sítě a počkejte, dokud úplně nevychladne.**

**UPOZORNĚNÍ: ŽÁROVKA MŮŽE BÝT HORKÁ.**

Demontujte ochranný kryt odšroubováním proti směru hodinových ručiček a vyměňte žárovku za žárovku se stejnými technickými vlastnostmi, jaké jsou na ní uvedeny:

- G9, 230 V AC, MAX 25 W, vhodná pro teploty  $\geq 300$  °C.

Nasadte kryt tak, že jej přišroubujete ve směru hodinových ručiček.

<b>Problém</b>	<b>Příčina</b>	<b>Řešení</b>
Spotřebič nefunguje.	Časovač vypnutí.	Nastavte časovač.
Hranolky nejsou dobře připraveny.	Velmi mnoho pokrmu v koši.	Snižte množství potravin v koši.
	Nastavená teplota je velmi nízká.	Zvyšte teplotu fritování.
Pokrm není připraven rovnoměrně.	Během fritování se pokrm nepromíchal.	Vařte ještě několik minut, přičemž pokrm neustále míchejte a viz „PROGRAMY A NASTAVENÍ“.
Smažený pokrm není křupavý.	Byl použit pokrm, který je vhodný pro tradiční olejovou fritézu.	Používejte potraviny vhodné pro pečení v troubě nebo viz „PROGRAMY A NASTAVENÍ“.
Ze spotřebiče vychází bílý kouř.	Mastné ingredience.	Jak je uvedeno v části „PROGRAMY A NASTAVENÍ“, vyhýbejte se přípravě velmi mastných pokrmů.
	Nádoba obsahuje mastné zbytky z předchozího použití.	Po každém použití nádobu a/nebo koš dobře vyčistěte.
Na displeji se zobrazí „E1“.	Otevřený obvod snímače teploty NTC.	Vypněte spotřebič a vytáhněte zástrčku z elektrické zásuvky. Kontaktujte servis.
Na displeji se zobrazí „E2“.	Zkrat snímače teploty NTC.	Vypněte spotřebič a vytáhněte zástrčku z elektrické zásuvky. Kontaktujte servis.
Na displeji se zobrazí „E3“.	Nadměrná teplota (>240 °C)	Vypněte spotřebič a vytáhněte zástrčku ze zásuvky.
		Nechte spotřebič vychladnout s vyjmutým košem a zkuste spotřebič znovu spustit. Pokud se na displeji znovu zobrazí E3, kontaktujte servisní středisko.



# Záruka

---

## **Pravidla a podmínky**

### **Záruka je platná po dobu 24 měsíců.**

Záruční list je platný pouze tehdy, byl-li správně vyplněn a předložen spolu s potvrzením o zakoupení.

Záruka se vztahuje na výměnu nebo opravu součástí spotřebiče, u kterých se jedná o vadu z výroby.

Po uplynutí záruky bude spotřebič opraven za přímou platbu.

Výrobce nenese jakoukoli odpovědnost za poranění osob a zvířat nebo poškození majetku v důsledku nesprávného používání spotřebiče a nedodržení pokynů uvedených v tomto návodu k obsluze.

## **Omezení platnosti záruky**

Následující případy vedou ke ztrátě práva na záruční plnění, přičemž výrobce nenese žádnou odpovědnost za vzniklou škodu:

- spotřebič používaly neoprávněné osoby;
- spotřebič byl nesprávně používán, skladován nebo přepravován.

Záruka se nevztahuje na poškození vnějšího vzhledu spotřebiče ani na jiná poškození, která nebrání správnému provozu.

Výběru materiálů a samotné výrobě spotřebiče byla věnována veškerá péče, pokud se však přesto vyskytne nějaká porucha nebo pokud potřebujete nějakou informaci či radu, obraťte se na prodejce, od kterého jste spotřebič zakoupili.

## OBALY

V zájmu ochrany životního prostředí je třeba obalový materiál zlikvidovat v souladu s tříděným sběrem.

Řiďte se místními předpisy.



## LIKVIDACE

### UŽIVATELSKÉ INFORMACE

**„Implementace směrnice 2012/19/EU o odpadu z elektrických a elektronických zařízení (OEEZ)“, která se týká snížení používání nebezpečných látek v elektrických a elektronických zařízeních, jakož i likvidace odpadu.**

Symbol přeškrtnutého odpadkového koše na zařízení nebo na jeho obalu znamená, že výrobek musí být po skončení životnosti zlikvidován odděleně od ostatního odpadu.

Uživatel proto musí předat vyřazené zařízení do vhodných sběrných středisek pro elektrický a elektronický odpad.

Chcete-li získat další podrobnosti, obraťte se na příslušný místní úřad.

Vhodný separovaný sběr zařízení pro následnou recyklaci, zpracování nebo ekologickou likvidaci pomáhá předcházet poškození životního prostředí a lidského zdraví a podporuje opětovné použití a/nebo recyklaci materiálů, ze kterých je zařízení vyrobeno.

Nesprávné nakládání s produktem ze strany uživatele má za následek uložení pokut v souladu s platnými zákony.

## ZÁRUČNÍ PODMÍNKY

Záruka na tento spotřebič představuje 24 měsíců od data zakoupení. Nárok na záruku je možné uplatnit pouze po předložení originálu dokladu o zakoupení výrobku (paragon, faktura) s typovým označením výrobku, datem prodeje a čitelným razítkem prodejce. Záruka zahrnuje výměnu nebo opravu částí spotřebiče, které se poškodí z důvodu poruch ve výrobě spotřebiče. Po uplynutí záruční doby bude spotřebič opraven za poplatek. Výrobce neodpovídá za poškození nebo úrazy osob, zvířat z důvodu nesprávného použití spotřebiče a nedodržení pokynů v návodu k použití. Výrobek je určen výhradně jako domácí spotřebič pro použití v domácnosti. Smluvní záruka je 6 měsíců, pokud je kupující podnikatel - fyzická osoba a spotřebič kupuje pro podnikatelskou činnost nebo komerční využití (§ 429 Obchodního zákoníku). Záruka se snižuje dle § 619 odst. 2 občanského zákoníku na 6 měsíců pro: žárovky, baterie, keramické a halogenové trubice.

### Záruka se nevztahuje

- jakékoliv mechanické poškození výrobku nebo jeho části
- na vady způsobené nevhodným zacházením nebo umístěním.
- je-li zařízení obsluhováno v rozporu s návodem, případně zásahem neoprávněné osoby.
- nesprávné používání, skladování nebo přenášení.
- na záruku 24 měsíců se nevztahují opravy, například: výměna žárovky, trubice, čištění a odvápnování kávovarů, žehliček, zvlhčovačů, atd. Zde bude účtováno servisem za smluvní cenu.
- pokud nebude při kontrole přístroje zjištěna žádná závada nebo nebudou splněny záruční podmínky, uhradí režijní náklady spojené s kontrolou nebo opravou výrobku kupující.
- zákazník ztrácí záruku při používání výrobků k profesionální či jiné výdělečné činnosti v provozovně.
- závada byla způsobena vnějšími a živelnými podmínkami (např. poruchami v elektrické síti nebo bytové instalaci)
- záruka se netýká poškození vnějšího vzhledu nebo jiných, které nebrání standardní obsluze.

Pokud zboží při uplatňování vady ze strany spotřebitele bude zasláno poštou nebo přepravní službou musí být zabaleno v obalu vhodném pro přepravu tak, aby se zabránilo poškození výrobku.

### Zodpovědný zástupce za servis pro ČR na značky: ARDES, Guzzanti, Scarlett, Luxell, Graef

ČERTES spol. s r.o.

Doninská 83

463 34 Hrádek nad Nisou

Tel./fax 482771487 - příjem oprav- servis.

Tel./fax 482718718 - náhradní díly

Mobil: 721018073, 731521116, 608719174

Pracovní doba 8 - 16,30

www: certes.info, e-mail: certes@certes.info



### Záruční list

Tento oddíl vyplňte prosím hůlkovým písmem a přiložte k výrobku.

Odesílatel: .....

Příjemní/jméno: .....

Stát/PSČ/obec/ulice: .....

Telefonní číslo: .....

Číslo/označení (zbožní) položky: .....

Datum/místo prodeje: .....

Popis závady: .....

Dátum/podpis: .....

Záruka se nevztahuje.

Zašlete prosím neopravený výrobek za cenu poštovného zpět.

Sdělte mi, kolik budou činit náklady. Opravte výrobek za úhradu.

## Informace pro uživatele k likvidaci elektrických a elektronických zařízení (domácnosti)



Tento symbol na produktech anebo v průvodních dokumentech znamená, že použité elektrické a elektronické výrobky nesmí být přidány do běžného komunálního odpadu. Ke správné likvidaci, obnově a recyklaci doručte tyto výrobky na určená sběrná místa, kde budou přijata zdarma. Alternativně v některých zemích můžete vrátit své výrobky místnímu prodejci při koupi ekvivalentního nového produktu.

Správnou likvidací tohoto produktu pomůžete zachovat cenné přírodní zdroje a napomáháte prevenci potenciálních negativních dopadů na životní prostředí a lidské zdraví, což by mohly být důsledky nesprávné likvidace odpadů. Další podrobnosti si vyžádejte od místního úřadu nebo nejbližšího sběrného místa.

Při nesprávné likvidaci tohoto druhu odpadu mohou být v souladu s národními předpisy uděleny pokuty.

### Pro podnikové uživatele v zemích Evropské unie

Chcete-li likvidovat elektrická a elektronická zařízení, vyžádejte si potřebné informace od svého prodejce nebo dodavatele.

### Informace k likvidaci v ostatních zemích mimo Evropskou unii

Tento symbol je platný jen v Evropské unii.

Chcete-li tento výrobek zlikvidovat, vyžádejte si potřebné informace o správném způsobu likvidace od místních úřadů nebo od svého prodejce.

#### Dovozce:

PRIVEST s.r.o.

Na Zlatnici 301/2

Praha 4, PSČ 147 00

www: [www.privest.cz](http://www.privest.cz)

Email: [info@privest.cz](mailto:info@privest.cz)

Telefon: (+420) 241 410 819



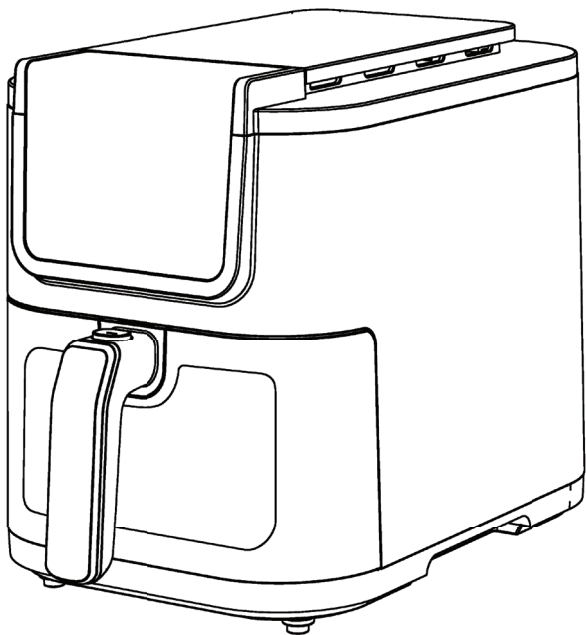

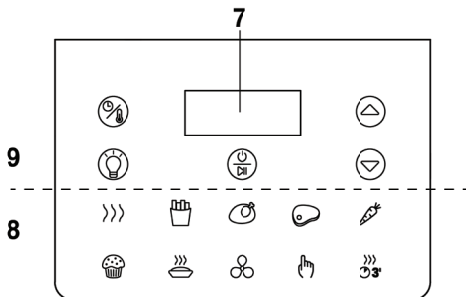
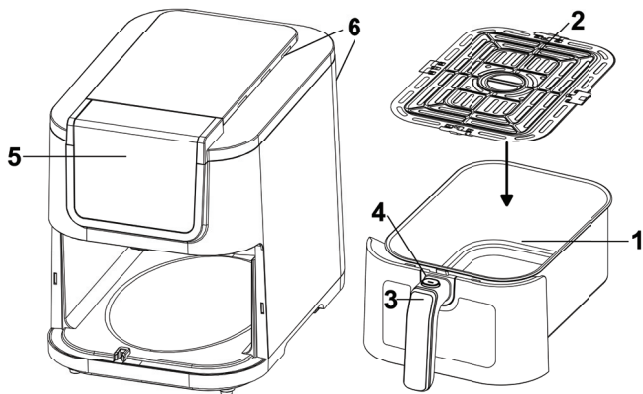

# Varovania

---

**Pozor: Pozorne si prečítajte tento návod obsahuje dôležité pokyny pre bezpečnú inštaláciu, používanie a údržbu.**

**Dôležité pokyny, ktoré si uschovajte pre budúce použitie.**

- Tento spotrebič môžu používať deti staršie ako 8 rokov a osoby so zníženými fyzickými, zmyslovými alebo duševnými schopnosťami alebo s nedostatočnými skúsenosťami a vedomosťami iba vtedy, ak sa nachádzajú pod dozorom zodpovednej osoby alebo pokiaľ boli oboznámené so správnym a bezpečným používaním spotrebiča a uvedomujú si prípadné riziká s tým spojené.
- Deti sa nesmú so spotrebičom hrať.
- Čistenie a údržbu by nemali vykonávať deti mladšie ako 8 rokov. Deti musia byť pod dohľadom.
- Spotrebič a jeho kábel uchovávajte mimo dosahu detí mladších ako 8 rokov.
- Spotrebič sa nikdy nesmie prevádzkovať pomocou externého časovača alebo pomocou samostatného systému diaľkového ovládania.
- Ak dôjde k poškodeniu napájacieho kábla, je potrebné ho vymeniť iba v servisnom stredisku schválenom výrobcom, aby sa predišlo nebezpečenstvu.



**VAROVANIE!** Povrchy spotrebiča sa počas používania zahrievajú.

- Pred prvým použitím spotrebič vyčistite, ako je uvedené v časti „ÚDRŽBA A ČISTENIE“.



- Neumiestňujte spotrebič k stene alebo k inému zariadeniu. Ponechajte aspoň 20 cm voľného priestoru za spotrebičom, po stranách a nad spotrebičom.
- Udržujte vetracie otvory voľné.
- Tento spotrebič je určený na používanie v nadmorskej výške maximálne 2000 m nad morom.
- Spotrebič môže pracovať pri frekvencii 50 Hz alebo 60 Hz bez nastavovania.

Po odstránení obalu skontrolujte, či spotrebič nevykazuje známky poškodenia. V prípade viditeľného poškodenia ho nepoužívajte a kontaktujte kvalifikovaného technika.

Nenechávajte časti obalu v dosahu detí.

Tento spotrebič nie je detská hračka: je to elektrické zariadenie a musí sa s ním zaobchádzať s potrebnou opatnosťou.

Pred pripojením spotrebiča sa uistite, či napätie v napájacom zdroji zodpovedá údajom na typovom štítku.

Elektrická bezpečnosť tohto spotrebiča je zaručená iba vtedy, ak je pripojený k účinnému uzemňovaciemu systému.

Ak zástrčka a zásuvka nie sú kompatibilné, elektrickú zásuvku musia vymeniť kvalifikovaní pracovníci za vhodný typ.

Nepoužívajte adaptéry alebo predlžovacie káble, ktoré nespĺňajú aktuálne bezpečnostné normy alebo prekračujú limity prúdovej únosnosti.

Keď spotrebič nepoužívate, odpojte ho od elektrickej siete.

Pri vyťahovaní zástrčky z elektrickej zásuvky neťahajte za napájací kábel ani za samotný spotrebič.

Používanie akéhokoľvek elektrického spotrebiča si vyžaduje dodržiavanie niekoľkých základných pravidiel, a to:

- Nikdy sa nedotýkajte spotrebiča mokrými alebo vlhkými rukami.
- Deti musia byť pod dozorom, aby sa zabezpečilo, že sa so spotrebičom nebudú hrať.
- Nepoužívajte spotrebič, keď ste bosí.
- Nenechávajte spotrebič vystavený poveternostným vplyvom (dážď, slnečné žiarenie).
- Nevystavujte spotrebič hrubému zaobchádzaniu.

V prípade poruchy ho ihneď odpojte. Nepokúšajte sa ho opraviť, ale odneste ho do servisného strediska schváleného výrobcom.

Ak sa rozhodnete, že tento spotrebič už nechcete používať, znefunkčnite ho prestrihnutím napájacieho kábla – samozrejme, po odpojení od elektrickej zásuvky.

Ak dôjde k poškodeniu napájacieho kábla, je potrebné ho vymeniť iba v servisnom stredisku schválenom výrobcom.

V prípade poruchy alebo nesprávneho fungovania spotrebiča ho ihneď odpojte. Nepokúšajte sa ho opraviť, ale odneste ho do servisného strediska schváleného výrobcom.

Spotrebič bol navrhnutý a vyrobený tak, aby fungoval ako elektrický varič v domácnosti. Akékoľvek iné použitie sa považuje za nevhodné a nebezpečné.

Spotrebič nepoužívajte vonku.

Z bezpečnostných dôvodov spotrebič nikdy neotvárajte.

Počas používania položte spotrebič na rovný povrch.

Aby sa deti náhodne nedotkli horúcich komponentov, používajte spotrebič na povrchoch, ktoré sú minimálne 85 cm vysoké.

Spotrebič uchovávajte mimo dosahu detí a invalidov, pretože platne dosahujú vysoké teploty.

**Pozor: Povrchy vnútorného priestoru a nádoby sa môžu počas používania veľmi zohriať.**

Neumiestňujte kábel do blízkosti zdrojov tepla.

Neumiestňujte spotrebič nad alebo pod iné rúry, mikrovlnné rúry alebo v blízkosti plynových varných dosiek.

Neumiestňujte spotrebič k stene alebo k inému zariadeniu.

Ponechajte aspoň 20 cm voľného priestoru za spotrebičom, po stranách a nad spotrebičom.

Udržujte vetracie otvory voľné.





Spotrebič nepremiestňujte, keď je zapnutý, keď je horúci a keď obsahuje potraviny.

**Pozor: Nepoužívajte spotrebič v blízkosti záclon alebo iných horľavých materiálov.**

Dávajte pozor na horúcu paru, ktorá môže vychádzať zo spotrebiča pri alebo po otvorení koša.

# Technické informácie

1	Nádoba
2	Kôš
3	Uchopenie nádoby
4	Tlačidlo na otvorenie nádoby
5	Ovládací panel
6	Prívod vzduchu
7	Displej
8	Programové tlačidlá

9	<b>Tlačidlá:</b>
	Tlačidlo pre nastavenie času a teploty
	Kľúč na zapnutie osvetlenia
	Tlačidlo na zvýšenie času alebo teploty.
	Tlačidlo na zníženie času alebo teploty.
	Multifunkčné tlačidlo (zapnutie/vypnutie/ pozastavenie/ spustenie)

Technické údaje uvedené na spotrebiči.

## Svetelný zdroj pre osvetlenie vnútorného priestoru

Tento výrobok obsahuje svetelný zdroj triedy energetickej účinnosti G.

Svetelný zdroj má špeciálne vlastnosti a je určený na použitie len s touto fritézou na osvetlenie priestoru, **nepoužívajte ho na iné účely**.

Svetelný zdroj môže používateľ vymeniť za zdroj s ekvivalentnými charakteristikami.

Postupujte podľa pokynov v odseku ÚDRŽBA.

# Pokyny pre použitie

## Kontakt s potravinami

Iba tieto diely sú určené na kontakt s potravinami za uvedených podmienok:

Časti určené na kontakt s potravinami	Druhy potravín	Maximálna teplota	Maximálny čas kontaktu
Nádoba (1)	Všetky	200 °C	60 min.
Kôš (2)			

- Tieto diely je možné použiť iba s týmto spotrebičom. Diely nepoužívajte samostatne na iné aplikácie.
- **Pred prvým použitím spotrebiča umyte diely určené na kontakt s potravinami, ako je uvedené v časti Údržba.**

## POKYNY PRE PRVÉ POUŽITIE

Pred prvým použitím spotrebiča odstráňte všetky obalové prvky a spotrebič prevádzkujte naprázdno približne 15 minút pri maximálnej teplote v dobre vetranej miestnosti, aby ste odstránili pachy a výpary v dôsledku akýchkoľvek zvyškov spracovania na vnútorných častiach spotrebiča.

Vytiahnite zástrčku z elektrickej zásuvky a nechajte spotrebič vychladnúť.







Pred prvým použitím spotrebič vyčistite podľa pokynov v odseku „ČISTENIE A ÚDRŽBA“.

## POUŽÍVANIE ZARIADENIA

1. Stlačte tlačidlo (4), vyberte nádobu (1) z fritézy, vložte košík (2) do nádoby a vložte ingrediencie do nádoby. Informácie o príprave prísad nájdete v odseku „PROGRAMY A NASTAVENIA“.

Zabráňte kontaktu potravín s vyhrievacím telesom. Nádobu neprepíňajte a venujte osobitnú pozornosť potravinám, ktoré môžu zväčšiť svoj objem. Nikdy nepoužívajte nádobu bez koša.

**Pozor: Do nádoby alebo koša nikdy nelejte olej ani iné tekutiny. Použitie oleja je povolené len tak, ako je uvedené v odseku „PROGRAMY A NASTAVENIA“.**

2. Vložte nádobu (1) do spotrebiča.
3. Zasuňte zástrčku do elektrickej zásuvky. Tlačidlo  sa rozsvieti, čo znamená, že je spotrebič pripojený k elektrickej sieti.
4. Stlačením tlačidla  aktivujete tlačidlá.
5. Zvoľte jeden z prednastavených programov (8). Zvolený program bude blikať na ovládacom paneli.
6. Stlačte tlačidlo  pre voľbu teploty alebo času prípravy pokrmu. Na displeji (7) sa rozsvieti symbol zodpovedajúci teplote alebo času. Pomocou tlačidiel   upravte hodnoty.
7. Stlačením tlačidla  spustíte varenie.



## V priebehu varenia

Pred a počas varenia je možné vnútorné osvetlenie zapnúť alebo vypnúť stlačením tlačidla .

Na displeji sa zobrazí zostávajúci čas varenia a nastavený program. Ak chcete zmeniť teplotu alebo čas varenia, pozrite si bod 6 v časti „POUŽITIE SPOTREBIČA“.

**Ak chcete vybrať iný program**, stlačte tlačidlo  a zopakujte body 5 až 7.

## Dočasné zastavenie varenia:

- Stlačením tlačidla  dočasne prerušíte varenie (pozastavenie).
- Opätovným stlačením tlačidla  pokračujte vo varení.

## Ak chcete ukončiť program varenia:

- Na ukončenie programu stlačte tlačidlo  na približne 2 sekundy.

**POZNÁMKA:** Niektoré programy umožňujú potrasenie alebo prevrátenie pokrmu v priebehu varenia (pozrite si odsek „PROGRAMY A NASTAVENIA“). V takom prípade spotrebič v správnom čase vydá akustické signály a displej bude blikať. Stlačte tlačidlo (4) a vyberte nádobu zo spotrebiča, pričom sa dotknite iba rukoväti; program sa na chvíľu zastaví po vybratí nádoby; zatraste nádobou (alebo otočte pokrm naopak) a vložte ho späť do spotrebiča; fritéza sa opätovne aktivuje hneď po opätovnom vložení nádoby a cyklus varenia sa obnoví od okamihu, keď bol prerušený.











**POZNÁMKA:** Používajte rukoväť a dávajte pozor, aby ste sa nedotkli nádoby a vnútornej časti spotrebiča, aby ste sa nepopáliili.

## Ukončenie varenia

- Po uplynutí času zaznie zo spotrebiča päť krátkych akustických signálov a spotrebič sa vypne.
- Stlačte tlačidlo (4), vyberte nádobu a skontrolujte, či je varenie dokončené; v opačnom prípade znova vložte nádobu a nastavte ešte niekoľko minút opakovaním krokov 5 až 7.
- Po uvarení vyberte nádobu (1) a vysypte pokrm do vhodnej tepelne odolnej nádoby.  
**POZNÁMKA:** Používajte rukoväť a dávajte pozor, aby ste sa nedotkli nádoby a vnútornej časti spotrebiča, aby ste sa nepopálili.
- Vložte nádobu (1) späť do fritézy.
- Odpojte spotrebič od elektrickej zásuvky a nechajte ho vychladnúť.
- Nádobu a kôš vyčistite tak, ako je uvedené v odseku „ČISTENIE A ÚDRŽBA“.

# Programy a nastavenia

## Zoznam programov



Ikona	Funkcia	Prednastavené hodnoty		Políčko nastavenia		Pripomenka zatrasenia
		°C	min	°C	min	
	Preheat (Predhrievanie)	200	5	/	/	NIE
	Fries (Hranolčky)	200	20	60-200	1-60	ÁNO
	Chicken (Kurča)	180	15	60-200	1-60	ÁNO
	Meat (Mäso)	200	20	60-200	1-60	NIE
	Vegetables (Zelenina)	150	20	60-200	1-60	ÁNO
	Bake (Pečenie)	160	30	60-200	1-60	NIE
	Reheat (Ohrev)	80	30	60-200	1-60	NIE
	Rapid Cooling (Rýchle chladenie)	/	30	/	1-60	NIE
	DIY (manuálne)	60	10	60-200	1-60	ÁNO
	Extra (Čas navyše)	200	3	60-200	1-60	NIE

(Poznámka 1) Ak začínate variť, keď je fritéza studená, pridajte 3 minúty k času varenia



## Prispôsobenie programu

Nastavenia programov je možné prispôbiť podľa osobných preferencií\*.

1. Zvoľte program, ktorý chcete upraviť (jeho ikona bude blikať)
2. Upravte hodnoty časovača a teploty
3. Stlačte súčasne tlačidlá   na 3 sekundy, kým nezaznie akustický signál.

\* s výnimkou predhrievania a rýchleho chladenia

Nasledujúca tabuľka uvádza orientačné informácie na prípravu rôznych pokrmov.

Uvedené hodnoty sa môžu líšiť v závislosti od rozmerov ingrediencií, množstva a druhu. Vyhnite sa príprave obzvlášť mastných pokrmov (napríklad klobásy).

Pokrm	Čas	Tepl. (°C)	Poznámka
HRANOLČEKY			
Mrazené tenké hranolčeky	12 - 25	200	Pretrepte
Mrazené hrubé hranolčeky	12 - 25	200	Pretrepte
Domáce čipsy*	18 - 25	180	Pretrepte
Domáce americké zemiaky*	18 - 22	180	Pretrepte
Domáce zemiaky nakrájané na kocky*	12 - 25	180	Pretrepte

\*

- 1 - Zemiaky ošúpete a nakrájajte.
- 2 - Starostlivo umyte a osušte.
- 3 - Do misy nalejte pol polievkovej lyžice oleja, pridajte zemiaky a premiešajte, aby ste ich ochutili.
- 4 - Vyberte zemiaky, aby prebytočný olej zostal v miske. Vložte zemiaky do košíka.

POZNÁMKA: Pre chrumkavejšie zemiaky nakrájajte menšie kúsky alebo použite trochu viac oleja.

<b>Pokrm</b>	<b>Čas</b>	<b>Tepl. (°C)</b>	<b>Poznámka</b>
Pečené zemiaky	15 - 22	180	Pretrepte
Gratinované zemiaky	18 - 22	180	Pretrepte
<b>MÄSO A HYDINA</b>			
Steak	8 - 20	200	Prevráťte pokrm
Bravčová kotleta	10 - 15	180	Prevráťte pokrm
Hamburger	7 - 18	180	Prevráťte pokrm
Klobása	13 - 15	160	Prevráťte pokrm
Kuracie prsia	10 - 22	180	Prevráťte pokrm
Jarné rolky	8 - 12	200	Predhrejte spotrebič a pretrepte počas pečenia
Mrazené kuracie nugetky	6 - 15	200	Predhrejte spotrebič a pretrepte počas pečenia
Mrazené rybie prsty	6 - 15	200	Predhrejte spotrebič
Mrazený chlieb	8 - 15	180	Predhrejte spotrebič
Plnená zelenina	15-20	180	
<b>DEZERTY</b>			
Koláč	20 - 30	150	Používajte špeciálne nádoby na pečenie
Slaný koláč	20 - 22	180	Používajte špeciálne nádoby na pečenie
Muffin	15 - 18	200	Používajte špeciálne nádoby na pečenie
Dezerty	20	160	Používajte špeciálne nádoby na pečenie

# Údržba a čistenie

---

**Vytiahnite zástrčku z elektrickej zásuvky a pred čistením nechajte spotrebič dobre vychladnúť.**

Na čistenie spotrebiča použite mäkkú alebo mierne navlhčenú handričku. Nikdy nepoužívajte abrazívne prostriedky alebo chemické rozpúšťadlá.

Nepoužívajte veľmi vlhké látky, tekutiny alebo utierky, aby ste zabránili vniknutiu vody do spotrebiča a jeho neopraviteľnému poškodeniu.

Na čistenie vnútra spotrebiča nikdy nepoužívajte abrazívne špongie.

Na čistenie vyhrievacieho telesa použite kefu alebo suchú utierku na odstránenie zvyškov jedla.

Na čistenie koša (2) a nádoby (1) použite horúcu vodu, prostriedok na ručné umývanie riadu a neabrazívnu špongiu; **NEUMÝVAJTE V UMÝVAČKE RIADU.**

Nádobu, kôš a vnútro spotrebiča nečistite kovovými nástrojmi alebo abrazívnymi materiálmi, aby ste nepoškodili nepriľnavý povrch.

Spotrebič nepoužívajte, ak je nepriľnavý povrch poškodený.

**NIKDY NEPONÁRAJTE SPOTREBIČ DO VODY.**

**Vnútorne osvetlenie:**

**Pred výmenou žiarovky odpojte spotrebič od elektrickej siete a počkajte, kým úplne nevychladne.**

**UPOZORNENIE: Žiarovka môže byť horúca.**

Demontujte ochranný kryt odskrutkovaním proti smeru hodinových ručičiek a vymeňte žiarovku za žiarovku s rovnakými technickými vlastnosťami, aké sú na nej uvedené:

- G9, 230 V AC, MAX 25 W, vhodná pre teploty  $\geq 300$  °C.

Nasadte kryt tak, že ho priskrutkujete v smere hodinových ručičiek.

<b>Problém</b>	<b>Príčina</b>	<b>Riešenie</b>
Spotrebič nefunguje.	Časovač vypnutia.	Nastavte časovač.
Hranolčeky nie sú dobre pripravené.	Veľmi veľa pokrmu v koši.	Znížte množstvo potravín v koši.
	Nastavená teplota je veľmi nízka.	Zvýšte teplotu fritovania.
Pokrm nie je pripravený rovnomerne.	V priebehu fritovania sa pokrm nepremiešal.	Varte ešte niekoľko minút, pričom pokrm neustále miešajte a pozrite si „PROGRAMY A NASTAVENIA“.
Vyprážený pokrm nie je chrumkavý.	Bolo použitý pokrm, ktorý je vhodný pre tradičnú olejovú fritézu.	Používajte potraviny vhodné na pečenie v rúre alebo si pozrite „PROGRAMY A NASTAVENIA“.
Zo spotrebiča vychádza biely dym.	Mastné ingrediencie.	Ako je uvedené v časti „PROGRAMY A NASTAVENIA“, vyhýbajte sa príprave veľmi mastných pokrmov.
	Nádoba obsahuje mastné zvyšky z predchádzajúceho použitia.	Po každom použití nádobu a/alebo kôš dobre vyčistite.
Na displeji sa zobrazí „E1“.	Otvorený obvod snímača teploty NTC.	Vypnite spotrebič a vyťahnite zástrčku z elektrickej zásuvky. Kontaktujte servis.
Na displeji sa zobrazí „E2“.	Skrat snímača teploty NTC.	Vypnite spotrebič a vyťahnite zástrčku z elektrickej zásuvky. Kontaktujte servis.
Na displeji sa zobrazí „E3“.	Nadmerná teplota (>240 °C)	Vypnite spotrebič a vyťahnite zástrčku zo zásuvky.
		Nechajte spotrebič vychladnúť s vybratým košom a skúste spotrebič znova spustiť. Ak sa na displeji znova zobrazí E3, kontaktujte servisné stredisko.

# Záruka

---

## **Pravidla a podmienky**

### **Záruka je platná počas 24 mesiacov.**

Záručný list je platný iba vtedy, ak bol správne vyplnený a predložený spolu s potvrdením o zakúpení.

Záruka sa vzťahuje na výmenu alebo opravu súčiastok spotrebiča, pri ktorých sa jedná o chybu z výroby.

Po uplynutí záruky bude spotrebič opravený za priamu platbu.

Výrobca nenesie akúkoľvek zodpovednosť za poranenie osôb a zvierat alebo poškodenie majetku v dôsledku nesprávneho používania spotrebiča a nedodržanie pokynov uvedených v tomto návode na obsluhu.

## **Obmedzenie platnosti záruky**

Nasledujúce prípady vedú ku strate práva na záručné plnenie, pričom výrobca nenesie žiadnu zodpovednosť za vzniknutú škodu:

- spotrebič používali neoprávnené osoby;
- spotrebič bol nesprávne používaný, skladovaný alebo prepravovaný.

Záruka sa nevzťahuje na poškodenie vonkajšieho vzhľadu spotrebiča ani na iné poškodenia, ktoré nebránia správnej prevádzke.

Výberu materiálov a samotnej výrobe spotrebiča bola venovaná všetka starostlivosť, ak sa však aj napriek tomu vyskytne nejaká porucha alebo pokiaľ potrebujete nejakú informáciu či radu, obráťte sa na predajcu, od ktorého ste spotrebič zakúpili.

## OBALY

V záujme ochrany životného prostredia je potrebné obalový materiál zlikvidovať v súlade s triedeným zberom.

Riadte sa miestnymi predpismi.



## LIKVIDÁCIA

### POUŽÍVATEĽSKÉ INFORMÁCIE

**„Implementácia smernice 2012/19/EÚ o odpade z elektrických a elektronických zariadení (OEEZ)“, ktorá sa týka zníženia používania nebezpečných látok v elektrických a elektronických zariadeniach, ako aj likvidácie odpadu.**

Symbol prečiarknutého odpadkového koša na zariadení alebo na jeho obale znamená, že výrobok musí byť po skončení životnosti zlikvidovaný oddelene od ostatného odpadu.

Používateľ preto musí odovzdať vyradené zariadenie do vhodných zberných stredísk pre elektrický a elektronický odpad.

Ak chcete získať ďalšie podrobnosti, obráťte sa na príslušný miestny úrad.

Vhodný separovaný zber zariadení na následnú recykláciu, spracovanie alebo ekologickú likvidáciu pomáha predchádzať poškodeniu životného prostredia a ľudského zdravia a podporuje opätovné použitie a/alebo recykláciu materiálov, z ktorých je zariadenie vyrobené.

Nesprávne nakladanie s produktom zo strany používateľa má za následok uloženie správnych pokút v súlade s platnými zákonmi.

## ZÁRUČNÉ PODMIENKY

Záruka na tento spotrebič predstavuje 24 mesiacov od dátumu zakúpenia. Nárok na záruku je možné uplatniť len po predložení originálu dokladu o zakúpení výrobku (paragón, faktúra) s typovým označením výrobku, dátumom predaja a čitateľnou pečiatkou predajcu. Záruka zahŕňa výmenu alebo opravu častí spotrebiča, ktoré sa poškodia z dôvodu porúch vo výrobe spotrebiča. Po uplynutí záručnej doby bude spotrebič opravený za poplatok. Výrobca nezodpovedá za poškodenia alebo úrazy osôb, zvierat z dôvodu nesprávneho použitia spotrebiča a nedodržania pokynov v návode na obsluhu. Výrobok je určený výhradne ako domáci spotrebič pre použitie v domácnosti. Zmluvná záruka je 6 mesiacov, ak je kupujúci podnikateľ - fyzická osoba a spotrebič kupuje pre podnikateľskú činnosť alebo komerčné využitie. Záruka sa znižuje podľa občianskeho zákonníka na 6 mesiacov pre: žiarovky, batérie, kremíkové a halogénové trubice.

### Záruka sa nevzťahuje na

- akékoľvek mechanické poškodenie výrobku alebo jeho časti
- na chyby spôsobené nevhodným zaobchádzaním alebo umiestnením.
- ak je zariadenie obsluhované v rozpore s návodom, prípadne zásahom neoprávnenej osoby.
- nesprávne používaný, skladovaný alebo prenášaný.
- na záruku 24 mesiacov sa nevzťahujú opravy, napríklad: výmena žiarovky, trubice, čistenie a odváňovanie kávovarov, žehličiek, zvlhčovačov, atď. Tu bude účtované servisom za zmluvnú cenu.
- ak nebude pri kontrole zariadenia zistená žiadna porucha alebo nebudú splnené záručné podmienky, uhradí režijné náklady spojené s kontrolou alebo opravou výrobku kupujúci.
- zákazník stráca záruku pri používaní výrobkov na profesionálnej alebo inej zárobkovej činnosti v prevádzkach.
- porucha bola spôsobená vonkajšími a živelnými podmienkami (napr. poruchami v elektrickej sieti alebo bytovej inštalácii).
- záruka sa netýka poškodenia vonkajšieho vzhľadu alebo iných, ktoré nebránia štandardnej obsluhu.

Ak tovar pri uplatňovaní poruchy zo strany spotrebiteľa bude zasielaný poštou alebo prepravnou službou, musí byť zabalený v obale vhodnom pre prepravu tak, aby sa zabránilo poškodeniu výrobku.

### Zodpovedný zástupca za servis pre SR

ČERTES SK, s.r.o.

Pažite č. 42

010 09 Žilina

tel./fax: +421 41 5680 171, 5680 173

mobil: +421 905 259213

+421 907 241912

Pracovná doba Po-Pia, 9:00 - 15:00

e-mail: certes.sk@gmail.com

certes@eslovakia.sk



### Záručný list

Tento oddiel vyplňte prosím paličkovým písmom a priložte k výrobku.

Odosielateľ: .....

Priezvisko/meno: .....

Štát/PSC/obec/ulica: .....

Telefónne číslo: .....

Číslo/označenie (tovaru) položky: .....

Dátum/miesto predaja: .....

Popis poruchy: .....

Dátum/podpis: .....

Záruka sa nevzťahuje.

Zašlite prosím neopravený výrobok za cenu poštovného späť.

Informujte ma, koľko budú predstavovať náklady. Opravte výrobok za úhradu.

## Informácie o likvidácii opotrebovaného elektrického zariadenia (súkromné domácnosti)



Tento symbol na produktoch a/alebo na priložených dokumentoch znamená, že sa pri likvidácii nesmú elektrické a elektronické zariadenia miešať so všeobecným domácim odpadom.

V záujme správneho obhospodarovania, obnovy a recyklácie odveďte, prosím, tieto produkty na určené zberné miesta, kde budú prijaté bez poplatku. V niektorých krajinách je možné tieto produkty vrátiť priamo miestnemu maloobchodu v prípade, ak si objednáte podobný nový výrobok. Správna likvidácia týchto produktov pomôže ušetriť hodnotné zdroje a zabrániť možným negatívnym vplyvom na ľudské zdravie a prostredie, ktoré môžu inak vzniknúť v dôsledku nesprávneho zaobchádzania s odpadom.

Bližšie informácie o najbližšom zbernom mieste získate na miestnom úrade.

V prípade nesprávnej likvidácie odpadu môžu byť uplatnené pokuty v súlade s platnou legislatívou.

### Pre právnické osoby v Európskej únii

Ak potrebujete zlikvidovať opotrebované elektrické a elektronické zariadenia, bližšie informácie získate od svojho miestneho predajcu alebo dodávateľa.

### Informácie o likvidácii v krajinách mimo Európskej únie

Tento symbol je platný len v Európskej únii. Ak si želáte zlikvidovať toto zariadenie, obráťte sa na miestny úrad alebo predajcu a poinformujte sa o správnom spôsobe likvidácie tohto typu odpadu.

#### Dovozca:

PRIVEST s.r.o.

Na Zlatnici 301/2

Praha 4, PSČ 147 00

www: [www.privest.cz](http://www.privest.cz)

Email: [info@privest.cz](mailto:info@privest.cz)

Telefón: (+420) 241 410 819