

Art.Nr.  
5904001901  
AusgabeNr.  
5904001850  
Rev.Nr.  
22/11/2018



## HG1800

<b>DE</b>	<b>Heißluftpistole</b> Originalbetriebsanleitung	<b>5-9</b>
<b>GB</b>	<b>Hot Air Gun</b> Translation of Original Operating Manual	<b>10-13</b>
<b>FR</b>	<b>Pistolet à air chaud</b> Traduction de la notice originale	<b>14-18</b>
<b>CZ</b>	<b>Horkovzdušná pistole</b> Překlad originálního návodu k obsluze	<b>19-23</b>

<b>SK</b>	<b>Teplovzdušná pištoľ</b> Preklad originálneho návodu na obsluhu	<b>24-28</b>
<b>HU</b>	<b>Hőlégpisztoly</b> Az eredeti használati útmutató fordítása	<b>29-33</b>
<b>PL</b>	<b>Opalarka</b> Tłumaczenie oryginalnej instrukcji obsługi	<b>34-38</b>

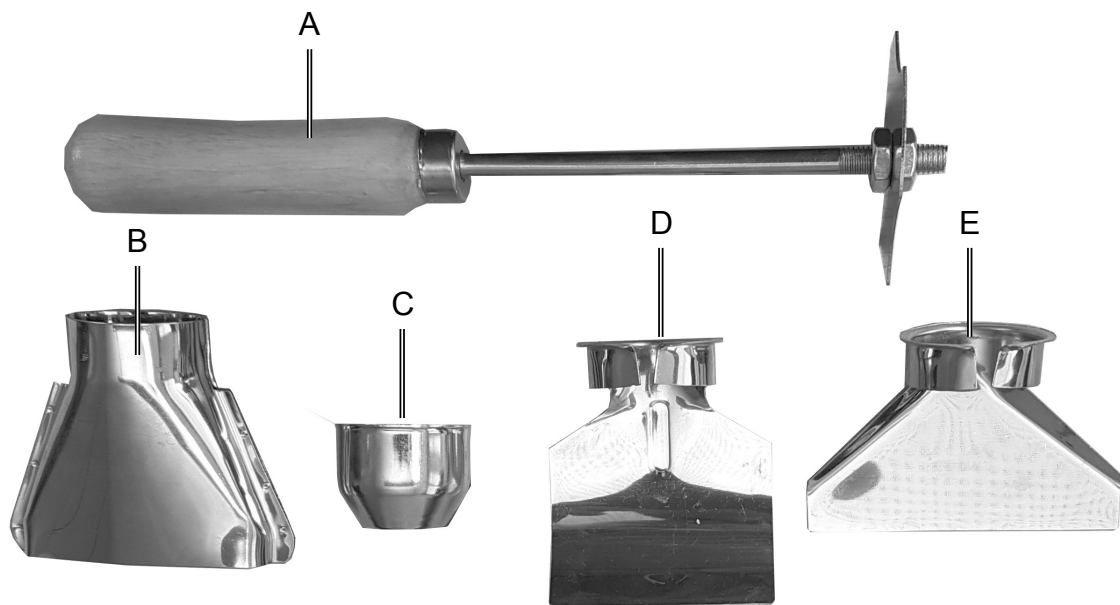

1

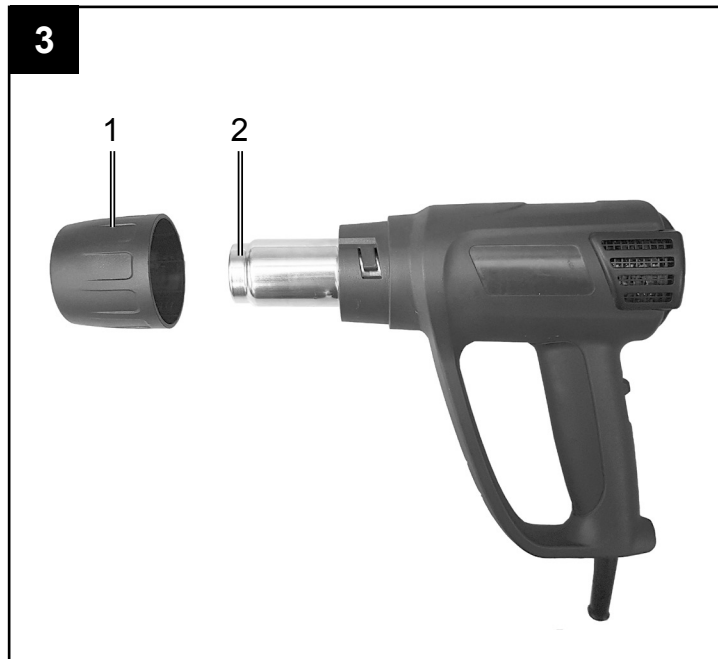



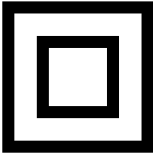

## Erklärung der Symbole auf dem Gerät

	<p>DE AT CH</p>	<p>Warnung! Bei Nichteinhaltung Lebensgefahr, Verletzungsgefahr oder Beschädigung des Werkzeugs möglich!</p>
	<p>DE AT CH</p>	<p>Vor Inbetriebnahme Bedienungsanleitung und Sicherheitshinweise lesen und beachten!</p>
	<p>DE AT CH</p>	<p>Schutzklasse II</p>

## Einleitung

### HERSTELLER:

**scheppach Fabrikation von  
Holzbearbeitungsmaschinen GmbH**  
Günzburger Straße 69  
D-89335 Ichenhausen

### VEREHRTER KUNDE,

wir wünschen Ihnen viel Freude und Erfolg beim Arbeiten mit Ihrem neuen Gerät.

### HINWEIS:

Der Hersteller dieses Gerätes haftet nach dem geltenden Produkthaftungsgesetz nicht für Schäden, die an diesem Gerät oder durch dieses Gerät entstehen bei:

- unsachgemäßer Behandlung,
- Nichtbeachtung der Bedienungsanleitung,
- Reparaturen durch Dritte, nicht autorisierte Fachkräfte,
- Einbau und Austausch von nicht originalen Ersatzteilen,
- nicht bestimmungsgemäßer Verwendung,
- Ausfällen der elektrischen Anlage bei Nichtbeachtung der elektrischen Vorschriften und VDE-Bestimmungen 0100, DIN 57113 / VDE0113.

### Beachten Sie:

Lesen Sie vor der Montage und vor Inbetriebnahme den gesamten Text der Bedienungsanleitung durch. Diese Bedienungsanleitung soll es Ihnen erleichtern, Ihr Elektrowerkzeug kennenzulernen und dessen bestimmungsgemäßen Einsatzmöglichkeiten zu nutzen.

Die Bedienungsanleitung enthält wichtige Hinweise, wie Sie mit dem Elektrowerkzeug sicher, fachgerecht und wirtschaftlich arbeiten, und wie Sie Gefahren vermeiden, Reparaturkosten sparen, Ausfallzeiten verringern und die Zuverlässigkeit und Lebensdauer des Elektrowerkzeugs erhöhen.

Zusätzlich zu den Sicherheitsbestimmungen dieser Bedienungsanleitung müssen Sie unbedingt die für den Betrieb des Elektrowerkzeugs geltenden Vorschriften Ihres Landes beachten.

Bewahren Sie die Bedienungsanleitung, in einer Plastikhülle geschützt vor Schmutz und Feuchtigkeit, bei dem Elektrowerkzeug auf. Sie muss von jeder Bedienungsperson vor Aufnahme der Arbeit gelesen und sorgfältig beachtet werden. An dem Elektrowerkzeug dürfen nur Personen arbeiten, die im Gebrauch des Elektrowerkzeugs unterwiesen und über die damit verbundenen Gefahren unterrichtet sind. Das geforderte Mindestalter ist einzuhalten.

Neben den in dieser Bedienungsanleitung enthaltenen Sicherheitshinweisen und den besonderen Vorschriften Ihres Landes sind die für den Betrieb von Holzbearbeitungsmaschinen allgemein anerkannten technischen Regeln zu beachten.

## Gerätebeschreibung (Fig. 1)

- 1 Abnehmbare Schutzhaube
- 2 Düse
- 3 2-Stufiger Ein-/Aus-Schalter

- A Schaber
- B Flächendüse
- C Reduzierdüse
- D Reflektordüse
- E Spachteldüse

## Entpacken

- Öffnen Sie die Verpackung und nehmen Sie das Gerät vorsichtig heraus.
- Entfernen Sie das Verpackungsmaterial sowie Verpackungs- und Transportsicherungen (falls vorhanden).
- Überprüfen Sie, ob der Lieferumfang vollständig ist.
- Kontrollieren Sie das Gerät und die Zubehörteile auf Transportschäden.
- Bewahren Sie die Verpackung nach Möglichkeit bis zum Ablauf der Garantiezeit auf.

## ACHTUNG

**Gerät und Verpackungsmaterialien sind kein Kinderspielzeug! Kinder dürfen nicht mit Kunststoffbeuteln, Folien und Kleinteilen spielen! Es besteht Verschluckungs- und Erstickungsgefahr!**

## Bestimmungsgemäße Verwendung

Das Gerät ist zum Entfernen von Farbanstrichen, zum Erwärmen (z.B. von Schrumpfschläuchen) und zum Verformen und Verschweißen von Kunststoffen geeignet. Es kann ferner dafür eingesetzt werden, Klebeverbindungen zu lösen, Wasserleitungen aufzutauen und den Grill zu entzünden. Jede andere Verwendung oder Veränderung des Gerätes gilt als nicht bestimmungsgemäß und birgt erhebliche Unfallgefahren. Für aus bestimmungswidriger Verwendung entstandene Schäden übernimmt der Hersteller keine Haftung. Das Gerät ist nicht für den gewerblichen Einsatz bestimmt.

## Allgemeine Sicherheitshinweise für Elektrowerkzeuge

### ⚠ WARNUNG!

Lesen Sie alle Sicherheitshinweise und Anweisungen. Versäumnisse bei der Einhaltung der Sicherheitshinweise und Anweisungen können elektrischen Schlag, Brand und/oder schwere Verletzungen verursachen.

### Bewahren Sie alle Sicherheitshinweise und Anweisungen für die Zukunft auf.

Der in den Sicherheitshinweisen verwendete Begriff „Elektrowerkzeug“ bezieht sich auf netzbetriebene Elektrowerkzeuge (mit Netzkabel) und auf akkubetriebene Elektrowerkzeuge (ohne Netzkabel).

- **Halten Sie Elektrowerkzeuge von Regen oder Nässe fern.** Das Eindringen von Wasser in ein Elektrogerät erhöht das Risiko eines elektrischen Schlages.
- **Zweckentfremden Sie das Kabel nicht, um das Elektrowerkzeug zu tragen, aufzuhängen oder um den Stecker aus der Steckdose zu ziehen. Halten Sie das Kabel fern von Hitze, Öl, scharfen Kanten oder sich bewegenden Geräteteilen.** Beschädigte oder verwickelte Kabel erhöhen das Risiko eines elektrischen Schlages.
- **Wenn der Betrieb des Elektrowerkzeuges in feuchter Umgebung nicht vermeidbar ist, verwenden Sie einen Fehlerstromschutzschalter.** Der Einsatz eines Fehlerstromschutzschalters vermindert das Risiko eines elektrischen Schlages.
- **Benutzen Sie kein Elektrowerkzeug, dessen Schalter defekt ist.** Ein Elektrowerkzeug, das sich nicht mehr einoder ausschalten lässt, ist gefährlich und muss repariert werden.

### Allgemeine Sicherheitshinweise für Heißluftgebläse

- Dieses Gerät kann von Kindern ab 8 Jahren und darüber sowie von Personen mit verringerten physischen, sensorischen oder mentalen Fähigkeiten oder Mangel an Erfahrung und Wissen benutzt werden, wenn sie beaufsichtigt oder bezüglich des sicheren Gebrauchs des Gerätes unterwiesen wurden und die daraus resultierenden Gefahren verstehen. Kinder dürfen nicht mit dem Gerät spielen. Reinigung und Benutzer-Wartung dürfen nicht von Kindern ohne Beaufsichtigung durchgeführt werden.
- Wenn die Netzanschlussleitung dieses Gerätes beschädigt wird, muss sie durch den Hersteller oder seinen Kundendienst oder eine ähnlich qualifizierte Person ersetzt werden, um Gefährdungen zu vermeiden.
- Lassen Sie Ihr Elektrowerkzeug nur von qualifiziertem Fachpersonal und nur mit Original Ersatzteilen reparieren. Damit wird sichergestellt, dass die Sicherheit des Elektrowerkzeugs erhalten bleibt.
- Lassen Sie den Austausch des Steckers oder der Anschlussleitung immer vom Hersteller des Elektrowerkzeugs oder seinem Kundendienst ausführen. Damit wird sichergestellt, dass die Sicherheit des Elektrowerkzeugs erhalten bleibt.

### Sicherheitshinweise für Heißluftgebläse

- Ein Brand kann entstehen, wenn mit dem Gerät nicht sorgsam umgegangen wird.
- Vorsicht bei Gebrauch des Gerätes in der Nähe brennbarer Materialien.
- Nicht für längere Zeit auf ein und dieselbe Stelle richten.
- Nicht bei Vorhandensein einer explosionsfähigen Atmosphäre verwenden.
- Wärme kann zu brennbaren Materialien geleitet werden, die verdeckt sind.
- Das Gerät nicht unbeaufsichtigt lassen, solange es

in Betrieb ist.

- Beaufsichtigen Sie Kinder. Damit wird sichergestellt, dass Kinder nicht mit dem Heißluftgebläse spielen.

### Ergänzende Sicherheitshinweise

#### VORSICHT! Vermeiden Sie Verletzungs-, Brandgefahr und Gesundheitsgefährdungen:

- Ziehen Sie bei Gefahr sofort den Netzstecker aus der Steckdose.
- **VORSICHT! VERLETZUNGSGEFAHR!** Verwenden Sie das Gerät niemals als Haartrockner.
- Richten Sie den heißen Luftstrom niemals auf Personen oder Tiere.
- Schauen Sie nicht direkt in die Düsenöffnung am Ausblasrohr .
- **VORSICHT! VERBRENNUNGSGEFAHR!** Berühren Sie nicht die heiße Düse. Tragen Sie Schutzhandschuhe.
- Tragen Sie eine Schutzbrille.
- **VORSICHT! BRAND- UND EXPLOSIONSGEFAHR !** Das Gerät entwickelt eine starke Hitze. Unsorgsamer Umgang bewirkt eine erhöhte Brand- und Explosionsgefahr.
- Arbeiten Sie nicht in der Nähe von leicht entzündbaren Gasen oder Materialien, oder in einer explosionsfähigen Umgebung. Bei der Bearbeitung von Kunststoffen, Farben, Lacken etc. können zudem gesundheitsgefährdende Gase entstehen. Sorgen Sie stets für ausreichende Belüftung.
- Ziehen Sie bei Arbeitspausen, vor allen Arbeiten am Gerät (z.B. Wechsel der Vorsatzdüse) und bei Nichtgebrauch immer den Netzstecker aus der Steckdose.
- Halten Sie mit dem Düsenausgang einen Abstand zum Werkstück oder der zu bearbeitenden Fläche. Ein Luftstau kann zur Überhitzung des Gerätes führen.
- Achten Sie auf den direkten Arbeitsbereich und auch auf den Umgebungsbereich. Die Wärme kann zu brennbaren Teilen gelangen, die sich außerhalb der Sichtweite befinden.
- Das Gerät muss stets sauber, trocken und frei von Öl oder Schmierfetten sein.
- Verwenden Sie das Gerät niemals zweckentfremdet.

### Technische Daten

<b>Nennspannung:</b>	<b>220-240 V~ / 50/60 Hz</b>
<b>Nennleistung:</b>	<b>1800 W</b>
<b>Luftmenge:</b>	<b>250 L/min / 500 L/min</b>
<b>Temperatur (Düsenausgang):</b>	<b>250°C / 500°C</b>
<b>Schutzklasse:</b>	<b>II</b>

## Bedienung

### ⚠ Vorsicht!

Verdecken Sie nicht die Lüftungsschlitze.

### ⚠ Vorsicht! Verbrennungsgefahr

Berühren Sie nicht die heiße Düse.

### Gerät einschalten (Fig. 1):

- Drücken Sie den 2-Stufigen Ein-/Aus-Schalter (3) in Position „I“ oder „II“.

### Gerät ausschalten (Fig. 1):

- Drücken Sie den 2-Stufigen Ein-/Aus-Schalter (3) in Position „0“.

### Einsatz als Standgerät / Abkühlen (Fig. 2)

Stellen Sie das Gerät aufrecht auf eine ebene Fläche – um beide Hände zum Arbeiten frei zu haben.  
– zum Abkühlen des Gerätes.

### Abnehmen der Schutzhaube (Fig. 3)

Zum Arbeiten an schwer zugänglichen Stellen, entfernen Sie die abnehmbare Schutzhaube (1) indem Sie diese drehen und von der Düse (2) ziehen.

### ⚠ Vorsicht!

Erhöhte Verbrennungsgefahr!

### Verwendung des Zubehör (Fig. 1)

Schaber (A): Montieren Sie die Schaberklinge zwischen den zwei Muttern.

Mit dem Schaber (A) können zum Beispiel Farben entfernt werden.

### Verwendung der Düsen:

Stecken Sie den gewünschten Düsenaufsatz (B-E) auf die Düse (2).

Flächendüse (B) – Kleber lösen, Farben aufweichen: Vermeiden Sie zu lange Hitzeeinwirkung, denn verbrannter Lack lässt sich nur sehr schwer entfernen. Viele Klebemittel können Sie durch Wärme erweichen. Die Klebeverbindungen lassen sich dann trennen und überschüssiger Kleber entfernen.

### Reduzierdüse (C) – Kunststoff verschweißen:

Verwenden Sie die Reduzierdüse bei Schrumpfschläuchen und -folie.

Reflektor-Düse (D) zum Löten und Verformen von Rohren, zum Auftauen von Wasserleitungen und zum Schrumpfen von Isolierschläuchen

### Spachteldüse (E) – Farben und Lacke entfernen:

Die Spachtelform dieser Düse dient der gezielten Heißluftzufuhr. Verwenden Sie zum Ablösen von Farbe und Lacken einen separaten Spachtel.

### Weitere Arbeitsbeispiele für Haus, Auto, Garten

#### Entfrosten von Wasserrohren:

**Hinweis!** PVC-Rohr darf nicht aufgetaut werden.

**Hinweis!** Äußerlich sind Wasserleitungen von Gasleitungen häufig nicht zu unterscheiden. Fragen Sie im Zweifel immer einen Fachmann.

**Hinweis!** Kupferleitungen sind mit Zinn verbunden und dürfen nicht über 200°C erhitzt werden.

### Schraubverbindungen lösen:

- Erwärmen Sie die Schraubverbindung vorsichtig mit Heißluft und die Schrauben lassen sich dann in der Regel bequem lösen.

### Unkraut entfernen:

- Die Heißluft sorgt für eine Austrocknung des Unkrauts und der Keime.

## Reinigung und Wartung

**Ziehen Sie vor jeglicher Einstellung, Instandhaltung oder Instandsetzung den Netzstecker.**

**⚠ Lassen Sie Arbeiten, die nicht in dieser Betriebsanleitung beschrieben sind, von einer Fachwerkstatt durchführen. Verwenden Sie nur Originalteile. Lassen Sie das Gerät vor allen Wartungs- und Reinigungsarbeiten abkühlen. Es besteht Verbrennungsgefahr!**

Kontrollieren Sie das Gerät vor jedem Gebrauch auf offensichtliche Mängel wie lose, abgenutzte oder beschädigte Teile, korrekten Sitz von Schrauben oder anderer Teile. Tauschen Sie beschädigte Teile aus.

## Reinigung

Verwenden Sie keine Reinigungs- bzw. Lösungsmittel. Chemische Substanzen können die Kunststoffteile des Gerätes angreifen. Reinigen Sie das Gerät niemals unter fließendem Wasser.

- Reinigen Sie das Gerät nach jedem Gebrauch gründlich.
- Reinigen Sie die Lüftungsöffnungen und die Oberfläche des Gerätes mit einer weichen Bürste, einem Pinsel oder einem Tuch.

## Service-Informationen

Es ist zu beachten, dass bei diesem Produkt folgende Teile einem gebrauchsgemäßen oder natürlichen Verschleiß unterliegen bzw. folgende Teile als Verbrauchsmaterialien benötigt werden.

Verschleißteile\*: Kohlebürsten; Düsen; Schaber

\* nicht zwingend im Lieferumfang enthalten!

## Lagerung

Lagern Sie das Gerät und dessen Zubehör an einem dunklen, trockenen und frostfreiem sowie für Kinder unzugänglichem Ort. Die optimale Lagertemperatur liegt zwischen 5 und 30°C.

Bewahren Sie das Elektrowerkzeug in der Originalverpackung auf.

Decken Sie das Elektrowerkzeug ab, um es vor Staub oder Feuchtigkeit zu schützen.

Bewahren Sie die Bedienungsanleitung bei dem Elektrowerkzeug auf.



## Entsorgung und Wiederverwertung



Das Gerät befindet sich in einer Verpackung um Transportschäden zu verhindern. Diese Verpackung ist Rohstoff und ist somit wieder verwendbar oder kann dem Rohstoffkreislauf zurückgeführt werden. Das Gerät und dessen Zubehör bestehen aus verschiedenen Materialien, wie z.B. Metall und Kunststoffe. Werfen Sie Batterien nicht in den Hausmüll, ins Feuer oder ins Wasser. Batterien sollen gesammelt, recycelt oder umweltfreundlich entsorgt werden. Führen Sie defekte Bauteile der Sondermüllentsorgung zu. Fragen Sie im Fachgeschäft oder in der Gemeindeverwaltung nach!

### Altgeräte dürfen nicht in den Hausmüll!



Dieses Symbol weist darauf hin, dass dieses Produkt gemäß Richtlinie über Elektro- und Elektronik-Altgeräte (2012/19/EU) und nationalen Gesetzen nicht über den Hausmüll entsorgt werden darf. Dieses Produkt muss bei einer dafür vorgesehenen Sammelstelle abgegeben werden. Dies kann z. B. durch Rückgabe beim Kauf eines ähnlichen Produkts oder durch Abgabe bei einer autorisierten Sammelstelle für die Wiederaufbereitung von Elektro- und Elektronik-Altgeräten geschehen. Der unsachgemäße Umgang mit Altgeräten kann aufgrund potentiell gefährlicher Stoffe, die häufig in Elektro- und Elektronik-Altgeräten enthalten sind, negative Auswirkungen auf die Umwelt und die menschliche Gesundheit haben. Durch die sachgemäße Entsorgung dieses Produkts tragen Sie außerdem zu einer effektiven Nutzung natürlicher Ressourcen bei. Informationen zu Sammelstellen für Altgeräte erhalten Sie bei Ihrer Stadtverwaltung, dem öffentlich-rechtlichen Entsorgungsträger, einer autorisierten Stelle für die Entsorgung von Elektro- und Elektronik-Altgeräten oder Ihrer Müllabfuhr.

## Explanation of the symbols on the equipment

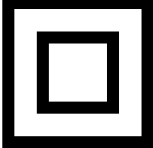
	<p>(GB)</p>	<p>Warning! Danger to life, risk of injury or damage to the tool are possible by ignoring!.</p>
	<p>(GB)</p>	<p>Caution - Read the operating instructions to reduce the risk of inquiry</p>
	<p>(GB)</p>	<p>Protection class II</p>

## Introduction

### MANUFACTURER:

**scheppach Fabrikation von  
Holzbearbeitungsmaschinen GmbH**  
Günzburger Straße 69  
D-89335 Ichenhausen

### DEAR CUSTOMER,

We hope your new tool brings you much enjoyment and success.

### NOTE:

According to the applicable product liability laws, the manufacturer of the device does not assume liability for damages to the product or damages caused by the product that occurs due to:

- Improper handling,
- Non-compliance of the operating instructions,
- Repairs by third parties, not by authorized service technicians,
- Installation and replacement of non-original spare parts,
- Application other than specified,
- A breakdown of the electrical system that occurs due to the non-compliance of the electric regulations and VDE regulations 0100, DIN 57113 / VDE0113.

### WE RECOMMEND:

Read through the complete text in the operating instructions before installing and commissioning the device.

The operating instructions are intended to help the user to become familiar with the machine and take advantage of its application possibilities in accordance with the recommendations.

The operating instructions contain important information on how to operate the machine safely, professionally and economically, how to avoid danger, costly repairs, reduce downtimes and how to increase reliability and service life of the machine.

In addition to the safety regulations in the operating instructions, you have to meet the applicable regulations that apply for the operation of the machine in your country.

Keep the operating instructions package with the machine at all times and store it in a plastic cover to protect it from dirt and moisture. Read the instruction manual each time before operating the machine and carefully follow its information. The machine can only be operated by persons who were instructed concerning the operation of the machine and who are informed about the associated dangers. The minimum age requirement must be complied with.

In addition to the safety requirements in these operating instructions and your country's applicable regulations, you should observe the generally recognized technical rules concerning the operation of wood-working machines.

## Device Description (Fig. 1)

- 1 Removable protective cover
- 2 Nozzle
- 3 Two-stage ON/OFF switch

- A Scraper
- B Flat nozzle
- C Reducer nozzle
- D Reflector nozzle
- E Spatula nozzle

## Unpacking

- Open the packaging and remove the device carefully.
- Remove the packaging material as well as the packaging and transport bracing (if available).
- Check that the delivery is complete.
- Check the device and accessory parts for transport damage.
- If possible, store the packaging until the warranty period has expired.

## ATTENTION

**The device and packaging materials are not toys! Children must not be allowed to play with plastic bags, film and small parts! There is a risk of swallowing and suffocation!**

## Intended use

This appliance is intended for removing paint, for heating (e.g. heat-shrinkable tubing) and for forming and welding plastics. It can also be used for separating glued joints, thawing frozen pipes and lighting barbecues. Any other usage of or modification to the appliance is deemed to be improper and carries a significant risk of accidents. The manufacturer accepts no responsibility for damage attributable to misuse. The appliance is not meant for commercial use.

## General Power Tool Safety Warnings

### ⚠ WARNING!

Read all safety warnings and all instructions. Failure to follow the warnings and instructions may result in electric shock, fire and/or serious injury.

### Save all warnings and instructions for future reference.

The term „power tool“ in the warnings refers to your mains-operated (corded) power tool or battery operated (cordless) power tool.

- **Do not expose power tools to rain or wet conditions.** Water entering a power tool will increase the risk of electric shock.
- **Do not abuse the cord. Never use the cord for carrying, pulling or unplugging the power tool. Keep cord away from heat, oil, sharp edges or moving parts.** Damaged or entangled cords increase the risk of electric shock.
- **If operating a power tool in a damp location**

is unavoidable, use a residual current device (RCD) protected supply. Use of an RCD reduces the risk of electric shock.

- Do not use the power tool if the switch does not turn it on and off. Any power tool that cannot be controlled with the switch is dangerous and must be repaired.

**General instructions for hot air blowers**

- This appliance may be used by children aged 8 years and above and by persons with limited physical, sensory or mental capabilities or lack of experience and knowledge, provided that they are under supervision or have been told how to use the appliance safely and are aware of the potential risks. Children must not use the appliance as a plaything. Cleaning and user maintenance tasks may not be carried out by children unless they are supervised.
- To avoid potential risks, if the appliance power cord is damaged it must be replaced by the manufacturer, its customer service or by a qualified technician.
- Have your power tool serviced by a qualified repair person using only original replacement parts. This will ensure that the safety of the power tool is maintained.
- Plugs and power cords should only be replaced by the manufacturer of the power tool or the manufacturer’s authorised customer service agent. This will ensure that the safety of the power tool is maintained.

**Safety instructions for the hot air blower**

- Careless use of the appliance can cause a fire.
- Take care when using the appliance in the vicinity of inflammable materials.
- Do not aim at the same place for a prolonged period of time.
- Do not use in the presence of an explosive atmosphere.
- Heat can be transferred to combustible materials which are hidden from view.
- Do not leave the appliance unattended while it is in operation.
- Supervise children to ensure that they do not play with the hot air blower.

**Additional safety instructions**

**CAUTION! Avoid the risk of injury or fire as well as health risks:**

- In case of danger, remove the power plug from the socket immediately.
- **CAUTION! RISK OF INJURY!** Never use the appliance as a hair dryer.
- Never aim the hot air stream at people or animals.
- Never look directly into the nozzle on the outlet .
- **CAUTION! RISK OF BURNS!** Do not touch the hot nozzle. Wear protective gloves.
- **CAUTION! RISK OF FIRE AND EXPLOSION!** The appliance generates a lot of heat. Careless use can lead to an increased risk of fire and explosions.

- Do not work in the presence of flammable gases or materials, or in an explosive environment. When working on plastics, paints, lacquers, etc., hazardous gasses can be released. Always ensure sufficient ventilation.
- Always remove the plug from the power socket during work breaks, when adjusting the appliance (e.g. changing nozzles) and when it is no longer in use.
- Keep the nozzle at a distance from the workpiece or the area being processed. A build-up of hot air can result in damage to the appliance.
- Pay close attention to the area being worked and also the surrounding area. The heat can reach combustible parts outside your field of vision.
- The appliance must always be kept clean, dry and free from oil or grease.
- Never use the appliance for purposes other than the ones for which it was designed.

**Technical Data**

<b>Rated voltage:</b>	<b>220-240 V~ / 50/60 Hz</b>
<b>Nominal power:</b>	<b>1800 W</b>
<b>Air flow:</b>	<b>250 L/min / 500 L/min</b>
<b>Temperature (nozzle outlet):</b>	<b>250°C / 500°C</b>
<b>Protection class:</b>	<b>II</b>

**Operation**

**⚠ Caution!**

Do not cover the ventilation slots.

**⚠ Caution! Risk of burns!**

Do not touch the hot nozzle.

**Switching the appliance on (fig. 1):**

- Move the two-stage ON/OFF switch (3) to position “I” or “II”.

**Switching the appliance off (fig. 1):**

- Move the two-stage ON/OFF switch (3) to position “0”.

**Use as a free-standing appliance/cooling (Fig. 2)**

Place the appliance upright on a level surface

- to have both hands free to work.
- or to allow the appliance to cool down.

**Removing the protective cover (fig. 3)**

When working at particularly hard-to-reach locations, remove the removable protective cover (1) by turning it and pulling it off the nozzle (2).

**⚠ Caution!**

Increased risk of burns!

**Using the accessory (fig. 1)**

Scraper (A): Install the scraper blade between the two nuts.

The scraper (A) allows you to remove paint, for example.

Using the nozzles:

Plug the desired nozzle adapter (B-E) onto the nozzle (2).

Flat nozzle (B) – separating glued joints, softening paints:

Avoid prolonged exposure to heat as burnt paint can be very difficult to remove. Many adhesives can be softened with heat. The glued joints can be separated and excess glue removed.

Reducer nozzle (C) – welding plastics:

Use the reducer nozzle with heat-shrinkable tubing and films.

The reflector nozzle (D) is designed for soldering and shaping tubes, for defrosting water pipes and for shrinking insulating hoses.

Spatula nozzle (E) – removing paints or varnish:

The spatula shape of the nozzle is designed for targeted hot air delivery. Use it together with a separate spatula to remove paint and coatings.

#### Additional usage examples for house, car and garden

##### Defrosting water pipes:

**Note!** Do not use on PVC piping.

**Note!** Water and gas pipes are often indistinguishable from the outside. If in doubt, always ask a professional.

**Note!** Copper pipes are soldered and may not be heated to above 200°C.

##### Releasing screwed joint:

- Heat screwed joints carefully with hot air and the screws can then usually be removed easily.

##### Removing weeds:

- The hot air can be used to dry out weeds and seedlings.

### Cleaning and Servicing

**Pull the mains plug before any adjustments, maintenance or repair.**

**⚠ Have any work on the device that is not described in this instruction guide performed by a professional. Only use original parts. Allow the device to cool off before any maintenance or cleaning is undertaken. There is a risk of burning!**

Always check the device before using it for obvious defects such as loose, worn or damaged parts, correct the positioning of screws or other parts. Exchange the damaged parts.

#### Cleaning

Do not use any cleaning agents or solvents. Chemical substances can etch the plastic parts of the device. Never clean the device under running water.

- Thoroughly clean the device after every use.
- Clean the ventilation openings and the surface of the device with a soft brush or cloth.

#### Service information

Please note that the following parts of this product are subject to normal or natural wear and that the following parts are therefore also required for use as consumables.

Wear parts\*: Carbon brushes; nozzles, scraper

\* Not necessarily included in the scope of delivery!

#### Storage

Store the device and its accessories in a dark, dry and frost-proof place that is inaccessible to children. The optimum storage temperature is between 5 and 30°C.

Store the electrical tool in its original packaging.

Cover the electrical tool in order to protect it from dust and moisture.

Store the operating manual with the electrical tool.

#### Disposal and recycling



The equipment is supplied in packaging to prevent it from being damaged in transit. The raw materials in this packaging can be reused or recycled. Never place batteries in your household refuse, in fire or in water. Batteries should be collected, recycled or disposed of by environment-friendly means. The equipment and its accessories are made of various types of material, such as metal and plastic. Defective components must be disposed of as special waste. Ask your dealer or your local council.

#### Old devices must not be disposed of with household waste!



This symbol indicates that this product must not be disposed of together with domestic waste in compliance with the Directive (2012/19/EU) pertaining to waste electrical and electronic equipment (WEEE). This product must be disposed of at a designated collection point. This can occur, for example, by handing it in at an authorised collecting point for the recycling of waste electrical and electronic equipment. Improper handling of waste equipment may have negative consequences for the environment and human health due to potentially hazardous substances that are often contained in electrical and electronic equipment. By properly disposing of this product, you are also contributing to the effective use of natural resources. You can obtain information on collection points for waste equipment from your municipal administration, public waste disposal authority, an authorised body for the disposal of waste electrical and electronic equipment or your waste disposal company.

## Légende des symboles figurant sur l'appareil

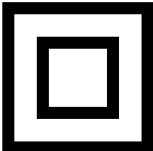
	<p>(FR) (CH)</p>	<p>Attention! Danger de mort et risque de blessures et d'endommagement de la machine en cas de non respect des instructions.</p>
	<p>(FR) (CH)</p>	<p>AVERTISSEMENT - pour réduire le risque de blessure, lisez le mode d'emploi!</p>
	<p>(FR) (CH)</p>	<p>Classe de protection II</p>

## Introduction

### FABRICANT :

**scheppach Fabrikation von  
Holzbearbeitungsmaschinen GmbH**  
Günzburger Straße 69  
D-89335 Ichenhausen

### CHER CLIENT,

Nous espérons que votre nouvelle machine vous apportera de la satisfaction et de bons résultats.

### REMARQUE:

Selon la loi en vigueur sur la responsabilité du fait des produits, le fabricant n'est pas tenu pour responsable de tous les dommages subis par cet appareil et pour tous les dommages résultant de son utilisation, dans les cas suivants :

- Mauvaise manipulation,
- Non-respect des instructions d'utilisation,
- Travaux de réparation effectués par des tiers, par des spécialistes non agréés,
- Remplacement et montage de pièces de rechange qui ne sont pas d'origine.
- Utilisation non conforme,
- Lors d'une défaillance du système électrique en cas de non-respect des réglementations électriques et des normes VDE 0100, DIN 57113 / VDE0113.

### NOUS VOUS RECOMMANDONS:

De lire intégralement le manuel d'utilisation, avant d'effectuer le montage et la mise en service.

Le présent manuel d'utilisation vous facilitera la prise en main et la connaissance de la machine, tout en vous permettant d'en utiliser pleinement le potentiel dans le cadre d'une utilisation conforme.

Les instructions importantes qu'il contient vous apprendront comment travailler avec la machine de manière sûre, rationnelle et économique ; comment éviter les dangers, réduire les coûts de réparation et réduire les périodes d'indisponibilité ; comment enfin augmenter la fiabilité et la durée de vie de la machine. En plus des consignes de sécurité contenues dans ce manuel d'utilisation, vous devez respecter scrupuleusement les réglementations et les lois applicables lors de l'utilisation de la machine dans votre pays.

Conservez le manuel d'utilisation dans une pochette plastique pour le protéger de la saleté et de l'humidité, auprès de la machine. Avant de commencer à travailler avec la machine, chaque utilisateur doit lire le manuel d'utilisation puis le suivre attentivement. Seules les personnes formées à l'utilisation de la machine et conscientes des risques associés sont autorisées à travailler avec la machine. L'âge minimum requis doit être respecté.

Outre les consignes de sécurité contenues dans ce mode d'emploi et les réglementations spécifiques de votre pays, les règles techniques généralement admises pour le fonctionnement des machines à bois doivent être respectées.

## Vue d'ensemble (Fig. 1)

- 1 Capot de protection amovible
- 2 Buse
- 3 Interrupteur marche/arrêt à 2 niveaux

- A Racloir
- B Buse grande surface
- C Buse de réduction
- D Buse réfléchive
- E Buse à spatule

## Ensemble de livraison

- Ouvrez l'emballage et sortez-en délicatement l'appareil.
- Retirez les matériaux d'emballage, ainsi que les protections mises en place pour le transport (s'il y a lieu).
- Vérifiez que la fourniture est complète.
- Vérifiez que l'appareil et les accessoires n'ont pas été endommagés lors du transport.
- Conservez si possible l'emballage jusqu'à la fin de la période de garantie.

## ATTENTION

**L'appareil et les matériaux d'emballage ne sont pas des jouets ! Les enfants ne doivent en aucun cas jouer avec les sacs en plastique, films d'emballage et pièces de petite taille ! Il existe un risque d'ingestion et d'asphyxie !**

## Utilisation conforme

L'appareil convient à l'élimination de couches de peinture, pour réchauffer (par ex. de gaines thermorétractables), former et sceller des matières plastiques. Il peut également servir à défaire des liaisons collées, dégivrer des conduites d'eau et allumer le barbecue. Toute utilisation autre ou modification de l'appareil est considérée comme non conforme et s'accompagne de risques d'accident non négligeables. Le fabricant n'assume aucune responsabilité des dommages résultant d'une utilisation non conforme à l'usage prévu. L'appareil n'est pas conçu pour un usage commercial.

## Avertissements de sécurité généraux pour l'outil

### ⚠ AVERTISSEMENT !

Lire tous les avertissements de sécurité et toutes les instructions. Ne pas suivre les avertissements et instructions peut donner lieu à un choc électrique, un incendie et/ou une blessure sérieuse.

### Conserver tous les avertissements et toutes les instructions pour pouvoir s'y reporter ultérieurement.

Le terme „outil“ dans les consignes de sécurité fait référence à votre outil électrique alimenté par le secteur (avec cordon d'alimentation) ou à votre outil fonctionnant sur batterie (sans cordon d'alimentation).

- **Ne pas exposer les outils à la pluie ou à des conditions humides.** La pénétration d'eau à

l'intérieur d'un outil électrique augmentera le risque de choc électrique.

- **Ne pas maltraiter le cordon. Ne jamais utiliser le cordon pour porter, tirer ou débrancher l'outil. Maintenir le cordon à l'écart de la chaleur, du lubrifiant, des arêtes ou des parties en mouvement.** Des cordons endommagés ou emmêlés augmentent le risque de choc électrique.
- **Si l'usage d'un outil dans un emplacement humide est inévitable, utiliser une alimentation protégée par un dispositif à courant différentiel résiduel (RCD).** L'usage d'un RCD réduit le risque de choc électrique.
- **Ne pas utiliser l'outil si l'interrupteur ne permet pas de passer de l'état de marche à arrêt et vice versa.** Tout outil qui ne peut pas être commandé par l'interrupteur est dangereux et il faut le réparer.

### Consignes de sécurité générales pour le pistolet à air chaud

- Cet appareil peut être utilisé par des enfants à partir de 8 ans et plus et par des personnes ayant des capacités physiques, sensorielles ou mentales réduites ou un manque d'expérience et de connaissances, à condition d'être surveillés ou d'avoir reçu des instructions concernant l'utilisation de l'appareil en toute sécurité et d'avoir compris les dangers qui en résultent. Ne pas laisser les enfants jouer avec l'appareil. Il est interdit aux enfants de nettoyer ou d'entretenir l'appareil sans surveillance. Si le cordon d'alimentation de l'appareil est endommagé, il doit être remplacé par le fabricant, son service après-vente ou une personne de qualification similaire afin d'éviter tout risque.
- Faire entretenir l'outil électrique par un réparateur qualifié utilisant uniquement des pièces de rechange identiques. Cela assurera que la sécurité de l'outil est maintenue.
- Confier toujours le remplacement de la fiche ou du cordon d'alimentation au fabricant de l'outil électrique ou à son service après-vente. Cela assurera que la sécurité de l'outil est maintenue.

### Consignes de sécurité pour le pistolet à air chaud

- Le maniement inconsidéré de l'appareil peut provoquer un incendie.
- Prudence pendant l'emploi de l'appareil à proximité de matériaux combustibles.
- Ne pas braquer le jet d'air chaud en permanence sur le même endroit.
- Ne pas utiliser l'appareil en présence d'une atmosphère explosible.
- La chaleur peut être communiquée à des matériaux combustibles masqués.
- Ne pas laisser l'appareil sans surveillance tant qu'il est service.
- Surveiller les enfants. Cette surveillance assure que les enfants ne jouent pas avec le pistolet à air chaud.

### Consignes de sécurité complémentaires

**ATTENTION ! Éviter tout risque de blessure et d'incendie ainsi que des risques pour la santé :**

- En cas de danger, débrancher immédiatement la fiche secteur de la prise secteur.
- **PRUDENCE ! RISQUE DE BLESSURES !** Ne jamais utiliser cet appareil comme sèche-cheveux.
- Ne jamais diriger le jet d'air chaud vers des personnes ou des animaux !
- Ne jamais regarder directement dans le tube de soufflage.
- **PRUDENCE ! RISQUE DE BRÛLURE !** Ne jamais toucher la buse chaude. Porter des gants de protection.
- Porter des lunettes de protection.
- **PRUDENCE ! RISQUE D'INCENDIE ET D'EXPLOSION !** L'appareil dégage une forte chaleur. Son maniement inconsidéré engendre un risque accru d'incendie et d'explosion.
- Ne jamais travailler à proximité de gaz ou matériaux très inflammables ou dans un environnement à risque d'explosion. Lors du traitement de matières plastiques, peintures, vernis, etc., des gaz dangereux pour la santé risquent de se dégager. Toujours assurer une aération suffisante.
- Lors de pauses de travail, avant toute manipulation sur l'appareil (par ex. changement de buse) et lorsque l'appareil est inutilisé, toujours débrancher la fiche secteur de la prise.
- Maintenir un écart entre l'orifice de sortie de la buse et la pièce ou la surface à traiter. Lorsque la circulation de l'air est gênée, l'appareil risque de surchauffer.
- Surveiller la zone de travail immédiate ainsi que la zone environnante. La chaleur peut atteindre des pièces combustibles situées hors du champ de vision.
- L'appareil doit toujours être propre, sec et exempt d'huile ou de graisse.
- Ne jamais utiliser l'appareil à d'autres fins que celles prévues.

### Caractéristiques techniques

Tension nominale :	220-240 V~ / 50/60 Hz
Puissance nominale :	1800 W
Débit d' air :	250 L/min / 500 L/min
Température (en sortie de buse) :	250°C / 500°C
Classe de protection :	II



## Commande

### ⚠ PRUDENCE !

Ne couvrez pas les fentes de ventilation.

### ⚠ PRUDENCE ! Risque de brûlure

Ne touchez pas la buse chaude

### Mise en marche de l'appareil (fig. 1) :

- Placez l'interrupteur marche/arrêt à 2 niveaux (3) sur la position « I » ou « II ».

### Arrêt de l'appareil (fig. 1) :

- Placez l'interrupteur marche/arrêt à 2 niveaux (3) sur la position « 0 ».

### Utilisation comme appareil indépendant / Refroidissement (Fig. 2)

Placez l'appareil droit sur une surface plane

- afin de pouvoir travailler les deux mains libres.
- pour laisser refroidir l'appareil.

### Retrait du capot de protection (fig. 3)

Pour travailler à des endroits difficiles d'accès, enlevez le capot de protection amovible (1) en le tournant et le retirant de la buse (2).

### ⚠ PRUDENCE !

Risque accru de brûlure !

### Utilisation des accessoires (fig. 1)

Racloir (A) : Fixez la lame de racloir entre les deux écrous.

Avec le racloir (A), vous pouvez par exemple décaper de la peinture.

Utilisation des buses :

Insérez l'embout de buse souhaité (B-E) sur la buse (2).

Buse de surface (B) – Décoller les colles, ramollir les peintures :

Évitez une exposition trop longue à la chaleur, le vernis brûlé étant très difficile à éliminer. Vous pouvez ramollir de nombreux résidus de colle grâce à la chaleur. Les liaisons collées peuvent alors être détachées et l'excédent de colle éliminé.

Buse de réduction (C) – Sceller le plastique :

Utilisez la buse de réduction pour les films et gaines thermorétractables.

Buse à réflecteur (D) pour souder et former des tuyaux, dégeler des conduites d'eau et rétracter des tuyaux isolants

Buse plate (E) – Élimination de peintures et de vernis : La forme plate de cette buse sert à un apport ciblé d'air chaud. Utilisez une spatule séparée pour détacher les peintures et vernis.

**Autres exemples de travail pour la maison, la voiture, le jardin**

### Dégivrage de tuyauteries d'eau :

**Remarque !** Les tubes PVC ne doivent pas être dégivrés.

**Remarque !** Extérieurement les conduites d'eau ne se différencient souvent pas des conduites de gaz. En cas de doute, consultez toujours un spécialiste.

**Remarque !** Les conduites en cuivre sont soudées à l'étain et ne doivent pas être chauffées à plus de 200 °C.

### Desserrer les raccords vissés :

- réchauffez le raccord vissé avec précaution à l'air chaud et les vis peuvent être en règle générale facilement desserrées.

### Éliminer les mauvaises herbes :

- l'air chaud veille à ce que les mauvaises herbes et les germes se dessèchent.

## Nettoyage et maintenance

**Retirer la fiche de prise de courant avant d'effectuer tout réglage, tout entretien ou toute opération de maintenance.**

**⚠ Faites effectuer tous les travaux qui ne sont pas mentionnés dans cette description technique par un atelier spécialisé.**

**Utilisez exclusivement des pièces d'origine. Avant toute maintenance ou réglage, laissez refroidir l'appareil. Il y a des risques de brûlures !**

Avant chaque utilisation, contrôlez l'appareil pour trouver des défauts tels que des pièces détachées, usagées ou endommagées, et contrôlez les vis ou les autres pièces. Remplacez les pièces défectueuses.

### Nettoyage

N'utilisez aucun produit de nettoyage ou de détergent. Les substances chimiques peuvent attaquer les pièces de l'appareil en plastique. Ne nettoyez jamais l'appareil sous eau courante.

- Nettoyez correctement l'appareil après chaque utilisation.
- Nettoyez les ouïes d'aération et la surface supérieure de l'appareil avec une brosse douce, un pinceau ou un chiffon.

### Informations concernant le service après-vente

Il faut tenir compte du fait que pour ce produit les pièces suivantes sont soumises à une usure liée à l'utilisation et sont donc des consommables non couverts par la garantie.

Pièces d'usure\*: Balais de charbon ; buses ; racloirs

\*Ne font pas partie de l'ensemble de livraison !

## Stockage

Entreposer l'appareil et ses accessoires dans un lieu sombre, sec et à l'abri du gel. En outre, ce lieu doit être hors de portée des enfants. La température de stockage optimale se situe entre 5 °C et 30 °C.

Conserver l'outil électrique dans son emballage d'origine.

Recouvrir l'outil électrique afin de le protéger de la poussière ou de l'humidité.

Conserver la notice d'utilisation à proximité de l'outil électrique.

## Mise au rebut et recyclage

L'appareil se trouve dans un emballage permettant d'éviter les dommages dus au transport. Cet emballage est une matière première et peut donc être réutilisé ultérieurement ou être réintroduit dans le circuit des matières premières. Ne jetez pas les piles dans les ordures ménagères, dans le feu ni dans l'eau. Les piles doivent être collectées, recyclées ou éliminées dans le respect de l'environnement. L'appareil et ses accessoires sont en matériaux divers, comme par ex. des métaux et matières plastiques.







Éliminez les composants défectueux dans les systèmes d'élimination des déchets spéciaux. Renseignez-vous dans un commerce spécialisé ou auprès de l'administration de votre commune !

## Ne pas jeter les vieux appareils avec les déchets ménagers!

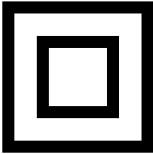

Ce symbole indique que conformément à la directive relative aux déchets d'équipements électriques et électroniques (2012/19/UE) et aux lois nationales, ce produit ne doit pas être jeté avec les déchets ménagers. Ce produit doit être remis à un centre de collecte prévu à cet effet. Le produit peut par ex. être retourné à l'achat d'un produit similaire ou être remis à un centre de collecte autorisé pour le recyclage d'appareils électriques et électroniques usagés. En raison des substances potentiellement dangereuses souvent contenues dans les appareils électriques et électroniques usagés, la manipulation non conforme des appareils usagés peut avoir un impact négatif sur l'environnement et la santé humaine. Une élimination conforme de ce produit contribue en outre à une utilisation efficace des ressources naturelles. Pour plus d'informations sur les centres de collecte des appareils usagés, veuillez contacter votre municipalité, le service communal d'élimination des déchets, un organisme agréé pour éliminer les déchets d'équipements électriques et électroniques ou le service d'enlèvement des déchets.

## Vysvětlení symbolů na přístroji

		<p>Pozor! Možná za nedodržení Nebezpečí ohrožení života, riziko zranění nebo poškození náradí!</p>
		<p>Před uvedením do provozu si přečtěte a dodržujte návod k obsluze a bezpečnostní pokyny.</p>
		<p>Třída ochrany II</p>

## Úvod

### VÝROBCE:

**scheppach Fabrikation von  
Holzbearbeitungsmaschinen GmbH**  
Günzburger Straße 69  
D-89335 Ichenhausen

### VÁŽENÝ ZÁKAZNÍKU,

přejeme Vám hodně radosti a úspěchů při práci s Vaším novým přístrojem.

### POZNÁMKA:

V souladu s platnými zákony, které se týkají odpovědnosti za výrobek, výrobce zařízení nepřebírá odpovědnost za poškození výrobku nebo za škody způsobené výrobkem, ke kterým z následujících důvodů:

- Nesprávná manipulace.
- Nedodržení pokynů pro obsluhu.
- Opravy prováděné třetí stranou, opravy neprováděné v autorizovaném servisu.
- Montáž neoriginálních dílů nebo použití neoriginálních dílů při výměně.
- Jiné než specifikované použití.
- Porucha elektrického systému, která byla způsobena nedodržáním elektrických předpisů a předpisů VDE 0100, DIN 57113, VDE0113.

### DOPORUČUJEME:

Před montáží a obsluhou tohoto zařízení si přečtěte kompletní text v návodu k obsluze. Pokyny pro obsluhu jsou určeny k tomu, aby se uživatel seznámil s tímto zařízením a aby při jeho použití využil všech jeho možností v souladu s uvedenými doporučeními. Tento návod k obsluze obsahuje důležité informace o tom, jak provádět bezpečnou, profesionální a hospodárnou obsluhu stroje, jak se zabránit rizikům, jak ušetřit náklady na opravy, jak zkrátit doby prostojů a jak zvýšit spolehlivost a prodloužit provozní životnost stroje. Mimo bezpečnostních předpisů uvedených v návodu k obsluze musíte dodržovat také platné předpisy, které se týkají provozu stroje ve vaší zemi.

Uchovávejte návod k obsluze stále v blízkosti stroje a uložte jej do plastového obalu, aby byl chráněn před nečistotami a vlhkostí. Přečtěte si návod k obsluze před každým použitím stroje a pečlivě dodržujte v něm uvedené informace. Stroj mohou obsluhovat pouze osoby, které byly řádně proškoleny v jeho obsluze a které byly řádně informovány o rizicích spojených s jeho obsluhou. Při obsluze stroje musí být splněn stanovený minimální věk.

Nepřebíráme žádnou záruku za nehody nebo škody způsobené nedodržáním tohoto návodu a bezpečnostních pokynů.

## Popis stroje (Fig. 1)

- 1 Snímatelný ochranný kryt
- 2 Tryska
- 3 2stupňový spínač Zap/Vyp

- A Škrabák
- B Plošná tryska
- C Redukční tryska
- D Reflektorová tryska
- E Špachtlová tryska

## Rozsah dodávky

- Otevřete balení a opatrně vyjměte přístroj.
- Odstraňte materiál obalu a obalové a přepravní pojistky (pokud je jimi výrobek opatřen).
- Zkontrolujte, zda je obsah dodávky úplný.
- Zkontrolujte přístroj a díly příslušenství, zda se při přepravě nepoškodily.
- Uchovejte obal dle možností až do uplynutí záruční doby.

## POZOR

**Přístroj a obalové materiály nejsou hračka! Dětem nepatří do rukou plastové sáčky, fólie ani drobné součástky! Hrozí nebezpečí jejich spolknutí a udušení!**

## Použití podle účelu určení

Přístroj je určen pro odstraňování barevných nátěrů, pro zahřívání (např. smršťovacích hadic) a pro tvarování a svařování plastů. Dále jej lze použít pro odlepení lepených spojů, rozmrazování vodního potrubí a zapalování grilu. Jakékoli jiné použití nebo úprava přístroje jsou považovány za použití v rozporu s určením a představují závažné nebezpečí zranění. Za škody, které vzniknou při použití v rozporu s určením, nenese výrobce odpovědnost. Přístroj není určen pro podnikatelské účely.

## Obecné bezpečnostní pokyny pro elektrické nářadí

### ⚠ VÝSTRAHA!

Přečtěte si veškerá bezpečnostní upozornění a pokyny. Nedbalost při dodržování bezpečnostních upozornění a pokynů může vést k úrazu elektrickým proudem, k požáru a/ nebo těžkým zraněním.

### **Veškerá bezpečnostní upozornění a pokyny uschovejte pro budoucí použití.**

Pojem „elektrické nářadí“ užívaný v bezpečnostních pokynech se vztahuje na elektrická nářadí napájená ze sítě (síťovým kabelem) a elektrická nářadí provozovaná s akumulátorem (bez síťového kabelu).

- **Elektrické nářadí chraňte před deštěm a vlhkostí.** Vniknutím vody do elektrického přístroje se zvyšuje riziko úrazu elektrickým proudem.
- **Nepoužívejte kabel v rozporu s jeho určením pro přenášení či zavěšování elektrického nářadí nebo k vytahování zástrčky ze zásuvky.** Udržujte kabel v dostatečné vzdálenosti od

**zdrojů vysoké teploty, oleje, ostrých hran nebo pohyblivých částí přístroje.** Poškozené nebo zapletené kabely zvyšují riziko úrazu elektrickým proudem.

- **Pokud nelze zabránit provozu elektrického nářadí ve vlhkém prostředí, používejte proudový chránič.** Použitím proudového chrániče se snižuje riziko úrazu elektrickým proudem.
- **Nepoužívejte elektrické nářadí, jehož vypínač je vadný.** Elektrické nářadí, které se již nedá zapnout nebo vypnout, představuje nebezpečí a musí se opravit.

### Všeobecné bezpečnostní pokyny pro horkovzdušné pistole

- Děti starší 8 let a osoby s omezenými fyzickými, smyslovými nebo mentálními schopnostmi či nedostatkem zkušeností a znalostí mohou používat tento přístroj, avšak pouze tehdy, pokud jsou pod dohledem nebo pokud byly poučeny o bezpečném používání přístroje a pokud porozuměly z toho vyplývajícímu nebezpečí. Děti si nesmí s přístrojem hrát. Čištění a uživatelskou údržbu nesmí provádět děti bez dozoru.
- Pokud se napájecí kabel tohoto přístroje poškodí, musí jej vyměnit výrobce, jeho zákaznický servis nebo obdobně kvalifikovaná osoba, aby se tak zabránilo nebezpečím.
- Nechte své elektrické nářadí opravovat pouze kvalifikovanými odborníky a používejte pouze originální náhradní díly. Tím zajistíte, že zůstane zachována bezpečnost elektrického nářadí.
- Výměnu zástrčky nebo přípojného vedení nechte provádět vždy příslušného výrobce nebo jeho zákaznický servis. Tím zajistíte, že zůstane zachována bezpečnost elektrického nářadí. Výměnu zástrčky nebo přípojného vedení nechte provádět vždy příslušného výrobce nebo jeho zákaznický servis. Tím zajistíte, že zůstane zachována bezpečnost elektrického nářadí.

### Bezpečnostní pokyny pro horkovzdušné pistole

- Může dojít k požáru, pokud se s přístrojem ne zachází pečlivě.
- Buďte opatrní při používání přístroje v blízkosti hořlavých materiálů.
- Nezaměřujte přístrojem dlouhou dobu na jedno a totéž místo.
- Nepoužívejte v případě výskytu výbušné atmosféry.
- Teplota může být odváděna na skryté, hořlavé materiály.
- Přístroj nikdy nenechávejte bez dozoru, když je v provozu.
- Dohlížejte na děti. Tím se zajistí, že si děti s teplotovzdušným dmýchadlem nebudou hrát.

### Doplňující bezpečnostní pokyny

**POZOR! Zabraňte nebezpečí zranění, požáru a ohrožení zdraví:**

- V případě nebezpečí okamžitě vytáhněte síťovou zástrčku ze zásuvky.
- **POZOR! NEBEZPEČÍ ZRANĚNÍ!** Přístroj nikdy nepoužívejte jako vysoušeč vlasů.
- Nezaměřujte horký proud vzduchu na osoby nebo zvířata!
- Nedívejte se přímo do otvoru trysky na vyfukovací trubici.
- **POZOR! NEBEZPEČÍ POPÁLENÍ!** Nedotýkejte se horké trysky. Používejte ochranné rukavice.
- Noste ochranné brýle.
- **POZOR! NEBEZPEČÍ POŽÁRU A EXPLOZE!** Přístroj vyvine silné teplo. Nedbalá manipulace způsobí zvýšené nebezpečí požáru a výbuchu.
- Nepracujte v blízkosti snadno hořlavých plynů nebo materiálů ani ve výbušném prostředí. Při zpracování plastů, barev, laků, atd. mohou také vzniknout zdraví škodlivé plyny. Zajistěte vždy dostatečné větrání.
- Během pracovních přestávek, před veškerými pracemi prováděnými na přístroji (např. před výměnou předsádkové trysky) a při nepoužívání přístroje vytáhněte vždy zástrčku ze sítě.
- Udržujte výstup trysky v dostatečné vzdálenosti od obrobku nebo obráběné plochy. Nahromadění vzduchu může vést k přehřátí přístroje.
- Dávejte pozor na přímou pracovní oblast a také na okolí. Teplo se může dostat k hořlavým dílům, které se nachází mimo dohled.
- Přístroj musí být vždy čistý, suchý a zbavený oleje a maziv.
- Přístroj nikdy nepoužívejte způsobem, který by odporoval účelu použití.

### Technická data

Jmenovité napětí:	220-240 V~ / 50/60 Hz
Jmenovitý výkon:	1800 W
Množství vzduchu:	250 L/min / 500 L/min
Teplota (výstup trysky):	250°C / 500°C
Třída ochrany:	II

### Obsluha

#### ⚠ Opatrně!

Nikdy nezakrývejte větrací štěrbinu.

#### ⚠ Opatrně! Nebezpečí popálení

Nikdy se nedotýkejte horké trysky.

#### Spuštění přístroje (obr. 1):

- Stiskněte 2stupňový spínač Zap/Vyp (3) do pozice „I“ nebo „II“.

#### Vypnutí přístroje (obr. 1):

- Stiskněte 2stupňový spínač Zap/Vyp (3) do pozice „0“.

#### Použití jako stabilní přístroj / Ochlazení (Fig. 2)

Postavte přístroj zpříma na rovnou plochu, – aby jste měli obě ruce volné pro práci.

– pro ochlazení přístroje.

### Sejmutí ochranného krytu (obr. 3)

Pro práce na těžce přístupných místech sejměte snímatelný ochranný kryt (1) tak, že jej otočíte a vytáhnete z trysky (2).

#### ⚠ Opatrně!

Zvýšené nebezpečí popálení!

### Používání příslušenství (obr. 1)

Škrabák (A): Čepel škrabáku namontujte mezi dvě matice.

Škrabákem (A) můžete například odstraňovat barvy.

Používání trysek:

Nasaďte požadovaný tryskový nástavec (B-E) na trysku (2).

Plochá tryska (B) – pro odstranění lepidel, změkčení barevných nátěrů:

Zabraňte nadměrnému působení tepla, protože spálený lak lze odstranit velmi obtížně. Mnoho lepidel můžete změkčit teplem. Lepené spoje lze potom oddělit a může se odstranit přebytečné lepidlo.

Redukovaná tryska (C) – svařování plastů:

Redukovanou trysku používejte při smršťovací hadici a fólii.

Reflektorová tryska (D) k pájení a formování trubek, k rozmrazování vodovodních vedení a k smršťování izolačních hadic.

Lopatková tryska (E) – pro odstranění barevných nátěrů a laků:

Lopkový tvar této trysky slouží k cílenému přívodu horkého vzduchu. Používejte pro odstraňování barevného nátěru a laků samostatnou špachtli.

### Další pracovní příklady pro domácnost, auto, zahradu

#### Odmrazování vodního potrubí:

**Upozornění!** PVC trubka se nesmí rozmrazovat.

**Upozornění!** Navenek je vodovodní potrubí často k nerozeznání od plynovodů. V případě pochybností konzultujte vždy odborníka.

**Upozornění!** Měděné potrubí je spojeno cínem a nesmí se zahřát nad 200° C.

#### Povolení šroubových spojů:

- Opatrně zahřejte šroubové spojení pomocí horkého vzduchu a šrouby pak lze zpravidla snadno povolít.

#### Odstranění plevelu:

- Horký vzduch zajišťuje vysušení plevelu a klíčků.

## Čištění a údržba

Před jakýmkoli nastavením, údržbou nebo opravou vytáhněte napájecí kabel.

⚠ Práce, které nejsou popsány v tomto návodu k obsluze, přenechte odbornému servisu. Používejte pouze originální díly. Před jakoukoliv údržbou nebo čištěním nechte přístroj vychladnout. Hrozí nebezpečí popálení!

Před každým použitím přístroje zkontrolujte případné zjevné vady, jako jsou uvolněné, opotřebované nebo poškozené součásti, a také správné usazení šroubů nebo jiných součástí. Poškozené díly vyměňte.

### Čištění

Nepoužívejte čisticí prostředky ani rozpouštědla. Chemické látky mohou poškodit plastové části přístroje. Přístroj nikdy nečistěte pod tekoucí vodou.

- Spotřebič řádně vyčistěte po každém použití.
- Vyčistěte větrací otvory a povrch přístroje měkkým kartáčkem, štětcem nebo hadříkem.

### Servisní informace

Je třeba dbát na to, že u tohoto přístroje podléhají následující díly opotřebování přiměřenému použití nebo přirozenému opotřebování, resp. jsou potřebné jako spotřební materiál.

Rychle opotřebitelné díly\*: Uhlíkové kartáče; trysky; škrabáky

\* není nutně obsaženo v rozsahu dodávky!

### Uložení

Skladujte přístroj a jeho příslušenství na tmavém, suchém a nezamrzajícím místě a mimo dosah dětí. Optimální teplota skladování leží mezi 5 a 30 °C. Uložte elektrický přístroj v originálním balení.

Elektrický přístroj zakryjte, aby byl chráněn před prachem nebo vlhkem.

Návod k obsluze uložte u přístroje.

## Likvidace a recyklace



Přístroj je uložen v balení, aby bylo zabráněno poškození při přepravě. Toto balení je surovina a tím znovu použitelné nebo může být dáno zpět do cirkulace surovin. Příslušenství je vyrobeno z rozdílných materiálů, jako např. kov a plasty. Baterie nedávat do domovního odpadu, neházet do ohně nebo do vody. Baterie by měly být sbírány, recyklovány nebo ekologicky zlikvidovány. Defektní součástky odevzdejte k likvidaci zvláštních odpadů. Zeptejte se v odborné prodejně nebo na místním zastupitelství!

### Odpadní zařízení nesmějí být likvidována spolu s domácím odpadem!



Tento symbol upozorňuje, že tento výrobek nesmí být podle směrnice o odpadních elektrických a elektronických zařízeních (2012/19/EU) a vnitrostátních zákonů likvidován spolu s domácím odpadem. Tento výrobek musí být odevzdán ve sběrném středisku určeném k tomuto účelu. To lze provést například vrácením při nákupu podobného výrobku nebo odevzdáním v autorizovaném sběrném středisku pro recyklaci odpadních elektrických a elektronických zařízení. Nesprávné zacházení s odpadními zařízeními může mít vzhledem k potenciálně nebezpečným látkám, které jsou v odpadních elektrických a elektronických zařízeních často obsaženy, negativní dopad na životní prostředí a lidské zdraví. Správnou likvidací tohoto výrobku přispíváte také k efektivnímu využívání přírodních zdrojů. Informace o sběrných střediscích pro odpadní zařízení můžete získat u svého magistrátu, veřejnoprávní instituce pro nakládání s odpady, autorizovaného orgánu pro likvidaci odpadních elektrických a elektronických zařízení nebo služby svozu odpadu.

## Vysvetlenie symbolov na prístroji

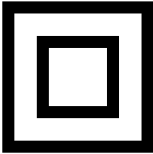
	<p>(SK)</p>	<p>Pozor! Nebezpečenstvo ohrozenia života, riziko zranenia alebo poškodenia náradia v prípade nedodržania pokynov!</p>
	<p>(SK)</p>	<p>Pred uvedením do prevádzky si prečítajte návod na obsluhu a bezpečnostné upozornenia a dodržiavajte ich!</p>
	<p>(SK)</p>	<p>Trieda ochrany II</p>



## Úvod

### VÝROBCA:

**scheppach Fabrikation von  
Holzbearbeitungsmaschinen GmbH**  
Günzburger Straße 69  
D-89335 Ichenhausen

### VÁŽENÝ ZÁKAZNÍK,

Želáme Vám veľa zábavy a úspechov pri práci s Vaším novým prístrojom.

### POZNÁMKA,

V súlade s platnými zákonmi, ktoré sa týkajú zodpovednosti za výrobok, výrobca zariadenia nepreberá zodpovednosť za poškodenia výrobku alebo za škody spôsobené výrobkom, ku ktorým došlo z nasledujúcich dôvodov:

- nesprávnej manipulácie,
- nedodržania pokynov na obsluhu,
- opravy vykonanej treťou stranou, opravy nevykonanej v autorizovanom servise,
- montáže neoriginálnych dielcov alebo použitia neoriginálnych dielcov pri výmene,
- iného než špecifikované použitia,
- poruchy elektrického systému, ktorá bola spôsobená nedodržaním elektrických predpisov a predpisov VDE 0100, DIN 57113, VDE0113.

### ODPORÚČAME:

Pred montážou a obsluhou tohto zariadenia si prečítajte kompletný text v návode na obsluhu. Pokyny na obsluhu sú určené na to, aby sa používateľ oboznámil s týmto zariadením a aby pri jeho použití využil všetky jeho možnosti v súlade s uvedenými odporúčaniami. Tento návod na obsluhu obsahuje dôležité informácie o tom, ako vykonávať bezpečnú, profesionálnu a hospodárnu obsluhu stroja, ako zabrániť rizikám, ako ušetriť náklady na opravy, ako skrátiť časy prestojov a ako zvýšiť spoľahlivosť a predĺžiť prevádzkovú životnosť stroja. Okrem bezpečnostných predpisov uvedených v návode na obsluhu musíte dodržiavať tiež platné predpisy, týkajúce sa prevádzky stroja vo vašej krajine.

Uchovávajte návod na obsluhu stále v blízkosti stroja a uložte ho do plastového obalu, aby bol chránený pred nečistotami a vlhkosťou. Prečítajte si návod na obsluhu pred každým použitím stroja a dôkladne dodržiavajte v ňom uvedené informácie. Stroj môžu obsluhovať iba osoby, ktoré boli riadne preškolené v jeho obsluhu a ktoré boli riadne informované o rizikách spojených s jeho obsluhou. Pri obsluhu stroja musí byť splnený stanovený minimálny vek.

Nepreberáme ručenie za žiadne nehody alebo škody, ktoré vznikli nedodržaním tohto návodu a bezpečnostných upozornení.

## Opis zariadenia (Fig. 1)

- 1 Odnímateľný ochranný kryt
- 2 Dýza
- 3 2-stupňový zapínač/vypínač

- A Škrabák
- B Plochá dýza
- C Redukčná dýza
- D Reflektorová dýza
- E Stierková dýza

## Rozsah dodávky

- Otvorte obal a opatrne vyberte prístroj.
- Odstráňte obalový materiál, ako aj obalové a prepravné poistky (ak sú použité).
- Skontrolujte, či je rozsah dodávky kompletný.
- Prístroj a diely príslušenstva skontrolujte ohľadom poškodení spôsobených prepravou.
- Obal podľa možnosti uschovajte až do uplynutia záručnej doby.

## POZOR

**Prístroj a obalové materiály nie sú hračkami pre deti! Deti sa nesmú hrať s plastovými vreckami, fóliami ani drobnými súčiastkami! Vzniká nebezpečenstvo prehltnutia a udusenía!**

## Správny spôsob použitia

Prístroj je vhodný na odstraňovanie farebných náterov, na zahriatie (napr. zmršťovacích hadíc) a tvarovanie ako aj zvráňanie plastov. Môže sa tiež použiť na uvoľňovanie lepených spojov, rozmrazovanie vodovodných potrubí a zapálenie grilu. Akýkoľvek iný spôsob používania alebo zmeny prístroja sa považujú za používanie v rozpore s určením, s čím súvisia vážne nebezpečenstvá úrazu. Za škody vzniknuté v dôsledku použitia, ktoré nezodpovedá použitiu v súlade s určením, výrobca nepreberá žiadnu zodpovednosť. Prístroj nie je určený na priemyselné použitie.

## Všeobecné bezpečnostné pokyny pre elektrické náradia

### ⚠ VÝSTRAHA!

Prečítajte si všetky bezpečnostné pokyny a upozornenia. Zanedbania pri dodržiavaní bezpečnostných pokynov a upozornení môžu mať za následok zásah elektrickým prúdom, požiar a/alebo ťažké poranenia.

### Pre prípad budúceho použitia uschovajte všetky bezpečnostné pokyny a upozornenia.

V bezpečnostných upozorneniach používaný pojem „elektrické náradie“ sa týka elektrického náradia napájaného zo siete (so sieťovým káblom) a elektrického náradia prevádzkovaného s akumulátorom (bez sieťového kábla).

- **Chráňte elektrické náradia pred dažďom a vlhkosťou.** Vniknutie vody do elektrického náradia zvyšuje riziko úrazu elektrickým prúdom.
- **Nepoužívajte kábel na iné účely, ako na nosenie, zavesenie elektrického náradia alebo na**

vyťahovanie zástrčky z elektrickej zásuvky. Udržiavajte kábel mimo zdrojov tepla, oleja, ostrých hrán alebo pohybujúcich sa častí prístroja. Poškodené alebo zamotané káble zvyšujú riziko úrazu elektrickým prúdom.

- Ak nie je možné zabrániť prevádzke elektrického náradia vo vlhkom prostredí, použijete prúdový chránič. Použitie prúdového chrániča znižuje riziko úrazu elektrickým prúdom.
- Nepoužívajte elektrický nástroj s poškodeným spínačom. Elektrické náradie, ktoré sa nedá zapnúť alebo vypnúť, je nebezpečné a musí sa opraviť.

### Všeobecné bezpečnostné pokyny pre horúcovzdušnú pištoľ

- Tento prístroj môžu používať deti od 8 rokov, ako aj osoby so zníženými fyzickými, zmyslovými alebo mentálnymi schopnosťami alebo nedostatkom skúseností a vedomostí, ak sú pod dohľadom alebo boli o bezpečnom používaní prístroja poučené a pochopili z toho vyplývajúce nebezpečenstvá. Deti sa nesmú hrať s prístrojom. Deti nesmú vykonávať čistenie ani používateľskú údržbu bez dohľadu.
- Ak sa pripojovací sieťový kábel tohto prístroja poškodí, musí sa nechať vymeniť výrobcom alebo jeho zákazníckym servisom alebo obdobne kvalifikovanou osobou, aby sa zabránilo nebezpečenstvu.
- Elektrický nástroj môže opravovať len kvalifikovaný personál a len s použitím originálnych náhradných dielov. Takto sa zabezpečí, že zostane zachovaná bezpečnosť elektrického náradia.
- Výmenu zástrčky alebo sieťového kábla smie vždy vykonať len výrobca elektrického náradia alebo jeho servis. Takto sa zabezpečí, že zostane zachovaná bezpečnosť elektrického náradia.

### Bezpečnostné pokyny pre horúcovzdušnú pištoľ

- Ak s prístrojom nepracujete opatrne, môže vzniknúť požiar.
- Pri používaní prístroja v blízkosti horľavých materiálov buďte opatrní.
- Nesmerujte prístroj dlhší čas na to isté miesto.
- Nepoužívajte vo výbušnom prostredí.
- Teplo môže byť odvádzané k horľavým materiálom, ktoré sú zakryté.
- Pokiaľ je prístroj v prevádzke, nenechávajte ho bez dozoru.
- Dozerajte na deti. Aby ste zabezpečili, že deti si nebudú hrať s horúcovzdušnou pištoľou.

### Doplňujúce bezpečnostné pokyny POZOR! Zabráňte rizikám zranenia, požiaru a ohrozenia zdravia:

- V prípade nebezpečenstva vyťahnite ihneď sieťovú zástrčku zo zásuvky.
- **POZOR! NEBEZPEČENSTVO PORANENIA!** Nepoužívajte prístroj nikdy ako sušič vlasov.
- Horúci vzduch nikdy nemierte na osoby ani zvieratá.

- Nikdy nepozerajte priamo do dýzy na výfukovej rúre .
- **POZOR! NEBEZPEČENSTVO POPÁLENIA!** Nedotýkajte sa horúcej dýzy. Noste ochranné rukavice.
- Noste ochranné okuliare.
- **POZOR! NEBEZPEČENSTVO POŽIARU A VÝBUCHU!** Prístroj vyvíja intenzívne teplo. Neopatrné zaobchádzanie spôsobí zvýšené nebezpečenstvo požiaru alebo výbuchu.
- Nepracujte nikdy v blízkosti ľahko zápalných plynov alebo materiálov ani vo výbušnom prostredí. Pri opracovávaní plastov, farebných náterov, lakov a pod. môžu k tomu vzniknúť zdravie škodlivé plyny. Postarajte sa stále o dostatočné vetranie.
- Pri prestávkach v práci, pred všetkými prácami na prístroji (napr. pri výmene predstavnej dýzy) a pri nepoužívaní vždy vyťahnite zástrčku zo zásuvky.
- Výstup dýzy držte v dostatočnej vzdialenosti od opracovávaného materiálu alebo plochy. Upchatie vzduchu môže viesť k prehriatiu prístroja.
- Dávajte pozor na priame pracovné miesto a tiež na okolie. Teplo môže byť privádzané k horľavým dielom, ktoré sú mimo dohľadu.
- Prístroj musí byť vždy čistý, suchý a bez oleja alebo mastiaceho tuku.
- Prístroj nikdy nepoužívajte na iné účely, než na aké je určený.

### Technické údaje

Menovité napätie:	220-240 V~ / 50/60 Hz
Menovitý výkon:	1800 W
Množstvo vzduchu:	250 L/min / 500 L/min
Teplota (výstup dýzy):	250°C / 500°C
Trieda ochrany:	II

### Obsluha

#### ⚠ Pozor!

Nezakrývajte vetráciu štrbinu.

#### ⚠ Pozor! Nebezpečenstvo popálenia

Nedotýkajte sa horúcej dýzy.

#### Zapnutie prístroja (obr. 1):

- Stlačte 2-stupňový zapínač/vypínač (3) do polohy „I“ alebo „II“.

#### Vypnutie prístroja (obr. 1):

- Stlačte 2-stupňový zapínač/vypínač (3) do polohy „0“.

#### Použitie ako stojací prístroj / ochladenie (Fig. 2)

Prístroj postavte kolmo na rovný podklad,

– aby ste pri práci mali obe ruky voľné.

– na ochladenie prístroja.

**Zloženie ochranného krytu (obr. 3)**

Pri práci na ťažko prístupných miestach zložte odnímateľný ochranný kryt (1) tým, že ho otočíte a stiahnete z dýzy (2).

**⚠ Pozor!**

Zvýšené nebezpečenstvo popálenia!

**Používanie príslušenstva (obr. 1)**

Škrabák (A): namontujte čepeľ škrabáka medzi dve matice.

Pomocou škrabáka (A) sa môžu odstraňovať napríklad farby.

Používanie dýz:

nasuňte požadovaný nadstavec dýzy (B-E) na dýzu (2).

Plochá dýza (B) – uvoľnenie lepidla, zmäkčenie farebných náterov:

Nenechajte dlho pôsobiť teplo, pretože spálený lak sa odstraňuje veľmi ťažko. Veľa lepidiel môžete zmäkčiť ohriatím. Lepené spoje možno potom oddeliť a nadbytočné lepidlo odstrániť.

Redukčná dýza (C) – privarenie plastov:

Redukčnú dýzu používajte na zmršťovacie hadice a fólie.

Odrážová tryska (D) slúži na letovanie a formovanie potrubí, na rozmrazovanie vodovodných vedení a zmršťovanie izolačných hadíc

Stierková dýza (E) – odstraňovanie farebných náterov a lakov:

Tvar stierky tejto dýzy slúži na cielený prívod horúceho vzduchu. Na odlúpenie farebných náterov a lakov použite zvláštnu stierku.

**Ďalšie príklady prác v domácnosti, aute, v záhrade****Rozmrazovanie vodovodných rúr:**

**Upozornenie!** PVC rúra sa nesmie rozmrazovať.

**Upozornenie!** Navonok vodovodné a plynové potrubia sú často na nerozoznanie. V prípade pochybností sa vždy spýtajte odborníka.

**Upozornenie!** Medené potrubia sú spojené s cínom a nesmú sa prehriať nad 200°C.

**Uvoľňovanie skrutkových spojov:**

- Opatrne nahrejte skrutkový spoj horúcim vzduchom a skrutky možno potom spravidla pohodlne uvoľniť.

**Odstraňovanie buriny:**

- Horúcim vzduchom sa vysuší burina a klíčky.

**Čistenie a údržba**

**Pred každým nastavením, údržbe alebo oprave vytiahnite sieťovú zástrčku zo siete.**

**⚠ Práce, ktoré nie sú uvedené v tomto návode na prevádzku, nechajte vykonať odbornému servisu. Používajte len originálne náhradné diely. Pred všetkými údržbárskymi a čistiacimi prácami, nechajte zariadenie vychladnúť. Je nebezpečenstvo popálenia!**

Pred každým použitím skontrolujte, či zariadenie nemá viditeľné chyby ako uvoľnené, opotrebované alebo poškodené časti, či má správne uložené skrutky alebo iné časti. Poškodené časti vymeňte.

**Čistenie**

Nepoužívajte žiadne čistiace alebo rozpúšťacie prostriedky. Chemické látky môžu napadnúť plastové časti zariadenia. Zariadenie nikdy nečistite pod tečúcou vodou.

- Po každom použití zariadenie dôkladne vyčistite.
- Čistite vetracie otvory a povrch zariadenia s mäkkou kefou, štetcom alebo textíliou.

**Servisné informácie**

Je potrebné dbať na to, že v prípade tohto výrobku podliehajú nasledujúce diely bežnému pracovnému alebo prirodzenému opotrebeniu, resp. sú nasledujúce diely považované za spotrebný materiál.

Diely podliehajúce opotrebeniu\*: uhlíkové kefy, dýzy, škrabáky

\* nie je bezpodmienečne obsiahnuté v objeme dodávky!

**Skladovanie**

Skladujte prístroj a jeho príslušenstvo na tmavom, suchom a nezmrazujúcom mieste mimo dosahu detí. Optimálna teplota pre skladovanie je medzi 5 až 30 °C. Skladujte tento elektrický prístroj v originálnom balení.

Elektrický prístroj zakryte, aby ste ho chránili pred prachom alebo vlhkosťou.

Návod na obsluhu skladujte pri elektrickom prístroji.

**Likvidácia a recyklácia**







Prístroj sa nachádza v obale za účelom zabránenia poškodeniu pri transporte.

Tento obal je vyrobený zo suroviny a tým pádom je ho možné znovu použiť alebo sa môže dať do zberu na recykláciu surovín. Prístroj a jeho príslušenstvo sa skladajú z rôznych materiálov, ako sú napr. kovy a plasty. Batérie neodstraňujte spolu s domovým odpadom, nehádzte ich do ohňa ani do vody. Batérie je potrebné zbierať, recyklovať alebo likvidovať ekologickým spôsobom. Poškodené súčiastky odovzdajte na vhodnú likvidáciu špeciálneho odpadu. Informujte sa v odbornej predajni alebo na miestnych úradoch!

**Staré zariadenia nevyhadzujte do domového odpadu!**

Tento symbol upozorňuje na to, že tento výrobok sa musí zlikvidovať podľa smernice o odpade z elektrických a elektronických zariadení (2012/19/EÚ) a nesmie sa zlikvidovať s domovým odpadom. Tento výrobok sa musí odovzdať na to určenému zbernému stredisku. K tomu môže dôjsť napríklad vrátením pri nákupe podobného výrobku alebo odovzdaním autorizovanému zbernému stredisku na recykláciu odpadu z elektrických a elektronických zariadení. Neodborné zaobchádzanie so starými zariadeniami môže mať v dôsledku potenciálne nebezpečných látok, ktoré obsahuje odpad z elektrických a elektronických zariadení, negatívny vplyv na životné prostredie a zdravie osôb. Odbornou likvidáciou tohto výrobku navyše prispievate k efektívnemu využívaniu prírodných zdrojov. Informácie o zberných strediskách pre staré zariadenia získate od vašej miestnej správy, verejnoprávnej inštitúcie zaoberajúcej sa likvidáciou odpadu, autorizovaného úradu pre likvidáciu odpadu z elektrických a elektronických zariadení alebo od vášho odvozu odpadkov.

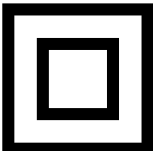
## A készüléken található szimbólumok magyarázata

		Figyelem! A használati utasítás be nem tartása életveszélyt, sérülésveszélyt vagy a szerszám károsodását idézheti elő!
		Üzembe helyezés előtt olvassa el a kezelési útmutatót és a biztonsági előírásokat, és mindig tartsa be azokat!
		Védelmi osztály II

## Bevezetés

### GYÁRTÓ:

**scheppach Fabrikation von  
Holzbearbeitungsmaschinen GmbH**  
Günzburger Straße 69  
D-89335 Ichenhausen

### TISZTELT VÁSÁRLÓ!

Sok örömet és sikert kívánunk Önnek, amikor az új készülékét használja.

### KEDVES VÁSÁRLÓ!

A hatályban lévő termékfelelősségi törvény értelmében a berendezés gyártója nem vonható felelősségre a berendezésen vagy vele kapcsolatban keletkező károkért a következő esetekben:

- szakszerűtlen kezelés,
- a használati utasítások be nem tartása,
- harmadik személy által végzett, szakképzetlen javítások,
- nem eredeti alkatrészek beszerelése és cseréje,
- szakszerűtlen használat,
- az elektromos rendszer kiesése az elektromos előírások, illetve a VDE 0100, DIN 57113 / VDE 0113 szabályozások be nem tartása miatt.

### JAVASLATOK:

Mielőtt a berendezést összeszerelné, és üzembe helyezné olvassa el a használati útmutató teljes szövegét.

Az üzemelési utasítások célja a készülékkel való ismerkedésének megkönnyítése és a használati lehetőségeinek megismertetése.

Az üzemelési utasítások fontos megjegyzéseket tartalmaz a készülék biztonságos, szakszerű és gazdaságos használatával kapcsolatban, a veszélyek elkerülésére, a javítási költségek megspórolására, a kiesési idő csökkentésére, és a készülék megbízhatóságának és élettartamának növelésére.

A használati útmutatóba foglalt biztonsági utasításokon kívül mindenképpen be kell tartani a nemzeti érvényben lévő szabályozásokat a készülék üzemelésével kapcsolatban.

Az üzemelési utasításokat helyezze egy tiszta, műanyag mappába, hogy megóvja a szennyeződéstől és a nedvességtől, és tárolja a készülék közelében. A munka elkezdése előtt minden gépkezelőnek el kell olvasnia az utasításokat és gondosan be kell tartania őket. Csak olyan személyek használhatják a készüléket, akiket kiképeztek a gép használatáról, és a lehetséges veszélyekről, illetve kockázatokról. Be kell tartani az előírt minimális kort.

A jelen üzemelési utasításokba foglalt biztonsági előírások és a helyi országos különleges előírások kiegészítéseként be kell tartani az általánosan elismert műszaki előírásokat a feldolgozó szerszámgépek üzemelésekor.

## A készülék leírása (Fig. 1)

- 1 Levehető védőburkolat
- 2 Fúvóka
- 3 Kétfokozatú be-/kikapcsoló

- A Lehúzó
- B Felületi fúvóka
- C Szűkítő fúvóka
- D Reflektor fúvóka
- E Spakli fúvóka

## A szállítás terjedelme

- Nyissa ki a csomagolást és vegye ki óvatosan a készüléket a csomagolásból.
- Távolítsa el a csomagolási anyagot valamint a csomagolási- / és szállítási biztosítékot (ha létezik).
- Ellenőrizze le, hogy teljes a szállítás terjedelme.
- Ellenőrizze le a készüléket és a tartozékrészeket szállítási károkra.
- Ha lehetséges, akkor őrizze meg a csomagolást a garanciaidő lejáratának a végéig.

### FIGYELEM

**A készülék és a csomagolási anyag nem gyerekjáték! Nem szabad a gyerekeknek a műanyagtasakokkal, foliákkal és aprórészekkel játszaniuk! Fennáll a lenyelés és a megfulladás veszélye!**

## Rendeltetésszerű használat

A készülék festékrétegek eltávolítására, felmelegítésre (pl. zsugortömlő), valamint műanyag formálására és hegesztésére használható. Használható ezen kívül ragasztott kötések oldására, vízvezetékek jégmentesítésére és grill begyújtására. A készülék minden más felhasználása nem rendeltetésszerűnek minősül és jelentős balesetveszélyt okozhat. A nem rendeltetésszerű használatból eredő károkért a gyártó nem vállal felelősséget. A készülék nem alkalmas ipari használatra.

## Általános biztonsági utasítások elektromos kéziszerszámokhoz

### ▲ FIGYELMEZTETÉS!

Olvassa el az összes biztonsági előírást és utasítást. A biztonsági előírások és utasítások figyelmen kívül hagyása áramütést, tüzet és/ vagy súlyos sérüléseket okozhat.

### Őrizze meg az összes biztonsági előírást és utasítást későbbi használatra.

A biztonsági előírásokban használt „elektromos kéziszerszám” kifejezés hálózatról (hálózati kábelon át) üzemeltetett elektromos kéziszerszámokra és akkumulátoros elektromos kéziszerszámokra (hálózati kábel nélkül) vonatkozik.

- **Óvja az elektromos kéziszerszámot esőtől vagy nedves környezettől.** Növeli az áramütés kockázatát, ha víz kerül az elektromos készülékbe.
- **Ne használja a vezetékét rendeltetésellenes célra, az elektromos kéziszerszámot ne vigye és ne akassza fel a kábelnél fogva vagy ne a ká-**

belnél fogva húzza ki az aljzathból. Tartsa távol a vezetőket hőtől, olajtól, éles szegélyektől vagy mozgó alkatrészekről. A sérült vagy összezsugorodott vezeték növeli az áramütés kockázatát.

- **Ha az elektromos kéziszerszám nedves helyen való használata elkerülhetetlen, használjon hibaáram védelmi kapcsolót.** A hibaáram védőkapcsoló használata csökkenti az áramütés veszélyének kockázatát.
- **Ne használjon olyan elektromos kéziszerszámot, amelyiknek hibás a kapcsolója.** A nem be- és kikapcsolható elektromos kéziszerszám használata veszélyes és meg kell javíttatni..

### A hőlégfúvóval kapcsolatos általános biztonsági utasítások

- A készüléket 8 éves kor feletti gyermekek és csökkent fizikai, érzékszervi vagy mentális képességű vagy tapasztalattal, illetve tudással nem rendelkező személyek csak felügyelet mellett használhatják, vagy ha felvilágosították őket a készülék biztonságos használatáról és megértették az ebből eredő veszélyeket. Gyermekek nem játszhatnak a készülékkel. Tisztítást és a felhasználó által végzendő karbantartást felügyelet nélküli gyermekek nem végezhetnek.
- A veszélyek elkerülése érdekében a sérült csatlakozóvezetőket a gyártónak, a gyártó vevőszolgálatának vagy hasonló szakképzett személynek kell kicserélnie.
- Az elektromos kéziszerszámot csak szakképzett szakemberrel és csak eredeti cserealkatrészekkel javíttassa. Ezzel biztosíthatja az elektromos kéziszerszám hosszan tartó biztonságos működését.
- A csatlakozót és a csatlakozóvezetőket mindig az elektromos kéziszerszám gyártójával vagy ügyfélszolgálatával cseréltesse ki. Ezzel biztosíthatja az elektromos kéziszerszám hosszan tartó biztonságos működését.

### A hőlégfúvóval kapcsolatos biztonsági utasítások

- Tűz keletkezhet, ha a készüléket nem kezelik megfelelő gondossággal.
- Legyen óvatos, ha a készüléket gyúlékony anyagok közelében használja.
- Ne irányítsa hosszabb ideig ugyanarra a pontra.
- Ne használja robbanásveszélyes légkörben.
- A hő hatást gyakorolhat rejtett gyúlékony anyagokra.
- Ne hagyja a készüléket felügyelet nélkül működés közben.
- A gyermekeket felügyelet alatt kell tartani. Ezzel biztosítható, hogy gyermekek ne játszassanak a hőlégfúvóval.

### További biztonsági utasítások

**VIGYÁZAT! Kerülje a sérülés- és égésveszélyt, valamint az egészség veszélyeztetését:**

- Veszély esetén azonnal húzza ki a csatlakozót az aljzathból.

- **VIGYÁZAT! SÉRÜLÉSVESZÉLY!** Soha ne használja a készüléket hajszárítóként.
- Soha ne irányítsa a forró légáramot emberre vagy állatra.
- Soha ne nézzen közvetlenül a kifúvócső fúvókanyílásába.
- **VIGYÁZAT! ÉGÉSI SÉRÜLÉS VESZÉLYE!** Soha ne érjen a forró fúvókához. Viseljen védőkesztyűt.
- Viseljen védőszemüveget.
- **VIGYÁZAT! TŰZ- ÉS ROBBANÁSVESZÉLY!** A készülék erős forróságot hoz létre. A gondatlan használat fokozott tűz- és robbanásveszélyt okoz.
- Ne dolgozzon gyúlékony gázok vagy anyagok közelében vagy robbanásveszélyes környezetben. Műanyagok, festékek, lakkok, stb. megmunkálása során egészségkárosító gázok is keletkezhetnek. Gondoskodjon folyamatosan megfelelő szellőzésről.
- Húzza ki a hálózati csatlakozódugót a konnektorból munkaszünet idejére, a készüléken végzett munkák előtt (pl. az előtét-fúvóka cseréjekor) és ha nem használja a készüléket.
- A fúvókakimenetet tartsa megfelelő távolságra a munkadarabtól vagy a megmunkálandó felülettől. A levegőmozgás akadályoztatása a készülék felhevüléséhez vezethet.
- Ügyeljen a közvetlen munkaterületre és környezetre is. A meleg olyan gyúlékony alkatrészekhez kerülhet, amelyek látótávolságon kívül vannak.
- A készülék mindig legyen tiszta, száraz és olaj- vagy kenőanyagmentes.
- Soha ne használja a készüléket rendeltetésellenes célra.

### Technikai adatok

Névleges feszültség:	220-240 V~ / 50/60 Hz
Névleges teljesítmény:	1800 W
Légmennyiség:	250 L/min / 500 L/min
Hőmérséklet (fúvókakimenet):	250°C / 500°C
Védelmi osztály:	II

### Kezelés

#### ⚠ Vigyázat!

Ne takarja el a szellőzőnyílásokat.

#### ⚠ Vigyázat! Égési sérülések veszélye

Ne érjen a forró fúvókához.

#### A készülék bekapcsolása (1. ábra):

- A kétfokozatú be-/kikapcsolót (3) nyomja „I” vagy „II” állásba.

#### A készülék kikapcsolása (1. ábra):

- A kétfokozatú be-/kikapcsolót (3) nyomja „0” állásba.

**Helyezze a készüléket felállítva, sík felületre (Fig. 2)**

- hogy munka közben szabadon legyen mindkét keze.
- a készülék lehűtéséhez.

**Védőburkolat eltávolítása (3. ábra)**

A nehezen hozzáférhető helyeken való munkavégzéshez távolítsa el a levehető védőburkolatot (1) oly módon, hogy azt elfordítja és lehúzza a fűvókáról (2).

**⚠ Vigyázat!**

Égési sérülés fokozott veszélye!

**Tartozék használata (1. ábra)**

Lehúzó (A): Szerelje be a lehúzópengéket a két anya közé.

A lehúzóval (A) például színeket távolíthat el.

A fűvókák használata:

Csatlakoztassa a kívánt fűvókátoldatot (B-E) a fűvókára (2).

Felületfűvóka (B) – ragasztók oldása, festékek fella-  
zítása:

Kerülje a túl hosszú hőhatást, mert az égett lakk csak nagyon nehezen távolítható el. Sok ragasztó hő hatására felpuhítható. Ily módon a ragasztott kötéseket szétválaszthatók és a felesleges ragasztó eltávolítható.

Szűkítőfűvóka (C) – műanyag hegesztése:

Használja a szűkítőfűvókát zsugortömlekhöz és -fóliákhoz.

Reflektor-fűvóka (D) a csövek forrasztásáral és megformálására, a vízvezetékek felengedéséhez és a szigetelőtömlők zsugorításához

Kaparófűvóka (E) – festék és lakk eltávolítása:

A fűvóka spakli formája a forró levegő célzott fújására szolgál. A festékek és lakkok eltávolításához használjon külön spaklit.

**További felhasználási példák - háztartás, autó, kert**

**Vízcsövek jégmentesítése:**

**Tudnivaló!** PVC-csöveket nem szabad felolvasztani.

**Tudnivaló!** A vízcsöveket gyakran nem lehet megkülönböztetni a gázvezetésektől. Kétség esetén kérje szakember segítségét.

**Tudnivaló!** A rézvezetéket ónnal kötik össze és nem szabad 200 °C fölé melegíteni.

**Csavarkötések oldása:**

- Melegítse fel a csavarkötést óvatosan forró levegővel és a csavarokat könnyen kioldhatja.

**Gyom eltávolítása:**

- A forró levegő kiszárítja a gázt és a csírákat.

**Tisztítás és karbantartás**

**Minden beállítás, karbantartás vagy javítás előtt húzza ki a hálózati csatlakozót.**

**⚠ A használati útmutatóban nem részletezett munkákat szakműhelyben végeztesse. Kizárólag eredeti alkatrészeket használjon. Minden karbantartási és tisztítási munka előtt, hagyja a készüléket lehűlni. Égési sérülés veszélye áll fenn!**

Minden használat előtt ellenőrizze a készülék esetleges hibáit, például meglazult, kopott vagy sérült alkatrészeket, a csavarok és egyéb alkatrészek megfelelő rögzítését. Cserélje ki a sérült alkatrészeket.

**Tisztítás**

Ne használjon tisztítószereket vagy oldószereket. Vegyi anyagok kárt okozhatnak a készülék műanyag alkatrészeiben. Soha ne tisztítsa a készüléket folyó víz alatt.

- Minden használat után alaposan tisztítsa meg a készüléket.
- A szellőző nyílásokat és a készülék felületét puha kefével, ecsettel vagy törlőkendővel tisztítsa meg.

**Szervíz-információk**

Figyelembe kell venni, hogy ennél a terméknél a következő részek már használat szerinti vagy természetes kopásnak vannak alávetve ill. a következő részekre van mint fogyóeszközökre szükség.

Gyorsan kopó részek\*: Szénkefék, fűvókák, lehúzó

\* nincs okvetlenül a szállítás terjedelmében!

**Tárolás**

A készüléket és tartozékait sötét, száraz és fagymentes helyen, gyermekektől elzárva tárolja. Az optimális tárolási hőmérséklet 5 és 30 °C között van.

Az elektromos szerszámot az eredeti csomagolásában őrizze.

Takarja le az elektromos szerszámot, ezzel védve portól és nedvességtől.

A kezelési útmutatót az elektromos szerszámmal együtt őrizze meg.

**Megsemmisítés és újrahasznosítás**

A szállítási károk megakadályozásához a készülék egy csomagolásban található. Ez a csomagolás nyersanyag és ezáltal ismét felhasználható vagy pedig visszavezethető a nyersanyag körforgáshoz. A készülék és annak a tartozékai különböző anyagokból állnak, mint például fémből és műanyagokból. Ne dobja az elemet a háztartási hulladékba, tűzbe vagy vízbe.



Az elemeket össze kell gyűjteni, újrahasznosítani vagy környezet barátian megsemmisíteni. Vigye a károsult alkatrészeket a különhulladék megsemmisítési helyhez. Érdeklődjön utána a szaküzletben vagy a községi közigazgatásnál!



**Ne dobja a használt berendezéseket a háztartási hulladékba!**

Ez a szimbólum arra hívja fel a figyelmet, hogy a terméket az elektromos és elektronikus berendezések hulladékairól szóló irányelv (2012/19/EU) és a nemzeti törvények értelmében nem szabad a háztartási hulladékba dobni. Ezt a terméket egy erre alkalmas gyűjtőhelyen kell leadni. Ez történhet például egy hasonló termék vásárlásakor történő visszaadással vagy az elektromos és elektronikus berendezések hulladékait újrahasznosító hivatalos gyűjtőhelyen történő leadással. A használt berendezések szakszerűtlen kezelése a használt elektromos és elektronikai berendezésekben gyakran megtalálható potenciálisan veszélyes anyagok miatt negatív hatással lehet a környezetre és az emberek egészségére. Ezen termék szakszerű ártalmatlanításával ráadásul a természeti erőforrások hatékony használatához is hozzájárul. A használt berendezések gyűjtőhelyeivel kapcsolatban a városvezetésnél, a helyi közterület-fenntartónál, az elektromos és elektronikus berendezések hivatalos gyűjtőhelyén vagy a hulladékszállító vállalatnál érdeklődhet.

## Objaśnienie symboli na instrumencie

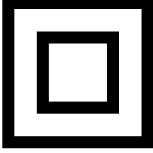
	<p>(PL)</p>	<p>Ostrzeżenie! Możliwe niezgodności Zagrożenie życia, ryzyko obrażeń lub uszkodzenia narzędzia!</p>
	<p>(PL)</p>	<p>Przed uruchomieniem należy przeczytać niniejszą instrukcję obsługi i przestrzegać wskazówek bezpieczeństwa!</p>
	<p>(PL)</p>	<p>Stopień ochrony II</p>

## Inicjacja

### PRODUCENT:

**scheppach Fabrikation von  
Holzbearbeitungsmaschinen GmbH**  
Günzburger Straße 69  
D-89335 Ichenhausen

### DROGI KLIENCIE,

Życzymy Państwu wiele radości i sukcesów w pracy z nowym urządzeniem.

### WSKAZÓWKA:

W świetle obowiązującego prawa dotyczącego odpowiedzialności za produkt producent tego urządzenia nie odpowiada za szkody, które powstały w tym urządzeniu lub poprzez jego działanie, podczas:

- nieprawidłowej obsługi,
- nieprzestrzegania instrukcji obsługi,
- napraw przeprowadzanych przez osoby trzecie, nieautoryzowanych fachowców,
- montażu i wymiany na nieoryginalne części,
- użytkowania niezgodnego z przeznaczeniem,
- awarii instalacji elektrycznej, w przypadku nieprzestrzegania przepisów elektrycznych i przepisów VDE: 0100, DIN 57113 / VDE 0113.

### Rekomendujemy Państwu:

Przed montażem i pierwszym uruchomieniem przeczytajcie Państwo cały tekst instrukcji obsługi.

Instrukcja obsługi powinna Państwu ułatwić poznanie urządzenia oraz możliwości jego eksploatacji zgodnej z przeznaczeniem.

Instrukcja obsługi zawiera ważne wskazówki umożliwiające bezpieczną, fachową i ekonomiczną pracę z tym urządzeniem oraz informuje, jak uniknąć niebezpieczeństw, oszczędzić na kosztach napraw, ograniczyć czas przestojów i zwiększyć niezawodność oraz okres użytkowania urządzenia.

Oprócz zasad bezpieczeństwa zawartych w instrukcji obsługi koniecznie musicie Państwo dodatkowo przestrzegać przepisów dot. eksploatacji maszyn, obowiązujących w Państwa kraju.

Prosimy, żebyście Państwo przechowywali instrukcję obsługi przy urządzeniu i zabezpieczyli ją przed zanieczyszczeniami i wilgocią w plastikowej osłonie. Przed podjęciem pracy każda osoba obsługująca musi ją przeczytać i dokładnie przestrzegać. Maszyna może być obsługiwana jedynie przez osoby, które zostały poinstruowane i przeszkolone odnośnie jej użytkowania i związanych z tym niebezpieczeństw. Należy przestrzegać minimalnego wieku pracowników.

Obok wskazówek dot. bezpieczeństwa zawartych w tej instrukcji obsługi oraz przepisów obowiązujących w Państwa kraju, należy również przestrzegać innych powszechnie uznanych technicznych norm dot. eksploatacji urządzeń do obróbki drewna.

## Opis urządzenia (Fig. 1)

- 1 Zdejmowana pokrywa ochronna
- 2 Dysza
- 3 2-stopniowy włącznik/wyłącznik

- |   |                      |
|---|----------------------|
| A | Skrobak              |
| B | Dysza powierzchniowa |
| C | Dysza redukcyjna     |
| D | Dysza odblaskowa     |
| E | Dysza szpachlowa     |

## Rozpakowywanie

- Otworzyć opakowanie i wyjąć ostrożnie urządzenie.
- Usunąć materiał opakowaniowy oraz zabezpieczenia opakowania/transportowe (jeśli występują).
- Sprawdzić, czy zakres dostawy jest kompletny.
- Sprawdzić urządzenie i elementy wyposażenia pod kątem uszkodzeń transportowych.
- W miarę możliwości zachować opakowanie do zakończenia okresu gwarancyjnego.

## UWAGA

**Urządzenie i materiały opakowaniowe nie mogą służyć jako zabawka dla dzieci! Dzieciom nie wolno bawić się workami z tworzywa sztucznego, foliami i drobnymi elementami! Istnieje niebezpieczeństwo połknięcia i uduszenia!**

## Użytkowanie zgodne z przeznaczeniem

This appliance is intended for removing paint, for heating (e.g. heat-shrinkable tubing) and for forming and welding plastics. It can also be used for separating glued joints, thawing frozen pipes and lighting barbecues. Any other usage of or modification to the appliance is deemed to be improper and carries a significant risk of accidents. The manufacturer accepts no responsibility for damage attributable to misuse. The appliance is not meant for commercial use.

## Ogólne wskazówki bezpieczeństwa dla elektronarzędzi

### ⚠ OSTRZEŻENIE!

Przeczytaj wszystkie wskazówki bezpieczeństwa oraz instrukcję. Nieprzestrzeganie poniższych wskazówek bezpieczeństwa oraz instrukcji może być przyczyną porażenia prądem elektrycznym, pożaru i/lub ciężkich obrażeń ciała.

### Wszystkie wskazówki bezpieczeństwa oraz instrukcje należy zachować do późniejszego wykorzystania.

Użyte we wskazówkach bezpieczeństwa pojęcie „elektronarzędzie” dotyczy narzędzi elektrycznych zasilanych z sieci (przez kabel sieciowy) oraz narzędzi elektrycznych zasilanych akumulatorami (bez kabla sieciowego).

- **Nigdy nie narażaj elektronarzędzia na oddziaływanie deszczu i wilgoci.** Przedostanie się wody do wnętrza elektronarzędzia zwiększa ry-

zyko porażenia prądem elektrycznym.

- **Nigdy nie chwytaj za kabel, np. w celu przeniesienia bądź zawieszenia elektronarzędzia lub wyciągnięcia wtyku z gniazda zasilania. Trzymać kabel z dala od źródeł gorąca, oleju, ostrych krawędzi lub poruszających się części urządzenia.** Uszkodzone lub poskręcane kable zwiększają ryzyko porażenia prądem elektrycznym.
- **Jeśli nie da się uniknąć pracy z elektronarzędziem w wilgotnym otoczeniu, należy stosować wyłącznik różnicowo-prądowy.** Zastosowanie wyłącznika różnicowo-prądowego zmniejsza ryzyko porażenia prądem elektrycznym.
- **Nie używaj elektronarzędzia z uszkodzonym wyłącznikiem.** Elektronarzędzie, którego nie można włączyć ani wyłączyć, stanowi zagrożenie i musi zostać niezwłocznie przekazane do naprawy.

### Ogólne wskazówki bezpieczeństwa do pracy z opalarką

- To urządzenie może być używane przez dzieci od 8 roku życia oraz przez osoby o zmniejszonych zdolnościach fizycznych, sensorycznych lub umysłowych lub też osoby nieposiadające odpowiedniego doświadczenia i/lub wiedzy, wyłącznie pod nadzorem lub po przeszkoleniu w zakresie bezpiecznego użytkowania urządzenia oraz potencjalnych zagrożeń. Dzieciom nie wolno bawić się urządzeniem. Dzieciom nie wolno czyścić ani konserwować urządzenia bez opieki osób dorosłych.
- W przypadku uszkodzenia kabla zasilającego należy zlecić jego wymianę producentowi, w punkcie serwisowym lub osobie posiadającej odpowiednie kwalifikacje. Dzięki temu unikniemy poważnych zagrożeń.
- Naprawę elektronarzędzia powierzaj zawsze wykwalifikowanemu specjalście i używaj zawsze oryginalnych części zamiennych. Dzięki temu zapewnione jest bezpieczeństwo użytkowania elektronarzędzia.
- Wymianę wtyku lub przewodu przyłączeniowego powierzaj zawsze producentowi elektronarzędzia lub autoryzowanemu serwisowi. Dzięki temu zapewnione jest bezpieczeństwo użytkowania elektronarzędzia.

### Wskazówki bezpieczeństwa do pracy z opalarką

- W razie nieostrożnego obchodzenia się z urządzeniem może dojść do pożaru.
- Zachować ostrożność podczas posługiwania się urządzeniem w pobliżu materiałów łatwopalnych.
- Nie kierować strumienia powietrza przez dłuższy czas w jeden punkt.
- Nie stosować w atmosferach zagrożonych wybuchem.
- Ciepło może dotrzeć do palnych materiałów, które są zakryte.

- Nigdy nie pozostawiać włączonego urządzenia bez dozoru.
- Nadzorować dzieci. W ten sposób można mieć pewność, że dzieci nie bawią się urządzeniem.

### Uzupełniające wskazówki bezpieczeństwa OSTROŻNIE! Unikaj niebezpieczeństwa zranienia i pożaru, a także zagrożeń dla zdrowia:

- W przypadku zagrożenia natychmiast wyciągnąć wtyk z gniazda sieciowego.
- **OSTROŻNIE! NIEBEZPIECZEŃSTWO ZRANIENIA!** ► Nigdy nie używaj urządzenia jako suszarki do włosów.
- Nigdy nie kieruj strumienia gorącego powietrza na ludzi ani zwierzęta.
- Nie patrz bezpośrednio w otwór wylotowy powietrza.
- **OSTROŻNIE! NIEBEZPIECZEŃSTWO POPARZENIA!** Nie dotykaj gorącej dyszy. Nosić rękawice ochronne.
- Należy nosić okulary ochronne.
- **OSTROŻNIE! NIEBEZPIECZEŃSTWO POŻARU I EKSPLOZJI!** Urządzenie wytwarza bardzo gorące powietrze. Nieostrożne obchodzenie się z urządzeniem powoduje zwiększone ryzyko pożaru i eksplozji.
- Nie pracuj w pobliżu łatwopalnych gazów ani materiałów ani w atmosferze zagrożonej wybuchem. Podczas obróbki tworzyw sztucznych, farb, lakierów itp. mogą ponadto tworzyć się niebezpieczne dla zdrowia gazy. Zadbaj o dostateczne przewietrzanie pomieszczenia.
- Podczas przerw w pracy, a w szczególności przy wykonywaniu jakichś czynności przy urządzeniu (jak np. wymiana dyszy) oraz gdy urządzenie nie jest używane, zawsze wyciągaj wtyk sieciowy z gniazda zasilania.
- Utrzymuj odstęp między dyszą urządzenia a obrabianym przedmiotem lub powierzchnią. Słumienie przepływu powietrza może spowodować przegrzanie się urządzenia.
- Zwracaj uwagę na bezpośrednie miejsce pracy i otoczenie. Promienie ciepłe mogą dotrzeć do materiałów palnych, znajdujących się poza zasięgiem wzroku operatora.
- Urządzenie musi być zawsze czyste, suche i nieabrudzone olejem lub smarem.
- Nigdy nie używaj urządzenia do celów innych niż te, do których jest ono przeznaczone.

### Dane techniczne

<b>Napięcie znamionowe:</b>	<b>220-240 V~ / 50/60 Hz</b>
<b>Moc znamionowa:</b>	<b>1800 W</b>
<b>Wydatek powietrza:</b>	<b>250 L/min / 500 L/min</b>
<b>Temperatura (wylot dyszy):</b>	<b>250°C / 500°C</b>
<b>Klasa ochrony:</b>	<b>II</b>

## Obsługa

### ⚠ Ostrożnie!

Nie zakrywać szczeliny wentylacyjnej.

### ⚠ Ostrożnie! Ryzyko poparzenia

Nie dotykać gorącej dyszy.

### Włączanie urządzenia (rys. 1):

- Przełączyć 2-stopniowy włącznik/wyłącznik (3) na pozycję „I” lub „II”.

### Wyłączanie urządzenia (rys. 1):

- Przełączyć 2-stopniowy włącznik/wyłącznik (3) na pozycję „0”.

### Zastosowanie jako urządzenie stojące / schładzanie (Fig. 2)

Ustaw urządzenie prosto na równym podłożu,  
– by podczas pracy mieć wolne obie ręce  
– do schłodzenia urządzenia.

### Zdejmowanie osłony ochronnej (rys. 3)

Podczas prac w trudno dostępnych miejscach należy zdjąć osłonę ochronną (1), obracając nią i zdejmując ją z dyszy (2).

### ⚠ Ostrożnie!

Podwyższone ryzyko poparzenia!

### Stosowanie akcesoriów (rys. 1)

Skrobak (A): Zamocować ostrze skrobaka między dwoma nakrętkami.

Za pomocą skrobaka (A) można przykładowo usunąć farbę.

Stosowanie dysz:

Nasadzić wybraną końcówkę dyszy (B–E) na dyszę (2).

Dysza płaska (B) – usuwanie klejów, rozmiękczenie farb:

Unikaj zbyt długiego podgrzewania, gdyż spalony lakier jest trudny do usunięcia. Wiele klejów można rozmiękczyć przez podgrzewanie. Połączenia klejone można wówczas rozłączyć i usunąć nadmiar kleju.

Dysza redukcyjna (C) – zgrzewanie tworzyw sztucznych:

Używaj dyszy redukcyjnej do obkurczania rurek termokurczliwych i do folii.

Dysza reflektorowa (D) służy do lutowania, formowania rur, odmrażania przewodów wodociągowych oraz do obkurczania węży termokurczliwych.

Dysza-szpachelka (E) – usuwanie lakierów i farb:

Kształt tej dyszy służy do doprowadzania gorącego powietrza w specjalny sposób. Do usuwania farb i lakierów używaj oddzielnej szpachelki.

## Dalsze przykładowe prace w domu, ogrodzie i przy samochodzie

### Odmrażanie przewodów wodociągowych:

**Wskazówka!** nie wolno odmrażać przewodów z PCW.

**Wskazówka!** Przewody wodociągowe i gazowe mogą być często nie do odróżnienia od zewnątrz. W razie wątpliwości zasięgnij porady fachowca.

**Wskazówka!** Przewody miedziane są łączone lutem i nie można ich nagrzewać powyżej 200°C.

### Odkręcanie połączeń gwintowanych:

- ostrożnie podgrzać połączenie gwintowane gorącym powietrzem. Z reguły można je wówczas łatwiej odkręcić.

### Zwalczanie chwastów:

- gorące powietrze wysusza chwasty i ich kielki.

### Czyszczenie

Nie stosować żadnych środków myjących ani rozpuszczalników. Substancje chemiczne mogą oddziaływać agresywnie na elementy wykonane z tworzywa sztucznego. Nigdy nie czyścić urządzenia pod bieżącą wodą.

- Urządzenie oczyścić dokładnie po każdym użyciu.
- Otwory wentylacyjne i powierzchnie urządzenia czyścić miękką szczotką, pędzlem lub ściereczką.

### Informacje serwisowe

Należy wziąć pod uwagę, że następujące części tego produktu podlegają normalnemu podczas eksploatacji lub naturalnemu zużyciu bądź że następujące części konieczne są jako materiały eksploatacyjne.

Części zużywające się\*: Szczotki węglowe; dysze; skrobaki

\* nie zawsze wchodzą w zakres dostawy!

### Przechowywanie

Urządzenie i jego wyposażenie przechowywać w miejscu zaciemnionym, suchym i zabezpieczonym przed mrozem oraz niedostępnym dla dzieci. Optymalna temperatura przechowywania wynosi od 5 do 30°C.

Narzędzie elektryczne przechowywać w oryginalnym opakowaniu.

Przykryć narzędzie elektryczne, by chronić je przed pyłem lub wilgocią.

Zachować instrukcję obsługi urządzenia elektrycznego.

### Utylizacja i recykling

Podczas transportu, aby zapobiec uszkodzeniom, urządzenie znajduje się w opakowaniu. Opakowanie to jest surowcem, który można użytkować ponownie lub można przeznaczyć do powtórnego przerobu. Urządzenie oraz jego osprzęt składają się z różnych rodzajów materiałów, jak np. metal i tworzywa sztuczne. Nigdy nie wyrzucać baterii do śmieci, nie wrzucać do ognia lub do wody. Baterie należy zbierać i poddawać recyklingowi lub utylizować w sposób

przyjazny dla środowiska.

Uszkodzone części dostarczyć do punktu utylizacji. Proszę poprosić o informację w sklepie specjalistycznym bądź w placówce samorządu lokalnego.

**Zużytego sprzętu nie wolno wyrzucać wraz z odpadami domowymi!**



Symbol ten oznacza, że zgodnie z dyrektywą w sprawie zużytego sprzętu elektrycznego i elektronicznego (2012/19/UE) oraz przepisami krajowymi niniejszego produktu nie wolno utylizować wraz z odpadami domowymi. Produkt ten należy przekazać do przeznaczonego do tego celu punktu zbiórki. Można to zrobić np. poprzez zwrot przy zakupie podobnego produktu lub przekazanie do autoryzowanego punktu zbiórki zajmującego się recyklingiem zużytego sprzętu elektrycznego i elektronicznego. Nieprawidłowe obchodzenie się z użytym sprzętem może mieć negatywny wpływ na środowisko i zdrowie ludzkie ze względu na potencjalnie niebezpieczne materiały, które często znajdują się w użytym sprzęcie elektrycznym i elektronicznym. Poprzez prawidłową utylizację tego produktu przyczyniają się Państwo także do efektywnego wykorzystania zasobów naturalnych. Informacje dotyczące punktów zbiórki zużytego sprzętu można otrzymać w urzędzie miasta, od podmiotu publiczno-prawnego zajmującego się utylizacją, autoryzowanej jednostki odpowiedzialnej za utylizację zużytego sprzętu elektrycznego i elektronicznego lub w firmie obsługującej wywóz śmieci w Państwa miejscu zamieszkania.



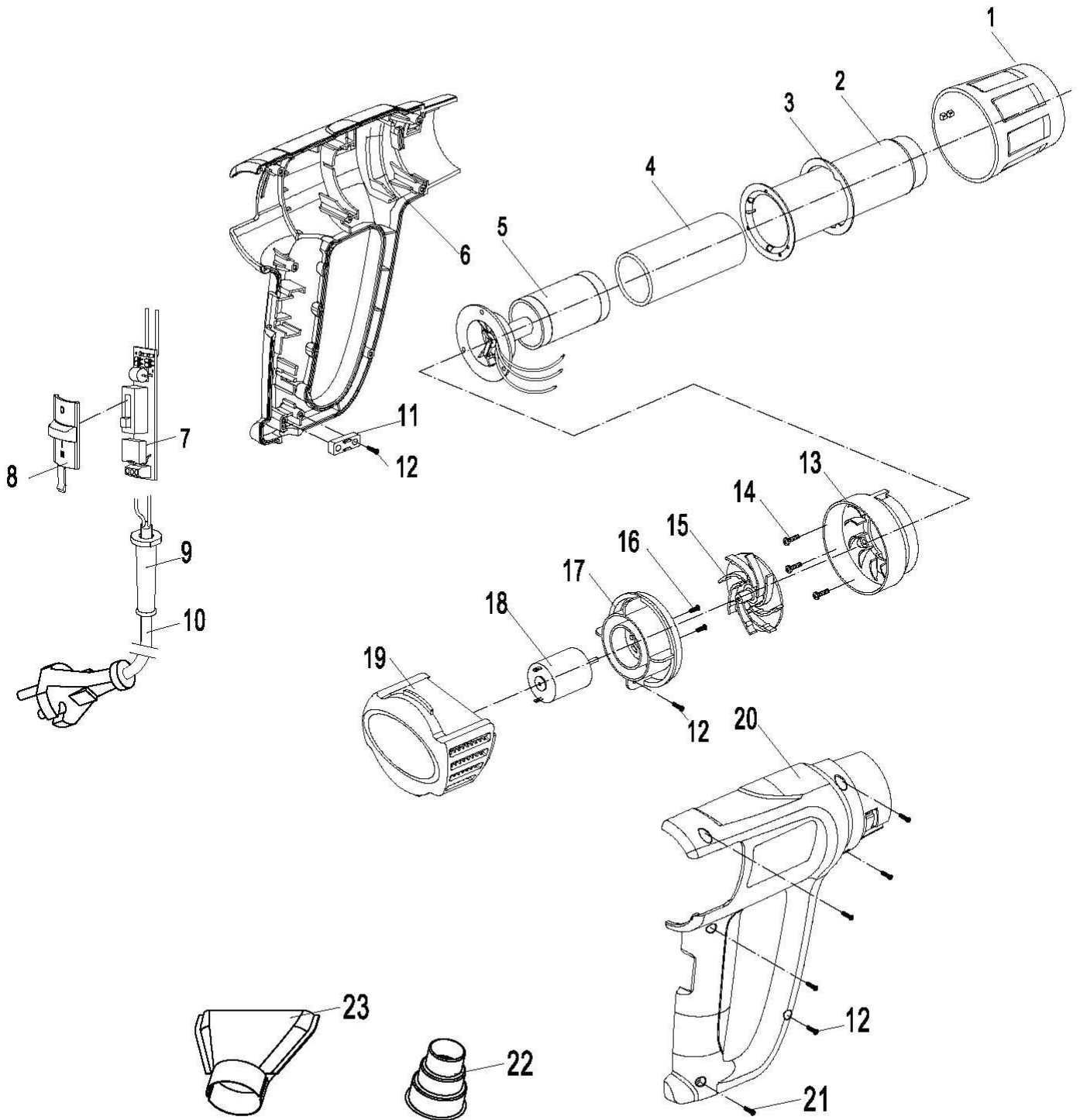





# CE - Konformitätserklärung Originalkonformitätserklärung

## CE - Declaration of Conformity

### CE - Déclaration de conformité



**scheppach Fabrikation von Holzbearbeitungsmaschinen GmbH, Günzburger Str. 69, D-89335 Ichenhausen**

<b>DE</b>	erklärt folgende Konformität gemäß EU-Richtlinie und Normen für den Artikel	<b>PL</b>	deklaruje, że produkt jest zgodny z następującymi dyrektywami UE i normami
<b>GB</b>	hereby declares the following conformity under the EU Directive and standards for the following article	<b>LT</b>	pareiškia, taip atitiktis pagal ES direktyvos ir standartai šį straipsnį
<b>FR</b>	déclare la conformité suivante selon la directive UE et les normes pour l'article	<b>HU</b>	az EU-irányelv és a vonatkozó szabványok szerinti következő megfeleloségi nyilatkozatot teszi a termékre
<b>IT</b>	dichiara la seguente conformità secondo le direttive e le normative UE per l'articolo	<b>SI</b>	izjavlja sledeco skladnost z EU-direktivo in normami za artikel
<b>ES</b>	declara la conformidad siguiente según la directiva la UE y las normas para el artículo	<b>CZ</b>	prohlašuje následující shodu podle smernice EU a norem pro výrobek
<b>PT</b>	declara o seguinte conformidade com a Directiva da UE e as normas para o seguinte artigo	<b>SK</b>	prehlasuje nasledujúcu zhodu podľa smernice EU a noriem pre výrobok
<b>DK</b>	erklærer hermed, at følgende produkt er i overensstemmelse med nedenstående EUDirektiver og standarder	<b>HR</b>	ovime izjavljuje da postoji sukladnost prema EU-smjernica i normama za sljedece artikle
<b>NL</b>	verklaart hierbij dat het volgende artikel voldoet aan de daarop betrekking hebbende EG-richtlijnen en normen	<b>RS</b>	potvrđuje sledeću usklađenost prema smernicama EZ i normama za artikal
<b>FI</b>	vakuuttaa täten, että seuraava tuote täyttää ala esitettyt EU-direktiivit ja standardit	<b>RO</b>	declară următoarea conformitate corespunzător directivelor și normelor UE pentru articolul
<b>SE</b>	försäkrar härmed följande överensstämmelse enligt EU-direktiv och standarder för följande artikeln	<b>BG</b>	декларира съответното съответствие съгласно Дирек-тива на ЕС и норми за артикул

Marke / Brand:

Art.-Bezeichnung / Article name:

**SCHEPPACH**  
**HEISLUFTPISTOLE - HG1800**  
**HOT AIR GUN - HG1800**  
**PISTOLET À AIR CHAUD - HG1800**  
**5904001901**

Art.-Nr. / Art. no.:

<input type="checkbox"/> 2014/29/EU	<input type="checkbox"/> 2004/22/EC	<input type="checkbox"/> 89/686/EC_96/58/EC	<input type="checkbox"/> 2000/14/EC_2005/88/EC
<input checked="" type="checkbox"/> 2014/35/EU	<input type="checkbox"/> 2014/68/EU	<input type="checkbox"/> 90/396/EC	<b>Annex V</b>
<input checked="" type="checkbox"/> 2014/30/EU	<input checked="" type="checkbox"/> 2011/65/EU*	<input type="checkbox"/>	<b>Annex VI</b> Noise: measured $L_{WA}$ = xx dB(A); guaranteed $L_{WA}$ = xx dB(A) P = 0,55 KW; L/Ø = cm Notified Body: Notified Body No.:
<input type="checkbox"/> 2006/42/EC	<b>Annex IV</b> Notified Body: Notified Body No.: Certificate No.:		<input type="checkbox"/> 2010/26/EC Emission. No:

**Standard references:**

**EN 60335-2-45; EN 60335-1; EN 62233; EN 55014-1; EN 55014-2; EN 61000-3-2; EN 61000-3-3**

Die alleinige Verantwortung für die Ausstellung dieser Konformitätserklärung trägt der Hersteller.

This declaration of conformity is issued under the sole responsibility of the manufacturer.

Le fabricant assume seul la responsabilité d'établir la présente déclaration de conformité.

\* Der oben beschriebene Gegenstand der Erklärung erfüllt die Vorschriften der Richtlinie 2011/65/EU des Europäischen Parlaments und des Rates vom 8. Juni 2011 zur Beschränkung der Verwendung bestimmter gefährlicher Stoffe in Elektro- und Elektronikgeräten.

The object of the declaration described above fulfils the regulations of the directive 2011/65/EU of the European Parliament and Council from 8th June 2011, on the restriction of the use of certain hazardous substances in electrical and electronic equipment.

L'appareil décrit ci-dessus dans la déclaration est conforme aux réglementations de la directive 2011/65/EU du Parlement Européen et du Conseil du 8 juin 2011 visant à limiter l'utilisation de substances dangereuses dans la fabrication des appareils électriques et électroniques.

Ichenhausen, den 20.11.2018

Unterschrift / Markus Bindhammer / Technical Director

**First CE: 2018**  
**Subject to change without notice**

**Documents registrar: Georg Kohler**  
 Günzburger Str. 69, D-89335 Ichenhausen



## Sehr geehrte Kundin, sehr geehrter Kunde,

unsere Produkte unterliegen einer strengen Qualitätskontrolle. Sollte ein Gerät dennoch nicht einwandfrei funktionieren, bedauern wir dies sehr und bitten Sie, sich an unseren Servicedienst unter der unten angegebenen Adresse zu wenden. Gerne stehen wir Ihnen auch telefonisch über die Servicenummer zur Verfügung. Die nachfolgenden Hinweise sollen Ihnen für eine problemlose Bearbeitung und Regulierung im Schadensfall dienen.

### Für die Geltendmachung von Garantieansprüchen - innerhalb Deutschland - gilt folgendes:

1. **Diese Garantiebedingungen** regeln unsere zusätzlichen Hersteller-Garantieleistungen für Käufer (private Endverbraucher) von Neugeräten. Die gesetzlichen Gewährleistungsansprüche werden von dieser Garantie nicht berührt. Für diese ist der Händler zuständig, bei dem Sie das Produkt erworben haben.
2. **Die Garantieleistung** erstreckt sich ausschließlich auf Mängel an einem von Ihnen erworbenen neuen Gerät, die auf einem Material- oder Herstellungsfehler beruhen und ist - nach unserer Wahl - auf die unentgeltliche Reparatur solcher Mängel oder den Austausch des Gerätes beschränkt (ggf. auch Austausch mit einem Nachfolgemodell). Ersetzte Geräte oder Teile gehen in unser Eigentum über. Bitte beachten Sie, dass unsere Geräte bestimmungsgemäß nicht für den gewerblichen, handwerklichen oder beruflichen Einsatz konstruiert wurden. Ein Garantiefall kommt daher nicht zustande, wenn das Gerät innerhalb der Garantiezeit in Gewerbe-, Handwerks- oder Industriebetrieben verwendet wurde oder einer gleichzusetzenden Beanspruchung ausgesetzt war.
3. **Von unseren Garantieleistungen ausgenommen sind:**
  - Schäden am Gerät, die durch Nichtbeachtung der Montageanleitung, nicht fachgerechte Installation, Nichtbeachtung der Bedienungsanleitung (z.B. Anschluss an eine falsche Netzspannung oder Stromart) bzw. der Wartungs- und Sicherheitsbestimmungen oder durch Einsatz des Gerätes unter ungeeigneten Umweltbedingungen sowie durch mangelnde Pflege und Wartung entstanden sind.
  - Schäden am Gerät, die durch missbräuchliche oder unsachgemäße Anwendungen (wie z.B. Überlastung des Gerätes oder Verwendung von nicht zugelassenen Werkzeugen bzw. Zubehör), Eindringen von Fremdkörpern in das Gerät (wie z.B. Sand, Steine oder Staub), Transportschäden, Gewaltanwendung oder Fremdeinwirkungen (wie z. B. Schäden durch Herunterfallen) entstanden sind.
  - Schäden am Gerät oder an Teilen des Gerätes, die auf einen bestimmungsgemäßen, üblichen (betriebsbedingten) oder sonstigen natürlichen Verschleiß zurückzuführen sind sowie Schäden und/oder Abnutzung von Verschleißteilen.
  - Mängel am Gerät, die durch Verwendung von Zubehör-, Ergänzungs- oder Ersatzteilen verursacht wurden, die keine Originalteile sind oder nicht bestimmungsgemäß verwendet werden.
  - Geräte, an denen Veränderungen oder Modifikationen vorgenommen wurden.
  - Geringfügige Abweichungen von der Soll-Beschaffenheit, die für Wert und Gebrauchstauglichkeit des Gerätes unerheblich sind.
  - Geräte an denen eigenmächtig Reparaturen oder Reparaturen, insbesondere durch einen nicht autorisierten Dritten, vorgenommen wurden.
  - Wenn die Kennzeichnung am Gerät bzw. die Identifikationsinformationen des Produktes (Maschinenaufkleber) fehlen oder unlesbar sind.
  - Geräte die eine starke Verschmutzung aufweisen und daher vom Servicepersonal abgelehnt werden.

Schadensersatzansprüche sowie Folgeschäden sind von dieser Garantieleistung generell ausgeschlossen.
4. **Die Garantiezeit** beträgt regulär **24 Monate\*** (12 Monate bei Batterien / Akkus) und beginnt mit dem Kaufdatum des Gerätes. Maßgeblich ist das Datum auf dem Original-Kaufbeleg. Garantieansprüche müssen jeweils nach Kenntniserlangung unverzüglich erhoben werden. Die Geltendmachung von Garantieansprüchen nach Ablauf der Garantiezeit ist ausgeschlossen. Die Reparatur oder der Austausch des Gerätes führt weder zu einer Verlängerung der Garantiezeit noch wird eine neue Garantiezeit durch diese Leistung für das Gerät oder für etwaige eingebaute Ersatzteile in Gang gesetzt. Dies gilt auch bei Einsatz eines Vor-Ort-Services. Das betroffene Gerät ist in gesäubertem Zustand zusammen mit einer Kopie des Kaufbelegs, - hierin enthalten die Angaben zum Kaufdatum und der Produktbezeichnung - der Kundendienststelle vorzulegen bzw. einzusenden. Wird ein Gerät unvollständig, ohne den kompletten Lieferumfang eingeschendet, wird das fehlende Zubehör wertmäßig in Anrechnung / Abzug gebracht, falls das Gerät ausgetauscht wird oder eine Rückerstattung erfolgt. Teilweise oder komplett zerlegte Geräte können nicht als Garantiefall akzeptiert werden. Bei nicht berechtigter Reklamation bzw. außerhalb der Garantiezeit trägt der Käufer generell die Transportkosten und das Transportrisiko. **Einen Garantiefall melden Sie bitte vorab bei der Servicestelle (s.u.) an.** In der Regel wird vereinbart, dass das defekte Gerät mit einer kurzen Beschreibung der Störung per Abhol-Service (nur in Deutschland) oder - im Reparaturfall außerhalb des Garantiezeitraums - ausreichend frankiert, unter Beachtung der entsprechenden Verpackungs- und Versandrichtlinien, an die unten angegebene Serviceadresse eingeschendet wird. **Beachten Sie bitte, dass Ihr Gerät (modellabhängig) bei Rücklieferung, aus Sicherheitsgründen - frei von allen Betriebsstoffen ist.** Das an unser Service-Center eingeschickte Produkt, muss so verpackt sein, dass Beschädigungen am Reklamationsgerät auf dem Transportweg vermieden werden. Nach erfolgter Reparatur / Austausch senden wir das Gerät frei an Sie zurück. Können Produkte nicht repariert oder ausgetauscht werden, kann nach unserem eigenen freien Ermessen ein Geldbetrag bis zur Höhe des Kaufpreises des mangelhaften Produkts erstattet werden, wobei ein Abzug aufgrund von Abnutzung und Verschleiß berücksichtigt wird. Diese Garantieleistungen gelten nur zugunsten des privaten Erstkäufers und sind nicht abtret- oder übertragbar.
5. **Für die Geltendmachung Ihres Garantieanspruches kontaktieren Sie bitte unser Service-Center** (via Post, eMail oder telefonisch).

Bitte verwenden Sie vorzugsweise unser Formular auf unserer Homepage: <https://www.scheppach.com/Reparaturservice.aspx>.

Bitte senden Sie uns keine Geräte ohne vorherige Kontaktaufnahme und Anmeldung bei unserem Service-Center.

Für die Inanspruchnahme dieser Garantiezusagen ist der Erstkontakt mit unserem Service-Center zwingende Voraussetzung.

6. **Bearbeitungszeit** - Im Regelfall erledigen wir Reklamationssendungen innerhalb 14 Tagen nach Eingang in unserem Service-Center. Sollte in Ausnahmefällen die genannte Bearbeitungszeit überschritten werden, so informieren wir Sie rechtzeitig.

7. **Verschleißteile** - Verschleißteile sind: a) mitgelieferte, an- und/oder eingebaute Batterien / Akkus sowie b) alle modellabhängigen Verschleißteile (siehe Bedienungsanleitung). Von der Garantieleistung ausgeschlossen sind tief entladene bzw. an Gehäuse und oder Batteriepolen beschädigte Batterien / Akkus.

8. **Kostenvoranschlag** - Von der Garantieleistung nicht oder nicht mehr erfasste Geräte reparieren wir gegen Berechnung. Auf Nachfrage bei unserem Service-Center können Sie die defekten Geräte für einen Kostenvoranschlag einsenden und ggf. dem Service-Center schriftlich (per Post, eMail) die Reparaturfreigabe erteilen. Ohne Reparaturfreigabe erfolgt keine weitere Bearbeitung.

9. **Andere Ansprüche**, als die oben genannten, können nicht geltend gemacht werden.

Die **Garantiebedingungen** gelten nur in der jeweils aktuellen Fassung zum Zeitpunkt der Reklamation und können ggf. unserer Homepage ([www.scheppach.com](http://www.scheppach.com)) entnommen werden.

Bei Übersetzungen ist stets die deutsche Fassung maßgeblich.

**scheppach Fabrikation von Holzbearbeitungsmaschinen GmbH · Günzburger Str. 69 · 89335 Ichenhausen (Deutschland) · [www.scheppach.com](http://www.scheppach.com)**

Telefon: +49 [0] 8223 4002 99 oder +800 4002 4002 (Service-Hotline/Freecall Rufnummer dt. Festnetz\*\*) · Telefax +49 [0] 8223 4002 20 · E-Mail: [service@scheppach.com](mailto:service@scheppach.com) · Internet: <http://www.scheppach.com>

\* Produktabhängig auch über 24 Monate; länderbezogen können erweiterte Garantieleistungen gelten

\*\* Verbindungskosten: kostenlos aus dem deutschen Festnetz

Änderungen dieser Garantiebedingungen ohne Voranmeldung behalten wir uns jederzeit vor.