



Používateľská príručka s regulačnými, bezpečnostnými a environmentálnymi upozorneniami

ZHRNUTIE

Táto príručka obsahuje regulačné, bezpečnostné a environmentálne informácie spĺňajúce americké, kanadské a medzinárodné nariadenia pre prenosné počítače, tablety, stolné počítače, tenké klienty, osobné pracovné stanice, zariadenia all-in-one a pokladničné terminály.

Právne informácie

© Copyright 2022 HP Development Company, L.P.

Bluetooth je ochranná známka príslušného vlastníka a spoločnosť HP Inc. ju používa na základe licencie. ENERGY STAR a značka ENERGY STAR sú ochranné známky registrované v USA. Java je registrovaná ochranná známka spoločnosti Oracle alebo jej dcérskych spoločností. WiGig je registrovaná ochranná známka združenia Wi-Fi Alliance.

Informácie uvedené v tomto dokumente sa môžu zmeniť bez predchádzajúceho upozornenia. Jediné záruky na produkty a služby spoločnosti HP sú uvedené vo vyhláseniach o výslovnej záruke, ktoré sa poskytujú spolu s takýmito produktmi a službami. Žiadne informácie uvedené v tomto dokumente nemožno považovať za dodatočnú záruku. Spoločnosť HP nie je zodpovedná za technické ani redakčné chyby či opomenutia v tejto príručke.





Prvé vydanie: júl 2022

Katalógové číslo dokumentu: N25728-231

O tejto príručke

Táto príručka obsahuje regulačné, bezpečnostné a environmentálne informácie spĺňajúce americké, kanadské a medzinárodné nariadenia pre prenosné počítače, tablety, stolné počítače, tenké klienty, osobné pracovné stanice, zariadenia all-in-one a pokladničné terminály.

Najnovšie používateľské príručky nájdete na lokalite <http://www.hp.com/support>. Postupujte podľa pokynov a vyhľadajte svoj produkt. Potom vyberte položku **User Guides** (Používateľské príručky).

-
-  **VAROVANIE!** Označuje nebezpečné situácie, pri ktorých **môže** dôjsť k vážnemu zraneniu, ak sa im nevyhnete.
 -  **UPOZORNENIE:** Označuje nebezpečné situácie, pri ktorých **môže** dôjsť k menšiemu alebo stredne vážnemu zraneniu, ak sa im nevyhnete.
 -  **DÔLEŽITÉ:** Označuje informácie považované za dôležité, ale netýkajúce sa rizika (napríklad správy týkajúce sa poškodenia majetku). Upozorní používateľa na to, že ak nedodrží presne opísaný postup, môže dôjsť k strate údajov alebo poškodeniu hardvéru či softvéru. Obsahuje tiež základné informácie vysvetľujúce koncepciu alebo spôsob dokončenia úlohy.
 -  **POZNÁMKA:** Obsahuje ďalšie informácie, ktoré zvýrazňujú alebo dopĺňajú dôležité body hlavného textu.
 -  **TIP:** Poskytuje užitočné rady na dokončenie úlohy.
-

Obsah

1 Regulačné upozornenia	1
Prístup k regulačným štítkom	1
Upozornenie Federálnej komisie pre komunikácie (FCC)	2
Úpravy	2
Káble	2
Produkty so zariadeniami bezdrôtovej siete LAN alebo s modulmi HP Mobile Broadband	3
Bezdrôtové zariadenia s frekvenciami 5,925 GHz – 7,125 GHz	3
regulačné upozornenie pre Bielorusko	3
Brazílske upozornenie	3
kanadské upozornenia	3
Regulačné oznámenie pre Európsku úniu a Spojené kráľovstvo	4
Vyhlásenie o zhode	4
Produkty s funkciou rádiového pripojenia (EMF)	4
Obmedzenia platné pre produkt s funkciou rádiovkej komunikácie (len vybrané produkty)	4
Frekvenčné pásma rádiovkej komunikácie a maximálne úrovne výkonu (len vybrané produkty a krajiny)	5
Ergonomické upozornenie	6
Vyhlásenie EÚ o telefónnych sieťach (modem/fax)	6
Upozornenie pre Austráliu a Nový Zéland	6
Čínske upozornenie týkajúce sa sietí WWAN	6
Upozornenie týkajúce sa čínskeho rádiového zariadenia	6
japonské upozornenie	6
Označenia certifikácie bezdrôtovej siete LAN, bezdrôtovej siete WAN a zariadenia Bluetooth®	7
Mexické upozornenie	7
Regulačné oznámenia pre Eurázijskú úniu	7
Производитель и дата производства	8
Өндiруші және өндiру мерзімі	8
Местные представители:	8
Жергілікті өкілдіктері:	8
upozornenie pre bezdrôtové zariadenia v Singapure	9
Juhokórejské upozornenia	9
Predloženie regulačného dokumentu	9
upozornenie pre bezdrôtové zariadenia v Thajsku	10
Upozornenia taiwanskej komisie NCC	10
無線 LAN 802.11 裝置/藍牙裝置/短距離通訊裝置:	10
Upozornenie pre leteckú dopravu	10
Upozornenia týkajúce sa batérií, ktoré môže vymieňať používateľ	10

Upozornenia týkajúce sa zapečatenej batérie od výroby	10
V súlade s predpismi o laserovej technológii.....	11
Schválenia telekomunikačného zariadenia.....	11
Upozornenia týkajúce sa modemu.....	11
Vyhlásenia pre USA týkajúce sa modemov	11
Kanadské vyhlásenia týkajúce sa modemov	12
Japonské vyhlásenia týkajúce sa modemov.....	13
Novozélandské vyhlásenia týkajúce sa modemov	13
Podpora hlasových služieb.....	14
upozornenie spoločnosti Macrovision Corporation	14
2 Bezpečnostné upozornenia	15
Dôležité bezpečnostné informácie.....	15
Upozornenie na tepelnú bezpečnosť	16
Upozornenie týkajúce sa potenciálnych bezpečnostných podmienok.....	16
Podmienky inštalácie	16
Upozornenie na akustiku.....	16
Upozornenia týkajúce sa batérie.....	17
Upozornenia týkajúce sa ventilátora	18
Upozornenie na úroveň hlasitosti slúchadiel a slúchadiel s mikrofónom.....	18
Laserová bezpečnosť.....	18
Súbor požiadaviek na zdroj napájania a napájací kábel	19
Požiadavky na uzemnenie 1. triedy pre zdroj napájania	19
Brazílske upozornenie.....	19
Dánsko	19
Fínsko.....	19
Nórsko.....	19
Švédsko.....	19
Požiadavky na zdroj napájania.....	19
Čína	19
Na použitie v Nórsku	19
Požiadavky na súpravy napájacích káblov.....	19
Upozornenie týkajúce sa napájacieho kábla.....	20
konektor na napájanie jednosmerným prúdom externého zdroja napájania od spoločnosti HP.....	20
japonské upozornenie týkajúce sa napájacích káblov	21
Japonské požiadavky na napájací kábel	21
Nebezpečenstvo príviknutia.....	21
Ochrana konektorov televíznej antény	21
Uzemnenie externej televíznej antény.....	21
Ochrana pred zásahom bleskom.....	21
Poznámka pre inštalátora systému CATV	22
Upozornenie na cestovanie	22
Čínske bezpečnostné upozornenia.....	23
Čínske upozornenie týkajúce sa nadmorskej výšky.....	23

Čínske varovné upozornenie týkajúce sa tropickej teploty	23
Nórske a švédske upozornenie o uzemňovaní káblov pre produkty s TV tunerom	24
Taiwanské upozornenie týkajúce sa zraku.....	24
使用過度恐傷害視力	24
3 Environmentálne upozornenia	25
Recyklácia elektronického hardvéru, obalov a batérií	25
Likvidácia vyradeného zariadenia používateľmi.....	25
Likvidácia alkalických batérií v Brazílii	25
Informácie týkajúce sa recyklácie hardvéru v Brazílii.....	25
Francúzsko Triman WEEE a recyklačný štítok.....	26
Informácie týkajúce sa recyklácie batérií na Taiwane.....	26
Turecké predpisy WEEE	26
Certifikácia programu ENERGY STAR® (len vybrané produkty).....	26
Chemické látky.....	28
Materiál obsahujúci perchlorát – môže sa vyžadovať špeciálne zaobchádzanie	28
čínske upozornenia týkajúce sa životného prostredia.....	28
čínsky energetický štítok pre počítače.....	29
RoHS (Čína)	32
笔记本电脑和平板电脑产品中有害物质或元素的名称及含量	32
台式机、瘦客户端、个人工作站、一体机和销售点终端产品中有害物质或元素的名称及含量	33
台灣針對筆記型電腦和平板電腦的有害物質限制使用管理辦法 (RoHS)	35
限用物質含有情況標示聲明書	35
台灣針對桌上型電腦、精簡型電腦、個人工作站、一體成形電腦及銷售點終端機的有害物質限制使用管理辦法 (RoHS)	36
限用物質含有情況標示聲明書	36
Indické obmedzenia týkajúce sa používania nebezpečných látok (RoHS)	37
Informácie týkajúce sa nariadenia Európskej komisie č. 1275/2008.....	37
Vyhlasenia IT ECO	38
Japonské obmedzenia týkajúce sa nebezpečných látok	38
Ley para el Aprovechamiento Sustentable de la Energía de México	38
TCO Certified	39
Certifikácia TCO Certified Edge	40
Register	41

1 Regulačné upozornenia

V tejto kapitole sú uvedené regulačné upozornenia pre jednotlivé krajiny a regióny týkajúce sa bezdrôtových a káblových zariadení a regulačné informácie platné pre tento počítačový produkt. Niektoré z týchto upozornení sa nemusia týkať vášho produktu.

Môže byť nainštalované jedno alebo viacero integrovaných bezdrôtových zariadení. Používanie bezdrôtových zariadení môže byť v niektorých prostrediach zakázané. Môže to byť na palubách lietadiel, v nemocniciach, v blízkosti výbušnín, na nebezpečných miestach a podobne. Ak si nie ste istí, ktoré predpisy sa vzťahujú na používanie tohto produktu, požiadajte o povolenie používať produkt pred jeho zapnutím.

Prístup k regulačným štítkom

Niektoré produkty môžu mať elektronické regulačné štítky (e-štítky), ktoré sú prístupné cez systém BIOS.

Regulačné štítky, ktoré poskytujú regulačné informácie pre príslušnú krajinu/región (napríklad identifikačné číslo úradu FCC), sa môžu fyzicky nachádzať na spodnej strane počítača, vo vnútri pozície pre batériu (len vybrané produkty), pod snímateľným servisným krytom (len vybrané produkty), na zadnej strane obrazovky alebo na bezdrôtovom, resp. modemovom module.

 **POZNÁMKA:** Elektronické štítky nie sú k dispozícii vo všetkých produktoch.

 **POZNÁMKA:** Zariadenia, ktoré nie sú určené na predaj ani používanie v Spojených štátoch amerických, nemusia obsahovať identifikačné číslo úradu FCC.

Zobrazenie elektronických regulačných štítkov:

1. Zapnite alebo reštartujte počítač.
2. Stlačením klávesu **esc** alebo **f10** otvorte pomôcku Computer Setup.
3. Pomocou polohovacieho zariadenia alebo klávesov so šípkami vyberte položku **Advanced** (Rozšírené), položku **Electronic Labels** (Elektronické štítky) a potom stlačte kláves **enter**.
4. Ak chcete zobraziť elektronický štítok, pomocou polohovacieho zariadenia alebo klávesov so šípkami vyberte jednu z uvedených položiek a potom stlačte tlačidlo **OK**.

 **POZNÁMKA:** Zoznam dostupných elektronických štítkov sa líši v závislosti od modelu počítača a nainštalovaných zariadení.

5. Zatvorenie ponúk pomôcky Computer Setup bez vykonania zmien:

V pravom dolnom rohu obrazovky vyberte ikonu **Exit** (Skončiť) a potom postupujte podľa pokynov na obrazovke.

– alebo –

Pomocou klávesov so šípkami vyberte ponuku **Main** (Hlavná), vyberte položku **Ignore Changes and Exit** (Ignorovať zmeny a skončiť) a potom stlačte kláves **enter**.

Upozornenie Federálnej komisie pre komunikácie (FCC)

Toto zariadenie bolo testované a spĺňa obmedzenia pre digitálne zariadenia triedy B v zmysle predpisov FCC, časť 15.

Tieto obmedzenia boli vytvorené na dôkladnú ochranu pred škodlivou interferenciou v obytných zónach. Toto zariadenie vytvára, využíva a vysiela rádiové žiarenie, ktoré môže spôsobiť interferenciu s inou rádiovou komunikáciou, ak inštalácia nebola vykonaná a zariadenie sa nepoužíva v súlade s pokynmi. Nie je však možné garantovať, že sa aj napriek tomu interferencia nevyskytne v konkrétnych prípadoch.

Ak toto zariadenie spôsobuje škodlivú interferenciu pri prijímaní rádiového alebo televízneho signálu, ktorú možno zistiť vypnutím a zapnutím zariadenia, používateľovi sa odporúča pokúsiť sa o nápravu pomocou jedného alebo viacerých z týchto opatrení:

- Presmerujte alebo premiestnite prijímaciu anténu.
- Zväčšite vzdialenosť medzi zariadením a prijímačom.
- Zariadenie pripojte k zásuvke s iným obvodom, než je pripojený prijímač.
- Poradte sa s predajcom alebo skúseným rádiovým či televíznym technikom.

Toto zariadenie spĺňa predpisy úradu FCC v časti 15. Prevádzka má dve podmienky:

1. Toto zariadenie nesmie spôsobovať škodlivú interferenciu.
2. Zariadenie musí byť schopné zvládnuť akúkoľvek interferenciu vrátane interferencie, ktorá môže mať nežiaduci vplyv na prevádzku zariadenia.

Otázky týkajúce sa tohto produktu:

- Napíšte na adresu:
HP Inc.
1501 Page Mill Road
Palo Alto, CA 94304
- Zavolajte spoločnosti HP na číslo 650-857-1501
– alebo –
- Pošlite e-mail na adresu techregshelp@hp.com

Ak chcete identifikovať tento produkt, pozrite si číslo súčasti, sériové číslo alebo číslo modelu uvedené na produkte.

Úpravy

Komisia FCC vyžaduje, aby bol používateľ upozornený, že akékoľvek zmeny alebo úpravy zariadenia, ktoré nie sú výslovne schválené spoločnosťou HP, môžu mať za následok zrušenie povolenia na prevádzkovanie zariadenia.

Káble

Pripojenia k tomuto zariadeniu je potrebné vykonať pomocou tienených káblov s metalickými konektormi RFI/EMI, aby sa dodržali predpisy FCC.

Produkty so zariadeniami bezdrôtovej siete LAN alebo s modulmi HP Mobile Broadband

Toto zariadenie sa nesmie spoločne umiestniť ani prevádzkovať so žiadnou inou anténou alebo vysielateľom.

VAROVANIE! Vystavenie rádiovému žiareniu. Vyžarovaný výstupný výkon tohto zariadenia neprekračuje limity úradu FCC pre vystavenie rádiovému žiareniu. Napriek tomu by sa zariadenie malo používať spôsobom, ktorý je v súlade s očakávaným typickým používaním.

Bezdrôtové zariadenia s frekvenciami 5,925 GHz – 7,125 GHz

Predpisy Federálnej komunikačnej komisie (FCC) obmedzujú prevádzku tohto zariadenia len na interiérové používanie.

Prevádzka tohto zariadenia je zakázaná na ropných plošinách, v automobiloch, vo vlakoch, na lodiach a v lietadlách, s výnimkou prípadov, kedy je prevádzka tohto zariadenia povolená počas letu vo výške nad 10 000 stôp. Prevádzka tohto zariadenia je tiež zakázaná na ovládanie alebo komunikáciu s bezpilotnými systémami lietadla.

regulačné upozornenie pre Bielorusko

Produkt je v súlade s bieloruským národným rádiovým/telekomunikačným technickým predpisom TR 2018/024/BY.



Brazílske upozornenie

Este equipamento não tem direito à proteção contra interferência prejudicial e não pode causar interferência em sistemas devidamente autorizados.

DÔLEŽITÉ: A alimentação de energia é predefinida para 220/230V. Se você possuir tomada elétrica de 110/115V, por favor, altere a chave na parte traseira do seu computador para a tensão correta.

Para maiores informações, consulte o site da ANATEL – www.anatel.gov.br.

kanadské upozornenia

Toto digitálne zariadenie triedy B spĺňa všetky požiadavky kanadských smerníc CAN ICES-3(B)/NMB-3(B) pre zariadenia spôsobujúce interferenciu.

Ak toto zariadenie podporuje pripojenie k sieti WLAN alebo pripojenie Bluetooth, spĺňa normy kanadského priemyslu RSS s oslobodením od licencie. Prevádzka má dve podmienky: (1) zariadenie nesmie spôsobovať

interferenciu a (2) zariadenie musí byť schopné zvládnuť akúkoľvek interferenciu vrátane takej interferencie, ktorá môže mať nežiaduci vplyv na jeho prevádzku.

VAROVANIE! **Vystavenie rádiových frekvenciám:** vyžarovaný výstupný výkon tohto zariadenia neprekračuje limity úradu Industry Canada pre vystavenie rádiových frekvenciám. Napriek tomu by sa zariadenie malo používať spôsobom, ktorý je v súlade s očakávaným typickým používaním.

DÔLEŽITÉ! Pri použití bezdrôtovej siete LAN IEEE 802.11a, n alebo ac je z dôvodu použitého frekvenčného pásma 5,15 GHz až 5,25 GHz použitie tohto produktu obmedzené len na interiér budov. Predpisy úradu Canada Industry vyžadujú použitie produktu vo frekvenčnom pásme 5,15 GHz až 5,25 GHz vo vnútri budov pre možnú interferenciu s mobilnými satelitnými systémami. Primárnymi používateľmi frekvencií 5,25 GHz až 5,35 GHz a 5,65 GHz až 5,85 GHz sú vysokovýkonné radarové stanice. Tieto stanice môžu interferovať s týmto zariadením alebo ho aj poškodiť.

Antény tohto zariadenia sa nedajú vymeniť. Akýkoľvek pokus používateľa o výmenu spôsobí poškodenie počítača.

Regulačné oznámenie pre Európsku úniu a Spojené kráľovstvo

Európska únia a Spojené kráľovstvo majú vlastný súbor regulačných upozornení.

Vyhlásenie o zhode

Produkty s označeniami CE a UK boli vyrobené tak, aby sa mohli prevádzkovať aspoň v jednom členskom štáte EÚ a Spojenom kráľovstve a spĺňali najmenej jednu z nasledujúcich platných smerníc EÚ a ekvivalentných zákonných predpisov Spojeného kráľovstva:

Smernica 2014/53/EÚ o rádiových zariadeniach; Smernica 2014/35/EÚ pre nízkonapäťové zariadenia; Smernica 2014/30/EÚ o elektromagnetickej kompatibilite; Smernica 2009/125/ES pre ekodizajn; Smernica RoHS 2011/65/EÚ.

Dodržiavanie týchto smerníc sa posudzuje podľa platných európskych harmonizovaných noriem.

Úplné znenie vyhlásenia o zhode pre EÚ a Spojené kráľovstvo sa nachádza na nasledujúcej webovej stránke: <http://www.hp.eu/certificates> (Vyhľadávajte podľa názvu modelu produktu alebo podľa regulačného čísla modelu (Regulatory Model Number – RMN), ktoré možno nájsť na regulačnom štítku.)

Kontakt pre záležitosti usmernenia: Pošlite e-mail na adresu techregshelp@hp.com.

Produkty s funkciou rádiového pripojenia (EMF)

Toto upozornenie použite v prípade, že potrebujete poskytnúť údaje EMF kvôli rádiovému prevádzke.

Tento produkt obsahuje rádiové vysielačie a prijímacie zariadenie. Vzďialenosť 20 cm od prenosného počítača zabezpečuje v prípade bežného používania plnenie požiadaviek EÚ týkajúcich sa vystavenia rádiových frekvenciám. Produkty určené na prevádzku v menšej vzdialenosti, napríklad počítače Tablet PC, spĺňajú platné požiadavky EÚ v bežných prevádzkových podmienkach. Produkty sa môžu prevádzkovať bez udržiavania vzájomnej vzdialenosti, pokiaľ v pokynoch pre konkrétny produkt nie je uvedené inak.

Obmedzenia platné pre produkt s funkciou rádiového pripojenia (len vybrané produkty)

Niektoré produkty v niektorých krajinách majú obmedzenia týkajúce sa rádiového pripojenia.

				
AT	BE	BG	CY	CZ
DE	DK	EE	EL	ES
FI	FR	HR	HU	IE
IT	LT	LU	LV	MT
NL	PL	PT	RO	SE
SI	SK	IS	LI	NO
CH	TR	UK(NI)		
AL	BA	MD	ME	MK
RS	UK	XK		

📌 DÔLEŽITÉ: Bezdrôtová sieť LAN IEEE 802.11x s frekvenčným pásmom 5,15 GHz – 5,35 GHz a/alebo Wi-Fi 6E s nízkou spotrebou energie v interiéri a frekvenčným pásmom 5,945 GHz – 6,425 GHz (alebo 5,925 GHz – 6,425 GHz vo Veľkej Británii) sú obmedzené len na interiérové používanie vo všetkých krajinách, ktoré sú uvedené v matici. Používanie príslušnej aplikácie WLAN v exteriéri môže spôsobiť rušenie existujúcich rádiových služieb.

Frekvenčné pásma rádiovkej komunikácie a maximálne úrovne výkonu (len vybrané produkty a krajiny)

Tabuľka zobrazuje frekvenčné pásma rádiovkej komunikácie a maximálne úrovne výkonu pre niektoré produkty a krajiny.

Tabuľka 1-1 Frekvenčné pásma rádiovkej komunikácie a maximálne úrovne výkonu (len vybrané produkty a krajiny)

Rádiová technológia	Maximálny výkon prenosu EIRP (mW)
Bluetooth; 2,4 GHz	100
NFC; 13,56 MHz	10
RFID; 865 – 868 MHz / 915 – 921 MHz	2000/4000
WLAN Wi-Fi 802.11x; 2,4 GHz	100
WLAN Wi-Fi 802.11x; 5 GHz	200
WLAN Wi-Fi 802.11ax; 6 GHz	EU: 200/25 (LPI/VLP) Veľká Británia: 250/25 (LPI/VLP)
WWAN 5G NR (450 MHz – 7125 MHz)	400
WWAN 4G LTE; 700/800/900/1800/2100/2300/2600/3500 MHz	200
WWAN 3G UTMS; 900/2100 MHz	250
WWAN 2G GSM GPRS EDGE; 900 MHz	2000
WWAN 2G GSM GPRS EDGE; 1800 MHz	1000
WiGig® 802.11ad; 60 GHz	316
POZNÁMKA: S cieľom zaručiť súlad používajte len softvérové ovládače podporované spoločnosťou HP a správne nastavenia pre danú krajinu.	

Ergonomické upozornenie

Ak sa mobilný počítač používa v kancelárskych pracovných staniciach na zobrazenie pracovných úloh, pre ktoré platí smernica Visual Display Unit (VDU) 90/270/EHS, vyžaduje sa vhodná externá klávesnica. V závislosti od aplikácie a úlohy môže byť nevyhnutné použiť aj vhodný externý monitor na účely dosiahnutia pracovných podmienok porovnateľných s nastavením pracovnej stanice.

Ref.: EK1-ITB 2000 (nepovinná certifikácia GS)

Mobilné počítače so značkou schválenia GS spĺňajú platné ergonomické požiadavky. Bez externej klávesnice sú vhodné len na krátkodobé používanie pre úlohy VDU.

Pri mobilnom používaní v horších svetelných podmienkach (napríklad na priamom slnečnom svetle) sa môže objaviť odraz svetla, ktorý znižuje čitateľnosť.

Počítačový systém pozostávajúci z produktov značky HP spĺňa platné ergonomické požiadavky, ak všetky príslušné komponenty, napríklad podnikový stolný počítač, klávesnica, myš k počítaču a monitor, majú značku schválenia „GS“.

Venujte pozornosť inštalácii špeciálnych počítačov Tower, stolných počítačov Micro Tower Business alebo pracovných staníc, ktoré nie sú určené na inštaláciu alebo používanie v priamom zornom poli na pracoviskách so zobrazovacími jednotkami. Toto zariadenie nesmie byť umiestnené v priamom zornom poli, aby na pracoviskách so zobrazovacími jednotkami nedochádzalo k nepríjemným odrazom.

Vyhlasenie EÚ o telefónnych sieťach (modem/fax)

Uvedený produkt spĺňa požiadavky platnej smernice a má príslušné označenie CE. Z dôvodu rozdielov medzi jednotlivými sieťami PSTN poskytovanými v rozličných krajinách/regiónoch však samotné schválenie neposkytuje nepodmienečnú záruku úspešnej prevádzky v každom koncovom bode siete PSTN. V prípade problémov sa v prvom rade skontaktujte s dodávateľom zariadenia.

Upozornenie pre Austráliu a Nový Zéland

Toto zariadenie obsahuje rádiové vysielacie a prijímacie zariadenie. Vzďialenosť odstupu 20 cm pri bežnom používaní zaručuje, že úroveň vystavenia rádiovýfrekvenčnému žiareniu bude spĺňať austrálske a novozélandské normy.

Počítač musí byť pripojený k telekomunikačnej sieti pomocou sieťového kábla, ktorý spĺňa požiadavky normy AS/CA S008.

VAROVANIE! Modemy bez integrálneho konektora RJ-11, ktoré sa dodávajú s týmto počítačom, sa nesmú inštalovať v žiadnom inom zariadení.

Čínske upozornenie týkajúce sa sietí WWAN

重要信息: 本公司建议用户通过官方渠道进行系统更新, 非官方渠道的更新可能会带来安全风险。

Upozornenie týkajúce sa čínskeho rádiového zariadenia

型号核准代码显示在产品本体的铭牌上

japonské upozornenie

V-2 規定適合の場合

この装置は、クラス B 情報技術装置です。この装置は、家庭環境で使用することを目的としていますが、この装置がラジオやテレビジョン受信機に近接して使用されると、受信障害を引き起こすことがあります。

取り扱い説明書に従って正しい取り扱いをして下さい。

VCCI-B

VCCI32-1 規定適合の場合

この装置は、クラス B 機器です。この装置は、住宅環境で使用することを目的としていますが、この装置がラジオやテレビジョン受信機に近接して使用されると、受信障害を引き起こすことがあります。

取り扱い説明書に従って正しい取り扱いをして下さい。

VCCI-B

5GHz 帯を使用する特定無線設備は屋内使用に限られています。この機器を屋外で使用する場合は電波法で禁じられています。

Označenia certifikácie bezdrôtovej siete LAN, bezdrôtovej siete WAN a zariadenia Bluetooth®

この機器は、技術基準適合証明または工事設計認証を受けた無線設備を搭載しています。

This product contains certified radio equipment.



Some products may use electronic regulatory labels (e-labels). To view the certification mark and numbers on an e-label, please refer to the previous “Accessing regulatory labels” section.

一部の製品では、電子規定ラベル(eラベル)が使用されています。eラベルの技適マークと認証番号を確認するには、「規定ラベルの確認」の項目をご覧ください

Mexické upozornenie

Declaración para México

La operación de este equipo está sujeta a las siguientes dos condiciones: (1) es posible que este equipo o dispositivo no cause interferencia perjudicial y (2) este equipo o dispositivo debe aceptar cualquier interferencia, incluyendo la que pueda causar su operación no deseada.

Aviso sobre conexiones inalámbricas para México:

En el caso de PC de escritorio, equipos All-in-One, terminales de punto de venta, thin clients y workstations en uso normal e instalados con un dispositivo de transmisión y recepción de radio, una distancia de separación de 20 cm garantiza que los niveles de exposición a radiofrecuencia cumplan con los requisitos de México.

Regulačné oznámenia pre Eurázijskú úniu

Nasledujúce upozornenia sa môžu vzťahovať na produkty predávané v Eurázijskej únii.

Производитель и дата производства



HP Inc.

Адрес: 1501 Page Mill Road, Palo Alto, California 94304, U.S.

Дата производства зашифрована в 10-значном серийном номере, расположенном на наклейке со служебной информацией изделия.

4-я, 5-я и 6-я цифры обозначают год и неделю производства. 4-я цифра обозначает год, например, «3» обозначает, что изделие произведено в «2013» году.

5-я и 6-я цифры обозначают номер недели в году производства, например, «12» обозначает «12-ю» неделю.

Өндіруші және өндіру мерзімі

HP Inc.

Мекенжайы: 1501 Page Mill Road, Palo Alto, California 94304, U.S.

Өнімнің жасалу мерзімін табу үшін өнімнің қызмет көрсету жапсырмасындағы 10 таңбадан тұратын сериялық нөмірін қараңыз.

4-ші, 5-ші және 6-шы сандар өнімнің жасалған жылы мен аптасын көрсетеді. 4-ші сан жылын көрсетеді, мысалы «3» саны «2013» дегенді білдіреді.

5-ші және 6-шы сандар берілген жылдың қай аптасында жасалғанын көрсетеді, мысалы, «12» саны «12-ші» апта дегенді білдіреді.

Местные представители:

Россия: 000 "ЭйчПи Инк",

Российская Федерация, 125171, г. Москва, Ленинградское шоссе, 16А, стр.3,

телефон/факс: +7 495 797 35 00 / +7 499 92132 50

Казахстан: Филиал компании "ЭйчПи Глобал Трэйдинг Би.Ви.", Республика Казахстан, 050040, г.

Алматы, Бостандыкский район, проспект Аль-Фараби, 77/7,

телефон/факс: +7 727 355 35 52

Жергілікті өкілдіктері:

Ресей: 000 "ЭйчПи Инк",

Ресей Федерациясы, 125171, Мәскеу, Ленинград шоссесі, 16А блок 3,

Телефон/факс: +7 495 797 35 00 / +7 499 92132 50

Қазақстан: "ЭйчПи Глобал Трэйдинг Би.Ви." компаниясының Қазақстандағы филиалы, Қазақстан

Республикасы, 050040, Алматы қ., Бостандық, Әл-

Фараби даң.ылы, 77/7,

upozornenie pre bezdrôtové zariadenia v Singapore

Pokiaľ sa nachádzate na palube lietadla, zariadenia WWAN vypnite. Používanie týchto zariadení v lietadlách nie je povolené, môže ohroziť prevádzku lietadla a narušiť sieťovú komunikáciu. Porušenie tohto zákazu môže viesť k prerušeniu alebo odmietnutiu poskytovania služby poskytovateľovi, prípadne aj k právnym krokom.

Používateľom pripomíname, aby obmedzili používanie rádiových zariadení v blízkosti skladísk s palivom, chemických tovární a miest, kde prebiehajú trhacie práce.

Podobne ako pri iných mobilných rádiových zariadeniach sa používateľom z hľadiska bezproblémovej prevádzky zariadenia a bezpečnosti personálu odporúča, aby sa počas prevádzky zariadenia nijakou časťou tela príliš nepribližovali k anténam.

Toto zariadenie bolo vytvorené, aby spĺňalo príslušné požiadavky na emisiu rádiových vln, a to na základe vedeckých odporúčaní aj s potrebnou rezervou, ktorá má zabezpečiť bezpečnosť ľudí bez ohľadu na ich zdravotný stav a vek. Tieto odporúčania využívajú jednotku nazývanú špecifická miera absorpcie (SAR). Testovanie hodnôt SAR sa vykonáva pomocou štandardizovaných metód s telefónom vysielajúcim pri najvyššom certifikovanom výkone vo všetkých využívaných frekvenčných pásmach. Informácie o hodnotách SAR vychádzajú z noriem EN50360 a EN50361 výboru CENELEC, ktoré používajú limit priemerne 2 watt/kilogram, pričom ide o priemernú hodnotu na 10 gramov tkaniva.

Juhokórejské upozornenia

무선적용제품

해당 무선설비가 전파혼신 가능성이 있으므로 인명안전과 관련된 서비스는 할 수 없음 (무선모듈 제품이 설치되어 있는 경우).

몸 가까이에서 장치를 작동할 경우, 비금속 저장 액세스리를 사용하여 장치와 몸 사이에 2.5cm 이상의 거리를 유지하십시오.

Predloženie regulačného dokumentu

규정 제출 문서

규정 제출 문서에 의거하여 등록자(신청자) 또는 제조업체는 'HP Inc.' 또는 'HP Korea Inc.'입니다.

규정 제출 문서에 의거하여 문서에 포함된 장비명은 '컴퓨터'이며 일반적으로 다음 주요 제품 유형 중 하나로 분류됩니다.

울인원(일체형), 울인원 PC, 울인원 데스크톱 PC

컴퓨터 또는 개인용 컴퓨터

데스크톱 또는 데스크톱 PC

노트북 또는 노트북 PC

태블릿 PC

씬 클라이언트

워크스테이션

RPOS, 소매 시스템, 소매 POS(Point-of-Sale) 터미널

upozornenie pre bezdrôtové zariadenia v Thajsku

เครื่องโทรคมนาคมและอุปกรณ์นี้ มีความสอดคล้องตามมาตรฐานหรือข้อกำหนดของ กสทช.

(This telecommunication equipment conforms to the requirements of NBTC.)

เครื่องวิทยุคมนาคมนี้มีระดับการแผ่คลื่นแม่เหล็กไฟฟ้าสอดคล้องตามมาตรฐานความปลอดภัยต่อสุขภาพของมนุษย์จากการใช้เครื่องวิทยุคมนาคมที่คณะกรรมการกิจการโทรคมนาคมแห่งชาติประกาศกำหนด

This radio communication equipment has the electromagnetic field strength in compliance with the Safety Standard for the Use of Radio communication Equipment on Human Health announced by the National Telecommunications Commission.

Upozornenia taiwanskej komisie NCC

Nasledujúce upozornenia sa vzťahujú na Taiwan.

無線 LAN 802.11 裝置/藍牙裝置/短距離通訊裝置:

取得審驗證明之低功率射頻器材，非經核准，公司、商號或使用者均不得擅自變更頻率、加大功率或變更原設計之特性及功能。低功率射頻器材之使用不得影響飛航安全及干擾合法通信；經發現有干擾現象時，應立即停用，並改善至無干擾時方得繼續使用。前述合法通信，指依電信管理法規定作業之無線電通信。低功率射頻器材須忍受合法通信或工業、科學及醫療用電波輻射性電機設備之干擾。

應避免影響附近雷達系統之操作。

高增益指向性天線只得應用於固定式點對點系統。

減少電磁波影響，請妥適使用。

Upozornenie pre leteckú dopravu

O používaní elektronických zariadení na palube lietadla rozhoduje príslušná letecká spoločnosť.

Upozornenia týkajúce sa batérií, ktoré môže vymieňať používateľ

Po dosiahnutí konca životnosti batérie ju nelikvidujte s bežným odpadom z domácnosti. Pri likvidácii batérie počítača sa riadte miestnymi zákonmi a nariadeniami.

HP podporuje zákazníkov v tom, aby recyklovali použitý elektronický hardvér, tlačové kazety HP a dobíjacie batérie. Ďalšie informácie o recyklačných programoch nájdete na webovej lokalite spoločnosti HP na adrese <http://www.hp.com/recycle>.

Informácie o spôsobe vyberania batérie, ktorú môže vymieňať používateľ, nájdete v používateľskej príručke dodávanej s produktom.

Upozornenia týkajúce sa zapečatenej batérie od výroby

Batérie v tomto výrobku nemôžu používatelia meniť jednoducho sami. Vybratie alebo výmena batérie by mohla mať vplyv na platnosť záruky. Ak už batéria viac nevydrží nabitá, obráťte sa na oddelenie technickej podpory.

Po dosiahnutí konca životnosti batérie ju nelikvidujte s bežným odpadom z domácnosti. Pri likvidácii batérie sa riadte miestnymi zákonmi a nariadeniami.

V súlade s predpismi o laserovej technológii

Pomocou tohto upozornenia varujte pred možným vystavením žiareniu pri nesprávnom používaní lasera.

VAROVANIE! Používanie iných ovládacích prvkov, nastavení alebo postupov, ako sa uvádzajú v inštalačnej príručke k laserovým produktom, môže mať za následok vystavenie sa nebezpečnému žiareniu. Zníženie rizika vystavenia sa nebezpečnému žiareniu:

- Nepokúšajte sa otvoriť kryt modulu. Vnútri sa nenachádzajú žiadne súčasti, ktorých servis by mohol vykonávať používateľ.
- Pri prevádzke laserového zariadenia používajte výlučne ovládacie prvky, nastavenia a postupy, ktoré sa uvádzajú v inštalačnej príručke pre laserové produkty.
- Oprávnenie na opravu jednotky majú len poskytovatelia autorizovaného servisu.

Tento produkt sa môže dodávať s optickým pamäťovým zariadením (napríklad s jednotkou na disky CD alebo DVD) alebo so zariadením na komunikáciu pomocou optických vlákien. Každé z týchto zariadení obsahujúce zdroj laserového lúča je klasifikované ako laserové zariadenie triedy 1 v súlade s normou IEC/EN 60825-1 a spĺňa bezpečnostné požiadavky stanovené v tejto norme.

Všetky laserové zariadenia spĺňajú nariadenia 21 CFR 1040.10 a 1040.11 amerického úradu FDA alebo ich spĺňajú s výnimkou odchylok podľa upozornenia číslo 50 z 24. júna 2007 alebo upozornenia číslo 56 z 8. mája 2019, ktoré sa týkajú laserových zariadení.

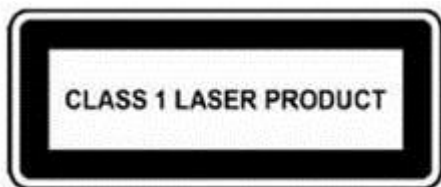

Schválenia telekomunikačného zariadenia

Telekomunikačné zariadenie v počítači je schválené na pripojenie k telefónnej sieti v krajinách/regiónoch, ktorých označenia schválenia sa uvádzajú na štítku produktu na spodnej strane počítača alebo na modeme.

Pozrite si používateľskú príručku dodanú s produktom a uistite sa, že je produkt konfigurovaný pre krajinu/región, v ktorom sa produkt používa. Ak sa vyberie iná krajina/región ako lokalita produktu, môže to spôsobiť, že modem bude nakonfigurovaný spôsobom, ktorý porušuje telekomunikačné nariadenia a zákony príslušnej krajiny/regiónu. V prípade nesprávneho výberu krajiny/regiónu nemusí tiež modem fungovať správne. Ak sa po výbere krajiny/regiónu zobrazí upozornenie, že krajina/región nemá podporu, znamená to, že modem nebol schválený na použitie v tejto krajine/regióne, a preto by sa nemal používať.

Upozornenia týkajúce sa modemu

Kanada, Japonsko, Nový Zéland a USA majú vlastné upozornenia týkajúce sa modemu.

Vyhlásenia pre USA týkajúce sa modemov

Toto zariadenie spĺňa časť 68 predpisov a požiadaviek úradu FCC prijatých v dohode ACTA. Na spodnej strane počítača alebo modemu sa nachádza štítok, ktorý obsahuje okrem iných údajov identifikátor produktu vo formáte US:AAAEQ##TXXXX. Tieto údaje poskytnite telekomunikačnej spoločnosti, ak si ich vyžiada.

Konektor USOC = RJ11C s platnou certifikáciou. Zástrčka a konektor na pripojenie tohto zariadenia ku káblom na mieste inštalácie a telefónnej sieti musia spĺňať časť 68 platných predpisov a požiadaviek úradu FCC prijatých v dohode ACTA. S týmto produktom sa dodávajú telefónny kábel a štandardná zástrčka spĺňajúce platné predpisy. Slúži na pripojenie ku kompatibilnému štandardnému konektoru, ktorý tiež spĺňa platné predpisy. Podrobné informácie nájdete v inštalračných pokynoch.

Číslo REN sa používa na zistenie počtu zariadení, ktoré možno pripojiť k telefónnej linke. Príliš veľké číslo REN na telefónnej linke môže spôsobiť, že zariadenie pri prichádzajúcom hovore nebude zvoniť. Vo väčšine lokalít, ale nie vo všetkých by súčet čísel REN nemal presiahnuť päť (5). Ak sa chcete uistiť, koľko zariadení sa môže pripojiť k linke podľa stanoveného maximálneho súčtu čísel REN, obráťte sa na telekomunikačnú spoločnosť v príslušnej lokalite. V prípade produktov schválených po 23. júli 2001 je číslo REN pre tento produkt súčasťou identifikátora produktu vo formáte US:AAAEQ##TXXXX. Číslice zastúpené znakmi ## predstavujú číslo REN bez desatinnej čiarky (napríklad 03 je číslo REN 0,3). V prípade starších produktov je číslo REN zobrazené samostatne na štítku.

Ak toto zariadenie HP spôsobuje rušenie telekomunikačnej siete, telekomunikačná spoločnosť vás vopred upozorní, že sa môže vyžadovať dočasné prerušenie služieb. Ak však oznámenie vopred nie je praktické, telekomunikačná spoločnosť vás upozorní čo najskôr. Taktiež vám odporučí podať sťažnosť na úrade FCC, ak ste presvedčení, že je to nutné.

Telekomunikačná spoločnosť môže vykonať zmeny vo výrobných zariadeniach, zariadeniach, prevádzkach alebo postupoch, ktoré môžu ovplyvniť činnosť zariadenia. Telekomunikačná spoločnosť vás v takom prípade upozorní vopred, aby ste mohli vykonať úpravy potrebné na zachovanie neprerušenia poskytovania telekomunikačných služieb.

V prípade problémov s týmto zariadením zatelefonujte oddeleniu technickej podpory. Ak zariadenie ruší telefónnu sieť, telefonická spoločnosť môže požadovať odpojenie zariadenia, kým sa problém nevyrieši. Opravy zariadenia môžete vykonávať iba v prípade, ak sú uvedené v časti Riešenie problémov v používateľskej príručke, ak ju táto príručka obsahuje.

Na pripojenie k službám sériovej účastníckej linky sa vzťahujú štátne tarify. Informácie získate od štátneho výboru pre verejné služby, výboru pre verejné služby alebo podnikového výboru.

Ak máte doma poplašné zariadenie so špeciálnym káblovým pripojením k telefónnej linke, uistite sa, že sa inštaláciou zariadenia HP toto poplašné zariadenie nevypne. V prípade akýchkoľvek otázok týkajúcich sa spôsobov možného vypnutia poplašného zariadenia sa obráťte na svoju telekomunikačnú spoločnosť alebo odborného inštalatéra.

Zákon o ochrane spotrebiteľa telekomunikačných služieb z roku 1991 stanovuje, že je pre všetky osoby nezákonné odoslať akúkoľvek správu z počítača alebo iného elektronického zariadenia vrátane faxového zariadenia, ak sa v tejto správe neuvádza na hornom alebo dolnom okraji prvej odosielanej strany dátum a čas odoslania a identifikácia podniku, iného subjektu alebo iného typu individuálneho odosielania správy, ako aj telefónne číslo odosielajúceho zariadenia alebo podniku, iného subjektu či osoby. (Uvedené telefónne číslo nemusí začínať číslicami 900 ani to nemusí byť akékoľvek iné číslo, na ktoré sa vzťahujú poplatky vyššie ako poplatky za medzimestský prenos údajov).

Ak chcete tieto údaje naprogramovať vo faxovom zariadení, musíte vykonať kroky uvedené v pokynoch k faxovému softvéru.

Kanadské vyhlásenia týkajúce sa modemov

Toto zariadenie spĺňa príslušné technické špecifikácie úradu Industry Canada.

Číslo REN (Ringer Equivalence Number – číslo ekvivalencie vyzváňacieho okruhu) určuje maximálny počet zariadení, ktoré je možné pripojiť k telefónnej prípojke. Ukončenie prípojky môže tvoriť ľubovoľná kombinácia zariadení, ktoré podliehajú iba jedinej požiadavke, a to aby súčet čísel REN všetkých zariadení neprekračoval hodnotu 5. Číslo REN pre toto koncové zariadenie je 1,0.

Japonské vyhlásenia týkajúce sa modemov

Ak počítač nemá na spodnej strane japonskú certifikačnú známku, pozrite si príslušné certifikačné označenia uvedené nižšie.

Japonské certifikačné označenie pre dátový/faxový modem V.92 56K je uvedené nižšie:



Ak počítač nemá na spodnej strane japonskú certifikačnú známku, pozrite si príslušné certifikačné označenia uvedené nižšie.

Japonské certifikačné označenie pre modem LSI Corporation PCI-SV92EX Soft je uvedené nižšie:



Novozélandské vyhlásenia týkajúce sa modemov

Udelenie telefonického povolenia pre akékoľvek koncové zariadenie znamená len to, že telekomunikačná spoločnosť uznala, že zariadenie spĺňa minimálne podmienky potrebné na pripojenie k jej sieti.

Neznamená to žiadne schválenie produktu telekomunikačnou spoločnosťou ani poskytnutie akéhokoľvek druhu záruky. Predovšetkým nejde o žiadne potvrdenie, že produkt bude pracovať správne v každom ohľade s inou súčasťou zariadenia s telefonickým povolením v inom prevedení alebo v inom modeli, ani to nenaznačuje, že je produkt kompatibilný so všetkými službami telekomunikačnej siete.

Toto zariadenie nemôže v žiadnych prevádzkových podmienkach pracovať správne pri vyššej rýchlosti, ako je rýchlosť určená pre zariadenie. Telekomunikačná spoločnosť nepreberá žiadnu zodpovednosť za problémy vzniknuté za uvedených okolností.

Ak je zariadenie vybavené pulznou voľbou, upozorňujeme, že telekomunikačná spoločnosť neposkytuje žiadnu záruku na nepretržité poskytovanie podpory pre pulznú voľbu.

Pri používaní pulznej voľby počas pripojenia tohto zariadenia a ďalšieho zariadenia k rovnakej linke môže zariadenie zazvoniť alebo môže vzniknúť šum a tiež to môže spôsobiť ozvenu. Ak sa vyskytnú takéto problémy, používateľ by sa *nemal* obrátiť na poruchovú službu telekomunikačnej spoločnosti.

Niektoré parametre, ktoré sa požadujú na plnenie požiadaviek potrebných na získanie telefonického povolenia od telekomunikačnej spoločnosti, závisia od zariadenia (počítača) pripojeného k tomuto zariadeniu. Súvisiace zariadenie musí pracovať v rámci nasledujúcich limitov, aby spĺňalo špecifikácie telekomunikačnej spoločnosti:

- V rámci ľubovoľného 30-minútového intervalu sa nesmie vykonať viac ako 10 pokusov o nadviazanie telefonického spojenia s rovnakým číslom, a to v prípade akéhokoľvek samostatného manuálneho nadviazania hovoru.
- Zariadenie sa musí po skončení jedného pokusu a pred začiatkom nasledujúceho pokusu zavesiť najmenej na 30 sekúnd.

- V prípade automatického volania na rôzne telefónne čísla sa zariadenie musí nastaviť tak, aby sa zavesilo najmenej na päť sekúnd po skončení jedného pokusu a pred začiatkom nasledujúceho pokusu.
- Zariadenie sa musí nastaviť tak, aby zabezpečovalo prijímanie hovorov v rozpätí 3 až 30 sekúnd od prvého zazvonenia (teda 2 až 10 zazvonení).

Podpora hlasových služieb

Všetky osoby používajúce toto zariadenie na nahrávanie telefonických hovorov musia dodržiavať novozélandské zákony.

To vyžaduje, aby si bol aspoň jeden účastník hovoru vedomý toho, že sa hovor nahráva. Zásady vymenované v zákone o ochrane osobných údajov z roku 1993 sa musia dodržiavať s ohľadom na povahu získaných osobných údajov, účel ich získania, spôsob ich použitia a na to, ktorá časť sa zverejní akejkoľvek inej strane.

Toto zariadenie sa nesmie nastavovať na vykonávanie automatických hovorov na tiesňové číslo 111 telekomunikačnej spoločnosti.

upozornenie spoločnosti Macrovision Corporation

Tento produkt obsahuje technológiu chránenú autorskými právami, patentami registrovanými v USA a inými intelektuálnymi právami, ktoré vlastní spoločnosť Macrovision Corporation a ďalší vlastníci práv.

Používanie tejto technológie na ochranu autorských práv musí povoliť spoločnosť Macrovision Corporation a toto používanie je určené len pre domácnosti a iné obmedzené typy zobrazovania, ak spoločnosť Macrovision Corporation vo svojom povolení neuvádza inak. Spätná analýza alebo demontáž sú zakázané.

2 Bezpečnostné upozornenia

Dokumentácia k produktu môže vyžadovať niektoré z týchto bezpečnostných upozornení.

Dôležité bezpečnostné informácie

Tieto upozornenia sa môžu vzťahovať na mnohé produkty.

VAROVANIE! V záujme predchádzania riziku vážneho zranenia si prečítajte *Príručku bezpečnosti a pohodlnej obsluhy*. Opisuje správnu inštaláciu pracovnej stanice, pozíciu spolu so zdravotnými a pracovnými návykmi používateľov počítača a poskytuje dôležité informácie týkajúce sa elektrickej a mechanickej bezpečnosti. Túto príručku nájdete na webovej adrese <http://www.hp.com/ergo> a na disku CD s dokumentáciou dodanom s produktom.

Počítač môže byť ťažký, pri jeho premiestňovaní používajte ergonomicky správne postupy dvíhania.

Počítač umiestnite blízko sieťovej elektrickej zásuvky. Sieťový napájací kábel je hlavným zariadením na odpojenie počítača od sieťového napájania a musí byť neustále ľahko prístupný. Ak má napájací kábel dodaný s počítačom uzemnenú zástrčku, tento napájací kábel vždy používajte so správne uzemnenou elektrickou zásuvkou, aby ste predišli riziku úrazu elektrickým prúdom.

Ak chcete znížiť riziko úrazu elektrickým prúdom z telefónnej siete, pred pripojením k telefónnej linke zapojte počítač do sieťovej napájacej zásuvky. Pred odpojením počítača od sieťovej napájacej zásuvky odpojte aj telefónnu linku.

Pred inštaláciou alebo odobratím krytu počítača vždy odpojte modemový kábel od telefónneho systému.

Nepoužívajte počítač s odobratým krytom.

Z dôvodu vašej bezpečnosti vždy odpojte počítač od zdroja napájania a od všetkých telekomunikačných systémov (napríklad telefónnych liniek), sietí alebo modemov pred vykonaním akýchkoľvek servisných postupov. V opačnom prípade môže dôjsť k zraneniu osôb alebo poškodeniu zariadenia. Vnútri zdroja napájania a modemu tohto produktu je nebezpečná úroveň napätia.

Ak napätie v systéme prekročí kapacitu konkrétnej konfigurácie, ako bezpečnostné opatrenie môže systém dočasne deaktivovať niektoré porty USB.

VAROVANIE! Ak chcete pri používaní tohto zariadenia znížiť riziko požiaru, zásahu elektrickým prúdom a zranenia osôb, vždy dodržiavajte základné bezpečnostné opatrenia vrátane nasledujúcich:

- Tento produkt nepoužívajte v blízkosti vody, napríklad blízko vane, nádoby na umývanie, kuchynského drezu alebo vane na pranie, vo vlhkej pivnici ani v blízkosti bazéna.
- Tento produkt nepoužívajte počas búrky s hromobitím. Hrozí potenciálne riziko zasiahnutia bleskom.
- Tento produkt nepoužívajte na ohlásenie úniku plynu v blízkosti úniku.
- Pred otvorením krytu zariadenia alebo dotýkaním sa neizolovaného modemového kábla, konektora alebo vnútorných súčastí vždy odpojte modemový kábel.
- Ak sa k tomuto produktu nedodal kábel telefónnej linky, používajte len kábel č. 26 AWG alebo väčší.
- Do sieťového konektora RJ-45 nezapájajte modemový ani telefónny kábel.



TIETO POKYNY SI USCHOVAJTE.

-  **DÔLEŽITÉ:** Ak je počítač vybavený spínačom voľby napätia na používanie v elektrickej sieti s napätím 115 alebo 230 V, tento spínač je vopred nastavený na správne napätie, ktoré sa používa v elektrickej sieti krajiny/regiónu, kde bol počítač prvýkrát predaný. Prepnutie spínača voľby napätia do nesprávnej polohy môže poškodiť počítač a ukončiť platnosť akejkoľvek záruky.

Tento produkt nie je určený na pripojenie k systému napájania zariadení informačných technológií (distribučný systém sieťového napájania bez priameho kontaktu so zemou v súlade s platnými bezpečnostnými normami).

Upozornenie na tepelnú bezpečnosť

Toto upozornenie použite, ak je možnosť zranenia spôsobeného nadmerným teplom.

-  **VAROVANIE!** Mobilný počítač si neukladajte priamo na stehná a nezakrývajte jeho vetracie otvory, aby sa znížilo riziko vzniku zranení spôsobených teplom alebo prehriatia mobilného počítača. Mobilný počítač používajte len na tvrdom a rovnom povrchu. Prúdeniu vzduchu nesmú brániť žiadne predmety s tvrdým povrchom, napríklad voliteľná tlačiareň v blízkosti počítača, ani predmety s mäkkým povrchom, napríklad vankúše, prikrývky alebo odev. Počas prevádzky taktiež zabráňte kontaktu sieťového napájacieho adaptéra s pokožkou alebo predmetmi s mäkkým povrchom, ako sú vankúše, prikrývky alebo odev. Mobilný počítač a sieťový napájací adaptér vyhovujú teplotným limitom pre povrchy, s ktorými prichádza používateľ do styku. Uvedené teplotné limity definujú príslušné bezpečnostné normy.
-  **UPOZORNENIE:** Ak chcete znížiť riziko zranenia spôsobeného teplom, nedotýkajte sa horúcich povrchov vo vnútri zariadenia, kým nevychladnú na izbovú teplotu.

Upozornenie týkajúce sa potenciálnych bezpečnostných podmienok

Pomocou tohto upozornenia varujte pred možnosťou, že zlyhanie nebolo bezpečné a kontrolované.

Ak si všimnete niektorý z nasledujúcich stavov (alebo ak máte ďalšie bezpečnostné problémy), nepoužívajte počítač: praskavý, syčivý alebo pukavý zvuk, prípadne silný zápach alebo dym vychádzajúci z počítača. Tieto podmienky bežne nastávajú pri zlyhaní internej elektronickej súčiastky bezpečným a kontrolovaným spôsobom. Tieto podmienky však môžu signalizovať aj potenciálny bezpečnostný problém. Nepredpokladajte, že ide o bezpečné zlyhanie. Vypnite počítač, odpojte ho od zdroja napájania a požiadajte o pomoc oddelenie technickej podpory.

Podmienky inštalácie

Pred pripojením tohto zariadenia k vstupnému zdroju napájania si pozrite inštalčné pokyny.

-  **VAROVANIE!** Vnútri počítača sa môžu nachádzať súčasti pod napätím a pohybujúce sa súčasti. Pred odstránením krytu odpojte zariadenie z napájania. Pred zapojením zariadenia do elektrickej siete, namontujte a zaistite kryt.

Upozornenie na akustiku

Toto upozornenie použite v prípade, že úroveň akustického tlaku môže byť nižšia, než sa odporúča alebo očakáva.

Úroveň akustického tlaku (LpA) je ďaleko pod 70 dB(A) (poloha operátora, normálna prevádzka, podľa normy ISO 7779). Ak chcete zobraziť údaje o emisiách hluku produktu, prejdite na stránku IT ECO Declarations (Vyhlásenia IT ECO) na lokalite <http://www.hp.com/go/ted> a v rozbaľovacej ponuke vyberte kategóriu produktu.

Upozornenia týkajúce sa batérie

Na batériu produktu sa môžu vzťahovať niektoré z týchto bezpečnostných upozornení.

- ⚠ **VAROVANIE!** Produkt môže obsahovať internú lítiovú batériu obsahujúcu oxid manganičitý alebo oxid vanadičný, alebo alkalickú batériu. Pri nesprávnej manipulácii s batériou hrozí riziko požiaru a popálenia.
- ⚠ **VAROVANIE!** Nepokúšajte sa nabíjať batériu.
- ⚠ **VAROVANIE!** Nevystavujte produkt teplote prekračujúcej 60 °C (140 °F).
- ⚠ **VAROVANIE!** Ak chcete predísť možným problémom s bezpečnosťou, mali by ste s počítačom používať len batériu, ktorá bola súčasťou dodávky počítača, náhradnú batériu dodávanú spoločnosťou HP, prípadne kompatibilnú batériu, ktorú ste si zakúpili ako príslušenstvo od spoločnosti HP. Rýchle nabíjanie nemusí byť k dispozícii pre nekompatibilné batérie alebo batérie inej značky ako HP.
- ⚠ **VAROVANIE!** Batériu nerozoberajte, nerozbíjajte ani neprepichujte, neskratujte jej vonkajšie kontakty, nevyhadzujte ju do ohňa ani do vody, aby sa predišlo vzniku požiaru alebo popálenia.
- ⚠ **VAROVANIE!** Ak batériu vymeníte za batériu nesprávneho typu, hrozí nebezpečenstvo výbuchu. Použité batérie zlikvidujte podľa pokynov.
- ⚠ **VAROVANIE!** Používajte len náhradné súčiastky od spoločnosti HP určené pre tento produkt.
- ⚠ **VAROVANIE!** Batérie neprehltajte, hrozí riziko popálenia chemikáliami.
- ⚠ **VAROVANIE!** Tento produkt obsahuje mincovú alebo gombíkovú článkovú batériu. V prípade prehltnutia tejto batérie môže už po 2 hodinách dôjsť k vážnym vnútorným popáleninám, ktoré môžu viesť k smrti.
- ⚠ **VAROVANIE!** Nové aj použité batérie uchovávajte mimo dosahu detí.
- ⚠ **VAROVANIE!** Ak sa pozícia na batériu nedá bezpečne uzavrieť, prestaňte produkt používať a uchovávajte ho mimo dosahu detí.
- ⚠ **VAROVANIE!** Ak sa domnievate, že došlo k prehltnutiu batérií alebo ich vloženiu do akejkoľvek časti tela, okamžite vyhľadajte lekársku pomoc.
- ⚠ **VAROVANIE!** Ponechanie batérie v prostredí s veľmi vysokou teplotou môže viesť k výbuchu alebo úniku horľavej kvapaliny alebo plynu.
- ⚠ **VAROVANIE!** Vystavenie batérie veľmi nízkemu tlaku vzduchu môže viesť k výbuchu alebo úniku horľavej kvapaliny alebo plynu.

Tabuľka 2-1 Ikona a opis likvidácie batérie

Ikona	Opis
	Batérie, batériové jednotky a akumulátory nesmú byť likvidované spolu s bežným domovým odpadom. Ak ich chcete odovzdať na recykláciu alebo správnu likvidáciu, použite verejné zberné miesto alebo ich vráťte spoločnosti HP, autorizovanému partnerovi spoločnosti HP alebo ich zástupcom.

Upozornenia týkajúce sa ventilátora

Pomocou jedného alebo viacerých z týchto upozornení varujte používateľov pred nebezpečenstvom zranenia pri otáčaní čepelí ventilátora.

-
- ⚠ **VAROVANIE!**  Nepribližujte sa k pohyblivým častiam.
 - ⚠ **VAROVANIE!** Zabráňte kontaktu častí tela s lopatkami ventilátora.
 - ⚠ **VAROVANIE!** Nevstupujte do dráhy pohybu ventilátora.
-

Upozornenie na úroveň hlasitosti slúchadiel a slúchadiel s mikrofónom

Toto upozornenie varuje pred rizikom nastavenia vysokej hlasitosti slúchadiel a slúchadiel s mikrofónom.

-
- ⚠ **VAROVANIE!**  Ak chcete predísť možnému poškodeniu sluchu, nepočúvajte zvuk pri vysokej úrovni hlasitosti dlhší čas.

Nastavením ovládača hlasitosti a ekvalizéra do inej než strednej polohy sa môže zvýšiť výstupné napätie v slúchadlách, a tým aj úroveň akustického tlaku. Používaním iných faktorov ovplyvňujúcich výstup v slúchadlách, než sú faktory určené výrobcom (ako je napríklad operačný systém, softvér ekvalizéra, firmvér alebo ovládač), sa môže zvýšiť výstupné napätie v slúchadlách, a tým aj úroveň akustického tlaku.

Laserová bezpečnosť

Pre produkty vybavené optickými jednotkami alebo prijímačmi a vysielačmi na komunikáciu pomocou optických vlákien.

Tento produkt sa môže dodávať s optickým ukladacím zariadením (t. j. jednotkou CD alebo DVD), prípadne zároveň s vysielačom/prijímačom optického signálu (Fiber Optic Transceiver). Tieto obsahujú lasery a sú zaradené do 1. triedy laserových výrobkov v súlade s normou IEC / EN 60825-1 a sú v súlade s jej požiadavkami.

Všetky laserové zariadenia spĺňajú nariadenia 21 CFR 1040.10 a 1040.11 amerického úradu FDA alebo ich spĺňajú s výnimkou odchýlok podľa upozornenia číslo 50 z 24. júna 2007 alebo upozornenia číslo 56 z 8. mája 2019, ktoré sa týkajú laserových zariadení.

-
- ⚠ **VAROVANIE!** Používanie iných ovládačov, nastavení alebo postupov, než sa uvádzajú v tomto dokumente alebo v inštaláčnej príručke k laserovým produktom, môže spôsobiť vystavenie sa nebezpečnému žiareniu. Zníženie rizika vystavenia sa nebezpečnému žiareniu:
 - Nepokúšajte sa otvoriť kryt modulu. Vnútri sa nenachádzajú žiadne súčasti, ktorých servis by mohol vykonávať používateľ.
 - Pri prevádzke laserového zariadenia používajte výlučne ovládače, nastavenia a postupy, ktoré sa uvádzajú v tomto dokumente.
 - Oprávnenie na opravu jednotky majú len technici autorizovaného servisu spoločnosti HP.
-

Súbor požiadaviek na zdroj napájania a napájací kábel

Jednotlivé krajiny majú rôzne požiadavky na zdroje napájania a napájacie káble.

Požiadavky na uzemnenie 1. triedy pre zdroj napájania

Na ochranu pred poruchovým prúdom by malo byť zariadenie vždy pripojené k terminálu uzemnenia. Napájací kábel zasunúť do elektrickej zásuvky, ktorá poskytuje uzemnenie pripojenia. Náhradné káble nemusia poskytovať dostatočnú ochranu proti poruchám. Používajte iba napájací kábel dodávaný spolu s výrobkom alebo povolený náhradný kábel spoločnosti HP Inc.

Brazílske upozornenie

Este equipamento deve ser conectado obrigatoriamente em tomada de rede de energia elétrica que possua aterramento (três pinos), conforme a norma nbr abnt 5410, visando a segurança dos usuários contra choques elétricos.

Dánsko

Apparatets stikprop skal tilsluttes en stikkontakt med jord, som giver forbindelse til stikproppens jord.

Fínsko

Laite on liitettävä suojakoskettimilla varustettuun pistorasiaan.

Nórsko

Apparatet må tilkoples jordet stikkontakt.

Švédsko

Apparaten skall anslutas till jordat uttag.

Požiadavky na zdroj napájania

Zdroje napájania majú na niektorých produktoch prepínače externého napájania. Funkcia prepínača voľby napätia na produkte umožňuje napájať ho z ľubovoľného elektrického vedenia s napätím 100 až 127 V alebo 200 až 240 V (striedavý prúd). Zdroje napájania na produktoch, ktoré nemajú prepínače externého zdroja napájania, sú vybavené internými obvodmi, ktoré zisťujú privádzané napätie a automaticky prepnú na správne napätie.

⚠ VAROVANIE! Ak chcete znížiť možné problémy s bezpečnosťou, v počítači používajte len sieťový napájací adaptér dodávaný s počítačom, náhradný sieťový napájací adaptér od spoločnosti HP alebo kompatibilný sieťový napájací adaptér, ktorý ste si zakúpili ako príslušenstvo od spoločnosti HP.

Čína

消费者若使用电源适配器供电，则应购买配套使用获得 CCC 认证并满足标准要求的电源适配器

Na použitie v Nórsku

Niektoré produkty sú určené pre napájací systém IT s fázovým napätím 230 V.

Požiadavky na súpravy napájacích káblov

Na napájací kábel produktu sa môžu vzťahovať niektoré z týchto upozornení.

VAROVANIE! Z dôvodu zníženia rizika úrazu elektrickým prúdom alebo poškodenia zariadenia dodržiavajte nasledujúce pokyny:

- Napájací kábel zapojte do sieťovej elektrickej zásuvky, ktorá je neustále ľahko prístupná.
- Odpojte napájanie od počítača vytiahnutím napájacieho kábla zo sieťovej elektrickej zásuvky.
- Ak je napájací kábel ukončený 3-kolíkovou zástrčkou, kábel zapojte do uzemnenej zásuvky pre 3-kolíkové zástrčky. Neodpájajte uzemňovací kolík napájacieho kábla, napríklad pripojením 2-kolíkového adaptéra. Uzemňovací kolík plní veľmi dôležitú funkciu z hľadiska bezpečnosti.

Napájací kábel priložený k produktu spĺňa požiadavky na použitie v krajine, kde bolo zariadenie zakúpené. Používajte len napájací kábel priložený k zariadeniu alebo autorizovaný náhradný napájací kábel od spoločnosti HP Inc. alebo zdroja schváleného spoločnosťou HP Inc. Katalógové čísla náhradných súčastok nájdete na adrese <http://www.hp.com/support>.

Napájacie káble určené na použitie v iných krajinách musia spĺňať požiadavky krajiny, v ktorej produkt používate. Ak potrebujete ďalšie informácie o požiadavkách na súpravu napájacieho kábla, obráťte sa na autorizovaného predajcu, obchodníka alebo poskytovateľa služieb spoločnosti HP.

VAROVANIE! Nepoužívajte napájacie káble z iných produktov.

Nezhodné napájacie káble môžu spôsobiť úraz elektrickým prúdom a požiar.

Ďalej uvedená požiadavka sa týka všetkých krajín:

- Napájací kábel musí byť schválený úradom povereným preskúšaním v krajine, kde bude napájací kábel nainštalovaný.

Napájací kábel by mal byť vedený tak, aby sa naň nestúpalo ani aby nebol poškodený predmetmi, ktoré sú umiestnené nad alebo oproti nemu. Osobitnú pozornosť treba venovať zástrčke, zásuvke a miestu na produkte, z ktorého kábel vychádza.

VAROVANIE! Nepoužívajte tento produkt s poškodeným napájacím káblom. Ak je napájací kábel nejakým spôsobom poškodený, okamžite ho vymeňte. Poškodené káble môžu vystaviť používateľa nebezpečenstvám.

Upozornenie týkajúce sa napájacieho kábla

Ak ste nedostali napájací kábel počítača alebo príslušenstva s externým napájaním, ktoré je určené na používanie s počítačom, mali by ste si kúpiť napájací kábel schválený na používanie vo vašej krajine/regióne.

Napájací kábel musí mať špecifikácie zodpovedajúce produktu, čo sa týka napätia a prúdu, ako je to vyznačené na štítku s elektrickými parametrami produktu. Napätie a prúd napájacieho kábla by mali byť vyššie, než je vyznačené na produkte. Ďalej musí byť priemer kábla najmenej **0,75 mm²/18 AWG** a dĺžka kábla musí byť **1,0 m až 2,0 m**. Ak máte otázky týkajúce sa požadovaného typu napájacieho kábla, obráťte sa na autorizovaného poskytovateľa služieb.

Napájací kábel by mal byť vedený tak, aby sa po ňom nechodilo ani aby nebol poškodený predmetmi. Osobitnú pozornosť treba venovať zástrčke, zásuvke a miestu na produkte, z ktorého kábel vychádza.

konektor na napájanie jednosmerným prúdom externého zdroja napájania od spoločnosti HP

Schéma znázorňuje konektor na napájanie jednosmerným prúdom externého zdroja napájania od spoločnosti HP.

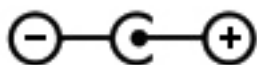

Japonské upozornenie týkajúce sa napájacích káblov

製品には、同梱された電源コードをお使い下さい。

同梱された電源コードは、他の製品では使用出来ません。

Japonské požiadavky na napájací kábel

Na použitie v Japonsku použite napájací kábel priložený k tomuto produktu.

⚠ UPOZORNENIE: Nepoužívajte napájací kábel, ktorý bol dodaný spolu s výrobkom, pre iné výrobky.

Nebezpečenstvo pricviknutia

Pomocou tohto upozornenia varujte pred možnými zraneniami v dôsledku pricviknutia.

⚠ VAROVANIE! Všímajte si oblasti s rizikom pricviknutia. Nepribližujte prsty k zatvárajúcim sa častiam.

Ochrana konektorov televíznej antény

Na konektory televíznej antény sa môže vzťahovať niekoľko bezpečnostných upozornení.

Uzemnenie externej televíznej antény

Ak je k produktu pripojená vonkajšia anténa alebo káblový systém, ubezpečte sa, že je anténa alebo káblový systém elektricky uzemnený, aby sa zaručila ochrana pred kolísaním napätia a vnútorným statickým výbojom.

Článok 810 normy NEC (National Electrical Code), ANSI/NFPA 70, obsahuje informácie týkajúce sa správneho elektrického uzemnenia stožiaru a podpornej konštrukcie, uzemnenia prívodného kábla pripojeného k vybijacej jednotke antény, veľkosti uzemňovacích vodičov, umiestnenia vybijacej jednotky antény, pripojenia k elektródam na uzemnenie napájania a požiadaviek na elektródy na uzemnenie napájania.

Ochrana pred zásahom bleskom

Z dôvodu väčšej ochrany ľubovoľného produktu pri búrke s bleskami alebo v prípade používania bez dozoru či dlhodobého nepoužívania odpojte produkt od zásuvky v stene a odpojte anténu alebo káblový systém. Zabráni sa tak poškodeniu produktu v prípade zásahu bleskom a kolísania napätia.

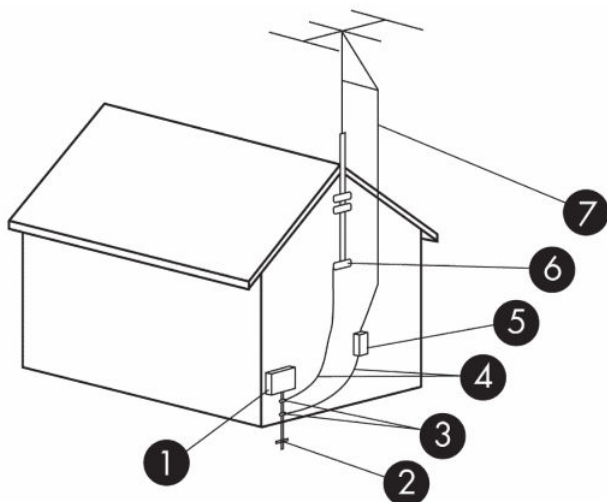

Tabuľka 2-2 Uzemnenie antény

Referenčné číslo	Uzemňovacia súčasť
1	Elektronické servisné zariadenie
2	Elektródový uzemňovací systém (článok 250 normy NEC, časť III)
3	Uzemňovacie svorky
4	Uzemňovacie vodiče (časť 810.21 normy NEC)
5	Vybíjacia jednotka antény (časť 810.20 normy NEC)
6	Uzemňovacia svorka
7	Prívodný kábel antény

Poznámka pre inštalatéra systému CATV

Táto pripomienka slúži na upozornenie inštalatéra systémov CATV na časť 820.93 normy NEC, ktorá obsahuje pokyny na správne uzemnenie a konkrétne špecifikuje, že tienenie koaxiálneho kábla musí byť pripojené k uzemňovaciemu systému budovy, a to čo najbližšie k miestu vstupu kábla.

Upozornenie na cestovanie

Pomocou tohto upozornenia varujte pred možným vážnym zranením spôsobeným napäťovými transformátormi.

VAROVANIE! Ak chcete znížiť riziko úrazu elektrickým prúdom, požiaru a poškodenia zariadenia, nepokúšajte sa počítač napájať pomocou adaptéra určeného pre iné spotrebiče.

Čínske bezpečnostné upozornenia

HP 工作站使用安全手册

使用须知

欢迎使用惠普工作站，为了您及仪器的安全，请您务必注意如下事项：

1. 仪器要和地线相接，要使用有正确接地插头的电源线，使用中国国家规定的 220V 电源。
2. 避免高温和尘土多的地方，否则易引起仪器内部部件的损坏。
3. 避免接近高温，避免接近直接热源，如直射太阳光、暖气等其它发热体。
4. 不要有异物或液体落入机内，以免部件短路。
5. 不要将磁体放置于仪器附近。

警告

为防止火灾或触电事故，请不要将该机放置于淋雨或潮湿处

如果您按照以上步骤操作时遇到了困难，或想了解其它产品性能，请在以下网页上寻找相关信息：<http://www.hp.com.cn>

或联系我们

中国惠普有限公司
地址：北京朝阳区建国路 112 号中国惠普大厦
电话：010-65643888

Čínske upozornenie týkajúce sa nadmorskej výšky

海拔警告仅适用于在海拔 2000m 以下地区使用的产品



海拔警告仅适用于在海拔 2000m 以下地区使用的产品。

Čínske varovné upozornenie týkajúce sa tropickej teploty

热带警告仅适用于在非热带气候条件下使用的产品。



热带警告仅适用于在非热带气候条件下使用的产品。

Nórske a švédske upozornenie o uzemňovaní káblov pre produkty s TV tunerom

Nórsko a Švédsko vyžadujú galvanický izolátor uzemnenia.

⚠ UPOZORNENIE: Z bezpečnostných dôvodov je potrebné pri pripojení sa na káblovú sieť použiť galvanický izolátor.

Taiwanské upozornenie týkajúce sa zraku

Toto upozornenie týkajúce sa zraku sa vzťahuje na produkty na Taiwane.

使用過度恐傷害視力

注意事項:

- (1) 使用 30 分鐘請休息 10 分鐘。
- (2) 未滿 2 歲幼兒不看螢幕, 2 歲以上每天看螢幕不要超過 1 小時。

3 Environmentálne upozornenia

V tejto kapitole sa uvádzajú environmentálne upozornenia pre jednotlivé krajiny/regióny a informácie týkajúce sa dodržiavania predpisov. Niektoré z týchto upozornení sa nemusia týkať vášho produktu.

Recyklácia elektronického hardvéru, obalov a batérií

Spoločnosť HP podporuje zákazníkov v tom, aby recyklovali použitý elektronický hardvér, obaly originálnych tlačových kaziet HP a nabíjacie batérie.

Ďalšie informácie o recyklačných programoch nájdete na adrese <http://www.hp.com/recycle>.

Informácie týkajúce sa recyklácie produktu v Japonsku nájdete na adrese <http://www.hp.com/jp/hardwarerecycle/>.

Likvidácia vyradeného zariadenia používateľmi

Pomocou tohto upozornenia vysvetlite ikonu súvisiacu s likvidáciou odpadu.

Tabuľka 3-1 Ikona likvidácie vyradeného zariadenia a jej opis

Ikona	Opis
	Tento symbol znamená, že produkt sa nemá likvidovať s ostatným domovým odpadom. Namiesto toho by ste mali chrániť ľudské zdravie a životné prostredie odovzdaním vyradeného zariadenia na zbernom mieste, ktoré je určené na recykláciu vyradeného elektrického a elektronického zariadenia. Ďalšie informácie získate od spoločnosti zabezpečujúcej likvidáciu domového odpadu alebo na adrese http://www.hp.com/recycle .

Likvidácia alkalických batérií v Brazílii

Não descarte o produto eletrônico em lixo comum



Este produto eletroeletrônico e seus componentes não devem ser descartados no lixo comum, pois embora estejam em conformidade com padrões mundiais de restrição a substâncias nocivas, podem conter, ainda que em quantidades mínimas, substâncias impactantes ao meio ambiente. Ao final da vida útil deste produto, o usuário deverá entregá-lo à HP. A não observância dessa orientação sujeitará o infrator às sanções previstas em lei. Após o uso, as pilhas e/ou baterias dos produtos HP deverão ser entregues ao estabelecimento comercial ou rede de assistência técnica autorizada pela HP.

Para maiores informações, inclusive sobre os pontos de recebimento, acesse: <http://www.hp.com.br/reciclar>

Informácie týkajúce sa recyklácie hardvéru v Brazílii

Não descarte o produto eletrônico em lixo comum



Este produto eletroeletrônico e seus componentes não devem ser descartados no lixo comum, pois embora estejam em conformidade com padrões mundiais de restrição a substâncias nocivas, podem conter, ainda que em quantidades mínimas, substâncias impactantes ao meio ambiente. Ao final da vida útil deste produto, o usuário deverá entregá-lo à HP. A não observância dessa orientação sujeitará o infrator às sanções previstas em lei. Após o uso, as pilhas e/ou baterias dos produtos HP deverão ser entregues ao estabelecimento comercial ou rede de assistência técnica autorizada pela HP.

Para maiores informações, inclusive sobre os pontos de recebimento, acesse: <http://www.hp.com.br/reciclar>

Francúzsko Triman WEEE a recyklačný štítok

Pomocou tohto upozornenia vysvetlite ikonu súvisiacu s likvidáciou odpadu.



Informácie týkajúce sa recyklácie batérií na Taiwane

Toto upozornenie obsahuje nariadenia týkajúce sa výroby a recyklácie batérií na Taiwane.

Tabuľka 3-2 Ikona recyklácie batérií na Taiwane a jej opis

Ikona	Opis
	Taiwanský predpis EPA vyžaduje od výrobcov suchých batérií alebo importných firiem, aby v súlade s článkom 15 zákona o likvidácii odpadu označili recyklačnými značkami batérie používané v predaji, na vzorkách alebo počas propagačných akcií. Informácie o správnej likvidácii batérií vám poskytne recyklačná spoločnosť na Taiwane.

Turecké predpisy WEEE

Türkiye Cumhuriyeti: AEEE Yönetmeliğine Uygundur

Certifikácia programu ENERGY STAR® (len vybrané produkty)

ENERGY STAR je program Americkej agentúry pre ochranu životného prostredia, ktorý pomáha podnikom a jednotlivcom šetriť peniaze a chrániť životné prostredie prostredníctvom špičkovej energetickej účinnosti.

Produkty s označením ENERGY STAR zabraňujú emisiám skleníkových plynov splňaním prísnych kritérií týkajúcich sa energetickej účinnosti alebo požiadaviek stanovených Americkou agentúrou pre ochranu životného prostredia. Spoločnosť HP Inc. ako partner programu ENERGY STAR dodržiava prísnejšie postupy americkej agentúry EPA týkajúce sa certifikácie produktov s cieľom zaistiť, že sú produkty označené logom ENERGY STAR certifikované v rámci programu ENERGY STAR na základe platných smerníc programu ENERGY STAR. Všetky počítače certifikované v programe ENERGY STAR sú označené nasledujúcim logom:



Základná požiadavka programu ENERGY STAR na počítačové produkty zahŕňa funkcie správy napájania, ktoré podstatne znižujú spotrebu energie v čase nečinnosti produktu. Správa napájania umožňuje po určitom období nečinnosti automaticky zadať v počítači režim spánku s nízkou spotrebou energie alebo iný režim s nízkou spotrebou energie. Funkcie správy napájania sú v prípade sieťového napájania počítača vopred nastavené nasledujúcim spôsobom:

Tabuľka 3-3 Predvolené funkcie správy napájania v prípade sieťového napájania počítača

Typ počítača	Čas aktivácie režimu spánku obrazovky	Čas aktivácie režimu spánku počítača (min.)	Ukončenie režimu spánku
Prenosné počítače, mobilné pracovné stanice	Do 15 minút (líši sa v závislosti od modelu)	Do 30 minút (líši sa v závislosti od modelu)	Produkt ukončí režim spánku po stlačení tlačidla napájania/režimu spánku. Keď je zapnutá funkcia Wake-On-LAN (WOL), systém môže ukončiť režim spánku po prijatí sieťového signálu.
Tablety/prenosné počítače Slate	Do 1 minúty	Nepoužíva sa	Nepoužíva sa
Stolné počítače, integrované stolné počítače, pracovné stanice	Do 15 minút (líši sa v závislosti od modelu)	Do 30 minút (líši sa v závislosti od modelu)	Produkt ukončí režim spánku, keď používateľ pracuje s ľubovoľným vstupným zariadením vrátane myši alebo klávesnice. Keď je zapnutá funkcia Wake-On-LAN (WOL), systém môže ukončiť režim spánku po prijatí sieťového signálu.
Tenkí klienti	Do 15 minút (líši sa v závislosti od modelu)	Do 30 minút, keď operačný systém podporuje režim spánku (v závislosti od modelu)	Keď operačný režim podporuje režim spánku, produkt ukončí režim spánku po interakcii používateľa s ľubovoľným vstupným zariadením vrátane myši alebo klávesnice. Keď je zapnutá funkcia Wake-On-LAN (WOL), systém môže ukončiť režim spánku po prijatí sieťového signálu.

Počítače, ktoré v prípade dostupnosti internetovej siete podporujú nepretržite aktívny a pripojený profil (napríklad tablety alebo prenosné počítače Slate), majú k dispozícii alternatívne režimy dlhej alebo krátkej nečinnosti (ako uvádzajú požiadavky programu ENERGY STAR týkajúce sa počítačov), pri ktorých sa spotrebúva veľmi málo energie (do 10 W) a ktoré v prípade potreby predlžujú životnosť batérie produktu na maximum. Tieto alternatívne režimy nízkej spotreby sú dynamické s aktiváciou režimu spánku obrazovky do jednej minúty nečinnosti.

Počítač ukončí režim spánku po stlačení tlačidla napájania/režimu spánku. Keď je zapnutá funkcia Wake-On-LAN (WOL), počítač môže tiež ukončiť režim spánku po prijatí sieťového signálu.

Ďalšie informácie o potenciálnych energetických a finančných úsporách prostredníctvom funkcie správy napájania môžete nájsť na webovej lokalite správy napájania pre program ENERGY STAR agentúry EPA na adrese <http://www.energystar.gov/powermanagement>.

Ďalšie informácie o programe ENERGY STAR a jeho prínosoch pre životné prostredie sú k dispozícii na webovej lokalite programu ENERGY STAR agentúry EPA na adrese <http://www.energystar.gov>.

ENERGY STAR a značka ENERGY STAR sú registrované ochranné známky Americkej agentúry pre ochranu životného prostredia.

Chemické látky

Spoločnosť HP poskytuje zákazníkom informácie o chemických látkach použitých v produktoch v zmysle platných predpisov, ako je predpis REACH (nariadenie Európskeho parlamentu a Rady (ES) č. 1907/2006).

Prehľad chemických látok v tomto produkte nájdete na webovej stránke <http://www.hp.com/go/reach>.

Materiál obsahujúci perchlorát – môže sa vyžadovať špeciálne zaobchádzanie

Batéria hodín reálneho času počítača môže obsahovať perchlorát a pri recyklácii alebo likvidácii v štáte Kalifornia môže vyžadovať špeciálne zaobchádzanie.

Navštívte lokalitu <http://www.dtsc.ca.gov/hazardouswaste/perchlorate/>.

čínske upozornenia týkajúce sa životného prostredia

回收信息说明

惠普公司对废弃的电子计算机（笔记本电脑）提供回收服务，更多信息请登陆
<http://www8.hp.com/us/en/hp-information/environment/product-recycling.html>

环境标志信息

微型计算机（台式计算机，笔记本电脑等）及显示器在中国环境标志认证产品范围内，环境标志表明该产品不仅品质合格，而且在生产、使用和回收处理中都符合特定的环境保护要求，与同类产品相比，既有低毒少害，节约资源等环保优势，此外获得中国环境标志认证的产品售后三年内均可在各服务中心选择维修或更换部件，也可通过更换更高性能的零部件或模块实现硬件升级。

特别提醒

如您需要确认本产品处于零能耗状态，请按下电源关闭按钮，并将插头从电源插座断开。

čínsky energetický štítok pre počítače

Čína vyžaduje toto upozornenie týkajúce sa energetickej účinnosti.

V súlade s dokumentom „The Regulation of the Implementation on China Energy Label for Microcomputers“ (Nariadenie týkajúce sa implementácie na čínskych energetických štítkoch pre mikropočítače) je tento mikropočítač označený štítkom energetickej účinnosti. Trieda energetickej účinnosti, bežná spotreba energie a kategória produktu na štítku sa určujú a vypočítavajú podľa normy GB28380-2012.

1. Triedy energetickej účinnosti

Trieda sa určuje podľa príslušnej normy na základe výpočtu úrovne základnej spotreby spolu so súhrnom všetkých povolení pre doplnkové súčasti, ako je napríklad hlavná pamäť a grafická karta. Hodnota bežnej spotreby energie nesmie v prípade produktov vo všetkých triedach presiahnuť hodnotu uvedenú v nasledujúcej tabuľke:

Tabuľka 3-4 Hodnoty bežnej spotreby elektrickej energie (TEC)

Typ produktu		Bežná spotreba energie (kWh)		
		Trieda 1	Trieda 2	Trieda 3
Stolný mikropočítač, počítač typu All-in-One	Kategória A	98,0 + Σ Efa	148,0 + Σ Efa	198,0 + Σ Efa
	Kategória B	125,0 + Σ Efa	175,0 + Σ Efa	225,0 + Σ Efa
	Kategória C	159,0 + Σ Efa	209,0 + Σ Efa	259,0 + Σ Efa
	Kategória D	184,0 + Σ Efa	234,0 + Σ Efa	284,0 + Σ Efa
Prenosný počítač	Kategória A	20,0 + Σ Efa	35,0 + Σ Efa	45,0 + Σ Efa
	Kategória B	26,0 + Σ Efa	45,0 + Σ Efa	65,0 + Σ Efa
	Kategória C	54,5 + Σ Efa	75,0 + Σ Efa	123,5 + Σ Efa

POZNÁMKA: Σ Efa je súhrn účinníka doplnkových funkcií produktu.

2. Bežná spotreba energie

Hodnota spotreby energie uvedená na štítku je údaj meraný pomocou charakteristickej konfigurácie, ktorá zahŕňa všetky konfigurácie v registračnej jednotke vybranej podľa dokumentu „The Regulation of the Implementation on China Energy Label for Microcomputers“ (Nariadenie týkajúce sa implementácie na čínskych energetických štítkoch pre mikropočítače). Skutočná spotreba elektrickej energie daného mikropočítača preto nemusí byť rovnaká ako údaje TEC uvedené na štítku.

3. Kategória produktu

Kategória produktu sa určuje na základe normy podľa konfigurácie mikropočítača. Kategorizácia produktov spĺňa nariadenia v nasledujúcej tabuľke:

Tabuľka 3-5 Kategória produktu a opis konfigurácie

Typ produktu	Opis konfigurácie	
	Stolný mikropočítač, počítač typu All-in-One	Prenosný počítač
Kategória A	Stolný mikropočítač a počítač typu All-in-One, ktorých konfigurácia nepatrí do kategórií B, C a D	Prenosný počítač, ktorého konfigurácia nepatrí do kategórií B a C
Kategória B	Počet fyzických jadier procesora 2 a systémová pamäť minimálne 2 GB	Samostatný grafický procesor

Tabuľka 3-5 Kategória produktu a opis konfigurácie (pokračovanie)

Typ produktu	Opis konfigurácie	
Kategória C	Fyzický procesor s viac ako dvoma jadrami a aspoň jednou z nasledujúcich položiek: 1. Veľkosť systémovej pamäte minimálne 2 GB 2. Samostatný grafický procesor	Produkt s fyzickým procesorom s minimálne dvoma jadrami, systémovou pamäťou s veľkosťou minimálne 2 GB a samostatným grafickým procesorom so šírkou zbernice zobrazovacej pamäte minimálne 128 bitov
Kategória D	Fyzický procesor minimálne so štyrmi jadrami a aspoň jednou z nasledujúcich položiek: 1. Veľkosť systémovej pamäte minimálne 4 GB 2. Samostatný grafický procesor so šírkou zbernice zobrazovacej pamäte minimálne 128 bitov	

Ďalšie podrobnosti týkajúce sa špecifikácie nájdete v norme GB28380-2012.

本机根据《微型计算机能源效率标识实施规则》的要求加施中国能效标识。能效标识中显示的能效等级、典型能源消耗和产品类型均根据《微型计算机能效限定值及能效等级》(GB28380-2012)的要求确定。对上述标识内容的说明如下：

1. 能效等级

微型计算机的能效等级由基础能源消耗值和附加功能功耗因子之和决定。微型计算机能效各等级的典型能源消耗应不大于下表的规定

微型计算机类型		能源消耗(千瓦时)		
		1	2	3
台式微型计算机及一体机	A类	$98.0+\Sigma E_{fa}$	$148.0+\Sigma E_{fa}$	$198.0+\Sigma E_{fa}$
	B类	$125.0+\Sigma E_{fa}$	$175.0+\Sigma E_{fa}$	$225.0+\Sigma E_{fa}$
	C类	$159.0+\Sigma E_{fa}$	$209.0+\Sigma E_{fa}$	$259.0+\Sigma E_{fa}$
	D类	$184.0+\Sigma E_{fa}$	$234.0+\Sigma E_{fa}$	$284.0+\Sigma E_{fa}$
便携式计算机	A类	$20.0+\Sigma E_{fa}$	$35.0+\Sigma E_{fa}$	$45.0+\Sigma E_{fa}$
	B类	$26.0+\Sigma E_{fa}$	$45.0+\Sigma E_{fa}$	$65.0+\Sigma E_{fa}$
	C类	$54.5+\Sigma E_{fa}$	$75.0+\Sigma E_{fa}$	$123.5+\Sigma E_{fa}$

注： ΣE_{fa} 为微型计算机附加功能功耗因子之和

2. 典型能源消耗

典型能源消耗值代表一个备案单元中，符合《微型计算机能源效率标识实施规则》要求的代表性规格型号产品的数值。因此，本机的典型能源消耗值可能与其所加施的能效标识中所示的典型能源消耗值不一致。

3. 产品类型

产品类型根据微型计算机的配置确定。参见下表：

类型	配置说明	
	台式微型计算机及一体机	便携式计算机
A类	下列B类、C类、D类配置以外的台式微型计算机及一体机	下列B类、C类配置以外的便携式计算机
B类	中央处理器(CPU)物理核心数为2,系统内存大于等于2GB	具有独立图形显示单元(GPU)
C类	中央处理器(CPU)物理核心数大于2,且至少具有以下特征中的一条 a. a) 系统内存大于等于2GB; b. 独立图形显示单元(GPU)	中央处理器(CPU)物理核心数大于等于2,系统内存大于等于2GB,具有独立图形显示单元(GPU)且显存位宽大于等于128位。
D类	中央处理器(CPU)物理核心数大于等于4,且至少具有以下特征中的一条: a. 系统内存大于等于4GB; b. 具有独立图形显示单元(GPU)且显存位宽大于等于128位	

关于标识内容的更详细技术信息，请参考《微型计算机能效限定值及能效等级》(GB28380-2012)

RoHS (Čína)

Čína používa nasledujúce upozornenia pre RoHS.

笔记本电脑和平板电脑产品中有害物质或元素的名称及含量

根据中国《电器电子产品有害物质限制使用管理办法》



Tabuľka 3-6 产品中有有害物质或元素的名称及含量 根据中国《电器电子产品有害物质限制使用管理办法》

部件名称	有害物质					
	铅 (Pb)	汞 (Hg)	镉 (Cd)	六价铬 (Cr(VI))	多溴联苯 (PBB)	多溴二苯醚 (PBDE)
电池	X	0	0	0	0	0
线缆	X	0	0	0	0	0
摄像头	X	0	0	0	0	0
机箱/其他	X	0	0	0	0	0
闪存读卡器	X	0	0	0	0	0
软盘驱动器	X	0	0	0	0	0
硬盘驱动器	X	0	0	0	0	0
耳机	X	0	0	0	0	0
I/O PCA	X	0	0	0	0	0
键盘	X	0	0	0	0	0
液晶显示器 (LCD) 面板	X	0	0	0	0	0
介质 (CD/DVD/软盘)	0	0	0	0	0	0
内存	X	0	0	0	0	0
主板、处理器、散热器	X	0	0	0	0	0
鼠标	X	0	0	0	0	0
光盘驱动器	X	0	0	0	0	0
对接设备选件	X	0	0	0	0	0
电源适配器	X	0	0	0	0	0
电源	X	0	0	0	0	0
电源组	X	0	0	0	0	0
投影仪	X	0	0	0	0	0
遥控器	X	0	0	0	0	0

Tabuľka 3-6 产品中有害物质或元素的名称及含量 根据中国《电器电子产品有害物质限制使用管理办法》(pokračovanie)

部件名称	有害物质					
	铅 (Pb)	汞 (Hg)	镉 (Cd)	六价铬 (Cr(VI))	多溴联苯 (PBB)	多溴二苯醚 (PBDE)
智能卡/Java™ 读卡器	X	0	0	0	0	0
扬声器(外置)	X	0	0	0	0	0
电视调谐器	X	0	0	0	0	0
USB 闪存驱动器	X	0	0	0	0	0
USB 集线器	X	0	0	0	0	0
网络摄像头	X	0	0	0	0	0
无线接收器	X	0	0	0	0	0
无线网卡	X	0	0	0	0	0

本表格依据 SJ/T 11364 的规定编制。

0: 表示该有害物质在该部件所有均质材料中的含量均在 GB/T 26572 规定的限量要求以下。

X: 表示该有害物质至少在该部件的某一均质材料中的含量超出 GB/T 26572 规定的限量要求。

此表中所有名称中含 "X" 的部件均符合中国 RoHS 达标管理目录限用物质应用例外清单的豁免。

此表中所有名称中含 "X" 的部件均符合欧盟 RoHS 立法。

注: 环保使用期限的参考标识取决于产品正常工作的温度和湿度等条件

台式机、瘦客户端、个人工作站、一体机和销售点终端产品中有害物质或元素的名称及含量

根据中国《电器电子产品有害物质限制使用管理办法》



Tabuľka 3-7 产品中有害物质或元素的名称及含量 根据中国《电器电子产品有害物质限制使用管理办法》

部件名称	有害物质					
	铅 (Pb)	汞 (Hg)	镉 (Cd)	六价铬 (Cr(VI))	多溴联苯 (PBB)	多溴二苯醚 (PBDE)
电池	X	0	0	0	0	0
线缆	X	0	0	0	0	0
摄像头	X	0	0	0	0	0
机箱/其他	X	0	0	0	0	0
风扇	X	0	0	0	0	0

Tabuľka 3-7 产品中有害物质或元素的名称及含量 根据中国《电器电子产品有害物质限制使用管理办法》
(pokračovanie)

部件名称	有害物质					
	铅 (Pb)	汞 (Hg)	镉 (Cd)	六价铬 (Cr(VI))	多溴联苯 (PBB)	多溴二苯醚 (PBDE)
闪存读卡器	X	0	0	0	0	0
软盘驱动器	X	0	0	0	0	0
硬盘驱动器	X	0	0	0	0	0
耳机	X	0	0	0	0	0
散热器	X	0	0	0	0	0
I/O PCA	X	0	0	0	0	0
键盘	X	0	0	0	0	0
液晶显示器 (LCD) 面板	X	0	0	0	0	0
介质 (CD/DVD/软盘)	0	0	0	0	0	0
内存	X	0	0	0	0	0
主板、处理器、散热器	X	0	0	0	0	0
鼠标	X	0	0	0	0	0
光驱	X	0	0	0	0	0
对接设备选件	X	0	0	0	0	0
电源适配器	X	0	0	0	0	0
电源	X	0	0	0	0	0
投影仪	X	0	0	0	0	0
遥控器	X	0	0	0	0	0
智能卡/Java™ 读卡器	X	0	0	0	0	0
固态驱动器	X	0	0	0	0	0
扬声器(外置)	X	0	0	0	0	0
触控笔	X	0	0	0	0	0
触控板	X	0	0	0	0	0
电视调谐器	X	0	0	0	0	0
USB 闪存驱动器	X	0	0	0	0	0
USB 集线器	X	0	0	0	0	0
网络摄像头	X	0	0	0	0	0
无线接收器	X	0	0	0	0	0
无线网卡	X	0	0	0	0	0
3D 捕获台/转盘	X	0	0	0	0	0

Tabuľka 3-7 产品中有害物质或元素的名称及含量 根据中国《电器电子产品有害物质限制使用管理办法》(pokračovanie)

部件名称	有害物质					
	铅 (Pb)	汞 (Hg)	镉 (Cd)	六价铬 (Cr(VI))	多溴联苯 (PBB)	多溴二苯醚 (PBDE)
本表格依据 SJ/T 11364 的规定编制。						
O: 表示该有害物质在该部件所有均质材料中的含量均在 GB/T 26572 规定的限量要求以下。						
X: 表示该有害物质至少在该部件的某一均质材料中的含量超出 GB/T 26572 规定的限量要求。						
此表中所有名称中含 "X" 的部件均符合中国 RoHS 达标管理目录限用物质应用例外清单的豁免。						
此表中所有名称中含 "X" 的部件均符合欧盟 RoHS 立法。						
注: 环保使用期限的参考标识取决于产品正常工作的温度和湿度等条件						

台灣針對筆記型電腦和平板電腦的有害物質限制使用管理辦法 (RoHS)

限用物質含有情況標示聲明書

Declaration of the Presence Condition of the Restricted Substances Marking

Tabuľka 3-8 限用物質含有情況標示聲明書 Declaration of the Presence Condition of the Restricted Substances Marking

限用物質及其化學符號 Restricted substances and its chemical symbols						
單元 Unit	鉛 Lead (Pb)	汞 Mercury (Hg)	鎘 Cadmium (Cd)	六價鉻 Hexavalent chromium (Cr ⁺⁶)	多溴聯苯 Polybrominated biphenyls (PBB)	多溴二苯醚 Polybrominated diphenyl ethers (PBDE)
纜線 Cables	—	○	○	○	○	○
機殼/其他 Chassis/Other	—	○	○	○	○	○
輸入/輸出印刷 電路組件 I/O PCAs	—	○	○	○	○	○
液晶顯示器 (LCD) 面板 Liquid crystal display (LCD) panel	—	○	○	○	○	○
記憶體 Memory	○	○	○	○	○	○
主機板、處理 器、散熱器 Motherboard, processor, heat sinks	—	○	○	○	○	○
電源組 Power pack	—	○	○	○	○	○

Tabuľka 3-8 限用物質含有情況標示聲明書 Declaration of the Presence Condition of the Restricted Substances Marking (pokračovanie)

限用物質及其化學符號						
Restricted substances and its chemical symbols						
電源供應器 Power supply	—	○	○	○	○	○
儲存裝置 Storage Devices	—	○	○	○	○	○
無線裝置 Wireless Devices	—	○	○	○	○	○
<p>備考 1: 「超出 0.1 %」及「超出 0.01 %」係指限用物質之百分比含量超出百分比含量基準值。</p> <p>Note 1: "Exceeding 0.1 wt %" and "exceeding 0.01 wt %" indicate that the percentage content of the restricted substance exceeds the reference percentage value of presence condition.</p> <p>備考 2: 「○」係指該項限用物質之百分比含量未超出百分比含量基準值。</p> <p>Note 2: "○" indicates that the percentage content of the restricted substance does not exceed the percentage of reference value of presence.</p> <p>備考 3: 「—」係指該項限用物質為排除項目。</p> <p>Note 3: The "—" indicates that the restricted substance corresponds to the exemption.</p>						

若要取得最新版使用指南，請前往 <http://www.hp.com/support>，並依照指示尋找您的產品。然後選取「使用手冊」。

To access the latest user guides, go to <http://www.hp.com/support>, and follow the instructions to find your product. Then select **Manuals**.

台灣針對桌上型電腦、精簡型電腦、個人工作站、一體成形電腦及銷售點終端機的有害物質限制使用管理辦法 (RoHS)

限用物質含有情況標示聲明書

Declaration of the Presence Condition of the Restricted Substances Marking

Tabuľka 3-9 限用物質含有情況標示聲明書 Declaration of the Presence Condition of the Restricted Substances Marking

限用物質及其化學符號						
Restricted substances and its chemical symbols						
單元 Unit	鉛 Lead (Pb)	汞 Mercury (Hg)	鎘 Cadmium (Cd)	六價鉻 Hexavalent chromium (Cr ⁺⁶)	多溴聯苯 Polybrominated biphenyls (PBB)	多溴二苯醚 Polybrominated diphenyl ethers (PBDE)
纜線 Cables	—	○	○	○	○	○
機座/其他 Chassis/Other	—	○	○	○	○	○
輸入/輸出印刷電路組件 I/O PCAs	—	○	○	○	○	○

Tabuľka 3-9 限用物質含有情況標示聲明書 Declaration of the Presence Condition of the Restricted Substances Marking (pokračovanie)

限用物質及其化學符號						
Restricted substances and its chemical symbols						
單元 Unit	鉛 Lead (Pb)	汞 Mercury (Hg)	鎘 Cadmium (Cd)	六價鉻 Hexavalent chromium (Cr ⁺⁶)	多溴聯苯 Polybrominated biphenyls (PBB)	多溴二苯醚 Polybrominated diphenyl ethers (PBDE)
液晶顯示器 (LCD) 面板 Liquid crystal display (LCD) panel (for AIO only)	—	○	○	○	○	○
記憶體 Memory	○	○	○	○	○	○
主機板、處理器、散熱器 Motherboard, processor, heat sinks	—	○	○	○	○	○
電源供應器 Power supply	—	○	○	○	○	○
儲存裝置 Storage Devices	—	○	○	○	○	○

備考 1: 「超出 0.1 %」及「超出 0.01 %」係指限用物質之百分比含量超出百分比含量基準值。
Note 1: "Exceeding 0.1 wt %" and "exceeding 0.01 wt %" indicate that the percentage content of the restricted substance exceeds the reference percentage value of presence condition.

備考 2: 「○」係指該項限用物質之百分比含量未超出百分比含量基準值。
Note 2: "○" indicates that the percentage content of the restricted substance does not exceed the percentage of reference value of presence.

備考 3: 「—」係指該項限用物質為排除項目。
Note 3: The "—" indicates that the restricted substance corresponds to the exemption.

若要取得最新版使用指南，請前往 <http://www.hp.com/support>，並依照指示尋找您的產品。然後選取「使用手冊」。

To access the latest user guides, go to <http://www.hp.com/support>, and follow the instructions to find your product. Then select **Manuals**.

Indické obmedzenia týkajúce sa používania nebezpečných látok (RoHS)

Tento produkt, ako aj súvisiaci spotrebný materiál a náhradné súčasti spĺňajú ustanovenia indickej smernice „India E-waste rule 2016“ o znížení množstva nebezpečných látok.

Neobsahuje olovo, ortuť, šesťmocný chróm, polybrómované bifenyly ani polybrómované difenylétery v koncentráciách presahujúcich 0,1 hmotnostných % a 0,01 hmotnostných % pre kadmium okrem výnimiek uvedených v dodatku 2 smernice.

Informácie týkajúce sa nariadenia Európskej komisie č. 1275/2008

Európska únia vyžaduje toto upozornenie týkajúce sa spotreby energie.

Ak chcete vyhľadať údaje o spotrebe energie týkajúce sa produktu vrátane údajov o produkte, keď je pripojený k sieti v pohotovostnom režime so zapojenými všetkými káblowymi sieťovými portmi a bezdrôtovými zariadeniami, pozrite si časť P14 „Ďalšie informácie“ vyhlásenia IT ECO o produkte na lokalite <http://www.hp.com/hpinfo/globalcitizenship/environment/productdata/itecodesktop-pc.html>.

V prípade potreby aktivujte alebo deaktivujte bezdrôtovú sieť pomocou pokynov nachádzajúcich sa v používateľskej príručke k produktu alebo v operačnom systéme. Uvedené informácie sú tiež k dispozícii na stránke <http://www.hp.com/support>.

Vyhlásenia IT ECO

Tieto prepojenia slúžia na poskytnutie umiestnení pre vyhlásenia IT ECO.

Prenosné počítače alebo tablety

<http://www.hp.com/hpinfo/globalcitizenship/environment/productdata/iteconotebook-o.html>

Stolné počítače a tenkí klienti

http://www.hp.com/hpinfo/globalcitizenship/environment/productdata/itecodesktop-pc.html?jumpid=reg_R1002_USEN

Pracovné stanice

<http://www.hp.com/hpinfo/globalcitizenship/environment/productdata/itecoworkstatio.html>

Japonské obmedzenia týkajúce sa nebezpečných látok

2008 年、日本における製品含有表示方法、JISC0950 改定版が公示されました。製造事業者は、2006 年 7 月 1 日以降に販売される電気・電子機器の特定化学物質の含有に付きまして情報提供を義務付けられています。

製品の部材表示に付きましては、<http://www.hp.com/go/jisc0950> を参照してください。

A Japanese regulatory requirement, defined by specification JIS C 0950, 2008, mandates that manufacturers provide Material Content Declarations for certain categories of electronic products offered for sale after July 1, 2006.

To view the JIS C 0950 material declaration for this product, visit <http://www.hp.com/go/jisc0950>.

Ley para el Aprovechamiento Sustentable de la Energía de México

Ley para el Aprovechamiento Sustentable de la Energía de México

Se ha etiquetado este producto en conformidad con la Ley para el Aprovechamiento Sustentable de la Energía de México, que requiere la divulgación del consumo de energía del modo de uso normal (modo inactivo) y del modo de espera. Su producto es una de las muchas configuraciones de esta familia de modelos; el consumo de energía del modo inactivo de su configuración específica puede diferir de la información de la etiqueta. El consumo real de energía de su producto puede ser mayor o menor que el valor informado en la etiqueta de energía de producto para México a causa de factores como la configuración (componentes y módulos seleccionados) y el uso (tareas que se están efectuando, software instalado y en ejecución, etc.).



POZNÁMKA: Esta ley no es aplicable a las estaciones de trabajo.

TCO Certified

Táto časť sa vzťahuje len na produkty s logom TCO Certified.

Pozrite si <https://tcocertified.com/product-finder/> – zoznam produktov s certifikátom TCO.

A third-party certification according to ISO 14024



Toward sustainable IT products



Say hello to a more sustainable product

IT products are associated with a wide range of sustainability risks throughout their life cycle. Human rights violations occur in the supply chain. Harmful substances are used both in products and their manufacture. Products can often have a short lifespan because of poor ergonomics, low quality and when they are not able to be repaired or upgraded.

This product is a better choice. It meets all the criteria in TCO Certified, the world's most comprehensive sustainability certification for IT products. Thank you for making a responsible product choice, that help drive progress towards a more sustainable future!

Criteria in TCO Certified have a life-cycle perspective and balance environmental and social responsibility. Conformity is verified by independent and approved verifiers that specialize in IT products, social responsibility or other sustainability issues. Verification is done both before and after the certificate is issued, covering the entire validity period. The process also includes ensuring that corrective actions are implemented in all cases of factory non-conformities. And last but not least, to make sure that the certification and independent verification is accurate, both TCO Certified and the verifiers are reviewed regularly.

Want to know more?

Read information about TCO Certified, full criteria documents, news and updates at tcocertified.com. On the website you'll also find our Product Finder, which presents a complete, searchable listing of certified products.

Certifikácia TCO Certified Edge

Táto časť sa vzťahuje len na produkty s logom TCO Certified Edge.

Pozrite si <https://tcocertified.com/product-finder/> – zoznam produktov Edge s certifikátom TCO.

A third-party certification according to ISO 14024



Toward sustainable IT products

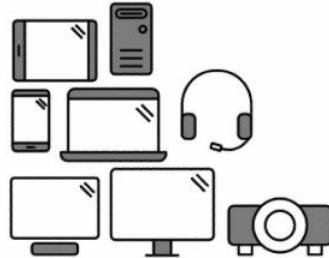

Say hello to a more sustainable product

IT products are associated with a wide range of sustainability risks throughout their life cycle. Human rights violations occur in the supply chain. Harmful substances are used both in products and their manufacture. Products can often have a short lifespan because of poor ergonomics, low quality and when they are not able to be repaired or upgraded.

This product is a better choice. It meets all the criteria in TCO Certified, the world's most comprehensive sustainability certification for IT products. Additionally, it fulfills the requirements of TCO Certified Edge, the supplemental certification that recognizes leading-edge products that exceed typical performance in a particular sustainability attribute. At our Product Finder (tcocertified.com/product-finder) you can find out which TCO Certified Edge criterion or criteria this product meets.

Criteria in TCO Certified have a life-cycle perspective and balance environmental and social responsibility. Compliance is verified by independent verification organizations that specialize in IT products, social responsibility or other sustainability issues. Verification is done both before and after the certificate is issued, covering the entire validity period. The process also includes ensuring that corrective actions are implemented in all cases of factory non-conformities.

Thank you for making a responsible product choice, that help drive progress towards a more sustainable future!

Want to know more?

Read information about TCO Certified, full criteria documents, news and updates at tcocertified.com. On the website you'll also find our Product Finder, which presents a complete, searchable listing of certified products.

Register

A

Aviso para o Brasil 3
avisos
Brasil 3

B

batéria 17
bezdrôtové zariadenia 3
Brazílske upozornenie 3, 19

C

certifikácia programu ENERGY STAR 26
certifikácia TCO Certified 39
certifikácia TCO Certified Edge 40

Č

čínske upozornenia týkajúce sa životného prostredia 28
čínsky energetický štítok pre počítače 29

E

environmentálne upozornenia 25
ergonomické upozornenie 6

F

Federálna komisia pre komunikácie (FCC)
káble pre prenosné počítače 2
upozornenie pre prenosné počítače 2
úpravy prenosných počítačov 2
frekvenčné pásma rádiovkej komunikácie 5

J

japonské upozornenie 6
japonské upozornenie týkajúce sa napájacích káblov 21
japonské vyhlásenie týkajúce sa modemov 13
juhokórejské upozornenie 9
Južná Kórea, predloženie regulačného dokumentu 9

K

kanadské upozornenia 3
kanadské vyhlásenie týkajúce sa modemov 12

M

maximálne úrovne výkonu 5
mexické upozornenie pre bezdrôtové zariadenia 7

N

nariadenie Európskej komisie č. 1275/2008 37
novozélandské vyhlásenie týkajúce sa modemov 13

P

podpora hlasových služieb 14
predloženie regulačného dokumentu, Južná Kórea 9

R

recyklácia batérií 25
recyklácia elektronického hardvéru a batérií 25
recyklácia, elektronický hardvér a batéria 25
regulačné upozornenie pre Bielorusko 3

Š

štítky, regulačné 1

T

TV tuner, upozornenie o uzemňovaní káblov 24

U

upozornenia
batéria 10, 17, 25
Brazília 3, 19
cestovanie 22
environmentálne 25
ergonómia 6

indické obmedzenie týkajúce sa používania nebezpečných látok 37

japonské obmedzenia týkajúce sa nebezpečných látok 38

Japonsko 6

Japonsko, napájací kábel 21

Južná Kórea 9

Kanada 3

laserová bezpečnosť 11, 18

letecká doprava 10

likvidácia zariadenia 25

materiál obsahujúci perchlorát 28

Mexiko 7

modem 11

napájacie káble 20

regulačné pre Bielorusko 3

Singapur 9

spoločnosť Macrovision Corporation 14

Taiwan 10

upozornenie pre bezdrôtové zariadenia v Thajsku 10

úroveň hlasitosti slúchadiel a slúchadiel s mikrofónom 18

ventilátor 18

upozornenia týkajúce sa likvidácie batéria 25

batéria, vymieňa používateľ 10
zapečatená batéria od výroby 10

zariadenie 25

upozornenia týkajúce sa modemu 11

upozornenia, prenosné počítače
Federálna komisia pre komunikácie (FCC) 2

upozornenie GS 6

upozornenie na cestovanie 22

upozornenie na indické obmedzenie týkajúce sa používania nebezpečných látok 37

upozornenie na japonské obmedzenia týkajúce sa nebezpečných látok 38

upozornenie na úroveň hlasitosti
slúchadiel a slúchadiel s
mikrofónom 18

upozornenie na úroveň hlasitosti,
slúchadlá a slúchadlá s
mikrofónom 18

upozornenie o uzemňovaní
káblov 24

upozornenie pre bezdrôtové
zariadenia v Singapure 9

upozornenie pre bezdrôtové
zariadenia v Thajsku 10

upozornenie pre leteckú
dopravu 10

upozornenie pre Taiwan 10

upozornenie spoločnosti Macrovision
Corporation 14

upozornenie týkajúce sa
batérie 10, 25

upozornenie týkajúce sa laserovej
bezpečnosti 11, 18

upozornenie týkajúce sa likvidácie
zariadenia 25

upozornenie týkajúce sa nadmorskej
výšky 23

upozornenie týkajúce sa napájacieho
kábla 20

upozornenie týkajúce sa
ventilátora 18

úpravy, prenosné počítače
Federálna komisia pre
komunikácie (FCC) 2

V

varovné upozornenie týkajúce sa
tropickej teploty 23

vyhlásenia týkajúce sa modemov
Japonsko 13
Kanada 12
Nový Zéland 13
USA 11

vyhlásenie pre USA týkajúce sa
modemov 11

Z

zariadenia bezdrôtovej siete LAN 3

Symboly a čísla

台灣對於危險物質的限制注意事
項 35, 36

注意事項
台灣有害物質限制 35, 36