

MUSE

MT-50 DBT



**BLUETOOTH MIKROSYSTÉM S DAB+/
FM RÁDIOM, CD A USB PORTOM**
**BLUETOOTH MIKROSYSTÉM S DAB +/
FM RÁDIEM, CD A USB PORTEM**

SK Návod na obsluhu

CZ Návod k obsluze

POHĽAD SPREDU

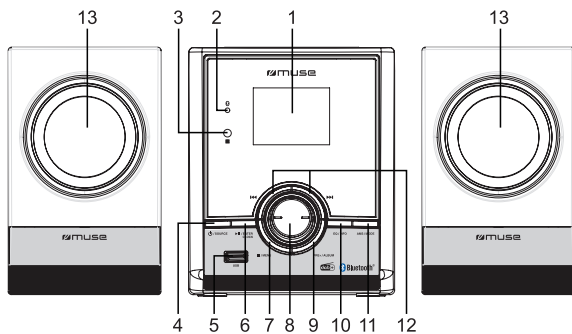

POHĽAD ZOZADU

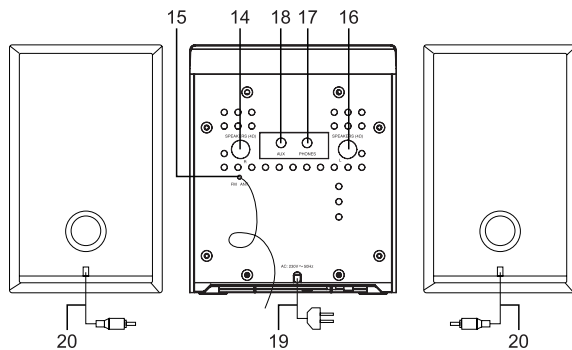

POHĽAD ZHORA

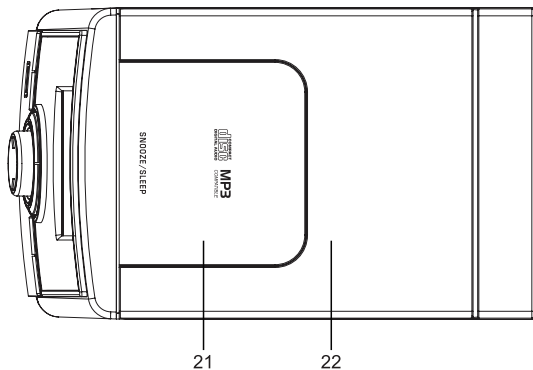



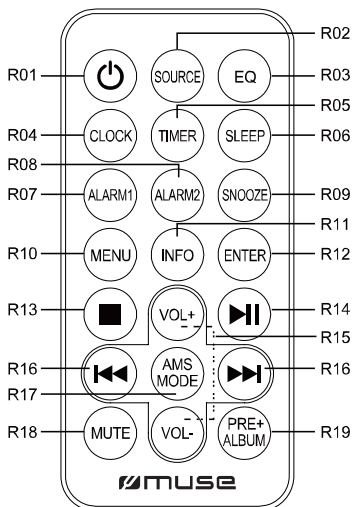

DIAL'KOVÝ OVLÁDAČ





Pred použitím zariadenia si pozorne prečítajte návod na obsluhu.

ROZMIESTNENIE OVLÁDACÍCH PRVKOV

1. TFT displej
2. Indikátor Bluetooth
3. Senzor diaľkového ovládača
4. Tlačidlo /SOURCE: Zapnutie/vypnutie zariadenia; Voľba funkčného režimu: FM, DAB, CD, USB, Bluetooth a AUX IN.
5. USB port na MP prehrávanie
6. /II/ENTER/CLOCK: Prehrávanie/Pozastavenie; Potvrdenie voľby/nastavení; Nastavenie dátumu a času
7. /MENU: Zastavenie prehrávania; Sprístupnenie menu nastavení; Návrat k predchádzajúcemu kroku
8. Ovládač VOLUME: Zvýšenie/zníženie hlasitosti
9. PRE+/ALBUM: Rozhlasová predvoľba hore; voľba požadovaného adresára
10. EQ/INFO: Voľba požadovaných zvukových efektov: FLAT/ROCK/POP/JAZZ/CLASSIC/BASS; Prehľad informácií vysielaných rozhlasovou stanicou
11. AMS/MODE: Automatické vyhľadávanie stanice v režime rádia; Naprogramovanie poradia prehrávania/úprava režimu prehrávania v režime CD/USB; spárovanie v režime Bluetooth
12. Tlačidlá , : Preskočenie/Vyhľadávanie/Ladenie
13. Reproduktor
14. Pravý reproduktorový konektor
15. FM/DAB anténa
16. Ľavý reproduktorový konektor
17. Konektor slúchadiel
18. Konektor AUX IN (3,5 mm)
19. Napájací kábel
20. Reproduktorový kábel
21. Tlačidlo SNOOZE/SLEEP
22. Priestor pre disk

DIAĽKOVÝ OVLÁDAČ

- R1. Tlačidlo : Zapnutie/vypnutie zariadenia
- R2. Tlačidlo SOURCE: Voľba funkčného režimu: FM, DAB, CD, USB, Bluetooth a AUX IN.
- R3. Tlačidlo EQ: Voľba požadovaných zvukových efektov: FLAT/ROCK/POP/JAZZ/CLASSIC/BASS
- R4. Tlačidlo CLOCK: Nastavenie dátumu a času
- R5. Tlačidlo TIMER: Nastavenie funkcie časovača
- R6. Tlačidlo SLEEP: Nastavenie času spánku
- R7. Tlačidlo ALARM 1: Nastavenie času budíka 1
- R8. Tlačidlo ALARM 2: Nastavenie času budíka 2
- R9. Tlačidlo SNOOZE
- R10. Tlačidlo MENU: Sprístupnenie menu nastavení; Návrat k predchádzajúcemu kroku
- R11. Tlačidlo INFO: Zobrazenie informácií vysielaných rozhlasovou stanicou
- R12. Tlačidlo : Zastavenie prehrávania

- R14. Tlačidlo ►II: Prehrávanie/Pozastavenie
 R15. Tlačidlá VOL +/-: Úprava hlasitosti
 R16. Tlačidlo ►►I/I◄◄: Preskočenie/Vyhľadávanie/Ladenie
 R17. **AMS/MODE**: Automatické vyhľadávanie stanice v režime rádia;
 Naprogramovanie poradia prehrávania/úprava režimu prehrávania v režime
 CD/USB; spárovanie v režime Bluetooth
 R18. Tlačidlo **MUTE**: Stlmenie alebo obnovenie výstupu zvuku
 R19. Tlačidlo **PRE+/ALBUM**: Rozhlasová predvoľba hore; voľba požadovaného
 adresára

Dialkový ovládač je napájaný 1 ks. lítiovej batérie „CR2025“ (súčasť balenia). Ak chcete napájať diaľkový ovládač, vyťahnite izolačný štítok na zadnej strane.

VÝMENA BATÉRIE V DIALĽKOVOM OVLÁDAČI

1. Zatlačte tlačidlo smerom doprava.
2. Vytiahnite držiak batérie von.
3. Vložte jednu batériu veľkosti „CR2025“ s kladným pólom (+) smerom hore.
4. Vráťte kryt.

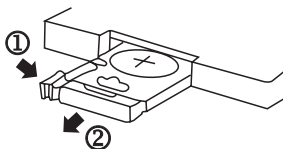

POZNÁMKY:

- Skôr ako vyhodíte batérie, obráťte sa na svojho predajcu ohľadom informácií o tom, kto ich môže vziať späť na konkrétnu recykláciu.
- Ak nebudete diaľkový ovládač používať dlhší čas, vyberte z neho batériu, aby ste predišli poškodeniu spôsobenému únikom elektrolytu z batérie.
- Pozornosť by mala byť venovaná environmentálnym aspektom likvidácie batérie.
- Nehádzte batérie do ohňa!
- Batéria by nemal byť vystavená nadmernému teplu, ako je napríklad slnečné žiarenie, oheň alebo podobné.

UPOZORNENIE: Ak je batéria vložená nesprávne, hrozí nebezpečenstvo výbuchu. Batériu vymieňajte len za rovnakú alebo batériu ekvivalentného typu.



VAROVANIE

Neprehltnite batériu, hrozí nebezpečenstvo chemického popálenia (Dodávaný diaľkový ovládač) Tento produkt obsahuje mincovú/gombíkovú batériu. Ak je tento druh batérie prehltnutý, môže spôsobiť vážne vnútorné popáleniny už v priebehu 2 hodín a to môže viesť k smrti.

Uchovávajte nové a použité batérie čo najďalej od detí.

Ak nie je priestor pre batériu uzavretý bezpečne, prestaňte výrobok používať a uchovajte ho čo najďalej od detí.

Ak máte podozrenie že došlo k prehltnutiu batérie alebo jej vloženiu do akejkoľvek časti tela, okamžite vyhľadajte lekársku pomoc.

PRIPOJENIE REPRODUKTOROV

Pripojte kábel PRAVÉHO/L'AVÉHO reproduktora k reproduktorovým vstupným konektorm na zadnej strane zariadenia.

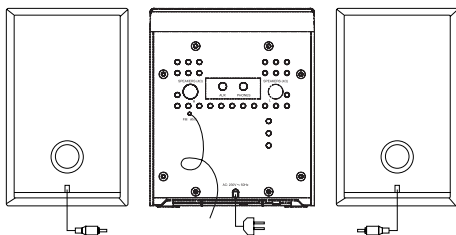

K elektrickej zásuvke

NAPÁJANIE ELEKTRICKOU ENERGIU

Toto zariadenie funguje s napájaním AC 230 V ~ 50 Hz.

Napájací kábel pripojte k vyhovujúcej elektrickej zásuvke.

NASTAVENIE ČASU A DÁTUMU

Pri prvom počúvaní DAB/DAB+ rádia sa čas a dátum zariadenia synchronizuje automaticky podľa vysielania pomocou DAB služby v 24 hodinovom režime, ktorý je v súlade s letným časom.

Ak chcete nastaviť čas a dátum manuálne, postupujte podľa týchto krokov:

1. Stlačte a podržte tlačidlo **CLOCK** na prepnutie do režimu nastavenia dátumu a času. Začnú blikať číslice formátu času (24 hodinový alebo 12 hodinový).
2. Stláčaním tlačidiel **◀◀/▶▶** zvolíte 12H alebo 24H formát času. Stlačte tlačidlo **CLOCK** na potvrdenie.
3. Opakovaným stláčaním tlačidiel **◀◀/▶▶** upravte nastavenie (HH:MM) a dátumu (DD/MM/RRRR). Stlačte tlačidlo **CLOCK** na potvrdenie.

4. Po nastavení roku sa na displeji zobrazí „Time saved (Čas uložený)“.

Poznámka: V 12-hodinovom formáte hodín, nezabudnite zaistiť indikátor AM alebo PM pre správne nastavenie hodín.

NASTAVENIE BUDÍKA A REŽIMU BUDÍKA

1. Stlačte a podržte tlačidlo **ALARM 1** na diaľkovom ovládači, čím sprístupnite menu nastavenia budíka 1. Potom opäť stlačte **ALARM 1** na potvrdenie.
2. Stlačením tlačidla **◀◀** a/alebo **▶▶** zvolíte možnosť a/alebo upravte nastavenie, potom stlačte tlačidlo **ALARM 1** na potvrdenie.
 - **Alarm 1 Wizard** (Sprievodca budíkom 1): Nastavenie času budenia
 - **Duration** (Dĺžka trvania): 15> 30> 45> 60> 90.
 - **Source** (Zdroj): Nastavenie zdroja budenia: Bzučiak, DAB, FM, CD alebo USB.
 - **Preset** (Predvoľba): Voľba naposledy počúvanej rozhlasovej stanice, alebo požadovanej predvoľby rozhlasovej stanice. Táto možnosť je dostupná len vtedy, ak je režim budenia nastavený na DAB alebo FM.
 - **Cycle** (Opakovanie): Daily (Denne), Once (Raz), Weekends (Cez víkend), Weekdays (Cez týždeň)
 - **Daily: Budík bude znieť každý deň.
 - **Once: Budík bude znieť len jedenkrát.
 - **Weekends: Budík bude znieť len cez víkend. (Sobota a Nedeľa)
 - **Weekdays: Budík bude znieť len cez týždeň. (Pondelok až Piatok)
 - **Volume** (Hlasitosť): Nastavenie hlasitosti budíka
Poznámka: Minimálna úroveň hlasitosti budíka je obmedzená na 8.
 - **Alarm On/Off** (Zapnutie/vypnutie budíka): Opakovaným stláčaním tlačidla **ALARM 1** zvolíte zapnutie/vypnutie režimu budíka 1.
3. Opätovným stlačením tlačidla **ALARM 1** uložíte nastavenie budíka 1. Na niekoľko sekúnd sa zobrazí „Alarm Saved (Budík uložený)“. Potom sa na displeji zobrazí indikátor budíka 1 **①** a čas budenia.

Poznámka:

- Rovnaký postup platí pre budík 2 pomocou tlačidla **ALARM 2**. Zobrazí sa indikátor budíka 2 „**②**“ a čas budenia.
- Pri 12-hodinovom formáte hodín, nezabudnite sledovať indikátor AM/PM, aby ste správne nastavili čas budenia.
- Niektoré CD alebo USB zariadenia nemusia byť kompatibilné s funkciou budíka. Ak vaše CD alebo USB zariadenie nie je kompatibilné, nastavte ako zdroj budenia bzučiak, FM alebo DAB.

Zastavenie budíka

1 - Opakovanie budíka

Stlačte tlačidlo **SNOOZE** na dočasné zastavenie budíka. Zariadenie sa prepne do pohotovostného režimu. Na displeji sa zobrazí „Snooze (Driemanie)“ a zostávajúci čas driemania. Budík sa zastaví a začne znieť opäť o 9 minút neskôr.

2 - Zastavenie budíka

Stlačením tlačidla **ALARM 1** alebo  zastavte budík.

Poznámka:

- Pri nastavení „Daily (Denne)“, bude znieť budík znova ďalší deň v rovnakom čase.
- Pri nastavení „Once (Raz)“, nebude znieť budík znova. Indikátor budíka zhasne.
- Pri nastavení „Weekends (Cez víkend)“, bude znieť budík znova nasledujúcu sobotu alebo nedeľu v rovnakom čase.
- Pri nastavení „Weekdays (Cez týždeň)“, bude znieť budík znova ďalší deň cez týždeň (pondelok až piatok) v rovnakom čase.

3 - Zrušenie budíka

V pohotovostnom režime, opakovaným stláčaním tlačidla **ALARM 1** zvolíte „① Off“ na trvalé zrušenie budíka 1.

Poznámka: Rovnaký postup platí pre budík 2 pomocou tlačidla **ALARM 2**.



ČASOVAČ

1. V pohotovostnom režime, stlačte a podržte na niekoľko sekúnd tlačidlo **TIMER** na diaľkovom ovládači a začnú blikať číslice hodín.
2. Stláčaním tlačidla **◀◀** a/alebo **▶▶** nastavte čas zapnutia časovača.
3. Stlačte tlačidlo **TIMER** a následným stláčaním tlačidla **◀◀** alebo **▶▶** zvolíte zdroj režimu časovača: FM, DAB, CD, USB.
4. Stlačte tlačidlo **TIMER** a následným stláčaním tlačidla **◀◀** a/alebo **▶▶** nastavte čas vypnutia časovača.
5. Opätovným stlačením tlačidla **TIMER** potvrdte nastavenie. Zariadenie sa vypne. Automaticky bude prehrávať vo vami nastavenom časovom rozsahu.

FUNKCIA VYPNUTIA

Pri zapnutom zariadení ak chcete zaspávať s hudbou, opakovaným stláčaním tlačidla **SLEEP** zvolíte 120-110-100-90-80-70-60-50-40-30-20-10-05 minút počúvania. Zariadenie sa vypne automaticky po uplynutí nastaveného času. Ak chcete túto funkciu vypnúť, opakovane stláčajte tlačidlo **SLEEP** dovtedy, pokiaľ nezmizne ikona spánku .

OVLÁDACIE PRVKY ZVUKU

1. Stlačením tlačidla  na zariadení alebo na diaľkovom ovládači zapnete zariadenie.
2. Stlačením a podržaním tlačidla  na zariadení, alebo stlačením tlačidla  na diaľkovom ovládači vypnete zariadenie.
3. Funkciu (FM/DAB/CD/USB/BLUETOOTH/AUX IN) zvolíte opakovaným stláčaním tlačidla **SOURCE**.

Poznámka: Za účelom úspory energie, keď prehrávanie dosiahne koniec alebo je úroveň hlasitosti nastavená veľmi nízko a nie je použitý žiaden ovládací prvok na zariadení v priebehu 15 minút, zariadenie sa automaticky prepne do pohotovostného režimu.

HLASITOSŤ

Otáčaním ovládača hlasitosti na zariadení, alebo stláčaním tlačidla **VOL +/-** na diaľkovom ovládači upravte zvuk na prijateľnú úroveň. Úroveň hlasitosti sa zobrazí na niekoľko sekúnd na displeji.

STLMENIE ZVUKU

Pri zapnutom zariadení stlačte tlačidlo **MUTE** na stlmenie zvuku. Opätovným stlačením tohto tlačidla obnovíte výstup zvuku.

EKVALIZÉR

Stlačením a podržaním tlačidla **EQ** na zariadení, alebo opakovaným stláčaním tlačidla **EQ** na diaľkovom ovládači prepínate medzi rôznymi zvukovými efektmi: FLAT, ROCK, POP, JAZZ, CLASSIC a BASS. Vaša voľba sa zobrazí na niekoľko sekúnd na displeji.

POUŽÍVANIE DISKU

1. Stlačením tlačidla  na zariadení alebo na diaľkovom ovládači zapnite zariadenie.
2. Opakovaným stláčaním tlačidla **SOURCE** zvolíte funkciu CD.
3. Zdvihnite kryt priestoru pre CD.
4. Vložte CD disk potlačenou stranou smerom hore do priestoru pre CD a zatvorte priestor pre CD.
5. Prehrávanie sa spustí automaticky po niekoľkých sekundách.

ZÁKLADNÁ OBSLUHA

PREHRÁVANIE/POZASTAVENIE

Na dočasné zastavenie prehrávania, stlačte tlačidlo **II**. Ak chcete pokračovať v prehrávaní, stlačte toto tlačidlo znovu.

ZASTAVENIE

Stlačte tlačidlo **■** pre zastavenie prehrávania. Na displeji sa zobrazí celkový počet skladieb.

Voľba skladby

1. Stlačením tlačidla **▶▶** preskočíte smerom dopredu na nasledujúcu skladbu, alebo opakovaným stláčaním preskočíte viacero skladieb.
2. Stlačením tlačidla **◀◀** sa vrátite na začiatok skladby, alebo opakovaným stláčaním preskočíte dozadu o niekoľko skladieb.

Rýchly posun smerom dozadu/dopredu

Stlačte a podržte tlačidlo **◀◀/▶▶**. Disk/USB začne vyhľadávanie vysokou rýchlosťou v smere dopredu alebo dozadu. Keď uvoľníte tlačidlo, bude pokračovať normálne prehrávanie.

Voľba adresára (len mp3)

Stlačením tlačidla **ALBUM** zvolíte prvú skladbu nasledujúceho adresára na vašom aktuálnom disku alebo USB.

Poznámka: Ikona MP3 sa rozsvieti v priebehu prehrávania mp3 súborov.

POUŽITIE USB

1. Stlačením tlačidla  na zariadení alebo na diaľkovom ovládači zapnete zariadenie.
2. Pripojte USB zariadenie k USB portu na tomto zariadení.
3. Stlačením tlačidla **SOURCE** zvolíte režim USB. Po niekoľkých sekundách, sa prehrávanie spustí automaticky.

Poznámky:

- Celkový počet MP3 súborov v USB zariadení nesmie presiahnuť 999.
- Zariadenie nesmie obsahovať viac ako 99 adresárov.
- Čas načítania je niekoľko sekúnd alebo aj dlhšie, v závislosti od množstva MP3 súborov a adresárov v USB zariadení.
- Nevkladajte nič iné ako USB zariadenie do portu na tomto zariadení. Ostatné predmety by mohli poškodiť USB mechanizmus.
- USB konektor nesmie byť pripojený priamo k počítaču, pretože by mohlo dôjsť k poškodeniu zariadenia.
- Na trhu je v súčasnosti mnoho USB zariadení. Nemôžeme zaručiť podporu všetkých rozličných modelov. Ak vaše zariadenie nie je podporované, vyskúšajte prosím iné USB zariadenie.

REŽIMY PREHRÁVANIA (LEN CD/MP3)

Opakovaným stláčaním tlačidla **MODE** zvolíte rôzne druhy režimov prehrávania v nasledujúcom poradí.

Pri Audio CD: Repeat one ➔ Repeat All ➔ Random ➔ Normal

Pri MP3 súboroch: Repeat one ➔ Repeat Album ➔ Repeat All ➔ Random ➔ Normal

Repeat one – Opakovanie práve prehrávanej skladby.

Repeat All – Opakovanie všetkých skladieb.

Repeat Album – Opakovanie všetkých skladieb v celom albume/adresári.

Random – Všetky skladby budú prehraté v náhodnom poradí.

Normal – Prehrávanie skladieb v postupnom poradí.

Naprogramované prehrávanie (len v režime CD/MP3)

1. V režime zastavenia, stlačte tlačidlo **AMS**. Na displeji sa zobrazí „★ P 01“.
2. Stlačením tlačidla **ALBUM** zvolíte požadovaný adresár a stláčaním tlačidla **◀◀/▶▶** zvolíte požadovanú skladbu.
3. Stlačte tlačidlo **AMS** na potvrdenie voľby.
4. Opakovaním vyššie uvedených krokov naprogramujte až 20 skladieb pri CD a 99 skladieb pri MP3.
5. Stlačením tlačidla **▶II** spustíte naprogramované prehrávanie.
6. Jedným stlačením a podržaním tlačidla **■** zastavíte naprogramované prehrávanie.
7. Ak chcete naprogramované prehrávanie zrušiť, dvakrát stlačte tlačidlo **■**. Indikátor „★“ zhasne.

FUNKCIA BLUETOOTH

Slovná značka a logá *Bluetooth*[®] sú registrované ochranné známky spoločnosti Bluetooth SIG, Inc. a akékoľvek použitie týchto známk spoločnosťou New One S.A.S je na základe licencie. Ostatné ochranné známky a obchodné názvy sú majetkom ich príslušných vlastníkov.

1. Keď je zariadenie zapnuté, opakovaným stláčaním tlačidla **SOURCE** zvolíte režim Bluetooth. Na displeji sa zobrazí „Bluetooth“. Indikátor Bluetooth začne rýchlo blikať.
2. Na Bluetooth zariadení aktivujte Bluetooth a zvolte „M-50 DBT“ v zozname zariadení. (Podrobnejšie informácie nájdete v návode na obsluhu zariadenia, ktoré chcete pripojiť.) Ak si Bluetooth zariadenie vyžiada heslo, zadajte „0000“. Niektoré Bluetooth zariadenia vás požiadajú o prijatie pripojenia. Indikátor Bluetooth prestane blikať vtedy, ak je spárovanie úspešné.

Tip: Ak budete chcieť pripojiť svoj Bluetooth reproduktor k inému Bluetooth audio zariadeniu, budete musieť odpojiť aktuálne zariadenie a vykonať nové pripojenie.

Ak spárovanie zlyhá, vykonajte nasledujúce kroky:

Stláčajte tlačidlo **AMS/MODE** dovtedy, pokiaľ nezačne indikátor Bluetooth blikať rýchlo, čím aktivujete režim spárovania. Na Bluetooth zariadení aktivujte Bluetooth a zvolte „M-50 DBT“ v zozname zariadení (podľa kroku 2 vyššie).

- Na niektorých zariadeniach, ako sú napríklad počítače, musíte po spárovaní zvoliť zariadenie v Bluetooth menu a zvoliť možnosť „Použiť ako audio zariadenie (stereo)“ alebo podobnú voľbu.
- Spárovanie zostane nezmenené vtedy, ak sa zariadenie a/alebo vaše Bluetooth zariadenie dostane mimo komunikačného dosahu. Aktívne pripojenie bude opäť nadviazané vtedy, ak sa vaše Bluetooth zariadenie vráti do daného dosahu.
- Pri opätovnom zapnutí tohto zariadenia, sa automaticky pokúsi opätovne pripojiť s naposledy spárovaným Bluetooth zariadením.

Použitie Bluetooth zariadenia

1. Keď sú zariadenia spárované (podľa predchádzajúcej časti), používajte svoje Bluetooth zariadenie a jeho zvuk bude možné počuť prostredníctvom reproduktorov M-50 DBT.
2. Stlačením tlačidla ►|| pozastavíte prehrávanie. Opätovným stlačením tlačidla prehrávanie obnovíte.
3. Požadovanú skladbu zvolíte pomocou tlačidla ◀◀/▶▶.
4. Pomocou tlačidiel hlasitosti **VOL+/VOL-** upravte hlasitosť. Hlasitosť môžete taktiež upraviť na zariadení, s ktorým je toto zariadenie spárované.

Spoločnosť NEW ONE S.A.S týmto vyhlasuje, že tento MUSE M-50 DBT je v súlade so základnými požiadavkami a ďalšími príslušnými ustanoveniami smernice 2014/53/EÚ. Vyhlásenie o zhode môžete nájsť na adrese <http://www.muse-europe.com>.

PRIPOJENIE PRÍDAVNÉHO ZDROJA

1. Pripojte svoj prídavný zdroj (napr. mp3 prehrávač) ku konektoru **AUX IN** (Kábel nie je súčasťou balenia).
2. Opakovaným stláčaním tlačidla **SOURCE** zvolíte režim prídavného vstupu. Na displeji sa zobrazí „AUX“.
3. Spustíte prehrávanie na svojom prídavnom zdroji.
4. Upravte hlasitosť na požadovanú úroveň.
5. Ak chcete zastaviť prehrávanie, odpojte svoj prídavný zdroj od konektora **AUX IN**.

RÁDIO

POČÚVANIE DAB/DAB+ RÁDIA

Pri zapnutom zariadení, opakovaným stláčaním tlačidla **SOURCE** zvolíte režim DAB. Pri prvom použití rádia alebo ak je zoznam staníc prázdny, rádio automaticky vykoná úplné vyhľadávanie, aby zistilo, ktoré stanice sú k dispozícii. Na displeji sa zobrazí „Scanning.....“. Indikátor priebehu zobrazuje priebeh snímania a tiež sa zobrazuje počet staníc nájdených v priebehu snímania. Stanice sú predvolene uvedené v číselnom a potom abecednom poradí.

Možno budete musieť spustiť vyhľadávanie manuálne, aby ste aktualizovali zoznam staníc z jedného z nasledujúcich dôvodov:

- Z času na čas môžu byť k dispozícii nové stanice.
- Stanice sú vypnuté alebo ich už nie je možné prijať (v zozname staníc sú neplatné stanice označené pred ich menom otáznikom).
- Ak príjem nebol pri pôvodnom snímaní dobrý (napríklad anténa nebola hore), môže to mať za následok prázdny alebo neúplný zoznam dostupných staníc.
- Ak máte slabý príjem niektorých staníc, ktoré spôsobujú prerušenie zvuku, môžete uviesť zoznam iba staníc s dobrou intenzitou signálu.

Ak chcete vykonať úplné vyhľadávanie, stlačením tlačidla **MENU** otvorte menu nastavení, stláčaním tlačidla **◀◀** alebo **▶▶** zvolíte <Full Scan (Úplné snímanie)> a stlačením **ENTER** spustíte snímanie.

Po dokončení vyhľadávania sa rádio vráti a prehrá predtým zvolenú stanicu alebo prvú stanicu zo zoznamu staníc.

Pomocou tlačidiel **◀◀/▶▶** zvolíte stanicu a potom stlačte **ENTER** na potvrdenie voľby.

Poznámka:

- Ak nenájdete žiadne vysielanie pomocou DAB/DAB + snímania, na displeji sa zobrazí „No DAB Station (Žiadna DAB stanica)“.
- Ak chcete dosiahnuť lepší príjem, roztiahnite antény kábel alebo znova vykonajte úplné snímanie na inom mieste.
- V priebehu vyhľadávania sa úroveň zvuku automaticky stlmí.

POČÚVANIE FM RÁDIA

V režime FM rádia, stlačte tlačidlo **◀◀** alebo **▶▶** na vykonanie manuálneho ladenia. Stlačte a podržte tlačidlo **◀◀/▶▶** na vykonanie automatického vyhľadávania.

Poznámka: Ak chcete dosiahnuť lepší príjem, roztiahnite teleskopickú anténu.

PREDVOĽBY STANÍC

Toto zariadenie dokáže uložiť 30 FM a 30 DAB/DAB+ staníc.

1. V režime FM alebo DAB, naladte požadovanú rozhlasovú stanicu.
2. Stlačením tlačidla **AMS** vstúpte do režimu ukladania predvoľieb.
3. Stláčaním tlačidla **◀◀** alebo **▶▶** zvolíte kanál predvoľby, potom stlačte **ENTER** na potvrdenie voľby. Na niekoľko sekúnd sa zobrazí „Preset X stored (Predvoľba X uložená)“. (X = číslo predvoľby kanálu)

Poznámka: Ak zvolíte stanicu, ktorá nebola pridelená, zobrazí sa „Empty (Prázdna)“. Ak bola stanica predtým pridelená, zobrazí sa frekvencia.

4. Opakovaním krokov 1-3 uložte ďalšie stanice.

Počúvanie predvoľieb staníc

Stlačením tlačidla **SOURCE** zvolíte režim FM alebo DAB. Potom stlačte tlačidlo **PRE+** a opakujte danú činnosť toľkokrát, koľko bude potrebné na voľbu vašej stanice. Stláčaním tlačidla **VOL+** alebo **VOL-** upravte úroveň zvuku.

MENU NASTAVENÍ

Prechádzanie menu nastavení.

V režime FM alebo DAB, stlačte tlačidlo **MENU** na sprístupnenie menu nastavení. Stláčaním tlačidla **◀◀** alebo **▶▶** zvolíte možnosť a/alebo upravte nastavenie. Stlačte tlačidlo **ENTER** na potvrdenie voľby.

Poznámka: Pri vykonávaní nastavenia v menu, stlačte tlačidlo **MENU** pre návrat späť k predchádzajúcemu kroku.

Menu nastavenia FM

Scan setting (Nastavenie vyhľadávania)

Slúži na voľbu všetkých staníc alebo len silných staníc

All stations: Automaticky vyhľadá akúkoľvek dostupnú stanicu.

Strong station only: Automaticky vyhľadá len silné stanice.

Audio setting (Nastavenie zvuku)

Slúži na voľbu stereo režimu alebo vynúteného mono režimu.

System (Systémové nastavenia)

Slúžia na voľbu možností nastavenia systému: Time (Čas), Language (Jazyk),

Factory Reset (Obnovenie počiatočných nastavení), SW version (Verzia softvéru).

• Time (Nastavenie času)

** Set Time/Date (Nastaviť čas/dátum)

Nastavte dátum (DD/MM/RRRR) a čas. Pozrite si kroky uvedené v časti „NASTAVENIE ČASU A DÁTUMU“

** Auto update (Automatická aktualizácia)

Update from Any: Automatická aktualizácia času z DAB signálu alebo FM signálu

Update from DAB: Automatická aktualizácia času z DAB signálu

Update from FM: Automatická aktualizácia času z FM signálu

No Update: Zobrazenie času od nastavenia systému.

** Set 12/24 hour (Nastaviť 12/24 hodinového zobrazenie času)

Nastavte formát hodín: 12/24 hodinové zobrazenie hodín

** Set date format (Nastaviť formát dátumu)

Zvoľte formát dátumu: DD-MM-RRRR alebo MM-DD-RRRR

• Language (Jazyk)

Zvoľte požadovaný jazyk menu zariadenia: Français (francúzština), English (angličtina), German (nemčina), Dutch (holandčina)

• Factory Reset (Obnovenie výrobných nastavení)

Obnovenie počiatočných výrobných nastavení.

• SW version (Verzia softvéru)

Slúži na zobrazenie aktuálnej verzie softvéru.

Menu nastavenia DAB

Full Scan (Úplné vyhľadávanie)

Táto funkcia vám umožňuje automaticky vyhľadávať a vytvoriť zoznam prijateľných DAB/DAB+ vysielaní.

Manual Tune (Manuálne ladenie)

Túto funkciu je možné použiť na pomoc pri umiestnení antény alebo zariadenia, aby ste získali optimálny príjem pre konkrétny kanál alebo frekvenciu. Stláčaním tlačidla **◀◀** alebo **▶▶** zvolíte <Manual tune (Manuálne ladenie)> a stlačíte tlačidlo **ENTER** na potvrdenie. Stláčaním tlačidla **◀◀** alebo **▶▶** zvolíte požadovanú frekvenciu a stlačíte tlačidlo **ENTER** na naladenie stanice pre zvolenú frekvenciu.

DRC (Kompresia dynamického rozsahu)

DRC umožňuje jednoduchšie počutie tichších zvukov, ak je toto zariadenie používané v hlučnom prostredí.

Stláčaním tlačidla **◀◀** alebo **▶▶** zvolíte svoju požadovanú úroveň DRC: „Vyp.“, „Vysoká“, „Nízka“. Stlačíte tlačidlo **ENTER** na potvrdenie voľby.

DRC off – bez kompresie. Toto je počiatočné nastavenie.

DRC high – maximálna kompresia.

DRC low – stredná kompresia.

Poznámka: Funkcia DRC je účinná len pri kompresii dynamického rozsahu vysielania.

Prune (Odstránenie staníc, ktoré sú nedostupné)

Odstránenie staníc, ktoré sú uvedené v zozname ale nie sú dostupné.

Táto funkcia môže odstrániť všetky neplatné stanice, ktoré sú v zozname staníc uvedené s „?“ pred názvom stanice.

Stláčaním tlačidla **◀◀** alebo **▶▶** zvolíte „No (Nie)“ alebo „Yes (Áno)“, potom stlačíte tlačidlo **ENTER** na potvrdenie voľby alebo zrušíte odstránenie všetkých neplatných staníc.

System (Systémové nastavenia)

Pozrite si možnosť s rovnakým názvom v menu nastavenia FM.

ZOBRAZENIE INFORMÁCIÍ O PREHRÁVANÍ

Počas prehrávania stanice sa na displeji zobrazuje jej názov a informácie DLS (Dynamic Label Segment) vysielané rozhlasovou stanicou, ako je názov programu, názov skladby a kontaktné údaje. Krátkym stlačením tlačidla **INFO** zakaždým, keď sa zobrazí nasledujúca sada informácií, prepínate medzi:

Režim DAB:

Rádio text, chybovosť signálu/intenzita signálu, PTY (typ programu), názov súboru, frekvencia, Dátová rýchlosť/kodek/stereo alebo mono, dátum.

Režim FM:

Rádio text, PTY (typ programu), názov, stereo alebo mono, dátum.

CHYBOVÉ SPRÁVY

„No DAB station“:	Žiaden príjem DAB
„Service not available“:	Uvedenú stanicu nemožno nájsť.
(No name):	Aktuálna stanica nevysiela identifikačný názov.
„No stations found“:	Nie sú k dispozícii žiadne DAB stanice, skontrolujte/presuňte anténu.
„No Radio Text“:	Na tejto stanici nie sú dostupné žiadne textové informácie RDS.
„No PTY“:	Nie sú dostupné žiadne informácie o type programu RDS.

POUŽITIE SLÚCHADIEL

Maximálne výstupné napätie $\leq 150\text{Mv}$

Širokopásmové charakteristické napätie $\geq 75\text{mV}$

VAROVANIE TÝKAJÚCE SA HLASITOSTI SLÚCHADIEL

Slúchadlá pripojte sa nastavenou nízkou hlasitosťou a v prípade potreby ju zvyšujte. Dlhodobé počúvanie prostredníctvom niektorých slúchadiel s nastavenou vysokou hlasitosťou, môže viesť k poškodeniu sluchu. Keď sú slúchadlá pripojené, žiaden zvuk nie je na výstupe prostredníctvom reproduktora tohto zariadenia.

Upozornenie: Vyhňte sa počúvaniu zvuku pri úrovniach hlasitosti, ktoré môžu poškodiť váš sluch.



Aby ste zabránili prípadnému poškodeniu sluchu, nepočúvajte s nastavenou vysokou hlasitosťou dlhší čas.

ÚDRŽBA

Čistenie

VAROVANIE: Pred čistením odpojte zariadenie od elektrickej siete.

- Použite mäkkú, suchú, čistú tkaninu. Pravidelne čistite otvory na zadnej strane alebo bokoch zariadenia.
- Používanie rozpúšťadiel, abrazívnych produktov alebo produktov na báze alkoholu zvyšuje riziko poškodenia zariadenia.
- Ak do zariadenia vnikne nejaký predmet alebo tekutina, ihneď ho odpojte a nechajte ho skontrolovať autorizovaným pracovníkom.

Poznámky týkajúce sa diskov

- Nepoužívajte CD disky nepravidelných tvarov (napríklad: v tvare srdca, osemhranné). Môžu spôsobiť poruchu.
- Nevkladajte do priestoru pre disk viac ako jeden disk.
- Nepokúšajte sa otvárať priestor pre disk v priebehu prehrávania.

- Nedotýkajte sa čítacej optiky. V opačnom prípade môže dôjsť k poruche.
- Ak sú na disku škrabance, nečistoty alebo odtlačky prstov, môžu spôsobiť chybu načítania skladby. Pred prehrávaním disk vyčistíte pomocou čistiacej utierky. Disk utierajte od stredu smerom k okrajom. Neskladujte disky na miestach s vysokými teplotami alebo vysokou vlhkosťou, pretože môže dôjsť k ich deformácii. Po prehrávaní, uložte disk do jeho obalu.
- Schopnosť prehrávania CD-R alebo CD-RW diskov na tomto prehrávači sa môže líšiť v závislosti od kvality média, CD napaľovačky, rýchlosti napaľovania a použitého softvéru.

Dôležité upozornenie

- Pred prepravou zariadenia, vyberte disk z priestoru pre disk.

TECHNICKÉ ÚDAJE

Napájanie elektrickou energiou: AC 230 V ~ 50 Hz

Spotreba elektrickej energie: 14 W

Reproduktor: 4 ohmy

RÁDIO

FM: 87,5 - 108 MHz

DAB/DAB+: 174,928 - 239,200 MHz

BLUETOOTH

Bluetooth verzia: V5.0

Bluetooth: 2,402 - 2,48 GHz

RF výstupný výkon: 3,69 dBm

Funkčná vzdialenosť: Až 10 metrov nameraných v otvorenom priestranstve (steny a konštrukcie môžu ovplyvniť dosah zariadenia)

Právo na zmenu technických údajov je vyhradené bez predchádzajúceho upozornenia.

ODSTRÁNENIE MOŽNÝCH PROBLÉMOV

Ak by toto zariadenie vykazovalo problém, skôr ako sa obrátite na servis, skontrolujte nasledujúce:

Bez napájania

- Uistite sa, či je zariadenie pripojené k elektrickej sieti.

Nie je počuť žiaden zvuk – všeobecne

- Hlasitosť externého zariadenia je nastavená na minimum; zvýšte hlasitosť.
- Hlasitosť M-50 DBT je nastavená na minimum; zvýšte hlasitosť.

Bluetooth zariadenie nie je možné spárovať alebo spojiť s týmito zariadením.

- Neaktivovali ste funkciu Bluetooth na svojom zariadení. Informácie o aktivácii funkcie Bluetooth nájdete v návode na obsluhu svojho zariadenia.
- Zariadenie nie je v režime spárovania. Stlačte tlačidlo **AMS/MODE** dovtedy, pokiaľ nezačne indikátor Bluetooth rýchlo blikať.
- Toto zariadenie je už pripojené k inému Bluetooth zariadeniu; odpojte dané zariadenie a skúste to znova.

ĎALŠIE INFORMÁCIE



UPOZORNENIE: Na zníženie rizika zasiahnutia elektrickým prúdom neskladajte kryt ani zadný panel. Vo vnútri sa nenachádzajú časti, ktoré môžete sami opraviť. Všetky opravy prenechajte kvalifikovanému servisnému technikovi.



Blesk v trojuholníku upozorňuje používateľa na „nebezpečné napätie“ vo vnútri zariadenia.



Výkričník v trojuholníku upozorňuje používateľa na dôležité pokyny týkajúce sa zariadenia.

VAROVANIE: ABY STE ZABRÁNILI ZASIAHNUTIU ELEKTRICKÝM PRÚDOM, NEVYSTAVUJTE TOTO ZARIADENIE DAŽĎU ANI VLNKOSTI.

UPOZORNENIE: Neviditeľné laserové žiarenie pri otvorení a deaktivovaní blokovania. Vyhnite sa vystaveniu lúčom.

Tento CD prehrávač je klasifikovaný ako **LASEROVÝ VÝROBOK TRIEDY 1**.

Označenie **LASEROVÉHO VÝROBKU TRIEDY 1** sa nachádza na zadnom kryte.



CLASS 1 LASER PRODUCT
PRODUCTO LÁSER CLASE 1
PRODUIT LASER DE CLASSE 1

DÔLEŽITÉ

- Zariadenie používajte v miernom klimatickom pásme.
- Typový štítok sa nachádza na zadnej strane zariadenia.
- Zaisťte minimálnu vzdialenosť 5 cm okolo zariadenia, na zaistenie dostatočného vetrania.
- Uistite sa, či nie sú vetracie otvory blokované predmetmi ako sú noviny, obrusy, záclony, atď.
- Na zariadenie nesmú byť položené žiadne zdroje otvoreného ohňa, ako sú napríklad zapálené sviečky.

- Zariadenie nesmie byť vystavené kvapkaniu alebo špliechaniu tekutín.
- Neumiestňujte na zariadenie predmety naplnené tekutinami, ako sú napríklad vázy.
- Nehádzte batérie do ohňa! Pri likvidácii použitých batérií berte ohľad na životné prostredie.
- Batérie by nemali byť vystavené nadmernému teplu, ako je napríklad slnečné žiarenie, oheň alebo iný podobný zdroj tepla.
- Zástrčka napájacieho kábla slúži ako odpájacie zariadenie. Ak chcete zariadenie úplne odpojiť od zdroja napájania, odpojte zástrčku zariadenia od elektrickej zásuvky. Zástrčka nesmie byť blokovaná a mala by zostať ľahko použiteľná v priebehu používania.
- Vplyvom elektrického prechodu alebo/a elektrostatického javu, môže výrobok zlyhať a vyžadovať tak od používateľa resetovanie napájania.



Ak budete kedykoľvek v budúcnosti likvidovať tento výrobok, dbajte na to, že opotrebované elektrické výrobky by nemali byť likvidované spolu s domovým odpadom. Recyklujte ich v zariadeniach na to určených.

Ohľadom poradenstva o recyklácii kontaktujte miestny úrad alebo obchod, kde ste výrobok zakúpili. (Smernica o odpade z elektrických a elektronických zariadení).

Poznámka: Právo na zmenu dizajnu a technických údajov je vyhradené bez predchádzajúceho upozornenia.



Dovozca a distribútor
 SK Store, s.r.o.
 Priemyselná 5/C
 917 01 Trnava
www.skstoreshop.sk
 e-mail: obchod@skstore.sk

Informácie o likvidácii opotrebovaného elektrického zariadenia (súkromné domácnosti)



Tento symbol na produktoch a/alebo na priložených dokumentoch znamená, že sa pri likvidácii nesmú elektrické a elektronické zariadenia miešať so všeobecným domácim odpadom.

V záujme správneho obhospodarovania, obnovy a recyklácie odveďte, prosím, tieto produkty na určené zberné miesta, kde budú prijaté bez poplatku. V niektorých krajinách je možné tieto produkty vrátiť priamo miestnemu maloobchodu v prípade, ak si objednáte podobný nový výrobok.

Správna likvidácia týchto produktov pomôže ušetriť hodnotné zdroje a zabrániť možným negatívnym vplyvom na ľudské zdravie a prostredie, ktoré môžu inak vzniknúť v dôsledku nesprávneho zaobchádzania s odpadom. Bližšie informácie o najbližšom zbernom mieste získate na miestnom úrade.

V prípade nesprávnej likvidácie odpadu môžu byť uplatnené pokuty v súlade s platnou legislatívou.

Pre právnické osoby v Európskej únii

Ak potrebujete zlikvidovať opotrebované elektrické a elektronické zariadenia, bližšie informácie získate od svojho miestneho predajcu alebo dodávateľa.

Informácie o likvidácii v krajinách mimo Európskej únie

Tento symbol je platný len v Európskej únii.

Ak si želáte zlikvidovať toto zariadenie, obráťte sa na miestny úrad alebo predajcu a poinformujte sa o správnom spôsobe likvidácie tohto typu odpadu.

POHLED ZEPŘEDU

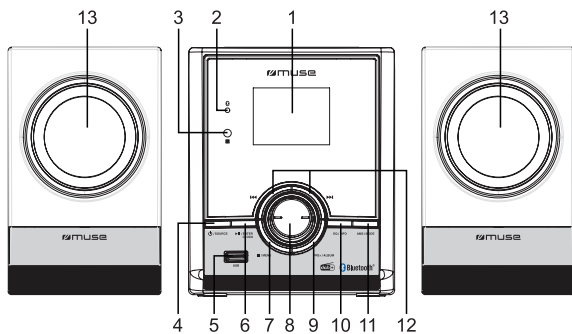

POHLED ZE ZADU

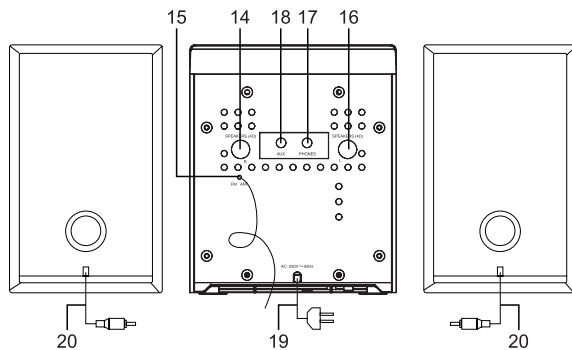

POHLED SHORA

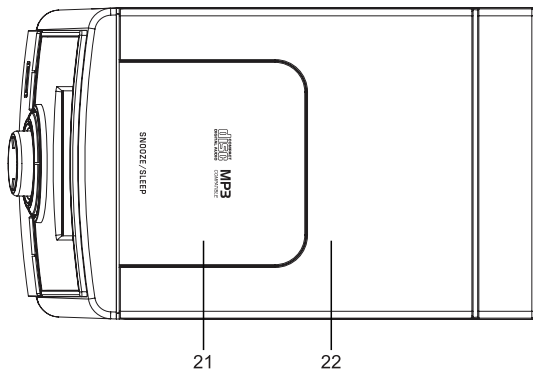



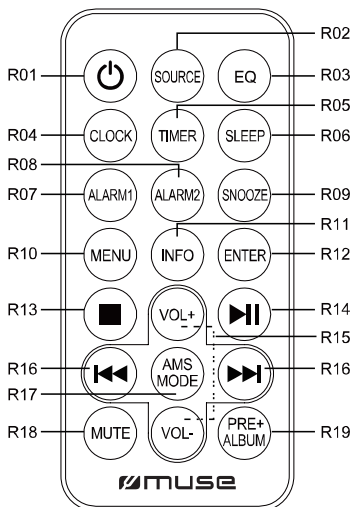

DÁLKOVÝ OVLADAČ





Před použitím přístroje si pečlivě přečtěte návod k obsluze.

ROZMÍSTĚNÍ OVLÁDACÍCH PRVKŮ

1. TFT displej
2. Indikátor Bluetooth
3. Senzor dálkového ovladače
4. Tlačítko /SOURCE: Zapnutí/vypnutí zařízení; Volba funkčního režimu: FM, DAB, CD, USB, Bluetooth a AUX IN.
5. USB port na MP3 přehrávání
6. /II/ENTER/CLOCK: Přehrávání/Pozastavení; Potvrzení volby/nastavení; Nastavení data a času
7. /MENU: Zastavení přehrávání; Zpřístupnění menu nastavení; Návrat k předchozímu kroku
8. Ovladač VOLUME: Zvýšení/snížení hlasitosti
9. PRE+/ALBUM: Rozhlasová předvolba nahoru; volba požadovaného adresáře
10. EQ/INFO: Volba požadovaných zvukových efektů: FLAT/ROCK/POP/JAZZ/CLASSIC/BASS; Přehled informací vysílaných rozhlasovou stanicí
11. AMS/MODE: Automatické vyhledávání stanice v režimu rádia; Naprogramování pořadí přehrávání/úprava režimu přehrávání v režimu CD/USB; spárování v režimu Bluetooth
12. Tlačítka , : Přeskočení/Vyhledávání/Ladění
13. Reprodukter
14. Pravý reproduktorový konektor
15. FM/DAB anténa
16. Levý reproduktorový konektor
17. Konektor sluchátek
18. Konektor AUX IN (3,5 mm)
19. Napájecí kabel
20. Reprodukterový kabel
21. Tlačítko SNOOZE/SLEEP
22. Prostor pro disk

DÁLKOVÝ OVLADAČ

- R1. Tlačítko : Zapnutí/vypnutí zařízení
- R2. Tlačítko SOURCE: Volba funkčního režimu: FM, DAB, CD, USB, Bluetooth a AUX IN.
- R3. Tlačítko EQ: Volba požadovaných zvukových efektů: FLAT/ROCK/POP/JAZZ/CLASSIC/BASS
- R4. Tlačítko CLOCK: Nastavení data a času
- R5. Tlačítko TIMER: Nastavení funkce časovače
- R6. Tlačítko SLEEP: Nastavení času spánku
- R7. Tlačítko ALARM 1: Nastavení času budíku 1
- R8. Tlačítko ALARM 2: Nastavení času budíku 2
- R9. Tlačítko SNOOZE
- R10. Tlačítko MENU: Zpřístupnění menu nastavení; Návrat k předchozímu kroku
- R11. Tlačítko INFO: Zobrazení informací vysílaných rozhlasovou stanicí
- R12. Tlačítko : Zastavení přehrávání

- R14. Tlačítko ►II: Přehrávání/Pozastavení
R15. Tlačítko VOL +/-: Úprava hlasitosti
R16. Tlačítko ►►/I◄◄: Přeskočení/Vyhledávání/Ladění
R17. **AMS/MODE**: Automatické vyhledávání stanice v režimu rádia;
Naprogramování pořadí přehrávání/úprava režimu přehrávání v režimu CD/
USB; spárování v režimu Bluetooth
R18. Tlačítko **MUTE**: Ztlumení nebo obnovení výstupu zvuku
R19. Tlačítko **PRE+/ALBUM**: Rozhlasová předvolba nahoru; volba
požadovaného adresáře

Dálkový ovladač je napájen 1 ks lithiové baterie „CR2025“ (součást balení).
Chcete-li napájet dálkový ovladač, vytáhněte izolační štítek na zadní straně.

VÝMĚNA BATERIE V DÁLKOVÉM OVLADAČI

1. Zatlačte tlačítko směrem doprava.
2. Vytáhněte držák baterie ven.
3. Vložte jednu baterii velikosti „CR2025“ s kladným pólem (+) směrem nahoru.
4. Vraťte kryt.

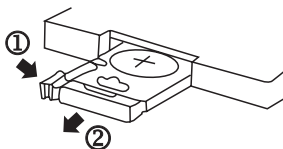

POZNÁMKY:

- Než vyhodíte baterie, obraťte se na svého prodejce ohledně informací o tom, kdo je může vzít zpět na konkrétní recyklaci.
- Pokud nebudete dálkový ovladač používat delší dobu, vyjměte baterii, abyste předešli poškození způsobenému únikem elektrolytu z baterie.
- Pozornost by měla být věnována environmentálním aspektům likvidace baterie.
- Neházejte baterie do ohně!
- Baterie by neměla být vystavena nadměrnému teplu, jako je například sluneční záření, oheň nebo podobné.

UPOZORNĚNÍ: Pokud je baterie vložena nesprávně, hrozí nebezpečí výbuchu.
Baterii vyměňujte pouze za stejnou nebo baterii ekvivalentního typu.



VAROVÁNÍ

Nespolkněte baterii, hrozí nebezpečí chemického popálení (Dodávaný dálkový ovladač) Tento produkt obsahuje knoflíkovou baterii. Pokud je tento druh baterie spolknut, může způsobit vážné vnitřní popáleniny již během 2 hodin a to může vést k smrti. Uchovávejte nové a použité baterie co nejdále od dětí. Pokud není prostor pro baterii uzavřen bezpečně, přestaňte výrobek používat a uchovejte jej co nejdále od dětí. Pokud máte podezření, že došlo k spolknutí baterie nebo jejímu vložení do jakékoli části těla, okamžitě vyhledejte lékařskou pomoc.

PŘIPOJENÍ REPRODUKTORŮ

Připojte kabel PRAVÉHO/LEVÉHO reproduktoru k reproduktorovým vstupním konektorům na zadní straně zařízení.

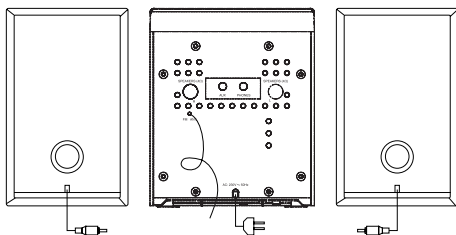

K elektrické zásuvce

NAPÁJENÍ ELEKTRICKOU ENERGIÍ

Toto zařízení funguje s napájením AC 230 V ~ 50 Hz. Napájecí kabel připojte k vyhovující elektrické zásuvce.

NASTAVENÍ ČASU A DATA

Při prvním poslechu DAB/DAB+ rádia se čas a datum zařízení synchronizuje automaticky podle vysílání pomocí DAB služby v 24hodinovém režimu, který je v souladu s letním časem.

Chcete-li nastavit čas a datum manuálně, postupujte podle těchto kroků:

1. Stiskněte a podržte tlačítko **CLOCK** k přepnutí do režimu nastavení data a času. Začnou blikat číslice formátu času (24hodinový nebo 12hodinový).
2. Pomocí tlačítek **◀◀/▶▶** zvolte 12H nebo 24H formát času. Stiskněte tlačítko **CLOCK** na potvrzení.
3. Opakovaným stisknutím tlačítek **◀◀/▶▶** upravte nastavení (HH: MM) a data (DD/MM/RRRR). Stiskněte tlačítko **CLOCK** na potvrzení.

4. Po nastavení roku se na displeji zobrazí „Time saved (Čas uložen)“.

Poznámka: V 12hodinovém formátu hodin, nezapomeňte zajistit indikátor AM nebo PM pro správné nastavení hodin.

NASTAVENÍ BUDÍKU A REŽIMU BUDÍKU

1. Stiskněte a podržte tlačítko **ALARM 1** na dálkovém ovladači, čímž zpřístupníte menu nastavení budíku 1. Potok opět stiskněte **ALARM 1** na potvrzení.
 2. Stisknutím tlačítka **◀◀** a/nebo **▶▶** zvolte možnost a/nebo upravte nastavení a stiskněte tlačítko **ALARM 1** na potvrzení.
 - **Alarm 1 Wizard** (Průvodce budíkem 1): Nastavení času buzení
 - **Duration** (Délka trvání): 15> 30> 45> 60> 90.
 - **Source** (Zdroj): Nastavení zdroje buzení: Bzučák, DAB, FM, CD nebo USB.
 - **Preset** (Předvolba): Volba naposledy poslouchané rozhlasové stanice nebo požadované předvolby rozhlasové stanice. Tato možnost je dostupná, pouze pokud je režim buzení nastaven na DAB nebo FM.
 - **Cycle** (Opakování): Daily (Denně), Once (Jednou), Weekends (O víkendu), Weekdays (Přes týden)
 - **Daily: Budík bude znít každý den.
 - **Once: Budík bude znít pouze jedenkrát.
 - **Weekends: Budík bude znít jen o víkendu. (Sobota a Neděle)
 - **Weekdays: Budík bude znít jen přes týden. (Pondělí až Pátek)
 - **Volume** (Hlasitost): Nastavení hlasitosti budíku
- Poznámka: Minimální úroveň hlasitosti budíku je omezena na 8.
- **Alarm On/Off** (Zapnutí/vypnutí budíku): Opakovaným stisknutím tlačítka **ALARM 1** zvolíte zapnutí/vypnutí režimu budíku 1.
 3. Opětovným stisknutím tlačítka **ALARM 1** uložíte nastavení budíku 1. Na několik sekund se zobrazí „Alarm Saved (Budík uložen)“. Poté se na displeji zobrazí indikátor budíku 1 **①** a čas buzení.

Poznámka:

- Stejný postup platí pro budík 2 pomocí tlačítka **ALARM 2**. Zobrazí se indikátor budíka 2 „**②**“ a čas buzení.
- Při 12hodinovém formátu hodin, nezapomeňte sledovat indikátor AM/PM, abyste správně nastavili čas buzení.
- Některé CD nebo USB zařízení nemusí být kompatibilní s funkcí budíku. Pokud vaše CD nebo USB zařízení není kompatibilní, nastavte jako zdroj buzení bzučák, FM nebo DAB.

Zastavení budíku

1 - Opakování budíku

Stiskněte tlačítko **SNOOZE** na dočasné zastavení budíku. Zařízení se přepne do pohotovostního režimu. Na displeji se zobrazí „Snooze (Dřímání)“ a zbývající čas podřimování. Budík se zastaví a začne znít opět o 9 minut později.

2 - Zastavení budíku

Stisknutím tlačítka **ALARM 1** nebo  zastavte budík.

Poznámka:

- Při nastavení „Daily (Denně)“, bude znít budík znovu další den ve stejnou dobu.
- Při nastavení „Once (Jednou)“, nebude znít budík znovu. Indikátor budíku zhasne.
- Při nastavení „Weekends (O víkendu)“, bude znít budík znovu následující sobotu nebo neděli ve stejnou dobu.
- Při nastavení „Weekdays (Přes týden)“, bude znít budík znovu další den přes týden (pondělí až pátek) ve stejnou dobu.

3 - Zrušení budíku

V pohotovostním režimu opakovaným stisknutím tlačítka **ALARM 1** zvolte „① Off“ na trvalé zrušení budíku 1.

Poznámka: Stejný postup platí pro budík 2 pomocí tlačítka **ALARM 2**.



ČASOVAČ

1. V pohotovostním režimu, stiskněte a podržte na několik sekund tlačítko **TIMER** na dálkovém ovladači a začnou blikat číslice hodin.
2. Stisknutím tlačítka **◀◀** a/nebo **▶▶** nastavte čas zapnutí časovače.
3. Stiskněte tlačítko **TIMER** a následným stisknutím tlačítka **◀◀** nebo **▶▶** zvolte zdroj režimu časovače: FM, DAB, CD, USB.
4. Stiskněte tlačítko **TIMER** a následným stisknutím tlačítka **◀◀** a/nebo **▶▶** nastavte čas vypnutí časovače.
5. Opětovným stisknutím tlačítka **TIMER** potvrďte nastavení. Zařízení se vypne. Automaticky bude přehrávat ve vámi nastaveném časovém rozsahu.

FUNKCE VYPNUTÍ

Potvrďte nastavení. Zařízení se vypne. Automaticky bude přehrávat ve vámi nastaveném časovém rozsahu **SLEEP** zvolte 120-110-100-90-80-70-60-50-40-30-20-10-05 minut poslechu. Zařízení se vypne automaticky po uplynutí nastaveného času. Pokud chcete tuto funkci vypnout, opakovaně stiskněte tlačítko **SLEEP**, dokud nezmizí ikona spánku .

OVLÁDACÍ PRVKY ZVUKU

1. Stisknutím tlačítka  na zařízení nebo na dálkovém ovladači zapnete zařízení.
2. Stisknutím a podržením tlačítka  na zařízení, nebo stisknutím tlačítka  na dálkovém ovladači vypnete zařízení.
3. Funkci (FM/DAB/CD/USB/BLUETOOTH/AUX IN) zvolíte opakovaným stisknutím tlačítka **SOURCE**.

Poznámka: Za účelem úspory energie, když přehrávání dosáhne konce nebo je úroveň hlasitosti nastavena velmi nízko a není použit žádný ovládací prvek na zařízení v průběhu 15 minut, zařízení se automaticky přepne do pohotovostního režimu.

HLASITOST

Otáčením ovladače hlasitosti na zařízení, nebo stisknutím tlačítka **VOL +/-** na dálkovém ovladači upravte zvuk na přijatelnou úroveň. Úroveň hlasitosti se zobrazí na několik sekund na displeji.

ZTLUMENÍ ZVUKU

Při zapnutém zařízení stiskněte tlačítko **MUTE** pro ztlumení zvuku. Opětovným stisknutím tohoto tlačítka obnovíte výstup zvuku.

EKVALIZÉR

Stisknutím a podržením tlačítka **EQ** na zařízení nebo opakovaným stisknutím tlačítka **EQ** na dálkovém ovladači přepínáte mezi různými zvukovými efekty: FLAT, ROCK, POP, JAZZ, CLASSIC a BASS. Vaše volba se zobrazí na několik sekund na displeji.

POUŽÍVÁNÍ DISKU

1. Stisknutím tlačítka  na zařízení nebo na dálkovém ovladači zapnete zařízení.
2. Opakovaným stisknutím tlačítka **SOURCE** zvolte funkci CD.
3. Zvedněte kryt prostoru pro CD.
4. Vložte CD disk potištěnou stranou nahoru do prostoru pro CD a zavřete prostor pro CD.
5. Přehrávání se spustí automaticky po několika sekundách.

ZÁKLADNÍ OBSLUHA

PŘEHRÁVÁNÍ/POZASTAVENÍ

Na dočasné zastavení přehrávání, stiskněte tlačítko **▶||**. Chcete-li pokračovat v přehrávání, stiskněte toto tlačítko znovu.

ZASTAVENÍ

Stiskněte tlačítko **■** pro zastavení přehrávání. Na displeji se zobrazí celkový počet stop.

Volba skladby

1. Stisknutím tlačítka **▶▶** přeskočíte směrem dopředu na následující skladbu nebo opakovaným stisknutím přeskočíte několik skladeb.
2. Stisknutím tlačítka **◀◀** se vrátíte na začátek skladby nebo opakovaným stisknutím přeskočíte dozadu o několik skladeb.

Rychlý posun směrem dozadu/dopředu

Stiskněte a podržte tlačítko **◀◀/▶▶**. Disk/USB začne vyhledávání vysokou rychlostí ve směru dopředu nebo dozadu. Když uvolníte tlačítko, bude pokračovat normální přehrávání.

Volba adresáře (pouze mp3)

Stisknutím tlačítka **ALBUM** zvolte první skladbu následujícího adresáře na vašem aktuálním disku nebo USB.

Poznámka: Ikona MP3 se rozsvítí v průběhu přehrávání mp3 souborů.

POUŽITÍ USB

1. Stisknutím tlačítka **⏪** na zařízení nebo na dálkovém ovladači zapnete zařízení.
2. Připojte USB zařízení k USB portu na tomto zařízení.
3. Stisknutím tlačítka **SOURCE** zvolte režim USB. Po několika sekundách, se přehrávání spustí automaticky.

Poznámky:

- Celkový počet MP3 souborů v USB zařízení nesmí přesáhnout 999.
- Zařízení nesmí obsahovat více než 99 adresářů.
- Čas načítání je několik sekund nebo i déle, v závislosti na množství MP3 souborů a adresářů v USB zařízení.
- Nevkládejte nic jiného než USB zařízení do portu na tomto zařízení. Ostatní předměty by mohly poškodit USB mechanismus.
- USB konektor nesmí být připojen přímo k počítači, protože by mohlo dojít k poškození zařízení.
- Na trhu je v současnosti mnoho USB zařízení. Nemůžeme zaručit podporu všech rozličných modelů. Pokud vaše zařízení není podporováno, vyzkoušejte prosím jiné USB zařízení.

REŽIMY PŘEHŘÁVÁNÍ (POUZE CD/MP3)

Opakovaným stisknutím tlačítka **MODE** vyberte různé druhy režimů přehrávání v následujícím pořadí.

Při Audio CD: Repeat one ➔ Repeat All ➔ Random ➔ Normal

Při MP3 souborech: Repeat one ➔ Repeat Album ➔ Repeat All ➔ Random ➔ Normal

Repeat one – Opakování právě přehrávané skladby.

Repeat All – Opakování všech skladeb.

Repeat Album – Opakování všech skladeb v celém albu/adresáři.

Random – Všechny skladby budou přehrávány v náhodném pořadí.

Normal – Přehrávání skladeb v postupném pořadí.

Naprogramované přehrávání (pouze v režimu CD/MP3)

1. V režimu zastavení, stiskněte tlačítko **AMS**. Na displeji se zobrazí „★ P 01“.
2. Stisknutím tlačítka **ALBUM** zvolte požadovaný adresář a stisknutím tlačítka **◀◀/▶▶** zvolte požadovanou skladbu.
3. Stiskněte tlačítko **AMS** na potvrzení volby.
4. Opakováním výše uvedených kroků naprogramujte až 20 skladeb při CD a 99 skladeb při MP3.
5. Stisknutím tlačítka **▶II** spusťte naprogramované přehrávání.
6. Jedním stisknutím a podržením tlačítka **■** zastavíte naprogramované přehrávání.
7. Pokud chcete naprogramované přehrávání zrušit, dvakrát stiskněte tlačítko **□**. Indikátor „★“ zhasne.

FUNKCE BLUETOOTH

Slovní značka a loga *Bluetooth*[®] jsou registrované ochranné známky společnosti Bluetooth SIG, Inc. a jakékoliv použití těchto známek společností New One S.A.S je na základě licence. Ostatní ochranné známky a obchodní názvy jsou majetkem příslušných vlastníků.

1. Když je zařízení zapnuté, opakovaným stisknutím tlačítka **SOURCE** zvolte režim Bluetooth. Na displeji se zobrazí „Bluetooth“. Indikátor Bluetooth začne rychle blikat.
2. Na Bluetooth zařízení aktivujte Bluetooth a zvolte „M-50 DBT“ v seznamu zařízení. (Podrobnější informace naleznete v návodu k obsluze zařízení, které chcete připojit.) Pokud si Bluetooth zařízení vyžádá heslo, zadejte „0000“. Některá Bluetooth zařízení vás požádají o přijetí připojení. Indikátor Bluetooth přestane blikat tehdy, pokud je spárování úspěšné.

Tip: Pokud budete chtít připojit svůj Bluetooth reproduktor k jinému Bluetooth audio zařízení, budete muset odpojit aktuální zařízení a provést nové připojení. Pokud spárování selže, proveďte následující kroky:

Mačkejte tlačítko **AMS/MODE**, dokud nezačne indikátor Bluetooth blikat rychle, čímž aktivujete režim spárování. Na Bluetooth zařízení aktivujte Bluetooth a zvolte „M-50 DBT“ v seznamu zařízení (podle kroku 2 výše).

- Na některých zařízeních, jako jsou počítače, musíte po spárování zvolit zařízení v Bluetooth menu a zvolit možnost „Použit jako audio zařízení (stereo)“ nebo podobnou volbu.
- Spárování zůstane nezměněno tehdy, pokud se zařízení a/nebo vaše Bluetooth zařízení dostane mimo komunikačního dosahu. Aktivní připojení bude opět navázáno tehdy, pokud se vaše Bluetooth zařízení vrátí do daného dosahu.
- Při opětovném zapnutí tohoto zařízení, se automaticky pokusí znovu připojit s naposledy spárovaným Bluetooth zařízením.

Použití Bluetooth zařízení

1. Když jsou zařízení spárována (dle předchozí části), používejte své Bluetooth zařízení a jeho zvuk bude možné slyšet prostřednictvím reproduktorů M-50 DBT.
2. Stisknutím tlačítka ►|| pozastavíte přehrávání. Opětovným stisknutím tlačítka přehrávání obnovíte.
3. Požadovanou skladbu zvolíte pomocí tlačítka ◀◀/▶▶.
4. Pomocí tlačítek hlasitosti **VOL+/VOL-** upravte hlasitost. Hlasitost můžete také upravit na zařízení, se kterým je toto zařízení spárované.

Společnost NEW ONE S.A.S tímto prohlašuje, že tento MUSE M-50 DBT je v souladu se základními požadavky a dalšími příslušnými ustanoveními směrnice 2014/53/EU. Prohlášení o shodě naleznete na adrese <http://www.muse-europe.com>.

PŘIPOJENÍ PŘÍDAVNÉHO ZDROJE

1. Připojte svůj přídatný zdroj (např. mp3 přehrávač) ke konektoru **AUX IN** (Kabel není součástí balení).
2. Opakovaným stisknutím tlačítka **SOURCE** zvolte režim přídatného vstupu. Na displeji se zobrazí „AUX“.
3. Spusťte přehrávání na svém přídatném zdroji.
4. Upravte hlasitost na požadovanou úroveň.
5. Pokud chcete zastavit přehrávání, odpojte svůj přídatný zdroj od konektoru **AUX IN**.

RÁDIO

POSLECH DAB/DAB+ RÁDIA

Při zapnutém zařízení, opakovaným stisknutím tlačítka **SOURCE** zvolte režim DAB. Při prvním použití rádia, nebo pokud je seznam stanic prázdný, rádio automaticky provede úplné vyhledávání, aby zjistilo, které stanice jsou k dispozici. Na displeji se zobrazí „Scanning.....“. Indikátor průběhu zobrazuje průběh snímání a také se zobrazuje počet stanic nalezených v průběhu snímání. Stanice jsou předvoleně uvedeny v číselném a pak abecedním pořadí.

Možná budete muset spustit vyhledávání manuálně, abyste aktualizovali seznam stanic z jednoho z následujících důvodů:

- Čas od času mohou být k dispozici nové stanice.
- Stanice jsou vypnuty nebo je již nelze přijmout (v seznamu stanic jsou neplatné stanice označeny před jejich jménem otazníkem).
- Pokud příjem nebyl při původním snímání dobrý (například anténa nebyla nahoře), může to mít za následek prázdný nebo neúplný seznam dostupných stanic.
- Pokud máte slabý příjem některých stanic, které způsobují přerušení zvuku, můžete uvést seznam pouze stanic s dobrou intenzitou signálu.

Chcete-li provést úplné vyhledávání, stisknutím tlačítka **MENU** otevřete menu nastavení, stisknutím tlačítka **◀◀** nebo **▶▶** zvolte <Full Scan (Úplné snímání)> a stisknutím **ENTER** spustíte snímání.

Po dokončení vyhledávání se rádio vrátí a přehraje dříve zvolenou stanici nebo první stanici ze seznamu stanic.

Pomocí tlačítek **◀◀/▶▶** zvolte stanici a potom stiskněte **ENTER** pro potvrzení volby.

Poznámka:

- Pokud nenajdete žádné vysílání pomocí DAB/DAB + snímání, na displeji se zobrazí „No DAB Station (Žádná DAB stanice)“.
- Pokud chcete dosáhnout lepšího příjmu, roztáhněte antény kabel nebo znovu proveďte úplné snímání na jiném místě.
- V průběhu vyhledávání se úroveň zvuku automaticky ztlumí.

POSLECH FM RÁDIA

V režimu FM rádia, stiskněte tlačítko **◀◀** nebo **▶▶** k provedení manuálního ladění. Stiskněte a podržte tlačítko **◀◀/▶▶** na provedení automatického vyhledávání.

Poznámka: Chcete-li dosáhnout lepšího příjmu, roztáhněte teleskopickou anténu.

PŘEDVOLBY STANIC

Toto zařízení dokáže uložit 30 FM a 30 DAB/DAB+ stanic.

1. V režimu FM nebo DAB, naladte požadovanou rozhlasovou stanici.
2. Stisknutím tlačítka **AMS** vstupte do režimu ukládání předvoleb.
3. Pomocí tlačítka **◀◀** nebo **▶▶** zvolte kanál předvolby, poté stiskněte **ENTER** pro potvrzení volby. Na několik sekund se zobrazí „Preset X stored (Předvolba X uložena)“. (X = číslo předvolby kanálu)

Poznámka: Pokud zvolíte stanici, která nebyla přidělena, zobrazí „Empty (Prázdná)“. Pokud byla stanice dříve přidělena, zobrazí frekvence.

4. Opakováním kroků 1-3 uložte další stanice.

Poslech předvoleb stanic

Stisknutím tlačítka **SOURCE** zvolte režim FM nebo DAB. Poté stiskněte tlačítko **PRE+** a opakujte danou činnost tolikrát, kolikrát bude třeba na volbu vaší stanice. Stisknutím tlačítka **VOL+** nebo **VOL-** upravte úroveň zvuku.

MENU NASTAVENÍ

Procházení menu nastavení.

V režimu FM nebo DAB, stiskněte tlačítko **MENU** na zpřístupnění menu nastavení. Stisknutím tlačítka **◀◀** nebo **▶▶** zvolte možnost a/nebo upravte nastavení. Stiskněte tlačítko **ENTER** pro potvrzení volby.

Poznámka: Při provádění nastavení v menu, stiskněte tlačítko **MENU** pro návrat zpět k předchozímu kroku.

Menu nastavení FM

Scan setting (Nastavení vyhledávání)

Volí všech stanic nebo jen silných stanic.

All stations: Automaticky vyhledá jakoukoliv dostupnou stanicí.

Strong station only: Automaticky vyhledá jen silné stanice.

Audio setting (Nastavení zvuku)

Slouží pro volbu stereo režimu nebo vynuceného mono režimu.

System (Systémová nastavení)

Slouží pro volbu možností nastavení systému: Time (Čas), Language (Jazyk),

Factory Reset (Obnovení počátečních nastavení), SW version (Verze softwaru).

• Time (Nastavení času)

** Set Time/Date (Nastavit čas/datum)

Nastavte datum (DD/MM/RRRR) a čas. Viz kroky uvedené v části „NASTAVENÍ ČASU A DATA“

** Auto update (Automatická aktualizace)

Update from Any: Automatická aktualizace času z DAB signálu nebo FM signálu

Update from DAB: Automatická aktualizace času z DAB signálu

Update from FM: Automatická aktualizace času z FM signálu

No Update: Zobrazení času od nastavení systému.

** Set 12/24 hour (Nastavit 12/24hodinové zobrazení času)

Nastavte formát hodin: 12/24hodinové zobrazení hodin

** Set date format (Nastavit formát data)

Zvolte formát data: DD-MM-RRRR nebo MM-DD-RRRR

• Language (Jazyk)

Zvolte požadovaný jazyk menu zařízení: Français (francouzština), English (angličtina), German (němčina), Dutch (holandština)

• Factory Reset (Obnovení výrobních nastavení)

Obnovení počátečních výrobních nastavení.

• SW version (Verze softwaru)

Slouží k zobrazení aktuální verze softwaru.

Menu nastavení DAB

Full Scan (Úplné vyhledávání)

Tato funkce umožňuje automaticky vyhledávat a vytvořit seznam přijatelných DAB/DAB+ vysílání.

Manual Tune (Manuální ladění)

Tuto funkci lze použít na pomoc při umístění antény nebo zařízení, abyste získali optimální příjem pro konkrétní kanál nebo frekvenci.

Pomocí tlačítka **◀◀** nebo **▶▶** zvolte <Manual tune (Manuální ladění)> a stiskněte tlačítko **ENTER** pro potvrzení. Pomocí tlačítka **◀◀** nebo **▶▶** zvolte požadovanou frekvenci a stiskněte tlačítko **ENTER** na naladění stanice pro zvolenou frekvenci.

DRC (Kompresie dynamického rozsahu)

DRC umožňuje snadnější poslech tišších zvuků, pokud je toto zařízení používáno v hlučném prostředí.

Pomocí tlačítka **◀◀** nebo **▶▶** zvolte svou požadovanou úroveň DRC: „Vyp.“, „Vysoká“, „Nízká“. Stiskněte tlačítko **ENTER** pro potvrzení volby.

DRC off – bez komprese. Toto je počáteční nastavení.

DRC high – maximální komprese.

DRC low – střední komprese.

Poznámka: Funkce DRC je účinná pouze při kompresi dynamického rozsahu vysílání.

Prune (Odstranění stanic, které jsou nedostupné)

Odstranění stanic, které jsou uvedeny v seznamu, ale nejsou dostupné.

Tato funkce může odstranit všechny neplatné stanice, které jsou v seznamu stanic uvedeny s „?“ před názvem stanice.

Pomocí tlačítka **◀◀** nebo **▶▶** zvolte „No (Ne)“ nebo „Yes (Ano)“, poté stiskněte tlačítko **ENTER** pro potvrzení volby nebo zrušte odstranění všech neplatných stanic.

System (Systémová nastavení)

Viz možnost se stejným názvem v menu nastavení FM.

ZOBRAZENÍ INFORMACÍ O PŘEHRÁVÁNÍ

Během přehrávání stanice se na displeji zobrazuje její název a informace DLS (Dynamic Label Segment) vysílané rozhlasovou stanicí, jako je název programu, název skladby a kontaktní údaje. Krátkým stisknutím tlačítka INFO pokaždé, když se zobrazí následující sada informací, přepínáte mezi:

Režim DAB:

Rádio text, chybovost signálu/intenzita signálu, PTY (typ programu), název souboru, frekvence, Datová rychlost/kodek/stereo nebo mono, datum.

Režim FM:

Rádio text, PTY (typ programu), název, stereo nebo mono, datum.

CHYBOVÉ ZPRÁVY

„No DAB station“:	Žádný příjem DAB
„Service not available“:	Uvedenou stanicí nelze nalézt.
(No name):	Aktuální stanice nevysílá identifikační název.
„No stations found“:	Nejsou k dispozici žádné DAB stanice, zkontrolujte/přesuňte anténu.
„No Radio Text“:	Na této stanici nejsou dostupné žádné textové informace RDS.
„No PTY“:	Nejsou dostupné žádné informace o typu programu RDS.

POUŽITÍ SLUCHÁTEK

Maximální výstupní napětí ≤ 150 mV

Širokopásmové charakteristické napětí ≥ 75 mV

VAROVÁNÍ TÝKAJÍCÍ SE HLASITOSTI SLUCHÁTEK

Sluchátka připojte s nastavenou nízkou hlasitostí a v případě potřeby ji zvyšujte. Dlouhodobý poslech prostřednictvím některých sluchátek s nastavenou vysokou hlasitostí, může vést k poškození sluchu. Když jsou sluchátka připojena, žádný zvuk není na výstupu prostřednictvím reproduktoru tohoto zařízení.

Upozornění: Vyhněte se poslechu zvuku při úrovních hlasitosti, které mohou poškodit váš sluch.



Abyste zabránili případnému poškození sluchu, neposlouchejte s nastavenou vysokou hlasitostí delší dobu.

ÚDRŽBA

Čištění

VAROVÁNÍ: Před čištěním odpojte zařízení od elektrické sítě.

- Použijte měkkou, suchou, čistou tkaninu. Pravidelně čistěte otvory na zadní straně nebo bocích zařízení.
- Používání rozpouštědel, abrazivních produktů nebo produktů na bázi alkoholu zvyšuje riziko poškození zařízení.
- Pokud do zařízení vnikne nějaký předmět nebo tekutina, ihned jej odpojte a nechte ho zkontrolovat autorizovaným pracovníkem.

Poznámky týkající se disků

- Nepoužívejte CD disky nepravidelných tvarů (například: ve tvaru srdce, osmihranné). Mohou způsobit poruchu.
- Nevkládejte do prostoru pro disk více než jeden disk.
- Nepokoušejte se otevírat prostor pro disk v průběhu přehrávání.

- Nedotýkejte se čtecí optiky. V opačném případě může dojít k poruše.
- Pokud jsou na disku škrábance, nečistoty nebo otisky prstů, mohou způsobit chybu načítání skladby. Před přehráváním disk očistěte pomocí čisticí utěrky. Disk otírejte od středu směrem k okrajům. Neskladujte disky na místech s vysokými teplotami nebo vysokou vlhkostí, protože může dojít k jejich deformaci. Po přehrávání uložte disk do jeho obalu.
- Schopnost přehrávání CD-R nebo CD-RW disků na tomto přehrávači se může lišit v závislosti na kvalitě média, CD vypalovačky, rychlosti vypalování a použitého softwaru.

Důležité upozornění

- Před přepravou zařízení, vyjměte disk z prostoru pro disk.

TECHNICKÉ ÚDAJE

Napájení elektrickou energií: AC 230 V ~ 50 Hz

Spotřeba elektrické energie: 14 W

Reproduktor: 4 ohmy

RÁDIO

FM: 87,5 - 108 MHz

DAB/DAB+: 174,928 - 239,200 MHz

BLUETOOTH

Bluetooth verze: V5.0

Bluetooth: 2,402 - 2,48 GHz

RF výstupní výkon: 3,69 dBm

Funkční vzdálenost: Až 10 metrů naměřených v otevřeném prostranství (stěny a konstrukce mohou ovlivnit dosah zařízení)

Právo na změnu technických údajů je vyhrazeno bez předchozího upozornění.

ODSTRANĚNÍ MOŽNÝCH PROBLÉMŮ

Pokud by toto zařízení vykazovalo problém, zkontrolujte následující, než se obrátíte na servis:

Bez napájení

- Ujistěte se, zda je zařízení připojeno k elektrické síti.

Není slyšet žádný zvuk – obecně

- Hlasitost externího zařízení je nastavena na minimum; zvyšte hlasitost.
- Hlasitost M-50 DBT je nastavena na minimum; zvyšte hlasitost.

Bluetooth zařízení nelze spárovat nebo spojit s tímto zařízením.

- Neaktivovali jste funkci Bluetooth na svém zařízení. Informace o aktivaci funkce Bluetooth naleznete v návodu k obsluze svého zařízení.
- Zařízení není v režimu párování. Stiskněte tlačítko **AMS/MODE**, dokud nezačne indikátor Bluetooth rychle blikat.
- Toto zařízení je již připojeno k jinému Bluetooth zařízení; odpojte dané zařízení a zkuste to znovu.

DALŠÍ INFORMACE

CAUTION
RISK OF ELECTRIC SHOCK
DO NOT OPEN

UPOZORNĚNÍ: Pro snížení rizika úrazu elektrickým proudem nesnímejte kryt ani zadní panel. Uvnitř se nenacházejí části, které můžete sami opravit. Veškeré opravy přenechejte kvalifikovanému servisnímu technikovi.



Blesk v trojúhelníku upozorňuje uživatele na „nebezpečné napětí“ uvnitř zařízení.



Vykřičník v trojúhelníku upozorňuje uživatele na důležité pokyny týkající se zařízení.

VAROVÁNÍ: ABYSTE ZABRÁNILI ZASAŽENÍ ELEKTRICKÝM PROUDEM, NEVYSTAVUJTE TOTO ZAŘÍZENÍ DEŠTI ANI VLHKOSTI.

UPOZORNĚNÍ: Neviditelné laserové záření při otevření a deaktivování blokování. Vyhněte se vystavení paprskům.

Tento CD přehrávač je klasifikován jako **LASEROVÝ VÝROBEK TŘÍDY 1**. Označení **LASEROVÉHO VÝROBKU TŘÍDY 1** se nachází na zadním krytu.



CLASS 1 LASER PRODUCT
PRODUCTO LÁSER CLASE 1
PRODUIT LASER DE CLASSE 1

DŮLEŽITÉ

- Zařízení používejte v mírném klimatickém pásmu.
- Typový štítek se nachází na zadní straně zařízení.
- Zajištěte minimální vzdálenost 5 cm kolem zařízení, na zajištění dostatečného větrání.
- Ujistěte se, zda nejsou větrací otvory blokovány předměty, jako jsou noviny, ubrusy, záclony, atd.
- Na zařízení nesmí být položeny žádné zdroje otevřeného ohně, jako jsou například zapálené svíčky.

- Zařízení nesmí být vystaveno kapání nebo cákání tekutin.
- Na přístroj nepokládejte předměty naplněné tekutinami, jako jsou například vázy.
- Neházejte baterie do ohně! Při likvidaci použitých baterií berte ohled na životní prostředí.
- Baterie by neměly být vystaveny nadměrnému teplu, jako je například sluneční záření, oheň nebo jiný podobný zdroj tepla.
- Zástrčka napájecího kabelu slouží jako odpojovací zařízení. Chcete-li zařízení zcela odpojit od zdroje napájení, odpojte zástrčku zařízení od elektrické zásuvky. Zástrčka nesmí být blokována a měla by zůstat snadno použitelná v průběhu používání.
- Vlivem elektrického průchodu nebo/a elektrostatického jevu, může výrobek selhat a vyžadovat tak od uživatele resetování napájení.



Pokud budete kdykoliv v budoucnu likvidovat tento výrobek, dbejte na to, že opotřebované elektrické výrobky by neměly být likvidovány spolu s domovním odpadem. Recyklujte je v zařízeních k tomu určených.

Ohledně poradenství o recyklaci kontaktujte místní úřad nebo obchod, kde jste výrobek zakoupili. (Směrnice o odpadních elektrických a elektronických zařízeních).

Poznámka: Právo na změnu designu a technických údajů je vyhrazeno bez předchozího upozornění.



Dovozce a distributor
 SK Store, s.r.o.
 Priemyselná 5/C
 917 01 Trnava
 www.skstoreshop.sk
 e-mail: obchod@skstore.sk

Informace pro uživatele k likvidaci elektrických a elektronických zařízení (domácnosti)



Tento symbol na produktech anebo v průvodních dokumentech znamená, že použité elektrické a elektronické výrobky nesmí být přidány do běžného komunálního odpadu.

Ke správné likvidaci, obnově a recyklaci doručte tyto výrobky na určená sběrná místa, kde budou přijata zdarma. Alternativně v některých zemích můžete vrátit své výrobky místnímu prodejci při koupi ekvivalentního nového produktu.

Správnou likvidací tohoto produktu pomůžete zachovat cenné přírodní zdroje a napomáháte prevenci potenciálních negativních dopadů na životní prostředí a lidské zdraví, což by mohly být důsledky nesprávné likvidace odpadů. Další podrobnosti si vyžádejte od místního úřadu nebo nejbližšího sběrného místa.

Při nesprávné likvidaci tohoto druhu odpadu mohou být v souladu s národními předpisy uděleny pokuty.

Pro podnikové uživatele v zemích Evropské unie

Chcete-li likvidovat elektrická a elektronická zařízení, vyžádejte si potřebné informace od svého prodejce nebo dodavatele.

Informace k likvidaci v ostatních zemích mimo Evropskou unii

Tento symbol je platný jen v Evropské unii.

Chcete-li tento výrobek zlikvidovat, vyžádejte si potřebné informace o správném způsobu likvidace od místních úřadů nebo od svého prodejce.