



HOOVER

POKYNY PRO UŽIVATELE

TROUBY _____ **CZ 02**

INSTRUKJA OBSŁUGI

PIEKARNIKI DO ZABUDOWY _____ **PL 16**

NÁVOD NA POUŽITIE

RÚRY _____ **SK 30**

INSTRUCȚIUNI DE UTILIZARE

CUPTOARE _____ **RO 44**

HASZNÁLATI UTASÍTÁS

KEMENCÉK _____ **HU 58**

UPORABNIŠKA NAVODILA

PEČI _____ **SL 72**

UPUTSTVO ZA UPOTREBU

PEĆNICE _____ **SR 86**

ІНСТРУКЦІЯ З ЕКСПЛУАТАЦІЇ

ПЕЧІ _____ **UK 100**

ΟΔΗΓΙΕΣ ΧΡΗΣΗΣ

ΦΟΥΡΝΟΙ _____ **EL 114**

ΦΥΡНИ

ІНСТРУКЦІИ ЗА ПОТРЕБИТЕЛЯ _____ **BG 128**

PEĆNICE

KORIŠTENJE PRIRUČNIK _____ **HR 142**

Bezpečnostní pokyny

- Během vaření může v dutině trouby nebo na skle dvířek docházet ke kondenzaci vlhkosti.

Jedná se o normální stav. Chcete-li tento efekt omezit, počkejte po zapnutí napájení 10–15 minut, než vložíte jídlo do trouby. Kondenzace v každém případě zmizí, jakmile trouba dosáhne teploty vaření.

- Vařte zeleninu v nádobě s víkem namísto otevřeného zásobníku.
- Nenechávejte jídlo uvnitř trouby po uvaření po dobu delší než 15–20 minut.
- UPOZORNĚNÍ: spotřebič a přístupné části se během používání zahřívají na vysokou teplotu.

Dávejte pozor, abyste se nedotkli horkých částí.

- UPOZORNĚNÍ: přístupné části se mohou při používání grilu zahřát. Děti musí být udržovány v bezpečné vzdálenosti.
- UPOZORNĚNÍ: před výměnou žárovky zajistěte, že spotřebič bude vypnutý, aby nedošlo k úrazu elektrickým proudem.
- UPOZORNĚNÍ: abyste se vyhnuli nebezpečí způsobenému náhodným resetováním tepelného přerušovače, nesmí být tento spotřebič napájen externím spínacím zařízením, jako je časovač, ani nesmí být připojen do okruhu, který se pravidelně zapíná a vypíná.
- Děti mladší 8 let musí být udržovány v bezpečné vzdálenosti od spotřebiče, pokud nejsou pod neustálým dohledem.
- Děti si se spotřebičem nesmějí hrát. Spotřebič mohou používat osoby ve věku 8 a více let a osoby s omezenými fyzickými, sensorickými nebo duševními schopnostmi, bez zkušeností nebo znalostí o produktu pouze tehdy, když jsou pod dohledem nebo jim byly uděleny pokyny týkající se provozu spotřebiče bezpečným způsobem a jsou si vědomy možných rizik.
- Čištění a údržbu nesmějí provádět děti, které jsou bez dohledu.
- K čištění skla dvířek trouby nepoužívejte hrubé nebo abrazivní

prostředky ani ostré kovové škrabky, protože mohou poškrábat povrch a způsobit rozbití skla.

- Před odstraněním odnímatelných částí musí být trouba vypnutá.
- Po provedení čištění je znovu sestavte podle pokynů.
- Používejte pouze sondu na maso doporučenou pro tuto troubu.
- K čištění spotřebiče nepoužívejte parní čistič.
- Připojte zástrčku k napájecímu kabelu, který je schopen vydržet napětí, proud a zátěž uvedené na štítku a který je opatřen uzemňovacím kontaktem. Zásuvka musí být vhodná pro zatížení uvedené na štítku a musí mít zapojený a funkční uzemňovací kontakt. Uzemňovací vodič má žlutozelenou barvu. Tuto operaci by měl provádět odborník s odpovídající kvalifikací. V případě nekompatibility mezi zásuvkou a zástrčkou spotřebiče požádejte kvalifikovaného elektrikáře, aby zásuvku nahradil jiným vhodným typem. Zástrčka i zásuvka musejí odpovídat platným normám země instalace.

Připojení k napájecímu zdroji lze provést také tak, že mezi spotřebič a zdroj energie, který zvládne maximální připojenou zátěž a který je v souladu se stávajícími právními předpisy, se umístí omnipolární vypínač. Žlutozelený uzemňovací kabel by neměl být přerušen vypínačem. Zásuvka nebo omnipolární vypínač používaný pro připojení by měl být při instalaci spotřebiče snadno přístupný.

- Odpojení lze zajistit přístupnou zástrčkou nebo začleněním spínače v pevném zapojení v souladu s pravidly elektroinstalace.
- Pokud je napájecí kabel poškozen, měl by být nahrazen kabelem nebo speciálním svazkem, který je k dispozici u výrobce. Případně se obraťte na zákaznický servis.
- Typ napájecího kabelu musí být H05V2V2-F.
- Tuto operaci by měl provádět odborník s odpovídající kvalifikací. Uzemňovací vodič (žlutozelený) musí být přibližně o 10 mm delší než

ostatní vodiče. V případě jakýchkoli oprav se obračete pouze na oddělení péče o zákazníky a vyžadujte použití originálních náhradních dílů.

- Nedodržení výše uvedených pokynů může ohrozit bezpečnost spotřebiče a zneplatnit záruku.
- Před čištěním by měl být odstraněn veškerý přebytek rozlitého materiálu.
- Dlouhodobý výpadek napájení během probíhající fáze vaření může způsobit poruchu monitoru. V takovém případě se obračete na zákaznický servis.
- Spotřebič nesmí být instalován za ozdobnými dvířky, aby nedocházelo k přehřátí.
- Když dovnitř umístíte polici, ujistěte se, že zarážka směřuje nahoru a dozadu do dutiny. Police musí být zcela zasunuta do dutiny.
- **VAROVÁNÍ:** Nevykládejte stěny trouby hliníkovou fólií ani jakoukoli ochranou na jedno použití zakoupenou v obchodě. Hliníková fólie nebo jakákoli jiná ochrana v přímém kontaktu se zahřátým smaltem představuje riziko roztavení a poškození smaltu ve vnitřním prostoru.
- **VAROVÁNÍ:** Neodstraňujte těsnění dvířek trouby.
- **POZOR:** Nedoplňujte na dno dutiny vodu během vaření nebo když je trouba horká.
- Pro provoz spotřebiče při jmenovitých frekvencích není nutná žádná další operace/ nastavení.

Obecné pokyny

06

- 1.1 Bezpečnostní pokyny
- 1.2 Elektrická bezpečnost
- 1.3 Doporučení
- 1.4 Instalace
- 1.5 Odpadové hospodářství
- 1.6 Prohlášení o shodě

Popis výrobku

08

- 2.1 Přehled
- 2.2 Příslušenství
- 2.3 První použití

Použití trouby

09

- 3.1 Popis displeje
- 3.2 Režimy vaření

Čištění a údržba trouby

12

- 4.1 Obecné poznámky k čištění
- 4.2 Funkce Hydro Easy Clean
- 4.3 Údržba
 - Demontáž a čištění drátěných držáků
 - Demontáž okna trouby
 - Demontáž a čištění skleněných dvířek
 - Výměna žárovky

Řešení potíží

15

- 5.1 Často kladené otázky

1. Obecné pokyny

Děkujeme Vám, že jste si zvolili jeden z našich výrobků. Pro dosažení nejlepších výsledků s troubou byste si měli pečlivě přečíst tento návod a uschovat jej pro budoucí použití. Před instalací trouby si poznamenejte výrobní číslo, abyste jej mohli poskytnout pracovníkům zákaznických služeb v případě nutnosti opravy. Po vyjmutí trouby z obalu zkontrolujte, zda nedošlo během přepravy k jejímu poškození. Máte-li pochybnosti, troubu nepoužívejte a požádejte kvalifikovaného technika o radu. Uchovávejte všechny obalový materiál (plastové sáčky, polystyrén, hřebíky) mimo dosah dětí. Při prvním zapnutí trouby se může linout silný páchnoucí kouř, který je způsoben prvním ohřevem lepidla na izolačních deskách v troubě. To je naprosto normální, a pokud k tomu dojde, je třeba počkat, než se kouř rozptýlí, a teprve poté vložit do trouby pokrmy. Výrobce neponese žádnou odpovědnost v případech, kdy nebudou dodrženy pokyny obsažené v tomto dokumentu.



POZNÁMKA: funkce, vlastnosti a doplňky trouby uváděné v tomto návodu se budou lišit v závislosti na modelu, který jste zakoupili.

1.1 Bezpečnostní pokyny

Používejte troubu pouze ke stanovenému účelu, kterým je pečení potravin; jakékoliv jiné použití, například jako zdroj tepla, je považováno za nevhodné a proto nebezpečné. Výrobce nemůže nést odpovědnost za případné škody vzniklé nesprávným či nevhodným používáním.

Použití jakéhokoliv elektrického spotřebiče předpokládá dodržování některých základních pravidel:

- neodpojujte napájecí kabel ze zásuvky taháním;
- nedotýkejte se spotřebiče mokřými nebo vlhkými rukama či nohama;
- použití adaptérů, rozbojek a prodlužovacích kabelů není zásadně doporučeno;
- v případě selhání nebo a/nebo špatné funkce vypněte spotřebič a nemanipulujte s ním.

1.2 Elektrická bezpečnost

ZAJISTĚTE, ABY ELEKTRICKÁ ZAPOJENÍ PROVÁDĚL ELEKTRIKÁŘ NEBO KVALIFIKOVANÝ TECHNIK.

Napájecí zdroj, ke kterému je trouba připojena, musí být v souladu s právními předpisy platnými v zemi instalace.

Výrobce nenesé žádnou zodpovědnost za případné škody způsobené nedodržením těchto pokynů. Trouba musí být připojena k elektrické síti prostřednictvím uzemněné zásuvky nebo odpojovače s více póly, v závislosti na právních

předpisech platných v zemi instalace. Elektrické napájení je třeba chránit vhodnými pojistkami a použité kabely musí být správně napájení trouby.

ZAPOJENÍ

Trouba je dodávána s napájecím kabelem, který by měl být připojen pouze k elektrickému zdroji s 220–240 V AC mezi fázemi nebo mezi fází a nulovým vodičem. Pře připojením trouby k elektrické síti je důležité zkontrolovat:

- napájecí napětí uvedené na voltmetru;
- nastavení odpojovače.

Uzemňovací vodič připojený k zemnicí svorce trouby musí být připojen k zemnicí svorce napájecího zdroje.

VAROVÁNÍ

Před připojením trouby k elektrické síti požádejte kvalifikovaného elektrikáře o kontrolu spojitosti zemnicí svorky elektrického napájení. Výrobce nenesé žádnou odpovědnost za nehody nebo jiné problémy způsobené nepřipojením trouby k zemnicí svorce nebo uzemněním, které má vadnou spojitost.

POZNÁMKA: protože trouba může vyžadovat údržbu, je vhodné mít k dispozici další elektrickou zásuvku, ke které lze troubu připojit po vyjmutí z prostoru, ve kterém je nainstalována. Napájecí kabel smí být nahrazen pouze servisním technikem nebo technikem s rovnocennou kvalifikací.

Když je trouba vypnutá, může být kolem hlavního síťového vypínače slabé světlo. To je normální. Lze jej zrušit pouhým otočením zástrčky spodní částí nahoru nebo zaměněním napájecích svorek.

1.3 Doporučení

Po každém použití trouby napomůže minimální vyčištění udržet troubu v dokonalé čistotě.

Nevykládejte stěny trouby hliníkovou fólií nebo jednorázovou ochranou dostupnou ve specializovaných prodejnách.

U hliníkové fólie nebo jakékoliv jiné ochrany hrozí při přímém kontaktu s horkým smaltem riziko tavení a poškození vnitřního smaltu. Aby se zabránilo nadměrnému znečištění trouby a výsledným silným kouřovým zápachům, doporučujeme nepoužívat troubu při velmi vysokých teplotách. Je lepší prodloužit dobu pečení a mírně snížit teplotu.

Vedle příslušenství dodávaného s troubou doporučujeme používat pouze nádobí a pečicí formy odolné proti velmi vysokým teplotám.

1.4 Instalace

Výrobci nemají žádnou povinnost provádět instalaci. Pokud je požadována pomoc výrobce k nápravě škod způsobených nesprávnou instalací, na takovou pomoc se nevztahuje záruka. Je nutno dodržet pokyny pro instalaci určené pro odborně vyškolené pracovníky. Nesprávná instalace může způsobit újmu nebo zranění na osobách, zvířatech nebo věcech. Výrobce nemůže být za takové škody nebo zranění zodpovědný.

Trouba může být umístěna ve výšce ve sloupci nebo pod pracovní deskou. Před upevněním je nutné zajistit dobré větrání v prostoru pro troubu, které umožní řádnou cirkulaci čerstvého vzduchu potřebného pro chlazení a ochranu vnitřních částí. Na základě typu upevnění vytvořte otvory popsané na poslední straně.

1.5 Odpadové hospodářství a ochrana životního prostředí



Tento spotřebič je označen v souladu s evropskou směrnicí 2012/19/EU o odpadních elektrických a elektronických zařízeních (OEEZ). OEEZ obsahují jak znečišťující látky (které mohou mít negativní vliv na životní prostředí), tak i základní prvky (které mohou být znovu použity). Je důležité, aby OEEZ podstoupily zvláštní zacházení pro správné odstranění a likvidaci znečišťujících látek a obnovu všech materiálů. Jednotlivci mohou hrát významnou roli při ochraně životního prostředí před OEEZ; je nutné dodržovat některá základní pravidla:

- s odpadními elektrickými a elektronickými zařízeními se nesmí zacházet jako s domovním odpadem;
- OEEZ by měly být odvezeny do speciálních sběrných dvorů spravovaných místním úřadem nebo registrovanou společností.

V mnoha zemích může být k dispozici vyzvednutí velkých OEEZ u zákazníka. Když koupíte nový spotřebič, můžete starý odevzdat obchodníkovi, který musí bezplatně přijmout jeden starý spotřebič za jeden nový prodaný spotřebič, pokud se jedná o ekvivalentní typ se stejnými funkcemi, jaké má nový zakoupený spotřebič.

Šetrnost a ohleduplnost k životnímu prostředí Kdykoli je to možné, vyhněte se přehřátí trouby a vždy se ji snažte naplnit. Otvírejte dvířka trouby co možná nejméně často, protože při každém otevření uniká teplo z dutiny. Pro významnou úsporu energie vypněte troubu 5 až 10 minut před plánovaným koncem doby pečení a využijte zbytkové teplo, které trouba nadále generuje. Udržujte těsnění v čistotě a v pořádku, aby nedocházelo k unikání tepla z trouby. Máte-li hodinový tarif, program „zpožděné pečení“ usnadňuje úspory energie přesunutím doby vaření na dobu s nižší sazbou.

1.6 Prohlášení o shodě

Umístěním značky **CE** na tento výrobek potvrzujeme shodu se všemi příslušnými evropskými požadavky na bezpečnost, ochranu zdraví a životního prostředí, které jsou stanovené v právních předpisech platných pro tento výrobek.

2. Popis výrobku

2.1 Přehled

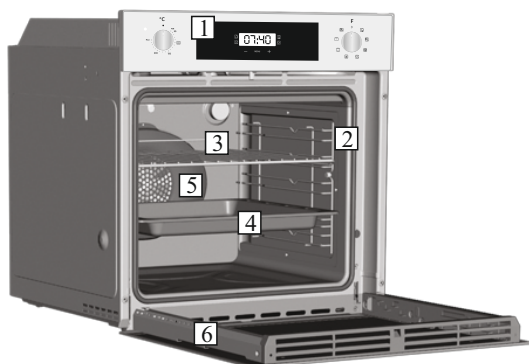

1. Ovládací panel
2. Polohy polic (podélný drátěný rošt, je-li součástí dodávky)
3. Kovový rošt
4. Odkapávací plech
5. Ventilátor (za ocelovou deskou)
6. Dvířka trouby

2.2 Příslušenství

1 Odkapávací plech



Shromažďuje zbytky, které odkapávají během pečení potravin na rostech.

3 Kovový rošt

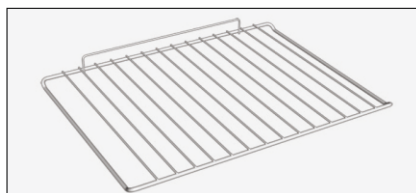

Drží pečící plechy a talíře.

2 Postranní drátěné mřížky

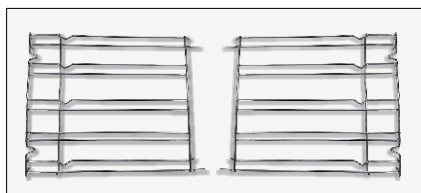

Jsou umístěny na obou stranách dutiny trouby. Drží kovové mřížky a odkapávací misky.

2.3 První použití

PŘEDBĚŽNÉ ČIŠTĚNÍ

Před prvním použitím troubu vyčistěte. Otřete vnější povrchy vlhkým měkkým hadříkem. Umyjte všechna příslušenství a vytřete vnitřek trouby roztokem horké vody a promývací kapaliny. Nastavte prázdnou troubu na maximální teplotu a ponechte ji zapnutou zhruba po dobu 1 hodiny. To odstraní veškeré zápachy novosti.

3. Použití trouby

3.1 Popis displeje

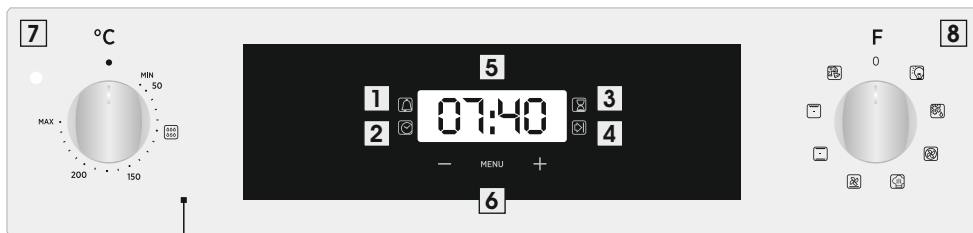



- 1- Doba pečení
- 2- Nastavení hodin
- 3- Časovač
- 4- Konec pečení
- 5- Zobrazení teploty nebo času
- 6- Tlačítka nastavení
- 7- Volič funkcí
- 8- Volič teploty









VAROVÁNÍ: první operace lze provádět když trouba byla nainstalována nebo po přerušení napájení (když je displej pulzující – bliká a ukazuje 12:00) je nastavení funkce správného času. Toho je dosaženo takto.

- Stiskněte centrální tlačítko 4 krát
- Nastavte čas "-" "tlačítek "+".
- Uvolněte všechna tlačítka.

UPOZORNĚNÍ: Le four ne peut fonctionner qu'après réglage de l'heure.

FUNKCE	JAK AKTIVOVAT	JAK VYPNOUT	CO TO DĚLÁ	VÝHODY
DĚTSKÁ POJISTKA	<ul style="list-style-type: none"> • Dětský zámek Funkce se aktivuje dotykem Set (+) po dobu minimálně 5 sekund. Od tohoto okamžiku se u všech ostatních funkcích uzamknou a na displeji bude blikat STOP a nastavení času. 	<ul style="list-style-type: none"> • Dětský zámek Funkce je deaktivována dotykem tlačítka Set (+) opět na minimálně 5 sekund. Od této chvíle jsou možností všech funkcí volitelné znovu. 		
MINUTKA 	<ul style="list-style-type: none"> • Stiskněte centrální tlačítko 1 krát. • Stisknutím tlačítka "-" "+" nastavte požadovaný čas. • Uvolněte všechna tlačítka. 	<ul style="list-style-type: none"> • Stiskněte středové tlačítko Když nastavený čas jako uplynulý zvukový alarm je aktivován (tento alarm bude zastavit na jeho vlastní, nicméně to může být okamžitě zastaveno stisknutím tlačítka) SELECT. 	<ul style="list-style-type: none"> • Zvuky alarmu na konec nastaveného času. Během procesu, displeji se zobrazí zbývající čas. 	<ul style="list-style-type: none"> • Umožňuje použít troubu jako budík (může být aktivní buď při provozu trouby nebo samostatně (při provozu trouby))
DOBA PEČENÍ 	<ul style="list-style-type: none"> • Stiskněte centrální tlačítko 2 krát. • Stisknutím tlačítka "-" Nebo "+" nastavit délka vaření požadované. • Uvolněte všechna tlačítka • Nastavte funkci pečení s funkce trouby voličem. 	<ul style="list-style-type: none"> • Je-li uplynutí doby trouba se vypne automaticky. Pokud byste chcete zastavit vaření dříve buď vypněte funkci voliče 0, nebo nastavený čas 0:00 (SELECT a "-" "+" Tlačítka). 	<ul style="list-style-type: none"> • Umožňuje nastavení vaření čas potřebný pro vybrané receptury. • Chcete-li zkontrolovat, jak dlouho zůstane spustit stisknutím SELECT Tlačítko 2 krát. • Chcete-li změnit / změnit přednastavený čas stiskněte tlačítko SELECT a "-" "+" tlačítka. 	<ul style="list-style-type: none"> • Stiskněte jakékoli tlačítko pro zastavení signálu. Stiskněte centrální Tlačítko pro návrat do hodiny funkce.
KONEC PEČENÍ 	<ul style="list-style-type: none"> • Stiskněte centrální tlačítko 3 krát. • Stisknutím tlačítka "-" "+" nastavit čas, kdy Chcete troubu na vypnout. • Uvolněte tlačítka • Nastavte funkci pečení s funkce trouby volič. 	<ul style="list-style-type: none"> • v době stanovené, trouba vypne. Chcete-li přepnout off ručně, troubu voličem funkcí na Pozici O. 	<ul style="list-style-type: none"> • Umožňuje nastavení-konec pečení • Chcete-li zkontrolovat nastavený čas stiskněte centrální tlačítko 3 krát • Chcete-li změnit nastavení Tlačítka času stiskněte SELECT + "-" , "+". 	<p>Tato funkce se obvykle používá s "čas vaření" funkce. Například pokud jídlo musí být vařené po dobu 45 minut a musí být připravena do 12:30, vyberte požadovanou funkci, nastavte dobu vaření na 45 minut a do konce doby vaření až 12:30. Na konci doby vaření nastavené, bude trouba automaticky vypne a zvukový alarm bude zvonit.</p>

3.2 Režimy vaření

Volič funkce	T °C výchozí	T °C omezí	Funkce (Závisí na modelu trouby)
			SVĚTLO : Zapne světlo v troubě.
			ROZMRAZOVÁNÍ : Je-li volič nastaven do této polohy. Ventilátor dmýchá vzduch o pokojové teplotě kolem zmraženého pokrmu a tak jej za několik minut rozmrazí bez toho, aby se jakkoli změnil obsah proteinů v pokrmu.
	180 210	50 - MAX 50 - MAX	VÍCEÚROVŇOVÉ : Doporučujeme používat tuto metodu pro drůbež, těstoviny, ryby a zeleninu. Teplo proniká do pokrmu lépe a zkrátí se také doba pečení a předehřevu. Můžete péct různé pokrmy zároveň se stejnou přípravou nebo bez přípravy v jedné nebo více pozicích. Tato metoda pečení zajišťuje rovnoměrnou distribuci tepla a zabraňuje smísení vůní. Při současném pečení více pokrmů nastavte o deset minut delší dobu.
* 	220	50 - MAX	KONVENČNÍ : Používají se současně horní i dolní topná tělesa. Předehřívajte troubu po dobu zhruba deseti minut. Tato metoda je ideální pro jakékoli tradiční pečení. Pro přípravu červeného masa, hovězí pečeně, jehněčí kýty, zvěřiny, chleba, pokrmů ve fólii (papillotes), listového těsta. Umístěte pokrm a jeho nádobu na roštu do střední polohy.
	210	50 - MAX	VENTILÁTOR + SPODNÍ OHŘEV : Spodní topné těleso se používá spolu s ventilátorem dmýchajícím vzduch uvnitř trouby. Tato metoda je ideální pro šťavnaté ovocné koláče, dortíky, quiche a paštiky. Zabraňuje vysoušení pokrmu a podporuje kvašení v dortech, chlebovém těstu a jiných pokrmech pečených zespodu. Umístěte rošt do dolní polohy.
* 	190	50 - MAX	MASTER BAKE : Tato funkce umožňuje zdravější vaření, protože snižuje potřebné množství tuku nebo oleje. Kombinace topných prvků s pulzujícím cyklem vzduchu zajišťuje dokonalý výsledek pečení.
	230	50 - MAX	GRIL : používejte gril se zavřenými dvířky. Horní topné těleso se používá samostatně a můžete upravovat teplotu. Rozžhavení těles do ruda vyžaduje pět minut předehřívání. Úspěch je zaručen pro grily, kebaby a pokrmy s kůrkou. Bílá masa se umístí dále od grilu; doba pečení je delší, ale maso bude chutnější. Tmavá masa a rybí filety můžete pokládat na rošt nad odkapávací plech.
	220	50 - MAX	PIZZA : Tato funkce s horkým vzduchem cirkulujícím uvnitř trouby zajišťuje perfektní výsledky pokrmů jako je pizza nebo focaccia.

* Testováno v souladu s normou EN 60350-1 pro účely prohlášení o spotřebě energie a energetické třídy.

4. Čištění a údržba trouby

4.1 Obecné poznámky k čištění

Životnost spotřebiče můžete prodloužit prostřednictvím pravidelného čištění. Před prováděním ručního čištění počkejte, až trouba vychladne. Nikdy nepoužívejte při čištění brusné mycí prostředky, drátěnku nebo ostré předměty. Předejete tak neopravitelnému poškození smaltovaných dílů. Používejte pouze mycí prostředky na bázi vody, mýdla nebo bělidla (čpavek).

SKLENĚNÉ DÍLY

Doporučuje se čistit skleněné okno savou kuchyňskou utěrkou po každém použití trouby. Chcete-li odstranit odolnější skvrny, můžete použít dobře vyždímanou houbu napuštěnou mycím prostředkem a potom opláchnout vodou.

TĚSNĚNÍ OKNA TROUBY

Je-li těsnění znečištěné, můžete jej vyčistit mírně navlženou houbičkou.

PŘÍSLUŠENSTVÍ

Příslušenství vyčistěte před oplachováním a sušením mokrou mýdlovou houbičkou: vyvarujte se použití abrazivních mycích prostředků.

ODKAPÁVACÍ PLECH

Po použití grilu vyjměte plech z trouby. Nalijte na plech horký tuk a umyjte jej v horké vodě pomocí houbičky a prostředku na mytí nádobí.

Pokud stále ulpívají mastné skvrny, ponořte plech do vody a mycího prostředku. Alternativně můžete plech umýt v myčce na nádobí nebo použít komerční saponát na trouby. Nikdy nedávejte znečištěný plech zpět do trouby.

4.2 Funkce Hydro Easy Clean

HYDRO EASY CLEAN vytváří páru pro snadné odstraňování tuku a zbytků jídla z trouby.

1. Nalijte 300 ml vody do zásobníku HYDRO EASY CLEAN na dně trouby.
2. Nastavte funkci trouby na Statický (☐) nebo Spodní (☐) ohřev.
3. Nastavte teplotu na ikonu HYDRO EASY CLEAN (☐☐☐☐☐☐)
4. Nechte program běžet přibližně 30 minut.
5. Po 30 minutách vypněte program a nechte troubu vychladnout.
6. Po vychladnutí spotřebiče vyčistěte vnitřek trouby utěrkou.

Varování: Než budete manipulovat se spotřebičem, ujistěte se, zda vychladnul.

Zvyšte pozornost u všech horkých povrchů, neboť hrozí riziko popálení.

Použijte destilovanou nebo pitnou vodu.

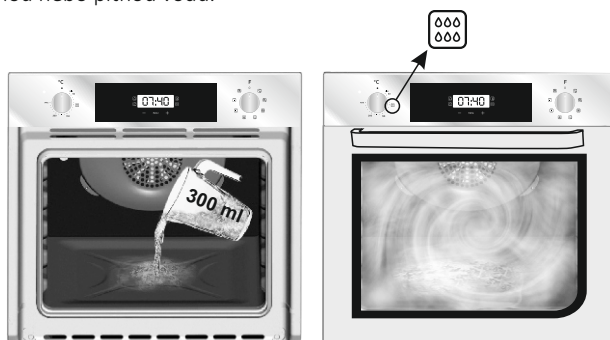

4.3 Údržba

Demontáž a čištění drátěných držáků

- 1- Vyjměte drátěné držáky tak, že za ně zatáhnete ve směru šipek (viz níže).
- 2- Abyste drátěné držáky očistili, buď je vložte do myčky na nádobí, nebo použijte vlhkou houbu a zajistěte, aby byly následně osušeny.
- 3- Po procesu čištění nainstalujte drátěné držáky v opačném pořadí.

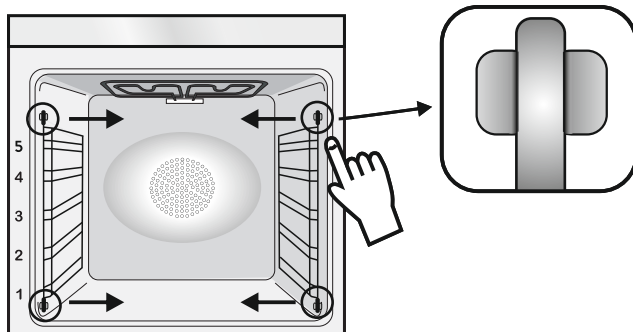

DEMONTÁŽ OKNA TROUBY

1. Otevřete čelní okno.
2. Otevřete svorky krytu závěsu na pravé a levé straně čelního okna stlačením směrem dolů.
3. Vraťte okno zpět provedením předchozího postupu v opačném pořadí kroků.

DEMONTÁŽ A ČIŠTĚNÍ SKLENĚNÝCH DVÍŘEK

1. Otevřete dvířka trouby.

2.3.4. Zajistěte závěsy, vyšroubujte šrouby a demontujte horní kovový kryt vytažením směrem nahoru.

5.6. Vyměňte opatrně sklo ze dvířek trouby (Pozn: u pyrolytických trub vyměňte také druhé a třetí sklo (jsou-li osazena)).

7. Na konci čištění nebo výměny díly znovu sestavte provedením kroků v opačném pořadí. U všech skel musí být čitelný znak „Pyro“ umístěný na levé straně dvířek poblíž levého bočního závěsu. Tak bude natištěný štítek prvního skla uvnitř dvířek.

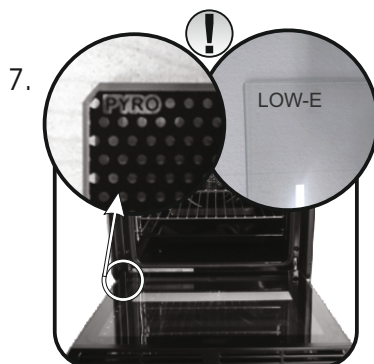
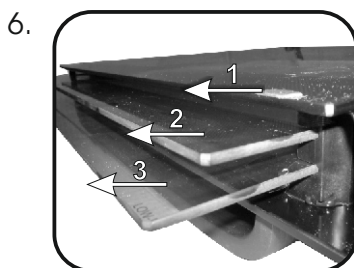
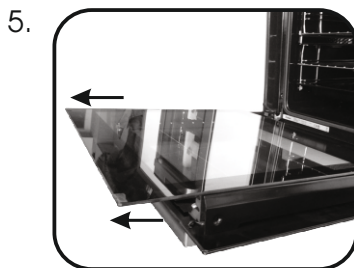
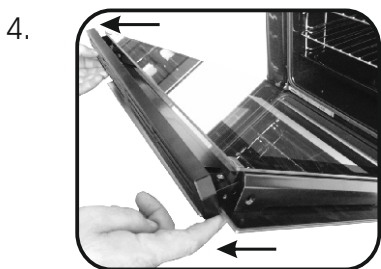
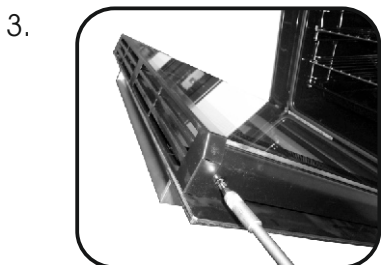

VÝMĚNA ŽÁROVKY

1. Odpojte troubu od síťového přívodu.
2. Sejměte skleněný kryt, vyšroubujte žárovku a vyměňte ji za novou žárovku stejného typu.
3. Jakmile je vadná žárovka vyměněna, vraťte zpět skleněný kryt.



5. Řešení potíží

5.1 Často Kladené Otázky

PROBLÉM	MOŽNÁ PŘÍČINA	ŘEŠENÍ
Trouba se nezahřívá	Hodiny nejsou nastaveny	Nastavte hodiny
Trouba se nezahřívá	Funkce pečení a teplota nebyly nastaveny	Přesvědčte se, že potřebná nastavení jsou správná
Žádná reakce dotykového uživatelského rozhraní	Pára nebo kondenzace na panelu uživatelského rozhraní	Vyčistěte panel uživatelského rozhraní hadříkem z mikrovláken a odstraňte kondenzát

Instrukcje Bezpieczeństwa

- Podczas gotowania wilgoć może skraplać się do komory piekarnika lub na szybkę drzwiczek. Jest to zjawisko normalne. Aby je ograniczyć, należy poczekać od 10 do 15 minut po włączeniu urządzenia, zanim żywność zostanie umieszczona w piekarniku. Skropliny znikną, gdy piekarnik osiągnie temperaturę pieczenia.
- Warzywa najlepiej piec w pojemniku z pokrywą zamiast otwartego naczynia.
- Unikać pozostawiania żywności wewnątrz piekarnika po pieczeniu na dłużej niż 15/20 minut.
- **OSTRZEŻENIE:** urządzenie i niektóre z elementów nagrzewają się w trakcie ich działania. Uważać, aby nie dotknąć jakiegokolwiek gorącej części.
- **OSTRZEŻENIE:** części łatwo dostępne mogą nagrzać się podczas używania rusztu. Dzieci muszą zachować bezpieczną odległość od urządzenia.
- **OSTRZEŻENIE:** upewnić się, że urządzenie jest wyłączone przed wymianą żarówki, aby uniknąć porażenia prądem.
- W celu uniknięcia zagrożenia związanego z przypadkowym ponownym włączeniem wyłącznika termicznego urządzenie nie powinno być zasilane przez zewnętrzne urządzenie przełączające, takie jak regulator czasowy, lub podłączone do obwodu, który jest regularnie włączany i wyłączany.
- Dzieci poniżej 8. roku życia muszą zachować bezpieczną odległość od urządzenia, jeśli nie są pod stałym nadzorem.
- Nie należy zezwalać dzieciom na zabawę z urządzeniem. Urządzenie to może być obsługiwane przez dzieci w wieku 8 lat lub więcej oraz osoby o ograniczonej zdolności fizycznej, czuciowej lub psychicznej bądź nieposiadające doświadczenia i wiedzy, jeśli są one pod nadzorem lub poinstruowano je w zakresie bezpiecznej obsługi urządzenia i zrozumiały one potencjalne zagrożenia, mając świadomość możliwych zagrożeń.
- Czyszczenie i konserwacja nie powinny być wykonywane przez dzieci bez nadzoru.
- Do czyszczenia szybek drzwiczek piekarnika nie należy używać

szorstkich lub ściernych materiałów ani ostrych metalowych skrobaków, ponieważ mogą one porysować powierzchnię i spowodować rozbitcie szkła.

- Piekarnik musi być wyłączony przed wyjęciem ruchomych części.
- Po wyczyszczeniu zmontować je zgodnie z instrukcjami.
- Używać wyłącznie termosondy zalecanej dla tego piekarnika.
- Do czyszczenia nie używać myjki parowej.
- Podłączyć wtyczkę do kabla zasilającego odpowiedniego do wymaganego napięcia, prądu i obciążenia wskazanego na tabliczce oraz posiadającego styk uziemiający.

Gniazdko musi być odpowiednie do obciążenia wskazanego na tabliczce i musi posiadać podłączony oraz działający styk uziemiający. Przewód uziemiający jest koloru żółto-zielonego. Czynność tę powinien przeprowadzić odpowiednio wykwalifikowany specjalista. W razie niekompatybilności pomiędzy gniazdkiem a wtyczką urządzenia należy poprosić wykwalifikowanego elektryka o wymianę gniazdka na inne odpowiedniego typu. Wtyczka oraz gniazdko powinny być zgodne z obowiązującymi w danym kraju przepisami w zakresie instalacji elektrycznej.

Podłączenie do źródła zasilania można wykonać również poprzez umieszczenie pomiędzy urządzeniem a źródłem zasilania wielobiegunowego wyłącznika, który wytrzyma maksymalne podłączone obciążenie i który będzie zgodny z obowiązującymi przepisami. Żółto-zielony kabel uziemiający nie powinien być przerwany przez ten wyłącznik. Gniazdko oraz wyłącznik wielobiegunowy zastosowany do podłączenia powinien być po zainstalowaniu urządzenia łatwo dostępny.

- Rozłączania można dokonywać dzięki dostępnej wtyczce lub wbudowanemu przełącznikowi w stałym okablowaniu, zgodnie z obowiązującymi przepisami w zakresie okablowania.
- Jeśli przewód zasilający jest uszkodzony, musi być zastąpiony kablem lub specjalną wiązką przewodów udostępnianą przez producenta lub wskazaną po skontaktowaniu się z działem obsługi klientów.
- Kabel zasilający musi być typu H05V2V2-F.

- Czynność tę powinien przeprowadzić odpowiednio wykwalifikowany specjalista. Przewód uziemiający (żółto-zielony) musi być o około 10 mm dłuższy niż pozostałe przewody. W przypadku jakichkolwiek napraw należy zwracać się wyłącznie do działu obsługi klienta i zażądać zastosowania oryginalnych części zamiennych.
- Nieprzestrzeganie powyższej wskazówki może zakłócić bezpieczeństwo urządzenia i spowodować utratę gwarancji.
- Nadmiar rozlanych substancji należy usunąć przed czyszczeniem urządzenia.
- Długa awaria zasilania podczas etapu gotowania może spowodować usterkę monitora. W takiej sytuacji należy się skontaktować z biurem obsługi klienta.
- Aby uniknąć przegrzewania się, urządzenia tego nie należy instalować za panelem dekoracyjnym.
- W razie umieszczania we wnętrzu półki należy się upewnić, że ogranicznik jest skierowany w górę i w stronę tylną komory. Półka musi być włożona całkowicie do komory.
- **OSTRZEŻENIE:** Nie zakrywać ścianek piekarnika folią aluminiową ani dostępnymi na rynku foliami jednorazowymi. Folia aluminiowa lub jakiegokolwiek inne zabezpieczenia w bezpośrednim kontakcie z powierzchniami gorącej emalii mogłyby stopić się i uszkodzić emaliowane powierzchnie wewnątrz piekarnika.
- **OSTRZEŻENIE:** Nigdy nie usuwaj uszczelki z drzwiczek piekarnika.
- **PRZESTROGA:** Nie napełniać wodą dna komory podczas gotowania lub gdy piekarnik jest gorący.
- W przypadku obsługiwanego urządzenia przy częstotliwościach znamionowych nie są wymagane żadne dodatkowe czynności/ustawienia.

Instrukcje ogólne	1.1 Wskazówki dotyczące bezpieczeństwa
20	1.2 Bezpieczeństwo elektryczne
	1.3 Zalecenia
	1.4 Instalacja
	1.5 Zarządzanie odpadami
	1.6 Deklaracja zgodności

Opis produktu	2.1 Informacje ogólne
22	2.2 Akcesoria
	2.3 Pierwsze użycie

Obsługa piekarnika	3.1 Opis wyświetlacza
23	3.2 Tryby pieczenia

Czyszczenie i konserwacja piekarnika	4.1 Ogólne informacje dotyczące czyszczenia
26	4.2 Funkcja Hydro Easy Clean
	4.3 Konserwacja
	• Wyjmowanie i czyszczenie kratki
	• Wyjmowanie szyby piekarnika
	• Wyjmowanie i czyszczenie rusztów
	• Wyjmowanie i czyszczenie drzwiczek

Rozwiązywanie problemów	5.1 Często zadawane pytania
29	

1. Instrukcje ogólne

Điękujemy za wybór jednego z naszych produktów. Aby jak najlepiej wykorzystywać posiadany piekarnik, zachęcamy do uważnego przeczytania niniejszej instrukcji i starannego przechowywania jej, aby móc z niej skorzystać w razie potrzeby w przyszłości. Przed zainstalowaniem piekarnika należy zanotować jego numer seryjny, aby móc podać go personelowi biura obsługi klienta, gdyby wymagane były jakiegokolwiek naprawy. Po wyjęciu piekarnika z opakowania należy sprawdzić, czy nie uległ on uszkodzeniu podczas transportu. W razie jakiegokolwiek wątpliwości nie należy korzystać z piekarnika i zwrócić się do wykwalifikowanego technika w celu uzyskania porady. Należy



trzymać z dala od dzieci wszystkie materiały opakowania (folie ochronne, styropian, kołki).

Podczas pierwszego uruchomienia piekarnika może z niego wydobyć się silny dym o nieprzyjemnym zapachu, który jest spowodowany przez klej na panelach izolacyjnych wokół rozgrzewanego po raz pierwszy piekarnika.

Jest to zjawisko całkowicie normalne i należy wówczas poczekać, aż dym całkowicie się ulotni, przed umieszczeniem żywności w piekarniku. Producent zrzeka się wszelkiej odpowiedzialności za sytuacje będące wynikiem nieprzestrzegania instrukcji podanych w niniejszym dokumencie.

UWAGA: Wymienione w niniejszej instrukcji funkcje, właściwości i akcesoria piekarnika mogą być różne w zależności od zakupionego modelu.

1.1 Wskazówki dotyczące bezpieczeństwa

Z piekarnika należy korzystać wyłącznie zgodnie z jego przeznaczeniem, czyli wyłącznie do pieczenia żywności; wszelkie inne próby użytkowania, na przykład jako źródło ciepła, uważane są za niewłaściwe, a tym samym niebezpieczne. Producent nie może ponosić odpowiedzialności za jakiegokolwiek uszkodzenia będące skutkiem nieprawidłowego, błędnego lub nierozsądnego użytkowania.

Obsługa jakiegokolwiek urządzenia elektrycznego wiąże się z koniecznością przestrzegania pewnych istotnych zasad:

- Nie ciągnąć za przewód zasilania w celu odłączenia go od gniazdka prądowego;
- Nie dotykać urządzenia mokrymi lub wilgotnymi dłońmi bądź stopami;
- Ogólnie rzecz biorąc, odradza się stosowania adapterów, gniazdek wielokrotnych i przedłużaczy;
- W razie usterki i/lub nieprawidłowego działania urządzenia należy je wyłączyć i nie naruszać go.

1.2 Bezpieczeństwo elektryczne

PRZYŁĄCZA ELEKTRYCZNE POWINNY ZOSTAĆ WYKONANE PRZEZ ELEKTRYKA LUB WYKWALIFIKOWANEGO TECHNIKA. Sieć zasilająca, do której podłączany jest piekarnik, powinna być zgodna z przepisami obowiązującymi w kraju jego instalacji. Producent zrzeka się wszelkiej odpowiedzialności za ewentualne uszkodzenia będące wynikiem nieprzestrzegania takich przepisów. Piekarnik powinien być podłączony do sieci elektrycznej za pomocą gniazdka ściennego z uziemieniem lub poprzez wielobiegunowy wyłącznik, w zależności od przepisów obowiązujących w kraju instalacji. Zasilanie elektryczne powinno być zabezpieczone odpowiednimi bezpiecznikami i powinny być używane przewody o przekroju poprzecznym, który zapewni prawidłowe zasilanie piekarnika.

PODŁĄCZANIE

Piekarnik jest dostarczany z kablem zasilającym, który powinien być podłączany wyłącznie do sieci elektrycznej o napięciu 220-240 V AC pomiędzy fazami lub pomiędzy fazą i przewodem neutralnym. Przed podłączeniem piekarnika do sieci elektrycznej należy sprawdzić:

- napięcie zasilania podane na mierniku;
- ustawienia wyłącznika.

Przewód uziemienia podłączony do zacisku uziemiającego piekarnika musi być podłączony do zacisku uziemiającego sieci elektrycznej.

OSTRZEŻENIE

Przed podłączeniem piekarnika do sieci elektrycznej ciągłość uziemienia sieci elektrycznej powinien sprawdzić wykwalifikowany elektryk. Producent zrzeka się wszelkiej odpowiedzialności za ewentualne wypadki lub inne problemy wynikające z braku podłączenia piekarnika do uziemienia lub z powodu uziemienia o nieprawidłowej ciągłości.

UWAGA: ponieważ piekarnik może wymagać czynności serwisowych, zaleca się przewidzieć dodatkowe gniazdko ściennie, do którego będzie można później podłączyć piekarnik po wyjęciu go z miejsca, w którym go zainstalowano. Przewód zasilający powinien być wymieniany wyłącznie przez personel techniczno-serwisowy lub techników posiadających jednakowe kwalifikacje.

1.3 Zalecenia

Po każdym użyciu piekarnika kilka prostych czynności związanych z czyszczeniem go pozwoli utrzymać piekarnik w idealnej czystości.

Nie zakrywaj ścian piekarnika papierem aluminiowym ani dostępnymi na rynku foliami jednorazowymi, ponieważ w kontakcie z powierzchniami gorącej emalii mogłyby one stopić się i uszkodzić emaliowane powierzchnie wewnątrz piekarnika. Aby zapobiec nadmiernemu brudzeniu się piekarnika i wydostawaniu się z niego nieprzyjemnie pachnącego dymu, zaleca się nie używać piekarnika na najwyższych temperaturach. Zwykle lepiej jest wydłużyć czas pieczenia i stosować niższą temperaturę. Poza akcesoriami dostarczonymi z piekarnikiem zaleca się używać naczyń i form odpornych na wysokie temperatury.

1.4 Instalacja

Za instalację piekarnika odpowiedzialny jest użytkownik. Producent nie ma obowiązku wykonania instalacji. Usterki spowodowane błędami instalacji nie podlegają warunkom gwarancji udzielanej przez producenta. Instalacja powinna być powierzona wykwalifikowanym osobom i wykonana zgodnie z zaleceniami producenta. Nieprawidłowa instalacja stwarza niebezpieczeństwo dla osób, zwierząt lub rzeczy osobistych. Producent nie ponosi odpowiedzialności za tego typu szkody.

Zespół kuchenny, w którym ma być zainstalowany piekarnik, musi być wykonany z materiałów odpornych na temperaturę przynajmniej 70°C.

Piekarnik może być usytuowany na górze w szafce kuchennej lub pod blatem.

Przed zainstalowaniem piekarnika upewnij się, czy w miejscu instalacji zapewniona będzie dobra wentylacja gwarantująca dopływ świeżego powietrza, niezbędnego do chłodzenia piekarnika i do zabezpieczenia jego części wewnętrznych. W zależności od typu instalacji należy wykonać wycięcia przedstawione na końcu instrukcji.

1.5 Gospodarka odpadami i ochrona środowiska



Urządzenie to jest oznaczone zgodnie z Dyrektywą Europejską 2012/19 / UE w sprawie zużytego sprzętu elektrycznego i elektronicznego (WEEE). Zużyty sprzęt elektryczny i elektroniczny zawiera zarówno substancje zanieczyszczające (o negatywnym oddziaływaniu na środowisko naturalne), jak i podstawowe elementy (które można użytkować wielokrotnie). Ważne, aby zużyty sprzęt elektryczny i elektroniczny poddawać specjalnej obróbce w celu bezpiecznego usunięcia i pozbycia się wszystkich środków zanieczyszczających i odzyskania wszystkich surowców wtórnych.

Poszczególne osoby odgrywają ważną rolę w zapobieganiu szkodliwemu oddziaływaniu zużytego sprzętu elektrycznego i elektronicznego na środowisko, ważne aby przestrzegać kilku podstawowych zasad:

- Zużyty sprzęt elektryczny i elektroniczny nie może być traktowany jako odpad komunalny.
- Zużyty sprzęt elektryczny i elektroniczny przekazuje się do właściwych punktów zbiórki prowadzonych przez gminę lub koncesjonowane firmy. W wielu krajach, gdzie jest dużo zużytego sprzętu elektrycznego i elektronicznego, odbiera się go z domów.
- gdy kupuje się nowe urządzenie, zużyte można zwrócić do sprzedawcy, który musi je przyjąć bezpłatnie, na zasadzie zamiany jeden za jeden, o ile urządzenie to jest tego samego rodzaju i ma takie same funkcje, jak urządzenie dostarczone

OSZCZĘDNOŚĆ ENERGII I POSZANOWANIE ŚRODOWISKA

Tam gdzie to możliwe, należy unikać wstępnego podgrzewania piekarnika i zawsze starać się go zapełnić. Jak najrzadziej otwieraj drzwiczki piekarnika, ponieważ za każdym razem, gdy zostaną otwarte z wnętrza ucieka ciepło. W celu uzyskania znacznej oszczędności energii piekarnik należy wyłączyć na 5-10 minut przed planowanym zakończeniem pieczenia, co pozwoli na wykorzystanie ciepła odpadowego, które nadal generuje piekarnik. Uszczelki powinny być czyste i spełniać swoje zadanie, aby uniknąć wydostawania się ciepła poza wnętrze piekarnika. Jeśli Twoja umowa z dostawcą energii opiera się na taryfie godzinowej, program "opóźnionego startu" upraszcza oszczędzanie energii, uruchamiając proces pieczenia w czasie obowiązywania niższej taryfy.

1.6 Deklaracja Zgodności

Poprzez umieszczenie oznaczenia **CE** na tym produkcie potwierdzamy, że urządzenie to jest zgodne ze wszelkimi dotyczącymi tego produktu obowiązującymi prawnie wymogami europejskimi w zakresie bezpieczeństwa, zdrowia i środowiska.

2. Opis produktu

2.1 Informacje ogólne

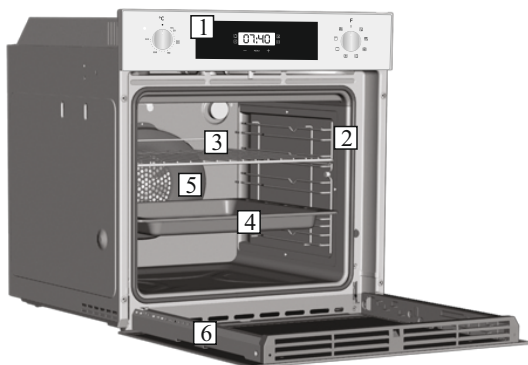

1. Panel sterowania
2. Pozycje półek (kratka boczna, zależnie od wyposażenia)
3. Metalowy ruszt
4. Taca na tłuszcz
5. Wentylator (za stalową płytą)
6. Drzwiczki piekarnika

2.2 Akcesoria (w zależności od modelu)

1 Metalowy ruszt

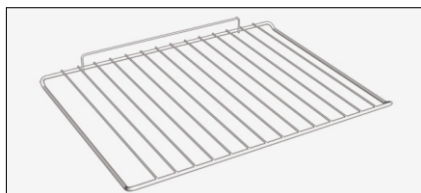

Podtrzymuje formy i naczynia.

2 Taca na tłuszcz



Gromadzi tłuszcz wyciekający z żywności podczas pieczenia jej na ruszcie.

3 Boczne kratki druciane

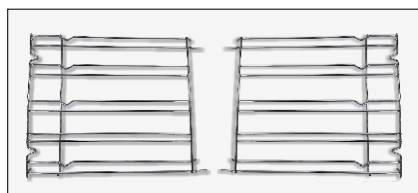

Znajdują się po obu stronach komory piekarnika. Utrzymują metalowe ruszty i tace na tłuszcz.

2.3 Pierwsze Użycie

CZYSZCZENIE PRZED PIERWSZYM UŻYCIEM

Przed użyciem piekarnika po raz pierwszy należy:

- Wytrzeć powierzchnie zewnętrzne piekarnika miękką wilgotną szmatką.
- Umyć wszystkie elementy wyposażenia i wytrzeć wnętrze piekarnika używając roztworu gorącej wody i płynu do zmywania naczyń.
- Ustawić pusty piekarnik na maksymalną temperaturę i pozostawić włączony przez około 1 godzinę, co pozwoli usunąć zapach nowości. W tym czasie należy zapewnić dobrą wentylację pomieszczenia. oven with a solution of hot water and washing up liquid. Set the empty oven to the maximum temperature and leave on for about 1 hour, this will remove any lingering smells of newness.

3. Obsługa piekarnika

3.1 Opis wyświetlacza (w pełni dotykowy, piekarnik dwukomorowy)

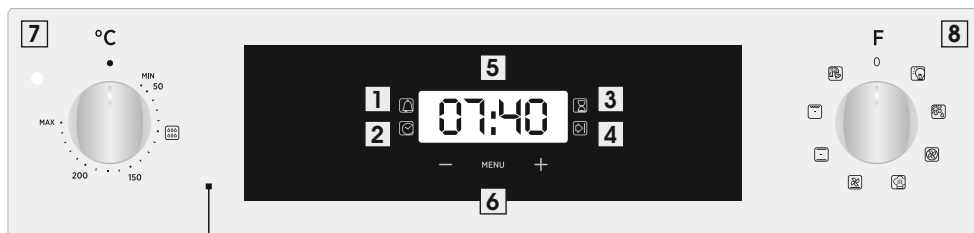



1. Minutnik
2. Ustawianie zegara
3. Czas pieczenia
4. Koniec pieczenia
5. Wyświetlanie temperatury lub zegara
6. Elementy sterowania wyświetlaczem LCD
7. Pokrętko termostatu
8. Pokrętko funkcji

UWAGA









Pierwszą czynnością po zainstalowaniu piekarnika lub po przerwie w dopływie prądu jest ustawienia zegara. (brak ustawienia jest sygnalizowany znakiem 12:00 na wyświetlaczu) Aby ustawić zegar należy:

- Wcisnąć przycisk środkowy (centralny) 1 raz
- Nastaw godzinę przyciskami "-" "+".
- Zwolnić przyciski.

UWAGA: Piekarnik działa tylko jeżeli zegar jest ustawiony.

FUNKCJA	JAK Z NIEJ KORZYSTAĆ	JAK WYŁĄCZYĆ	JAK DZIAŁA	DO CZEGO SŁUŻY
BLOKADA PRZYCISKÓW	<ul style="list-style-type: none"> • Funkcję blokady zabezpieczającej przed dziećmi uaktywnia się poprzez dotknięcie na minimum 5 sekund przycisku Set (+). • Wówczas zablokowane są wszystkie pozostałe funkcje, a na wyświetlaczu naprzemiennie pojawia się napis „STOP” oraz domyślny czas. 	<ul style="list-style-type: none"> • Funkcję blokady zabezpieczającej przed dziećmi można wyłączyć poprzez ponowne dotknięcie na minimum 5 sekund przycisku Set (+). Wówczas każdą funkcję będzie można wybrać ponownie. 		
MINUTNIK 	<ul style="list-style-type: none"> • Nacisnąć 1 raz środkowy przycisk • Nacisnąć przyciski „-” i „+”, aby ustawić wymagany czas • Zwolnić wszystkie przyciski 	<ul style="list-style-type: none"> • Po upływie ustawionego czasu emitowany jest sygnał dźwiękowy (alarm ten ustanie automatycznie, jednak można go zatrzymać od razu, naciskając przycisk WYBIERZ). 	<ul style="list-style-type: none"> • Po upływie ustawionego czasu emitowany jest sygnał dźwiękowy. • W trakcie tego procesu na wyświetlaczu widnieje pozostały czas. 	<ul style="list-style-type: none"> • Można używać piekarnika jako budzika (można go bowiem włączyć zarówno z funkcją pieczenia, jak i bez niej)
CZAS PIECZENIA 	<ul style="list-style-type: none"> • Nacisnąć 2 razy środkowy przycisk • Nacisnąć przyciski „-” lub „+” w celu ustawienia wymaganej długości pieczenia • Zwolnić wszystkie przyciski • Ustawić funkcję pieczenia za pomocą przełącznika funkcji piekarnika 	<ul style="list-style-type: none"> • Nacisnąć dowolny przycisk, aby wyłączyć sygnał. • Nacisnąć środkowy przycisk, aby powrócić do funkcji zegara. 	<ul style="list-style-type: none"> • Umożliwia wyświetlenie czasu pieczenia wymaganego w przypadku wybranego przepisu. • Aby sprawdzić, ile czasu pozostało, należy 2 razy nacisnąć przycisk WYBIERZ. • Aby zmienić ustawiony czas, należy nacisnąć przycisk WYBIERZ i przyciski „-” oraz „+”. 	<ul style="list-style-type: none"> • Po upływie czasu piekarnik wyłączy się automatycznie. • Jeśli zamierza się zakończyć pieczenie wcześniej, należy albo ustawić przełącznik funkcji w położeniu 0 albo ustawić czas na 0:00 (WYBIERZ i przyciski „-” oraz „+”)
KONIEC PIECZENIA 	<ul style="list-style-type: none"> • Nacisnąć środkowy przycisk 3 razy • Nacisnąć przyciski „-” i „+”, aby ustawić godzinę, której piekarnik ma się wyłączyć • Zwolnić przyciski • Ustawić funkcję pieczenia za pomocą przełącznika funkcji piekarnika. 	<ul style="list-style-type: none"> • O ustawionym czasie piekarnik wyłączy się. Aby wyłączyć go ręcznie, należy ustawić przełącznik funkcji w położeniu 0. 	<ul style="list-style-type: none"> • Umożliwia ustawienie czasu zakończenia pieczenia • Aby sprawdzić ustawiony czas, należy nacisnąć środkowy przycisk 3 razy • Aby zmienić ustawiony czas, należy nacisnąć przyciski WYBIERZ + „-” i „+” 	<ul style="list-style-type: none"> • Z funkcji tej korzysta się zazwyczaj wraz z funkcją „czas pieczenia”. • Na przykład jeśli potrawa ma być pieczona przez 45 minut i ma być gotowa o godzinie 12:30, wystarczy wybrać wymaganą funkcję, ustawić czas pieczenia na 45 minut, a czas zakończenia pieczenia na godzinę 12:30. • Pod koniec ustawionego czasu pieczenia piekarnik automatycznie się wyłączy i zostanie wyemitowany sygnał alarmowy. • Pieczenie rozpocznie się automatycznie o 11:45 (12:30 minus 45 minut) i będzie kontynuowane do momentu ustawionego czasu zakończenia pieczenia, kiedy piekarnik wyłączy się automatycznie. • OSTRZEŻENIE. • W przypadku wybrania KONCA pieczenia bez ustawienia długości czasu pieczenia piekarnik rozpocznie pieczenie od razu, a zakończy pod KONIEC ustawionego czasu pieczenia.

3.2 Tryby pieczenia

Pokrętko funkcji	T °C domyślnie	T °C zakres	Funkcja <i>(Zależy od modelu piekarnika)</i>
			LAMPKA: Włącza oświetlenie piekarnika.
			ROZMRAŻANIE: Gdy pokrętko jest ustawione w tym położeniu. Wentylator wprawia w obieg powietrze o temperaturze pokojowej wokół zamrożonej żywności, dzięki czemu rozmraża się ona w ciągu kilku minut bez wpływu na zawarte w pożywieniu proteiny.
 	180 210	50 - MAX 50 - MAX	WIELOPOZIOMOWO: Zalecamy korzystanie z tej funkcji w przypadku drobiu, wypieków, ryb i warzyw. Ciepło lepiej przenika do żywności i zarówno czas pieczenia, jak i czas wstępnego nagrzewania są krótsze. Możesz piec różne potrawy jednocześnie, przygotowane wspólnie lub nie, w jednej lub kilku pozycjach. Ta metoda pieczenia zapewnia równomierne rozprowadzanie ciepła, a poszczególne zapachy nie mieszają się ze sobą. Podczas pieczenia żywności w tym samym czasie wydłuż czas pieczenia o około dziesięć minut.
* 	220	50 - MAX	STATYCZNY: Używane są zarówno grzałki górne, jak i grzałki dolne. Należy rozgrzewać piekarnik przez około dziesięć minut. Ta metoda jest idealna w przypadku wszystkich tradycyjnych wypieków i pieczonych potraw. Do pieczenia czerwonych mięs, pieczonej wołowiny, nożek jagnięcych, dziczyzny, chleba, potraw w folii (w papilotach), kruchego ciasta. Umieść potrawę i jej naczynie na półce w środkowej pozycji.
	210	50 - MAX	GRZANIE DOLNE + TERMOOBIEG: Dolna grzałka stosowana jest w tym przypadku z wentylatorem wprawiającym w obieg powietrze wewnątrz piekarnika. Metoda ta jest idealna w przypadku pieczenia tortów owocowych, tart, quiche i pasztetów. Nie wysusza potraw i przyspiesza wyrastanie ciasta, chleba oraz innych dań pieczonych od spodu. Umieść półkę w pozycji dolnej.
* 	190	50 - MAX	Master bake: funkcja ta pozwala na zdrowsze gotowanie poprzez ograniczenie ilości wymaganych tłuszczów lub oleju. Połączenie elementów grzejnych z pulsującym cyklem powietrza zapewnia doskonały efekt pieczenia.
	230	50 - MAX	GRILL: Z funkcji grill korzystaj przy zamkniętych drzwiczkach. Górna grzałka jest używana samodzielnie i możesz regulować temperaturę pieczenia. Wymagane jest pięć minut wstępnego nagrzewania, aby elementy rozgrzały się do czerwoności. Doskonała funkcja do grillowania, przyrządzania kebabów i zapiekanek. Białe mięso należy ustawić nieco dalej od grilla; czas pieczenia jest dłuższy, ale mięso będzie miało lepszy smak. Czerwone mięsa i ryby filetowane możesz umieścić na półce, umieszczając pod nią tacę na tłuszcz.
	220	50 - MAX	PIZZA: W ramach tej funkcji gorące powietrze cyrkulujące w piekarniku zapewnia doskonały efekt w przypadku takich potraw jak pizza lub ciasto.

*Przetestowano zgodnie z EN 60350-1 do celów związanych z deklaracją zużycia energii i klasy energetycznej.

4. Czyszczenie i konserwacja piekarnika

4.1 Ogólne informacje dotyczące czyszczenia

Żywotność urządzenia będzie dłuższa, jeśli będzie ono regularnie czyszczone. Należy poczekać na ochłodzenie się piekarnika przed wykonaniem czyszczenia ręcznego. Nie używać nigdy do czyszczenia ściernych detergentów, myjek drucianych lub ostrych przedmiotów, aby nie uszkodzić w nieodwracalny sposób elementów emaliowanych. Stosować wyłącznie wodę, mydło lub detergenty na bazie amoniaku.

ELEMENTY SZKLANE

Po każdym użyciu piekarnika zaleca się przeczyszczyć szybę drzwiczek papierowym ręcznikiem kuchennym. Aby usunąć bardziej uciążliwe plamy, można również użyć gąbki zwilżonej detergentem, dobrze wyjętej i przepłukanej wodą.

USZCZELKA DRZWICZEK PIEKARNIKA

W razie zabrudzenia uszczelki drzwiczek piekarnika można ją wyczyścić delikatnie zwilżoną gąbką.

AKCESORIA

Aksesoria należy czyścić gąbką zwilżoną wodą i mydłem, przepłukać je i wysuszyć: unikać stosowania ściernych detergentów.

TACA NA TŁUSZCZ



Po użyciu rusztu należy wyjąć tacę na tłuszcz z piekarnika. Włączyć gorący tłuszcz do pojemnika i umyć tacę gorącą wodą, posługując się gąbką i płynem do mycia naczyń.

W razie pozostałości tłuszczu należy zanurzyć tacę w pojemniku z wodą i detergentem. Ewentualnie można również umyć tacę w zmywarce lub użyć dostępnych na rynku detergentów do piekarników.

Nigdy nie wkładać ponownie do piekarnika zabrudzonej tacy.

4.2 Funkcja Hydro Easy Clean

W funkcji Hydro Easy Clean zostaje wykorzystana para wodna, która pomaga usunąć tłuszcz i resztki potraw z wnętrza piekarnika.

1. Wlać 300 ml wody do wgłębienia Hydro Easy Clean umieszczonego na dnie piekarnika.
2. Wybrać funkcję piekarnika Pieczenie Statyczne () lub dolna () grzałka
3. Ustawić temperaturę na symbolu Hydro Easy Clean ()
4. Uruchomić program na 30 min.
5. Po upływie 30 min wyłączyć piekarnik i zostawić do ostygnięcia.
6. Kiedy urządzenie jest zimne wyczyścić wnętrze piekarnika miękką ściereczką.

Ostrzeżenie: Przed dotknięciem urządzenia, upewnić się, że jest ono zimne. Należy zachować ostrożność w przypadku wszystkich gorących powierzchni, ponieważ istnieje ryzyko poparzenia. Używać wody destylowanej lub wody pitnej.

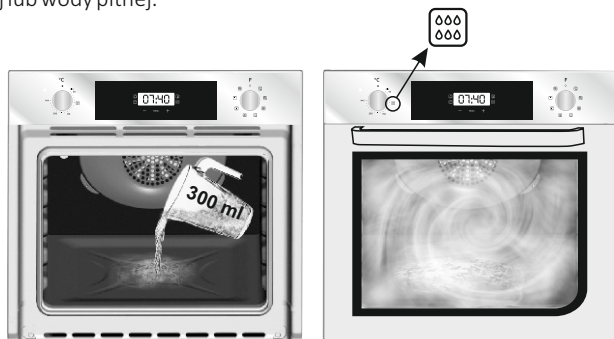

4.3 Konserwacja

Wymowanie i czyszczenie kratki

- 1- Wyjąć ruszty druciane, pociągając je w kierunku strzałek (patrz poniżej).
- 2- Aby wyczyścić ruszty druciane, należy umieścić je w zmywarce lub użyć wilgotnej gąbki, upewniając się, że zostaną one następnie wysuszone.
- 3- Po zakończeniu czyszczenia zainstalować ruszty druciane, wykonując czynności w odwrotnej kolejności.

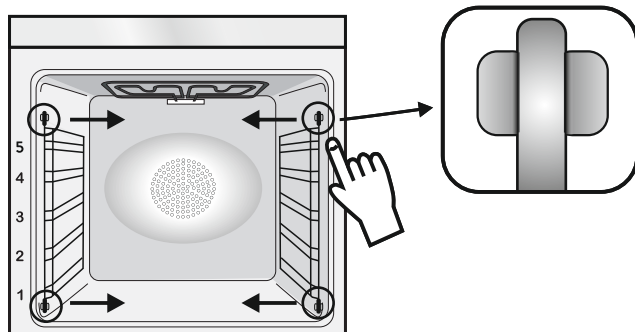

WYJMOWANIE DRZWICZEK PIEKARNIKA

1. Otworzyć przednie drzwiczki.
2. Otworzyć zaciski gniazd zawiasów po prawej i lewej stronie drzwiczek przednich, naciskając je w dół.
3. Zainstalować drzwiczki na miejsce, wykonując powyższe czynności w odwrotnej kolejności.

WYJMOWANIE I CZYSZCZENIE SZYBY DRZWICZEK

1. Otworzyć drzwiczki piekarnika.

2.3.4. Zablokować zawiasy, wyjąć śruby i metalową górną pokrywę, ciągnąc ją do góry.

5.6. Wyjąć szybę, wysuwając ją bardzo ostrożnie z drzwiczek piekarnika (UWAGA: w piekarnikach z funkcją czyszczenia pyrolitycznego należy wyjąć również drugą i trzecią szybę (o ile występuje)).

7. Po wyczyszczeniu lub dokonaniu wymiany należy zmontować poszczególne elementy, wykonując powyższe czynności w odwrotnej kolejności.

Na wszystkich szbach wskazanie „Low-E” musi być czytelne i musi znajdować się po lewej stronie drzwiczek, w pobliżu bocznego lewego zawiasu. W ten sposób drukowana etykieta pierwszej szyby pozostanie po wewnętrznej stronie drzwiczek.

1.



2.



3.

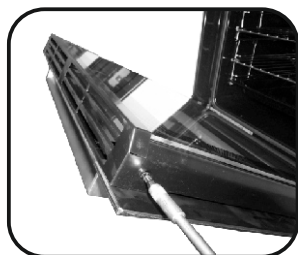

4.

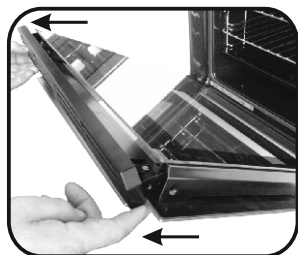

5.

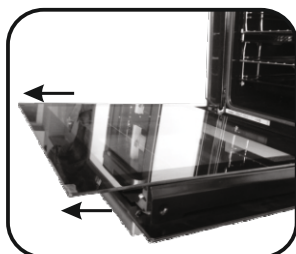

6.

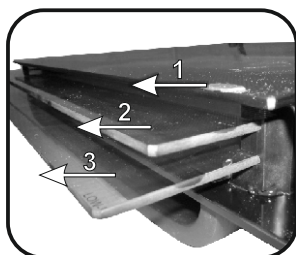

7.

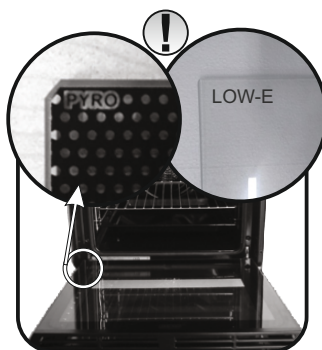

WYMIANA ŻARÓWKI

1. Odłączyć piekarnik od zasilania.
2. Odłączyć pokrywę szklaną, odkręcić żarówkę i wymienić ją na nową tego samego typu.
3. Po wymianieniu przepalanej żarówki włożyć na miejsce szklaną pokrywę.



5. Rozwiązywanie problemów

5.1 Często zadawane pytania

PROBLEM	MOŻLIWA PRZYCZYNA	ROZWIĄZANIE
Piekarnik nie rozgrzewa się	Zegar nie jest ustawiony	Ustawić zegar
Piekarnik nie rozgrzewa się	Włączona jest blokada dziecięca	Wyłączyć blokadę dziecięcą
Piekarnik nie rozgrzewa się	Nie ustawiono funkcji pieczenia i temperatury	Upewnić się, że wymagane ustawienia są prawidłowe

Bezpečnostné pokyny

- Počas prípravy jedla sa vo vnútri rúry alebo na sklenených dvierkach môže kondenzovať vlhkosť. Ide o normálny stav. Na potlačenie tohto efektu počkajte 10–15 minút po zapnutí napájania pred vložením jedla do vnútra rúry.

V prípade vzniku kondenzácie, ak rúra dosiahne teplotu prípravy.

- Zeleninu varte v nádobe s pokrývkou namiesto otvorenej tácky.
- Vyvarujte sa ponechaniu jedla vnútri rúry po varení na viac ako 15–20 minút.
- VAROVANIE: spotrebič a jeho prístupné časti sú počas prevádzky horúce. Dávajte pozor, aby ste sa nedotkli horúcich častí.
- VAROVANIE: prístupné časti sa môžu počas používania grilu veľmi zohriať. Dbajte na to, aby deti boli v bezpečnej vzdialenosti.
- VAROVANIE: pred výmenou žiarovky sa uistite, že spotrebič je vypnutý, vyhnete sa tak úrazu elektrickým prúdom.
- VAROVANIE: aby sa predišlo akémukoľvek nebezpečenstvu spôsobenému náhodným resetovaním zariadenia s tepelným prerušovaním, spotrebič nesmie byť napájaný externým spínacím zariadením, napríklad časovačom, alebo byť pripojený k obvodu, ktorý a pravidelne zapína a vypína.
- Deti do 8 rokov musia byť v bezpečnej vzdialenosti od spotrebiča, ak nie sú pod neustálym dozorom.
- Deti sa nesmú hrať so spotrebičom. Spotrebič môžu používať osoby vo veku 8 a viac rokov a ľudia s obmedzenými fyzickými, zmyslovými alebo duševnými schopnosťami, bez skúseností a znalostí o výrobku, iba ak sú pod dozorom alebo ak sú poučení o obsluhu spotrebiča, bezpečným spôsobom s vedomím možných rizík.
- Čistenie a údržbu nesmú vykonávať deti, ktoré nie sú pod dozorom.
- Na čistenie skiel dvierok rúry nepoužívajte drsné alebo abrazívne materiály alebo ostré kovové škrabky, pretože môžu poškriabať povrch a spôsobiť rozbitie skla.
- Pred vybratím pohyblivých častí musí byť rúra vypnutá.

- Po vyčistení ich opäť namontujte podľa pokynov.
- Používajte len sondu na mäso odporúčanú pre túto rúru.
- Na čistenie nepoužívajte parný čistič.
- Zapojte napájací kábel, ktorý znesie napätie, prúd a zaťaženie uvedené na štítku a na ktorom je vhodný uzemňovací kontakt.

Zásuvka musí byť vhodná na zaťaženie uvedené na etikete, musí byť uzemnená a uzemňovací vodič má byť žlto-zelenej farby.

Tento úkon smie vykonávať iba vhodne vyškolený odborník. Ak zásuvka nie je vhodná pre zástrčku namontovanú na spotrebiči, požiadajte kvalifikovaného elektrikára, aby vám vymenil zásuvku. Zástrčka aj zásuvka musia zodpovedať požiadavkám noriem platných v krajine inštalácie.

Zapojenie do elektrickej siete sa môže robiť aj nainštalovaním prerušovača prúdu medzi spotrebič a zdroj napájania, ktorý znesie maximálne zapojené zaťaženie a spĺňa požiadavky platných predpisov. Žlto-zelený vodič nesmie byť prerušený stýkačom.

Zásuvka alebo stýkač musia ostať po zapojení spotrebiča prístupné.

- Spotrebič sa bude musieť dať odpojiť vyťahnutím kábla z prístupnej zásuvky alebo zabudovaným spínačom, pokiaľ je spotrebič zapojený do elektrickej siete nastalo podľa platných noriem.
- Ak sa napájací kábel poškodí, musíte ho dať vymeniť za nový alebo za špeciálny zväzok káblov dostupný od výrobcu alebo sa obráťte na oddelenie zákazníckych služieb.
- Napájací kábel musí byť typu H05V2V2-F.
- Tento úkon smie vykonávať iba vhodne vyškolený odborník. Uzemňovací vodič (žltozelený) musí byť približne o 10 mm dlhší ako ostatné vodiče. V prípade akýchkoľvek opráv sa obráťte na oddelenie starostlivosti o zákazníkov a žiadajte originálne náhradné diely.
- Nedodržanie vyššie uvedených pokynov bude znamenať porušenie bezpečnosti spotrebiča a stratu platnosti záruky na spotrebič.
- Všetky cudzie telesá a vyliaty materiál treba pred čistením odstrániť.

- Ak v priebehu fázy prípravy jedla dôjde k výpadku elektrického prúdu, môže to spôsobiť poruchu monitora. V takom prípade kontaktujte zákaznícke služby.
- Spotrebič sa nesmie inštalovať za dekoratívne panely, pretože by sa mohol prehrievať.
- Ak do vnútra vložíte rošt, uistite sa, že zarážka smeruje nahor a je v zadnej časti vnútra rúry. Rošt musíte úplne zatlačiť do vnútra rúry.
- VAROVANIE: Steny rúry nepokrývajte hliníkovou fóliou ani jednorazovými ochrannými prostriedkami dostupnými v maloobchodných predajniach. Pri vyložení rúry hliníkovou fóliou alebo akýmkoľvek iným ochranným materiálom hrozí pri priamom kontakte s horúcim smaltom roztavenie smaltu na vnútorných dieloch a strata jeho účinných vlastností.
- VAROVANIE: Nikdy neodstraňujte tesnenie dvierok rúry.
- UPOZORNENIE: Počas prípravy jedla alebo ak je rúra horúca, nenapĺňajte dno rúry vodou.
- Na prevádzku spotrebiča pri menovitých frekvenciách sa nevyžaduje žiadna dodatočná prevádzka/nastavenie.

Všeobecné pokyny

34

- 1.1 Bezpečnostné pokyny
- 1.2 Elektrická bezpečnosť
- 1.3 Odporúčania
- 1.4 Inštalácia
- 1.5 Nakladanie s odpadmi
- 1.6 Vyhlásenie o zhode

Popis produktu

36

- 2.1 Prehľad
- 2.2 Príslušenstvo
- 2.3 Prvé použitie

Použitie rúry

37

- 3.1 Popis displeja
- 3.2 Režim pečenia

Čistenie a údržba rúry

40

- 4.1 Všeobecné poznámky k čisteniu
- 4.2 Funkcia Hydro Easy Clean
- 4.3 Údržba
 - Demontáž a čistenie drôtených držiakov
 - Odstránenie okienka rúry
 - Odstránenie a čistenie sklenených dvierok
 - Výmena žiarovky

Riešenie problémov

43

- 5.1 Najčastejšie otázky

1. Všeobecné pokyny

Ďakujeme, že ste si vybrali naše produkty. Aby ste dosiahli s vašou rúrou najlepšie výsledky, pozorne si prečítajte túto príručku a odložte si ju pre budúce použitie. Pred inštaláciou rúry si poznamenajte výrobné číslo, aby ste ho mohli v prípade potreby mohli odovzdať personálu v zákazníckom servise na opravu. Po vybratí rúry z obalu skontrolujte, či nebola počas prepravy poškodená. Ak máte pochybnosti, rúru nepoužívajte a obráťte sa na kvalifikovaného technika. Všetok obalový materiál (plastové vrecká, polystyrén, klince) uchovávajte mimo dosahu detí.



Pri prvom zapnutí rúry sa môže objaviť silný zápachajúcim dym, ktorý je spôsobený lepidlom na izolačných paneloch. Je to úplne normálne a ak k tomu dôjde, pred vložením potravín do rúry by ste mali počkať, kým sa dym nezmižne. Výrobca nenesie žiadnu zodpovednosť v prípadoch nedodržania pokynov uvedených v tomto dokumente.

POZNÁMKA: funkcie, vlastnosti a príslušenstvo rúry uvedené v tejto príručke sa budú líšiť v závislosti od zakúpeného modelu.

1.1 Bezpečnostné pokyny

Rúru používajte iba na určený účel, t. j. iba na pečenie potravín. Akékoľvek iné použitie, napríklad ako zdroj tepla, sa považuje za nesprávne a preto nebezpečné. Výrobca nezodpovedá za škody vzniknuté nevhodným, nesprávnym alebo neprimeraným použitím.

Používanie akéhokoľvek elektrického zariadenia si vyžaduje dodržiavanie niektorých základných pravidiel:

- pri odpájaní zástrčky zo zásuvky neťahajte za napájací kábel;
- spotrebiča sa nedotýkajte mokrými alebo vlhkými rukami alebo nohami;
- použitie adaptérov, viacerých zásuviek a predlžovacích káblov sa vo všeobecnosti neodporúča;
- v prípade poruchy a/alebo nesprávnej obsluhy spotrebič vypnite a nemanipulujte s ním.

1.2 Elektrická bezpečnosť

ZABEZPEČTE, ABY ELEKTRICKÉ PRIPOJENIE VYKONAL ELEKTRIKÁR ALEBO KVALIFIKOVANÝ TECHNIK.

Zdroj napájania, ku ktorému je rúra pripojená, musí byť v súlade so zákonmi platnými v krajine inštalácie. Výrobca nepreberá žiadnu zodpovednosť za škody spôsobené nedodržaním týchto pokynov. Rúra musí byť pripojená k elektrickému napájaniu s uzemnenou sieťovou zásuvkou alebo odpojovačom s viacerými pólmí, podľa zákonov platných v krajine inštalácie. Elektrické napájanie musí byť chránené vhodnými poistkami a použité káble musia mať priečnu časť na zabezpečenie správneho prívodu do rúry.

PRIPOJENIE

Rúra sa dodáva s napájacím káblom, ktorý môže byť pripojený iba k elektrickému napájaniu s 220-240 Vac výkonom medzi fázami alebo medzi fázou a nulovým vodičom. Pred pripojením rúry k elektrickému napájaniu je dôležité skontrolovať:

- napájacie napätie uvedené na merači,
- nastavenie odpojovača.

Uzemňovací vodič pripojený k uzemňovacej svorke rúry musí byť pripojený k uzemňovacej svorke zdroja napájania.

VAROVANIE

Pred pripojením rúry k zdroju napájania požiadajte kvalifikovaného elektrikára, aby skontroloval kontinuitu uzemňovacej svorky zdroja napájania. Výrobca nepreberá žiadnu zodpovednosť za akékoľvek nehody alebo iné problémy spôsobené zlyhaním pripojenia rúry k uzemňovacej svorke alebo uzemnením, ktoré má chybnú kontinuitu.

POZNÁMKA: Keďže rúra môže vyžadovať údržbárske práce, je vhodné mať k dispozícii ďalšiu zásuvku, ku ktorej môžete rúru pripojiť po vybratí z priestoru, v ktorom je nainštalovaná. Sieťový kábel môže vymieňať iba technický personál alebo technik s príslušnou kvalifikáciou.

1.3 Odporúčania

Po každom použití rúry vám minimálne čistenie pomôže udržať rúru dokonale čistú.

Steny rúry nepokrývajte hliníkovou fóliou ani jednorazovou ochranou, ktorá je k dispozícii v obchodoch. Ak umiestnite hliníkovú fóliu alebo akákoľvek inú ochranu v priamom kontakte s horúcim smaltom, riskujete roztavenie a poškodenie smaltu vo vnútri. Aby ste predišli nadmernému znečisteniu rúry a výslednému silnému zápachu od dymu, odporúčame vám, aby ste rúru nepoužívali pri veľmi vysokej teplote. Je lepšie predĺžiť čas pečenia a trochu znížiť teplotu. Okrem príslušenstva dodávaného s rúrou vám odporúčame, aby ste používali iba riad a formy na pečenie, ktoré sú odolné voči veľmi vysokým teplotám.

1.4 Inštalácia

Výrobcovia nie sú povinní ju vykonať. Ak sa na odstránenie porúch spôsobených nesprávnou inštaláciou vyžaduje pomoc výrobcu, záruka sa na túto pomoc nevzťahuje. Musia sa dodržiavať pokyny na inštaláciu pre odborne spôsobilý personál. Nesprávna inštalácia môže spôsobiť poškodenie alebo poranenie ľudí, zvierat alebo vecí. Za takéto poškodenie alebo poranenie výrobca nezodpovedá.

Rúra môže byť umiestnená vysoko na podpere alebo pod pracovnou doskou. Pred pripavením musíte v priestore rúry zabezpečiť dobré vetranie, aby ste umožnili správnu cirkuláciu čerstvého vzduchu potrebného na chladenie a ochranu vnútorných častí. Otvory uvedené na poslednej strane spravte podľa typu úchytiak.

1.5 Nakladanie s odpadmi a ochrana životného prostredia



Toto zariadenie je označené v súlade s európskou smernicou 2012/19/EÚ o elektrických a elektronických zariadeniach (OEEZ - odpad z elektrických a elektronických zariadení). OEEZ obsahuje znečisťujúce látky (ktoré môžu mať negatívny vplyv na životné prostredie) a základné prvky (ktoré sa dajú opätovne použiť). Je dôležité, aby sa OEEZ správne likvidoval použitím špecifických postupov s cieľom zaistiť správne odstránenie a likvidáciu všetkých znečisťujúcich látok, ako aj obnovenie ostatných materiálov. Jednotlivci prispievajú výraznou mierou k minimalizácii vplyvov OEEZ na životné prostredie. Bezpodmienečne

treba dodržiavať určité základné pravidlá:

OEEZ sa nesmie spracovávať ako bežný domáci odpad;

OEEZ treba odovzdávať na príslušných zberných miestach, ktoré sú riadené príslušnou samosprávnou obcou alebo registrovanými spoločnosťami.

V mnohých krajinách je k dispozícii domáci zber veľkých zariadení spadajúcich do kategórie OEEZ.

V prípade zakúpenia nového spotrebiča môžete vrátiť starý spotrebič maloobchodnému predajcovi, ktorý musí zabezpečiť jeho bezplatný odvoz, pokiaľ ide o spotrebič rovnakého typu a disponujúceho rovnakými funkciami ako zakúpené zariadenie.

ŠETRENIE A REŠPEKTOVANIE ŽIVOTNÉHO PROSTREDIA

Ak je to možné, rúru vopred nevykurujte a snažte sa ju vždy naplniť. Dvierka rúry otvárajte čo najmenej, pretože pri každom otvorení sa teplo z dutiny rozptýľuje. Z dôvodu výraznej úspory energie vypnite rúru 5 až 10 minút pred plánovaným ukončením doby pečenia a použite zvyškové teplo, ktoré rúra ďalej generuje. Tesnenia udržiajte čisté a v poriadku, aby sa zabránilo rozptýľu tepla mimo dutiny. Ak máte zmluvu o elektrickej energii s hodinovou tarifou, program „oneskorené pečenie“ zjednodušuje úsporu energie a proces pečenia sa začne tak, aby bol v skrátenom časovom limite tarify.

1.6 Vyhlásenie o zhode

Označením tohto produktu značkou **CE** potvrdzujeme zhodu so všetkými príslušnými európskymi bezpečnostnými, zdravotnými a ekologickými požiadavkami, ktoré platia v rámci právnych predpisov pre tento produkt.

2. Popis produktu

2.1 Prehľad

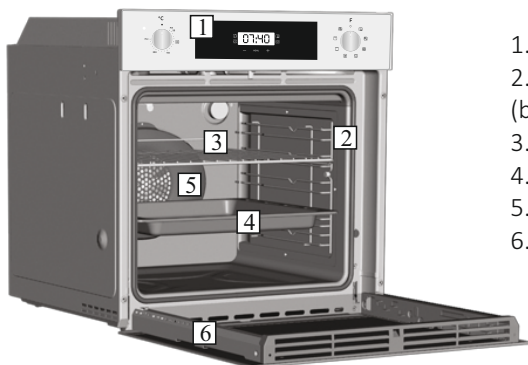

1. Ovládací panel
2. Polohy poličiek (bočná mriežka, ak je súčasťou balenia)
3. Kovový rošt
4. Odkvapkávacia panvica
5. Ventilátor (za oceľovou doskou)
6. Dvierka rúry

2.2 Príslušenstvo

1 Odkvapkávacia panvica



Zhromažďuje zvyšky, ktoré odkvapkávajú počas pečenia na mriežkach.

3 Kovový rošt

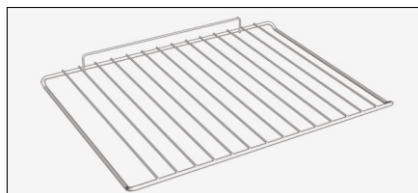

Drží plechy a podnosy na pečenie.

2 Bočné drôtené mriežky

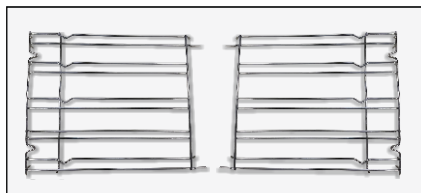

Nachádzajú sa po stranách vnútra rúry. Držia kovové mriežky a plechy na odkvapkávanie.

2.3 Prvé použitie

PREDBEŽNÉ VYČISTENIE

Pred prvým použitím rúry vyčistite. Vonkajšie povrchy utrite navlhčenou mäkkou handričkou. Umyte všetko príslušenstvo a vnútrajšok rúry utrite roztokom horúcej vody a umývacieho prostriedku. Prázdnu rúru nastavte na maximálnu teplotu a nechajte zapnutú asi 1 hodinu, čím sa odstránia všetky pachy novosti.

3. Použitie rúry

3.1 Popis displeja

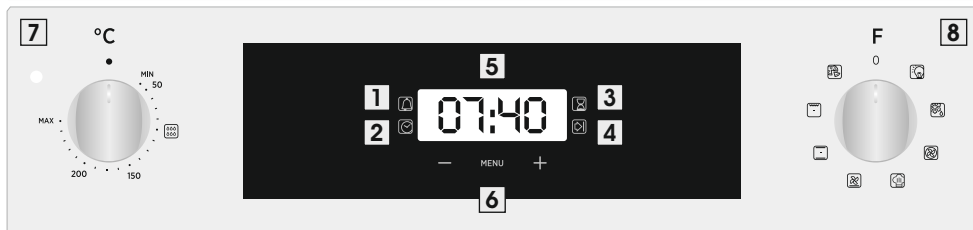



1. Odpočítavanie času
2. Nastavenie hodín
3. Čas pečenia
4. Koniec varenia
5. Zobrazenie teploty alebo hodín
6. Ovládacie prvky na nastavenie LCD displeja
7. Koliesko výberu termostatu
8. Koliesko výberu funkcie

VAROVANIE!







Prvá činnosť, ktorú musíte vykonať po inštalácii alebo po výpadku napájania, je nastavenie času dňa (k prerušeniu napájania došlo, ak na displeji bliká 12:00).

200°-> LED dióda teploty „°“ bliká, kým sa nedosiahne zobrazená teplota.

HORÚCE -> Po dokončení programu, keď je rúra stále horúca, sa striedavo s časom na displeji zobrazí „HORÚCE“ a to aj vtedy, keď sú regulátory nastavené vo vypnutej polohe.

FUNKCIA	SPÔSOB POUŽITIA	SPÔSOB DEAKTIVOVANIA	ČO TO JE	PREČO JE TO POTREBNÉ
ZABLOKOVANIE TLAČÍDIEL	<ul style="list-style-type: none"> Funkciu detskej zámky aktivujete dotknutím sa tlačidla nastavenia (+) na minimálne 5 sekúnd. Od tohto okamihu sú všetky ostatné funkcie uzamknuté a na displeji bude prerušovane blikať ZASTAVIŤ a nastavený čas. 	<ul style="list-style-type: none"> Funkciu detskej zámky deaktivujete opätovným dotknutím sa tlačidla nastavenia (+) na minimálne 5 sekúnd. Od tohto okamihu sú všetky funkcie opäť voliteľné. 		
ODPOČÍTAVANIE ČASU 	<ul style="list-style-type: none"> 1-krát stlačte tlačidlo v strede. Stlačením tlačidiel „-“ „+“ nastavte požadovaný čas Uvoľnite všetky tlačidlá 	<ul style="list-style-type: none"> Po uplynutí nastaveného času sa aktivuje zvukový alarm (tento alarm sa zastaví sám, môžete ho však okamžite zastaviť stlačením tlačidla SELECT). 	<ul style="list-style-type: none"> Na konci nastaveného času zaznie alarm. Počas procesu sa na displeji zobrazuje zostávajúci čas. 	<ul style="list-style-type: none"> Umožňuje používať rúru ako budík (dá sa aktivovať, keď je rúra v prevádzke, ale aj keď nie je)
ČAS PEČENIA 	<ul style="list-style-type: none"> 2-krát stlačte tlačidlo v strede. Stlačením tlačidiel „-“ alebo „+“ nastavte požadovanú dĺžku pečenia Uvoľnite všetky tlačidlá Nastavte funkciu pečenia pomocou voliča funkcií rúry 	<ul style="list-style-type: none"> Signál zastavíte stlačením ľubovoľného tlačidla. Stlačením tlačidla v strede sa vrátite k funkcii hodin. 	<ul style="list-style-type: none"> Umožňuje vám vopred nastaviť čas pečenia požadovaný pre zvolený recept. Ak chcete skontrolovať, koľko času zostáva do prevádzky, 2-krát stlačte tlačidlo SELECT. Ak chcete upraviť/zmeniť vopred nastavený čas, stlačte tlačidlo SELECT a tlačidlá „-“ „+“. 	<ul style="list-style-type: none"> Po uplynutí tohto času sa rúra automaticky vypne. Ak chcete ukončiť pečenie skôr, otočte volič funkcií na 0 alebo nastavte čas na 0:00 (tlačidlá SELECT a „-“ „+“)
KONIEC VARENIA 	<ul style="list-style-type: none"> 3-krát stlačte tlačidlo v strede. Stlačením tlačidiel „-“ „+“ nastavte čas, kedy chcete, aby sa rúra vypla Uvoľnite všetky tlačidlá Nastavte funkciu pečenia pomocou voliča funkcií rúry. 	<ul style="list-style-type: none"> V nastavenom čase sa rúra vypne. Pre manuálne vypnutie otočte volič funkcií rúry do polohy 0. 	<ul style="list-style-type: none"> Umožňuje vám vopred nastaviť čas pečenia požadovaný pre zvolený recept. Ak chcete skontrolovať, koľko času zostáva do prevádzky, 2-krát stlačte tlačidlo SELECT. Ak chcete upraviť/zmeniť vopred nastavený čas, stlačte tlačidlo SELECT a tlačidlá „-“ „+“. 	<ul style="list-style-type: none"> Táto funkcia sa zvyčajne používa s funkciou „čas pečenia“. Napríklad, ak sa má pokrm variť 45 minút a musí byť pripravený do 12:30, jednoducho vyberte požadovanú funkciu, nastavte čas pečenia na 45 minút a koniec pečenia na 12:30. Po uplynutí nastaveného času sa rúra automaticky vypne a zaznie zvukový signál. Pečenie sa začne automaticky o 11:45 (12:30 mínus 45 minút) a bude pokračovať až do vopred nastaveného času, kedy sa rúra automaticky vypne. VAROVANIE. Ak je zvolený KONIEC pečenia (END) bez nastavenia dĺžky času pečenia, rúra začne piecť okamžite a zastaví sa na KONCI nastaveného času pečenia.

3.2 Režimy pečenia

Volič funkcií	Rozsah t °C	Rozsah t °C	Funkcia (v závislosti od modelu rúry)
			ŽIAROVKA: Zapína svetlo v rúre.
			ROZMRAZOVANIE: Keď je volič nastavený do tejto polohy. Ventilátor cirkuluje vzduch pri izbovej teplote okolo zmrazeného jedla, takže sa v priebehu niekoľkých minút rozmrazí bez toho, že by sa zmenil alebo upravil obsah bielkovín v jedle.
	180	50 ÷ MAX	STATICÝ + VENTILÁTOR: Tento spôsob odporúčame používať pre hydinu, pečivo, ryby a zeleninu. Teplu lepšie preniká do potravín a skracuje sa čas pečenia aj predhrievania. Môžete piecť rôzne potraviny súčasne s rovnakou alebo bez rovnakej prípravy v jednej alebo viacerých polohách. Tento spôsob varenia poskytuje rovnomernú distribúciu tepla a vône sa navzájom nemiešajú. Pri pečení viacerých potravín súčasne pečte približne o desať minút dlhšie.
* 	190	50 ÷ MAX	MASTER BAKE: Táto funkcia umožňuje zdravší spôsob prípravy znížením množstva potrebného tuku alebo oleja. Kombinácia vykurovacích telies s pulzujúcim cyklom vzduchu zaisťuje dokonalý výsledok pečenia.
	210	50 ÷ MAX	VYHRIEVANIE SPODNEJ ČASTI + VENTILÁTOR: Spodný ohrievací článok sa používa s ventilátorom, ktorý cirkuluje vzduch vo vnútri rúry. Tento spôsob je ideálny pre šťavnaté ovocné koláče, torty, quiche a paštétové nátierky. Zabraňuje sušeniu jedla a povzbudzuje kysnutie v koláčoch, chlebovom cestu a iných potravinách pečených zdola. Poličku umiestnite do dolnej polohy.
* 	220	50 ÷ MAX	STATICÝ: Používajú sa horné aj spodné ohrievacie články. Rúru približne desať minút predhrievajte. Tento spôsob je ideálny pre všetko tradičné opekánie a pečenie. Na červené mäso, hovädzie mäso, jahňacie stehienka, divinu, chlieb, potraviny zabalené vo fólii (papieroch na pečenie), lístkové cesto. Jedlo umiestnite do strednej poličky.
	230	50 ÷ MAX	GRIL: grilovanie používajte so zatvorenými dverkami. Horný ohrievací článok sa používa samostatne a môžete nastaviť teplotu. Na zahriatie článkov sa vyžaduje päť minút predhrievania. Úspech je zaručený pri grilovaných pokrmoch, kebaboch a gratinovaných jedlách. Biele mäso musíte umiestniť ďalej od grilu; doba pečenia je dlhšia, ale mäso bude chutnejšie. Na poličku, pod ktorou je odkvapkávacia miska, môžete dať červené mäso a rybie filé.
	220	50 ÷ MAX	PIZZA: Počas tejto funkcie cirkuluje v rúre horúci vzduch, aby sa zaisťil dokonalý výsledok pre jedlá, ako je pizza alebo koláč.

* Testované v súlade s normou EN 60350-1 na účely vyhlásenia o spotrebe energie a energetickej triedy

4. Čistenie a údržba rúry

4.1 Všeobecné poznámky k čisteniu

Životnosť spotrebiča môžete predĺžiť pravidelným čistením. Pred manuálnym čistením počkajte, kým rúra nevychladne. Na čistenie nikdy nepoužívajte abrazívne čistiace prostriedky, drôtenku ani ostré predmety, aby nedošlo k nenapraviteľnému poškodeniu smaltovaných častí. Používajte iba vodu, mydlo alebo čistiace prostriedky na báze bielidla (amoniak).

SKLENENÉ ČASTI

Po každom použití rúry vám odporúčame, aby ste sklenené okienko vyčistili pomocou savej kuchynskej utierky. Na odstránenie nepoddanejších škvŕn môžete použiť riadne vyžmýkanú špongiu s čistiacim prostriedkom a potom ich opláchnite vodou.

TESNENIE OKIENKA RÚRY

Ak je tesnenie znečistené, môžete ho vyčistiť mierne navlhčenou špongiou.

PRÍSLUŠENSTVO

Pred oplachovaním a sušením príslušenstvo očistite vlhkou namydlenou špongiou: nepoužívajte abrazívne čistiace prostriedky.

ODKVAPKÁVACIA PANVICA

Po použití grilu vyberte panvicu z rúry. Horúci tuk nalejte do nádoby a panvicu umyte v horúcej vode pomocou špongie a prípravkom na umývanie riadu.

Ak na nej zostanú masť zvyšky, ponorte panvicu do vody s čistiacim prostriedkom. Prípadne môžete panvicu umyť v umývačke riadu alebo použiť komerčný prostriedok na čistenie rúr. Znečistenú panvicu nikdy nevkładajte späť do rúry.

4.2 Funkcija Hydro Easy Clean

Postupak Hydro Easy Clean koristi paru kako bi otklonio preostalu mast i ostatke hrane iz rerne.

1. Sipajte 300 ml vode u spremnik Hydro Easy Clean u dnu rerne.
2. Podesite funkciju rerne na statični (☐) ili donji (☐) grejač.
3. Podesite temperaturu na ikonicu Hydro Easy Clean (☐).
4. Ostavite program da radi 30 minuta.
5. Nako 30 minuta isključite program i ostavite rernu da se ohladi.
6. Kada se uređaj ohladi, očistite unutrašnje površine rerne krpom.

Upozorenje:

Proverite da li se uređaj ohladio pre nego što ga dodirnete.

Budite pažljivi sa svim vrelim površinama jer mogu da izazovu opekotine. Koristite destilovanu vodu ili vodu za piće.

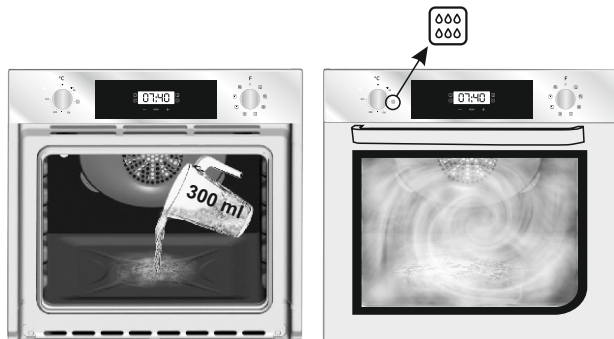

4.3 Údržba

Demontáž a čistenie drôtených držiakov

- 1- Vyberte drôtené rošty vytiahnutím v smere šípkov (pozrite nižšie).
- 2- Ak potrebujete vyčistiť drôtené rošty, vložte ich do umývačky riadu alebo použite mokrú špongiu a potom ich nechajte vyschnúť.
- 3- Drôtené rošty po vyčistení vráťte na svoje miesto v opačnom poradí úkonov.

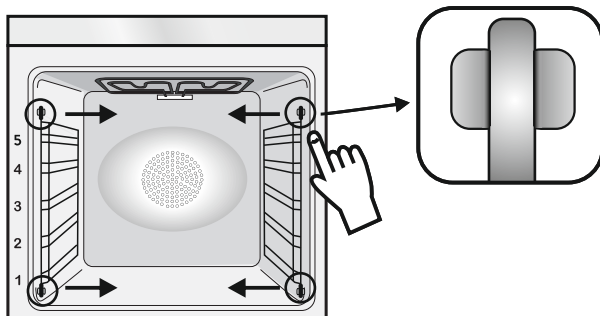

ODSTRÁNENIE OKIENKA RÚRY

1. Otvorte predné okienko.
2. Otvorte svorky krytu závesu na pravej a ľavej strane predného okienka tak, že ich zatlačíte nadol.
3. Okienko vrátite späť vykonaním postupu odzadu.

ODSTRÁNENIE A ČISTENIE SKLENENÝCH DVIEROK

1. Otvorte dvierka rúry.

2.3.4. Zablokujte pánty, odstráňte skrutky a horný kovový kryt potiahnutím smerom nahor.

5.6. Vyberte sklo a opatrne ho vyťahnite z dvierok rúry (pozn.: v pyrolytických rúrach vyberte aj druhé a tretie sklo (ak sa tam nachádza)).

7. Na konci čistenia alebo výmeny namontujte diely v opačnom poradí.

Na všetkých sklách musí byť čitateľné označenie „Pyro“ a umiestnené na ľavej strane dvierok v blízkosti ľavého bočného pántu. Takto bude vytlačený štítok prvého skla vo vnútri dverí.

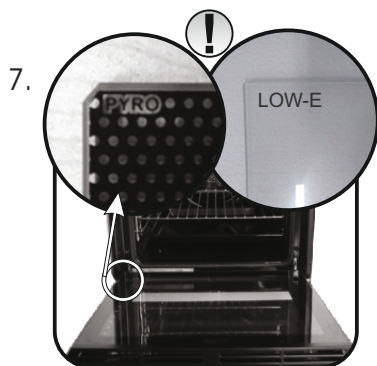
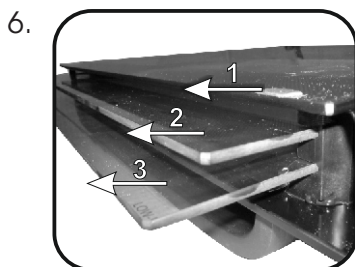
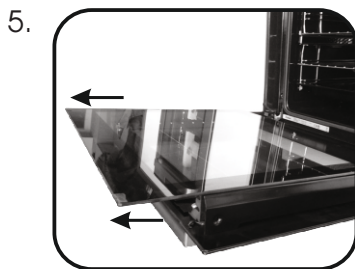
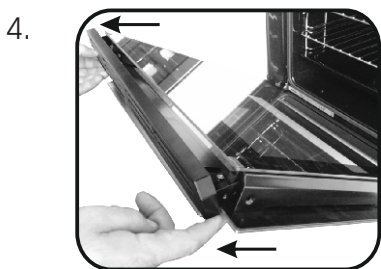
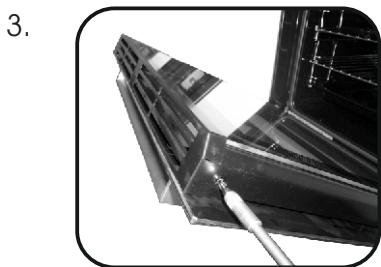

VÝMENA ŽIAROVKY

1. Odpojte rúru od elektrickej siete.
2. Uvoľnite sklenený kryt, odskrutkujte žiarovku a vymeňte ju za novú žiarovku rovnakého typu.
3. Po výmene nefungujúcej žiarovky vráťte sklenený kryt na miesto.



5. Riešenie problémov

5.1 Najčastejšie otázky

PROBLÉM	MOŽNÁ PRÍČINA	RIEŠENIE
Rúra sa nezahrieva	Nie sú nastavené hodiny	Nastavte hodiny
Rúra sa nezahrieva	Je zapnutá detská poistka	Vypnite detskú poistku
Rúra sa nezahrieva	Nebola nastavená funkcia a teplota pečenia	Skontrolujte, či sú potrebné nastavenia správne

Safety Indications

- În timpul gătitului, umiditatea poate condensa în interiorul cuptorului sau pe geamul ușii. Aceasta este o stare normală. Pentru a reduce acest efect, așteptați 10-15 minute după pornire, înainte de a pune alimente în cuptor. În orice caz, condensul dispare când cuptorul atinge temperatura de gătit.
- Gătiți legumele într-un recipient cu un capac, în loc de o tavă deschisă.
- Evitați să lăsați alimentele în cuptor după gătit mai mult de 15-20 de minute.
- AVERTISMENT: aparatul și părțile accesibile devin fierbinți în timpul utilizării. Aveți grijă să nu atingeți părțile fierbinți.
- AVERTISMENT: părțile accesibile pot deveni fierbinți atunci când se utilizează grătarul. Copiii trebuie ținuți la o distanță sigură.
- AVERTISMENT: asigurați-vă că aparatul este oprit înainte de a înlocui becul, pentru a evita riscul de electrocutare.
- AVERTISMENT: pentru a evita un pericol ce poate fi cauzat de resetarea accidentală a dispozitivului de întrerupere termică, aparatul nu trebuie alimentat printr-un dispozitiv de comutare extern, precum un temporizator, sau nu trebuie conectat la un circuit care este pornit și oprit în mod regulat.
- Copiii cu vârste sub 8 ani trebuie ținuți la o distanță sigură față de aparat dacă nu sunt permanent supravegheați.
- Este interzis copiilor să se joace cu acest aparat.
- Aparatul poate fi utilizat de copii cu vârsta de 8 ani și mai mari și de persoanele cu abilități fizice, senzoriale sau mentale limitate, fără experiență sau cunoștințe privind produsul, numai dacă acestea sunt supravegheate sau instruite cu privire la utilizarea aparatului într-un mod sigur, fiind conștientizate posibilele riscuri.
- Curățarea și întreținerea nu trebuie efectuate de către copii nesupravegheați.
- A nu se utiliza materiale dure sau abrazive sau raclete metalice

ascuțite pentru a curăța sticla de pe ușa cuptorului, deoarece acestea pot zgâria suprafața și pot determina spargerea sticlei.

- Cuptorul trebuie oprit înainte de a scoate părțile detașabile. După curățare, reasamblați părțile detașabile conform instrucțiunilor.

- Utilizați doar sonda de carne recomandată pentru acest cuptor.

- Nu utilizați un dispozitiv de curățare cu aburi pentru operațiile de curățare.

- Legați un ștecher la cablul de alimentare care să poată suporta tensiunea, curentul și sarcina indicate pe etichetă și care să aibă împământare. Priza trebuie să fie adecvată pentru sarcina indicată pe etichetă și trebuie să aibă contactul de împământare conectat și în funcțiune. Conductorul de împământare este de culoare galben-verde. Această operație trebuie efectuată de o persoană calificată corespunzător. În cazul incompatibilității dintre priză și ștecherul aparatului, solicitați unui electrician calificat să înlocuiască priza cu un alt model adecvat. Ștecherul și priza trebuie să fie în conformitate cu normele curente din țara unde se efectuează instalarea. Conexiunea la o sursă de alimentare poate fi realizată, de asemenea, prin așezarea unui disjuncter omipolar între aparat și sursa de alimentare care să suporte sarcina maximă conectată și care să respecte legislația actuală. Cablul de împământare galben-verde nu trebuie să fie întrerupt de disjuncter. Priza sau disjuncterul omipolar utilizate pentru conexiune trebuie să fie ușor accesibile atunci când aparatul este instalat.

- Deconectarea se poate realiza dacă ștecherul este accesibil sau dacă este încorporat un comutator în schema electrică fixă în conformitate cu regulile referitoare la schema electrică.

- În cazul în care cablul de alimentare este deteriorat, acesta trebuie înlocuit cu un cablu sau un mănunchi special disponibil de la producător sau prin contactarea departamentului Serviciu clienți. Tipul de cablu de alimentare trebuie să fie H05V2V2-F. Această

operație trebuie efectuată de un profesionist calificat în mod corespunzător. Conductorul de împământare (galben-verde) trebuie să fie cu 10 mm mai lung decât alte conductoare. Pentru orice reparații, adresați-vă doar departamentului de Asistență clienți și solicitați utilizarea unor piese de schimb originale.

- Nerespectarea cerinței de mai sus poate duce la compromiterea siguranței aparatului și la anularea garanției.
- Orice urme de material în exces trebuie îndepărtate înainte de curățare.
- O întrerupere îndelungată a alimentării care apare în timpul fazei de gătit poate determina funcționarea defectuoasă a monitorului. În acest caz, contactați serviciul de Asistență clienți.
- Aparatul nu trebuie instalat în spatele unei uși decorative pentru a evita supraîncălzirea.
- Când introduceți grătarul, verificați dacă sistemul de oprire este îndreptat în sus și dacă se află în spatele cavității cuptorului. Grătarul trebuie introdus în întregime în cavitate.
- AVERTISMENT: Nu căptușiți pereții cuptorului cu folie de aluminiu sau cu un sistem de protecție de unică folosință disponibile în magazine. Folia de aluminiu sau orice alt sistem de protecție, în contact direct cu emailul fierbinte, riscă să se topească și să deterioreze emailul din interior.
- AVERTISMENT: Nu îndepărtați niciodată garnitura de la ușa cuptorului.
- ATENȚIE: Nu reumpleți partea de jos a cavității cu apă în timpul gătitului sau când cuptorul este fierbinte.
- Nu este necesară operarea/setarea suplimentară pentru a utiliza aparatul la frecvențele nominale.

Instrucțiuni generale

48

- 1.1 Indicații privind siguranța
- 1.2 Siguranța electrică
- 1.3 Recomandări
- 1.4 Instalarea
- 1.5 Managementul deșeurilor
- 1.6 Declarație de conformitate

Descrierea produsului

50

- 2.1 Prezentare generală
- 2.2 Accesorii
- 2.3 Prima utilizare

Utilizarea cuptorului

51

- 3.1 Descrierea afișajului
- 3.2 Setarea orei corecte
- 3.3 Moduri de preparare

Curățarea și întreținerea cuptorului

54

- 4.1 Observații generale privind curățarea
- 4.2 Funcția Hydro Easy Clean
- 4.3 Întreținerea
 - Scoaterea și curățarea rafturilor din sârmă
 - Îndepărtarea geamului cuptorului
 - Îndepărtarea și curățarea ușii de sticlă
 - Schimbarea becului

Depanarea

57

- 5.1 Întrebări frecvente

1. Instrucțiuni generale

Vă mulțumim că ați ales unul dintre produsele noastre. Pentru rezultate optime în utilizarea cuptorului, citiți cu atenție acest manual și păstrați-l pentru consultarea ulterioară. Înainte de instalarea cuptorului, notați numărul de serie, astfel încât să îl puteți oferi personalului tehnic de servicii clienți, dacă sunt necesare reparații. După scoaterea cuptorului din ambalaj, verificați ca acesta să nu fi suferit deteriorări în timpul transportului. Dacă aveți îndoieli, nu folosiți cuptorul și consultați un tehnician calificat. Nu lăsați ambalajele (pungi de plastic, polistiren, cuie) la îndemâna copiilor. Atunci când cuptorul este pornit pentru prima dată, este posibil să se degajeze un fum cu miros înțepător, din cauza încălzirii adezivului de pe panourile de izolație ale cuptorului. Acest lucru este absolut normal și, dacă apare, așteptați dispersarea fumului înainte de a pune mâncarea la cuptor. Producătorul nu își asumă nicio responsabilitate în cazul nerespectării instrucțiunilor cuprinse în acest document.



NOTĂ: funcțiile, proprietățile și accesoriile cuptorului menționate în acest manual variază, în funcție de modelul achiziționat.

1.1 Indicații privind siguranța

Folosiți cuptorul exclusiv în scopul prevăzut, respectiv doar pentru prepararea alimentelor; orice altă utilizare, de exemplu ca mijloc de încălzire, este considerată improprie și, prin urmare, periculoasă. Producătorul nu poate fi făcut responsabil pentru daunele rezultate din utilizarea necorespunzătoare, incorectă sau nerezonabilă.

Utilizarea oricărui aparat electric presupune respectarea unor reguli fundamentale:

- nu trageți de cablul de alimentare pentru a deconecta mufa de la priză;
- nu atingeți aparatul, dacă aveți mâinile sau picioarele ude sau umede;
- în general, nu este recomandată utilizarea adaptoarelor, a prizelor multiple sau a cablurilor de extensie;
- în cazul unei defecțiuni și/sau a funcționării defectuoase, deconectați aparatul și nu interveniți asupra acestuia.

1.2 Siguranța electrică

ASIGURAȚI-VĂ CĂ RACORDAREA ELECTRICĂ ESTE REALIZATĂ DE CĂTRE UN ELECTRICIAN SAU UN TEHNICIAN CALIFICAT.

Sursa de alimentare la care este conectat cuptorul trebuie să respecte legile în vigoare în țara de instalare. Producătorul nu își asumă nicio responsabilitate pentru daunele cauzate de nerespectarea acestor instrucțiuni. Cuptorul trebuie conectat la o sursă electrică cu o priză de perete legată la pământ, sau cu un deconector multipolar, în funcție de legile în vigoare în țara de instalare. Alimentarea electrică trebuie protejată cu siguranțe adecvate, iar cablurile utilizate trebuie să aibă o secțiune transversală care să poată asigura alimentarea corectă a cuptorului.

CONECTAREA

Cuptorul este prevăzut cu un cablu de alimentare care trebuie conectat numai la o sursă de alimentare electrică cu putere de 220-240 Vac între faze, sau între fază și nul. Înainte de conectarea cuptorului la alimentarea electrică, este important să verificați:

- valoarea tensiunii indicată pe instrumentul de măsură;
- setarea deconectorului.

Firul de împământare conectat la borna de împământare a cuptorului trebuie conectat la borna de împământare a sursei de alimentare.

AVERTISMENT

Înainte de a conecta cuptorul la sursa de alimentare, solicitați unui electrician calificat să verifice continuitatea bornei de alimentare cu energie electrică. Producătorul nu își asumă nicio responsabilitate pentru accidente sau alte probleme cauzate de conectarea cuptorului la borna de împământare sau de o conexiune la împământare care are o continuitate defectuoasă.

NOTĂ: întrucât cuptorul ar putea necesita lucrări de întreținere, este recomandabil să păstrați o altă priză de perete disponibilă, astfel încât cuptorul să poată fi conectat la acesta, dacă este îndepărtat din spațiul în

care este instalat. Cablul de alimentare trebuie înlocuit doar de către personalul tehnic, sau de tehnicieni cu calificări echivalente.

Este posibil să existe o lumină slabă în jurul întrerupătorului principal central când cuptorul este oprit. Acest lucru este normal. Lumina poate fi îndepărtată întorcând ștecherul invers sau schimbând bornele de alimentare.

1.3 Recomandări

După fiecare utilizare a cuptorului, o curățare minimă va ajuta la menținerea acestuia în stare perfectă de curățenie. Nu acoperiți pereții cuptorului cu folie de aluminiu sau protecție de unică folosință disponibilă în comerț. Folia de aluminiu sau orice altă protecție, în contact direct cu emailul fierbinte, riscă să se topească și să deterioreze șmalțul interiorului.

Pentru a preveni murdărirea excesivă a cuptorului și dejarea mirosului de ars aferent, vă recomandăm să nu folosiți cuptorul la temperaturi foarte înalte. Este preferabil să prelungiți timpul de coacere și să scădeți puțin temperatura. În afara accesoriilor furnizate împreună cu cuptorul, vă recomandăm să folosiți doar vase și forme de copt rezistente la temperaturi foarte ridicate.

1.4 Instalarea

Producătorii nu au obligația realizării acesteia. Dacă este necesară asistența producătorului pentru remedierea defecțiunilor cauzate de instalarea incorectă, această asistență nu este acoperită de garanție. Trebuie respectate instrucțiunile de instalare pentru personal calificat profesional. Instalarea incorectă poate provoca daune sau vătămări oamenilor, animalelor sau obiectelor. Producătorul nu poate fi făcut responsabil pentru astfel de daune sau vătămări.

Cuptorul poate fi amplasat sus, într-o coloană, sau sub un blat de lucru. Înainte de fixare, trebuie să vă asigurați o bună ventilație în spațiul cuptorului, pentru a permite circulația corectă a aerului necesar pentru răcire și protejarea părților interne. Realizați deschiderile specificate pe ultima pagină, în funcție de tipul de aranjament.

1.5 Managementul deșeurilor și protecția mediului



Acest aparat este etichetat în conformitate cu Directiva Europeană 2012/19/UE privind deșeurile de aparate electrice și electronice (DEEE). DEEE conțin atât substanțe poluante (care pot avea efecte negative asupra mediului) cât și elemente de bază (care pot fi reutilizate). Este important ca DEEE să fie supuse tratamentelor specifice, pentru îndepărtarea și eliminarea corectă a poluanților și recuperarea tuturor materialelor. Utilizatorii pot juca un rol important în asigurarea că DEEE nu devin o problemă pentru mediu; este esențial să respectați câteva reguli de bază:

- DEEE nu trebuie tratate ca deșeuri menajere;
- DEEE trebuie predate la punctele dedicate de colectare gestionate de consiliul orașenesc sau de o companie înregistrată. În multe țări, poate fi disponibilă colectarea internă pentru DEEE de mari dimensiuni. Atunci când cumpărați un aparat nou, îl puteți returna pe cel vechi furnizorului, care trebuie să îl accepte gratuit, cu condiția ca aparatul să fie de tip echivalent și să aibă aceleași funcții ca și aparatul achiziționat.

PROTECȚIA ȘI RESPECTUL FAȚĂ DE MEDIU

Atunci când este posibil, evitați pre-încălzirea cuptorului și încercați întotdeauna să îl umpleți. Deschideți ușa cuptorului cât mai rar posibil, deoarece căldura din cavitate se dispersează de fiecare dată când ușa este deschisă. Pentru o economie semnificativă de energie, opriți funcționarea cuptorului cu 5-10 minute înainte de sfârșitul planificat al timpului de coacere și folosiți căldura reziduală pe care cuptorul continuă să o genereze. Păstrați garniturile curate și în bună ordine, pentru a

evita orice dispersie de căldură în afara cavității. Dacă aveți un contract de furnizare de electricitate cu tarif per oră, programul de „temporizare a coacerii” facilitează economisirea energiei, mutând procesul de coacere pentru a începe în intervalul cu tarif redus.

1.6 Declarație de conformitate

Prin amplasarea mărcii **CE** pe aparat, confirmăm faptul că îndeplinim toate cerințele europene relevante privind siguranța, sănătatea și mediul aplicabile în legislația referitoare la acest produs.

2. Descrierea produsului

2.1 Prezentare generală

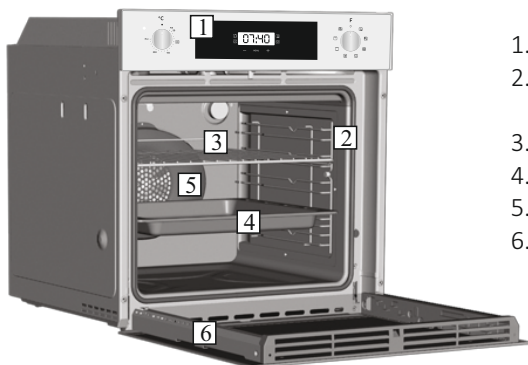

1. Panou de comandă
2. Poziții rafturi (grilă de sârmă laterală dacă este inclusă)
3. Grătar metalic
4. Tavă de colectare picături
5. Ventilator (în spatele panoului de oțel)
6. Ușa cuptorului

2.2 Accesorii

1 Tavă de colectare picături



Colectează picăturile de lichide scurse în timpul coacerii din alimentele de pe grătare.

3 Grătar metalic



Susține tăvile și vasele de coacere.

2 Grile de sârmă laterale

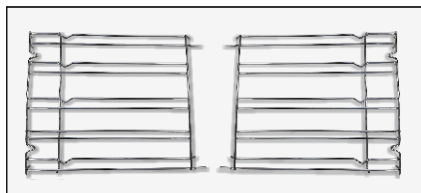

Se află pe ambele părți ale cavității cuptorului. Susțin grătarele metalice și tigăile.

2.3 Prima utilizare

CURĂȚAREA PRELIMINARĂ

Curățați cuptorul înainte de prima utilizare. Ștergeți suprafețele exterioare cu o cârpă moale, umedă. Spălați toate accesoriile și ștergeți interiorul cuptorului cu o soluție de apă caldă și detergent lichid. Setati cuptorul gol la temperatura maximă și lăsați-l să funcționeze timp de aproximativ 1 oră, acest lucru va îndepărta mirosurile persistente de aparat nou.

3. Utilizarea cuptorului

3.1 Descrierea afișajului

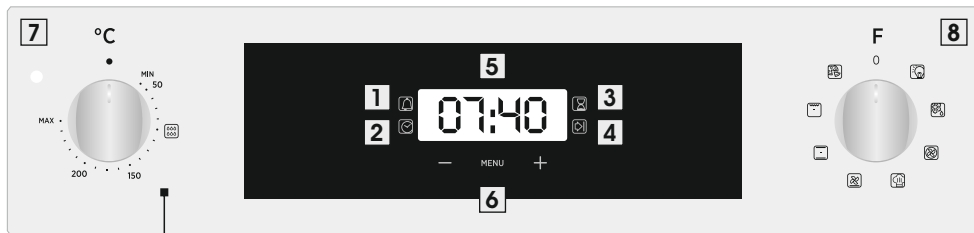



1. Reminder (minute)
2. Setare ceas
3. Timp de coacere
4. Finalul coacerii
5. Afișaj temperatură sau ceas
6. Comenzi de reglare afișaj LCD
7. Buton selector termostat
8. Buton selector funcție









AVERTISMENT: prima operațiune care se efectuează după instalarea cuptorului sau după întreruperea alimentării cu energie (acest lucru este recunoscut, afișajul care pulsează și afișează ora 12:00) este setarea orei corecte. Acest lucru se realizează după cum urmează.

- Apăsați butonul central.
- Setăți ora cu butoanele "-" "+".
- Eliberați toate butoanele.

ATENȚIE: Cuptorul va funcționa numai dacă ceasul este setat.

FUNCȚIE	MOD DE UTILIZARE	MOD DE DEZACTIVARE	MOD DE ACȚIUNE	ROL
BLOCARE TASTE	<ul style="list-style-type: none"> Funcția Child Lock este activată prin apăsarea Set (+) minim 5 secunde. Din acest moment, toate celelalte funcții sunt blocate, iar afișajul va clipi afișând STOP la intervale de 3 sec și va preseta ora intermitent. 	<ul style="list-style-type: none"> Funcția Child Lock este deactivată prin apăsarea pad-ului tactil Set (+) încă o dată, minim 5 secunde. Din acest moment, toate funcțiile sunt din nou selectabile. 		
MINUT MINDER 	<ul style="list-style-type: none"> Apăsați butonul din centru 1 dată Apăsați butoanele „-” și „+” pentru a seta ora necesară Eliberați toate butoanele 	<ul style="list-style-type: none"> După expirarea timpului fixat, o alarmă sonoră indică oprirea completă, după activare, totuși, această alarmă se va opri de la sine, deși poate fi oprită imediat, prin apăsarea butonului SELECT. 	<ul style="list-style-type: none"> Declanșează o alarmă, la finalul timpului setat. În timpul procesului, afișajul indică timpul rămas. 	<ul style="list-style-type: none"> Permite utilizarea cuptorului ca ceas cu alarmă (poate fi activat cu sau fără funcționarea cuptorului)
GATIT TIMP 	<p>Apăsați butonul din centru de 2 ori Apăsați butoanele „-” sau „+” pentru a seta durata de coacere dorită.</p> <p>Eliberați toate butoanele</p> <p>Selectați funcția de coacere cu selectorul de funcție al cuptorului.</p>	<ul style="list-style-type: none"> Apăsați orice buton pentru a opri semnalul. Apăsați butonul central pentru a reveni la funcția de ceas. 	<ul style="list-style-type: none"> Permite presetarea timpului de coacere necesar pentru rețeta aleasă. Pentru a verifica timpul rămas, apăsați de 2 ori butonul SELECT. Pentru a modifica/ schimba timpul presetat, apăsați SELECT și butoanele „-” și „+”. 	<ul style="list-style-type: none"> La expirarea timpului, cuptorul se deconectează automat. Dacă doriți să opriți coacerea mai devreme, fixați selectorul de funcție la 0, sau setați ora la “0:00” (SELECT și butoanele “-” și “+”).
CAPĂT DE GATIT 	<ul style="list-style-type: none"> Apăsați de 3 ori butonul central Apăsați butoanele „-” și „+” pentru a seta ora la care doriți deconectarea cuptorului Eliberați butoanele Setați funcția de coacere cu selectorul funcției cuptorului. 	<ul style="list-style-type: none"> La ora stabilită, cuptorul se va opri. Pentru oprirea manuală, fixați selectorul funcției cuptorului pe poziția O. 	<ul style="list-style-type: none"> Vă permite să setați sfârșitul timpului de coacere Pentru a verifica timpul presetat, apăsați butonul central de 3 ori Pentru a modifica timpul presetat, apăsați butoanele SELECT + “-” și “+” 	<ul style="list-style-type: none"> Această funcție este folosită, de obicei, împreună cu funcția “cooking time” (“timp de coacere”). De exemplu, dacă alimentele trebuie preparate timp de 45 de minute și trebuie să fie gata până la 12:30, selectați pur și simplu funcția dorită, setați timpul de coacere la 45 de minute și sfârșitul timpului de coacere la 12:30. La sfârșitul timpului de coacere fixat, cuptorul se va opri automat și se va declanșa o alarmă sonoră. Coacerea va începe automat la ora 11:45 (12:30 minus 45 min) și va continua până la sfârșitul timpului de coacere prestabilit, când cuptorul se va opri automat. <p>AVERTISMENT</p> <p>Dacă finalul (END) coacerii este selectat fără setarea duratei de coacere, cuptorul va începe coacerea imediat și se va opri la finalul.</p>

3.2 Moduri de coacere

Buton funcție	Domeniu T °C	Domeniu T °C	Funcție (depinde de modelul cuptorului)
			BEC: Aprinde lumina în cuptor.
			DECONGELARE: Atunci când butonul este setat pe această poziție, ventilatorul circulă aerul la temperatura camerei în jurul alimentului înghețat, astfel încât să se decongeleze în câteva minute, fără modificarea sau alterarea conținutului de proteine al alimentului.
	180	50 ÷ MAX	CONVECȚIE + VENTILATOR: Vă recomandăm să utilizați această metodă pentru pui, produse de patiserie, pește și legume. Căldura pătrunde mai bine în alimente și atât timpul de coacere, cât și timpul de preîncălzire sunt reduse. Puteți găti diferite alimente în același timp, cu sau fără prepararea în una sau mai multe poziții. Această metodă de coacere oferă o distribuție uniformă a căldurii, iar mirosurile nu se amestecă. Lăsați aproximativ zece minute în plus, atunci când preparați mai multe alimente în același timp.
* 	190	50 ÷ MAX	MASTER BAKE: această funcție permite prepararea într-un mod mai sănătos, prin reducerea cantității de grăsime sau ulei necesare. Combinația elementelor de încălzire cu un ciclu pulsatoriu de aer asigură o coacere perfectă.
	210	50 ÷ MAX	ÎNCĂLZIRE DE JOS+ VENTILATOR: Elementul de încălzire de la partea de jos este utilizat cu ventilatorul, care circulă aerul în interiorul cuptorului. Această metodă este ideală pentru tarte suculente cu fructe și pateuri. Împiedică uscarea alimentelor și facilitează creșterea aluatului prăjiturilor, aluatului de pâine și altor alimente coapte de la partea de jos. Așezați raftul pe poziția de jos.
* 	220	50 ÷ MAX	CONVENȚIONAL: Se folosesc elemente de încălzire de sus și de jos. Preîncălziți cuptorul aproximativ zece minute. Această metodă este ideală pentru toate tipurile de coacere și frigere tradiționale. Pentru rumenirea cărnii roșii, a fripturii de vită, coteletului de miel, vânatului, pâinii, alimentelor învelite în folie (papilote), produselor de patiserie. Așezați vasul cu mâncarea pe un raft în poziția centrală.
	230	50 ÷ MAX	GRĂȚAR : Închideți ușa cuptorului, atunci când utilizați grătarul. Elementul de încălzire de sus este utilizat singur și puteți regla temperatura. Sunt necesare cinci minute de preîncălzire, pentru încălzirea elementelor. Succesul este garantat pentru grătar, kebab și alimente gratinate. Carnea albă trebuie așezată la distanță de grătar; timpul de preparare este mai lung, dar carnea va fi mai gustoasă. Puteți așeza carnea roșie și peștele file cu tava de colectare a lichidelor dedesubt. Grătarul cuptorului are două poziții de funcționare: Rotisor: 2140 W
	220	50 ÷ MAX	PIZZA: Cu această funcție, aerul fierbinte este circulat în cuptor, asigurând un rezultat perfect pentru prepararea alimentelor precum pizza sau prăjiturile.

*Testat în conformitate cu CENELEC EN 60350-1 utilizat pentru definirea clasei energetice.

4. Curățarea și întreținerea cuptorului

4.1 Observații generale privind curățarea

Durata de viață a aparatului poate fi extinsă prin curățarea periodică. Așteptați răcirea cuptorului, înainte de a efectua operațiuni de curățare manuală. Nu folosiți niciodată detergenți abrazivi, bureți de sârmă sau obiecte ascuțite pentru curățare, pentru a nu deteriora iremediabil părțile smălțuite. Folosiți doar apă, detergent sau detergenți pe bază de înălbitor (amoniac).

PĂRȚILE DE STICLĂ

Este recomandabil să curățați geamul cu un prosop de bucătărie absorbant, după fiecare utilizare a cuptorului. Pentru a elimina petele mai rezistente, folosiți un burete umezit cu detergent, bine stors, apoi clătiți cu apă.

GARNITURA UȘII CUPTORULUI

Dacă se murdărește, garnitura poate fi curățată cu un burete ușor umed.

ACCESORII

Curățați accesoriile cu un burete umed și soluție de detergent, apoi clătiți și uscați: evitați să folosiți detergenți abrazivi.



TAVA DE COLECTARE A LICHIDELOR

După utilizarea grătarului, scoateți vasul din cuptor. Turnați grăsimea fierbinte într-un recipient și spălați vasul cu apă fierbinte, folosind un burete și detergent lichid.

Dacă rămân urme de grăsime, scufundați vasul în apă și detergent. În mod alternativ, puteți curăța vasul în mașina de spălat vase, sau puteți folosi un detergent comercial pentru cuptor. Nu puneți niciodată un vas murdar în cuptor.

4.2 Funcția Hydro Easy Clean

Procedura Hydro Easy Clean folosește aburul pentru a ajuta la înlăturarea grăsimii și particulelor de mâncare rămase în cuptor.

1. Turnați 300 ml de apă în recipientul Hydro Easy Clean din partea de jos a cuptorului.
 2. Setați funcția cuptorului la încălzitorul Static () sau Bottom ()
 3. Setați temperatura pe pictograma Hydro Easy Clean ()
 4. Permiteți-i programului să ruleze 30 de minute.
 5. După 30 de minute opriți programul și lăsați cuptorul să se răcească.
 6. După ce aparatul s-a răcit, curățați suprafețele interioare ale cuptorului cu o cârpă.
- Avertisment: Asigurați-vă că aparatul s-a răcit înainte de a-l atinge. Trebuie să fiți atenți la toate suprafețele fierbinți, deoarece există riscul de arsuri. Folosiți apă distilată sau potabilă.

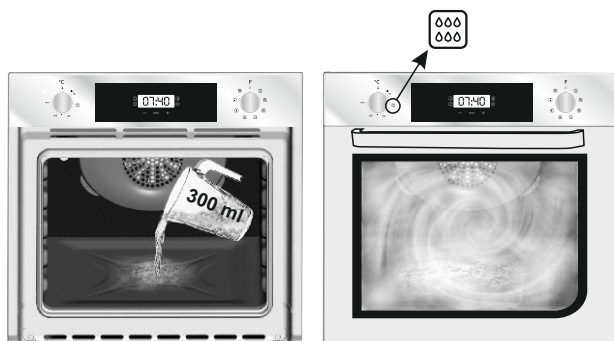

4.3 Maintenance

SCOATEREA ȘI CURĂȚAREA RAFTURILOR DIN SĂRMĂ

1. Îndepărtați suporturile din sârmă trăgându-le în direcția săgeților (a se vedea mai jos).
2. Pentru a curăța suporturile de sârmă, fie le puneți în mașina de spălat vase, fie utilizați un burete umed, asigurându-vă că sunt apoi uscate.
3. După încheierea procesului de curățare, instalați suporturile de sârmă în ordine inversă.

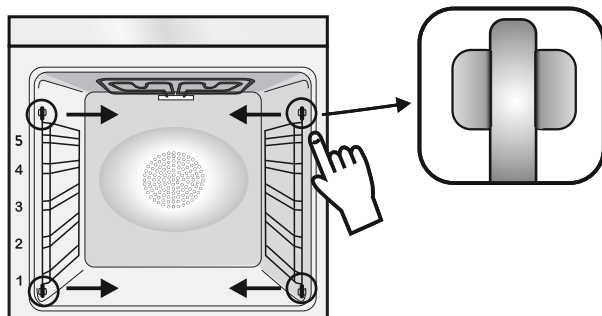

ÎNDEPĂRTAREA FERESTREI CUPTORULUI

1. Deschideți fereastra de la partea din față.
2. Deschideți clemele carcasi balamalei din partea dreaptă și stângă a ferestrei frontale, împingându-le în jos.
3. Repoziționați fereastra aplicând procedura în ordine inversă.

ÎNDEPĂRTAREA ȘI CURĂȚAREA GEAMULUI UȘII

1. Deschideți ușa cuptorului.

2.3.4. Blocați balamalele, scoateți șuruburile și îndepărtați capacul metalic superior trăgând în sus.

5.6. Scoateți geamul, extrăgându-l cu atenție de pe ușa cuptorului (NB: în cuptoarele pirolitice, îndepărtați și al doilea și al treilea geam (dacă este prezent)).

7. La sfârșitul curățării sau înlocuirii, reasamblați piesele în ordine inversă.

Pe toate geamurile, indicația „Pyro” trebuie să fie lizibilă și poziționată pe partea stângă a ușii, aproape de balamaua laterală din partea stângă. În acest fel, eticheta tipărită a primului geam se va afla pe interiorul ușii.

1.



5.

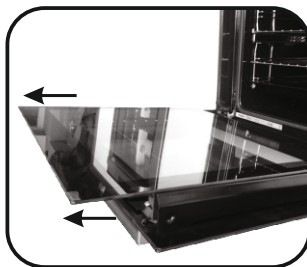

2.

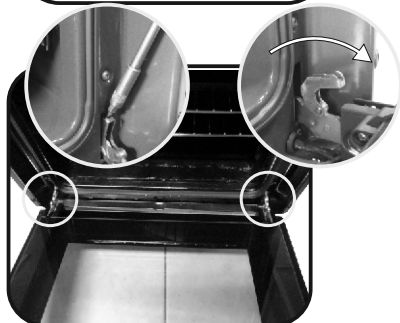

6.

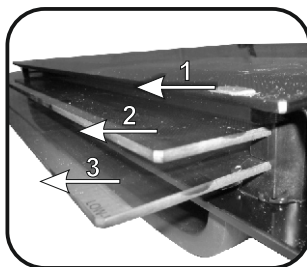

3.

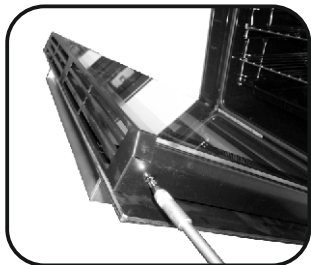

7.

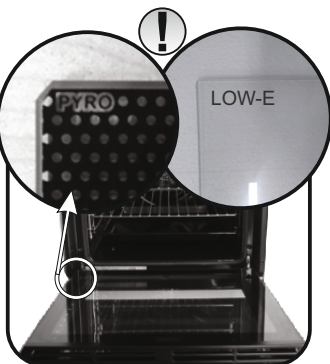

4.

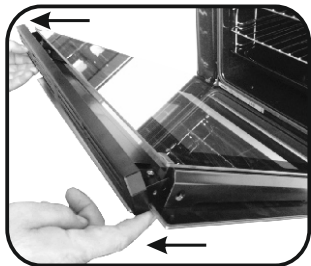

SCHIMBAREA BECULUI

1. Deconectați cuptorul de la rețeaua de alimentare.
2. Desfaceți capacul de sticlă, deșurubați becul și înlocuiți-l cu un bec nou de același tip.
3. După înlocuirea becului defect, re poziționați capacul de sticlă.



5. Depanarea

5.1 ÎNTREBĂRI FRECVENTE

PROBLEMA	CAUZA POSIBILĂ	SOLUȚIA
Cuptorul nu se încălzește	Ceasul nu este setat	Setați ceasul
Cuptorul nu se încălzește	Funcția "child lock" este activă	Dezactivați funcția "child lock"
Cuptorul nu se încălzește	Nu au fost setate o funcție de coacere și temperatura	Asigurați-vă că setările necesare sunt corecte

Biztonsági javaslatok

- Sütés közben a pára lecsapódhat a sütő belsejében vagy az ajtó üvegén. Ez normális jelenség. E hatás csökkentése érdekében az áram bekapcsolása után várjon 10-15 percet, mielőtt ételt helyezne a sütőbe. A kondenzáció mindenképpen eltűnik, amikor a sütő eléri a főzési hőmérsékletet.
- A zöldségeket fedeles edényben süsse nyitott tepsi helyett.
- Ne hagyja az ételt a sütőben, miután több mint 15/20 percig sütötte.
- FIGYELMEZTETÉS: a készülék és annak hozzáférhető részei használat közben felforrósodnak. Vigyázzon, hogy meg ne érintse a forró alkatrészeket.
- VIGYÁZAT: a grill használata közben a sütő kézzel elérhető részei felforrósodhatnak. A gyerekeket biztonságos távolban kell tartani.
- FIGYELMEZTETÉS: az áramütés elkerülése érdekében az égő cseréje előtt kapcsolja ki a készüléket.
- FIGYELMEZTETÉS: a hőkapcsoló véletlen visszaállításából adódó veszélyek elkerülése érdekében a készüléket tilos külső kapcsolóeszközről, például időzítőről, illetve gyakran be- és kikapcsolt áramkörökről működtetni.
- 8 éven aluli gyermekek kizárólag folyamatos felügyelet mellett tartózkodhatnak a készülék közelében.
- Gyermekek ne játsszanak a készülékkel.
- A 8 éven aluli gyermekek, valamint a korlátozott fizikai, érzékszervi vagy mentális képességekkel rendelkező, illetve a termék használatát nem ismerő, abban nem jártas személyek kizárólag felügyelet mellett, vagy a készülék megfelelő használatának bemutatása után, a lehetséges veszélyek ismeretében használhatják a terméket.
- Gyermekek felügyelet nélkül nem tisztíthatják a terméket, illetve nem végezhetnek karbantartást.
- Ne tisztítsa a sütő üvegajtóját durva felületű vagy súroló hatású anyagokkal, illetve éles fémtárgyakkal, mert azok felsérthetik az üveg felületét vagy meg is repeszthetik azt.

- Az eltávolítható alkatrészek eltávolítása előtt a kemencét ki kell kapcsolni. Tisztítás után szerelje össze az utasításoknak megfelelően.
- Kizárólag az ehhez a sütőtípushoz ajánlott maghőmérőt használja.
- A készüléket ne tisztítsa gőzzel.
- A tápkábelre olyan dugaszt kell felszerelni, amely képes elviselni az adattáblán feltüntetett feszültséget, áramerősséget és terhelést, valamint földelt. Az aljzatnak alkalmasnak kell lennie a címkén jelzett terhelésre, és földeléssel kell érintkeznie, és működni kell. A védőföldelés vezetéke sárga-zöld színű. Ezt a műveletet megfelelően képzett szakembernek kell végeznie. A konnektor és a készülék csatlakozója közötti inkompatibilitás esetén kérje meg a szakképzett villanszerelőt, hogy cserélje ki a konnektort egy másik megfelelő típusra. Mind a dugasznak, mind az aljzatnak meg kell felelnie az adott országban érvényes telepítési előírásoknak. A táphálózathoz történő csatlakoztatás elvégezhető egy olyan kétsarkú megszakító beiktatásával a készülék és az áramforrás közé, amely elbírja a maximális csatlakoztatott terhelést és megfelel a hatályos jogszabályoknak. A sárga-zöld földelőkábel a megszakítónak nem szabad megszakítania. A csatlakoztatáshoz használt aljzatnak vagy kétsarkú megszakítónak a készülék telepítésekor könnyen hozzáférhető helyen kell lennie.
- A tápellátás megszakíthatóságáról vagy úgy kell gondoskodni, hogy a dugaszolóaljzat hozzáférhető helyen van, vagy a fix vezetékezésbe a villanszerelési szabályok betartásával be kell kötni egy kapcsolót.
- Ha a tápkábel megsérül, egy másik kábelre vagy speciális kábelkötegre kell cserélni, amely a gyártótól vagy az ügyfélszolgálaton keresztül szerezhető be. A tápkábel típusa H05V2V2-F. A bekötési műveletet csak szakember végezheti el. A (sárga-zöld) védőföldelésnek 10 mm-rel hosszabbnak kell lennie a hálózati kábelnél. A javításokhoz kizárólag az ügyfélszolgálatunkat vegye igénybe, és csak az eredeti pótalkatrészeket kérje.
- A fenti utasítások be nem tartása esetén a készülék használata veszélyessé válhat és a garancia érvényét veszítheti.

- Tisztítás előtt az esetlegesen kiömlött többlet anyagot el kell távolítani.
- Ha sütés közben történik áramkimaradás, akkor a monitor meghibásodhat. Ebben az esetben forduljon az ügyfélszolgálathoz.
- A túlmelegedés veszélye miatt tilos a készüléket díszajtó mögé telepíteni.
- A rács behelyezésekor ügyelni kell, hogy annak ütközője felfelé és a sütőtér belseje felé nézzen. A rácsot teljesen be kell tolni a sütőtérbe.
- FIGYELEM: Ne helyezze a sütőt boltban kapható alumíniumfóliával vagy egyszer használatos védőeszközökkel borított fal elé. Ha az alumíniumfólia vagy más védőeszköz közvetlenül érintkezik a sütő forró lakkozásával, akkor a belső lakkozás megolvadhat vagy megsérülhet.
- FIGYELEM: Soha ne távolítsa el a sütőajtó tömítését.
- FIGYELEM: Sütés közben, ill. amikor forró a sütő, ne töltsen újra a sütőtér alját vízzel.
- Ahhoz, hogy a készülék a névleges frekvencián működjön, nincs szükség további intézkedésre/beállításra.

Általános utasítások

62

- 1.1 Biztonsági javaslatok
- 1.2 Elektromos biztonság
- 1.3 Javaslatok
- 1.4 Beszerelés
- 1.5 Hulladékkezelés
- 1.6 Megfelelőségi nyilatkozat

Termékleírás

64

- 2.1 Áttekintés
- 2.2 Tartozékok
- 2.3 Első használat

A sütő használata

65

- 3.1 Kijelző leírása
- 3.2 Sütési módok

A sütő tisztítása és karbantartása

68

- 4.1 Általános tisztítási tudnivalók
- 4.2 Hydro Easy Clean funkció
- 4.3 Karbantartás
 - Huzaltartók eltávolítása és tisztítása
 - A sütőajtó üveg eltávolítása
 - Az üvegajtó eltávolítása és tisztítása
 - Az izzó cseréje

Hibaelhárítás

71

- 5.1 Gyakran ismételt kérdések

1. Általános utasítások

Köszönjük, hogy a termékünket választotta! A sütő hatékony használata érdekében alaposan olvassa el a kézikönyvet, és őrizze meg azt. A sütő beszerelése előtt jegyezze fel a készülék sorozatszámát. Az esetleges javítások előtt meg kell adnia a sorozatszámot az ügyfélszolgálatnak. Miután eltávolította a sütő csomagolását, ellenőrizze, hogy az nem sérült-e meg szállítás közben. Ha bármilyen problémát talál, akkor ne használja a sütőt, és kérje egy szakképzett szerelő segítségét. A csomagolóanyagokat (a műanyag zacskókat, a polisztirolt és a szegeket) tartsa távol a gyermekektől. A sütő első bekapcsolásakor erős füstszagot érezhet. Ezt a sütő első bemelegítésekor szigetelőpanelek ragasztóanyaga okozhatja. Ez teljesen normális. Ha ez történik, akkor várja meg, amíg a füst eloszlik, mielőtt ételt tenne a sütőbe. A gyártó nem vállal felelősséget azokban az esetekben, amikor a felhasználó nem követte a kézikönyv utasításait.



MEGJEGYZÉS: az Ön által megvásárolt sütő funkciói, jellemzői és tartozékai eltérhetnek a jelen kézikönyvben megjelöltektől.

1.1 Biztonsági javaslatok

Kizárólag rendeltetés szerint használja a sütőt, tehát élelmiszerek sütéséhez. A sütő nem használható hőforrásként, és egyéb alkalmazási módokra sem alkalmas. Az ilyen használat nem megfelelőnek, így veszélyesnek minősül. A gyártó nem vállal felelősséget a nem megfelelő, helytelen vagy indokolatlan használatból eredő károkért. Az elektromos készülék használatakor tartson be néhány alapvető szabályt:

- Ne húzza meg a hálózati kábelt, ha el akarja távolítani a csatlakozódugót az aljzatból.
- Ne érintse meg a készüléket nedves vagy nyirkos kézzel, illetve lábbal.
- az adapterek, a többcsatlakozós aljzatok és a hosszabbító kábelek használata általában nem javasolt;
- meghibásodás és/vagy nem megfelelő üzemelés esetén kapcsolja ki a készüléket, és ne próbálja önállóan megjavítani azt.

1.2 Elektromos biztonság

AZ ELEKTROMOS CSATLAKOZÁSOKAT KIZÁRÓLAG VILLANSZERELŐ VAGY EGYÉB MEGFELELŐEN KÉPZETT SZERELŐ VÉGEZHETI. Csak olyan áramforráshoz csatlakoztassa a sütőt, amely megfelel az adott ország beszerelésre vonatkozó jogszabályainak. A gyártó nem vállal felelősséget az utasítások figyelmen kívül hagyásából eredő károkért. A sütőt az adott ország vonatkozó jogszabályaitól függően földelt fali csatlakozójaljjal rendelkező áramforráshoz vagy többpólusú szakaszolóhoz csatlakoztassa. Az áramforrásnak megfelelő biztosítékokkal kell rendelkeznie, a használt kábeleken pedig olyan keresztirányú szakasznak kell lennie, amely biztosítja a sütő megfelelő áramellátását.

CSATLAKOZTATÁS

A sütő hálózati kábelét kizárólag 220-240 Vac 50 Hz teljesítményű áramforrásra, fázisok vagy fázis és semleges töltöttség közé csatlakoztassa. Mielőtt az áramforráshoz csatlakoztatná a sütőt, mindenképpen ellenőrizze az alábbiakat:

- a mérőeszközön jelzett feszültség;
- a szakaszoló beállítása. A sütő földelő termináljához csatlakoztatott földelővezetékét csatlakoztassa az áramforrás földelő termináljához.

FIGYELMEZTETÉS

Mielőtt csatlakoztatná a sütőt az áramforráshoz, ellenőriztesse a földelő terminál áramellátásának szünetmentességét egy szerelővel. A gyártó nem vállal felelősséget az olyan balesetekért és egyéb problémákért, amelyek abból erednek, hogy a terméket nem földelő terminálhoz csatlakoztatták, vagy a földelő csatlakozás nem szünetmentes.

MEGJEGYZÉS: mivel idővel szükségesé válhat a sütő karbantartása, azt javasoljuk, hogy egy tartalék fali csatlakozóaljzat is legyen a közelben, amelyhez áthelyezéskor csatlakoztathatja a sütőt. A hálózati kábel cseréjét kizárólag a műszaki személyzet vagy egy megfelelő szakképzettséggel rendelkező szerelő végezheti el.

1.3 Javaslatok

A sütő hatékony tisztántartását segíti, ha minden használat után legalább minimális mértékben megtisztítja azt. Ne helyezze a sütőt boltban kapható alumíniumfóliával vagy egyszer használatos védőeszközökkel borított fal elé. Ha az alumíniumfólia vagy más védőeszköz közvetlenül érintkezik a sütő forró lakkozásával, akkor a belső lakkozás megolvadhat vagy megsérülhet. Azt javasoljuk, hogy ne használja nagyon magas hőmérsékleten a sütőt, mert az ilyenkor erősen beszennyeződhet, ez pedig erős, kellemetlen füstszagot válthat ki. Javasoljuk, hogy hosszabb ideig és egy kicsivel alacsonyabb hőmérsékleten süssön. A sütőhöz mellékelt tartozékokon kívül csak sütésálló edényeket és sütőformákat használjanak.

1.4 Beszerelés

A gyártók nem kötelezhetők erre. Ha a helytelen használatból eredő hibák kijavításához a gyártó segítsége szükséges, akkor erre a garancia nem vonatkozik. Be kell tartani a szakképzett személyzet számára előírt beszerelési utasításokat. A helytelen beszerelés miatt a közelben tartózkodó személyek és állatok megsérülhetnek, illetve kár keletkezhet a szomszédos tárgyakban is. A gyártó nem vállal felelősséget az ilyen jellegű sérülésekért és károkért.

A sütő magasan, függőlegesen vagy munkalap alatt helyezhető el. Javítás előtt a sütő lehűtése és a belső alkatrészek védelme érdekében gondoskodjon a sütő körüli megfelelő szellőztetésről. Készítse el az utolsó oldalon meghatározott nyílásokat az illesztés típusának megfelelően.

1.5 Hulladékkezelés és környezetvédelem



Jelen eszköz az Európai Parlament és Tanács 2012/19/EU Az elektromos és elektronikus berendezések hulladékairól szóló irányelvnek (WEEE) való megfelelés alapján került felcímkezésre. Az elektromos és elektronikus berendezések szennyező hatású (a környezetre esetlegesen káros) anyagokat és (újrahasznosítható) nyersanyagokat is tartalmazhatnak. A szennyező anyagok eltávolítása és az anyagok újrahasznosítása érdekében fontos, hogy az elektromos és elektronikus berendezéseket megfelelően kezeljék. A magánszemélyeknek ebben fontos szerepe lehet, amikor megbizonyosodnak róla, hogy az elektronikai hulladékok nem válnak környezetvédelmi problémává; létfontosságú néhány alapvető szabály betartása:

- Az elektromos és elektronikus berendezések anyagai nem kezelhetők háztartási hulladékként;
- az elektromos és elektronikus berendezéseket a helyi önkormányzat vagy egy nyilvántartott vállalat által kezelt gyűjtőponton szükséges ártalmatlanítani.

A nagyméretű elektromos és elektronikus berendezések esetén sok országban háztartási hulladékgyűjtő pontok állnak rendelkezésre. Új berendezés vásárlásakor az ilyen hulladékot ingyen vissza lehet vinni a kereskedőhöz, mennyiben a régi berendezés ugyanolyan típusú, mint az új és azzal megegyező funkciójú.

A TAKARÉKOS ÉS KÖRNYEZETBARÁT HASZNÁLAT

Lehetőség szerint kerülje a sütő előmelegítését, vagy használja fel sütésre ezt az időt is. A lehető legritkábban nyissa ki a sütő ajtaját, mert a sütő melege minden ilyen alkalommal szétoszlik. Jelentős energiamegtakarítást érhet el, ha a sütési idő tervezett vége előtt 5-10 perccel kikapcsolja a sütőt, és a bennmaradó hőt használja sütésre. Tartsa tisztán és rendezetten a tömítéseket, hogy a sütő melege ne juthasson ki a berendezésből. Amennyiben ön óránkénti tarifával kötött villamosenergia szerződést, akkor a „delayed cooking” (késleltetett sütés) program még egyszerűbbé teszi az energiatakarékossgát, mivel így a sütési folyamat csökkentett tarifával kezdődik.

1.6 Megfelelőségi nyilatkozat

CE jelölésnek a készüléken való elhelyezésével megerősítjük a termékre vonatkozó jogszabályokban alkalmazandó valamennyi vonatkozó európai biztonsági, egészségvédelmi és környezetvédelmi követelménynek való megfelelést.

2. Termékleírás

2.1 Áttekintés

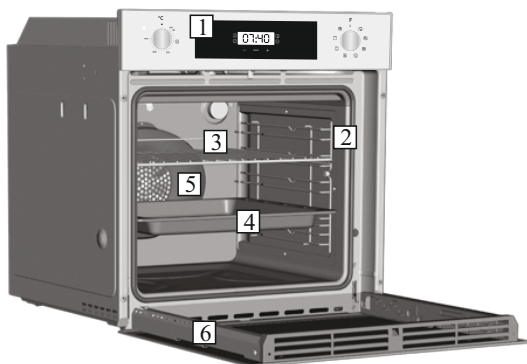

1. Vezérlőpanel
2. Polc elhelyezkedése (adott esetben oldalsó tartókeret)
3. Fémrács
4. Cseppfogó tálca
5. Sütőajtó

2.2 Tartozékok

1 Csepegtetőtálca



Felfogja a grillrácsra való sütéskor lecsöpögő zsiradékot.

3 Oldalsó fémsínek

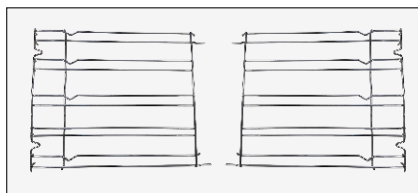

A kemenceüreg mindkét oldalán megtalálható. Fémrácsok és csepegtetőedények vannak benne.

2 Fémrács

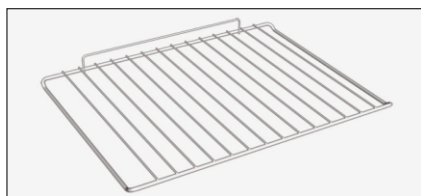

A sütőtálcák és tepsik megtartására szolgál

2.3 Első használat

ELŐZETES TISZTÍTÁS

Az első használat előtt tisztítsa meg a sütőt. Törölje át a külső felületeket egy benedvesített törülruhával. Mossa ki az összes tartozékot, és törölje át a sütő belsejét tisztítószeres meleg vízzel. Állítsa az üres sütőt a legmagasabb hőfokra, és hagyja úgy 1 órán át. Így megszabadulhat az új termékekre jellemző kellemetlen szagoktól.

3. A sütő használata

3.1 Kijelző leírása

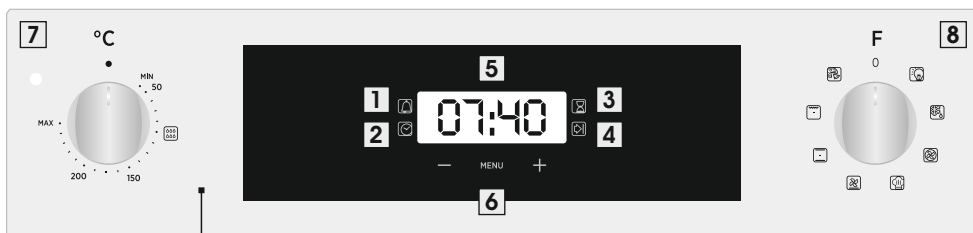



1. Perces gondolkodó
2. Óra beállítása
3. Főzési idő
4. A főzés vége
5. Hőmérséklet vagy óra kijelzése
6. Az LCD kijelző beállítása
7. Termosztát választó gomb
8. Funkcióválasztó gomb

FIGYELMEZTETÉS: Az első művelet, amelyet a sütő felszerelése után, vagy az áramellátás megszakítása után kell végrehajtani (ez felismerhető, hogy a kijelző lüktet és 12:00-t mutat) a helyes idő beállítását jelenti. Ez a következőképpen valósul meg.

- Nyomja meg a központi gombot.
- Állítsa be az időt a "-" "+" gombokkal.
- Engedje el az összes gombot.

FIGYELEM: A sütő csak akkor működik, ha be van állítva az óra.

FUNCTION	HOGYAN KELL HASZNÁLNI	HOGYAN KIKAPCSOLNI	MIT CSINÁL	MEGJEGYZÉS
BILLENTYŰZÁR	<ul style="list-style-type: none"> A gyerekzár funkció a beállítás (+) gomb minimum 5 másodpercig történő megnyomásával aktiválódik. Ettől a pillanattól kezdve valamennyi egyéb funkció zárolásra kerül, a kijelzőn 3 másodpercenként felváltva villog a STOP felirat és az előre beállított idő. 	<ul style="list-style-type: none"> A gyermekzár funkciót a Touchpad Set (+) érintésével legalább 5 másodpercig kikapcsolja. Ettől a pillanattól kezdve az összes funkció ismét kijelölhető. 		
PERC MINDER 	<ul style="list-style-type: none"> Nyomja meg a központi gombot 3 alkalommal Nyomja meg a "-" "+" gombokat a kívánt idő beállításához Engedje el az összes gombot 	<ul style="list-style-type: none"> A beállított idő végén hangjelző riasztás hallható. Ez a riasztás magától leáll, de azonnal leállítható bármely gomb megnyomásával. 	<ul style="list-style-type: none"> A beállított idő végén riasztást hall. A folyamat során a kijelzőn a hátralévő idő látható. 	<ul style="list-style-type: none"> Lehetővé teszi a sütő ébresztőóraként történő használatát (aktiválható a sütő működtetésével vagy a sütő működtetésével)
FŐZÉS IDŐ 	<ul style="list-style-type: none"> Válassza ki a főzés funkciót a sütés funkció gombbal, a főzési időt pedig a termosztát gombbal. Nyomja meg a központi gombot 1 alkalommal Nyomja meg a "-" vagy "+" gombokat a kívánt sütési idő beállításához Engedje el az összes gombot <p>MEGJEGYZÉS: Ha a sütő kikapcsol vagy a lámpa világít, a főzési idő ütemezés funkció nem működik.</p>	<ul style="list-style-type: none"> Nyomja meg a gombot a jel megállításához. Nyomja meg a központi gombot, hogy visszatérjen az óra funkcióhoz. 	<ul style="list-style-type: none"> Lehetővé teszi a kiválasztott recepthez szükséges sütési idő beállítását. Annak ellenőrzéséhez, hogy mennyi ideig marad futtatni, nyomja meg a MENU gombot 1 alkalommal. Az előre beállított idő megváltoztatásához nyomja meg a MENU és a "-" "+" gombokat. 	<ul style="list-style-type: none"> A program végén a program 3 figyelmeztető jelzést bocsát ki, a kijelzőn megjelenik az End (Kész) felirat. Állítsa a funkció kiválasztó gombot "0"-ra, majd lépjen vissza az óra funkcióra.
VÉGE VALAMINEK FŐZÉS 	<ul style="list-style-type: none"> Válassza ki a főzés funkciót a sütés funkció gombbal, a főzési időt pedig a termosztát gombbal. Nyomja meg a központi gombot 2 alkalommal Nyomja meg a "-" "+" gombokat a sütő kikapcsolásához Engedje el a gombokat <p>MEGJEGYZÉS: Ha a sütő kikapcsol vagy a lámpa világít, a főzési idő ütemezés funkció nem működik.</p>	<ul style="list-style-type: none"> A beállított időpontban a sütő kikapcsol. Kikapcsoláshoz kézzel állítsa a sütő funkciókapcsolót 0 állásba. 	<ul style="list-style-type: none"> Lehetővé teszi a sütési idő végét Az előre beállított idő ellenőrzéséhez nyomja meg a központi gombot 2 alkalommal Az előre beállított idő módosításához nyomja meg a MENU + "-" "+" 	<ul style="list-style-type: none"> Ezt a funkciót általában a "főzési idő" funkcióval lehet használni. Például ha az edényt 45 percig kell főzni, és 12:30-ig készen kell állnia, egyszerűen válassza ki a kívánt funkciót, állítsa a főzési időt 45 percre és a sütési idő 12:30-ig. A sütési idő végén a sütő automatikusan kikapcsol, és egyhangjelzés hallható. A főzés 11: 45-kor (12:30 perc 45 perc) automatikusan elindul, és az előre beállított főzési időpontig folytatódik, amikor a sütő automatikusan kikapcsol.

3.2 Sütési módok

Funkció-választó	T °C javasolt	T °C tartomány	Funkció (A sütő modelljétől függően)
			LÁMPA: Bekapcsolja a sütő világítását.
			KIOLVASZTÁS: (leolvasztás) Ha a forgókapcsolót ebbe a helyzetbe állítja. A ventilátor 40 °C hőmérsékleten forgatja a levegőt a fagyasztott élelmiszer körül, így az pár percen belül kiolvad anélkül, hogy a fehérjetartalma megváltozna vagy módosulna.
	180	50 - MAX	FAN COOKING (Ventilátor-hűtés): Ezt az üzemmódot a baromfihús, a hal és a zöldségek sütéséhez javasoljuk. A hó jobban áthatja az ételt, így a sütéshez és az előmelegítéshez szükséges idő is csökken. Különböző élelmiszereket süthet egyidejűleg egy vagy több pozícióban, ugyanazzal az előkészítéssel, vagy a nélkül. Ez a sütési üzemmód egyenletes hőeloszlást biztosít, így ételek szaga nem keveredik. Ha egyidejűleg több ételt süt, akkor körülbelül tíz perccel tovább süsse azokat.
* 	190	50 - MAX	MASTER BAKE : Ez a funkció lehetővé teszi, hogy a szükséges zsír vagy olaj mennyiségét csökkentve egészségesebben készítse el ételeit. A fűtőelemek és a pulzáló légkeverés kombinációja tökéletes sütési eredményt garantál.
	210	50 - MAX	FAN + LOWER ELEMENT (ventilátor alsó elemmel): Miközben a ventilátor a sütő belsejében forgatja a levegőt, az alsó sütőelem van használatban. Ez a sütési módszer a lédús gyümölcsflan-ek, a torták, a gyümölcslepények, a quinche lepények és a pástétomok sütéséhez javasolt. Ez a módszer megakadályozza az étel kiszáradását, valamint segíti a sütemények, kenyérszálak és más alulról sült ételek dagadását. Tegye alulra a rekeszt.
* 	220	50 - MAX	STATIKUS: Ilyenkor az alsó és a felső melegítőelem is használatban van. Melegítse elő a süttőt tíz perccel. Ez a mód az összes hagyományos sütési és rostonsütési módszerhez ideális. Vörös hús, marhasült, báránycomb, vadhús, kenyér, sütőpapírba csomagolt ételek (en papillote) és leveles tészták elkészítéséhez. Helyezze középre az élelmiszert egy tálon.
	230	50 - MAX	GRILL: A grill funkciót zárt ajtóval használja. Ez a funkció egyedül a felső elemet veszi igénybe, a hőmérsékletet pedig Ön állíthatja be. Az elemek vörössé, illetve forróvá válásához 5 perc előmelegítés szükséges. Grillezett ételek, kebab és csőben sült ételek esetén a siker garantált! A fehér húsokat a grilltől távolabb helyezze el; a sütési idő ilyenkor hosszabb, de a hús még ízletesebb lesz. Ha az elvezetőtálcát alá teszi, akkor vörös húsokat és halfilét is helyezhet a rácsra.
	220	50 - MAX	PIZZA: Ez a funkció meleg levegőt áramoltat a sütőben, így tökéletes az olyan ételek sütéséhez, mint amilyen például a pizza vagy a torta.

* Az energiaosztály meghatározására szolgáló CENELEC EN 60350-1 szabványnak megfelelően tesztelve.

4. A sütő tisztítása és karbantartása

4.1 Általános tisztítási tudnivalók

A készülék élettartama rendszeres tisztítással hosszabbítható meg. A tisztítás megkezdése előtt várja meg, amíg a sütő lehűl. Ehhez soha ne használjon súrolószert, fémdörzsit vagy éles tárgyakat, mert azok visszafordíthatatlanul felsértenék a zománcozott felületeket. Csak vízzel, szappannal vagy fehéritő alapú (ammóniás) tisztítószerrel takarítsa a sütőt.

ÜVEGES RÉSZEK

Javasoljuk, hogy minden használat után törölje át az üveglapot egy nedvszívó papírtörölővel. A makacsabb foltokat dörzsölje le egy tisztítószembe áztatott szivaccsal, majd csavarja ki a szivacsot és öblítse át a felületet tiszta vízzel.

A SÜTŐABLAK TÖMÍTÉSE

A beszenyeződött tömítést enyhén nedves szivaccsal tisztíthatja le.

TARTOZÉKOK



Tisztítsa meg a tartozékokat egy nedves, szappanos vízbe mártott szivaccsal, majd öblítse ki és szárítsa meg azokat. Ne használjon súrolószert.

CSEPEGTETŐTÁLCÁ

A grill használata után vegye ki a tálcát a sütőből. A forró zsiradékot öntse egy tartályba, majd egy szivaccsal mossa le a tálcát forró, mosószeres vízben. Ha a zsiradékot továbbra sem sikerül eltávolítani, akkor hagyja ázni a tálcát. Mosogatógépben is tisztíthatja a tálcát, vagy bolti sütőtisztító szert is használhat ehhez. Soha ne koszosan tegye vissza a tálcát a sütőbe.

4.2 Hydro Easy Clean funkció

Az Hydro Easy Clean eljárás gőz segítségével távolítja el a sütőre rakódott zsírt és élelmiszereket.

1. Öntsön 300 ml vizet a sütő alján található Hydro Easy Clean tartályba.
2. Állítsa be a sütő Static () (Statikus) vagy Bottom () (alsó) melegítési funkcióját
3. Állítsa a hőfokszabályozót az íóa Hydro Easy Clean ikonra 
4. Hagyja 30 percig hatni a programot.
5. 30 perc után kapcsolja ki a programot, és hagyja lehűlni a sütőt.
6. Ha a készülék lehűlt, tisztítsa meg a sütő belső felületeit egy törülőruhával.

Figyelmeztetés: Csak akkor érintse meg a készüléket, ha az lehűlt. Legyen óvatos a forró felületek közelében, mert azok égési sérüléseket okozhatnak! Desztillált- vagy ivóvizet használjon.

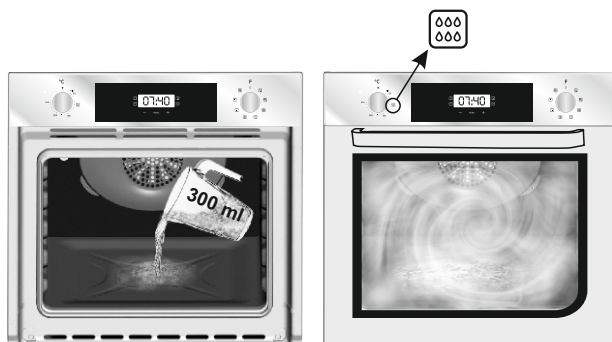

4.3 Karbantartás

A tartókeretek eltávolítása és tisztítása

1. Vegye ki a tartókereteket úgy, hogy a nyilak irányába húzza azokat (lásd lent).
2. Mosogatógépben vagy nedves szivaccsal tisztíthatja meg a tartókereteket. Mindkét esetben alaposan szárítsa meg azokat.
3. A tisztítás után fordított sorrendben helyezze vissza a tartókereteket.

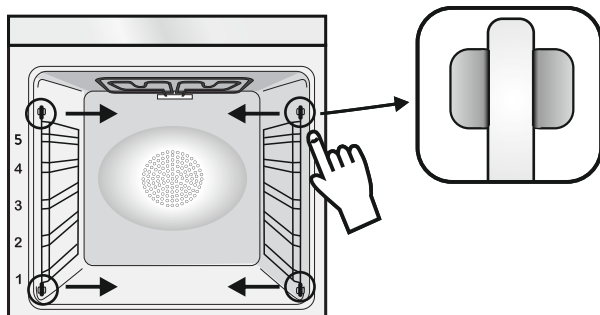

A sütőajtó üveg eltávolítása

1. Nyissa ki az elülső ablakot.
2. Nyissa ki az elülső ablak jobb és bal oldalán lévő zsanér rögzítőit, nyomja őket lefelé.
3. Tegye vissza az ablakot a fentiek fordított sorrendben ismételve.

AZ ÜVEGAJTÓ ELTÁVOLÍTÁSA ÉS TISZTÍTÁSA

1. Nyissa ki a sütő ajtaját.

2.3.4. Zárja le a zsanérokat, húzza ki a csavarokat és felfelé húzva távolítsa el a felső fémburkolatot.

5.6. Távolítsuk el az üveget, óvatosan húzzuk ki a kemence ajtajából (Megjegyzés: pirolitikus kemencékben távolítsuk el a második és a harmadik üveget is (ha van)).

7. Tisztítás és csere után fordított sorrendben helyezze vissza az alkatrészeket. Minden üvegen a "Piró" jelzésnek olvashatónak kell lennie, és az ajtó bal oldalán kell elhelyezni, közel a bal oldali csuklópánthoz. Ilyenkor az első üveg nyomtatott címkéje az ajtó belsején helyezkedik el.

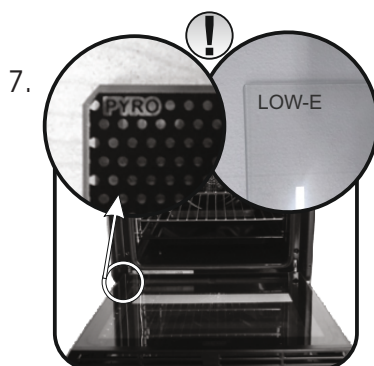
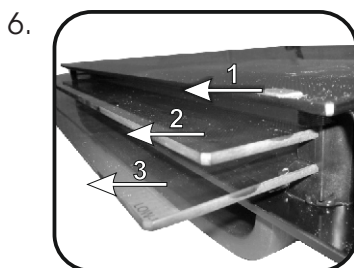
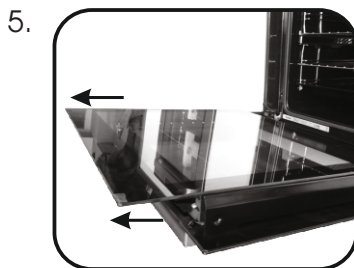
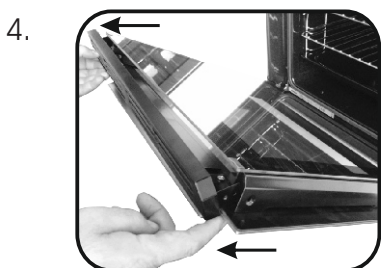
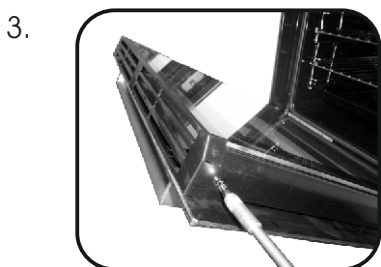

AZ IZZÓ CSERÉJE

1. Húzza ki a sütőt a hálózati csatlakozójából.
2. Vegye le az üvegborítást, csavarozza ki az égőt, majd cserélje ki azt egy azonos fajtájú, új égőre.
3. Ha kicserélte a hibás égőt, akkor illessze vissza az üvegburkot.



5. Hibaelhárítás

5.1 GYIK

HIBA	LEHETSÉGES OK	MEGOLDÁS
A sütő nem melegít	Az óra nincs beállítva	Állítsa be az órát
A sütő nem melegít	Be van kapcsolva a gyerekzár	Kapcsolja ki a gyerekzárát
A sütő nem melegít	Nincs beállítva a sütési funkció és a hőmérséklet	Ellenőrizze, hogy megfelelőek-e a szükséges beállítások

Varnostne indikacije

- Med kuhanjem lahko vlaga kondenzira znotraj odprtine pečice ali na steklu vrat. To je normalno stanje. Če želite zmanjšati ta učinek, počakajte 10 do 15 minut po vklopu napajanja, preden vstavite hrano v pečico. V vsakem primeru kondenzacija izgine, ko pečica doseže temperaturo kuhanja.
- Zelenjavo kuhajte v posodi s pokrovom, namesto na odprtem pekaču.
- Izogibajte se puščanju hrane v pečici za več kot 15–20 minut po kuhanju.
- **OPOZORILO:** naprava in dostopni deli se med uporabo segrejejo. Bodite previdni in se ne dotikajte vročih delov.
- **OPOZORILO:** med delovanjem žara, se izpostavljeni deli lahko zelo segrejejo. Zato poskrbite, da bodo takrat otroci varno oddaljeni.
- **OPOZORILO:** poskrbite, da je pred zamenjavo žarnice, naprava izklopljena, da se izognete morebitnemu električnemu udaru.
- **OPOZORILO:** da bi se izognili kakršni koli nevarnosti zaradi nenamerne ponastavitve termičnega prekinjala, te naprave ne smete napajati preko zunanje stikalne naprave, kot je časovnik, ali je priključiti na tokokrog, ki se redno vklaplja ali izklaplja.
- Otroci, mlajši od 8 let, morajo biti na varno oddaljeni od naprave, če niso pod stalnim nadzorom.
- Otroci se z napravo ne smejo igrati.
- Napravo lahko uporabljajo osebe stare 8 let ali več in osebe z zmanjšanimi telesnimi, čutnimi ali razumskimi sposobnostmi, brez izkušenj ali znanja o izdelku, le pod nadzorom ali če so prejeli ustrezna navodila glede varne uporabe naprave in če se zavedajo nevarnosti, ki obstajajo.
- Čiščenja in vzdrževanja ne smejo opravljati otroci, ki niso pod nadzorom.
- Za čiščenje stekla na vratih pečice ne uporabljajte abrazivnih in grobih materialov ali ostrih kovinskih strgal, saj lahko povzročijo praske na stekleni površini, ki lahko povzročijo pokanje stekla.

- Pred odstranjevanjem delov, ki jih je mogoče odstraniti, je pečico treba izklopiti. Po končanem čiščenju, ponovno sestavite dele po priloženih navodilih.
- Uporabljajte samo sondo za meso, ki je priporočena za to pečico.
- Za čiščenje ne uporabljajte parnega čistilnika.
- Vtikač napajalnega kabla priklopite v vtičnico, ki izpolnjuje zahteve glede napetosti, toka in moči, ki so navedene na oznaki naprave, vtičnica pa mora biti tudi ustrezno ozemljena. Vtičnica mora biti primerna za obremenitev, navedeno na oznaki, ter mora imeti priključen in delujoč stik s tlemi. Kabel za ozemljitev je rumeno-zelene barve. Ta postopek mora izvajati ustrezno usposobljen strokovnjak. V primeru nezdržljivosti med vtičnico in vtičem naprave prosite usposobljenega električarja, da vtičnico zamenja z drugo ustrezno vrsto vtičnice. Vtičnica in vtikač morata izpolnjevati veljavne norme v državi, kjer bo naprava priklopljena v omrežje. Priklop v električno omrežje je možno izvesti tudi tako, da je napajanje urejeno prek ustrezne varovalke, vgrajene med napravo in vir napajanja, ki zagotavlja, da obremenitev omrežja ne presega predpisane zakonodaje. Rumeno-zelenega kabla ni dovoljeno prekinjati z varovalko. Vtičnica ali varovalka, ki sta vgrajeni med vtičnico in napravo, morata po namestitvi naprave ostati enostavno dostopni.
- Prekinitev napajanja mora biti možna bodisi z odklopom vtikača iz vtičnice, oziroma prek dodatno vgrajenega stikala, nameščenega skladno s pravili elektro-stroke.
- Če je napajalni kabel poškodovan, ga je potrebno nadomestiti z novim ali posebnim kablom, ki je na voljo pri proizvajalcu, lahko pa se tudi obrnete na oddelek za podporo kupcem. Vrsta napajalnega kabla mora biti H05V2V2-F. Priklop naprave mora izvesti ustrezno usposobljena oseba. Kabel za ozemljitev (rumeno-zelen) mora biti približno 10 mm daljši kot drugi prevodniki. Za kakršna koli popravila se obrnite samo na oddelek za podporo strankam in zahtevajte uporabo originalnih rezervnih delov.

- Neupoštevanje zgornjih predpisov lahko negativno vpliva na varno uporabo naprave ter izniči garancijo.
- Pred čiščenjem morate morebitne ostanke živil najprej odstraniti.
- Dolg izpad napajanja, ki se pojavi med fazo kuhanja, lahko povzroči okvaro zaslona. V tem primeru se obrnite na oddelek za podporo kupcem.
- Naprave ni dovoljeno namestiti za dekorativnimi vrati, sicer lahko pride do pregrevanja.
- Pri vstavljanju polic se prepričajte, da je zaustavljajnik na zadnji strani in obrnjen navzgor. Polico morate vstaviti do konca.
- **OPOZORILO:** Sten pečice ne obložite z aluminijasto folijo ali zaščito za enkratno uporabo, ki je na voljo v trgovinah. Aluminijasta folija ali katera koli druga zaščita, ki je v neposrednem stiku z vročim emajlom, predstavlja tveganje topljenja in slabšanja kakovosti emajla v notranjosti.
- **OPOZORILO:** Nikoli ne odstranite tesnil na vratih pečice.
- **POZOR:** Dna odprtine pečice ne polnite z vodo med kuhanjem ali ko je pečica vroča.
- Za upravljanje te naprave pri nazivnih frekvencah, ni potrebno nobeno dodatno delovanje/nastavitev.

Splošna navodila

76

- 1.1 Varnostne indikacije
- 1.2 Električna varnost
- 1.3 Priporočila
- 1.4 Namestitev
- 1.5 Upravljanje z odpadki
- 1.6 Izjava o skladnosti

Opis izdelka

78

- 2.1 Pregled
- 2.2 Dodatna oprema
- 2.3 Prva uporaba

Uporaba pečice

79

- 3.1 Opis prikazovalnika
- 3.2 Načini kuhanja

Čiščenje in vzdrževanje pečice

82

- 4.1 Splošni napotki za čiščenje
- 4.2 Hydro Easy Clean Aquactiva
- 4.3 Vzdrževanje
 - Odstranjevanje in čiščenje žičnih nosilcev
 - Odstranjevanje okna pečice
 - Odstranitev in čiščenje steklenih vrat
 - Zamenjava žarnice

Odpravljanje težav

85

- 5.1 Pogosto zastavljena vprašanja

1. Splošna navodila

Zahvaljujemo se vam za izbiro enega od naših izdelkov. Za najboljše rezultate z vašo pečico pozorno preberite navodila in jih shranite za poznejšo uporabo. Pred namestitvijo pečice si zabeležite serijsko številko, tako da jo lahko posredujete osebju službe za stranke, če potrebujete kakšna popravila. Ko pečico odstranite iz embalaže, preverite, ali se med transportom ni poškodovala. Če ste v dvomih, pečice ne uporabljajte in se za nasvet obrnite na usposobljenega tehnika. Ves embalažni material (plastične vrečke, stiropor, žeblje) hranite izven dosega otrok. Ko pečico prvič vklopite, se lahko razvije močan vonj po dimu, ki ga povzroči lepilo na izolacijskih ploščah, ki obdajajo pečico ob prvem segrevanju. To je popolnoma normalno in če se zgodi, morate počakati, da dim izgine, preden položite živila v pečico. Proizvajalec ne prevzema odgovornosti v primerih, ko ne upoštevate navodil v tem dokumentu.



OPOMBA: funkcije pečice, lastnosti in dodatki, navedeni v tem priročniku se lahko razlikujejo odvisno od modela, ki ste ga kupili.

1.1 Varnostne indikacije

Pečico uporabljajte le za predvideni namen, ki je samo kuhanje živil; vsa druga uporaba, na primer kot vir toplote, se šteje kot nepravilna in zato nevarna. Proizvajalec ne prevzema odgovornosti za morebitno škodo, do katere pride zaradi nepravilne, neustrezne ali nerazumne uporabe.

Uporaba kakršne koli električne naprave pomeni spoštovanje nekaterih temeljnih pravil:

- ne vlecite za napajalni kabel, da odstranite vtič iz vtičnice;
- aparata se ne dotikajte z vlažnimi rokami ali nogami;
- na splošno uporaba adapterjev, več vtičnic in podaljškov ni priporočljiva;
- v primeru okvare in/ali slabega delovanja, aparat izklopite in ga ne spreminjajte.

1.2 Električna varnost

ZAGOTOVITE, DA ELEKTRIČNE POVEZAVE VZPOSTAVI ELEKTRIČAR ALI USPOSOBLJEN TEHNIK.

Napajanje, s katerim je povezana pečica, mora biti v skladu z zakoni, ki veljajo v državi namestitve. Proizvajalec ne prevzema odgovornosti za škodo, ki nastane zaradi neupoštevanja teh navodil. Pečica mora biti priključen na električno oskrbo z ozemljeno vtičnico ali odklopnikom z več poli, odvisno od zakonov, ki veljajo v državi namestitve. Napajanje mora biti zaščiteno z ustreznimi varovalkami in uporabljeni kabli morajo imeti prečni prerez, ki lahko zagotovi ustrezno napajanje pečice.

PRIKLJUČEVANJE

Pečica je dostavljena z napajalnim kablom, ki ga lahko povežete le z električnim napajanjem z 220- 240 Vac 50 Hz moči med fazami ali med fazo in nevtralnim vodom. Pred povezavo pečice z električnim napajanjem, je pomembno, da preverite:

- napetosti napajanja, ki je navedena na merilniku;
- nastavitev odklopnika.

Ozemljitveni kabel priključen na ozemljitveni priključek pečice mora biti povezan z ozemljitvenim priključkom napajanja.

OPOZORILO

Pred priključitvijo pečice na električno omrežje, se posvetujte z električarjem, da preverite kontinuiteto oskrbe ozemljitvenega priključka napajanja. Proizvajalec ne prevzema odgovornosti za morebitne nesreče ali druge težave, ki jih povzroči neupoštevanje povezave pečice na ozemljitveni priključek ali ozemljeno povezavo, ki ima moteno kontinuiteto.

OPOMBA: ker so na pečici lahko potrebna vzdrževalna dela je priporočljivo, da imate na voljo drugo stensko vtičnico, da lahko pečico povežete z le-to, če jo odstranite iz prostora, v katerega je nameščena. Napajalni kabel lahko zamenja samo osebje tehničnega servisa s kablom z enakovrednimi kvalifikacijami.

1.3 Priporočila

Po vsaki uporabi pečice boste z minimalnim čiščenjem ohranili pečico popolnoma čisto. Sten pečice ne obložite z aluminijasto folijo ali zaščito za enkratno uporabo, ki je na voljo v trgovinah. Aluminijasta folija ali katera koli druga zaščita, ki je v neposrednem stiku z vročim emajlom, predstavlja tveganje topljenja in slabšanja kakovosti emajla v notranjosti. Da bi preprečili pretiran nastanek umazanije v pečici in posledično močen vonj po dimu priporočamo, da pečice ne uporabljate pri zelo visoki temperaturi. Bolje je, da podaljšate čas kuhanja in temperaturo nekoliko znižate. Poleg dodatkov, ki so priloženi pečici, vam svetujemo, da uporabljate samo pribor in modele za peko, ki so odporni na zelo visoke temperature.

1.4 Namestitvev

Proizvajalec ni zadolžen za to izvedbo. Če je potrebna pomoč proizvajalca za odpravo napak, ki izhajajo iz nepravilne namestitve, ta pomoč ni zajeta v garancijo. Upoštevati je treba navodila za namestitev za strokovno usposobljeno osebo. Nepravilna namestitev lahko povzroči škodo ali poškodbe ljudi, živali ali stvari. Proizvajalec ne odgovarja za takšno škodo ali poškodbo.

Pečico lahko namestite v steber ali pod delovno površino. Pred pritrditvijo morate zagotoviti dobro prezračevanje v prostoru za pečico, da omogočite pravilno kroženje svežega zraka, potrebnega za hlajenje in zaščito notranjih delov. Naredite odprtine, navedene na zadnji strani, glede na vrsto priključka.

1.5 Ravnanje z odpadki in zaščita okolja



Naprava je označena v skladu z direktivo 2012/19/EU o odpadni električni in elektronski opremi (OEEO). OEEO vsebuje tako snovi, ki onesnažujejo okolje (ki imajo lahko negativen vpliv na okolje), kot navadne kovine (ki se jih da ponovno uporabiti). Pomembno je, da gre OEEO skozi posebne postopke obdelave, v katerih se odstranijo in ustrezno odložijo onesnaževalci, hkrati pa se loči surovine za ponovno uporabo. Posamezniki igrajo pomembno vlogo pri tem, da OEEO ne obremenjuje okolja; zato je ključnega pomena, da sledimo tem korakom:

- OEEO ne smemo obravnavati kot ostale gospodinjske odpadke;
- OEEO je treba odnesti na ustrezno zbirališče, s katerim upravlja mestni svet ali registrirano podjetje.

V mnogih državah so za velike kose OEEO omogočena tudi posebna zbiranja na domu. Ko kupite novo napravo, lahko staro napravo predate prodajalcu, ki jo mora enkratno brezplačno sprejeti, če je naprava enake vrste in ima enake funkcionalnosti kot nova kupljena naprava.

VARČEVANJE IN SPOŠTOVANJE OKOLJA

Kadar je to mogoče, se izognite predgrevanju pečice in jo vedno poskušajte napolniti. Vrata pečice odpirajte kolikor se da redko, saj se vročina v iz odprtini oddaja vedno, kadar so vrata odprta. Za znatno varčevanje z energijo, izklopite pečico 5 do 10 minut pred načrtovanim zaključkom kuhanja ter uporabite preostalo toploto, ki jo pečica še vedno ustvarja. Poskrbite, da so tesnila čista in uporabna, da se izognete oddajanju toplote izven odprtine. Če imate pri vašem ponudniku elektrike na voljo urno tarifo, vam program »zakasnitve kuhanja« olajša varčevanje z energijo, saj pomakne začetek kuhanja na časovni termin, ki ima ugodnejšo tarifo.

1.6 Izjava o skladnosti

Z označevanjem  naprave potrjujemo skladnost z vsemi ustreznimi evropskimi varnostnimi, zdravstvenimi in okoljskimi zahtevami, ki se uporabljajo v zakonodaji za ta izdelek.

2. Opis izdelka

2.1 Pregled

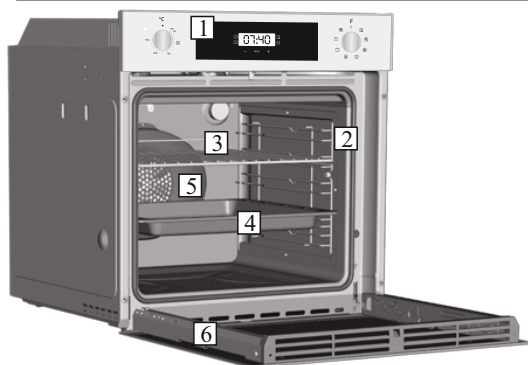

1. Upravljalna plošča
2. Položaji rešetk (prečna žična rešetka, če je priložena)
3. Kovinska rešetka
4. Ponev
5. Vrata pečice

2.2 Dodatna oprema

1 Ponev



Zbira ostanke, ki z rešetke kapljajo med kuhanjem živil na rešetki.

3 Prečna žična rešetka

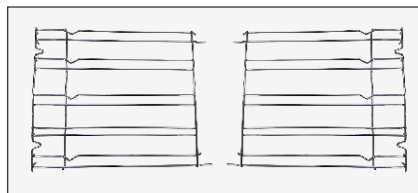

Se nahaja na obeh straneh odprtine pečice. Za nameščanje kovinskih rešetk in pladnja za kapljanje.

2 Kovinska rešetka

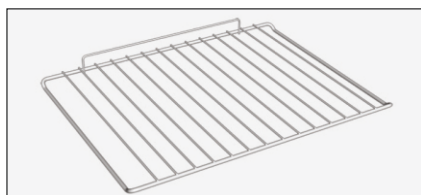

Za nameščanje pladnjev in krožnikov.

2.3 Prva uporaba

UVODNO ČIŠČENJE

Pečico očistite pred prvo uporabo. Obrišite zunanje površine z vlažno mehko krpo. Operite vso dodatno opremo in obrišite notranjost pečice z raztopino tople vode in sredstva za pomivanje. Nastavite prazno pečico na najvišjo temperaturo in pustite delovati približno 1 uro, s tem boste odstranili neprijetne vonjave novega aparata.

3. Uporaba pečice

3.1 Opis prikazovalnika

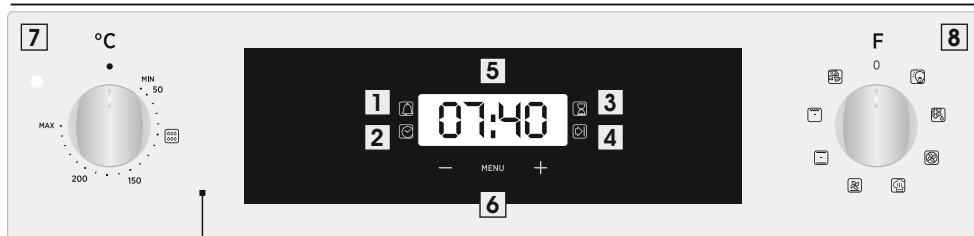



1. Minutni opozorilnik
2. Nastavitev ure
3. Čas kuhanja
4. Konec kuhanja
5. Prikaz temperature ali ure
6. Kontrole za nastavitev LCD zaslona
7. Gumb za izbiro termostata
8. Gumb za izbiro funkcije









OPOZORILO: prva operacija, ki se izvede po namestitvi pečice ali po prekinitvi napajanja (to je razpoznavno na utripajočem zaslону in prikazuje 12:00), je nastavitev pravilnega časa. To se doseže na naslednji način.

- Pritisnite osrednji gumb.
- Nastavite čas z gumbi "- " " +".
- Spustite vse gumbе.

POZOR: Pečica bo delovala samo, če je ura nastavljena.

FUNKCIJA	AKTIVIRANJE	DEAKTIVIRANJE	DELOVANJE	OPOMBA
ZAKLEPANJE ZA VARNOST OTROK	<ul style="list-style-type: none"> Funkcijo zaklepa za otroke aktivirate s pritiskom Nastavitev(+) za najmanj 5 sekund. Od tega trenutka dalje so vse druge funkcije zaklenjene in na zaslonu bo v 3-sekundnih intervalih neprekinjeno utripal napis STOP in nastavljen čas. 	<ul style="list-style-type: none"> Funkcija Child Lock se deaktivira tako, da se dotaknete sledilne ploščice znova (+) za najmanj 5 sekund. Od tega trenutka se lahko vse funkcije ponovno izberejo. 		
ŠTEVEC MINUT 	<ul style="list-style-type: none"> Trikrat pritisnite osrednji gumb Pritisnite gumb "- "+" , da nastavite želeni čas Spustite vse gumbe 	<ul style="list-style-type: none"> Ko nastavljen čas poteče, se aktivira zvočni alarm. Alarm se zaustavi sam, lahko pa ga takoj zaustavite s pritiskom kateregakoli gumba. 	<ul style="list-style-type: none"> Opozarja na alarm na koncu nastavljenega časa. Med postopkom se na zaslonu prikaže preostali čas. 	<ul style="list-style-type: none"> Omogoča uporabo pečice kot budilke (lahko se aktivira bodisi z delovanjem pečice ali brez uporabe pečice)
TRAJANJE PEČENJA 	<ul style="list-style-type: none"> Izberite funkcijo kuhanja z gumbom funkcij pečice, želeno temperaturo pa s termostatom. Push the central button 1 times Press the buttons "-" or "+" to set the length of cooking required Release all buttons <p>OPOMBA: Če je pečica izklopljena ali sveti lučka, funkcija načrtovanega časa kuhanja ne bo delovala.</p>	<ul style="list-style-type: none"> Pritisnite katerikoli gumb, da ustavite signal. Pritisnite centralni gumb, da se vrnete na funkcijo ure. 	<ul style="list-style-type: none"> Omogoča nastavitve časa kuhanja, ki je potreben za izbrani recept. Če želite preveriti, koliko časa je še potrebno, pritisnite gumb MENU 1 čas. Za spreminjanje / spreminjanje nastavljenega časa pritisnite tipko MENU in "-" "+". 	<ul style="list-style-type: none"> Ob koncu programa bo program sprožil 3 opozorilne signale in na zaslonu se pojavi napis Konec.Nastavite stikalo za izbiro funkcij na "0" za ponovno delovanje ure.
KONEC PEČENJA 	<ul style="list-style-type: none"> Izberite funkcijo kuhanja z gumbom funkcij pečice, želeno temperaturo pa s termostatom. Push the central button 2 times Press the buttons "-" "+" to set the time at which you wish the oven to switch off Release the buttons <p>OPOMBA: Če je pečica izklopljena ali sveti lučka, funkcija načrtovanega časa kuhanja ne bo delovala.</p>	<ul style="list-style-type: none"> V nastavljenem času se pečica izklopi. Če želite ročno izklopiti, izbirnik funkcije pečice v položaju O. 	<ul style="list-style-type: none"> Omogoča, da nastavite konec časa kuhanja Za preverjanje prednastavljenega časa pritisnite centralni gumb 2-krat Za spreminjanje nastavljenih časovnih tipk MENU + "-" "+" 	<ul style="list-style-type: none"> Ta funkcija se običajno uporablja s funkcijo "kuhanja". Na primer, če je posoda kuhana 45 minut in mora biti pripravljena do 12:30, preprosto izberite želeno funkcijo, nastavite čas kuhanja na 45 minut in konec časa kuhanja do 12:30. Po koncu nastavljenega časa kuhanja se pečica samodejno izklopi in zazvoni zvočni alarm. Kuhanje se bo začelo samodejno ob 11:45 (12:30 minus 45 min) in se bo nadaljevalo do vnaprej nastavljenega časa končnega kuhanja, ko se bo pečica samodejno izklopila.

3.2 Načini pečenja

Funkcije	Privzeto T °C	Privzeto T °C	Funkcije
			Za prižiganje luči v pečici Samodejno se aktivira tudi ventilator za hlajenje (modeli z ventilatorjem)
			ODTALJEVANJE: Okoli živila kroži zrak sobne temperature; tako se živilo hitro odtali z ohranjanjem vseh lastnosti živila.
	180	50 - MAX	VENTILIRANA PEČICA : Delujeta oba grelca ter ventilator, tako da vroč zrak kroži v pečici. Ta način priporočamo za peko perutnine, sladice, rib in zelenjave. Enakomerna temperatura v notranjosti skrajša čas pečenja in predhodnega segrevanja pečice. Naenkrat lahko pečete različne jedi; vonji se ne bodo pomešali. Če pečete več jedi hkrati, pečenje podaljšajte za približno 10 minut.
* 	190	50 - MAX	MASTER BAKE : Ta funkcija omogoča bolj zdravo pripravo hrane, saj je potrebna manjša količina masti in olja. Kombinacija grelnih elementov z utripajočim kroženjem zraka zagotavlja popolne rezultate peke.
	210	50 - MAX	VENTILATOR IN SPODNJI GRELEC: Pečico segreva spodnji grelec, vroč zrak pa zahvaljujoč ventilatorju kroži v notranjosti pečice. Funkcija je namenjena peki občutljivih jedi (pite- narastki). Jed se ne izsuši in bolje naraste, predvsem to velja za kolače, kruh in druge jedi, ki se morajo segreti od spodaj. Pekač potisnete v spodnjo višino vodila.
* 	220	50 - MAX	KONVEKCIONA : Delujeta spodnji in zgornji grelec; ta funkcija je primerna za tradicionalni način peke in jo priporočamo za peko krač, divjačine, peciva, keksov, jabolk ter za vse jedi, ki jih želite hrustljivo zapeči.
	230	50 - MAX	ŽAR : Pri zaprtih vratih pečice. Ta funkcija je primerna za peko tanjših kosov mesa. Nastavljanje temperature ni mogoče. Najprej pečico segrevajte 5 minut, nato postavite jed vanjo. Primerno za peko kebaba, mesa na žaru, gratiniranje .. Belo meso naj bo od grelca bolj oddaljeno, peče se dlje časa, a bo bolj okusno. Rdeče meso ali ribe pecite na rešetki, pod katero potisnete pekač za lovljenje maščobe.
	220	50 - MAX	Pizza: Pri tej funkciji vroči zrak kroži v notranjosti pečice, kar zagotavlja popolne rezultate pri peki pizz, kolačev ipd.

* Preizkušeno v skladu s standardom EN 60350-1 za izjavo o porabi energije in energijskem razredu.

4. Čiščenje in vzdrževanje pečice

4.1 Splošni napotki za čiščenje

Živiljenjski cikel aparata se lahko podaljša z rednim čiščenjem. Pred izvajanjem čiščenja počakajte, da se pečica ohladi. Za čiščenje nikoli ne uporabljajte abrazivnih čistil, jeklene volne ali ostrih predmetov, saj lahko nepopravljivo poškodujete emajlirane dele. Uporabljajte samo vodo, mila ali detergente na osnovi belila (amoniak).

STEKLENI DELI

Priporočamo, da stekleno okno po vsaki uporabi pečice očistite z vpojno kuhinjsko brisačo. Če želite odstraniti bolj trdovratne madeže, lahko uporabite dobro ožeto gobo, namočeno v detergent, in nato sperete z vodo.

TESNILO OKNA PEČICE

Če je umazano, lahko tesnilo očistite z vlažno gobo.

DODATNA OPREMA

Pred spiranjem in sušenjem očistite dodatke z vlažno gobico z milom: izogibajte se uporabi abrazivnih detergentov.



PLADENJ ZA KAPLIJANJE

Po uporabi žara odstranite pladenj iz pečice. Prelijte vročo maščobo v posodo in z gobico ter sredstvom za pomivanje posodo operite v vroči vodi.

Če mastni ostanki niso odstranjeni, potopite posodo v vodo in detergent. Alternativno lahko posodo pomijete v pomivalnem stroju ali pa uporabite komercialno čistilo za pečice. Umazane posode nikoli ne postavite nazaj v pečico.

4.2 Hydro Easy Clean Aquactiva

Postopek Hydro Easy Clean olajša odstranjevanje maščobe in ostankov živil iz pečice s pomočjo pare.

1. V posodo Hydro Easy Clean na dnu pečice vlijte 300 ml vode.
2. Izberite funkcijo pečice Statična () pečica ali Gretje () spodaj.
3. Temperaturo nastavite na ikono AHydro Easy Clean ().
4. Pečica naj deluje 30 minut.
5. Po 30 minutah izklopite pečico in počakajte, da se ohladi.
6. Ko je pečica hladna, s krpo obrišite površine v notranjosti.

Opozorilo: Preden se dotaknete pečice, se prepričajte, da se je ohladila. Dokler je pečica še vroča, bodite zelo previdni, da se ne opečete. Za ta postopek uporabljajte destilirano ali pitno vodo.

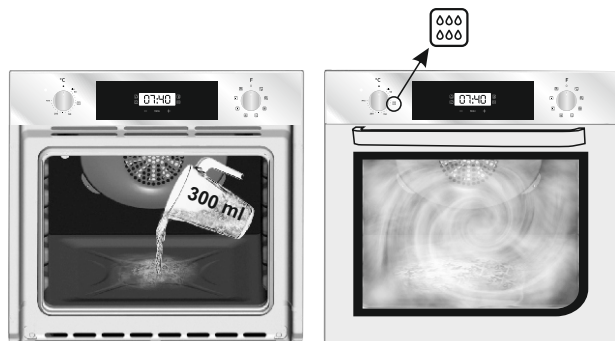

4.3 Vzdrževanje

ODSTRANJEVANJE IN ČIŠČENJE ŽIČNIH NOSILCEV

1. Odstranite žične stranske nosilce tako, da jih potegnete v smeri puščic (glejte spodaj).
2. Za čiščenje žičnih stranskih nosilcev jih lahko postavite v pomivalni stroj ali uporabite mokro gobico ter jih potem dobro osušite.
3. Po čiščenju, namestite žične stranske nosilce v nasprotnem vrstnem redu.

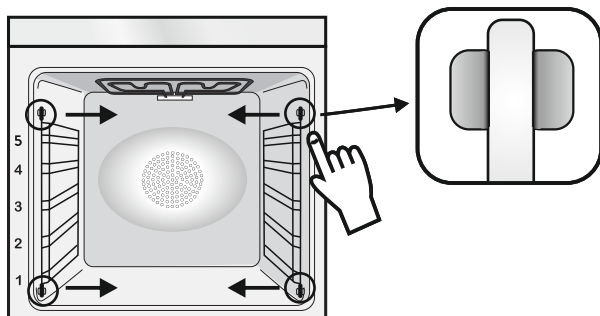

ODSTRANITEV OKNA PEČICE

1. Odprite sprednje okno.
2. Odprite spojke ohišja tečajev na desni in levi strani sprednjega okna tako, da jih potisnete navzdol.
3. Okno znova namestite z izvedbo postopka v obratnem vrstnem redu.

ODSTRANITEV IN ČIŠČENJE STEKLENIH VRAT

1. Odprite vrata pečice.

2.3.4. Zapahnite tečaje, odstranite vijake in odstranite zgornji kovinski pokrov tako, da ga povlečete navzgor.

5. 6. Odstranite steklo, pazljivo ga povlecite iz vrat pečice (opomba: v pirolitičnih pečicah odstranite tudi drugo in tretje steklo (če je nameščeno)).

7. Ob koncu čiščenja ali zamenjave sestavite dele v obratnem vrstnem redu. Na vseh steklih mora biti oznaka »Pyro« čitljiva in nameščena na levi strani vrat, v bližini levega stranskega tečaja. Na ta način bo natisnjena etičeta prvega stekla na notranji strani vrat.

1.



2.



3.

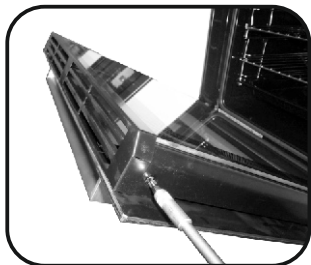

4.

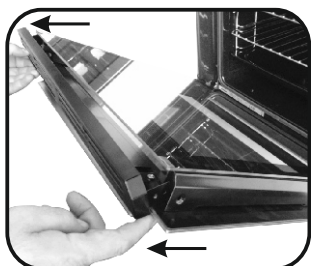

5.

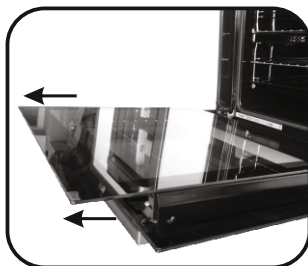

6.

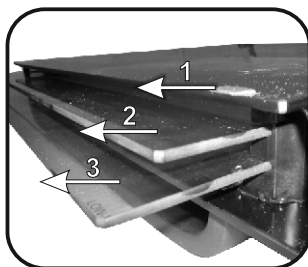

7.

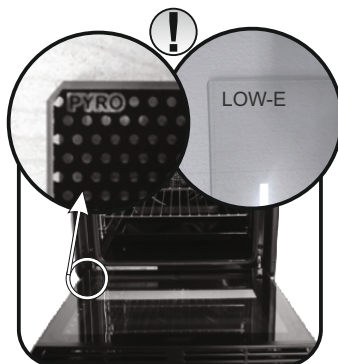

ZAMENJAVA ŽARNICE

1. Pečico izključite iz napajanja.
2. Odvijte stekleni pokrov, odvijte žarnico in jo nadomestite z novo žarnico istega tipa.
3. Ko ste pokvarjeno žarnico zamenjali, znova namestite stekleni pokrov.



5. Odpravljanje težav

5.1 Pogosta vprašanja

TEŽAVA	MOŽNI VZROK	REŠITEV
Pečica se ne segreje.	Ura ni nastavljena.	Nastavite uro.
Pečica se ne segreje.	Varovalo za otroke je vklopljeno.	Izklopite varovalo za otroke.
Pečica se ne segreje.	Funkcija kuhanja in temperature ni določena.	Preverite, ali so nastavitve pravilne.

Mere bezbednosti

- Tokom kuvanja može da se kondenzuje vlaga unutar rerne ili na staklenim vratima. To je normalno stanje. Da biste smanjili ovaj efekat, sačekajte 10-15 minuta nakon uključivanja napajanja pre nego što stavite hranu u rernu. U svakom slučaju, kondenzacija nestaje kada rerna dostigne temperaturu pečenja.
- Kuvajte povrće u posudi sa poklopcem umesto u otvorenoj posudi.
- Izbegavajte da ostavljate hranu u rerni nakon kuvanja više od 15/20 minuta.
- UPOZORENJE: Uređaj i njegovi delovi kojima se može pristupiti zagrevaju se prilikom upotrebe. Pazite da ne dodirnete zagrejane delove.
- UPOZORENJE: Delovi uređaja kojima se može pristupiti mogu biti vreli prilikom korišćenja grila. Deca moraju biti na bezbednom rastojanju od uređaja.
- UPOZORENJE: Pre zamene sijalice proverite da li je rerna isključena kako ne bi došlo do strujnog udara.
- UPOZORENJE: Da bi se izbegao rizik usled nenamernog resetovanja termalnog isključivanja, ovaj uređaj ne sme da se napaja preko spoljnog prekidača, kao što je uklopni sat, niti da bude priključen na kolo koje se redovno uključuje i isključuje.
- Deca mlađa od 8 godina moraju biti na bezbednom rastojanju od uređaja, osim ako su pod stalnim nadzorom.
- Deca ne smeju da se igraju sa uređajem.
- Ovaj uređaj mogu koristiti deca uzrasta od 8 godina i više, i osobe sa smanjenim fizičkim, senzornim ili mentalnim sposobnostima ili nedostatkom iskustva i znanja, ako su pod nadzorom ili ako su dobili uputstva kako da koriste uređaj na bezbedan način i ako razumeju rizike koje ta upotreba uključuje.
- Čišćenje i održavanje ne smeju obavljati deca bez nadzora.
- Stakleni deo vrata rerne nemojte čistiti agresivnim ili abrazivnim sredstvima ili strugati oštrim metalnim predmetima jer tako možete izgubiti površinu, što može dovesti do pucanja stakla.

- Pečnica mora biti isključena pre uklanjanja uklonjivih delova. Nakon čišćenja, ponovo ih sastavite prema uputstvima.
- Koristite isključivo sondu za meso preporučenu za ovu rernu.
- Ne koristite čistač parom za čišćenje.
- Povežite utikač sa kablom za napajanje koji može da podnese napon, struju i opterećenje naznačeno na etiketi i koji ima uzemljenje. Utičnica mora da bude pogodna za opterećenje naznačeno na etiketi i mora da ima spojen kontakt sa zemljom i da radi. Kabl za uzemljenje je žuto-zelene boje. Ovaj rad treba da obavi odgovarajuće kvalifikovani profesionalac. U slučaju nekompatibilnosti između utičnice i utikača uređaja, zamolite kvalifikovanog električara da zameni utičnicu drugim odgovarajućim tipom. Utičač i utičnica moraju biti u skladu sa aktuelnim normama ugradnje u državi. Priključivanje na električnu mrežu moguće je i pomoću omnipolarnog prekidača koji se postavlja između uređaja i izvora napajanja, a koji mora biti u stanju da podnese maksimalno napajanje koje se prenosi i koji mora biti u skladu sa važećim propisima. Prekidač ne sme regulisati žuto-zeleni kabl za uzemljenje. Utičnica ili omnipolarni prekidač koji se koriste za priključivanje na električnu mrežu moraju biti lako dostupni nakon što je rerna ugrađena.
- Isključivanje se može postići tako što će utikač biti lako dostupan ili tako što će se ugraditi prekidač u fiksno ožičenje u skladu sa pravilima ožičenja.
- Ukoliko se električni kabl ošteti, treba ga zameniti kablom ili specijalnim paketom koji se nabavlja od proizvođača ili korisničke službe. Tip kabla za napajanje H05V2V2-F. Ovu radnju treba da izvrši stručnjak sa odgovarajućim kvalifikacijama. Kabl za uzemljenje (žuto-zeleni) mora biti otprilike 10 mm duži od ostalih kablova. Za popravke uređaja obratite se isključivo ovlašćenom servisu i zahtevajte ugradnju originalnih delova.
- Ukoliko se ne poštuju gorenavedena uputstva, bezbednost pri upotrebi uređaja nije zagarantovana i garancija proizvođača ne važi.
- Pre čišćenja treba ukloniti sve prosute materije.

- Duži prekid napajanja električnom energijom tokom aktuelne faze kuvanja može dovesti do kvara monitora. U tom slučaju obratite se službi za kupce.
- Uređaj ne sme da bude postavljen iza dekorativnih vrata da bi se izbeglo pregrevanje.
- Kada postavite policu unutra, vodite računa da graničnici budu okrenuti nagore i unazad u unutrašnjosti rerne. Polica mora u potpunosti da bude ubačena u otvor rerne.
- UPOZORENJE: Ne oblažite zidove rerne aluminijumskom folijom ili zaštitnim oblogama za jednokratnu upotrebu koje su dostupne u prodavnicama. U direktnom kontaktu s vrelim emajlom, aluminijumska folija ili bilo koja druga zaštitna obloga mogu izazvati topljenje i oštećenje emajla sa unutrašnje strane.
- UPOZORENJE: Nikada nemojte uklanjati zaptivku vrata rerne.
- OPREZ: Nemojte dopunjavati spremnik na dnu rerne vodom tokom kuvanja niti dok je rerna zagrejana.
- Nije potreban dodatan rad/postavke da biste koristili uređaj na nominalnim frekvencijama.

Opšta uputstva

90

- 1.1 Mere bezbednosti
- 1.2 Električna bezbednost
- 1.3 Preporuke
- 1.4 Ugradnja
- 1.5 Upravljanje otpadom
- 1.6 Izjava o usaglašenosti

Opis proizvoda

92

- 2.1 Pregled
- 2.2 Dodaci
- 2.3 Prva upotreba

Upotreba rerne

93

- 3.1 Opis ekrana
- 3.2 Režimi kuvanja

Čišćenje i održavanje rerne

96

- 4.1 Opšte napomene o čišćenju
- 4.2 Funkcija Hydro Easy Clean
- 4.3 Održavanje
 - Uklanjanje i čišćenje žičanih regala
 - Uklanjanje prozora rerne
 - Uklanjanje i čišćenje staklenih vrata
 - Zamena sijalice

Rešavanje problema

99

- 5.1 F.A.Q.

1. Opšta uputstva

Zahvaljujemo Vam se što ste izabrali naš proizvod. Kako biste sa svojom rernom postigli najbolje rezultate, savetujemo Vam da pažljivo pročitate ovaj priručnik i sačuvate ga ako vam zatreba u budućnosti. Pre ugradnje rerne zabeležite njen serijski broj kako biste ga mogli dati korisničkoj službi ukoliko bude bila neophodna popravka uređaja. Nakon što izvadite rernu iz kutije, proverite da li ima nekih oštećenja koja su nastala prilikom transporta. Ukoliko sumnjate na oštećenja, nemojte koristiti rernu, već se obratite za pomoć kvalifikovanom tehničaru. Delove pakovanja (plastične kese, polistiren i eksere) držite van domašaja dece.



Prilikom prvog uključivanja, može se desiti da rerna ispušta dim oštrog mirisa. Uzrok tome je što po prvi put dolazi do zagrevanja lepka kojim su spojene izolacione ploče oko rerne. To je potpuno normalno, pa ukoliko se to dogodi, samo treba da sačekate da se dim raščisti pre nego što stavite hranu rernu. Proizvođač neće snositi odgovornost u slučaju nepoštovanja uputstava sadržanih u ovom dokumentu.

NAPOMENA: Funkcije, karakteristike i dodaci navedenu u ovom priručniku će se razlikovati u zavisnosti od modela uređaja koji ste kupili.

1.1 Mere bezbednosti

Rernu koriste samo u one svrhe za koje je namenjena: isključivo za kuvanje i pečenje hrane; korišćenje rerne u bilo koje druge svrhe, npr. za zagrevanje prostora, nije primereno, i stoga je opasno. Proizvođač ne preuzima odgovornost za bilo kakvu štetu nastalu zbog neprimerene, pogrešne ili nerazumne upotrebe rerne. Pri korišćenju bilo kog električnog uređaja morate poštovati nekoliko osnovnih pravila:

- ne vucite električni kabl kako biste izvukli utikač iz utičnice;
- ne dirajte uređaj mokrim ili vlažnim rukama ili nogama;
- uređaje ne treba priključivati na električnu mrežu preko adaptera, višestrukih utikača ili produžnih kablova;
- ukoliko dođe do kvara i/ili greške, uređaj odmah isključite i nemojte ga dirati.

1.2 Električna bezbednost

PRIKLJUČIVANJE NA ELEKTRIČNU MREŽU MORA DA IZVRŠI ELEKTRIČAR ILI KVALIFIKOVANI TEHNIČAR. Izvor napajanja na koji je priključena rerna mora biti u skladu sa zakonima koji su na snazi u zemlji u kojoj se vrši priključivanje uređaja. Proizvođač neće snositi odgovornost za štetu nastalu usled nepoštovanja ovih uputstava. Rerna mora biti priključena na izvor napajanja preko utičnice sa uzemljenjem ili razvodnika sa više polova, u zavisnosti od zakona koji su na snazi u zemlji u kojoj se vrši priključivanje uređaja. Sistem električnog napajanja mora biti zaštićen odgovarajućim osiguračima i kablovi moraju imati poprečni deo kojim se obezbeđuje pravilno napajanje rerne.

PRIKLJUČIVANJE

Pećnica se isporučuje sa kablom za napajanje koji treba da bude priključen samo na električno napajanje sa 220-240 Vac snage između faza ili između faze i neutralnog. Pre priključivanja rerne na izvor napajanja, treba proveriti:

- voltažu napajanja naznačenu na meraču;
- podešavanja razvodnika.

Provodnik za uzemljenje povezan sa priključkom za uzemljenje rerne mora biti povezan sa priključkom za uzemljenje izvora napajanja.

UPOZORENJE

Pre priključivanja rerne na izvor napajanja, kvalifikovani električar treba da proveri kontinuitet priključka za uzemljenje izvora napajanja. Proizvođač neće snositi odgovornost za bilo kakve nezgode ili druge probleme koji nastanu kao posledica nepovezivanja rerne sa priključkom za uzemljenje ili uzemljenja koje nema kontinuitet.

NAPOMENA: S obzirom na to da će možda biti potrebno održavanje rerne, trebalo bi da postoji još jedna slobodna utičnica kako bi se rerna mogla priključiti ukoliko se pomeri s mesta na kom je ugrađena. Električni kabl može da zameni samo osoba iz tehničke službe ili tehničar sa jednakim kvalifikacijama.

1.3 Preporuke

Nakon svake upotrebe, rernu treba očistiti kako bi ostala savršeno čista. Ne oblažite zidove rerne aluminijumskom folijom ili zaštitnim oblogama za jednokratnu upotrebu koje su dostupne u prodavnicama. U direktnom kontaktu s vrelim emajlom, aluminijumska folija ili bilo koja druga zaštitna obloga mogu izazvati topljenje i oštećenje emajla sa unutrašnje strane. Preporučujemo da rernu ne zagrevate na veoma visoke temperature kako biste izbegli preterano prljanje rerne i oštre mirise dima. Bolje bi bilo da kuvanje traje malo duže, a temperatura bude malo niža. Uz dodatke koje dobijete zajedno sa rernom, preporučujemo da koristite samo posuđe i modle otporne na veoma visoke temperature.

1.4 Ugradnja

Proizvođač nije u obavezi da izvrši ugradnju. Ako je potrebna pomoć proizvođača za ispravljanje greške nastale usled pogrešne ugradnje, takva pomoć nije obuhvaćena garancijom. Rernu mora ugraditi kvalifikovana osoba koja mora pratiti uputstva za ugradnju. Nepravilna ugradnja može izazvati povrede ljudi i životinja, kao i materijalnu štetu. Proizvođač ne preuzima odgovornost za takvu povredu ili štetu. Ova rerna se može ugraditi na visokoj poziciji unutar stuba ili ispod radne površine. Pre pričvršćivanja, proverite da li je ventilacija u prostoru u koji će rerna biti smeštena dobra kako biste obezbedili pravilan protok svežeg vazduha neophodnog za hlađenje i zaštitu unutrašnjih delova. Napravite otvore naznačene na poslednjoj strani u skladu sa tipom ugradnje.

1.5 Upravljanje otpadom i zaštita životne sredine



Ovaj uređaj je označen u skladu sa direktivom Evropske unije 2012/19/EU o otpadnoj elektronskoj i električnoj opremi (OEEO). OEEO obuhvata i zagađujuće materije (koje mogu imati negativne posledice po okolinu) i osnovne komponente (koje se mogu ponovo koristiti). Važno je da se OEEO podvrgne posebnim tretmanima, u cilju pravilnog otklanjanja i odlaganja svih zagađivača, kao i vraćanju i recikliranju svih materijala. Svaki pojedinac može pomoći da se obezbedi da OEEO ne postane problem u procesu zaštite životne sredine; od ključnog je značaja pridržavati se nekih osnovnih pravila:

- OEEO se ne sme tretirati kao kućni otpad;
- OEEO se predaje mestima nadležnim za prikupljanje takvog otpada kojima upravljaju opština ili registrovana preduzeća. U mnogim zemljama, za velike OEEO postoji sakupljanje kod kuće. Kada kupite novi uređaj, stari možete da vratite prodavcu koji je u obavezi da ga preuzme besplatno na bazi jedan-za-jedan, sve dok je oprema odgovarajućeg tipa i ima iste funkcije kao isporučena oprema.

UŠTEDA ENERGIJE I ZAŠTITA ŽIVOTNE SREDINE

Izbegavajte predzagrevanje i trudite se da u rernu stavite što više jela istovremeno kad god je to moguće. Vrata rerne otvarajte što ređe tokom pečenja, jer se svakim otvaranjem toplota širi iz unutrašnjosti rerne. Za značajnu uštedu energije, isključite rernu 5 do 10 minuta pre planiranog završetka kuvanja i iskoristite preostalu toplotu koju rerna nastavlja da proizvodi. Prijanjajuće gume treba da budu čiste i pravilno postavljene kako bi se izbegao izlazak toplote iz unutrašnjosti. Ukoliko struju plaćate prema tarifama koje važe u određenim delovima dana, možete da koristite program „odloženog kuvanja“ koji će olakšati štednju energije time što će kuvanje započeti u vreme kada se struja naplaćuje po jeftinoj tarifi.

1.6 Izjava o usaglašenosti

Stavljanjem **CE** oznake na uređaj potvrđujemo usklađenost sa svim relevantnim evropskim bezbednosnim, zdravstvenim i ekološkim zahtevima koji se primenjuju u zakonodavstvu za ovaj proizvod.

2. Opis proizvoda

2.1 Pregled

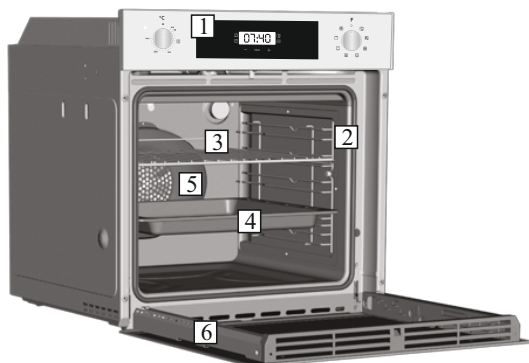

1. Kontrolna tabla
2. Položaji rešetke
(bočna žičana rešetka, ukoliko postoji)
3. Metalni element za grilovanje
4. Posuda za kapanje
5. Vrata rerne

2.2 Dodaci

1 Posuda za sakupljanje masnoće/soka



Sakuplja masnoću/sok koji kaplje prilikom grilovanja hrane.

3 Bočna žičana rešetka

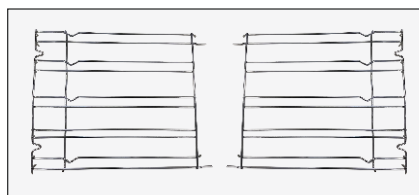

Nalazi se na obe strane pečenice. Sadrži metalne roštilje i posude za kapanje.

2 Metalni element za grilovanje

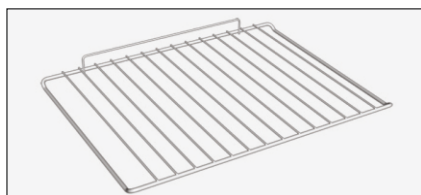

Ovde se mogu staviti tepsije i plehovi.

2.3 Prva upotreba

PRELIMINARNO ČIŠĆENJE

Očistite rernu pre prvog korišćenja. Obrišite spoljne površine mekom, vlažnom krpom. Operite sve dodatke i obrišite unutrašnjost rerne mešavinom vruće vode i deterdženta za sudove. Uključite rernu na maksimalnu temperaturu i ostavite je uključenu oko sat vremena; na taj način će karakteristični miris nove rerne nestati.

3. Upotreba rerne

3.1 Opis ekrana

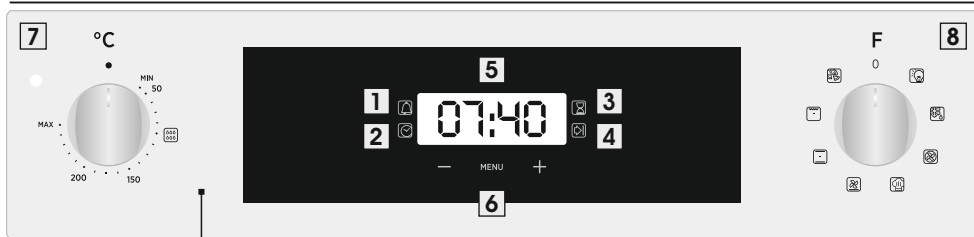



1. Zapisnik minuta
2. Podešavanje sata
3. Vrijeme kuhanja
4. Kraj kuvanja
5. Prikaz temperature ili sata
6. Kontrole za podešavanje LCD ekrana
7. Gumb za odabir termostata
8. Gumb za odabir funkcije









UPOZORENJE: prva operacija koju treba izvršiti nakon što je peć instalirana ili nakon prekida napajanja (ovo je prepoznatljivo na displeju koji pulsira i prikazuje 12:00) postavlja tačno vrijeme. To se postiže na sljedeći način.

- Pritisnite centralno dugme.
- Postavite vrijeme tipkama "-" "+".
- Otpustite sve tipke.

PAŽNJA: Pećnica će raditi samo ako je sat podešen.

FUNKCIJA	KAKO KORISTITI	KAKO DEAKTIVATI	ŠTA JE	BILJEŠKA
ZAKLJUČAVANJE	<ul style="list-style-type: none"> Opcija za zaključavanje se aktivira tako što se dugme „Set“ (+) zadrži pritisnutim najmanje 5 sekundi. Od tog trenutka pa nadalje sve druge opcije će biti zaključane a na displeju će u intervalima od 3 sekunde naizmenično treperiti STOP i podešeno vreme. 	<ul style="list-style-type: none"> Opcija za zaključavanje se deaktivira dodirom tačpeda Postavite (+) ponovo najmanje 5 sekundi. Od ovog trenutka na svim funkcijama se ponovo može odabrati. 		
MINUTNI POSETNIK 	<ul style="list-style-type: none"> Pritisnite centralno dugme 3 puta Pritisnite dugmad "-" "+" da biste postavili željeno vreme Oslobodite sve dugmad 	<ul style="list-style-type: none"> Nakon što podešeno vreme prođe, aktiviraće se zvučni alarm. Taj alarm će se sam zaustaviti ali se može i ranije zaustaviti pritiskom na bilo koje dugme. 	<ul style="list-style-type: none"> Zvuči alarm na kraju podešenog vremena. Tokom procesa, ekran prikazuje preostalo vreme. 	<ul style="list-style-type: none"> Omogućava upotrebu pećnice kao budilnika (može se aktivirati bilo sa radom pećnice ili bez upotrebe pećnice)
VREME KUVANJA 	<ul style="list-style-type: none"> Pomoću dugmeta sa izborom programa izaberite opciju kuvanja, a pomoću dugmeta sa termostatom izaberite temperaturu na kojoj želite da kuvate. Pritisnite centralno dugme 1 puta Pritisnite dugmad "-" ili "+" da biste podesili dužinu kuvanja Oslobodite sve dugmad NAPOMENA: Ako je šporet isključen ili je uključena lampica, opcija s rasporedom vremena za kuvanje neće raditi. 	<ul style="list-style-type: none"> Pritisnite bilo koji taster da zaustavite signal. Pritisnite centralno dugme da biste se vratili na funkciju sata. 	<ul style="list-style-type: none"> Omogućava podešavanje vremena kuvanja potrebnog za odabrani recept. Da biste proverili koliko dugo treba da se pokrene, pritisnite dugme MENU 1 put. Za promenu / promjenu prethodno podešenog vremena pritisnite MENU i "-" "+" dugmad. 	<ul style="list-style-type: none"> Po završetku programa pojavice se 3 signala upozorenja a na displeju će pisati „Kraj“. Postavite dugme sa izborom programa na „0“ kako biste se vratili na sat.
ZAVRŠETAK KUVANJA 	<ul style="list-style-type: none"> Pomoću dugmeta sa izborom programa izaberite opciju kuvanja, a pomoću dugmeta sa termostatom izaberite temperaturu na kojoj želite da kuvate. Pritisnite centralno dugme 2 puta Pritisnite dugmad "-" "+" da biste podesili vreme na kome želite da se pećnica isključi Otpustite dugmad NAPOMENA: Ako je šporet isključen ili je uključena lampica, opcija s rasporedom vremena za kuvanje neće raditi. 	<ul style="list-style-type: none"> U postavljenom trenutku, pećnica će se isključiti. Da biste ručno isključili, okrenite selektor funkcije rerne u položaj 0. 	<ul style="list-style-type: none"> Omogućava vam da postavite kraj vremena kuvanja Da biste proverili podešeno vreme, pritisnite centralno dugme 2 puta Za promenu prethodno podešenih vremena pritisnite MENU + "-" "+" 	<ul style="list-style-type: none"> Ova funkcija se obično koristi sa funkcijom "vrijeme kuvanja". Na primer, ako se posuda mora kuvati 45 minuta i mora biti spremna do 12:30, jednostavno izaberite željenu funkciju, postavite vreme kuvanja na 45 minuta, a kraj kuvanja na 12:30. Na kraju podešenog vremena kuvanja, pećnica će se automatski isključiti i zvučni alarm će zvoniti. Kuvanje počinje automatski u 11:45 (12:30 minus 45 minuta) i nastaviće do predviđenog vremena završetka kuvanja, kada se pećnica automatski isključi.

3.2 Režimi kuvanja

Brojčanik za podešavanje funkcije	T °C Predloženo	Opseg T °C	Funkcija (<i>zavisí od modela rerne</i>)
			LAMPICA: Uključuje se svetlo u rerni.
			ODMRZAVANJE - kada je gumb za izbor funkcija podešen na ovaj položaj, ventilator okreće zrak na sobnoj temperaturi oko zaleđene hrane tako da se odleđi za nekoliko minuta bez da sadržaj bjelancevina u hrani bude promijenjen. Temperatura je unaprijed podešena na 40° C i reguliranje nije moguće.
	180	50 - MAX	KUVANJE S VENTILATOROM: Preporučujemo upotrebu ovog načina za živinsko meso, peciva, ribu i povrće. Toplota bolje prodire u hranu, a skraćuje se i vreme kuvanja i vreme predzagrevanja. Možete kuvati raznu hranu u isto vreme sa ili bez iste pripreme u jednoj ili više pozicija. Ovaj metod kuvanja izjednačava preraspodelu toplote i ne dolazi do mešanja mirisa. Zahteva oko deset dodatnih minuta prilikom istovremenog kuvanja hrane.
* 	190	50 - MAX	MASTER BAKE: Ova funkcija omogućava kuvanje na zdraviji način, s obzirom da je potrebna manja količina masti i ulja. Kombinacija grejnih elemenata sa pulsirajućim kruženjem vazduha garantuje savršene rezultate pečenja.
	210	50 - MAX	VENTILATOR + DONJI GREJAČ: Donji grejač se koristi sa ventilatorom koji širi vazduh kroz rernu. Idealno za pripremu sočnih voćnih flanova, tartova, kiševa i pašeta. Sprečava sušenje hrane i podstiče rast testa prilikom pečenja torti, hleba i druge hrane koja se priprema pomoću donjeg grejača. Postavite rešetku na donju poziciju.
* 	220	50 - MAX	KONVEKCIJA: Koriste se i gornji i donji grejač. Zagrevajte rernu desetak minuta. Idealno za tradicionalnu pripremu pečenja i peciva. Za pripremu crvenog mesa, goveđeg pečenja, jagnjeće butkice, divljači, hleba, hrane u foliji, lisnatog testa. Postavite sud sa hranom na rešetku, na sredinu.
	230	50 - MAX	GRILOVANJE: Koristite gril sa zatvorenim vratima. Gornji grejač se koristi samostalno i može se uskladiti temperatura. Neophodno je petominutno predzagrevanje da bi grejači bili vrelí. Kod grila, čevapa i zapečenih jela, uspeh je zagaranovan. Belo meso je potrebno staviti dalje od rešetke, vreme kuvanja je duže, a meso će biti ukusnije. Crvena mesa i riblje filete možete staviti na rešetku ispod koje se nalazi posuda za skupljanje masnoće/soka.
	220	50 - MAX	PICA: Kod ove funkcije vreo vazduh cirkuliše u rerni kako bi se obezbedio savršen rezultat kod jela kao što su pica ili kolač.

*Testirano u skladu sa standardom EN 60350-1 za potrebe deklaracije o potrošnji energije i energetske klasi.

4. Čišćenje i održavanje rerne

4.1 Opšte napomene o čišćenju

Životni ciklus proizvoda može se produžiti redovnim čišćenjem. Sačekajte da se rerna ohladi pre nego što započnete ručno čišćenje. Nemojte koristiti abrazivna sredstva, metalne žice ili oštre predmete za čišćenje, kako ne biste trajno oštetili emajlirane delove. Koristite samo vodu, sapun ili deterdžente na bazi izbeljivača (amonijaka).

STAKLENI DELOVI

Preporučuje se čišćenje staklenog dela vrata kuhinjskom krpom od upijajućeg materijala nakon svake upotrebe rerne. Kako biste uklonili tvrdokornije mrlje, možete koristiti dobro isceden sunder sa deterdžentom, a zatim isprati vodom.

GUMA NA VRATIMA RERNE

Ukoliko se zaprlja, gumu možete očistiti vlažnim sunderom.

DODACI

Dodatke očistite vlažnim sunderom i deterdžentom, a zatim ih isperite i osušite: izbegavajte abrazivne deterdžente.



POSUDA ZA SAKUPLJANJE MASNOĆE/SOKA

Nakon grilovanja, izvadite posudu iz rerne. Izlijte vrelo ulje i operite posudu vrućom vodom koristeći sunder i deterdžent za pranje sudova.

Ukoliko ima još ostataka masti, potopite posudu u mešavinu vode i deterdženta. Takođe možete oprati posudu u mašini za pranje posuđa ili uz pomoć deterdženta za rernu. Nikada nemojte vraćati prljavu posudu u rernu.

4.2 Funkcija Hydro Easy Clean

Postupak Hydro Easy Clean koristi paru kako bi otklonio preostalu mast i ostatke hrane iz rerne.

1. Sipajte 300 ml vode u spremnik Hydro Easy Clean u dnu rerne.
2. Podesite funkciju rerne na statični () ili donji () grejač.
3. Podesite temperaturu na ikonicu Hydro Easy Clean ().
4. Ostavite program da radi 30minuta.
5. Nakon 30 minuta isključite program i ostavite rernu da se ohladi.
6. Kada se uređaj ohladi, očistite unutrašnje površine rerne krpom.

Upozorenje:

Proverite da li se uređaj ohladio pre nego što ga dodirnete. Budite pažljivi sa svim vrelim površinama jer mogu da izazovu opekotine. Koristite destilovanu vodu za piće.

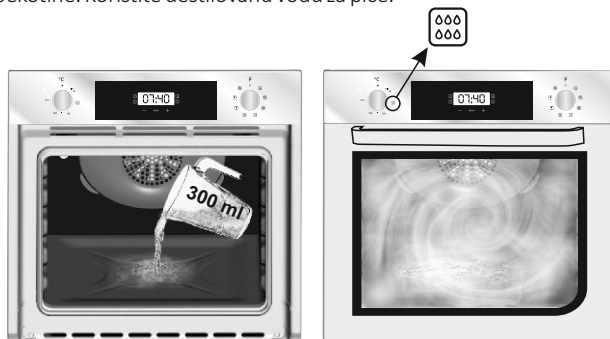

4.3 Održavanje

UKLANJANJE I ČIŠĆENJE ŽIČANIH REGALA

1. Uklonite žičane rešetke tako što ćete ih povući u pravcu strelica (vidi dole).
2. Da biste očistili žičane rešetke, stavite ih u mašinu za pranje sudova ili ih očistite vlažnim sunđerom, a potom ih obavezno osušite.
3. Nakon čišćenja, vratite žičane rešetke u rernu obrnutim redosledom.

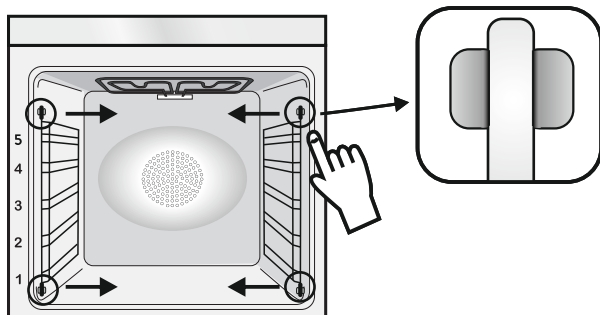

UKLANJANJE PROZORA RERNE

1. Otvorite prednji prozor.
2. Otvorite stezaljke na kućištu sa šarkama na levoj i desnoj strani prednjeg prozora furanjem nadole.
3. Vratite prozor ponavljajući postupak obrnutim redom.

UKLANJANJE I ČIŠĆENJE STAKLENIH VRATA

1. Otvorite vrata rerne.
2. 3. 4. Zakočite šarke, uklonite vijke i gornji metalni poklopac povlačeći ga nagore.
5. 6. Uklonite staklo, pažljivo ga izvadite iz vrata rerne (napomena: u pirolitičkim rernama uklonite i drugu i treću čašu (ako je prisutna)).
7. Nakon čišćenja ili zamene, ponovo postavite delove obrnutim redosledom. Na svim staklima, oznaka "Pyro" mora biti čitljiva i postavljena na levoj strani vrata, blizu leve bočne šarke. Na taj način će štampana oznaka na prvom staklu biti sa unutrašnje strane vrata.

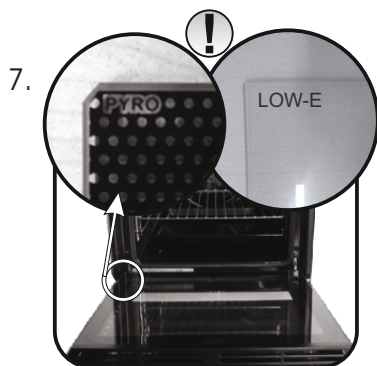
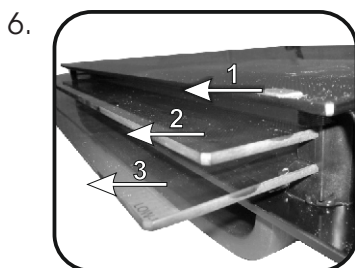
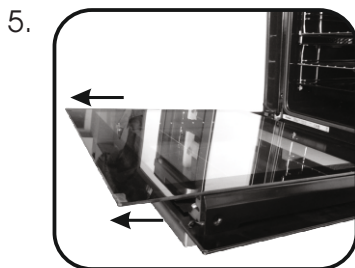
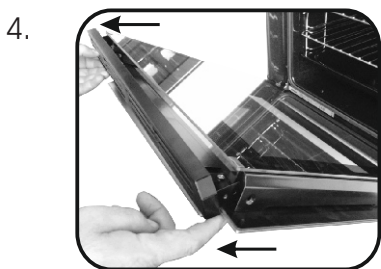
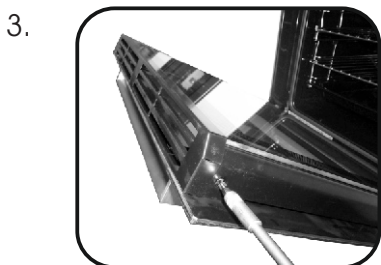

ZAMENA SIJALICE

1. Isključite rernu iz izvora napajanja.
2. Skinite stakleni poklopac, odvrnite sijalicu i zamenite je novom sijalicom iste vrste.
3. Kada zamenite neispravnu sijalicu, ponovo stavite stakleni poklopac.



5. Rešavanje problema

5.1 Često postavljana pitanja

PROBLEM	POSSIBLE CAUSE	REŠENJE
Rerna se ne zagreva	Sat nije postavljen	Postavite sat
Rerna se ne zagreva	Uključena je opcija zaključavanja za zaštitu dece	Deaktivirajte opciju zaključavanja za zaštitu dece
Rerna se ne zagreva	Nije postavljena funkcija hlađenja i temperatura	Proverite da li su neophodne postavke tačne

Вказівки з техніки безпеки

- Під час приготування всередині духовки чи на склі дверцят може накопичуватися волога. Це є звичним явищем. Щоб зменшити цей ефект, зачекайте 10-15 хвилин після ввімкнення живлення, перш ніж покласти їжу всередину печі. У будь-якому випадку конденсація зникає, коли духовка досягає температури приготування.
- Овочі слід готувати в контейнері з кришкою, а не на відкритій полиці.
- Не залишайте їжу в духовці після приготування протягом більше 15-20 хвилин.
- УВАГА: прилад та його доступні частини можуть нагріватися під час роботи. Будьте обережними та не торкайтеся будь-яких нагрітих деталей.
- УВАГА: доступні частини можуть нагріватися при використанні гриля. Діти не повинні наближатися до приладу.
- УВАГА: перед заміною лампи переконайтеся, що прилад вимкнено, щоб уникнути можливості ураження електричним струмом.
- УВАГА: для того, щоб уникнути небезпеки ненавмисного скидання термовимикача, прилад не повинен живитися через такий зовнішній пристрій комутації, як таймер, чи підключатися до схеми, яка регулярно вмикається та вимикається.
- Діти віком до 8 років без нагляду дорослих повинні перебувати на безпечній відстані від приладу.
- Не дозволяйте дітям гратися з приладом.
- Використання приладу дітьми віком від 8 років, а також особами з обмеженими фізичними, сенсорними чи розумовими можливостями, без досвіду або знань про прилад повинно здійснюватися лише під наглядом або ж після отримання належних інструкцій з експлуатації. Таке використання повинно бути безпечним та здійснюватися з усвідомленням можливих ризиків.
- Очищення та обслуговування не повинно здійснюватися дітьми без нагляду.

- Не використовуйте шорсткі або абразивні матеріали або гострі металеві шкребки, щоб очистити скло дверцят духовки, оскільки вони можуть подряпати поверхню та призвести до розколу скла.
- Перед зняттям знімних деталей духовку необхідно вимкнути. Після очищення повторно зібрати їх відповідно до інструкцій.
- Використовуйте лише зонд для м'яса, рекомендований для цієї духовки.
- Не слід використовувати пароочисник для очищення приладу.
- Підключіть вилку до заземленого кабелю живлення, який витримує напругу, струм та навантаження, вказані на ярлику. Розетка повинна бути придатною для навантаження, зазначеного на табличці, і повинна мати підключений і працюючий контакт заземлення. Провід заземлення позначено жовто-зеленим кольором. Цю операцію повинен виконувати кваліфікований фахівець. У разі несумісності розетки з вилкою приладу, попросіть кваліфікованого електрика замінити розетку іншим відповідним типом. Вилка та розетка повинні відповідати діючим нормам встановлення в країні. Підключення до джерела живлення також може здійснюватися шляхом розміщення всеполярного вимикача між приладом та джерелом живлення, який може витримувати максимальне підключене навантаження і який відповідає чинному законодавству. Жовто-зелений кабель заземлення не повинен перериватися вимикачем. Розетка чи всеполярний вимикач, що використовуються для підключення, повинні залишатися легкодоступними після встановлення приладу.
- Відключення може здійснюватися за рахунок доступності вилки або включенням перемикача у фіксовану проводку відповідно до правил монтажу.
- У разі пошкодження кабелю живлення, його потрібно замінити іншим кабелем чи спеціальним комплектом проводів, наданим виробником, або зв'язатися з відділом обслуговування клієнтів. Кабель живлення повинен відповідати типу H05V2V2-F.

Це повинен виконувати фахівець належної кваліфікації. Провід заземлення (жовто-зелений) повинен бути приблизно на 10 мм довшим за інші проводи. У разі потреби будь-якого ремонту, звертайтеся лише до Відділу обслуговування клієнтів та попросіть використовувати оригінальні запасні частини.

- Недотримання вищезазначених вказівок може негативно вплинути на безпеку приладу та анулювати гарантію.
- Перед очищення потрібно усунути будь-які залишки розлитих речовин.
- Тривале порушення подачі електроенергії під час циклу готування може призвести до несправності монітора. У такому разі слід звернутися до служби підтримки клієнтів.
- Прилад не слід встановлювати за декоративними дверцятами, оскільки це призведе до перенагрівання.
- Розміщуючи полицю всередині, переконайтеся, що обмежувач спрямовано вгору та в задню частину порожнини. Полицю потрібно повністю помістити в порожнину.
- **УВАГА:** Не використовуйте алюмінієву фольгу чи одноразові захисні засоби, доступні в магазинах, для захисту стінок духовки. Алюмінієва фольга чи будь-які інші захисні засоби, при контакті з нагрітою емальованою поверхнею, можуть розплавитися та пошкодити поверхню.
- **УВАГА:** Ніколи не знімайте ущільнення дверцят духовки.
- **ЗАСТЕРЕЖЕННЯ:** Не наповнюйте дно духовки водою під час приготування або, коли духовка гаряча.
- Для роботи пристрою на номінальній частоті не потрібно жодних додаткових операцій/налаштувань.

Загальні інструкції

104

- 1.1 Вказівки з техніки безпеки
- 1.2 Електрична безпека
- 1.3 Рекомендації
- 1.4 Встановлення
- 1.5 Управління відходами
- 1.6 Заява про відповідність

Опис приладу

106

- 2.1 Огляд
- 2.2 Додаткове обладнання
- 2.3 Перше застосування

Використання духовки

107

- 3.1 Опис дисплея
- 3.2 Режими готування

Очищення та обслуговування духовки

110

- 4.1 Загальні відомості про очищення
- 4.2 Функція Hydro Easy Clean
- 4.3 Обслуговування
 - Видалення та очищення панелей
 - Демонтаж віконця духовки
 - Демонтаж та очищення скляних дверцят
 - Заміна лампи

Виявлення та вирішення несправностей

113

- 5.1 F.A.Q.

1. Загальні інструкції

Дякуємо, що обрали один з наших приладів. Для ефективного використання духовки вам слід ретельно ознайомитися з цим посібником та зберегти його на майбутнє. Перед встановленням духовки, запишіть серійний номер, щоб надати його працівнику служби підтримки клієнтів у разі необхідності ремонту. Витягнувши прилад з коробки, перевірте відсутність будь-яких пошкоджень, які могли виникнути під час транспортування. У разі виникнення сумнівів, не використовуйте прилад та зверніться до кваліфікованого техніка за порадою. Зберігайте всі пакувальні матеріали (пластикові пакети, полістирол, цвяхи) в недоступному для дітей місці. При першому ввімкненні приладу можлива поява сильного запаху диму внаслідок нагрівання клею на ізоляційних панелях навколо духовки. Це цілком нормально і в такому разі потрібно зачекати, поки розсіється дим, перш ніж поміщати їжу в духовку. Виробник не несе жодної відповідальності в разі недотримання інструкцій, поданих у цьому документі.



ПРИМІТКА: функції, властивості та додаткове обладнання духовки, які наведені в цьому посібнику, можуть відрізнятися залежно від придбаної моделі.

1.1 Вказівки з техніки безпеки

Використовуйте духовку лише за призначенням, а саме для приготування їжі. Будь-яке інше використання, наприклад, як джерела тепла, є неправильним та відповідно небезпечним. Виробник не несе відповідальності за будь-яку шкоду заподіяну внаслідок неправильного, невідповідного чи нерозумного використання приладу. Використання будь-якого електричного приладу передбачає дотримання деяких фундаментальних правил:

- не тягніть кабель живлення, щоб витягнути вилку з розетки;
- не торкайтеся приладу вологими чи мокрими руками або ногами;
- як правило, не рекомендується використовувати адаптери, розгалужувачі та продовжувачі;
- у випадку несправності та/чи невідповідної роботи, вимкніть прилад і не намагайтеся відремонтувати його.

1.2 Електрична безпека

ЕЛЕКТРИЧНІ ПІДКЛЮЧЕННЯ ПОВИННІ ЗДІЙСНЮВАТИСЯ ЕЛЕКТРИКОМ АБО КВАЛІФІКОВАНИМ ТЕХНІКОМ. Живлення, яке подається до духовки, повинно відповідати діючим законам країни, де цей прилад встановлюється. Виробник не несе відповідальності за будь-яку шкоду, заподіяну внаслідок недотримання цих інструкцій. Духовка повинна бути підключена до електромережі через розетку із заземленням або за допомогою всеполярного вимикача, залежно від діючих законів у країні, де цей прилад встановлюється. Подача живлення повинна бути захищена належними запобіжниками, а кабелі повинні мати поперечний переріз, що забезпечує належну подачу струму до духовки.

ПІДКЛЮЧЕННЯ

Подача живлення до духовки повинна здійснюватися за допомогою кабелю, підключеного до електромережі з напругою 220-240 В та потужністю 50 Гц між фазами або між фазою та нулем. Перед підключенням духовки до електромережі необхідно перевірити:

- напругу живлення, вказану на датчику;
- налаштування вимикача. Провід заземлення, підключений до затискача заземлення духовки, повинен бути підключений до затискача заземлення джерела живлення.

УВАГА

Перед підключенням духовки до джерела живлення попросіть кваліфікованого електрика перевірити нерозривність затискача заземлення джерела живлення. Виробник не несе відповідальності за будь-які інциденти чи інші проблеми, спричинені неправильним підключенням духовки до затискача заземлення або ж дефектами нерозривності з'єднання заземлення.

ПРИМІТКА: оскільки духовка потребує обслуговування, рекомендується забезпечити доступність ще однієї розетки для підключення духовки в разі її переміщення з основного місця встановлення. Заміна кабелю живлення повинна виконуватися лише працівником технічної служби або ж техніками з належною кваліфікацією.

1.3 Рекомендації

Після кожного використання духовки мінімальне очищення дасть змогу тримати її в чистоті. Не використовуйте алюмінієву фольгу чи одноразові захисні засоби, доступні в магазинах, для захисту стінок духовки. Алюмінієва фольга чи будь-які інші захисні засоби, при контакті з нагрітою емальованою поверхнею, можуть розплавитися та пошкодити поверхню. Щоб запобігти надмірному забрудненню духовки та виділенню внаслідок цього сильного запаху диму, ми рекомендуємо не використовувати духовку при дуже високих температурах. Краще продовжити час приготування та трохи зменшити температуру. Крім додаткового обладнання, яке постачається з духовкою, ми рекомендуємо використовувати лише посуд та форми для випічки, стійкі до високих температур.

1.4 Встановлення

Виробники не зобов'язані виконувати встановлення приладу. Допомога виробника для усунення несправностей, пов'язаних з неправильним встановленням, не покривається гарантією. Кваліфікований персонал повинен дотримуватися інструкцій зі встановлення. Неналежне встановлення може заподіяти шкоду або збитки людям, тваринам чи майну. Виробник не несе відповідальності за таку шкоду чи травму.

Духовку можна розмістити в пеналі або ж під стільницею. Перед закріпленням слід забезпечити хорошу вентиляцію в проміжку для духовки, щоб гарантувати належну циркуляцію повітря, необхідну для охолодження та захисту внутрішніх частин. Зробіть отвори, які зазначені на останній сторінці, відповідно до типу кріплення.

1.5 Управління відходами та захист навколишнього середовища



Даний прилад має маркування відповідно до Директиви ЄС 2012/19/EU щодо відходів електричного та електронного обладнання (ВЕЕО). ВЕЕО містять як забруднюючі речовини (які можуть негативно впливати на навколишнє середовище), так і базові елементи (які можуть бути використані повторно). Важливо, щоб ВЕЕО проходили спеціальну обробку для належного усунення та переробки забруднюючих речовин, а також для відновлення всіх матеріалів. Фізичні особи можуть відігравати важливу роль у забезпеченні того, щоб ВЕЕО не стали проблемою для навколишнього середовища; необхідно дотримуватися певних основних правил: Даний прилад має маркування відповідно до Директиви ЄС 2012/19/EU щодо відходів електричного та електронного обладнання (ВЕЕО). ВЕЕО містять як забруднюючі речовини (які можуть негативно впливати на навколишнє середовище), так і базові елементи (які можуть бути використані повторно). Важливо, щоб ВЕЕО проходили спеціальну обробку для належного усунення та переробки забруднюючих речовин, а також для відновлення всіх матеріалів. Фізичні особи можуть відігравати важливу роль у забезпеченні того, щоб ВЕЕО не стали проблемою для навколишнього середовища; необхідно дотримуватися певних основних правил:

- ВЕЕО не слід поміщати разом з побутовими відходами.

- ВЕЕО слід доправити в спеціалізовані пункти збору, які управляються міською владою або зареєстрованою компанією.

У багатьох країнах для великих ВЕЕО здійснюється забір з дому. Коли ви купуєте новий прилад, старий може бути повернений у точку роздрібної торгівлі, яка повинна безкоштовно забрати його за принципом один до одного, за умови якщо це аналогічне обладнання, яке має ті ж функції, що й новий прилад.

ЗБЕРЕЖЕННЯ ТА ВІДПОВІДАЛЬНЕ СТАВЛЕННЯ ДО НАВКОЛИШНЬОГО СЕРЕДОВИЩА

При можливості уникайте попереднього нагрівання духовки та завжди заповнюйте її. Відкривайте дверцята духовки якомога рідше, тому що тепло з порожнини розсіюється при кожному відкриванні. Для суттєвого енергозбереження вимкніть духовку за 5-10 хвилин до закінчення часу готування та використовуйте залишкове тепло, яке продовжує вироблятися духовкою. Щоб уникнути поширення тепла з порожнини, підтримуйте чистоту ущільнень. Якщо ваш договір на електропостачання базується на погодинному тарифі, програма "затримка готування" зробить енергозбереження ще простішим за допомогою початку процесу готування в години зі зниженим тарифом.

1.6 Декларація відповідності

Розміщуючи **CE** знак на приладі, ми підтверджуємо відповідність всім відповідним європейським вимогам безпеки, охорони здоров'я та навколишнього середовища, які застосовуються в законодавстві щодо цього продукту.

2. Опис приладу

2.1 Огляд

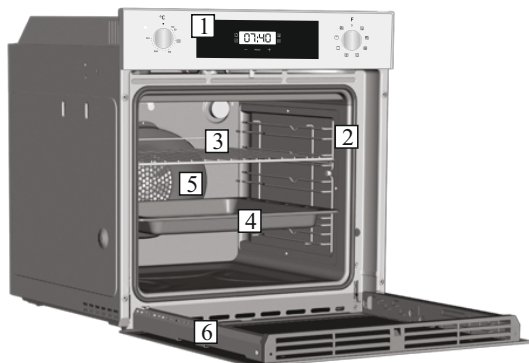

1. Панель управління
2. Положення полиці (бічна решітка при наявності)
3. Металева решітка
4. Копіювати панорамування
5. Дверцята духовки

2.2 Додаткове обладнання

1 Піддон для збору рідини



Збирає залишки рідини, яка виділяється під час приготування їжі на решітках.

3 Бічні решітки

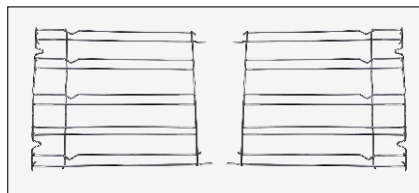

Він розташований з обох боків порожнини печі. Він тримає металеві грилі та піддони для крапель.

2 Металева решітка

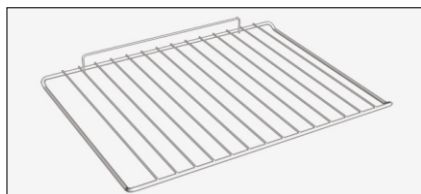

Утримує форми для випічки та посуд.

2.3 Перше застосування

ПОПЕРЕДНЕ ОЧИЩЕННЯ

Очистіть духовку перед першим застосуванням. Протріть зовнішні поверхні м'якою вологою тканиною. Промийте все додаткове обладнання та протріть духовку всередині за допомогою розчину гарячої води та рідини для миття посуду. Налаштуйте порожню духовку на максимальну температуру та залиште її працювати на одну годину. Це усуне будь-який запах нового приладу.

3. Використання духовки

3.1 Опис дисплея

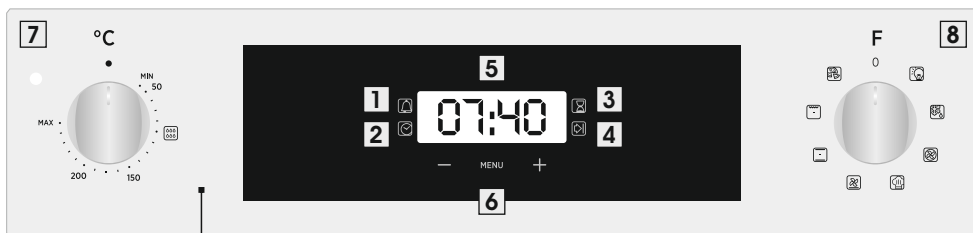



1. Хвилевість
2. Установка годинника
3. Час приготування
4. Кінець приготування
5. Відображення температури або годинника
6. Елементи регулювання РК-дисплея
7. Ручка перемикачя термостата
8. Ручка перемикача функцій









УВАГА: перше, що потрібно зробити після встановлення духовки чи припинення подачі електроенергії (у такому випадку дисплей моргатиме і відобразить 12:00) – це налаштувати правильний час. Це можна зробити наступним чином.

- Натисніть центральну кнопку.
- Встановіть час кнопками "-" "+".
- Відпустіть усі кнопки.

УВАГА: Пекти працюватимуть лише із встановленням годинника

ФУНКЦІЯ	ЯК ВИКОРИСТОВУВАТИ	ЯК ДЕАКТИВАТИ	Що це робить	ПРИМІТКА
КЛЮЧ БЛОК	<ul style="list-style-type: none"> • Функція блокування дітей активується, торкнувшись кнопки "Встановити" (+) протягом мінімум 5 секунд. З цього моменту всі інші функції будуть заблоковані, і на дисплеї будуть мигати 3 сек. Інтервали STOP і час очікування періодично. 	<ul style="list-style-type: none"> • Функція блокування дитини дезактивується, доторкнувшись до набору тачпада (+) ще раз протягом 5 секунд. З цього моменту всі функції знову можна вибрати. 		
МІНУТ Менше 	<ul style="list-style-type: none"> • Натисніть центральну кнопку 3 рази • Натисніть кнопки "-" "+" , щоб встановити потрібний час • Відпустіть усі кнопки 	<ul style="list-style-type: none"> • Коли міне встановлений час, увімкнеться звуковий сигнал. Цей сигнал припиниться самостійно, однак його можна вимкнути зразу, натиснувши будь-яку кнопку. 	<ul style="list-style-type: none"> • Звучить сигнал у кінці встановленого часу. • Під час процесу на дисплеї відображається час, що залишився. 	<ul style="list-style-type: none"> • Дозволяє використовувати духовку як будильник (може бути активована як за допомогою духовки, так і без експлуатації духовки)
Приготування TIME 	<ul style="list-style-type: none"> • Виберіть функції приготування за допомогою ручки функцій духової шафи, а також температуру приготування за допомогою ручки термостата. • Натисніть центральну кнопку 1 разів • Натисніть кнопки "-" або "+", щоб встановити необхідну тривалість приготування • Відпустіть усі кнопки ПРИМІТКА. Якщо духовка вимкнена або світиться лампочка, функція планування часу приготування не працюватиме.	<ul style="list-style-type: none"> • Натисніть будь-яку кнопку, щоб зупинити сигнал. Натисніть центральну кнопку, щоб повернутися до функції годинника. 	<ul style="list-style-type: none"> • Це дозволяє встановити час готування, необхідний для обраного рецепта. • Щоб перевірити, як довго залишатиметься, натисніть кнопку MENU 1 раз. • Щоб змінити / змінити заданий час, натисніть MENU та кнопки "-" "+". 	<ul style="list-style-type: none"> • Наприкінці програми прилад видасть 3 попереджувальних сигнали, а на дисплеї з'явиться повідомлення End (Кінець). • Установіть перемикач функцій у положення "0", щоб повернутися до функції годинника.
КІНЕЦЬ Приготування 	<ul style="list-style-type: none"> • Виберіть функції приготування за допомогою ручки функцій духової шафи, а також температуру приготування за допомогою ручки термостата. • Натисніть центральну кнопку 2 рази • Натискайте кнопки "-" "+" , щоб встановити час, коли ви хочете вимкнути духовку • Відпустіть кнопки ПРИМІТКА. Якщо духовка вимкнена або світиться лампочка, функція планування часу приготування не працюватиме.	<ul style="list-style-type: none"> • У встановлений час духовка вимкнеться. Щоб вимкнути вручну, поверніть перемикач функцій духовки в положення 0. 	<ul style="list-style-type: none"> • Дозволяє вам встановити час закінчення приготування • Щоб перевірити встановлений час, натисніть центральну кнопку 2 рази • Щоб змінити заданий час, натисніть кнопки MENU + "-" "+" 	<ul style="list-style-type: none"> • Ця функція зазвичай використовується з функцією "час приготування". Наприклад, якщо страву потрібно приготувати протягом 45 хвилин, і він повинен бути готовим до 12:30, просто виберіть необхідну функцію, встановіть час приготування до 45 хвилин та час закінчення приготування до 12:30. • В кінці часу встановлення готування духовка автоматично вимикається та звучить звуковий сигнал. • Приготування їжі розпочнеться автоматично в 11:45 (12:30 мінус 45 хв.) і продовжуватиметься до встановленого часу закінчення приготування, коли духовка автоматично вимикається.

3.2 Режими приготування

Індикатор функції	Діапазон температур, °C	Діапазон °C	Функція (Залежить від моделі духовки)
			ЛАМПА: Вмикає освітлення духовки.
			РОЗМОРОЖЕННЯ: Коли індикатор встановлено в це положення. Вентилятор циркулює повітря кімнатної температури навколо замороженої їжі, розморожуючи її протягом декількох хвилин без зміни вмісту білка.
	180	50 ÷ MAX	ПРИГОТУВАННЯ ЗА ДОПОМОГОЮ ВЕНТИЛЯТОРА: Ми рекомендуємо використовувати цей метод для птиці, кондитерських виробів, риби та овочів. Тепло проникає в їжу краще, а час приготування і попереднього нагрівання зменшується. Ви можете готувати різні страви одночасно з однаковою підготовкою або без неї в одній або декількох позиціях. Цей метод приготування забезпечує рівномірний розподіл тепла, а запахи не змішуються.
* 	190	50 ÷ MAX	MASTER BAKE: Дана функція дозволяє зберегти корисні властивості їжі в процесі її приготування, при цьому зменшуючи необхідну кількість жиру та олії. Поєднання нагрівальних елементів з пульсуючим потоком повітря гарантує ідеальний результат приготування.
	210	50 ÷ MAX	ВЕНТИЛЯТОР + НИЖНІЙ ЕЛЕМЕНТ Нагрівальний елемент внизу духовки використовується разом з вентилятором, який циркулює повітря всередині духовки. Цей метод ідеально підходить для соковитих фруктових фланів, пирогів, кішів і пате. Він запобігає пересиханню їжі та забезпечує ріст тіста на хліб, торт тощо.
* 	220	50 ÷ MAX	ТРАДИЦІЙНА: Використовуються обидва елементи – верхній і нижній. Нагрійте духовку протягом десяти хвилин. Цей метод ідеально підходить для будь-якого традиційного запікання. Для приготування червоного м'яса, ноги ягнати, дикої качки, хліба, їжі у фользі (папілотів), випічки з листового тіста. Помістіть їжу в посуді на полиці.
	230	50 ÷ MAX	ГРИЛЬ: використовуйте гриль із зачиненими дверцятами. Використовується лише верхній нагрівальний елемент, а температуру можна регулювати. Для підготовки нагрівальних елементів необхідно розігріти духовку протягом п'яти хвилин. Чудово підходить для страв на грилі, кебабів і ґратенів. Біле м'ясо слід помістити на відстані від гриля. Час приготування довший, але м'ясо буде смачніше. Ви можете помістити червоне м'ясо та рибне філе на полицю, під якою знаходиться піддон для збору рідини. У духовці є два положення для гриля: Grill: 2140 W Barbecue: 3340 W
	220	50 ÷ MAX	ПИЦА: Ця функція забезпечує циркуляцію гарячого повітря в духовці, що забезпечує бездоганний результат для таких страв, як піца чи торт.

* Перевірено відповідно до стандарту EN 60350-1 щодо споживання енергії та енергетичного класу.

4. Очищення та обслуговування духовки

4.1 Загальні відомості про очищення

Завдяки регулярному очищенню тривалість експлуатації приладу можна продовжити. Перед проведенням будь-якого очищення, зачекайте поки духовка охолоне. Ніколи не використовуйте для чищення абразивні мийні засоби, сталеві чи гострі предмети, щоб не пошкодити емальовані деталі. Використовуйте тільки воду, мило або мийні засоби на основі відбілювача (аміаку).

СКЛЯНІ ЧАСТИНИ

Після кожного використання духовки доцільно очистити скляне віконце поглинаючим кухонним рушником. Для видалення більш стійких плям, використовуйте змочену мийним засобом та добре викручену губку, після чого промийте водою.

УЩІЛЬНЕННЯ ВІКОНЦЯ ДУХОВКИ

Брудні ущільнення можна промити вологою губкою.

ДОДАТКОВЕ ОБЛАДНАННЯ

Додаткове обладнання можна очищувати вологою мильною губкою, після чого слід промити і висушити їх. Уникайте використання абразивних мийних засобів.



ПІДДОН ДЛЯ ЗБОРУ РІДИНИ

Після використання гриля витягніть піддон з духовки. Вилийте гарячий жир у контейнер та промийте піддон у гарячій воді, використовуючи губку та рідину для миття посуду.

Якщо залишаються жирні залишки, занурте піддон у воду з мийним засобом. Крім того, ви можете вимити піддон у посудомийній машині або використати мийний засіб для промислової печі. Ніколи не поміщайте брудний піддон назад в духовку.

4.2 Функція Hydro Easy Clean

Під час процедури Hydro Easy Clean використовується пара для усунення залишків жиру та їжі з духовки.

1. Налийте 300 мл води в контейнер Hydro Easy Clean, що знаходиться в низу духовки.
2. Встановіть духовку в режим статичного нагрівання () або нагрівання знизу ().
3. Налаштуйте температуру для значка Hydro Easy Clean ().
4. Дозвольте програмі працювати впродовж 30 хвилин.
5. Через 30 хвилин вимкніть програму та дозвольте духовці охолонути.
6. Після того, як прилад охолоне, очистіть внутрішні поверхні за допомогою ганчірки.

Увага:

Перш ніж торкатися приладу, переконайтесь у тому, що він холодний.

При поводженні з нагрівальними поверхнями слід бути особливо обачним, оскільки існує ризик отримання опіків.

Використовуйте дистильовану або питну воду



4.3 Обслуговування

ВИДАЛЕННЯ ТА ОЧИЩЕННЯ ПАНЕЛІЙ

1. Вийміть панелі, потягнувши їх в напрямку, як показують стрілки (див. нижче).
2. Щоб очистити панелі, помістіть їх в посудомийну машину або протріть мокрою губкою та висушіть.
3. Після очищення, помістіть панелі на своє місце у зворотньому порядку.

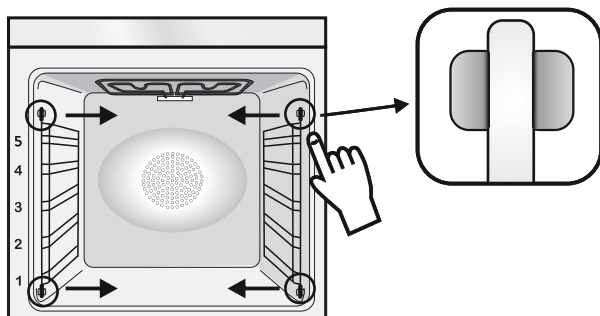

ДЕМОНТАЖ ВІКОНЦЯ ДУХОВКИ

1. Відкрийте переднє віконце.
2. Відкрийте затискачі корпусу завіси справа та зліва від переднього віконця, натиснувши їх донизу.
3. Замініть віконце, виконавши процедуру у зворотньому порядку.

ДЕМОНТАЖ ТА ОЧИЩЕННЯ СКЛЯНИХ ДВЕРЦЯТ

1. Відкрийте дверці духовки.

2.3.4. Зафіксуйте завіси, зніміть гвинти та зніміть верхню металеву кришку, потягнувши її вгору.

5.6. Зніміть скло, обережно витягнувши його з дверцят духовки (Запам'ятайте: в духовках з піролітичним очищенням також виймайте друге і третє скло (при наявності)).

7. Після закінчення очищення чи заміни, повторно зберіть деталі у зворотному порядку. На кожному склі, напис "Pyro" повинен бути розбірливим і розташованим зліва на дверцятах, біля лівої бокової завіси. Таким чином, друкована етикетка першого скла знаходиться всередині дверцят.

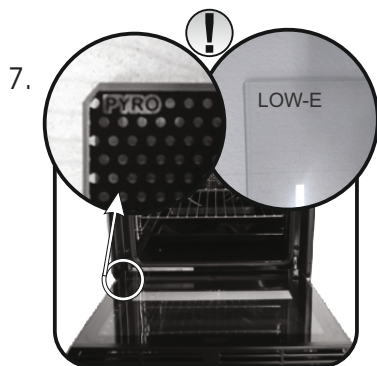
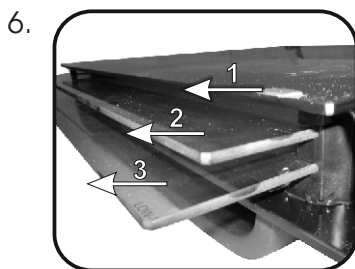
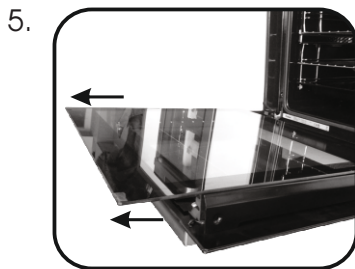
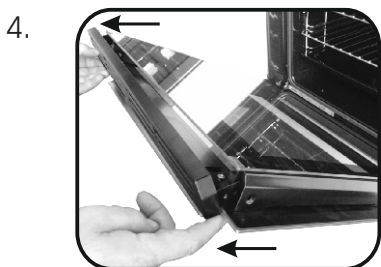
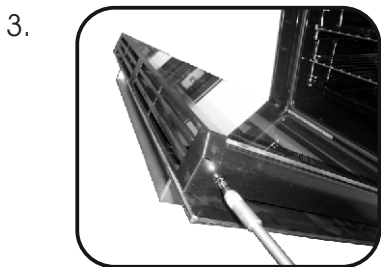
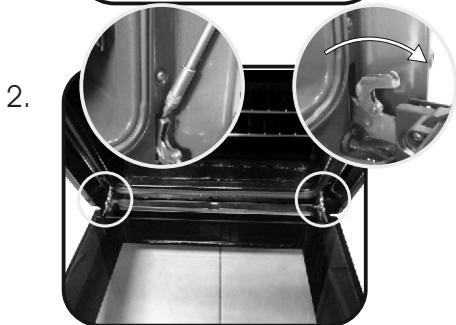

ЗАМІНА ЛАМПИ

1. Від'єднайте духовку від електромережі.
2. Зніміть скляну кришку, відкрутіть лампу та замініть її новою того ж типу.
3. Після заміни несправної лампи, помістіть скляну кришку на своє місце.



5. Виявлення та вирішення несправностей

5.1 Часті запитання

ПРОБЛЕМА	МОЖЛИВА ПРИЧИНА	РІШЕННЯ
Духовка не нагрівається	Годинник не налаштовано	Налаштуйте годинник
Духовка не нагрівається	Функція блокування від дітей увімкнена	Вимкніть функцію блокування від дітей
Духовка не нагрівається	Функція готування та температура не встановлені	Переконайтеся у правильності необхідних налаштувань

Ενδείξεις ασφαλείας

- Κατά την διάρκεια του μαγειρέματος, μπορεί να συμπυκνωθεί υγρασία μέσα στον θάλαμο του φούρνου ή επάνω στο τζάμι της πόρτας. Αυτό είναι ένα φυσιολογικό φαινόμενο. Για να μειώσετε το φαινόμενο αυτό, περιμένετε 10-15 λεπτά μετά από το άναμμα του φούρνου πριν βάλετε τρόφιμα μέσα στον φούρνο. Σε κάθε περίπτωση, η συμπύκνωση εξαφανίζεται όταν φτάσει ο φούρνος σε θερμοκρασία μαγειρέματος.
- Μαγειρέψτε τα λαχανικά μέσα σε ένα σκεύος με καπάκι αντί σε έναν ανοιχτό δίσκο.
- Αποφύγετε να αφήνετε τρόφιμα μέσα στον φούρνο αφού τα έχετε μαγειρέψει για περισσότερο από 15/20 λεπτά.
- ΠΡΟΕΙΔΟΠΟΙΗΣΗ: η συσκευή και τα προσβάσιμα τμήματα θερμαίνονται πολύ κατά την διάρκεια της χρήσης. Προσέξτε να μην ακουμπήσετε οποιαδήποτε θερμά τμήματα.
- ΠΡΟΕΙΔΟΠΟΙΗΣΗ: τα προσβάσιμα τμήματα μπορεί να θερμανθούν πολύ όταν χρησιμοποιείται το ψήσιμο στην σχάρα. Τα παιδιά θα πρέπει να παραμένουν σε μία ασφαλή απόσταση.
- ΠΡΟΕΙΔΟΠΟΙΗΣΗ: σιγουρευτείτε ότι η συσκευή είναι σβηστή πριν αντικαταστήσετε τον λαμπτήρα, για να αποφύγετε το ενδεχόμενο ηλεκτροπληξίας.
- ΠΡΟΕΙΔΟΠΟΙΗΣΗ: για να αποφύγετε οποιοδήποτε κίνδυνο μπορεί να προκληθεί από την ακούσια επαναφορά της θερμικής ασφάλειας, η συσκευή δεν πρέπει να τροφοδοτείται από ενός εξωτερικό διακόπτη ελέγχου, όπως ένας χρονοδιακόπτης, ή να συνδέεται σε ένα κύκλωμα το οποίο ενεργοποιείται και απενεργοποιείται τακτικά.
- Τα παιδιά κάτω των 8 ετών θα πρέπει να παραμένουν σε μία ασφαλή απόσταση από την συσκευή εάν δεν βρίσκονται υπό συνεχή επίβλεψη.
- Τα παιδιά δεν θα πρέπει να παίζουν με την συσκευή.
- Η συσκευή μπορεί να χρησιμοποιηθεί από εκείνους που έχουν ηλικία 8 ετών και άνω και από εκείνους που έχουν μειωμένες σωματικές, αισθητηριακές ή διανοητικές ικανότητες, χωρίς εμπειρία ή γνώση του προϊόντος, μόνο εάν επιβλέπονται ή τους έχουν δοθεί οδηγίες σχετικά με την λειτουργία της συσκευής, με ένα ασφαλή τρόπο και με επίγνωση των πιθανών κινδύνων.

- Ο καθαρισμός και η συντήρηση δεν θα πρέπει να εκτελείται από παιδιά χωρίς επίβλεψη.
- Μην χρησιμοποιείτε άγρια ή λειαντικά υλικά ή αιχμηρές μεταλλικές ξύστρες για να καθαρίσετε τα τζάμια της πόρτας του φούρνου, γιατί μπορεί να γρατζουνίσουν την επιφάνεια και να προκαλέσουν θάμπωμα του τζαμιού.
- Ο φούρνος πρέπει να έχει σβήσει πριν βγάλετε τα αφαιρούμενα μέρη. Μετά τον καθαρισμό συναρμολογήστε και πάλι σύμφωνα με τις οδηγίες.
- Χρησιμοποιείτε μόνο τον αισθητήρα κρέατος που συνιστάται για αυτό τον φούρνο.
- μην χρησιμοποιείτε ατμοκαθαριστή για εργασίες καθαρισμού.
- Συνδέστε ένα φικ στο καλώδιο τροφοδοσίας που είναι κατάλληλο για την τάση, το ρεύμα και το φορτίο που αναγράφονται στην ετικέτα και το οποίο διαθέτει επαφή γείωσης. Η πρίζα πρέπει να είναι κατάλληλη για το φορτίο που αναγράφεται στην ετικέτα και πρέπει να έχει επαφή γείωσης συνδεδεμένη και σε λειτουργία. Ο αγωγός της γείωσης έχει κίτρινο-πράσινο χρώμα. Αυτή η εργασία θα πρέπει να εκτελείται από πιστοποιημένο επαγγελματία. Σε περίπτωση ασυμβατότητας μεταξύ της πρίζας και του φικ της πρίζας της συσκευής, ζητήστε από έναν πιστοποιημένο ηλεκτρολόγο να αντικαταστήσει την πρίζα με μία άλλη κατάλληλου τύπου. Το φικ και η πρίζα πρέπει να συμμορφώνονται με τους ισχύοντες κανόνες της χώρας εγκατάστασης. Η σύνδεση στην τροφοδοσία ισχύος μπορεί επίσης να γίνει τοποθετώντας έναν πολυπολικό ασφαλειοδιακόπτη μεταξύ της συσκευής και της τροφοδοσίας ισχύος, ο οποίος να μπορεί να αντέξει το μέγιστο συνδεδεμένο φορτίο και να είναι σύμφωνος με την ισχύουσα νομοθεσία. Το κίτρινο-πράσινο καλώδιο γείωσης δεν πρέπει να διακόπτεται από τον ασφαλειοδιακόπτη. Η πρίζα ή ο ασφαλειοδιακόπτης που χρησιμοποιείται για τη σύνδεση θα πρέπει να είναι εύκολα προσβάσιμος όταν έχει τοποθετηθεί η συσκευή στη θέση της.
- Η αποσύνδεση μπορεί να επιτευχθεί έχοντας πρόσβαση στο φικ ή ενσωματώνοντας έναν διακόπτη στη σταθερή καλωδίωση σύμφωνα με τους κανόνες καλωδίωσης.

- Εάν έχει πάθει ζημιά το καλώδιο τροφοδοσίας του ρεύματος, θα πρέπει να αντικαθίσταται με ένα καλώδιο ή μία ειδική δέσμη διαθέσιμη από τον κατασκευαστή ή επικοινωνώντας με την υπηρεσία τεχνικής εξυπηρέτησης. Ο τύπος του καλωδίου τροφοδοσίας πρέπει να είναι H05V2V2-F. Αυτή η εργασία θα πρέπει να εκτελείται από πιστοποιημένο επαγγελματία. Ο αγωγός της γείωσης (κίτρινο-πράσινο) πρέπει να είναι μακρύτερος κατά περίπου 10 mm από τους άλλους αγωγούς. Για οποιοσδήποτε επισκευές, συμβουλευθείτε μόνο το τμήμα εξυπηρέτησης πελατών και ζητήστε την χρήση γνήσιων ανταλλακτικών.
- Η αδυναμία συμμόρφωσης με τα ανωτέρω μπορεί να θέσει σε κίνδυνο την ασφάλεια της συσκευής και να ακυρώσει την εγγύηση.
- Οποιοδήποτε υλικό που έχει χυθεί και περισσεύει θα πρέπει να αφαιρείται πριν από τον καθαρισμό.
- Μία παρατεταμένη διακοπή της τροφοδοσίας του ρεύματος που εμφανίζεται κατά τη διάρκεια της φάσης μαγειρέματος μπορεί να προκαλέσει δυσλειτουργία της οθόνης. Σε αυτή την περίπτωση επικοινωνήστε με την υπηρεσία εξυπηρέτησης πελατών.
- Η συσκευή δεν πρέπει να τοποθετείται πίσω από μια διακοσμητική πόρτα για να αποφευχθεί η υπερθέρμανση.
- Όταν τοποθετείτε το ράφι στο εσωτερικό, βεβαιωθείτε ότι το τέρμα είναι στραμμένο προς τα επάνω και στο πίσω μέρος της κοιλότητας. Το ράφι πρέπει να μεπι τελείως μέσα στην κοιλότητα.
- ΠΡΟΕΙΔΟΠΟΙΗΣΗ: Μην σκεπάζετε τα τοιχώματα του φούρνου με αλουμινόχαρτο ή προστατευτικά μίας χρήσης που διατίθενται από τα καταστήματα. Το αλουμινόχαρτο ή οποιοδήποτε άλλο προστατευτικό, όταν είναι σε άμεση επαφή με το θερμό σμάλτο, υπάρχει κίνδυνος να λιώσει και να καταστρέψει το σμάλτο των εσωτερικών τοιχωμάτων.
- ΠΡΟΕΙΔΟΠΟΙΗΣΗ: Ποτέ μην αφαιρείτε το λάστιχο της πόρτας του φούρνου.
- ΠΡΟΣΟΧΗ: Μην ξαναγεμίζετε το κάτω μέρος της κοιλότητας με νερό κατά τη διάρκεια του μαγειρέματος ή όταν ο φούρνος είναι ζεστός.
- Δεν απαιτείται καμία πρόσθετη ενέργεια/ρύθμιση για τη λειτουργία της συσκευής στις ονομαστικές συχνότητες.

Γενικές οδηγίες

118

- 1.1 Ενδείξεις ασφαλείας
- 1.2 Ηλεκτρική ασφάλεια
- 1.3 Υποδείξεις
- 1.4 Τοποθέτηση
- 1.5 Διαχείριση των αποβλήτων
- 1.6 Δήλωση συμμόρφωσης

Περιγραφή του προϊόντος

120

- 2.1 Επισκόπηση
- 2.2 Αξεσουάρ
- 2.3 Χρήση για πρώτη φορά

Χρήση του φούρνου

121

- 3.1 Περιγραφή οθόνης
- 3.2 Τρόποι λειτουργίας ψησίματος

Καθαρισμός και συντήρηση
φούρνου

124

- 4.1 Γενικές οδηγίες για τον καθαρισμό
- 4.2 Λειτουργία Hydro Easy Clean
- 4.3 Συντήρηση
 - Ράφια συρμάτων αφαίρεσης και καθαρισμού
 - Αφαίρεση του παραθύρου του φούρνου
 - Αφαίρεση και καθαρισμός του τζαμιού της πόρτας
 - Αντικατάσταση του λαμπτήρα

Αντιμετώπιση προβλημάτων

127

- 5.1 Συχνές ερωτήσεις

1. Γενικές οδηγίες

Σας ευχαριστούμε που επιλέξατε ένα από τα προϊόντα μας. Για να έχετε τα καλύτερα αποτελέσματα με τον φούρνο σας, θα πρέπει να διαβάσετε προσεκτικά αυτό το εγχειρίδιο οδηγιών χρήσης και να το φυλάξετε για μελλοντική αναφορά. Πριν τοποθετήσετε τον φούρνο, σημειώστε τον σειριακό αριθμό έτσι ώστε να μπορείτε να τον δώσετε στο προσωπικό της υπηρεσίας εξυπηρέτησης πελατών εάν πρέπει να γίνει μία επίσκεψη. Αφού έχετε αφαιρέσει τον φούρνο από την συσκευασία του, ελέγξτε ότι δεν έχει πάθει ζημιά κατά την διάρκεια της μεταφοράς. Εάν έχετε οποιαδήποτε αμφιβολία, μην χρησιμοποιήσετε τον φούρνο και επικοινωνήστε με ένα πιστοποιημένο τεχνικό για συμβουλές. Κρατήστε όλα τα υλικά της συσκευασίας (πλαστικές σακούλες, πολυστερίνες, καρφιά) μακριά από παιδιά. Όταν ανάβει ο φούρνος για πρώτη φορά, μπορεί να εμφανιστεί έντονος καπνός μαζί με μυρωδιά, ο οποίος προκαλείται από την κόλλα που υπάρχει επάνω στα μονωτικά πλαίσια που περιβάλλουν τον φούρνο τα οποία θερμαίνονται για πρώτη φορά. Αυτό είναι απολύτως φυσιολογικό και, εάν εμφανιστεί, θα πρέπει να περιμένετε να διαλυθεί ο καπνός πριν τοποθετήσετε φαγητό μέσα στον φούρνο. Ο κατασκευαστής δεν φέρει καμία απολύτως ευθύνη σε περίπτωση που δεν τηρούνται οι οδηγίες που περιέχονται σε αυτό το έγγραφο.



ΣΗΜΕΙΩΣΗ: οι λειτουργίες του φούρνου, οι ιδιότητες και τα αξεσουάρ που περιγράφονται σε αυτό το εγχειρίδιο θα διαφέρουν, ανάλογα με το μοντέλο που έχετε αγοράσει.

1.1 Ενδείξεις ασφαλείας

Χρησιμοποιήστε τον φούρνο μόνο για τον σκοπό τον οποίο προορίζεται, που σημαίνει μόνο για το ψήσιμο φαγητών· οποιαδήποτε άλλη χρήση, για παράδειγμα σαν πηγή θερμότητας, θεωρείται λανθασμένη και επομένως επικίνδυνη. Ο κατασκευαστής δεν μπορεί να θεωρηθεί υπόλογος για οποιαδήποτε ζημιά προκληθεί από λανθασμένη, εσφαλμένη ή αλόγιστη χρήση. Η χρήση οποιασδήποτε ηλεκτρικής συσκευής συνεπάγεται την τήρηση ορισμένων βασικών κανόνων:

- μην τραβάτε το καλώδιο τροφοδοσίας για να αποσυνδέσετε το φως από την πρίζα,
- μην ακουμπάτε την συσκευή με βρεγμένα ή νοτισμένα χέρια ή πόδια,
- γενικά δεν συνιστάται η χρήση προσαρμογών, πολύμπριζων και καλωδίων προέκτασης,
- σε περίπτωση δυσλειτουργίας και/ή κακής λειτουργίας, σβήστε την συσκευή και μην προσπαθήσετε να την επισκευάσετε μόνοι σας.

1.2 Ηλεκτρική ασφάλεια

ΣΙΓΟΥΡΕΥΤΕΙΤΕ ΟΤΙ ΟΛΕΣ ΟΙ ΗΛΕΚΤΡΙΚΕΣ ΣΥΝΔΕΣΕΙΣ ΓΙΝΟΝΤΑΙ ΑΠΟ ΕΝΑ ΗΛΕΚΤΡΟΛΟΓΟ Ή ΠΙΣΤΟΠΟΙΗΜΕΝΟ ΤΕΧΝΙΚΟ.

Το καλώδιο τροφοδοσίας με το οποίο συνδέεται ο φούρνος πρέπει να πληροί τις προϋποθέσεις της ισχύουσας νομοθεσίας στην χώρα τοποθέτησης. Ο κατασκευαστής δεν φέρει καμία απολύτως ευθύνη για τυχόν ζημιά που έχει προκληθεί από μη τήρηση αυτών των οδηγιών. Ο φούρνος πρέπει να είναι συνδεδεμένος σε μία παροχή ηλεκτρικού ρεύματος με γειωμένη πρίζα τοίχου ή ένα πολλαπλό ασφαλειοδιακόπτη, ανάλογα με την ισχύουσα νομοθεσία στην χώρα τοποθέτησης. Η τροφοδοσία του ηλεκτρικού ρεύματος θα πρέπει να προστατεύεται με κατάλληλες ασφάλειες και τα καλώδια που χρησιμοποιούνται πρέπει να έχουν διατομή η οποία να εγγυάται την σωστή τροφοδοσία του φούρνου.

ΣΥΝΔΕΣΗ

Ο φούρνος τροφοδοτείται με ένα καλώδιο τροφοδοσίας το οποίο θα πρέπει να είναι συνδεδεμένο μόνο με μία παροχή ηλεκτρικού ρεύματος με 220-240 Vac 50 Hz μεταξύ των φάσεων ή μεταξύ της φάσης και του ουδέτερου. Πριν συνδεθεί ο φούρνος με την παροχή ηλεκτρικού ρεύματος, είναι σημαντικό να ελέγξετε:

- την τάση που υποδεικνύεται επάνω στο όργανο μέτρησης,
- την ρύθμιση του ασφαλειοδιακόπτη. Το καλώδιο της γείωσης που συνδέεται στον ακροδέκτη γείωσης του φούρνου πρέπει να είναι συνδεδεμένο με τον ακροδέκτη της γείωσης της παροχής ηλεκτρικού ρεύματος.

ΠΡΟΕΙΔΟΠΟΙΗΣΗ

Πριν συνδέσετε τον φούρνο με την παροχή ηλεκτρικού ρεύματος, ζητήστε από ένα πιστοποιημένο ηλεκτρολόγο να ελέγξει την συνέχεια του ακροδέκτη της γείωσης της παροχής ηλεκτρικού ρεύματος. Ο κατασκευαστής δεν φέρει καμία απολύτως ευθύνη για τυχόν ατυχήματα ή άλλα προβλήματα προκληθούν από την αμέλεια σύνδεσης του φούρνου με τον ακροδέκτη της γείωσης ή από μια σύνδεση με την γείωση η οποία έχει ελαττωματική συνέχεια.

ΣΗΜΕΙΩΣΗ: λόγω του ότι ο φούρνος μπορεί να προϋποθέτει λειτουργία συντήρησης, καλό είναι να διατηρήσετε διαθέσιμη άλλη μία πρίζα τοίχου έτσι ώστε να μπορεί να συνδεθεί σε αυτήν ο φούρνος εάν αφαιρεθεί από τον χώρο στον οποίο είναι τοποθετημένος. Το καλώδιο τροφοδοσίας πρέπει να αντικαθίσταται μόνο από προσωπικό της τεχνικής υπηρεσίας ή από τεχνικούς με αντίστοιχες πιστοποιήσεις.

1.3 Υποδείξεις

Μετά από κάθε χρήση του φούρνου, ένας ελάχιστος καθαρισμός θα διατηρήσει τον φούρνο εντελώς καθαρό.

Μην σκεπάζετε τα τοιχώματα του φούρνου με αλουμινόχαρτο ή προστατευτικά μίας χρήσης που διατίθενται από τα καταστήματα. Το αλουμινόχαρτο ή οποιοδήποτε άλλο προστατευτικό, όταν είναι σε άμεση επαφή με το θερμό σμάλτο, υπάρχει κίνδυνος να λιώσει και να καταστρέψει το σμάλτο των εσωτερικών τοιχωμάτων. Για να προλάβετε υπερβολικό λέρωμα του φούρνου σας με αποτέλεσμα έντονους καπνούς και μυρωδιές, σας συνιστούμε να μην χρησιμοποιείτε τον φούρνο σε πολύ υψηλή θερμοκρασία. Είναι καλύτερο να παρατείνετε τον χρόνο ψήσιματος και να χαμηλώσετε λίγο την θερμοκρασία. Συμπληρωματικά με τα αξεσουάρ που παρέχονται μαζί με τον φούρνο, σας συμβουλεύουμε να χρησιμοποιείτε μόνο δίσκους και φόρμες ψήσιματος ανθεκτικές σε πολύ υψηλές θερμοκρασίες.

1.4 Τοποθέτηση

Ο κατασκευαστής δεν έχει καμία υποχρέωση να κάνει την τοποθέτηση. Εάν χρειάζεται η παροχή υποστήριξης του κατασκευαστή για την επισκευή βλαβών που έχουν προκύψει από λανθασμένη τοποθέτηση, αυτή η παροχή υποστήριξης δεν καλύπτεται από την εγγύηση. Πρέπει να ακολουθούνται οι οδηγίες τοποθέτησης για πιστοποιημένο επαγγελματία. Η λανθασμένη τοποθέτηση μπορεί να προκαλέσει βλάβη ή τραυματισμό σε ανθρώπους, ζώα ή αντικείμενα. Ο κατασκευαστής δεν μπορεί να θεωρηθεί υπόλογος για τέτοιες βλάβες ή τραυματισμούς.

Ο φούρνος μπορεί να βρίσκεται ψηλά σε μία στήλη ή κάτω από ένα πάγκο. Πριν από την στήριξη του, πρέπει να σιγουρευτείτε ότι υπάρχει καλός εξαερισμός στον χώρο του φούρνου που θα επιτρέψει την σωστή κυκλοφορία του αέρα που απαιτείται για την ψύξη και την προστασία των εσωτερικών μερών. Κάντε τα ανοίγματα που προσδιορίζονται στην τελευταία σελίδα ανάλογα με τον τύπο τοποθέτησης.

1.5 Διαχείριση απορριμάτων και προστασία του περιβάλλοντος



Αυτή η συσκευή έχει σήμανση σύμφωνα με την Ευρωπαϊκή Οδηγία 2012/19/EU σχετικά με τα απόβλητα ηλεκτρικού και ηλεκτρονικού εξοπλισμού (ΑΗΗΕ). Η WEEE περιλαμβάνει τόσο ρυπογόνες ουσίες (οι οποίες μπορούν να έχουν αρνητικές επιπτώσεις στο περιβάλλον) όσο και βασικά εξαρτήματα (τα οποία μπορούν να χρησιμοποιηθούν και πάλι). Είναι σημαντικό να υποβάλλονται τα ΑΗΗΕ σε συγκεκριμένες επεξεργασίες έτσι ώστε να αφαιρούνται και να απορρίπτονται όλα τα ρυπογόνα στοιχεία. Τα άτομα μπορούν να διαδραματίσουν σημαντικό ρόλο στην εξασφάλιση ότι τα ΑΗΗΕ δεν θα αποτελέσουν περιβαλλοντικό πρόβλημα. Είναι απαραίτητο να ακολουθούνται μερικοί βασικοί κανόνες:

- τα ΑΗΗΕ δεν θα πρέπει να αντιμετωπίζονται σαν οικιακά απορρίμματα,
- τα ΑΗΗΕ θα πρέπει να μεταφέρονται στις ειδικές περιοχές συλλογής που διαχειρίζονται από τις δημοτικές συμβουλίες ή από εξουσιοδοτημένες εταιρείες.

Σε πολλές χώρες, μπορεί να υπάρχουν διαθέσιμες συλλογές από το σπίτι για μεγάλα WEEE. Όταν αγοράζετε μια καινούργια συσκευή, η παλιά μπορεί να επιστραφεί στον πωλητή ο οποίος πρέπει να την παραλάβει χωρίς χρέωση σε αναλογία μία προς μία, εφόσον η συσκευή αυτή είναι ισοδύναμου τύπου και έχει τις ίδιες λειτουργίες με την παρεχόμενη συσκευή.

ΕΞΟΙΚΟΝΟΜΗΣΗ ΚΑΙ ΣΕΒΑΣΜΟΣ ΣΤΟ ΠΕΡΙΒΑΛΛΟΝ

Όπου είναι εφικτό, αποφύγετε την προθέρμανση του φούρνου και προσπαθείτε πάντα να τον γεμίζετε. Ανοίγετε την πόρτα του φούρνου όσο το δυνατόν λιγότερο συχνά, γιατί διασκορπίζεται η θέρμανση από τον θάλαμο κάθε φορά που ανοίγει. Για μία σημαντική εξοικονόμηση ενέργειας, σβήνετε τον φούρνο μεταξύ 5 και 10 λεπτών πριν από τον προγραμματισμένο τερματισμό του χρόνου μαγειρέματος, και χρησιμοποιείτε την θερμότητα που απομένει την οποία εξακολουθεί να δημιουργεί ο φούρνος. Καθαρίστε καθαρές τις ταμπαχές καθαρές και σωστά τοποθετημένες στις θέσεις τους, για να αποφύγετε διαφυγή της θερμότητας έξω από τον θάλαμο. Εάν έχετε ρολόι παροχής με νυχτερινό τιμολόγιο, το πρόγραμμα "καθυστερημένου μαγειρέματος" κάνει ευκολότερη την εξοικονόμηση ενέργειας, μεταφέροντας την έναρξη της διαδικασίας μαγειρέματος την ώρα που ισχύει η μειωμένη χρέωση.

1.6 Δήλωση συμμόρφωσης

Τοποθετώντας το αναγνωριστικό σημάδι **CE** επάνω σε αυτή την συσκευή, επιβεβαιώνουμε την συμβατότητα με όλες τις σχετικές Ευρωπαϊκές προϋποθέσεις ασφάλειας, υγείας και προστασίας του περιβάλλοντος που εφαρμόζονται για αυτό το προϊόν σύμφωνα με την ισχύουσα νομοθεσία.

2. Περιγραφή του προϊόντος

2.1 Επισκόπηση

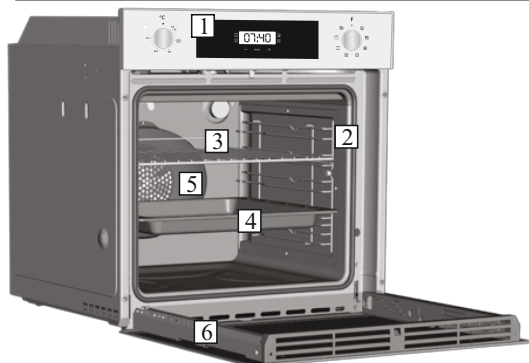

1. Πίνακας ελέγχου
2. Θέσεις ραφιών (πλευρικό πλέγμα εάν περιλαμβάνεται)
3. Μεταλλική σχάρα
4. Δοχείο στάγδην ροής
5. Πόρτα φούρνου

2.2 Αξεσουάρ

1 Δοχείο συλλογής



Συλλέγει τα υπολείμματα τα οποία στάζουν κατά την διάρκεια του ψησίματος των τροφών επάνω στις σχάρες.

2 Μεταλλική σχάρα

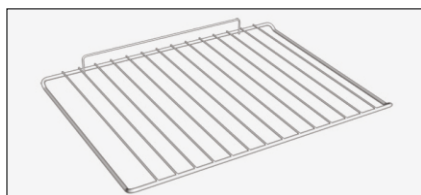

Συγκρατεί φόρμες ψησίματος και ταψιά.

3 ά πλέγματα

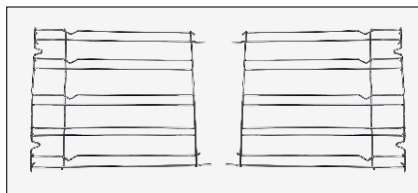

Βρίσκεται και στις δύο πλευρές της κοιλότητας του φούρνου. Συγκρατεί τις μεταλλικές σχάρες και τα δοχεία συλλογής.

2.3 Χρήση για πρώτη φορά

ΠΡΟΚΑΤΑΡΚΤΙΚΟΣ ΚΑΘΑΡΙΣΜΟΣ

Καθαρίστε τον φούρνο πριν τον χρησιμοποιήσετε για πρώτη φορά. Σκουπίστε τις εξωτερικές επιφάνειες με ένα νοτισμένο μαλακό πανί. Πλύνετε όλα τα αξεσουάρ μέσα στον φούρνο και σκουπίστε με ένα διάλυμα ζεστού νερού και κατάλληλου καθαριστικού υγρού. Ρυθμίστε τον άδειο φούρνο στην μέγιστη θερμοκρασία και αφήστε τον αναμμένο για περίπου 1 ώρα, αυτό θα αφαιρέσει τυχόν υπολειπόμενες μυρωδιές της καινούργιας συσκευής.

3. Χρήση του φούρνου

3.1 Περιγραφή οθόνης

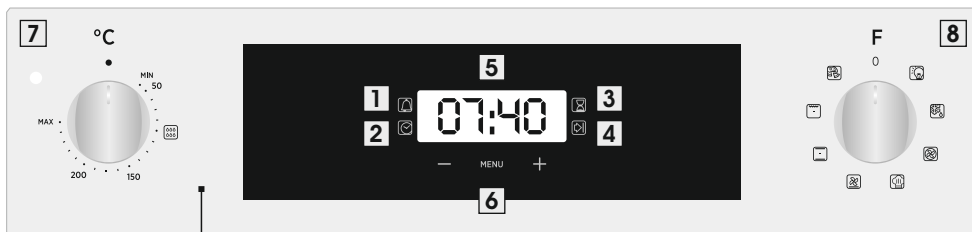



1. Minute minder
2. Ρύθμιση ρολογιού
3. Χρόνος μαγειρέματος
4. Τέλος μαγειρέματος
5. Εμφάνιση θερμοκρασίας ή ρολογιού
6. Χειριστήρια ρύθμισης οθόνης LCD
7. Κουμπί επιλογής θερμοστάτη
8. Κουμπί επιλογέα λειτουργίας









ΠΡΟΕΙΔΟΠΟΙΗΣΗ: η πρώτη λειτουργία που πρέπει να εκτελεστεί μετά την εγκατάσταση του φούρνου ή μετά τη διακοπή της παροχής ρεύματος (αυτό είναι αναγνωρίσιμο ότι η οθόνη παλλόμενη και δείχνει 12:00) ρυθμίζει τη σωστή ώρα. Αυτό επιτυγχάνεται ως εξής.

- Πιέστε το κεντρικό κουμπί.
- Ρύθμιση χρόνου με κουμπιά "-" "+".
- Αφήστε όλα τα κουμπιά.

ΠΡΟΣΟΧΗ: Ο φούρνος θα λειτουργεί μόνο εφόσον έχει ρυθμιστεί το ρολόι.

ΛΕΙΤΟΥΡΓΙΑ	ΠΩΣ ΧΡΗΣΙΜΟΠΟΙΕΙΤΕ	ΠΩΣ ΝΑ ΑΠΑΓΟΡΕΥΕΤΑΙ	ΤΙ ΚΑΝΕΙ	ΣΗΜΕΙΩΣΗ
ΚΛΕΙΔΑΡΙΑ	<ul style="list-style-type: none"> • Η λειτουργία ασφάλειας για τα παιδιά ενεργοποιείται αγγίζοντας το στοιχείο Set (Ρυθμιστή) (+) για τουλάχιστον 7 δευτερόλεπτα. Από αυτή τη στιγμή κάθε άλλη λειτουργία κλειδώνει και η οθόνη θα αναβοσβήνει ανά 3 δευτ. την ένδειξη STOP (ΔΙΑΚΟΠΗ) και τη ρυθμισμένη ώρα διακοπόμενα. 	<ul style="list-style-type: none"> • Η λειτουργία παιδική κλειδαριά απενεργοποιείται αγγίζοντας το touchpad Set (+) ξανά για τουλάχιστον 5 δευτερόλεπτα. Από τη στιγμή αυτή όλες οι λειτουργίες είναι επιλέξιμες ξανά. 		
ΛΕΠΤΟ ΦΡΟΝΤΙΖΩΝ 	<ul style="list-style-type: none"> • Πιέστε το κεντρικό κουμπί 3 φορές • Πατήστε τα πλήκτρα "-" "+" για να ρυθμίσετε τον απαιτούμενο χρόνο • Απελευθερώστε όλα τα κουμπιά 	<ul style="list-style-type: none"> • Μόλις παρέλθει ο χρόνος της ρύθμισης, ενεργοποιείται ηχητικός συναγερμός. Αυτός ο συναγερμός σταματά αυτόματα, αλλά μπορείτε να τον σταματήσετε άμεσα πατώντας οποιοδήποτε πλήκτρο. 	<ul style="list-style-type: none"> • Ακουγεται ξυπνητήρι στο τέλος της καθορισμένης ώρας. • Κατά τη διάρκεια της διαδικασίας, στην οθόνη εμφανίζεται ο υπόλοιπος χρόνος. 	<ul style="list-style-type: none"> • Επιτρέπει τη χρήση του φούρνου ως ξυπνητήρι (θα μπορούσε να ενεργοποιηθεί είτε με τη λειτουργία του φούρνου είτε χωρίς τη λειτουργία του φούρνου)
ΧΡΟΝΟΣ ΜΑΓΕΙΡΕΜΑΤΟΣ 	<ul style="list-style-type: none"> • Επιλέξτε τη λειτουργία μαγειρέματος με τον περιστροφικό διακόπτη λειτουργίας του φούρνου και την επιθυμητή θερμοκρασία μαγειρέματος με τον περιστροφικό διακόπτη του θερμοστάτη. • Πιέστε το κεντρικό κουμπί 1 φορά <ul style="list-style-type: none"> • Πατήστε τα κουμπιά "-" ή "+" για να ρυθμίσετε τη διάρκεια της μαγειρέματος που απαιτείται • Αφήστε όλα τα κουμπιά ΣΗΜΕΙΩΣΗ: Εάν ο φούρνος είναι απενεργοποιημένος ή η λυχνία λειτουργεί, η λειτουργία χρονικού προγραμματισμού μαγειρέματος δεν λειτουργεί.	<ul style="list-style-type: none"> • Πατήστε οποιοδήποτε κουμπί για να σταματήσετε το σήμα. Πιέστε το κεντρικό κουμπί για να επιστρέψετε στη λειτουργία ρολογιού. 	<ul style="list-style-type: none"> • Επιτρέπει την προεπιλογή του χρόνου μαγειρέματος που απαιτείται για την επιλεγμένη συνταγή. • Για να ελέγξετε πόσο χρονικό διάστημα αφήνετε να τρέξει, πατήστε το πλήκτρο MENU 1. • Για να τροποποιήσετε / αλλάξετε την προκαθορισμένη ώρα πιέστε τα πλήκτρα MENU και "-" "+". 	<ul style="list-style-type: none"> • Στο τέλος του προγράμματος, το πρόγραμμα μεταδίδει 3 προειδοποιητικά σήματα και η ένδειξη End (Τέλος) εμφανίζεται στην οθόνη. Ρυθμίστε το διακόπτη επιλογής λειτουργίας στη θέση "0" για να επανέλθετε στη λειτουργία ρολογιού.
ΤΕΛΟΣ ΤΟΥ ΜΑΓΕΙΡΟΥ 	<ul style="list-style-type: none"> • Επιλέξτε τη λειτουργία μαγειρέματος με τον περιστροφικό διακόπτη λειτουργίας του φούρνου και την επιθυμητή θερμοκρασία μαγειρέματος με τον περιστροφικό διακόπτη του θερμοστάτη. • Πιέστε το κεντρικό κουμπί 2 φορές • Πατήστε τα πλήκτρα "-" "+" για να ρυθμίσετε την ώρα κατά την οποία θέλετε να απενεργοποιηθεί το φούρνο • Απελευθερώστε τα κουμπιά ΣΗΜΕΙΩΣΗ: Εάν ο φούρνος είναι απενεργοποιημένος ή η λυχνία λειτουργεί, η λειτουργία χρονικού προγραμματισμού μαγειρέματος δεν λειτουργεί.	<ul style="list-style-type: none"> • Κατά το χρόνο ρύθμισης, ο φούρνος θα σβήσει. Για να απενεργοποιήσετε χειροκίνητα, γυρίστε τον επιλογέα λειτουργίας φούρνου στη θέση 0. 	<ul style="list-style-type: none"> • Σας επιτρέπει να ορίσετε το τέλος του χρόνου μαγειρέματος • Για να ελέγξετε την προκαθορισμένη ώρα πιέστε το κεντρικό κουμπί 2 φορές • Για να τροποποιήσετε την προκαθορισμένη ώρα πιέστε τα πλήκτρα MENU + "-" "+" 	<ul style="list-style-type: none"> • Αυτή η λειτουργία χρησιμοποιείται συνήθως με τη λειτουργία "χρόνος μαγειρέματος". Για παράδειγμα, εάν το πιάτο πρέπει να μαγειρευτεί για 45 λεπτά και πρέπει να είναι έτοιμο μέχρι τις 12:30, απλά επιλέξτε την απαιτούμενη λειτουργία, ρυθμίστε το χρόνο μαγειρέματος σε 45 λεπτά και το τέλος του χρόνου μαγειρέματος στις 12:30. • Στο τέλος της ώρας ρύθμισης του μαγειρέματος, ο φούρνος θα σβήσει αυτόματα και θα ακούγεται ένας ηχητικός συναγερμός. • Το μαγείρεμα θα ξεκινήσει αυτόματα στις 11:45 (12:30 μείον 45 λεπτά) και θα συνεχιστεί μέχρι το προκαθορισμένο τέλος του χρόνου μαγειρέματος, όταν ο φούρνος θα απενεργοποιηθεί αυτόματα.

3.2 Τρόποι λειτουργίας ψησίματος

Επιλογέας λειτουργίας	T ° C Προτεινόμενη	T ° C Εύρος	Λειτουργία (εξαρτάται από το μοντέλο του φούρνου)
			ΛΑΜΠΑ: Ανάβει τον φωτισμό του φούρνου.
			ΑΠΩΨΥΞΗ: Όταν ρυθμίζεται ο επιλογέας σε αυτή την θέση. Ο ανεμιστήρας ανακυκλώνει αέρα 40oC γύρω από τα κατεψυγμένα τρόφιμα έτσι ώστε να τα ξεπαγώσει σε μερικά λεπτά χωρίς να χάνονται ή να μεταβάλλονται οι πρωτεΐνες που περιέχουν τα τρόφιμα.
	180	50 - MAX	ΨΗΣΙΜΟ ΜΕ ΑΕΡΑ: Σας συνιστούμε να χρησιμοποιείτε αυτή την μέθοδο για πουλερικά, ζυμαρικά, ψάρι και λαχανικά. Η θερμότητα διεισδύει καλύτερα μέσα στην τροφή και μειώνονται οι χρόνοι μαγειρέματος και προθέρμανσης. Μπορείτε να μαγειρέψετε ταυτόχρονα διαφορετικές τροφές με ή χωρίς την ίδια προετοιμασία σε μία ή περισσότερες θέσεις. Αυτή η μέθοδος μαγειρέματος παρέχει ομοιόμορφη κατανομή της θερμότητας και οι μυρωδιές δεν αναμνύονται. Αφήστε περίπου δέκα λεπτά επιπλέον όταν μαγειρεύετε ταυτόχρονα τρόφιμα.
	190	50 - MAX	MASTER BAKE : Αυτή η λειτουργία επιτρέπει το μαγείρεμα με πιο υγιεινό τρόπο, μειώνοντας την ποσότητα του απαιτούμενου λίπους ή λαδιού. Ο συνδυασμός των θερμαντικών στοιχείων με ένα κύκλο παλμών αέρα εξασφαλίζει ένα τέλειο αποτέλεσμα ψησίματος.00
	210	50 - MAX	ΑΝΕΜΙΣΤΗΡΑΣ + ΚΑΤΩ ΘΕΡΜΑΝΤΙΚΟ ΣΤΟΙΧΕΙΟ: Χρησιμοποιείται το κάτω θερμαντικό στοιχείο με τον ανεμιστήρα να ανακυκλώνει τον αέρα μέσα στον φούρνο. Αυτή η μέθοδος είναι ιδανική για τάρτες με ζουμερά φρούτα, τάρτες, γλυκά και πατέ. Δεν αφήνει τα τρόφιμα να στεγνώσουν και βοηθάει να φουσκώσουν τα κέικ, η ζύμη του ψωμιού και άλλα τρόφιμα που μαγειρεύονται από το κάτω μέρος. Τοποθετήστε το ράφι στην μεσαία θέση.
	220	50 - MAX	ΦΟΥΡΝΟΣ: Χρησιμοποιείται και το επάνω, και το κάτω θερμαντικό στοιχείο. Προθερμάνετε τον φούρνο για περίπου δέκα λεπτά. Η μέθοδος αυτή είναι ιδανική για όλα τα παραδοσιακά ψησίματα. Για ροδοκοκκίνισμα κόκκινου κρέατος, roast beef, μπούτι αρνιού, κυνήγι, φαγητό τυλιγμένο σε αλουμινόχαρτο (parillotes), γλυκά με νυφάδες. Τοποθετήστε το φαγητό και τον δίσκο του επάνω στο ράφι στην μεσαία θέση.
	230	50 - MAX	ΓΚΡΙΛ: Χρησιμοποιείστε το γκριλ με την πόρτα κλειστή. Χρησιμοποιείται μόνο το επάνω θερμαντικό στοιχείο και μπορείτε να ρυθμίσετε την θερμοκρασία. Απαιτούνται πέντε λεπτά προθέρμανσης έτσι ώστε να θερμανθούν και να ζεσταθούν τα θερμαντικά στοιχεία. Η επιτυχία είναι εγγυημένη για ψήσιμο στην σχάρα, κεμπάπ και ψητά στον φούρνο. Τα λευκά κρέατα πρέπει να τοποθετούνται σε μία απόσταση από το γκριλ· ο χρόνος μαγειρέματος είναι μεγαλύτερος, αλλά το κρέας θα είναι πιο νόστιμο. Μπορείτε να βάλετε κόκκινα κρέατα και φιλέτα ψαριού στο ράφι με τον δίσκο συλλογής από κάτω.
	220	50 - MAX	ΠΙΤΣΑ: Με αυτή η λειτουργία ανακυκλώνεται θερμός αέρας μέσα στον φούρνο για να εξασφαλίσει τέλειο αποτέλεσμα για πιάτα όπως πίτσα ή κέικ.

* Δοκιμασμένο σύμφωνα με το πρότυπο EN 60350-1 για τους σκοπούς της δήλωσης κατανάλωσης ενέργειας και της ενεργειακής κλάσης

4. Καθαρισμός και συντήρηση φούρνου

4.1 Γενικές οδηγίες για τον καθαρισμό

Ο κύκλος ζωής της συσκευής μπορεί να επεκταθεί μέσω τακτικού καθαρισμού. Περιμένετε μέχρι να κρυώσει ο φούρνος πριν κάνετε οποιοδήποτε εργασίες χειροκίνητου καθαρισμού. Ποτέ μην χρησιμοποιείτε απορρυπαντικά με κόκκους, σύρμα καθαρισμού ή αιχμηρά αντικείμενα για τον καθαρισμό, έτσι ώστε να μην προκληθεί ανεπανόρθωτη ζημία στα επισμαλτωμένα μέρη. Χρησιμοποιήστε μόνο νερό, σαπούνι ή απορρυπαντικά με βάση λευκαντικά (αμμωνία).

ΓΥΑΛΙΝΑ ΕΞΑΡΤΗΜΑΤΑ

Καλό είναι να καθαρίζετε το τζάμι της πόρτας με απορροφητικό χαρτί κουζίνας μετά από κάθε χρήση του φούρνου. Για να αφαιρέσετε πιο επίμονους λεκέδες, μπορείτε να χρησιμοποιήσετε ένα σφουγγάρι νοτισμένο με καθαριστικό, καλά συμμένο, και να ξεπλύνετε μετά με νερό.

ΤΣΙΜΟΥΧΑ ΤΖΑΜΙΟΥ ΠΟΡΤΑΣ

Εάν είναι βρώμικη, η τσιμούχα μπορεί να καθαριστεί με ένα ελαφρά νοτισμένο σφουγγάρι.

ΑΞΕΣΟΥΑΡ



Καθαρίστε τα αξεσουάρ με ένα βρεγμένο σφουγγάρι με σαπούνι, πριν τα ξεπλύνετε και τα στεγνώσετε: αποφύγετε την χρήση απορρυπαντικά με κόκκους.

ΔΟΧΕΙΟ ΣΥΛΛΟΓΗΣ

Μετά από την χρήση του γκριλ, αφαιρέστε το δοχείο από τον φούρνο. Αδειάστε το ζεστό λίπος σε ένα σκεύος και πλύνετε το δοχείο με ζεστό νερό, χρησιμοποιώντας ένα σφουγγάρι και υγρό απορρυπαντικό. Εάν παραμένουν υπολείμματα λίπους, βουτήξτε το δοχείο μέσα σε νερό και καθαριστικό. Εναλλακτικά, μπορείτε να πλύνετε το δοχείο μέσα σε ένα πλυντήριο πιάτων ή να χρησιμοποιήσετε ένα διαθέσιμο στο εμπόριο καθαριστικό φούρνου. Ποτέ μην βάζετε ξανά ένα βρώμικο δοχείο μέσα στον φούρνο.

4.2 Λειτουργία Hydro Easy Clean

Η διαδικασία Hydro Easy Clean χρησιμοποιεί ατμό για να βοηθήσει στην απομάκρυνση υπολειμμάτων λίπους και τροφίμων από το φούρνο.

1. Ρίξτε 300 ml νερού στο δοχείο Hydro Easy Clean στο κάτω μέρος του φούρνου.
 2. Ρυθμίστε τη λειτουργία του φούρνου σε Στατικό () ή Κάτω () θερμοαντήρα
 3. Ρυθμίστε τη θερμοκρασία στο εικονίδιο Hydro Easy Clean 
 4. Αφήστε το πρόγραμμα να λειτουργήσει για 30 λεπτά.
 5. Μετά από 30 λεπτά απενεργοποιήστε το πρόγραμμα και αφήστε το φούρνο να κρυώσει.
 6. Όταν η συσκευή είναι δροσερή, καθαρίστε τις εσωτερικές επιφάνειες του φούρνου με ένα πανί.
- Προειδοποίηση: Βεβαιωθείτε ότι η συσκευή είναι δροσερή πριν την αγγίξετε.
Πρέπει να προσέχετε με όλες τις θερμές επιφάνειες καθώς υπάρχει κίνδυνος εγκαυμάτων.
Χρησιμοποιήστε αποσταγμένο ή πόσιμο νερό.



4.3 Συντήρηση

Αφαίρεση και καθαρισμός των σχαρών

1. Αφαιρέστε τις σχάρες τραβώντας τις προς την κατεύθυνση που δείχνουν τα βέλη (δείτε από κάτω).
2. Για να καθαρίσετε τις σχάρες είτε βάλτε τις μέσα σε ένα πλυντήριο πιάτων ή χρησιμοποιήστε ένα υγρό σφουγγάρι, εξασφαλίζοντας ότι μετά έχουν στεγνώσει καλά.
3. Μετά από την διαδικασία καθαρισμού τοποθετήστε τις σχάρες με αντίστροφη σειρά.

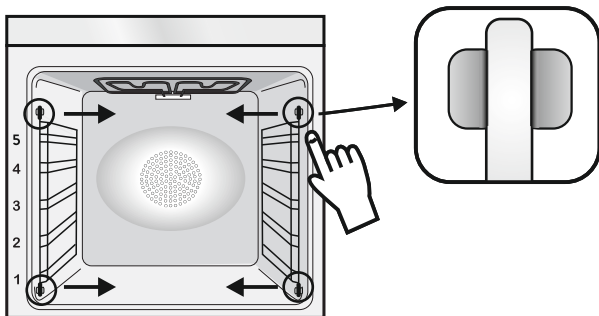

Αφαίρεση του παραθύρου του φούρνου

1. Ανοίξτε το μπροστινό παράθυρο.
2. Ανοίξτε τους σφιγκτήρες του σώματος του μεντεσέ στη δεξιά και την αριστερή πλευρά του μπροστινού παραθύρου πιέζοντάς τους προς τα κάτω.
3. Τοποθετήστε ξανά στη θέση του το παράθυρο ακολουθώντας την αντίστροφη διαδικασία.

ΑΦΑΙΡΕΣΗ ΚΑΙ ΚΑΘΑΡΙΣΜΟΣ ΤΟΥ ΤΖΑΜΙΟΥ ΤΗΣ ΠΟΡΤΑΣ

1. Ανοίξτε την πόρτα του φούρνου.

2.3.4. Ασφαλίστε τους μεντεσέδες, αφαιρέστε τις βίδες και αφαιρέστε επάνω μεταλλικό κάλυμμα τραβώντας το προς τα επάνω.

5,6. Αφαιρούμε το γυαλί, εξαγοντάς το προσεκτικά από την πόρτα του φούρνου (Σημείωση: σε πυρολυτικούς φούρνους, αφαιρούμε επίσης το δεύτερο και το τρίτο γυαλί (εάν υπάρχει)).

7. Στο τέλος του καθαρισμού ή της αντικατάστασης, μοντάρετε ξανά τα εξαρτήματα με αντίστροφη σειρά. Σε κάθε γυαλί, η ένδειξη "PYRO" πρέπει να είναι ευανάγνωστη και τοποθετημένη στην αριστερή πλευρά της θύρας, κοντά στον αριστερό πλευρικό στροφέα. Με αυτό τον τρόπο, η τυπωμένη ετικέτα του πρώτου τζαμιού θα είναι μέσα στην πόρτα.

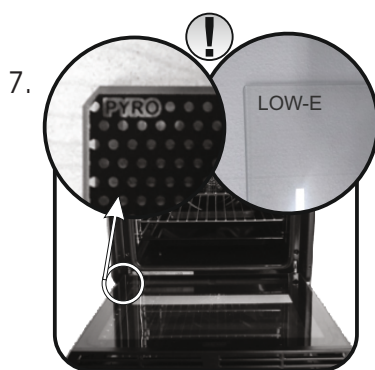
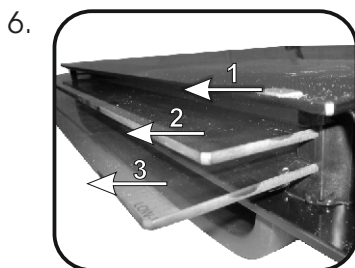
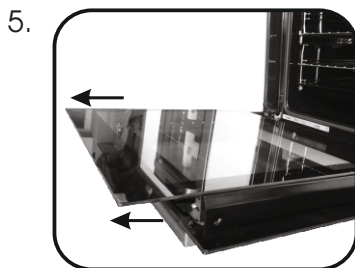
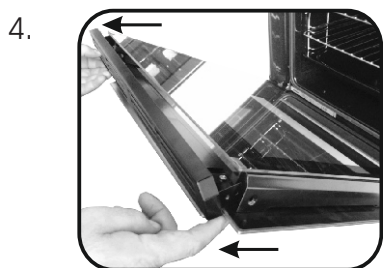
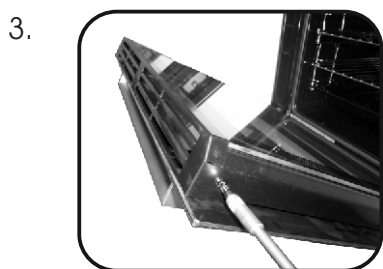

ΑΝΤΙΚΑΤΑΣΤΑΣΗ ΤΟΥ ΛΑΜΠΤΗΡΑ

1. Αποσυνδέστε τον φούρνο από την παροχή του ρεύματος.
2. Αφαιρέστε το γυάλινο κάλυμμα, ξεβιδώστε τον λαμπτήρα και αντικαταστήστε τον με ένα καινούργιο λαμπτήρα ιδίου τύπου.
3. Αφού έχει αντικατασταθεί ο καμένος λαμπτήρας, τοποθετήστε ξανά το γυάλινο κάλυμμα.



5. Αντιμετώπιση προβλημάτων

5.1 Συχνές Ερωτήσεις

ΠΡΟΒΛΗΜΑ	ΠΙΘΑΝΗ ΑΙΤΙΑ	ΛΥΣΗ
Ο φούρνος δεν θερμαίνεται	Το ρολόι δεν είναι ρυθμισμένο	Ρυθμίστε το ρολόι
Ο φούρνος δεν θερμαίνεται	Η παιδική ασφάλεια είναι ενεργός	Απενεργοποιήστε την παιδική ασφάλεια
Ο φούρνος δεν θερμαίνεται	Δεν έχει ρυθμιστεί μία λειτουργία μαγειρέματος και θερμοκρασία	Βεβαιωθείτε ότι είναι σωστές οι απαραίτητες ρυθμίσεις

Техника На Безопасност

- По време на готвене влагата може да кондензира по вътрешността на фурната или по стъклото на вратата. Това е нормално. За да намалите този ефект, изчакайте 10-15 минути след включване на захранването, преди да поставите храна във фурната. Във всеки случай кондензът изчезва, когато фурната достигне температурата за готвене.
- Гответе зеленчуците в съд с капак вместо в открита тава.
- Избягвайте да оставяте храна вътре във фурната след готвене за повече от 15-20 минути.
- ПРЕДУПРЕЖДЕНИЕ: уредът и достъпните части стават горещи по време на използване. Внимавайте да не докосвате горещите части.
- ПРЕДУПРЕЖДЕНИЕ: достъпните части могат да станат горещи, когато скарата се използва. Децата трябва да бъдат държани на безопасно разстояние.
- ПРЕДУПРЕЖДЕНИЕ: уверете се, че уредът е изключен, преди да сменяте крушката, за да избегнете риска от токов удар.
- ПРЕДУПРЕЖДЕНИЕ: за да се избегне опасност, породена от неволното нулиране на термоизключвателя, уредът не бива да се захранва през външно изключващо устройство, като например таймер, нито да бъде свързан към верига, която се включва и изключва редовно.
- Децата под 8-годишна възраст трябва да бъдат държани на безопасно разстояние от уреда, ако не се наблюдават непрекъснато.
- Не допускате деца да си играят с уреда.
- Уредът може да се използва от лица на 8-годишна възраст или повече, както и от лица с ограничени физически, сензорни или психически способности, без опит или знания за продукта само ако се наблюдават или са им били предоставени инструкции за работа с уреда по безопасен начин с осведоменост за възможните рискове.
- Почистването и поддръжката не трябва да се извършват от деца без наблюдение.
- Не използвайте груби или абразивни материали или остри

метални стъргалки за почистване на стъклата на вратата на фурната, тъй като те може да надраскат повърхността и да раздробят стъклото.

- Фурната трябва да се изключи преди отстраняване на демонтиращите се части. След почистване ги сглобете отново съгласно инструкциите.

- Използвайте само термометъра за месо, препоръчан за тази фурна.

- Не използвайте парочистачка за почистване на уреда.

- Свържете щепсел към захранващия кабел, който е в състояние да понесе напрежението, тока и натоварването, указани на табелката и има контакт за заземяване. Щепселът трябва да е подходящ за натоварването, посочено на етикета, и трябва да е свързан към заземяващ контакт, който да работи. Заземяващият проводник е жълто-зелен на цвят. Това действие трябва да се извършва само от подходящо квалифициран специалист. В случай на несъвместимост между контакта и щепсела на уреда, се обърнете към квалифициран електротехник, който да замени контакта с друг подходящ тип. Щепселът и контактът трябва да отговарят на действащите норми на държавата на инсталацията. Свързването към източника на захранване може да се извърши и чрез поставяне на универсален прекъсвач между уреда и източника на захранване, който може да понесе максималното свързано натоварване и който е в съответствие с действащото законодателство. Жълто-зеленият заземяващ кабел не трябва да се прекъсва от прекъсвача. Гнездото или универсалният прекъсвач, използвани за връзката, трябва да са леснодостъпни, когато уредът е монтиран.

- Прекъсването на връзката може да се постигне чрез достъпност на щепсела или чрез включване на превключвател в неподвижното окабеляване в съответствие с правилата за окабеляване.

- Ако захранващият кабел е повреден, той трябва да бъде заменен с кабел или специален пакет, предоставен от производителя, или като се свържете с отдела за обслужване на

клиенти. Типът на захранващия кабел трябва да е H05V2V2-F. Това действие трябва да се извършва само от подходящо квалифициран специалист. Заземителният проводник (жълто-зелен) трябва да е приблизително 10 mm по-дълъг от другите проводници. За ремонти се обръщайте към отдела за обслужване на клиенти и изисквайте използване на оригинални резервни части.

- Неспазването на горното може да застраши безопасността на уреда и да обезсили гаранцията.
- Преди почистването трябва да се извади излишъкът от разлетия материал.
- Дълго прекъсване на електрозахранването по време на фаза на готвене може да причини повреда на монитора. В този случай се свържете с отдела за обслужване на клиентите.
- Уредът не трябва да се монтира зад декоративна врата, за да се избегне прегряване.
- Когато поставите рафта вътре, уверете се, че стоперът е насочен нагоре и в задната част на кухнята. Рафтът трябва да бъде пъхнат изцяло в кухнята.
- ПРЕДУПРЕЖДЕНИЕ: не облепвайте вътрешността на фурната с алуминиево фолио или защитно фолио за еднократна употреба от търговската верига. При докосване до нагорещените емайлирани повърхности, алуминиевото фолио или другите видове защита може да се разтопят и така да увредят емайла на вътрешните стени.
- ПРЕДУПРЕЖДЕНИЕ: Никога не сваляйте уплътнението на вратата на фурната.
- ВНИМАНИЕ: Не допълвайте дъното на кухнята с вода по време на готвене или когато фурната е гореща.
- За работа с уреда при номиналните честоти не се изисква допълнително действие/настройка.

Общи Мерки За Безопасност

132

- 1.1 Инструкции за безопасност
- 1.2 Електрическа безопасност
- 1.3 Препоръки
- 1.4 Монтаж
- 1.5 Управление на отпадъците и защита на околната среда
- 1.6 Декларация за съответствие

Описание на продукта

134

- 2.1 Общ изглед
- 2.2 Приспособления
- 2.3 Първа употреба

Използване на фурната

135

- 3.1 Описание на дисплея
- 3.2 Режими на готвене

Почистване и поддръжка на фурната

138

- 4.1 Общи бележки по почистването
- 4.2 Hydro Easy Clean функция
- 4.3 Поддръжка
 - Инструкции за сваляне и почистване на страничните стойки
 - Сваляне на прозореца на фурната
 - Сваляне и почистване на стъклената врата
 - Смяна на крушката

Отстраняване на проблеми

141

- 5.1 ЧЗВ

1. 1. Общи Мерки За Безопасност

Благодарим Ви, че избрахте един от нашите продукти. За да имате възможно най-добър резултат при използването на фурната, внимателно прочетете това ръководство. Препоръчваме Ви да запазите настоящото ръководство за монтаж и експлоатация и при нужда да се обръщате към него.

Когато уредът е в експлоатация всички достъпни части са горещи. Внимавайте да не се докосвате до тези елементи. При първият пуск на фурната, може да се усети неприятна миризма. Това става защото изолационните елементи се загреват за първи път. Това е абсолютно нормално и няма повод за притеснение. Изчакайте уреда да изстине и го забършете добре. След това е готов за нормална експлоатация.



Една фурна по своята същност на работа става много гореща. Особено стъклото на вратата на фурната.

1.1 Инструкции за безопасност

Използвайте фурната единствено по предназначение - само за приготвяне на храна. Всяка друга употреба, например като източник на топлина, се смята за неправилна и следователно опасна. Производителят не носи отговорност за щети, възникнали вследствие на неуместната, неправилната или неразумната употреба на фурната.

Използването на всеки един електроуред предполага спазването на някои основни правила:

- Не изключвайте от контакта, като дърпате кабела.
- Не докосвайте уреда с мокри или влажни ръце или крака.
- Не се препоръчва използването на адаптери, разклонители и удължители.

В случай на повреда и/или не добра работа, изключете уреда и не се опитвайте да го поправите сами.

1.2 Електрическа безопасност

УВЕРЕТЕ СЕ, ЧЕ СВЪРЗВАНЕТО НА ЕЛЕКТРИЧЕСКИТЕ КАБЕЛИ СЕ ИЗВЪРШВА ОТ ЕЛЕКТРОТЕХНИК ИЛИ КВАЛИФИЦИРАН ТЕХНИК. Електрическата инсталация, към която е свързана фурната, трябва да отговаря на изискванията на приложимото законодателство в страната, в която се ползва уредът. Производителят не носи отговорност за щети, причинени от неспазването на тези указания. Фурната трябва да бъде свързана към електрозахранване със заземено контактно гнездо или многополюсен прекъсвач, в зависимост от приложимото законодателство в страната, в която се извършва монтажът. Електрозахранващата инсталация трябва да бъде защитена с подходящи предпазители, а използваните проводници трябва да имат напречно сечение, подходящо за провеждане на тока, необходим за захранване на фурната.

СВЪРЗВАНЕ

Фурната е оборудвана със захранващ кабел, който трябва да се свърже единствено към източник 220-240 V AC 50 Hz между фазите или между фазата и нулата. Преди да свържете фурната към захранването, е важно да извършите проверка на:

- стойностите на напрежението с фазомер и
- настройката на прекъсвача.

Заземяващият проводник, който е свързан към заземяваща клема на фурната, трябва да бъде свързан към заземяващата клема на захранването.

ПРЕДУПРЕЖДЕНИЕ

Преди да свържете фурната към захранването, поискайте от квалифициран електротехник да провери изправността на заземяващата клема на захранването. Производителят не носи отговорност за инциденти или други проблеми, възникнали поради грешно заземяване и/или неизправности в заземителните клеми.

ЗАБЕЛЕЖКА: Тъй като фурната може да се нуждае от поддръжка, препоръчително е да разполагате със свободно контактно гнездо, в което да бъде включена, ако бъде преместена от мястото, на което е

монтирана. Захранващият кабел трябва да се подменя единствено от електротехник, занимаващ се с поддръжка на електроуреди.

1.3 Препоръки

Почиствайте фурната след всяко ползване и така ще можете да я поддържате безупречно чиста. Не облепвайте вътрешността на фурната с алуминиево фолио или защитно фолио за еднократна употреба. При докосване до нагорещените емайлирани повърхности, алуминиевото фолио и други видове защита, може да се разтопи и така да увреди емайла на вътрешните стени. За да предотвратите прекомерно зацапване на фурната и дим със силен мирис, който се образува вследствие от това, препоръчваме да не използвате фурната на много висока температура. По-добре е да удължите времето за готвене, като намалите леко температурата. Освен предоставените заедно с фурната приспособления, препоръчваме да използвате само тави и форми за печене, които имат повишена топлоустойчивост.

1.4 Монтаж

Монтажът на фурната не е задължение на производителя. Ако е необходимо съдействието на производителя за отстраняването на повреди, произтичащи от неправилен монтаж, това съдействие не се покрива от гаранцията. Трябва да се следват указанията за монтаж, които са предназначени за квалифицирани професионалисти. Неправилният монтаж може да причини материални щети или наранявания на хора и животни. Производителят не носи отговорност за такива щети или наранявания. Фурната може да бъде разположена на високо място в колона или вградена под кухненски плот. Преди да я монтирате, се уверете че в определеното за фурната пространство има добра вентилация и безпрепятствен достъп на свеж въздух, който е необходим за охлаждането и защитата на вътрешните елементи на фурната. Изработете отворите в съответствие с посочените на последната страница спецификации в зависимост от начина на монтаж.

1.5 Управление на отпадъците и защита на околната среда



Този уред е маркиран съгласно европейска Директива 2012/19/ЕО за Отпадъци от електрическо и електронно оборудване (WEEE). WEEE съдържа едновременно замърсяващи субстанции (които могат да окажат отрицателно въздействие върху околната среда) и основни компоненти (които могат да се използват повторно). Важно е WEEE да бъдат обработени по специфични начини с оглед правилното отстраняване и изхвърлянето на всички замърсители и възвръщането и рециклиране на всички материали.

Отделните индивиди могат да окажат важна роля, осигурявайки, че WEEE няма да станат проблем за околната среда; важно е да бъдат следвани някои основни правила:

- WEEE не трябва да бъдат третирани като домакински отпадъци.
- WEEE трябва да бъдат предавани в съответните събирателни пунктове, управлявани от общината или регистрирани компании. В много държави, за големи WEEE, може да се предлага събиране от домовете.
- когато купувате нов уред, старият може да бъде върнат на търговеца, който да го приберете безплатно на база едно-към едно, докато оборудването е от същия тип има същите функции като доставеното оборудване

СПЕСТЯВАНЕ НА ЕНЕРГИЯ И ОПАЗВАНЕ НА ОКОЛНАТА СРЕДА

Когато е възможно избягвайте предварителното загряване на фурната. По време на готвене отворяйте вратата на фурната възможно най-малко, защото при всяко отваряне се губи топлина. За значителна икономия на енергия изключете фурната 5 – 10 минути преди планираният край на времето за готвене и използвайте остатъчната топлина, която фурната продължава да генерира. За да избегнете загуба на топлина поддържайте чисти и в ред уплътненията на фурната. Ако имате различни тарифи за електрическата енергия използвайте отложените старт, за да стартирате готвенето на по-ниската тарифа.

1.6 Декларация за съответствие

С поставяне на знака **CE** на този уред ние потвърждаваме съответствие с всички съответни европейски изисквания за безопасност и опазване на здравето и околната среда, които са приложими в законодателството за този уред.

2. Описание на продукта

2.1 Общ изглед

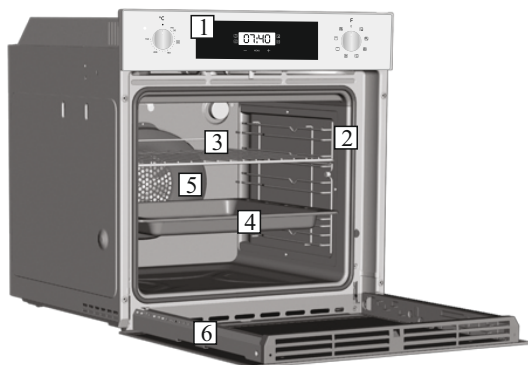

1. Панел за управление
2. Водачи (странична метална решетка, ако е включена)
3. Метална скара
4. Тава за мазнини
5. Вентилатор (зад металната плоча)
6. Врата на фурната

2.2 Приспособления

1 Тава за мазнини



Служи за събиране на мазнината, която капе, докато на скарата се готви храна.

3 Странични телени решетки

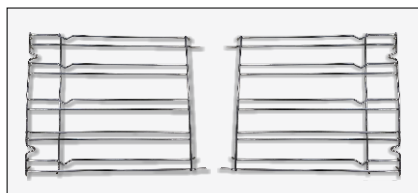

Разположен е от двете страни на кухината на фурната. Държи металните скари и съдовете за оттичане.

2 Метална скара

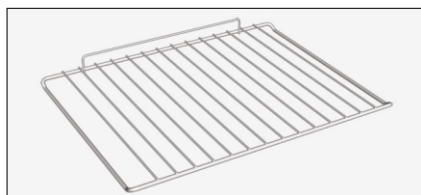

Служи за поставяне на тави и чинии.

2.3 Първа употреба

ПРЕДВАРИТЕЛНО ПОЧИСТВАНЕ

Почистете фурната, преди да я използвате за пръв път. Забършете външните повърхности с навлажнена мека кърпа. Измийте всички приспособления и забършете вътрешността на фурната с разтвор на топла вода и препарат за миене. Включете фурната на максимална температура и я оставете да работи около 1 час- така ще бъдат отстранени остатъчните миризми на "ново".

3. Използване на фурната

3.1 Описание на дисплея

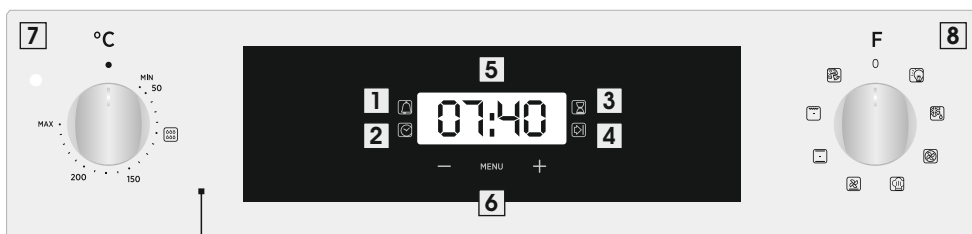



1. Протокол за минута
2. Настройка на часовника
3. Време за готвене
4. Край на готвенето
5. Дисплей за температура или часовник
6. Контроли за настройка на LCD дисплея
7. Копче за избор на термостат
8. Копче за избор на функция

ПРЕДУПРЕЖДЕНИЕ: първата операция, която трябва да се извърши след инсталирането на фурната или след прекъсване на захранването (това е разпознаваемо, пулсиращият дисплей и показва 12:00), задава правилното време. Това се постига, както следва.

- Натиснете централния бутон.
- Задайте време с бутоните "-" "+".
- Освободете всички бутони.

ВНИМАНИЕ: Фурната ще работи само при настройка на часовника.

Функция	Как да активираме	Как да изключите	Какво прави	За какво се използва
Заклучване	<ul style="list-style-type: none"> • Функцията за заключване за деца се активира с натискане на Set (Настройване) (+) за минимум 5 секунди. От този момент нататък всички останали функции са заключени и дисплеят ще мига на 3 секундни интервали STOP (СТОП) и предварително зададеното време с прекъсвания. 	<ul style="list-style-type: none"> • Функцията за заключване за деца се дезактивира чрез натискане на тъпада Set (Настойване) (+) отново за минимум 5 секунди. От този момент нататък всички функции могат да се избират отново. 		
Таймер 	<ul style="list-style-type: none"> • Натиснете централния бутон 3 пъти • Натиснете бутоните „-“ „+“, за да настроите нужното време. • Освободете всички бутони 	<ul style="list-style-type: none"> • Когато зададеното време изтече, звукова аларма сигнализира край. След като се активира, тази аларма ще спре самостоятелно, но можете да я спрете веднага чрез натискане на някой от бутоните. 	<ul style="list-style-type: none"> • В края на зададеното време прозвучава аларма. • По време на процеса дисплеят показва оставащото време. 	<ul style="list-style-type: none"> • Позволява използването на фурната като будилник (може да се активира както по време на работа на фурната, така и при изключена фурна)
Време за готвене 	<ul style="list-style-type: none"> • Изберете функцията за готвене с копчето за избор на функция на фурната, температурата, на която искате да готвите с копчето на термостата. • Натиснете централния бутон 1 пъти • Натиснете бутоните „-“ „+“, за да зададете необходимата продължителност на готвенето • Освободете всички бутони ЗАБЕЛЕЖКА: Ако фурната е изключена или лампата свети, функцията за планирано време за готвене няма да работи. 	<ul style="list-style-type: none"> • Натиснете някой бутон, за да спрете сигнала. Натиснете централния бутон, за да се върнете към функцията часовник. 	<ul style="list-style-type: none"> • Позволява задаването на необходимото за съответното ястие време за готвене. • За да проверите колко време остава, натиснете бутон на MENU (МЕНЮ) 1 път. • За да измените/промените предварително зададеното време, натиснете MENU (МЕНЮ) и бутоните „-“ „+“. 	<ul style="list-style-type: none"> • В края на програмата, програмата дава 3 предупредителни сигнала и на дисплея се появява надпис „End“ (Край). Настройте превключвателя за избор на функция на „0“, за да се върнете към функцията часовник.
Край на готвенето 	<ul style="list-style-type: none"> • Изберете функцията за готвене с копчето за избор на функция на фурната, температурата, на която искате да готвите с копчето на термостата. • Натиснете централния бутон 2 пъти • Натиснете бутоните „-“ „+“, за да настроите часа, в който искате фурната да се изключи • Освободете бутоните ЗАБЕЛЕЖКА: Ако фурната е изключена или лампата свети, функцията за планирано време за готвене няма да работи. 	<ul style="list-style-type: none"> • В определения час фурната ще се изключи. За ръчно изключване, завъртете копчето за избор на функция в положение 0. 	<ul style="list-style-type: none"> • Позволява ви да зададете края на времето за готвене • За да проверите предварително зададения час, натиснете централния бутон 2 пъти • За да промените предварително зададеното време, натиснете бутоните MENU (МЕНЮ) + „-“ „+“ 	<ul style="list-style-type: none"> • Тази функция обикновено се използва с функцията „време за готвене“. • Например, ако ястието трябва да се приготви за 45 минути и трябва да бъде готово до 12:30, просто изберете желаната функция, настройте времето за готвене на 45 минути и края на времето за готвене до 12:30 часа. • Когато изтече зададеното за готвене време, фурната ще се изключи автоматично и ще се чуе звукова аларма. • Готвенето ще започне автоматично в 11:45 часа (12:30 минус 45 минути) и ще продължи до предварително зададения час за край на готвенето, когато фурната автоматично ще се изключи.

3.2 Режими на готвене

Селектор на функции	Термостат селектор	Диапазон на T ° C	ФУНКЦИИ
			ЛЕК: включва интериорната светлина.
			РАЗМРАЗЯВАНЕ : Включва осветлението на фурната. Това ще активира автоматично вентилатора за охлаждане (само при модели, които го имат)
	180	50 - MAX	Готвене на вентилатор: Използват се долен и горен нагреватели заедно с вентилатора, който циркулира въздуха вътре във фурната. Препоръчва се за зеленчуци, риба и др. Топлината навлиза в храна по-добре и времето за претопляне и готвене се намаляват. Можете да пригответе различни храни едновременно. Този метод дава много добра дистрибуция на топлината и миризмите не се смесват. Може да оставите около 10 мин повече когато готвите повече от 1 ястие.
* 	190	50 - MAX	MASTER BAKE : Тази функция позволява готвене по един по-здравословен начин чрез намаляване необходимото количество мазнина. Съчетанието от нагреватели с пулсиращ въздушен цикъл гарантира перфектен резултат от печенето.
	210	50 - MAX	НАГРЯВАНЕ НА ДЪНОТО + ВЕНТИЛАТОР : Вентилатор и долен нагревател Идеална за деликатни ястия (пайове , суфлета)
* 	220	50 - MAX	Натурална конвекция : Използват се долен и горен нагреватели. Стандартна форма на печене. Идеална за печене на месо , печене на бисквити. Прави храната вкусна и хрупкава
	230	50 - MAX	Грил : Използва се само горния нагревател и можете да настроите температурата. 5 мин предварително нагряване са нужни за да загреете добре елементите. Идеален за кебап. Белите меса трябва да се държат на дистанция от грила. Времето за готвене е по-дълго но месото е по-вкусно. Можете да слагате червените меса и риба на рафта с тавичката за мазнини отдолу.
	220	50 - MAX	ПИЦА : Пица Тази функция осигурява идеални условия за ястия като пица и фокача, чрез циркулиране на горещ въздух във фурната.

*Тествано в съответствие с EN 60350-1 с цел декларация за потребление на енергия и енергиен клас

4. Почистване и поддръжка на фурната

4.1 Общи бележки по почистването

Жизненият цикъл на този уред може да бъде удължен, като го почиствате редовно. Изчакайте фурната да изстине, преди да извършвате ръчни дейности по почистването ѝ. Никога не използвайте абразивни препарати, телени четки или остри предмети за почистване, за да избегнете непоправимо увреждане на емайлираните части. Използвайте само вода, сапун или препарати на основа на белината (амонячни).

СТЪКЛЕНИ ЧАСТИ

Препоръчително е да почиствате стъкления прозорец с попиваща кухненска кърпа след всяко ползване на фурната. За премахване на по-упорити петна можете да използвате напоена с препарат гъба, която сте изцедили добре, и след това изплакнете с вода.

УПЛЪТНЕНИЕ НА ПРОЗОРЕЦА НА ФУРНАТА

Ако е зацапано, уплътнението може да бъде почистено с леко навлажнена гъба.

ПРИСПОСОБЛЕНИЯ

Почиствайте приспособленията с мокра насапунисана гъба, преди да ги изплакнете и подсушите. Избягвайте използването на абразивни препарати.



ТАВА ЗА ОТТИЧАНЕ

След като използвате грила, свалете тавата от фурната. Изсипете горещата мазнина в контейнер и измийте тавата с гореща вода, като използвате гъба и течност за почистване.

Ако останат мазни остатъци, потопете тавата във вода и детергент. Друга възможност е да измиете тавата в съдомиялната машина или да използвате обикновен детергент. Никога не поставяйте мръсна тава обратно във фурната.

4.2 Hydro Easy Clean функция

Процедурата по HYDRO EASY CLEAN използва пара, за да се подпомогне премахването на мазнини и хранителни частици от фурната.

1. Излейте 300 мл вода в контейнера за HYDRO EASY CLEAN на дъното на фурната.
2. Задайте функцията Static () или Войот () нагряване.
3. Настройте температурата HYDRO EASY CLEAN icon. 
4. Оставете програмата да работи в продължение на 30 минути.
5. След 30 минути изключете програмата и да позволи на фурната да се охлади.
6. Когато уредът е истинал, почистете вътрешните повърхности на фурната с кърпа.

Предупреждение: Уверете се, че уредът е истинал, преди да го докоснете. Трябва да се внимава с всички горещи повърхности, тъй като съществува риск от изгаряне. Използвайте дестилирана или питейна вода.

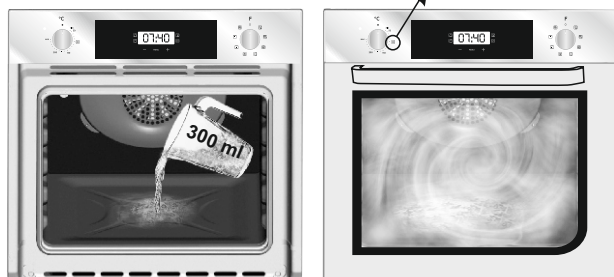

4.3 Поддръжка

Инструкции за сваляне и почистване на страничните стойки

1. Извадете металните скари, като ги издърпате по посока на стрелките (виж по-долу).
2. За да почистите металните скари ги поставете в съдомиялната машина или използвайте влажна гъба, а след това се уверете, че са подсушени.
3. След почистване поставете металните скари в обратния ред.

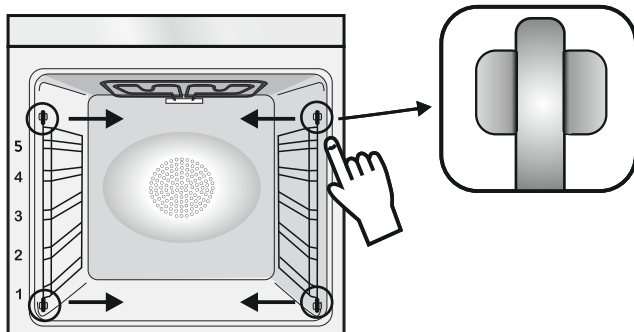

СВАЛЯНЕ НА ПРОЗОРЕЦА НА ФУРНАТА

1. Отворете предния прозорец.
2. Отворете скобите на кутиите на пантите от дясната и лявата страна на предния прозорец, като го натиснете надолу.
3. За да поставите прозореца обратно, изпълнете процедурата в обратен ред.

СВАЛЯНЕ И ПОЧИСТВАНЕ НА СЪТЪКЛЕНАТА ВРАТА

1. Отворете вратата на фурната.

2.3.4. Заклучете пантите, развийте винтовете и свалете горния метален капак, като го издърпате нагоре.

5.6. Извадете стъклото, като внимателно го издърпате от вратата на фурната (внимание: при пиролитните фурни също така свалете и второто и третото стъкло, ако има такива).

7. Когато приключите с почистването или подмяната на стъклото, сглобете в обратен ред.

На всички стъкла надписът "Pyro" трябва да се вижда ясно и да се намира в лявата част на вратата, близо до лявата странична панта. Така печатният етикет върху първото стъкло ще бъде вътре във вратата.

1.



5.

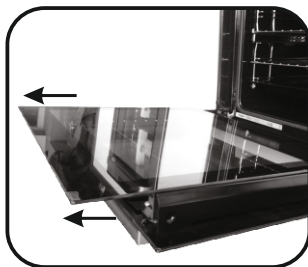

2.

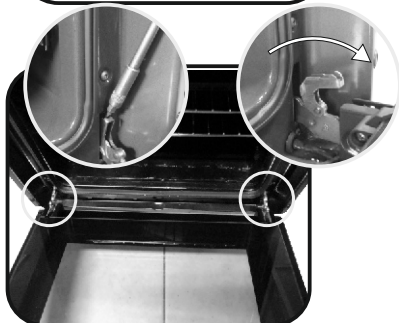

6.

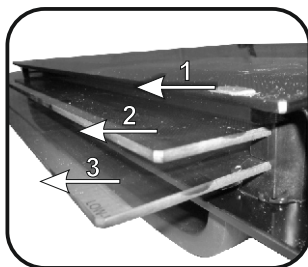

3.

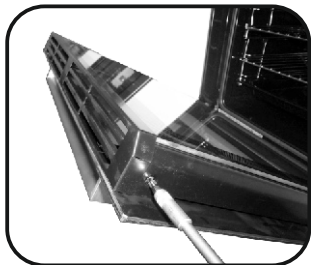

7.

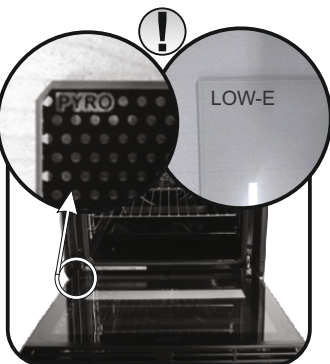

4.

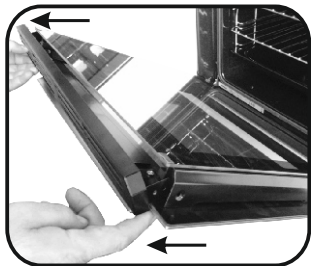

СМЯНА НА КРУШКАТА

1. Изключете фурната от захранването.
2. Свалете стъкления капак, развийте крушката и я подменете с нова от същия тип.
3. След като подмените изгорялата крушка, поставете обратно стъкления капак.



5. Отстраняване на проблеми

5.1 ЧЗВ

ПРОБЛЕМ	ВЪЗМОЖНА ПРИЧИНА	РЕШЕНИЕ
Фурната не загрева	Часовникът не е настроен	Настройте часовника
Фурната не загрева	Не е избран режим на готвене или не е зададена температура	Проверете дали сте направили всички необходими настройки
Сензорният панел не реагира на докосване	Сензорният панел може да е навлажнен от пара и кондензация	Почистете панела с микрофибърна кърпа, за да отстраните кондензационния

Sigurnosne upute

- Tijekom kuhanja vlaga se može kondenzirati unutar pećnice ili na staklu vrata. Riječ je o normalnoj pojavi. Kako biste smanjili ovaj učinak, pričekajte 10 do 15 minuta nakon što uključite napajanje prije nego što stavite hranu u pećnicu. U svakom slučaju kondenzacija nestaje kada pećnice dosegne temperaturu pripremanja.
- Pripremajte povrće u posudi s poklopcem umjesto u otvorenom pladnju.
- Ne ostavljajte hranu u pećnici nakon kuhanja dulje od 15 do 20 minuta.
- UPOZORENJE: uređaj i dostupni dijelovi zagrijavaju se tijekom upotrebe. Pazite da ne dodirujete vruće dijelove.
- UPOZORENJE: dostupni dijelovi mogu postati vrući dok je pećnica uključena. Djecu treba držati na sigurnoj udaljenosti.
- UPOZORENJE: provjerite je li uređaj isključen prije zamjene žarulje kako biste izbjegli mogućnost strujnih udara.
- UPOZORENJE: radi izbjegavanja opasnosti zbog slučajnog povratka toplinskog prekidača u početno stanje, ovaj se uređaj ne smije napajati pomoću vanjskog preklopnog uređaja, kao što je vremenski programator, niti biti priključen na strujni krug koji se redovito uključuje i isključuje.
- Djecu mlađu od 8 godina držati na sigurnoj udaljenosti od uređaja ako nisu pod stalnim nadzorom.
- Djeca se ne smiju igrati uređajem. Uređaj mogu koristiti oni koji imaju 8 i više godina i oni s ograničenim fizičkim, senzornim ili mentalnim sposobnostima, bez iskustva ili znanja o proizvodu, samo ako su pod nadzorom ili ako dobiju upute o radu uređaja, na siguran način i ako su svjesni mogućih rizika.
- Čišćenje i održavanje ne smiju provoditi djeca koja nisu pod nadzorom.
- Nemojte upotrebljavati grube ili abrazivne materijale ili oštre

metalne strugače za čišćenje stakla vrata pećnice, jer mogu izgrebati površinu i uništiti staklo.

- Potrebno je isključiti pećnicu prije uklanjanja uklonjivih dijelova te ih nakon čišćenja ponovno sastavite u skladu s uputama.
- Upotrebljavajte isključivo termometar za meso koji je preporučен za ovaj uređaj.
- Ne rabite parni čistač za čišćenje.
- Povežite utikač kabelom za napajanje koji može podnijeti napon, struju i opterećenje navedene na etiketi, te koji ima kontakt za uzemljenje. Utičnica mora biti prikladna opterećenju navedenom na oznaci i mora imati kontakt za uzemljenje koji je spojen i radi. Vodič za uzemljenje je žuto-zelene boje. Ovu radnju treba obaviti primjereno kvalificirani profesionalac. U slučaju da su utičnica i utikač na uređaju nekompatibilni, zamolite kvalificiranog električara da vam zamijeni utičnicu drugom prikladnog tipa. Utikač i utičnica moraju biti u skladu s važećim normama u zemlji ugradnje. Priključivanje na električnu mrežu moguće je i s pomoću omnipolarnog prekidača koji se postavlja između uređaja i izvora napajanja, a koji mora biti u stanju podnijeti maksimalno napajanje koje se prenosi i koji mora biti u skladu s važećim propisima. Prekidač ne smije prekidati žuto-zeleni kabel uzemljenja. Nakon postavljanja uređaja, utičnica ili višepolni prekidač koji se koriste za priključivanje, moraju biti lako dostupni.
- Isključivanje se može vršiti putem utikača – ako je dostupan ili ugradnjom sklopke u fiksno ožičenje, sukladno pravilima ožičenja.
- Ako se kabel za napajanje oštetio, treba ga zamijeniti kabelom ili posebnim snopom koji se može nabaviti kod proizvođača ili stupanjem u kontakt s odjelom službe za korisnike.
- Kabel za napajanje mora biti tipa H05V2V2-F. Ovu radnju treba obaviti primjereno kvalificirani profesionalac. Vod za uzemljenje (žuto-zeleni) mora biti otprilike 10 mm dulji od ostalih vodova. Za sve popravke obratite se isključivo odjelu za brigu o korisnicima i zatražite

upotrebu originalnih rezervnih dijelova.

- Nepoštivanje gore navedenog može ugroziti sigurnost uređaja i učiniti jamstvo nevažećim.

- Prije čišćenja treba ukloniti svaki ostatak proliivenog materijala.

- Dulji nestanak struje tijekom samog kuhanja može prouzročiti kvar zaslona. Ako se to dogodi, kontaktirajte korisničku službu.

- Kako bi se spriječilo pregrijavanje, uređaj ne smije biti postavljen iza dekorativnih vrata.

- Prilikom stavljanja police unutra, pazite da je zaustavnik usmjeren prema gore i u stražnjem dijelu unutrašnjosti.

Policu morate potpuno uvući u unutrašnjost pećnice. •

UPOZORENJE: Ne prekrivajte stjenke pećnice aluminijskom folijom ili jednokratnom zaštitom koju možete kupiti u trgovini. Aluminijska folija ili druga zaštita u kontaktu s vrućim emajlom može dovesti do otapanja ili propadanja emajla.

- **UPOZORENJE:** Nikada nemojte skidati brtvu vrata pećnice.

- **OPREZ:** Nemojte dolijevati vodu na dno unutrašnjosti pećnice tijekom kuhanja ili dok je pećnica vruća.

- Nisu potrebne daljnje mjere/postavke kako bi uređaj radio pri nominalnim frekvencijama.

Opće upute

146

- 1.1 Sigurnosne indikacije
- 1.2 Električna sigurnost
- 1.3 Preporuke
- 1.4 Instalacija
- 1.5 Gospodarenje otpadom i zaštita okoliša

Opis proizvoda

148

- 2.1 Pregled
- 2.2 Pribor (ovisno o modelu)
- 2.3 Prvo Korištenja

Uporaba pećnice

149

- 3.1 Opis zaslona
- 3.2 Upute Za Uporabu

Čišćenje i održavanje pećnice

152

- 4.1 Opće napomene o čišćenju
- 4.2 Funkcija Hydro Easy Clean
- 4.3 Održavanje
 - Uklanjanje i čišćenje bočnih vodilica
 - Uklanjanje prozora pećnice
 - Uklanjanje i čišćenje staklenih vrata
 - Zamjena žaruljice iz svjetiljke

Řešení potíží

155

- 5.1 Česta pitanja

1. Opće upute

Hvala što ste odabrali jedan od naših proizvoda. Za najbolje rezultate s vašom pećnicom trebate pažljivo pročitati ovaj priručnik i spremiti ga za buduću uporabu. Prije instalacije pećnice zabilježite serijski broj kako biste ga mogli navesti osoblju servisa u slučaju popravaka. Nakon što izvadite pećnicu iz pakiranja, uvjerite se da se nije oštetila tijekom transporta. Ako niste sigurni, ne rabite pećnicu i za savjet se obratite kvalificiranom tehničaru. Svu ambalažu (plastične vrećice, polistiren, čavle) držite podalje od dohvata djece.

Prilikom prvog uključivanja pećnice može se generirati snažan miris uzrokovan ljepilom na izolacijskim pločama oko pećnice koja se zagrijava prvi put. To je sasvim normalno i, ako se dogodi, pričekajte da se dim razide prije nego što stavite hranu u pećnicu. Proizvođač ne prihvaća nikakvu odgovornost za slučajeve u kojima se nisu poštovala upute sadržane u ovom dokumentu.

NAPOMENA: Funkcije pećnice, svojstva i pribor navedeni u ovom priručniku razlikovat će se, ovisno o modelu koji ste kupili.



1.1 Sigurnosne indikacije

Pećnicu rabite samo za svrhu kojoj je namijenjena, to jest za pečenje hrane. Svaka druga uporaba, na primjer kao izvor topline, smatra se nepropisnom te je stoga opasna. Proizvođač neće biti odgovoran za bilo kakva oštećenja nastala uslijed nepropisne, nepravilne ili nerazumne uporabe.

Uporaba svih električnih uređaja podrazumijeva pridržavanje nekih osnovnih pravila:

- Pri vađenju utikača iz utičnice nikada nemojte povlačiti za električni kabel,
- Ne dirajte uređaj ako imate mokre ili vlažne ruke ili stopala,
- Uporaba adaptera, razdjelnika s više utičnica i produžnih kabela općenito se ne preporučuje,
- U slučaju kvara i/ili lošeg rada, isključite uređaj i ne vršite neovlaštene preinake.

1.2 Električna sigurnost

POBRINITE SE ELEKTRIČNO SPAJANJE IZVRŠI ELEKTRIČAR ILI KVALIFICIRANI TEHNIČAR.

Napajanje na koje je pećnica priključena mora zadovoljavati zakone na snazi u državi ugradnje.

Proizvođač ne prihvaća nikakvu odgovornost za sve štete nastale uslijed nepridržavanja ovih uputa.

Pećnicu treba priključiti na električno napajanje s uzemljenom zidnom utičnicom ili višepolnom isključnom sklopkom, ovisno o zakonima na snazi u državi ugradnje. Električno napajanje treba zaštititi prikladnim osiguračima, a uporabljeni kabeli moraju imati poprečni presjek vodiča koji može zamajčiti pravilno napajanje pećnice.

PRIKLJUČAK

Pećnica se isporučuje s kabelom za napajanje koji treba spojiti na električno napajanje od 220- 240 Vac 50 Hz između faza ili između faze i nule. Prije spajanja pećnice na električno napajanje važno je provjeriti sljedeće:

- Napon napajanja naveden na mjerачu,
- Postavku isključne sklopke postavke omekšivača vode

Vodič uzemljenja priključen na priključak uzemljenja pećnice treba spojiti na priključak uzemljenja izvora napajanja.

UPOZORENJE

Prije spajanja pećnice na električno napajanje zamolite kvalificiranog električara da provjeri kontinuitet priključka uzemljenja izvora napajanja. Proizvođač ne prihvaća nikakvu odgovornost za sve nesreće ili druge probleme nastale uslijed nespajanja pećnice na priključak uzemljenja ili spajanja na priključak uzemljenja s nevaljanim kontinuitetom.

NAPOMENA: Budući da za pećnicu može biti potrebno održavanje, preporučuje se da bude dostupna druga električna utičnica u koju se pećnica može priključiti nakon uklanjanja iz prostora u kojem je ugrađena. Zamjenu kabela za napajanje smije izvršiti isključivo tehnički servis ili tehničari sa sličnim kvalifikacijama.

1.3 Preporuke

- Nakon svakog korištenja pećnice i minimalno čišćenje pomoći će da pećnica uvijek bude savršeno čista.
- Ne prekrivajte stijenke pećnice aluminijskom folijom ili jednokratnom zaštitom koja se može kupiti u trgovinama. Aluminijska folija ili druge zaštite mogu se u izravnom dodiru s vrućim emajlom rastaliti i tako trajno oštetiti emajlirane stijenke unutrašnjosti pećnice.
- Kako bi se spriječilo stvaranje pretjerane prljavštine u pećnici koja može rezultirati dimom i neugodnim mirisom, preporučujemo da pri radu ne koristite previsoke temperature. Bolje je da produžite vrijeme pečenja na nižoj temperaturi.
- Vezano za pribor isporučen uz pećnicu, savjetujemo da koristite samo posude i plitice otporne na vrlo visoke temperature.

1.4 Instalacija

Instalacija pećnice je obaveza kupca. Proizvođač nije obavezan izvesti instalaciju. Ako se zahtjeva pomoć proizvođača da ispravi greške nastale zbog pogrešne instalacije to nije obuhvaćeno jamstvom.

Pri instalaciji pećnice moraju se slijediti upute za profesionalno kvalificirane osobe. Proizvođač ne preuzima odgovornost za moguće povrede ljudi, životinja i/ili materijalnu štetu koja je nastala zbog pogrešne/neispravne instalacije pećnice.

Kuhinjski namještaj u koji se pećnica ugrađuje, mora biti izrađen od materijala otpornog na temperaturu od najmanje 70° C.

Pećnica se može ugraditi na visinu u samostojeći kuhinjski element ili ispod kuhinjske radne ploče.

Prije ugradnje pećnice morate osigurati dobru ventilaciju oko prostora pećnice da se omogući pravilno kruženje svježeg zraka potrebnog za hlađenje i zaštitu unutarnjih dijelova pećnice. Napravite otvore za ventilaciju prema opisu na zadnjoj stranici ovih uputa, zavisno o načinu ugradnje.

1.5 Gospodarenje otpadom i zaštita okoliša



Ovaj uređaj je označen u skladu s Europskom direktivom 2012/19 / EU o otpadu električne i elektroničke opreme (WEEE). Otpadna električna i elektronička oprema sadrži i štetne tvari (koje mogu izazvati negativne posljedice za okoliš) i osnovne komponente (koje se mogu ponovno koristiti). Važno je da otpadna električna i elektronička oprema bude podvrgnuta posebnim tretmanima, kako bi se uklonili i pravilno odložili svi zagađivači i povratili i reciklirali svi materijali.

Pojedinci mogu igrati važnu ulogu u osiguravanju da otpadna električna i elektronička oprema ne postane ekološki problem; bitno je slijediti neka osnovna pravila:

- Otpadna električna i elektronika oprema se ne smije tretirati kao kućni otpad.
- Otpadna električna i elektronika oprema treba se predati odgovarajućim sabirnim centrima kojima upravljaju općina ili registrirane tvrtke. U mnogim zemljama, za velike otpade električne i elektroničke opreme može biti propisano sakupljanje kod kuće.
- Kada kupite novi aparat, stari može biti vraćen na prodajno mjesto koje ga mora preuzeti besplatno po osvojen jedan-za-jedan, sve dok je to oprema istovjetnog tipa i ima iste funkcije kao isporučena oprema.

UŠTEDA ENERGIJE I BRIGA ZA OKOLIŠ

Ukoliko je moguće, izbjegavajte nepotrebno zagrijavanje prazne pećnice. Vrata otvarajte što je manje moguće, kako biste smanjili gubitak topline iz unutrašnjosti. Za značajnu uštedu energije, isključite pećnicu 5 do 10 minuta prije planiranog završetka pečenja i iskoristite preostalu toplinu pećnice. Održavajte brtve čistima i pripazite da su pravilno učvršćene, kako biste izbjegli gubitak topline. Ukoliko imate dvotarifno brojilo, iskoristite funkciju odgode početka pečenja za period jeftinije električne energije.

1.6 Izjava o Sukladnosti

Postavljanjem oznake  na ovaj proizvod, potvrđujemo da ovaj proizvod udovoljava svim relevantnim europskim sigurnosnim, zdravstvenim i ekološkim zahtjevima primjenjivima u propisima za ovaj proizvod.

2. Opis proizvoda

2.1 Pregled

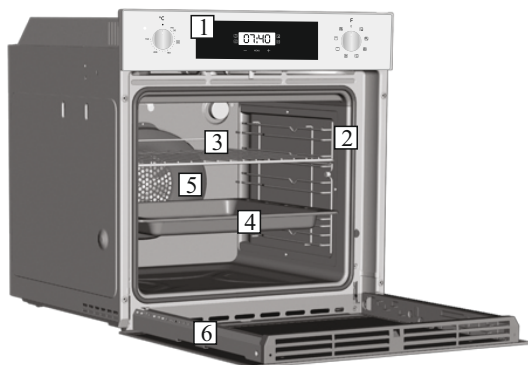

1. Control panel
2. Shelf positions
(lateral wire grid if included)
3. Metal grill
4. Drip pan
5. Fan (behind the steel plate)
6. Oven door

2.2 Pribor (ovisno o modelu)

1 Plitica za prikupljanje masnoće



Prikuplja ostatke koji se cijede tijekom pečenja na rešetkama.

3 Poprečne rešetke



Postavljene su na pliticu za prikupljanje masnoće i metalne rešetke bočnih polica.

2 Metalna rešetka

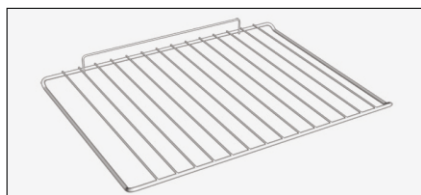

Drži pladanj za pečenje i tanjure.

2.3 Prvo Korištenja

PRETHODNO ČIŠĆENJE

Očistite pećnicu prije prvog korištenja:

- Obrišite vanjske površine s vlažnom mekom krpom,
- Operite svu opremu/pribor i unutrašnjost pećnice s otopinom tople vode i deterdženta za posuđa,
- Podesite praznu pećnicu na maksimalnu temperaturu i ostaviti da radi oko 1 sat, to će ukloniti sve mirise nove pećnice, pri ovom postupku osigurajte dobro provjetranje prostorije.

3. Uporaba pećnice

3.1 Opis zaslona

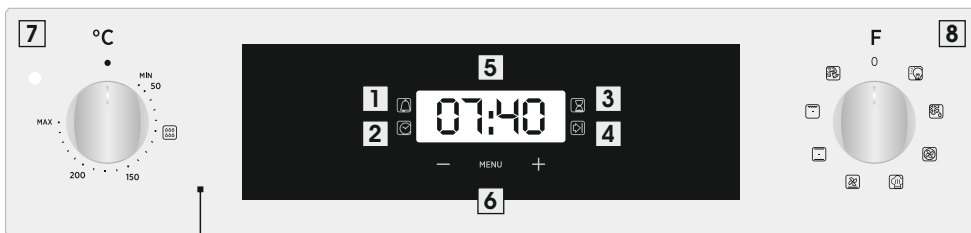





1. Zapisnik minuta
2. Postavljanje sata
3. Vrijeme kuhanja
4. Kraj kuhanja
5. Prikaz temperature ili sata
6. Kontrole za podešavanje LCD zaslona
7. Gumb za odabir termostata
8. Gumb za odabir funkcije









UPOZORENJE: prva operacija koja se izvrši nakon što je pećnica instalirana ili nakon prekida napajanja (ovo je prepoznatljivo na zaslonu koji pulsira i prikazuje 12:00) postavlja točno vrijeme. To se postiže na sljedeći način.

- Pritisnite središnji gumb.
- Postavite vrijeme tipkama "-" "+".
- Otpustite sve tipke.

PAŽNJA: Pećnica će raditi samo ako je postavljen sat.

FUNKCIJA	KAKO KORISTITI	KAKO DEAKTIVIRATI	ŠTO TO RADI	BILJEŠKA
KLUČANICA 	<ul style="list-style-type: none"> • Funkcija Zaštita za djecu aktivira se kada dodirnete gumb Set(+) i zadržite najmanje pet sekundi. Od tog trenutka blokirane su sve ostale funkcije i na zaslonu će naizmjenice, u razmacima od tri sekunde, bljeskati STOP i zadano vrijeme. 	<ul style="list-style-type: none"> • Funkcija Child Lock isključena je isključivanjem pećnice dodirivanjem Touchpad Set (+) ponovo najmanje pet sekundi. Od ovog trenutka opet se mogu odabrati sve funkcije. 		
MINUTA LESS 	<ul style="list-style-type: none"> • Pritisnite središnji gumb 3 puta • Pritisnite tipke "-" "+" za podešavanje vremena • Otpustite sve tipke 	<ul style="list-style-type: none"> • Kada istekne zadano vrijeme, aktivira se zvučni alarm. Taj se alarm zaustavlja sam od sebe, ali možete ga zaustaviti odmah ako pritisnete bilo koji gumb. 	<ul style="list-style-type: none"> • Zvali alarm na kraju zadanog vremena. • Tijekom postupka na zaslonu se prikazuje preostalo vrijeme. 	<ul style="list-style-type: none"> • Omogućuje korištenje pećnice kao budilica (može se aktivirati ili s radom u pećnici ili bez korištenja peći)
VRIJEME ZA KUHANJE 	<ul style="list-style-type: none"> • Ručicom za funkciju pećnice odaberite funkciju kuhanja te ručicom termostata temperaturu na kojoj želite kuhati. • Pritisnite središnji gumb 1 puta • Pritisnite tipke "-" "+" za podešavanje dužine kuhanja • Otpustite sve tipke <p>NAPOMENA: Ako je pećnica isključena ili žaruljica radi, funkcija rasporeda vremena kuhanja neće raditi.</p>	<ul style="list-style-type: none"> • Pritisnite bilo koju tipku za zaustavljanje signala. Pritisnite središnji gumb za povratak na funkciju sata. 	<ul style="list-style-type: none"> • Omogućuje podešavanje vremena kuhanja potrebnog za odabrani recept. • Da biste provjerili koliko je vremena preostalo, pritisnite tipku MENU 1 puta. • Za promjenu / promjenu podešenog vremena pritisnite MENU i tipke "-" "+". 	<ul style="list-style-type: none"> • Na kraju programa program emitira tri signala upozorenja i na zaslonu se pojavljuje End.Postavite odabirač funkcija na „0“ radi povratka na funkciju sata.
KRAJ KUHANJA 	<ul style="list-style-type: none"> • Ručicom za funkciju pećnice odaberite funkciju kuhanja te ručicom termostata temperaturu na kojoj želite kuhati. • Pritisnite središnji gumb 2 puta • Pritisnite tipke "-" "+" za podešavanje vremena kada želite da se pećnica isključ • Otpustite gumbe <p>NAPOMENA: Ako je pećnica isključena ili žaruljica radi, funkcija rasporeda vremena kuhanja neće raditi.</p>	<ul style="list-style-type: none"> • U postavljenom vremenu pećnica će se isključiti. Da biste ručno isključili, okrenite izbornik funkcije pećnice u položaj O. 	<ul style="list-style-type: none"> • Omogućuje vam podešavanje kraja vremena kuhanja • Za provjeru unaprijed postavljenog vremena gurnite središnji gumb 2 puta • Za promjenu prethodno podešenog vremena pritisnite tipke MENU + "-" "+" 	<ul style="list-style-type: none"> • Ova se funkcija obično koristi s funkcijom "vrijeme kuhanja". Na primjer, ako se jelo mora kuhati 45 minuta i mora biti spremno do 12:30, jednostavno odaberite željenu funkciju, postavite vrijeme kuhanja na 45 minuta i kraj vremena kuhanja do 12:30. • Na kraju vremena podešavanja kuhanja, pećnica će se automatski isključiti i zazvoniti će se zvoniti. • Kuhanje će se započeti automatski u 11:45 (12:30 minus 45 min) i nastavit će se do predefiniranog vremena završetka kuhanja, kada se pećnica automatski isključ.

3.2 Upute Za Uporabu

Regulator funkcije	Regulator termostata	T ° C opseg	Funkcija (<i>Ovisi o modelu pećnice</i>)
			LÁMPA: Kiderült a sütő világításá.
			ODLEĐIVANJE: kada je gumb za izbor funkcija podešen na ovaj položaj, ventilator okreće zrak na sobnoj temperaturi oko zaleđene hrane tako da se odleđi za nekoliko minuta bez da sadržaj bjelančevina u hrani bude promijenjen. Temperatura je unaprijed podešena na 40° C i reguliranje nije moguće.
	180	50 - MAX	KUHANJE ZRAKOM: I gornji i donji grijači oriste se kada ventilator cirkulira zrak unutar pećnice. Preporučujemo ovaj način koristite za piletinu, da peciva, ribu i povrće. Toplina prodire bolje u namirnice te se skraćuje i kuhanje i zagrijavanje. Možete kuhati različitu hranu istovremeno s istim ili bez istog pripravljanja u jednom ili više položaja. Ovaj način kuhanja omogućava ravnomjernu raspodjelu topline i sprječava miješanje mirisa. Pričekajte dodatnih desetak minuta ako se namirnice kuhaju istovremeno.
* 	190	50 - MAX	MASTER BAKE :Zdravije pečenje: ovom se funkcijom omogućuje priprema zdravije hrane jer je potrebna manja količina masti ili ulja. Kombinacijom grijaćih elemenata i pulsirajućeg kruženja zraka postiže se savršen rezultat pečenja.
	210	50 - MAX	VENTILATOR I DONJI GRIJAČ: Ova funkcija idealna je za delikatna jela (nabujci).
* 	220	50 - MAX	KONVENKCIJA: Koriste se gornji i donji elementi pećnice. To je uobičajeni način pečenja i prženja. Idealno je za prženje butine i divljači, pečenje kolačića i jabuka te pripravljanje mekanog i hrskavog jela.
	230	50 - MAX	ROŠTILJ: roštilj koristite sa zatvorenim vratima. Gornji grijač koristi se sam i možete podesiti temperaturu. Kako bi se grijači zagrijali do usijanja potrebno je pet minuta zagrijavanja. Uspjeh je zajamčen za roštilj, kebab i gratinirana jela. Bijelo meso može se staviti razmaknuto od roštilja; kuhanje traje dulje, no meso će biti sočnije. Možete staviti crveno meso i riblji file na policu s posudom za kapanje koja je stavlje na ispod.
	220	50 - MAX	PIZZA: ova funkcija s kruženjem vrućeg zraka unutar pećnice osigurava odlične rezultate za hranu kao što je pizza ili keksi.

* Testirano u skladu s EN 60350-1 u svrhu definiranja energetske potrošnje i energetske klase.

4. Čišćenje i održavanje pećnice

4.1 Opće napomene o čišćenju

Radni vijek uređaja može se produljiti redovitim čišćenjem. Pričekajte da se pećnica ohladi prije ručnog čišćenja. Pri čišćenju nikada nemojte koristiti abrazivne deterđente, čeličnu vunu ni oštre kako ne biste nepovratno oštetili emajlirane dijelove. Koristite samo vodu, sapun ili deterđente na osnovi bjelila (amonijak).

STAKLENI DIJELOVI

Preporučuje se čišćenje staklenog prozora upijajućim kuhinjskim ručnikom nakon svake uporabe pećnice. Kako biste uklonili tvrdokornije mrlje, možete uporabiti spužvu namočenu deterđentom i dobro iscijedeđu. Potom isperite vodom.

BRTVA PROZORA PEĆNICE

Ako se zaprlja, brtva se može očistiti vlažnom spužvom.

PRIBOR



Pribor očistite mokrom spužvom i sapunicom prije nego ga isperete i osušite: izbjegavajte uporabu abrazivnih deterđenata.

PLITICA ZA PRIKUPLJANJE MASNOĆE

Nakon uporabe rešetke za pečenje, izvadite pliticu iz pećnice. Vruću masnoću ulijte u spremnik i operite pliticu vrućom vodom uz pomoć spužve i sredstva za pranje posuđa. Ako masne naslage ostanu, uronite pliticu u vodu i deterđent. Alternativno možete pliticu oprati u perilici posuđa ili uporabiti komercijalno sredstvo za pećnice. Nikada ne stavljajte prljavu pliticu natrag u pećnicu.

4.2 Funkcija Hydro Easy Clean

Postupak from koristi paru kako bi pomogao uklanjanju masnoće i ostataka hrane iz pećnice.

1. Stavite 300 ml. vode u spremnik sustava HYDRO EASY CLEAN na dnu pećnice.
2. Postavite funkciju pećnice na Statički () ili Donji () grijač
3. Postavite temperaturu na ikonu HYDRO EASY CLEAN ()
4. Pričekajte da program odradi 30 minuta.
5. Nakon 30 minuta isključite program i pričekajte da se pećnica rashladi.
6. Kad je uređaj hladan, očistite unutarnje površine pećnice mekom krpom.

Upozorenje:

Uvjerite se da je pećnica hladna prije nego je dotaknete.

Budite pažljivi sa svim vrućim površinama jer one mogu uzrokovati opekline. Koristite destiliranu ili pitku vodu.

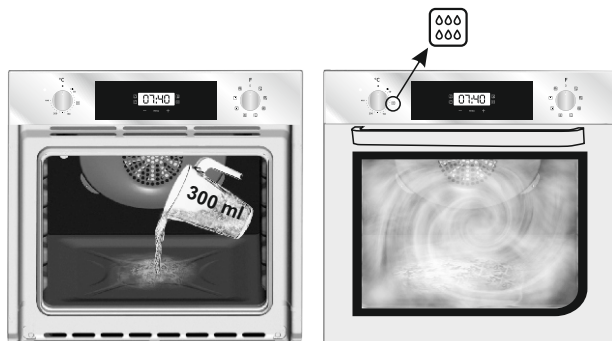

4.3 Održavanje

UKLANJANJE I ČIŠĆENJE BOČNIH VODILICA

1. Uklonite žičane rešetke tako što ćete ih povući u pravcu strelica (vidi u nastavku).
2. Očistite žičane rešetke tako što ćete ih staviti u perilicu za posuđe ili koristite mokru spužvu te ih poslije osušite.
3. Nakon čišćenja vratite žičane rešetke na svoje mjesto obrnutim redoslijedom.

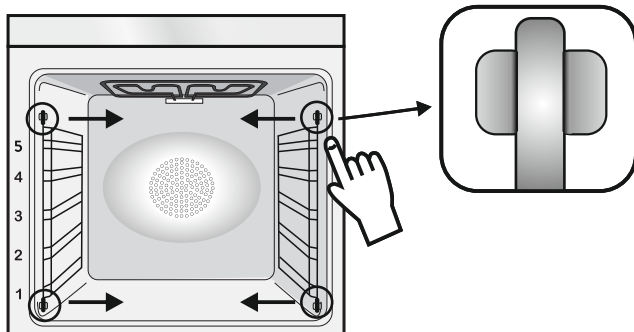

UKLANJANJE PROZORA PEĆNICE

1. Otvorite prednji prozor.
2. Otvorite spojnice kućišta šarki na lijevoj i desnoj strani prednjeg prozora trako da ih gurnete prema dolje.
3. Prozor vratite izvršavanjem postupka obrnutim redoslijedom.

UKLANJANJE I ČIŠĆENJE STAKLENIH VRATA

1. Otvorite vrata pećnice.

2.3.4. Blokirate šarke, uklonite vijke i uklonite gornji metalni poklopac tako da ga povučete prema gore.

5.6. Uklonite staklo tako da ga pažljivo izvučete iz vrata pećnice (napomena: u pirolitičkim pećnicama uklonite i drugo i treće staklo (ako postoji)).

7. Po završetku čišćenja ili zamjene sastavite dijelove obrnutim redoslijedom.

Na svim staklima oznaka „Pyro“ mora biti čitljiva i nalaziti se na lijevoj strani vrata, pokraj lijeve poprečne šarke. Na taj će način otisnuta oznaka na prvom staklu biti s unutarnje strane vrata.

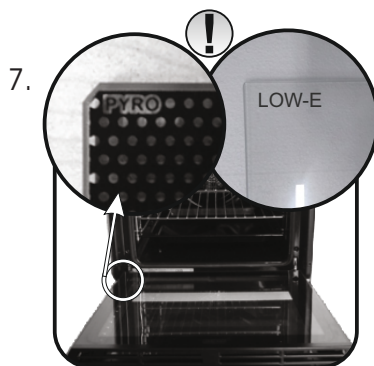
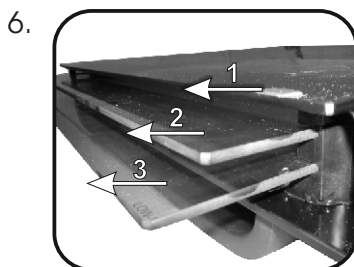
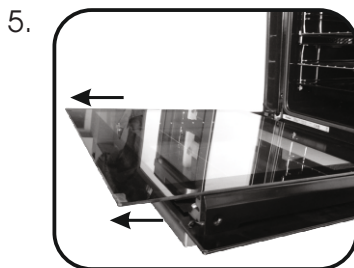
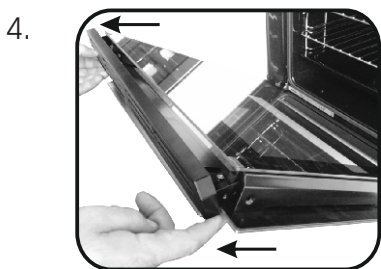
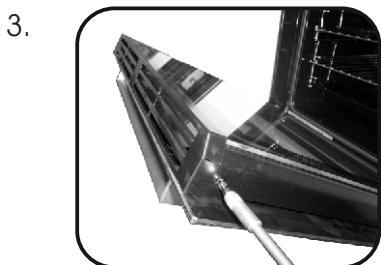

ZAMJENA ŽARULJICE IZ SVJETILJKE

1. Válassza le a sűtűt az erűsáramű.
2. Az üveg borítás, csavarja ki az izzót és cserélje ki egy új izzót az azonos típusú.
3. Ha a hibás izzót cserélni, helyére az üvegbura.



5. Rješavanje problema

5.1 Česta pitanja

PROBLEM	MOGUĆI UZROK	RJEŠENJE
Pećnica se ne zagrijava	Sat nije postavljen	Postavite sat
Pećnica se ne zagrijava	Nisu postavljeni funkcija kuhanja i temperatura	Pobrinite se da su potrebne postavke pravilne
Dodirno korisničko sučelje ne reagira	Para i kondenzacija na ploči korisničkog sučelja	Ploču korisničkog sučelja očistite krpom od mikrovlakana kako biste uklonili kondenzirani sloj

INSTALACE	CZ
INSTALACJA	PL
INŠTALÁCIA	SK

INSTALAREA	RO
BESZERELÉS	HU
VGRADNJA PEČICE	SL

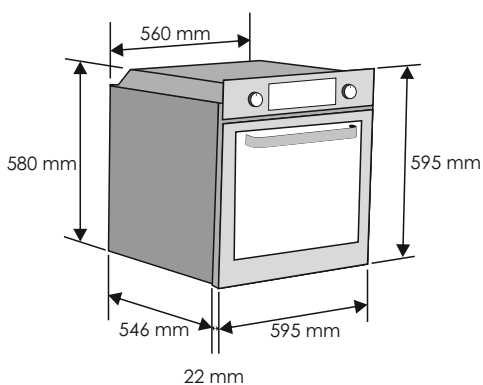
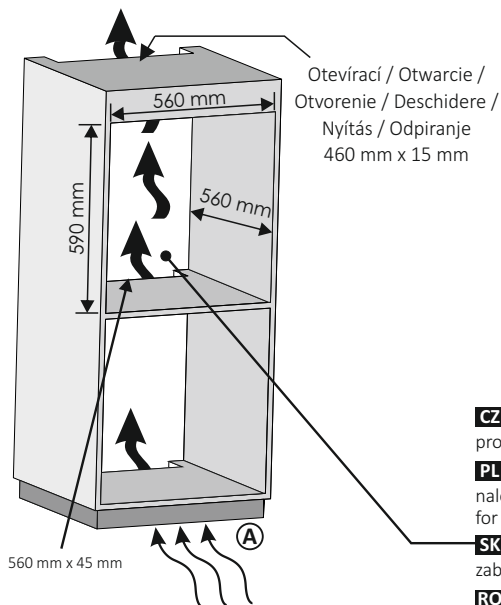

A CZ Pokud montáž podstavce neumožňuje cirkulaci vzduchu, k dosažení maximálního výkonu sporáku je třeba vytvořit otvor 500 x 10 mm nebo stejnou plochu velikosti 5 000 mm²

A PL Jeśli montaż na cokole nie pozwala na cyrkulację powietrza, aby uzyskać maksymalną wydajność piekarnika konieczne będzie wykonanie otworu 500x10mm lub o tej samej powierzchni 5000mm²

A SK Ak montáž podstavca neumožňuje cirkuláciu vzduchu, na dosiahnutie maximálneho výkonu sporáka je potrebné vytvoriť otvor 500 x 10 mm alebo takú istú plochu veľkosti 5 000 mm²

A RO Dacă montarea plintei nu permite circulația aerului, pentru a obține performanța maximă a cuptorului este necesar să se creeze o deschidere de 500x10 mm sau aceeași suprafață în 5.000 mm²

CZ Pokud nemá trouba chladicí ventilátor, vytvořte otvor. 460 mm x 15 mm

PL Jeśli piekarnik nie posiada wentylatora chłodzącego, należy wykonać otwór 460 mm x 15 mm

SK Ak na rúre nie je chladiaci ventilátor, vytvorte otvor 460 mm x 15 mm

RO Dacă cuptorul nu are ventilator de răcire, creați o deschidere de 460 mm x 15 mm

HU Ha a sütőben nincs hűtőventilátor, hozzon létre egy 460 mm x 15 mm nyílást

SL Če pečica nima hladilnega ventilatorja, napravite ustrezno odprtino 460 mm x 15 mm

CZ Je-li nábytek v zadní části vybaven krytem, vytvořte otvor pro napájecí kabel.

PL Jeśli mebel jest wyposażony w pokrywę w części tylnej, należy przewidzieć w niej otwór na kabel zasilający. m.ą du sørge for en åpning til strømforsyningskabelen.

SK Ak je nábytek vybavený zo zadnej časti krytom, zabezpečte otvor pre prívodný elektrický kábel.

RO Dacă mobilierul este echipat cu un fund în partea din spate, asigurați o deschidere pentru cablul de alimentare.

HU Ha a bútor hátul és alul is zárt, akkor biztosítson egy nyílást a hálózati csatlakozókábel számára.

SL Če je omarica na zadnji strani zaprta, naredite odprtino za napajalni kabel.

A HU Ha a lábazat felszerelésé nem teszi lehetővé a levegő keringését, a sütő maximális teljesítményének eléréséhez 500x10 mm-es nyílást vagy azonos, 5000 mm²-es felületet kell létrehozni

A SL Če namestitev podstavka ne omogoča kroženja zraka, morate ustvariti odprtino z merami 500 x 10 mm ali enako površino (5000 mm²), da zagotovite najboljše delovanje pečice.

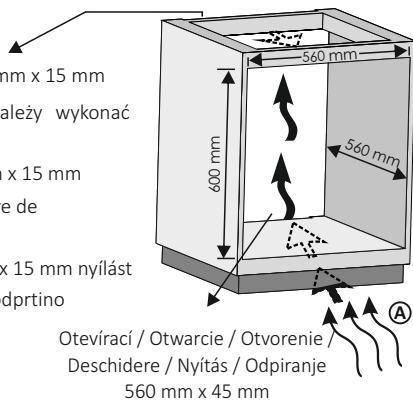

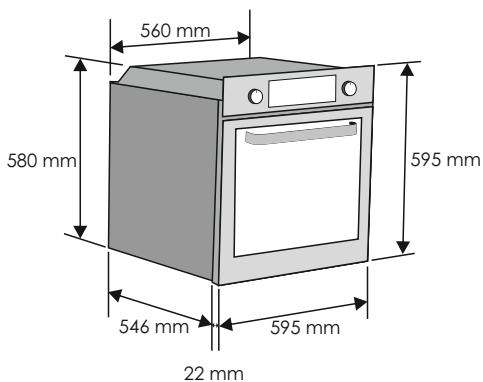
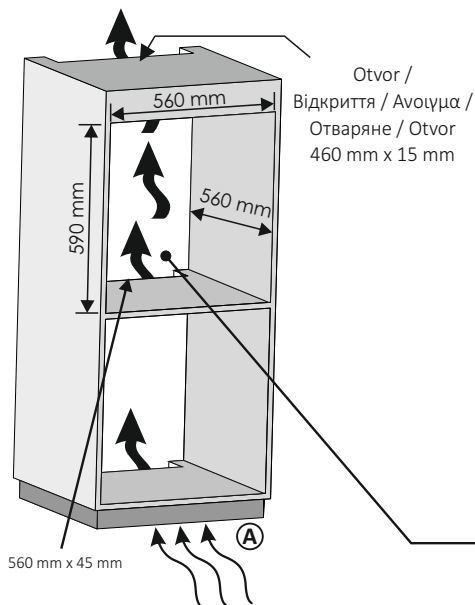
INSTALACIJA**SR****МОНТАЖ****BG****ВСТАНОВЛЕННЯ****UK****UGRADNJA****HR****ΕΓΚΑΤΑΣΤΑΣΗ****EL**

SR Ukoliko taj deo nameštaja ima dno sa zadnje strane, napravite otvor za kabl za napajanje.

UK Якщо меблі оснащені задньою стінкою, зробіть отвір для кабелю живлення.

EL Εάν το έπιπλο είναι καλυμμένο με ένα τοίχωμα στο πίσω μέρος, κάντε ένα άνοιγμα για το καλώδιο τροφοδοσίας.

BG Ако шкафът, в който се вгражда фурната, има заден капак, направете отвор за храняващия кабел.

HR Ako je namještaj zatvoren sa stražnje strane, napravite otvor za kabl za napajanje.

A SR Ukoliko montaža podnožja ne dozvoljava cirkulaciju vazduha, da bi se postigao maksimalni učinak rerne potrebno je napraviti otvor 500x10mm ili iste površine u 5.000 mm²

A UK Якщо монтаж цокола не дозволяє циркуляцію повітря, для отримання максимальної продуктивності печі необхідно створити отвір 500x10мм або ту саму поверхню в 5.000 мм²

A EL Η στερέωση της πλίνθου δεν επιτρέπει την κυκλοφορία του αέρα, για να επιτευχθεί η μέγιστη απόδοση του φούρνου είναι απαραίτητο να δημιουργηθεί άνοιγμα 500x10mm ή της ίδιας επιφάνειας σε 5.000 mm²

A HR Ako montiranje postolja ne omogućuje cirkulaciju zraka potrebno je napraviti otvor dimenzija 500x10mm ili iste površine (5000 mm²) kako bi se omogućio najbolji rad pećnice.

A BG Ако монтажът на цокъла не позволява циркулация на въздуха, за да се постигне максимална производителност на фурната е необходимо да се пробие отвор от 500x100 mm или същата повърхност в 5 000 mm².

SR Ako rerna nema ventilator za hlađenje, napravite otvor veličine 460 mm x 15 mm.

UK Якщо духовка не оснащена вентилятором для охолодження, зробіть отвір розміром 460 мм x 15 мм.

EL Εάν ο φούρνος δεν διαθέτει ανεμιστήρα ψύξης, δημιουργήστε ένα άνοιγμα 460 mm x 15 mm

BG Ако фурната няма вентилатор за охлаждане, направете отвор. 460 mm x 15 mm

HR Ako pećnica nema rashladni ventilator, ostavite prolaz. 460 mm x 15 mm

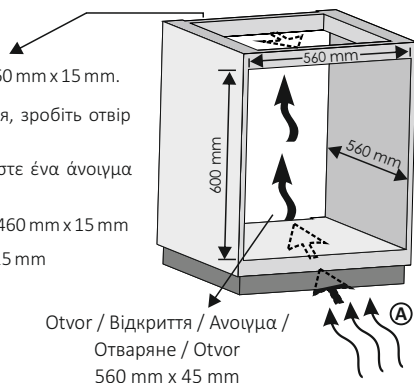



CZ

Výrobce neodpovídá za tiskové chyby v návodu. Vyhrazuje si právo na změny spotřebiče podle potřeby, včetně údajů spotřeby, bez vlivu na bezpečnost nebo funkci.

PL

Producent nie odpowiada za jakiegokolwiek błędy drukarskie. Zastrzegamy sobie prawo do wprowadzania zmian i modyfikacji naszych produktów zgodnie z potrzebami wynikającymi z zainteresowania konsumentów, bez jakiegokolwiek szkody dla właściwości bezpieczeństwa lub funkcji

SK

Výrobca nezodpovedá za nepresnosti vyplývajúce z tlačových alebo prepisových chýb uvedených v tejto brožúre. Vyhradzuje si právo vykonať požadované úpravy produktov, vrátane záujmu spotreby bez toho, že by boli dotknuté charakteristiky týkajúce sa bezpečnosti alebo fungovania.

RO

Producătorul nu este responsabil pentru inexactități ca urmare a erorilor de tipărire sau transcriere cuprinse în această broșură. Ne rezervăm dreptul de a aduce modificări produselor după cum este necesar, fără compromiterea caracteristicilor referitoare la siguranță sau funcționare.

HU

A gyártó nem tehető felelőssé a használati utasítás nyomdahibáiból eredő pontatlanságokért. Fenntartjuk a termékek szűkség szerinti módosításának jogát, beleértve a fogyasztói érdekek által megkövetelt, a biztonsági és működési jellemzőket nem befolyásoló módosításokat.

SL

Proizvajalec ne odgovarja za morebitne netočnosti, ki nastanejo zaradi tiska ali napak v prepisu te brošure. Pridržujemo si pravico do sprememb izdelkov po potrebi, vključno z interesi porabe, brez poseganja v lastnosti v zvezi z varnostjo ali funkcijo.

SR

Proizvođač nije odgovoran ni za kakve nedoslednosti koje proizilaze iz grešaka u štampanju ili transkripciji u ovoj brošuri. Zadržavamo pravo da po potrebi izvršimo izmene proizvoda, uključujući interese potrošnje, ne dovodeći u pitanje karakteristike u vezi sa bezbednošću ili funkcionisanjem.

UK

Виробник не несе відповідальність за будь-які друкарські помилки та неточності, що містяться в цій брошурі. Ми залишаємо за собою право вносити зміни в конструкцію виготовлених нами приладів відповідно до вимог та інтересів споживачів, без шкоди для характеристик, які стосуються безпеки чи функціонування.

EL

Ο κατασκευαστής δεν ευθύνεται για οποιαδήποτε ανακρίβεια λόγω σφαλμάτων εκτύπωσης ή αντιγραφής που περιλαμβάνονται σε αυτό το φυλλάδιο. Διατηρούμε το δικαίωμα να πραγματοποιούμε τροποποιήσεις στα προϊόντα όπως απαιτείται, συμπεριλαμβανομένων των συμφερόντων καταναλωσης, με την επιφύλαξη των χαρακτηριστικών που σχετίζονται με την ασφάλεια ή τη λειτουργία.

BG

Производителя не носи отговорност за неточности и грешки възникнали при печата на тази инструкция. Производителя си запазва правото да внесе изменения в своите продукти, който смята за полезни, без това да е в ущърб на характеристиките свързани със сигурността или основните функции на уреда.

HR

Proizvođač nije odgovoran za greške u tisku ili prijepisu ove knjižice. Proizvođač zadržava pravo na svaku izmjenu proizvoda koju bude smatrao potrebnom ili korisnom uključujući i udio u potrošnji a koja neće imati negativnih utjecaja na rad i sigurnost proizvoda.