

# ROWENTA®

**EN** User's guide  
**FR** Guide de l'utilisateur  
**ES** Guía del usuario  
**IT** Manuale d'uso  
**DE** Bedienungsanleitung  
**NL** Gebruiksaanwijzing  
**PT** Manual do utilizador  
**RO** Ghidul utilizatorului  
**BG** Инструкции за употреба

**CS** Návod k použití  
**SK** Používateľská príručka  
**UK** Інструкція з експлуатації  
**EL** Οδηγός χρήσης  
**HR** Upute za uporabu  
**HU** Használati útmutató  
**SL** Navodila za uporabo  
**SR** Korisničko uputstvo  
**BS** Upute za upotrebu



1.

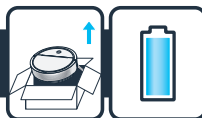

2.



3.



4.



5.



6.



7.



## X-plorer Serie 120 AI

**FR** Veuillez lire attentivement le livret "Consignes de sécurité et d'utilisation" avant la première utilisation / **EN** Please read carefully the "Safety and use instructions" booklet before first use / **DE** Lesen Sie vor dem erstmaligen Gebrauch aufmerksam die Broschüre „Sicherheits- und Bedienungshinweise“ durch. / **NL** Gelieve vóór het eerste gebruik aandachtig het boekje met de veiligheids- en gebruiksvorschriften door te nemen / **ES** Lea detenidamente el libro «Instrucciones de seguridad y de uso» antes de utilizar el aparato por primera vez / **PT** Leia atentamente o manual «Instruções de segurança e utilização» antes da primeira utilização / **IT** Leggere con attenzione il libretto "Norme di sicurezza e d'uso" al primo utilizzo / **RO** Înainte de prima utilizare, citiți cu atenție „Instrucțiuni de siguranță și de utilizare” / **BG** Моля, прочетете внимателно книжката Ръководство за употреба преди първоначална употреба / **CS** Před prvním použitím si, prosím, pečlivě prostudujte „Bezpečnostní pokyny pro použití“ / **SK** Pred prvým použitím si pozorne prečítajte „Bezpečnostné pokyny pre použitie“ / **UK** Перед першим використанням уважно прочитайте посібник «Правила техніки безпеки та рекомендації щодо використання» / **EL** Παρακαλούμε διαβάστε προσεκτικά το βιβλιαράκι οδηγιών ασφαλείας και οδηγιών χρήσης πριν χρησιμοποιήσετε για πρώτη φορά το προϊόν / **HR** Pažljivo pročitajte «sigurnosne upute i upute za uporabu» prije prve uporabe / **HU** Az első használat előtt kérjük, olvassa el figyelmesen a „Biztonsági és használati utasítás” füzetet / **SL** Pred prvo uporabo pozorno preberite Navodila za varnost in uporabo / **SR** Pažljivo pročitajte brošuru „Uputstva za bezbednost i korišćenje“ pre prve upotrebe / **BS** Prije prve upotrebe pažljivo pročitajte knjižicu "Upute o sigurnosti i korištenju"

**FR** Pour plus d'informations / **EN** For more information / **DE** Weitere Informationen / **NL** Voor meer informatie / **ES** Para más información / **PT** Para mais informações / **IT** Per ulteriori informazioni / **RO** Pentru informații suplimentare, accesați / **BG** За повече информация / **CS** Více informací naleznete zde / **SK** Pre viac informácií / **UK** Для отримання детальнішої інформації / **EL** Για περισσότερες πληροφορίες / **HR** Za više informacija / **HU** További információért / **SL** Za več informacij / **SR** Za više informacija / **BS** Dodatne informacije

[www.rowenta.com](http://www.rowenta.com)

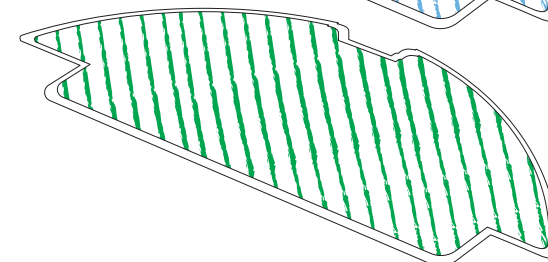
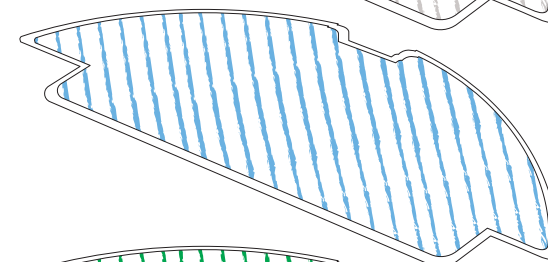
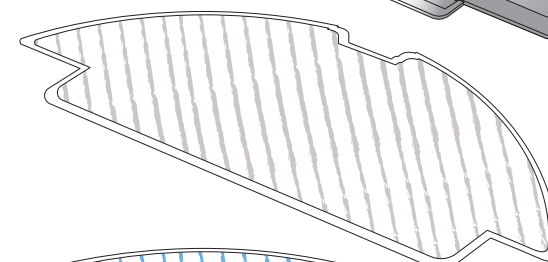
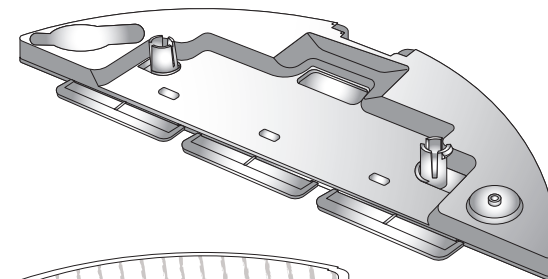
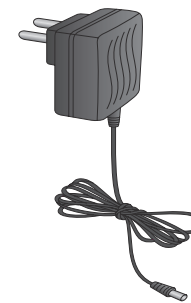
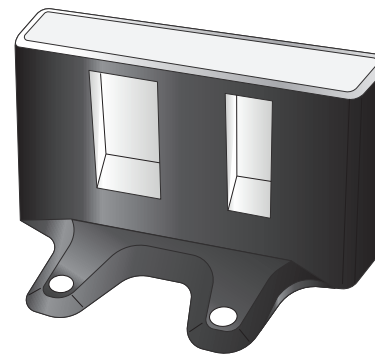
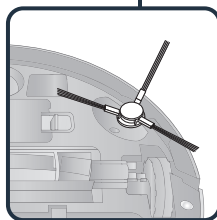
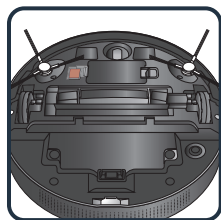
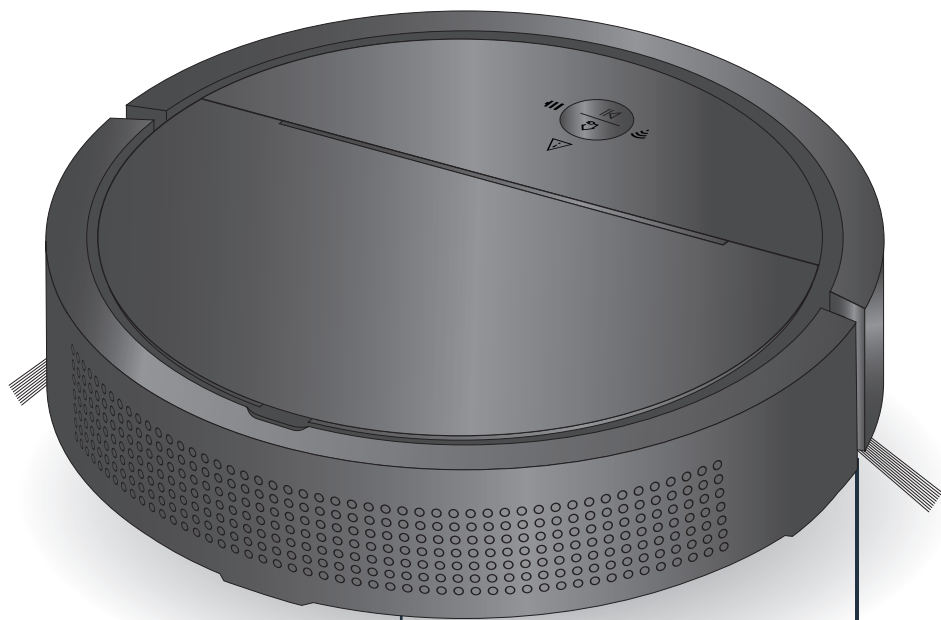

\*depending on model



**FR** Votre robot peut rencontrer des difficultés sur les tapis : s'il a des franges trop épaisses ou de longs poils, s'il est trop léger (ex: tapis de salle de bain) / **EN** Your robot may encounter some difficulties on carpets: with fringes, too thick, with long piles, too light (ex: bathroom carpet) / **DE** Es kann vorkommen, dass Ihr Roboter auf Teppichboden Probleme hat: Fransen, zu dick, langflorig, zu leicht, schwarze Farbe / **NL** Uw robot kan tijdens een werking op vloerbekleding (met franjes, te dik, hoogpolig, te licht, zoals een badkamermat) problemen ondervinden / **ES** Su robot puede tener problemas con las alfombras: con flecos, demasiado gruesas, de pelo largo, excesivamente ligera (por ejemplo la alfombra de un baño) / **PTO** seu robot pode encontrar algumas dificuldades em carpetes, com franjas, muito espessas, com pelo grande, muito leve (como os tapetes da casa de banho) / **IT** Il robot potrebbe avere qualche difficoltà sui tappeti con frange, troppo spessi, a pelo lungo, troppo leggeri (ad es. i tappetini da bagno) / **RO** Este posibil ca robotul dumneavoastră să întâmpine dificultăți pe covorașe: cu ciucurii, dacă sunt prea groase, prea lungi, prea ușoare (de ex. covorașele de baie) / **BG** Вашият робот може да се сблъска със затруднения по килима: ръба на килима, ако е много плътен, с дълъг косъм, твърде лек (напр.: килим в банята) / **CS** Váš robot může mít na koberech potíže: se střípci, s koberci, které jsou příliš silné, mají dlouhý vlas, jsou příliš lehké (např. koupelnová předložka) / **SK** Váš robot môže mať na koberecoch ťažkosti: so starcami, s kobercami, ktoré sú príliš hrubé, majú dlhý vlas, sú príliš ľahké (napr. kúpeľňová predložka) / **UK** Робот може зіткнутися з деякими труднощами під час прибирання килимів з бажомою, якщо вони занадто товсті, з довгим ворсом або занадто легкі (наприклад, килимки для ванної кімнати). / **EL** Το ρομπότ μπορεί να κινείται δύσκολα πάνω σε χαλιά: χαλιά με κρόσια, χαλιά παχιά χαλιά, χαλιά με μακρύ πέλος, χαλιά ελαφριά χαλιά (π.χ., χαλιάκια μπάνιου). / **HR** Vaš robot može imati određenih problema pri radu na tepisima: debiljim, čupavim, prelaganim (npr. Kupaoškim tepisima) / **HU** Robotja bizonyos nehézségekre ütközhet a szőnyegekben: a túl vastag rojtokkal, a túl könnyű, hosszú szálakkal (pl.: fürdőszoba szőnyeg) / **SL** Robot lahko ima nekaj težav na preprogah: z resicami, predeblih preprogah, z dolgimi dlakami, zelo tankih preprogah (npr. kopalniške preproge) / **SR** Robot može da naiđe na neke poteškoće na tepisima: koji imaju reše, koji su previše debeli, koji imaju duga vlakna, koji su suviše lagani (npr. prostirke za kupatilo) / **BS** Robot usisivač može naići na poteškoće na tepisima koji imaju reše, predebeli su, imaju duga vlakna, prelagani su (npr. tepih za kupatilo)

1.

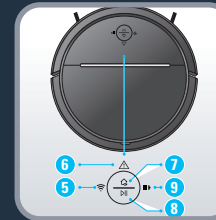
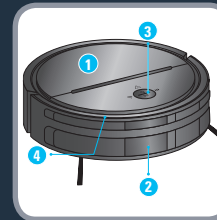
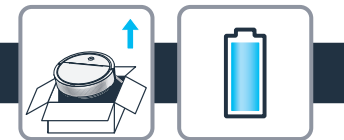
**EN :**

1. Flip cover
2. Transparent window
3. Control button
4. Front bumper
5. WIFI indicator light
6. Warning indicator light
7. Recharge button
8. Start / Pause button
9. Battery level indicator light

**FR :**

1. Capot rabattable
2. Fenêtre transparente
3. Bouton de contrôle
4. Pare-chocs avant
5. Indicateur lumineux Wi-Fi
6. Indicateur lumineux d'avertissement
7. Bouton de recharge
8. Bouton Démarrer / Pause
9. Indicateur lumineux de niveau de batterie

**ES :**

1. Tapa abatible
2. Ventana transparente
3. Botón de control
4. Parachoques delantero
5. Luz indicadora del WIFI
6. Luz indicadora de advertencia
7. Botón de recarga

8. Botón de Inicio/Pausa
9. Luz indicadora del nivel de la batería

**IT :**

1. Coperchio del robot
2. Finestra trasparente
3. Pulsante di controllo
4. Paraurti anteriore
5. Indicatore luminoso Wi-Fi
6. Indicatore luminoso di errore
7. Pulsante di ricarica
8. Pulsante di avvio/pausa
9. Indicatore luminoso del livello della batteria

**DE :**

1. Klappdeckel
2. Transparentes Fenster
3. Bedientasten
4. Vorderer Stoßdämpfer
5. WLAN-Anzeigeleuchte
6. Warnleuchte
7. Lade-Taste
8. Start-/Pause-Taste
9. Akku-Ladestandanzeige

**NL :**

1. Deksel
2. Transparant venster
3. Regelknop
4. Bumper aan de voorkant
5. WIFI indicatielampje

6. Waarschuwing indicatielampje
7. Laadknop
8. Start-/pauze-knop
9. Batterijniveau indicatielampje

**PT :**

1. Tampa rebatível
2. Janela transparente
3. Botão de controlo
4. Para choques frontal
5. Indicador luminoso Wi-Fi
6. Indicador luminoso de aviso
7. Botão de carregamento
8. Botão de iniciar/pausa
9. Luz indicadora do nível da bateria

**RO :**

1. Capac rabatabil
2. Fereastră transparentă
3. Buton de comandă
4. Bară de protecție frontală
5. Indicator luminos WIFI
6. Indicator luminos de avertizare
7. Buton de reîncărcare
8. Buton de pornire/pauză
9. Indicator luminos al bateriei

1.

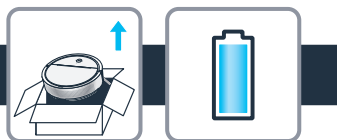
**BG:**

1. Капак
2. Прозрачно прозорче
3. Бутон за управление
4. Буфер против сблъсък
5. Индикатор за WIFI
6. Предупредителна индикаторна лампичка
7. Бутон за зареждане
8. Бутон за стартиране/пауза
9. Индикатор за нивото на батерията

**CS:**

1. Kryt
2. Průhledné okénko
3. Ovládací tlačítko
4. Přední nárazník
5. Kontrolka WIFI
6. Varovná kontrolka
7. Tlačítko nabíjení
8. Tlačítko Start/Pause
9. Kontrolka baterie

**SK:**

1. Výklopné veko
2. Priehľadné okno
3. Ovládacie tlačidlo
4. Predný nárazník
5. Indikátor WiFi
6. Výstražný indikátor
7. Tlačidlo nabíjania
8. Tlačidlo Zapnúť/Pozastaviť
9. Indikátor úrovne nabitia akumulátora

**UK:**

1. Відкидна кришка
2. Прозоре віконце
3. Кнопка керування
4. Передній бампер
5. Індикатор WI-FI

**SL:**

1. Pokrov
2. Prozorno okno
3. Kontrolni gumb
4. Prednji odbijač
5. Opozorilna lučka za WiFi
6. Opozorilna lučka
7. Gumb za polnjenje
8. Gumb Start/Pavza
9. Lučka za prikaz nivoja baterije

**EL:**

1. Αναδιπλούμενο καπάκι
2. Διαφανές παράθυρο
3. Κουμπί ελέγχου
4. Μπροστινός προφυλακτήρας
5. Λυχνία WIFI
6. Προειδοποιητική λυχνία
7. Κουμπί επαναφόρτισης
8. Κουμπί εκκίνησης / παύσης
9. Ενδεικτική λυχνία φόρτισης μπαταρίας

**HR:**

1. Preklopni poklopac
2. Providni prozor
3. Upravljačka tipka
4. Prednji branik
5. Signalno svjetlo za WI FI
6. Signalno svjetlo za upozorenje
7. Tipka za punjenje
8. Tipka start/pauza
9. Signalno svjetlo za razinu baterije

**HU:**

1. Lehajtható fedél
2. Átlátszó ablak
3. Vezérlő gomb
4. Első ütköző
5. WIFI jelzőfény
6. Figyelmeztető jelzőfény
7. Feltöltés gomb
8. Start / Szünet gomb
9. Töltöttségi szint jelzőfény

**SL:**

1. Pokrov
2. Prozorno okno
3. Kontrolni gumb
4. Prednji odbijač
5. Opozorilna lučka za WiFi
6. Opozorilna lučka
7. Gumb za polnjenje
8. Gumb Start/Pavza
9. Lučka za prikaz nivoja baterije

**SR:**

1. Preklopni poklopac
2. Providni prozorčić
3. Kontrolno dugme
4. Prednji odbojnik
5. Indikatorska lampica Wi-Fi veze
6. Indikatorska lampica upozorenja
7. Dugme za punjenje
8. Dugme za pokretanje/pauziranje
9. Indikatorska lampica nivoa baterije

**BS:**

1. Preklopni poklopac
2. Providni prozor
3. Kontrolna tipka
4. Prednji branik
5. Lampica indikatora za Wi-Fi
6. Lampica indikatora za upozorenje
7. Tipka za punjenje
8. Tipka Start/pauza
9. Lampica indikatora za nivo napunjenosti baterije

1.

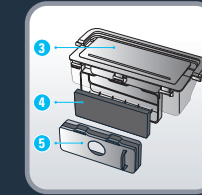
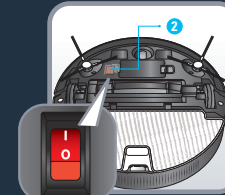
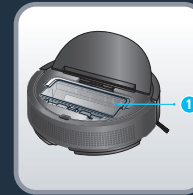
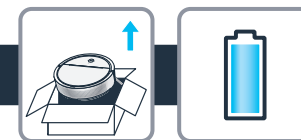
**EN:**

1. Dust box
2. ON OFF button
3. Dust box cover
4. Filter foam
5. Pleated filter

**FR:**

1. Bac à poussières
2. Bouton Marche/Arrêt
3. Couvercle du bac à poussières
4. Filtre en mousse
5. Filtre plissé

**ES:**

1. Depósito de suciedad
2. Botón de encendido/apagado
3. Tapa del depósito de suciedad
4. Espuma del filtro
5. Filtro plisado

**IT:**

1. Contenitore della polvere
2. Interruttore di accensione
3. Coperchio del contenitore della polvere
4. Filtro in spugna
5. Filtro pieghezzato

**DE:**

1. Staubbehälter
2. AN-/AUS-Taste
3. Abdeckung des Staubbehälters
4. Filterschaumstoff
5. Faltenfilter

**NL:**

1. Stofreservoir
2. AAN-/UIT-knop
3. Afdekking van het stofreservoir

**EL:**

4. Schuimfilter
5. Gevouwen filter

**PT:**

1. Depósito do pó
2. Botão de ligar/desligar
3. Tapa do depósito do pó
4. Filtro de espuma
5. Filtro plissado

**RO:**

1. Recipient de praf
2. Buton de pornire/oprire
3. Capac recipient de praf
4. Filtru spumă
5. Filtru plisat

**BG:**

1. Кутия за прах
2. Бутон за ВКЛ/ИЗКЛ
3. Капак на кутията за прах
4. Филтърна пяна
5. Плисиран филтър

**CS:**

1. Sběrný box
2. Tlačítko ON/OFF
3. Kryt sběrného boxu
4. Pěnový filtr
5. Skládaný filtr

**SK:**

1. Nádobka na prach
2. Hlavný vypínač
3. Kryt nádoby na prach
4. Penový filter
5. Plisovaný filter

**UK:**

1. Пилозбірник
2. Кнопка ввімкнення/вимкнення
3. Кришка пилозбірника
4. Поролоновий фільтр
5. Гофрований фільтр

**EL:**

1. Δοχείο περισυλλογής σκόνης
2. Κουμπί Πλήκτρο έναρξης/παύσης
3. Καπάκι δοχείου περισυλλογής σκόνης
4. Αφρώδες φίλτρο
5. Φίλτρο με πτυχώσεις

**HR:**

1. Spremnik za prašinu
2. Tipka ON OFF
3. Poklopac Spremnik za prašinu
4. Pjenasti filter
5. Filter

**HU:**

1. Portartály
2. BE KI gomb
3. Portartály fedél
4. Habszűrő
5. Redőzött szűrő

**SL:**

1. Škatla za prah
2. Gumb VKLOP/IZKLOP
3. Pokrov škatle za prah
4. Filter iz pene
5. Nagubani filter

**SR:**

1. Rezervoar za prašinu
2. Taster za uključivanje/isključivanje
3. Poklopac rezervoara za prašinu
4. Pena filtera
5. Naborani filter

**BS:**

1. Spremnik za prašinu
2. Tipka za uključivanje/isključivanje
3. Poklopac spremnika za prašinu
4. Pjena filtera
5. Naborani filter

1.

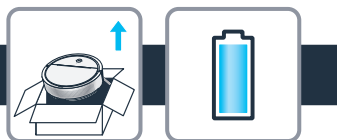

**EN** Plug the adaptor to the power jack on the side of the base. Hide the excessive cord on the back of the base, in the space provided for that purpose. Only use the charger provided with the robot: do not use universal chargers.

**FR** Branchez l'adaptateur secteur dans la prise d'alimentation située sur le côté de la base. Cachez le câble qui dépasse à l'arrière de la base, dans l'espace prévu à cet effet. Utilisez uniquement le chargeur fourni avec le robot: n'utilisez pas de chargeur universel.

**ES** Conecte el adaptador a la toma de corriente en el lateral de la base. Oculte el cable sobrante en la parte posterior de la base, en el espacio existente para esa finalidad. Utilizar solo el cargador suministrado con el robot: no utilizar cargadores universales.

**IT** Collegare l'adattatore alla presa di ricarica sul lato della base. Nascondere il cavo in eccesso nell'apposito spazio sul retro della base. Usare esclusivamente il caricabatteria fornito insieme al robot; non usare caricabatteria universali.

**DE** Verbinden Sie das Netzteil mit der Anschlussbuchse an der Seite der Basis. Versteuen Sie das überschüssige Kabel in dem dafür vorgesehenen Platz an der Rückseite der Basis. Verwenden Sie nur das mitgelieferte Ladegerät mit dem Roboter: Benutzen Sie keine Universal-Ladegeräte.

**NL** Sluit de stekker aan op de stroomaansluiting aan de zijkant van het station. Stop het teveel aan snoer in de voorziene ruimte aan de achterkant van het station. Gebruik alleen de lader die met de robot is meegeleverd. Gebruik geen universele lader.

**PT** Ligue o adaptador na entrada da alimentação na parte lateral da base. Guarde o cabo em excesso na parte de trás da base, no espaço previsto para o efeito. Utilize apenas o carregador fornecido com o robot. Não utilize carregadores universais.

**RO** Introduceți mufa jack în orificiul de alimentare din partea laterală a bazei. Ascundeți excesul de cablu în spatele bazei, în spațiul prevăzut în acest scop. Utilizați numai încărcătorul inclus cu robotul: nu utilizați încărcătoare universale.

1.

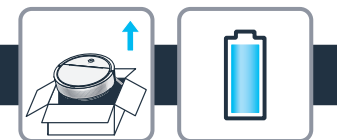

**BG** Включете адаптера в захранващия жак от страни на базата. Приберете излишната дължина на кабела в задната част на базата, в мястото, предвидено за тази цел. Използвайте само зарядното, предоставено с робота: не използвайте универсални зарядни.

**CS** Připojte adaptér k napájecímu konektoru na boku základny. Skryjte přebytečný kabel v zadní části základny v prostoru, který je k tomu určen. Používejte pouze nabíječku dodávanou s robotem: nepoužívejte univerzální nabíječky.

**SK** Pripojte adaptér do napájacieho konektora na bočnej strane základne. Prebytočný kábel skryte na zadnej strane základne v priestore určenom na tento účel. Používajte len nabíjačku dodávanú s robotom: nepoužívajte univerzálne nabíjačky.

**UK** Підключіть адаптер до гнізда живлення збоку на базі. Заховайте зайвий шнур у задній частині бази, у спеціальному відсіку. Використовуйте лише зарядний пристрій, що постачається з роботом: не використовуйте універсальні зарядні пристрої.

**EL** Συνδέστε τον αντάπτορα στην υποδοχή τροφοδοσίας στο πλάι της βάσης. Κρύψτε το τμήμα του καλωδίου που περισσεύει πίσω από τη βάση, στην ειδική υποδοχή. Χρησιμοποιήστε μόνο τον φορτιστή που παρέχεται με το ρομπότ: μη χρησιμοποιείτε φορτιστές γενικής χρήσης.

**HR** Priključite adapter u utičnicu sa bočne strane baze. Sakrijte višak priključnog voda na stražnjoj strani baze, na predviđenom mjestu. Koristite samo punjač isporučen s robotom: ne koristite univerzalne punjače.

**HU** Csatlakoztassa az adaptert a töltőegység oldalán található hálózati csatlakozóhoz. Rejtse el a felesleges kábelt a töltőegység hátulján található, erre a célra kialakított helyen. Csak a robothoz mellékelt töltőt használja: ne használjon univerzális töltőket.

**SL** Adapter priključite v vtičak na strani naprave. Odečni kabel skrijte na zadnji strani podlage, v za to namenjeni utor. Uporablajte samo priloženi polnilce: ne uporabljajte univerzalnih polnilcev.

**SR** Priključite adapter u električnu utičnicu na bočnoj strani baze. Sakrijte suvišni kabl u za to predviđenom prostoru sa zadnje strane baze. Koristite isključivo punjač koji ste dobili sa robotom: nemojte koristiti univerzalne punjače.

**BS** Priključite adapter u utičnicu na bočnoj strani baze. Višak kabla sakrijte sa zadnje strane baze u prostoru koji je za to namijenjen. Koristite samo punjač isporučen s robotom usisivačem: ne koristite univerzalne punjače.

1.

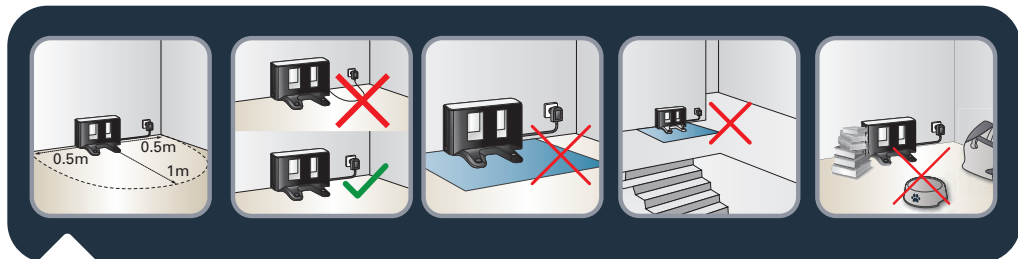
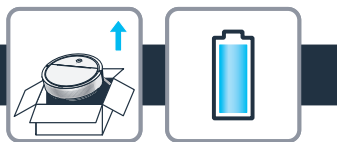

**EN** To place the docking station, make sure there is an empty area of 0.5m on the side and 1m in front of the docking station. Do not install the docking station near stairs. The cable must be tight. Always place the docking station on hard floor. Do not place the docking station on carpet.

**FR** Pour placer la base de charge, assurez-vous qu'il y a un espace vide de 0,5 m sur le côté et 1 m en face de la base de charge. N'installez pas la base de charge près d'un escalier. Le câble doit être tendu. Placez toujours la station d'accueil sur un sol dur. Ne placez pas la base de charge sur un tapis.

**ES** Para colocar la estación de carga, asegúrese de que hay una superficie libre de 0.5m en el lateral y 1m delante de la estación de carga. No instalar la estación de carga cerca de escaleras. El cable debe estar extendido. La estación de carga siempre se debe colocar sobre suelo duro. No colocar la estación de carga sobre una alfombra.

**IT** Per il posizionamento della base di ricarica, assicurarsi di lasciare un'area vuota di 0,5 m ai lati e 1 m di fronte alla base. Non posizionare la base in prossimità di scale. Il cavo deve essere teso. Posizionare la base di ricarica su un pavimento duro. Non posizionare la base su un tappeto.

**DE** Achten Sie beim Aufstellen der Ladestation darauf, dass an beiden Seiten ein freier Bereich von 0,5 m und an der Vorderseite der Ladestation von 1 m befindet. Stellen Sie die Ladestation nicht in der Nähe von Treppen auf. Das Kabel muss gestrafft sein. Stellen Sie die Ladestation immer auf harten Untergrund. Stellen Sie die Ladestation nicht auf Teppichboden auf.

**NL** Plaats het oplaadstation in een omgeving met een vrije ruimte van 0,5m aan weerskanten en 1m aan de voorkant van het oplaadstation. Installeer het oplaadstation niet in de buurt van een trap. De kabel moet strak zijn. Plaats het oplaadstation altijd op een harde ondergrond. Plaats het oplaadstation niet op tapijt.

**PT** Coloque a base de carregamento num local com um espaço vazio de 0,5m de cada lado, e 1 metro à frente. Não instale a base de carregamento perto de escadas. O cabo tem de ficar esticado. Coloque sempre a base de carregamento num piso duro. Não coloque a base de carregamento sobre uma carpepe/tapete.

**RO** Pentru a amplasa stația de încărcare, asigurați-vă că există un spațiu gol de 0,5m în părțile laterale și 1m în fața stației de încărcare. Nu instalați stația de încărcare în apropierea scârilor. Cablul trebuie să fie tensionat. Întotdeauna amplasați stația de încărcare pe pardoseală dură. Nu instalați stația de încărcare în apropierea scârilor.

1.

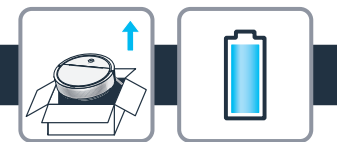

**BG** За да инсталирате докинг станцията, първо се уверете, че има празно пространство от 0,5 м от страни и 1 м пред докинг станцията. Не инсталирайте докинг станцията в близост до стълби. Кабелът трябва да не виси хлабаво. Винаги инсталирайте докинг станцията на твърд под. Не инсталирайте докинг станцията върху килим.

**CS** Pokud chcete umístit dokovací stanici, ujistěte se, že je kolem dokovací stanice volný prostor 0,5 m na boku a 1 m vpředu. Neinstalujte dokovací stanici u schodů. Kabel musí být pevný. Vždy umístěte dokovací stanici na pevnou podlahu. Nedávejte dokovací stanici na koberec.

**SK** Ak chcete niekde položiť dokovaciú stanicu, uistite sa, že je pred dokovacou stanicou prázdny priestor v dĺžke 1 m a na boku 0,5 m. Dokovaciú stanicu neinstalujte v blízkosti schodov. Kábel musí byť napnutý. Dokovaciú stanicu vždy položte na tvrdú podlahu. Dokovaciú stanicu nedávajte na koberec.

**UK** Розміщуючи док-станцію, переконайтеся в наявності вільного місця збоку на відстані 0,5 м й спереду на відстані 1 м від док-станції. Не встановлюйте док-станцію поблизу сходів. Шнур має бути натягнутий. Завжди розміщуйте док-станцію на твердій поверхні. Не розміщуйте док-станцію на килимі.

**EL** Τοποθετήστε τη βάση φόρτισης έτσι ώστε να υπάρχει 0,5 μέτρο ελεύθερος χώρος δεξιά και αριστερά από τη βάση και 1 μέτρο ελεύθερος χώρος μπροστά από τη βάση. Μην τοποθετείτε τη βάση φόρτισης κοντά σε σκαλοπάτια. Το καλώδιο πρέπει να είναι τεντωμένο. Η βάση φόρτισης πρέπει πάντα να τοποθετείται σε σκληρό δάπεδο. Μην τοποθετείτε τη βάση φόρτισης πάνω σε χαλί.

**HR** Za postavljanje priključne stanice osigurajte da ima prazan prostor od 1,5 m sa svake strane i 2 m ispred priključne stanice. Nemojte postavljati priključnu stanicu u blizini stuba. Kabel mora biti komotan. Uvijek postavljajte priključnu stanicu na tvrdom podu. Ne postavljajte priključnu stanicu na tepih.

**HU** A dokkoló állomást úgy helyezze el, hogy mindkét oldalán 1,5 m, előtte pedig 2 m szabad terület legyen. Ne telepítse a dokkoló állomást lépcsők közelébe. A kábelnek feszesnek kell lennie. A dokkoló állomást mindig kemény talajon kell elhelyezni. Ne tegye a dokkoló állomást szőnyegre.

**SL** Za nameščanje polnilne postaje preverite, da je na vsaki strani 0,5 m prostora, spredaj pa 1 m. Postaje ne nameščajte v bližini stopnic. Kabel mora biti nepoškodovan. Postajo vedno postavite na trdna tla. Postaje ne nameščajte na preprogo.

**SR** Da biste postavili baznu stanicu, vodite računa da postoji prazan prostor od 0,5 m sa strane i 1 m ispred bazne stanice. Nemojte postavljati baznu stanicu blizu stepenica. Kabl mora da bude zategnut. Uvek postavljajte baznu stanicu na tvrd pod. Nemojte postavljati baznu stanicu na tepih.

**BS** Prilikom postavljanja priključne stanice pazite da bočno od stanice bude po 0,5 m slobodnog prostora i 1 m ispred nje. Priključnu stanicu ne postavljajte blizu stepenica. Kabel mora biti zategnut. Priključnu stanicu uvijek postavite na tvrdi pod. Ne postavljajte priključnu stanicu na tepih.

1.

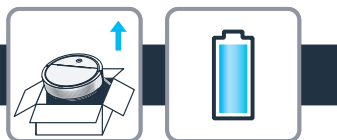

- EN** Connect the power cord plug to the main socket.
- FR** Branchez le câble d'alimentation à une prise secteur.
- ES** Conectar el cable de alimentación a la toma de corriente.
- IT** Collegare il cavo di alimentazione a una presa di corrente.
- DE** Verbinden Sie den Stecker des Netzkabels mit der Steckdose.
- NL** Steek de stekker in het stopcontact.
- PT** Ligue a ficha a uma tomada.
- RO** Conectați ștecherul la priza de alimentare.
- BG** Включете щепсела на захранващия кабел в контакта.
- CS** Zapojte zástrčku napájecího kabelu do zásuvky.
- SK** Pripojte zástrčku napájacieho kábla do hlavnej zásuvky.
- UK** Під'єднайте шнур живлення до електричної розетки.
- EL** Συνδέστε το φις του καλωδίου στην πρίζα.
- HR** Uključite utikač u zidnu utičnicu.
- HU** Csatlakoztassa a tápkábel dugóját a fali aljzathoz.
- SL** Napajalni kabel priključite v vtičnico.
- SR** Priključite kabl za napajanje u glavnu električnu utičnicu.
- BS** Priključak kabla za napajanje utaknite u zidnu utičnicu.

1.

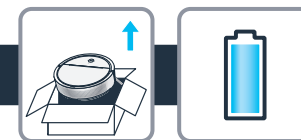

- EN** Do not put anything inside the docking station.
- FR** Ne mettez aucun objet dans la base de charge.
- ES** No introducir nada en la estación de carga.
- IT** Non inserire alcun oggetto all'interno della base di ricarica.
- DE** Stecken Sie nichts in die Ladestation.
- NL** Stop niets in het oplaadstation.
- PT** Não coloque nenhum objeto no interior da base de carregamento.
- RO** A nu se introduce nimic în stația de încărcare.
- BG** Не поставяйте нищо в докинг станцията.
- CS** Nevkládejte nic do dokovací stanice.
- SK** Do dokovacej stanice nič nekladajte.
- UK** Не кладіть нічого всередину док-станції.
- EL** Μην τοποθετείτε τίποτα μέσα στη βάση φόρτισης.
- HR** Ne stavljajte ništa u stanicu za punjenje.
- HU** Ne helyezzen semmit a dokkoló állomásba.
- SL** V polnilno postajo ničesar ne nalagajte.
- SR** Nemojte ništa stavljati unutar bazne stanice.
- BS** Ne stavljajte ništa u priključnu stanicu.



1.

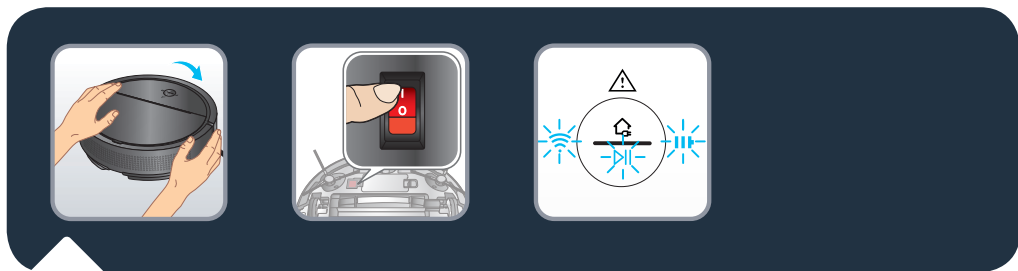
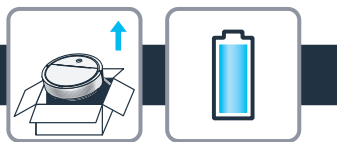

- EN** Turn the robot upside down and turn the power switch ON (1). You will see LED lights blinking on the robot's dashboard for approximately 50s.
- FR** Retournez le robot et mettez l'interrupteur d'alimentation (1) en marche. Vous verrez des indicateurs LED clignoter sur le tableau de bord du robot pendant environ 50 secondes.
- ES** Gire el robot boca abajo y ENCIENDA el interruptor (1). Podrá ver las luces LED parpadeando en el tablero del robot durante aproximadamente 50 segundos.
- IT** Capovolgere il robot e portare l'interruttore in posizione di accensione (1). Gli indicatori luminosi sul pannello di controllo del robot lampeggeranno per circa 50 secondi.
- DE** Drehen Sie den Roboter um und stellen Sie den Betriebsschalter auf EIN (1). Sie werden sehen, wie LED-Leuchten auf dem Bedienfeld des Roboters für zirka 50 Sekunden blinken.
- NL** Draai de robot ondersteboven en stel de aan/uit-schakelaar in op AAN (1). U ziet knipperende led-lampjes op het dashboard van de robot gedurende ongeveer 50 seconden.
- PT** Vire o robot ao contrário e ligue o interruptor para a posição de ligado (1). Verá as luzes LED a piscar no painel do robot durante cerca de 50 segundos.
- RO** Întoarceți robotul și acționați butonul de pornire (1) situat sub robot. Veți observa LED-urile clipind pe bordul robotului timp de aproximativ 50 sec.
- BG** Обърнете робота наобратно и натиснете превключвателя в позиция ON (ВКЛ.) (1). На таблото на робота за около 50 секунди ще видите мигащи LED светлини.
- CS** Otočte robot vzhůru nohama a zapněte hlavní vypínač (1). Na panelu robota budou po dobu zhruba 50 sekund blikat LED kontrolky.
- SK** Robot otočte hore dnom a zapnite vypínač ON (1). Na paneli robota budú približne 50 s blikat LED indikátory.
- UK** Переверніть робота й увімкніть його за допомогою кнопки живлення (1). Світлодіодні індикатори на панелі робота блиматимуть приблизно 50 с.
- EL** Γυρίστε ανάποδα το ρομπότ και ανοίξτε τον διακόπτη (1). Οι λυχνίες LED στον πίνακα ελέγχου του ρομπότ θα αρχίσουν να αναβοσβήνουν για περίπου 50 δευτερόλεπτα.
- HR** Okrenite robot naopačke i uključite na ON(1). Vidjet ćete LED svjetla kako trepere na prednjoj kontrolnoj ploči robota nekih 50 sekundi.

- HU** Fordítsa aljával felfelé a robotot, és kapcsolja be a főkapcsolót ON (I). Körülbelül 50 másodpercig a robot műszerfalán lévő LED kijelzők villogni fognak.
- SL** Robota obrnite na glavo in stikalo obrnite na VKLOP ( I ). LED-lučke na armaturni plošči robota bodo utripale približno 50 sekund.
- SR** Okrenite robota naopačke i uključite prekidač napajanja (I). Videćete kako LED lampice na kontrolnoj tabli robota trepere približno 50 sekundi.
- BS** Robot usisivač okrenite naopako i uključite prekidač za uključivanje/isključivanje ( I ). LED lampice na kontrolnoj ploči treperit će približno 50 sekundi.

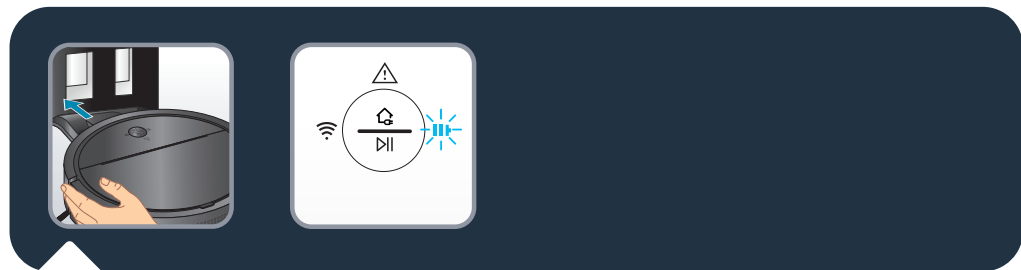

- EN** Place the robot on the docking station: the charging plates on the robot must touch those on the docking station. The battery symbols will then blink.
- FR** Placez le robot sur la base de charge : les plots de charge du robot doivent toucher celles de la base de charge. Les symboles de la batterie clignoteront alors.
- ES** Coloque el robot en la estación de carga: las placas de carga del robot deben estar en contacto con las de la estación de carga. En ese momento, los símbolos de la pila parpadearán.
- IT** Collegare il robot alla base di ricarica: le piastre di ricarica sul robot devono toccare quelle sulla base di ricarica. I simboli della batteria lampeggeranno.
- DE** Stellen Sie den Roboter auf die Ladestation: Die Ladeplatten müssen die Ladeplatten der Ladestation berühren. Die Akku-Symbole blinken nun.
- NL** Plaats de robot op het oplaadstation. De laadplaatjes op de robot moeten de laadplaatjes op het oplaadstation aanraken. De batterijsymbolen zullen vervolgens knipperen.
- PT** Coloque o robot na base de carregamento: Os pólos de carregamento no robot têm de tocar nas placas da base de carregamento. Os símbolos da bateria começam a piscar.
- RO** Amplasați robotul pe stația de încărcare: plăcile de încărcare de pe robot trebuie să le atingă pe cele de pe stație. Simbolurile bateriei vor clipi.
- BG** Поставете робота върху докинг станцията: зареждащите плочи на робота трябва да докосват тези на докинг станцията. След това символите за батерия ще започнат да мигат.
- CS** Umístěte robot na dokovací stanici: nabíjecí destičky na robotu se musí dotýkat destiček v dokovací stanici. Pak budou blikat symboly baterie.
- SK** Robot položte na dokovaci stanicu: nabíjacie platne na robotovi sa musia dotýkať platní na dokovacej stanici. Symboly batérie budú potom blikat.
- UK** Помістіть робота на док-станцію: зарядні пластини на роботі мають торкатися пластин на док-станції. Після цього індикатори акумулятора почнуть блимати.
- EL** Τοποθετήστε το ρομπότ στη βάση φόρτισης: οι πλάκες φόρτισης του ρομπότ θα πρέπει να αγγίζουν τις πλάκες της βάσης φόρτισης. Τα σύμβολα της μπαταρίας θα αρχίσουν να αναβοσβήνουν.

- HR** Postavite robota na priključnu stanicu: ploče za punjenje na robotu moraju dodirnuti one na priključnoj stanici. Simboli baterije će treptati.
- HU** Helyezze a robotot a dokkoló állomásra: a robot töltőlapjainak érintkezniük kell a dokkoló állomáson lévő lapokkal. Az akkumulátor szimbólumok villogni kezdenek.
- SL** Robota namestite na polnilno postajo: ploščice za polnjenje na robotu se morajo dotikati ploščic na postaji. Simboli za baterijo utripajo.
- SR** Postavite robota na baznu stanicu: ploče za punjenje na robotu moraju da dodiruju one na baznoj stanici. Simboli baterije će tada treperiti.
- BS** Stavite robot usisivač na priključnu stanicu: ploče za punjenje na robotu moraju dodirivati ploče na priključnoj stanici. Ako je tako, treperit će simboli baterije.



- EN** ON (I): the robot is charging (3h for the battery to be full charged).  
OFF(O) : the robot can not charge .
- FR** ON (I) : le robot est en cours de charge (3h pour que la batterie soit complètement chargée).  
OFF (O) : le robot ne peut pas se charger.
- ES** ON (I): el robot está cargándose (3 horas para conseguir la carga completa de la batería).  
OFF (O): el robot no se puede cargar.
- IT** ACCESO (I): il robot è sotto carica (la ricarica completa della batteria richiede 3 ore).  
SPENTO (O): il robot non può ricaricarsi.
- DE** EIN (I): Der Roboter lädt (3 h für eine volle Akkuladung).  
AUS (O): Der Roboter kann nicht geladen werden.
- NL** AAN (I): de robot wordt opgeladen (3u om de batterij volledig op te laden).  
UIT (O): de robot kan niet worden opgeladen.
- PT** ON (I): O robot está a carregar (3 horas para que a bateria fique completamente carregada).  
OFF (O): O robot não pode carregar.
- RO** PORȚIT (I): robotul este în curs de încărcare (3 ore sunt necesare pentru ca bateria să fie încărcată complet).  
OPRIT (O) : robotul nu se poate încărca.
- BG** ON (ВКЛ.) (I): роботът се зарежда (3 ч. за пълно зареждане на батерията).  
OFF (ИЗКЛ.) (O): роботът не може да се зарежда.
- CS** ZAPNUTO (I): robot se nabíjí (3h pro úplné nabití baterie).  
VYPNUTO (O): robot se nemůže nabít.
- SK** ON (I): robot sa nabíja (3 hodiny pre úplné nabitie batérie).  
OFF (O): robot sa nemôže nabíjať.
- UK** УВІМКНЕНО (I): робот заряджається (3 години до повного заряду акумулятора).  
ВИМКНЕНО (O): робот не заряджається.

- EL** ON (I): το ρομπότ φορτίζεται (3 ώρες για να φορτιστεί πλήρως η μπαταρία).  
OFF (O): το ρομπότ δεν μπορεί να φορτιστεί.
- HR** ON (I): robot se puni (3 sata za potpuno napunjenu bateriju).  
OFF (O): robot se ne može napuniti.
- HU** ON (I): a robot töltődik (3 óra az akkumulátor teljes feltöltéséig).  
OFF (O): a robot nem tud töltődni.
- SL** VKLOP ( I ): Robot se polni (baterija je do konca napolnjena v 3 urah).  
IZKLOP (O): Robot se ne more polniti.
- SR** Uključeno (I): robot se puni (potrebna su 3 sata da se baterija potpuno napuni).  
Isključeno (O): robot ne može da se puni
- BS** Uključeno (I): robot usisivač se puni (bateriji trebaju 3 h da se napuni do kraja).  
Isključeno (O): robot usisivač se ne puni

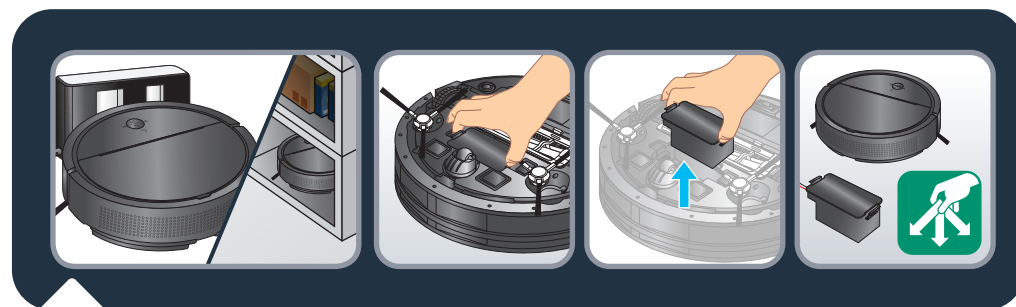

- EN** In order to extend the battery lifespan, always keep the robot charging on the docking station while not using it.  
When not using the vacuum cleaner for a long time, please fully charge the battery then remove it and store it in a cool dry place.
- FR** Afin de prolonger la durée de vie de la batterie, laissez toujours le robot en charge sur la base de charge lorsque vous ne l'utilisez pas.  
Lorsque vous n'utilisez pas l'aspirateur pendant une longue période, veuillez recharger complètement la batterie, puis retirez-la et rangez-la dans un endroit frais et sec.
- ES** Para prolongar la vida útil de la batería, mantenga siempre el robot cargándose en la estación de carga, mientras no lo utilice.  
Cuando no utilice el robot aspirador durante un periodo prolongado de tiempo, cargue completamente la batería y, a continuación, sáquela y guárdela en un lugar fresco y seco.
- IT** Per prolungare la durata di vita della batteria, mantenere il robot collegato alla base di ricarica quando non è in uso.  
In previsione di un lungo periodo di inutilizzo dell'aspirapolvere, ricaricare completamente la batteria, quindi estrarla e riporla in un luogo fresco e asciutto.
- DE** Um die Nutzungsdauer des Akkus zu verlängern, lassen Sie den Roboter immer auf der Ladestation, wenn er nicht benutzt wird.  
Wenn Sie den Staubsauger für längere Zeit nicht benutzen werden, laden Sie den Akku bitte voll auf, entnehmen Sie ihn dann und lagern Sie Gerät und Akku an einem kühlen, trockenen Ort.

**NL** Voor een langere levensduur van de batterij, laat de robot altijd op het oplaadstation om de batterij op te laden wanneer niet in gebruik.

Als u de stofzuiger gedurende een langere periode niet gebruikt moet u de accu volledig opladen, hem vervolgens verwijderen en hem op een koele, droge plek bewaren.

**PT** De modo a prolongar o tempo de vida da bateria, mantenha sempre o robot a carregar na base de carregamento quando não o utilizar.

Quando não utilizar o robot durante um longo período de tempo, carregue por completo a bateria, retire-a e guarde-a num local fresco e seco.

**RO** Pentru a prelungi durata de viață a bateriei, întotdeauna mențineți robotul pe stația de încărcare când nu este utilizat.

Când nu folosiți aspiratorul pentru o perioadă lungă de timp, vă rugăm încărcați complet bateria, apoi scoateți-o și păstrați-o într-un loc uscat și răcoros.

**BG** За да удължите живота на батерията, винаги оставяйте робота да се зарежда на докинг станцията, когато не го използвате.

Ако няма да използвате прахосмукачката продължително време, моля, заредете напълно батерията, след това я отстранете и приберете на хладно, сухо място.

**CS** Pokud chcete prodloužit životnost baterie, vždy nechejte robota nabíjet v dokovací stanici, pokud ho nepoužíváte.

Pokud nebudete vysavač delší dobu používat, baterii plně nabijte, vyjměte ji a uložte na chladném a suchém místě.

**SK** Ak chcete predĺžiť životnosť batérie, vždy nechajte robot nabíjať na dokovacej stanici, kým ho nepoužívate.

Ak nebudete vysávač dlhšiu dobu používať, úplne nabite akumulátor, potom ho vyberte a uložte na chladnom a suchom mieste.

**UK** Щоб продовжити строк служби акумулятора, завжди тримайте робота на зарядній док-станції, коли не використовуєте його.

Якщо ви не плануєте користуватися пилососом упродовж тривалого часу, повністю зарядіть акумулятор, потім витягніть його й зберігайте в прохолодному сухому місці.

**EL** Για να παραταθεί η διάρκεια ζωής της μπαταρίας, το ρομπότ πρέπει να παραμένει στη βάση φόρτισης όταν δεν χρησιμοποιείται.

Αν δεν πρόκειται να χρησιμοποιήσετε την ηλεκτρική σκούπα για μεγάλο διάστημα, φορτίστε πλήρως την μπαταρία, αφαιρέστε την από τη συσκευή και φυλάξτε τη σε δροσερό χώρο, χωρίς υγρασία.

**HR** Kako biste produžili vijek trajanja baterije, uvijek držite robot na punjaču dok ga ne koristite. Ako dulje vrijeme ne koristite usisavač, u potpunosti napunite bateriju, zatim je izvadite i pohranite na hladno suho mjesto

**HU** Az akkumulátor élettartamának meghosszabbítása érdekében a robotot mindig töltsé a dokkolóállomáson, ha éppen nem használja. Ha hosszú ideig nem használja a porszívót, kérjük, töltsé fel teljesen az akkumulátort, majd vegye ki és tárolja hűvös, száraz helyen.

**SL** Če želite bateriji podaljšati življenjsko dobo, naj se robot, ko ga ne uporabljate, vedno polni na postaji. Če robota ne uporabljate dalj časa, baterijo do konca napolnite in odstranite ter spravite na hladno, suho mesto.

**SR** Da biste produžili radni vek baterije, robot uvek treba da se puni na baznoj stanici dok se ne koristi.

Kada nećete dugo koristiti usisivač, potpuno napunite bateriju, pa je izvadite i čuvajte na hladnom i suvom mestu.

**BS** Da biste produžili vijek trajanja baterije, uvijek držite robot na punjaču dok ga ne koristite. Ako duže vrijeme ne koristite usisivač, u potpunosti napunite bateriju, izvadite je i pohranite na hladno i suho mjesto.

1.

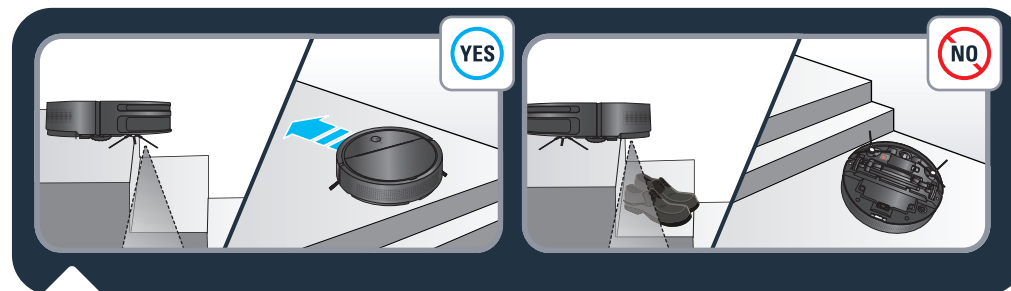
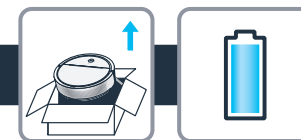

**EN** The robot has drop sensors to detect stairs and gaps. The robot will change direction when detecting them.

In order to correctly detect the floor level difference, make sure there are no objects (bags, shoes ...) on the floor next to gaps, stairs or on the stairs' steps.

The robot near stairs without objects **YES**.

The robot near stairs with shoes, bags or other objects **NO** (the robot will not properly detect the stairs and therefore fall).

**FR** Le robot dispose de capteurs de chute pour détecter les escaliers et les vides. Le robot changera de direction lors de la détection.

Afin de détecter correctement la différence de niveau du sol, assurez-vous qu'il n'y a pas d'objets (sacs, chaussures, etc.) sur le sol près des espaces vides, des escaliers ou des marches.

Le robot est près d'un escalier sans objet **YES**.

Le robot est près d'un escalier où se trouvent des chaussures, des sacs ou d'autres objets **NO** (le robot ne détectera pas correctement les escaliers et tombera).

**ES** El robot tiene dos sensores anticaídas para detectar escaleras y huecos. El robot cambiará de dirección cuando los detecte.

Para detectar correctamente cualquier diferencia en el nivel del suelo, asegúrese de que no hay ningún objeto bolso, zapatos, ... en el suelo junto a un hueco, escalera o en los escalones.

El robot cerca de escaleras sin objetos **YES**.

El robot cerca de escaleras con zapatos, bolsas u otros objetos **NO** (el robot no detectará correctamente las escaleras y caerá).

**IT** Il robot è dotato di sensori anticaduta che rilevano scale e fessure. Il robot cambierà direzione se le rileva.

Affinché il robot rilevi correttamente la differenza di livello tra due superfici, assicurarsi che sul pavimento in prossimità di fessure e scale, o sugli scalini, non siano presenti oggetti (borse, scarpe, ecc.).

Il robot in prossimità di scale senza oggetti **YES**.

Il robot in prossimità di scale con scarpe, borse o altri oggetti **NO** (il robot non rileva correttamente le scale e cade).

1.

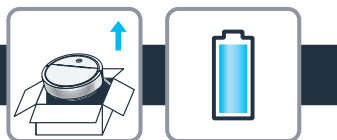

**DE** Der Roboter ist mit Absturzsensoren versehen, um Treppen und Zwischenräume zu erkennen. Der Roboter ändert die Richtung, wenn er Treppen oder Zwischenräume erkennt.

Damit der Roboter Unterschiede in der Fußbodenhöhe korrekt erkennen kann, stellen Sie bitte sicher, dass sich keine Gegenstände (Taschen, Schuhe ...) auf dem Boden neben Zwischenräumen, Treppen oder auf den Stufen von Treppen befinden.

Der Roboter in der Nähe von Treppen ohne Gegenstände  YES.

Der Roboter in der Nähe von Treppen mit Schuhen, Taschen oder anderen Gegenständen  NO (Der Roboter kann die Treppe nicht richtig erkennen und daher herunterfallen.)

**NL** De robot is voorzien van valsensoren om trappen en openingen te detecteren. De robot verandert van richting zodra deze worden gedetecteerd.

Om het verschil in vloerniveau juist te kunnen detecteren, zorg dat er zich geen voorwerpen (tassen, schoenen,...) op de vloer naast de opening, trap of op de treden van de trap bevinden.

De robot nadert een trap zonder voorwerpen  YES.

De robot nadert een trap met schoenen, tassen of andere voorwerpen  NO (de robot zal de trap niet juist detecteren en van de trap vallen).

**PT** O robot tem sensores de queda que permitem detetar escadas e espaços vazios. O robot muda de direção quando os detetar.

De modo a detetar corretamente a diferença nos níveis do piso, certifique-se de que não há objetos (sacos, sapatos...) no chão perto dos espaços vazios, escadas ou nos degraus das escadas.

O robot está perto das escadas sem objetos  YES.

O robot está perto das escadas com sapatos, sacos ou outros objetos  NO (o robot não deteta corretamente as escadas e acaba por cair).

**RO** Robotul este echipat cu senzori de cădere pentru a detecta scările și spațiile goale. Robotul își va schimba direcția când le va detecta.

Pentru a detecta corect diferențele de nivel ale solului, asigurați-vă că pe solul din apropierea spațiilor goale, a scărilor sau pe treptele acestora nu se află obiecte (genți, încălțăminte...).

Robotul în apropierea scărilor fără obiecte  YES.

Robotul în apropierea scărilor cu încălțăminte, genți sau alte obiecte  NO (robotul nu va detecta corect scările, și astfel va cădea).

**BG** Роботът разполага със сензори против падане, за да разпознава стълби или дупки. Ако това се случи, ще промени посоката си на движение.

За да отчита правилно разликите в нивата на пода, уверете се, че няма предмети (чанти, обувки...) по пода в близост до дупки, стълби или по стъпалата на стълбите.

Роботът в близост до стълби без предмети  YES.

Роботът в близост до стълби с обувки, чанти или други предмети  NO (роботът няма правилно да разпознае стълбите и ще падне).

1.

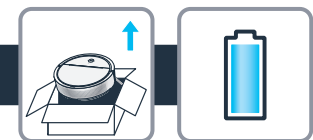

**CS** Robot má senzory pádu, které zaznamenají schody a štěrbiny. Robot změni směr, jakmile je zaznamená.

Aby správně zaznamenal rozdíl v úrovni podlahy, ujistěte se, že na podlaze vedle štěrbin, schodů nebo stupňů nejsou žádné předměty (tašky, boty ...).

Robot u schodů bez předmětů  YES.

Robot u schodů s botami, taškami nebo jinými předměty  NO (robot nezaznamená správně schody a proto spadne).

**SK** Robot má snímače poklesu na detekciu schodov a medzier. Pri ich zistení robot zmení smer. Na správne zistenie rozdielu úroveň podlahy sa uistite, že na podlahe vedľa medzier a schodov nie sú žiadne predmety (tašky, topánky ...).

Robot v blízkosti schodov bez predmetov  YES.

Robot v blízkosti schodov s topánkami, taškami alebo inými predmetmi  NO (robot správne nerozpozna schody, a preto spadne).

**UK** Робот оснащений датчиками падіння для виявлення сходів і провалів. Робот змінить напрямок у разі їх виявлення. Щоб робот правильно визначав різницю в рівні підлоги, переконайтеся, що на підлозі поруч із перепадками рівня або сходами немає предметів (сумок, взуття тощо).

Робот біля сходів без предметів  YES.

Робот біля сходів із взуттям, сумками або іншими предметами  NO (робот неправильно виявлятиме сходи і тому впаде).

**EL** Το ρομπότ διαθέτει αισθητήρες πτώσης που ανιχνεύουν σκαλοπάτια και κενά στη διαδρομή. Αν ανιχνεύσει παρόμοια σημεία, το ρομπότ αλλάζει διαδρομή. Για να μπορεί να ανιχνεύσει σωστά τις ψφομετρικές διαφορές του δαπέδου, βεβαιωθείτε ότι δεν υπάρχουν αντικείμενα (π.χ., τσάντες, παπούτσια κ.λπ.) στο δάπεδο κοντά σε κενά, ή κοντά σε σκαλοπάτια, ή πάνω στα σκαλοπάτια.

Το ρομπότ βρίσκεται κοντά σε σκαλοπάτια χωρίς αντικείμενα  YES.

Το ρομπότ βρίσκεται κοντά σε σκαλοπάτια, με παπούτσια, τσάντες ή άλλα αντικείμενα  NO (το ρομπότ δεν θα ανιχνεύσει σωστά τα σκαλοπάτια και θα πέσει).

**HR** Robot ima senzore za otkrivanje stuba i praznina. Robot će mijenjati smjer kada ih otkrije. Da biste ispravno otkrili razliku u razini poda, pazite da na podu ne postoje predmeti (torbe, obuća ...) pored praznina, stuba isl.

Robot u blizini stuba bez objekta  YES.

Robot u blizini stuba s objektima pored (torba, cipele ilis lično)  NO robot neće detektirati stube i past će.

**HU** A robot leesés elleni érzékelőkkel rendelkezik a lépcsők és a nyílások észleléséhez. A robot irányt változtat, amikor észleli őket.

A padlószintbeli különbség helyes észlelése érdekében ügyeljen arra, hogy a lépcsőn vagy a padlón a nyílások, lépcsők mellett ne legyenek tárgyak (táskák, cipők stb.).

A robot a tárgyak nélküli lépcső közelében - IGEN  YES.

A robot tárgyakkal, cipőkkel, táskákkal megrakott lépcsők közelében - NEM  NO (a robot nem ismeri fel biztonságosan a lépcsőt, ezért leeshet).

1.

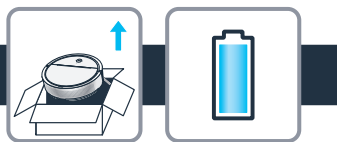

- SL** Robot ima senzorje proti padcem, ki zaznajo sotpnice in luknje. Robot spremeni smer, ko jih zazna.  
Za pravilno zaznavanje razlik med različnimi nivoji tal poleg razmikov ali na stopnicah ne sme biti nobenih predmetov (vrečk, čevljev ...).  
Robot v bližini stopnic brez predmetov .  
Robot v bližini stopnic s čevlji, vrečami ali drugimi predmeti (robot stopnic ne bo zaznal pravilno, zato bo padel).
- SR** Robot ima senzore pada za detektovanje stepenica i otvora. Robot će promeniti smer kada ih detektuje.  
Da bi se ispravno detektovale razlike u nivou poda, vodite računa da nema predmeta (torbi, cipela...) pored otvora i stepenica, odnosno na stepenicama.  
Robot blizu stepenica bez predmeta .  
Robot blizu stepenica sa cipelama, torbama ili drugim predmetima (robot neće dobro detektovati stepenice, zbog čega će pasti).
- BS** Na robot usisivaču su ugrađeni senzori pada za otkrivanje stepenica i praznina. Robot usisivač će promijeniti smjer kad ih otkrije.  
Da bi se pravilno detektirala razlika u visini podova, pazite da na podu pored praznina, stepenica ili na stepenicima nema predmeta (torbe, cipele...).  
Robot usisivač blizu stepenica bez predmeta .  
Robot usisivač blizu stepenica s cipelama, torbama ili drugim predmetima (robot usisivač neće pravilno prepoznati stepenice i zato može pasti).



- EN** Press the button to start cleaning or use Rowenta Robots application. The robot will start in boost mode.
- FR** Appuyez sur le bouton pour commencer le nettoyage ou utilisez l'application Rowenta Robots. Le robot démarrera en mode boost.
- ES** Pulse el botón para comenzar a limpiar o utilice la aplicación Rowenta Robots. El robot comenzará a funcionar en modo boost.
- IT** Per avviare la pulizia, premere il pulsante o usare l'applicazione Rowenta Robots. Il robot si avvierà in modalità boost.

1.

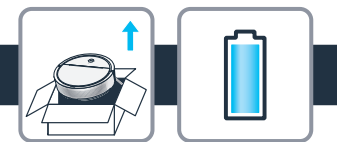

- DE** Drücken Sie die Taste , um den Reinigungsvorgang zu starten, oder benutzen Sie die App Rowenta Robots. Der Roboter startet im Boost-Modus.
- NL** Druk op de knop om te beginnen met reinigen of gebruik de Rowenta Robots-applicatie. De robot start in de boost-modus.
- PT** Prima o botão para começar a limpeza, ou use a aplicação Rowenta Robots. O robot começa em modo boost.
- RO** Apăsăți butonul pentru a începe curățarea sau utilizați aplicația Rowenta Robots. Robotul va demara în modul boost.
- BG** Натиснете бутона , за да започнете почистването или използвайте приложението Rowenta Robots. Роботът ще стартира в boost режим.
- CS** Pokud chcete začít s úklidem, stiskněte tlačítko nebo použijte aplikaci Rowenta Robots. Robot se spustí v režimu boost.
- SK** Ak chcete začať čistiť alebo používať aplikáciu robotov Rowenta, stlačte tlačidlo . Robot sa spustí v režime boost.
- UK** Натисніть кнопку , щоб почати прибирання, або використовуйте додаток Rowenta Robots. Робот розпочне роботу в boost-режимі.
- EL** Πατήστε το κουμπί για να ξεκινήσει το σκούπισμα ή χρησιμοποιήστε την εφαρμογή Rowenta Robots. Το ρομπότ θα ξεκινήσει στη λειτουργία boost.
- HR** Pritisnite tipku , za početak čišćenja ili uporabu Rowenta Robots aplikacije. Robot će se pokrenuti u pojačanom načinu rada.
- HU** A tisztítás megkezdéséhez nyomja meg a gombot vagy használja a Rowenta Robots alkalmazást. A robot erős üzemmódban indul.
- SL** Za pričetek čiščenja pritisnite gumb ali uporabite aplikacijo Rowenta Robots. Robot prične delovati v ojačanem načinu. λειτουργία boost.
- SR** Pritisnite dugme da biste započeli čišćenje ili koristili aplikaciju Rowenta Robots. Robot će se pokrenuti u pojačanom režimu.
- BS** Pritisnite tipku da biste pokrenuli čišćenje ili koristite aplikaciju Rowenta Robots. Robot usisivač će se pokrenuti u pojačanom načinu rada.

1.

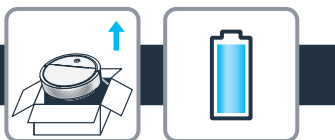

**EN** Press the button  again to pause cleaning. Press it again to resume the cleaning.

**FR** Appuyez de nouveau sur le bouton  pour mettre le nettoyage en pause. Appuyez à nouveau pour reprendre le nettoyage.

**ES** Pulse el botón  de nuevo para realizar una pausa en la limpieza. Púselo de nuevo para reanudar la limpieza.

**IT** Premere nuovamente il pulsante  per sospendere la pulizia. Premerlo nuovamente per riprendere la pulizia.

**DE** Drücken Sie die Taste  erneut, um den Reinigungsvorgang zu unterbrechen. Drücken Sie die Taste noch einmal, um den Reinigungsvorgang fortzusetzen.

**NL** Druk opnieuw op de  knop om het schoonmaken te onderbreken. Druk opnieuw om het schoonmaken te hervatten.

**PT** Prima de novo o botão  para fazer uma pausa na limpeza. Prima de novo para retomar a limpeza.

**RO** Reapăsați butonul  pentru întreruperea curățării. Apăsați-l din nou pentru reluarea curățării.

**BG** Натиснете бутон  отново, за да паузирате почистването. Натиснете повторно, за да стартирате почистването отново.

**CS** Pokud chcete pozastavit vysávání, znovu stiskněte tlačítko . Opět stiskněte tlačítko pro pokračování ve vysávání.

**SK** Ak chcete prerušiť čistenie, znova stlačte tlačidlo . Opätovným stlačením obnovíte čistenie.

**UK** Натисніть кнопку  ще раз, щоб призупинити прибирання. Натисніть знову, щоб відновити прибирання.

1.

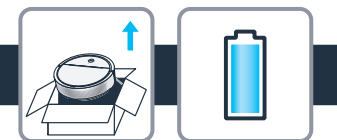



**EL** Πατήστε ξανά το κουμπί  για να διακοπεί το σκούπισμα. Πατήστε το ξανά για να συνεχιστεί το σκούπισμα.

**HR** Ponovno pritisnite tipku  kako biste zaustavili čišćenje. Ponovno ga pritisnite za nastavak čišćenja.

**HU** A tisztítás szüneteltetéséhez nyomja meg ismét a  gombot. A tisztítás folytatásához nyomja meg ismét.

**SL** Ponovno pritisnite gumb  , da čiščenje prekinete. Za ponovni pričetek čiščenja gumb ponovno pritisnite.

**SR** Ponovo pritisnite dugme  , da biste pauzirali čišćenje. Ponovo pritisnite ovo dugme da biste nastavili sa čišćenjem.

**BS** Ponovo pritisnite tipku  , da biste pauzirali čišćenje. Ponovo pritisnite za nastavak čišćenja.



**EN** Press the  button to end the cleaning. If the robot starts the cleaning from the docking station, it will return to the docking station.

Stand-by mode :

After 5 min out of the docking station or 30 min on the docking station, the robot will be put on stand-by mode. To wake-up the robot, press any button on the robot or start a cleaning run from the app.

If the cleaning cycle is finished, the robot will automatically go back to the docking station in order to recharge its battery.

If the battery is empty although there is still some area uncleaned, the robot will go back to the docking station to recharge. In that case, as soon as the robot is on the docking station, the start/pause light will stay lighted (for around 30 min, time for the robot to go in stand by mode).

As soon as the battery is recharged completely, the robot will automatically resume its cleaning cycle where it stopped.

1.

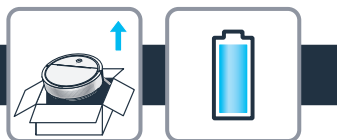

**FR** Appuyez sur le bouton  pour terminer le nettoyage. Si le robot commence le nettoyage depuis la base de charge, il reviendra à la base de charge.

Mode de veille :

Après 5 min hors de la base de charge ou 30 min sur la base de charge, le robot se mettra en mode veille.

Pour réveiller le robot, appuyez sur n'importe quel bouton du robot ou démarrez un cycle de nettoyage à partir de l'application.

Lorsque le cycle de nettoyage est terminé, le robot retourne automatiquement à la base de charge afin de recharger sa batterie.

Si la batterie est vide alors qu'il reste encore des zones non nettoyées, le robot retournera à la base de charge pour se recharger. Dans ce cas, dès que le robot est sur la base de charge, le voyant de démarrage / pause reste allumé (pendant environ 30 minutes puis le robot passera en mode de veille).

Dès que la batterie est complètement rechargée, le robot reprendra automatiquement son cycle de nettoyage de l'endroit où il s'est arrêté.

**ES** Pulse el botón  para finalizar el proceso de limpieza. Si el robot comienza a limpiar desde la estación de carga, volverá a la estación de carga.

Modo stand-by:

Después de 5 minutos fuera de la estación de carga o 30 minutos en la estación de carga, el robot pasará al modo stand-by. Para despertar al robot, pulse cualquier botón del robot o inicie un ciclo de limpieza desde la aplicación.

Si el ciclo de limpieza ha finalizado, el robot automáticamente regresará a la estación de carga para recargar su batería.

Si la batería está agotada y todavía queda alguna superficie sin limpiar, el robot regresará a la estación de carga para recargarse. En este caso, tan pronto como el robot esté en la estación de carga, la luz de inicio / pausa permanecerá encendida (durante aproximadamente 30 minutos, tiempo para que el robot pase al modo stand-by).

Tan pronto como la batería esté totalmente cargada, el robot automáticamente seguirá con el ciclo de limpieza desde donde se detuvo.

**IT** Premere il pulsante  per terminare la pulizia. Se il robot inizia la pulizia dalla base di ricarica, tornerà alla base di ricarica.

Modalità di standby:

Dopo 5 minuti fuori dalla base di ricarica o 30 minuti collegato alla base di ricarica, il robot entrerà in modalità di standby. Per riattivare il robot, premere qualsiasi pulsante sul pannello di controllo o avviare la pulizia dall'applicazione.

Se il ciclo di pulizia è terminato, il robot tornerà automaticamente alla base di ricarica per ricaricare la batteria. Se la pulizia non è terminata ma la batteria è scarica, il robot tornerà alla base di ricarica per ricaricarsi. In tal caso, non appena il robot sarà collegato alla base di ricarica, la spia del pulsante di avvio/pausa rimarrà accesa (per circa 30 minuti, il tempo di attivazione della modalità di standby).

1.

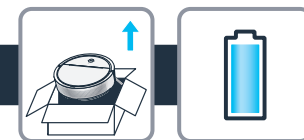

Quando la batteria sarà completamente carica, il robot riprenderà automaticamente il ciclo di pulizia dal punto in cui si è interrotto.

**DE** Drücken Sie die Taste , um den Reinigungsvorgang zu beenden. Wenn der Roboter die Reinigung von der Ladestation aus beginnt, wird er auch zur Ladestation zurückkehren.

Stand-by-Modus:

5 Minuten außerhalb der Ladestation oder nach 30 Minuten auf der Ladestation schaltet der Roboter in den Stand-by-Modus. Um den Roboter wieder zu aktivieren, drücken Sie eine beliebige Taste am Roboter oder starten Sie einen Reinigungsvorgang von der App aus.

Wenn der Reinigungszyklus abgeschlossen ist, kehrt der Roboter automatisch zur Ladestation zurück, um seinen Akku aufzuladen.

Wenn der Akku leer ist, obwohl einige Bereiche noch nicht gereinigt sind, kehrt der Roboter zum Aufladen zur Ladestation zurück. In diesem Fall leuchtet die Start/Pause-Leuchte stetig, sobald der Roboter auf der Ladestation ist (für etwa 30 Minuten, lange genug für den Roboter, um in den Stand-by-Modus zu schalten).

Sobald der Akku komplett aufgeladen ist, setzt der Roboter automatisch den Reinigungszyklus an der Stelle fort, an der er aufgehört hat.

**NL** Druk op de  knop om het schoonmaken te beëindigen. Als de robot de schoonmaaksessie vanaf het oplaadstation start, zal het naar het oplaadstation terugkeren.

Stand-by:

De robot gaat na 5 min uit het oplaadstation of 30 min op het oplaadstation in stand-by. Om de robot opnieuw te activeren, druk op een willekeurige knop op de robot of start een schoonmaaksessie vanaf de app.

Na het schoonmaken keert de robot automatisch terug naar het oplaadstation om zijn batterij op te laden.

Als de batterij leeg raakt, maar alles is nog niet schoongemaakt, zal de robot naar het oplaadstation terugkeren om zijn batterij op te laden. Zodra de robot aan het oplaadstation is gekoppeld, blijft het start/pauze-lampje branden (gedurende ongeveer 30 min, tijd nodig voor de robot om in stand-by te gaan). Zodra de batterij volledig is opgeladen, wordt het schoonmaken hervat vanaf de plaats waar hij is gestopt.

**PT** Prima o botão  para terminar a limpeza. Se o robot começar a limpeza a partir da base de carregamento, voltará à base de carregamento.

Modo poupança de energia (standby):

Após 5 minutos fora da base de carregamento ou 30 minutos na base de carregamento, o robot entra no modo poupança de energia (standby).

Para reativar o robot, prima qualquer botão no robot ou inicie uma limpeza a partir da aplicação.

1.

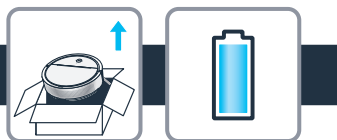

Quando o ciclo de limpeza terminar, o robot volta automaticamente à base de carregamento para recarregar a bateria.

Se a bateria ficar sem carga apesar de haver ainda áreas por limpar, o robot volta à base de carregamento para recarregar. Nesse caso, assim que o robot esteja na base de carregamento, a luz de início/pausa permanece ligada (durante cerca de 30 minutos, tempo para o robot entrar no modo de - poupança energia).

Assim que a bateria esteja recarregada por completo, o robot volta automaticamente ao ciclo de limpeza no local onde parou.

**RO** Apăsați butonul  pentru terminarea curățării. Dacă robotul va începe curățarea plecând de la stația de încărcare, acesta va reveni la stația de încărcare.

Modul stand-by:

După 5 minute de la părăsirea stației de încărcare sau 30 de minute pe stația de încărcare, robotul va intra în modul stand-by.

Pentru a reactiva robotul, apăsați orice buton de pe robot sau începeți operația de curățare de pe aplicație.

Dacă ciclul de curățare este terminat, robotul se va întoarce automat la stația de încărcare pentru a-și reîncărca bateria.

Dacă bateria este descărcată deși au mai rămas porțiuni necurățate, robotul se va întoarce automat la stația de încărcare pentru a-și încărca bateria. În acest caz, imediat ce robotul încarcă, indicatorul luminos de pornire/pauză va rămâne aprins (timp de aproximativ 30 de minute, timp în care robotul va intra în modul stand-by).

Imediat ce bateria este încărcată complet, robotul va relua automat ciclul de curățare din momentul opririi.

**BG** Натиснете бутона , за да приключите почистването. Ако роботът започне почистването от докинг станцията, той ще се върне към нея.

Режим готовност:

След 5 мин извън докинг станцията или 30 мин върху докинг станцията, роботът ще премине в режим на готовност.

За да го събудите, натиснете който и да е бутон по работа или стартирайте почистване през приложението.

Ако почистващият цикъл е завършен, роботът автоматично ще се върне обратно в докинг станцията, за да презареди батерията.

Ако батерията е празна, въпреки че може да е останала непочистена зона, роботът ще се върне обратно в докинг станцията, за да се презареди. В този случай, веднага щом роботът е върху докинг станцията, светлината за старт/пауза ще остане включена (за около 30 мин – достатъчно време, за да може роботът да премине в режим на готовност).

Веднага щом батерията се зареди напълно, роботът автоматично ще започне почистващия цикъл от там, откъдето е бил спрял.

1.

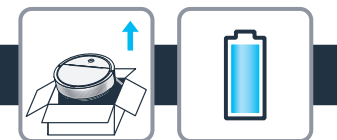

**CS** Vysávání ukončíte stiskem tlačítka . Pokud robot zahájí vysávání v dokovací stanici, opět se vrátí do dokovací stanice.

Pohotovostní režim:

Po 5 minutách mimo dokovací stanici nebo 30 minutách v dokovací stanici se robot přepne do pohotovostního režimu.

Robot přepnete z pohotovostního režimu stiskem libovolného tlačítka na robotu nebo spuštěním vysávání z aplikace.

Po dokončení cyklu vysávání se robot automaticky vrátí do dokovací stanice, aby dobil baterii. Pokud je baterie vybitá, i když stále ještě není vysátá nějaká plocha, robot se vrátí zpět do dokovací stanice, aby se dobil. V takovém případě, jakmile je robot v dokovací stanici, kontrolka start / pauza zůstane rozsvícená (přibližně 30 min, doba přechodu robotu do pohotovostního režimu).

Jakmile je baterie zcela nabitá, robot automaticky obnoví cyklus vysávání tam, kde skončil.

**SK** Čistenie ukončíte stlačením tlačidla . Ak robot začal čistenie z dokovacej stanice, vráti sa do dokovacej stanice.

Pohotovostný režim:

Po 5 minútach mimo dokovacej stanice alebo po 30 minútach na dokovacej stanici sa robot prepne do pohotovostného režimu.

Ak chcete robota prebudiť, stlačte ľubovoľné tlačidlo na robotovi alebo začnite čistenie z aplikácie.

Ak je cyklus čistenia dokončený, robot sa automaticky vráti späť do dokovacej stanice, aby dobil svoju batériu.

Ak je batéria vybitá, hoci je stále nejaká oblasť nevyčistená, robot sa vráti späť do dokovacej stanice, aby sa nabil. V takomto prípade, akonáhle je robot na dokovacej stanici, zostane rozsvietená kontrolka štart/pauza (asi 30 minút, doba, po ktorej robot prejde do pohotovostného režimu).

Akonáhle je batéria úplne nabitá, robot automaticky obnoví svoj čistiaci cyklus tam, kde prestal.

**UK** Натисніть кнопку , щоб завершити прибирання. Якщо робот розпочинає прибирання від док-станції, він повернеться до неї.

Режим очікування:

Після 5 хвилин перебування не на док-станції або 30 хвилин на док-станції робот переходить у режим очікування. Щоб пробудити робота, натисніть будь-яку кнопку на роботі або запустіть прибирання в додатку.

Якщо цикл очищення завершено, робот автоматично повернеться на док-станцію, щоб зарядити акумулятор.

Якщо акумулятор розряджений, хоча ще є неприбрана ділянка, робот повернеться на док-станцію, щоб перезарядити акумулятор. У такому разі, щойно робот потрапить на док-станцію, індикатор ввімкнення/зупинки продовжуватиме світитися (приблизно 30 хвилин — час, після якого робот перейде в режим очікування).

Щойно акумулятор повністю зарядиться, робот автоматично відновить цикл прибирання на тому місці, де він зупинився.



1.

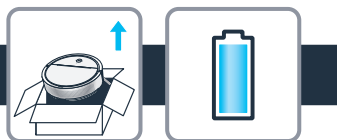

**EL** Πατήστε το κουμπί  για να τερματιστεί το σκούπισμα. Αν το ρομπότ ξεκινήσει το σκούπισμα από τη βάση φόρτισης, θα επιστρέψει στη βάση φόρτισης.

Κατάσταση αναμονής:

Μετά από 5 λεπτά εκτός βάσης φόρτισης ή 30 λεπτά πάνω στη βάση φόρτισης, το ρομπότ περνά σε κατάσταση αναμονής. Για να ξυπνήσετε το ρομπότ, πατήστε οποιοδήποτε κουμπί πάνω στο ρομπότ ή ξεκινήστε έναν κύκλο σκουπίσματος από την εφαρμογή.

Μόλις τελειώσει ο κύκλος σκουπίσματος, το ρομπότ θα επιστρέψει αυτόματα στη βάση για να επαναφορτίσει την μπαταρία.

Αν αδειάσει η μπαταρία ενώ δεν έχει καθαριστεί ακόμα όλη η περιοχή, το ρομπότ θα επιστρέψει στη βάση για να επαναφορτιστεί. Σε αυτή την περίπτωση, μόλις βρεθεί το ρομπότ στη βάση, η λυχνία εκκίνησης/παύσης θα παραμείνει αναμμένη (για περίπου 30 λεπτά, μέχρι να περάσει το ρομπότ στην κατάσταση αναμονής).

Μόλις φορτιστεί πλήρως η μπαταρία, το ρομπότ θα συνεχίσει αυτόματα τον κύκλο σκουπίσματος από εκεί που σταμάτησε.

**HR** Pritisnite tipku  za završetak čišćenja. Ako robot započne čišćenje s priključne stanice, vratit će se u priključnu stanicu.

Stanje pripravnosti:

Nakon 5 minuta od matične stanice ili 30 minuta od stanice za priključivanje, robot će se prebaciti u stanje pripravnosti. Da biste probudili robota, pritisnite bilo koju tipku na robotu ili pokrenite program za čišćenje iz aplikacije.

Ako je ciklus čišćenja završen, robot će se automatski vratiti na priključnu stanicu kako bi napunio bateriju.

Ako je baterija prazna, iako još uvijek nije očišćeno područje, robot će se vratiti na stanicu za ponovno punjenje. U tom slučaju, čim se robot nalazi na priključnoj stanici, lampica za pokretanje / pauzu će ostati upaljena (oko 30 min, vrijeme je da robot krene u stanju pripravnosti).

Čim se baterija potpuno napuni, robot će automatski nastaviti svoj ciklus čišćenja tamo gdje se zaustavio.

**HU** A tisztítás befejezéséhez nyomja meg a  gombot. Ha a robot a tisztítást a dokkoló állomásról kezdte, akkor visszatér a dokkoló állomásra.

Készenléti mód:

A robot készenléti állapotba kerül, ha 5 percnél hosszabb ideig a dokkoló állomáson kívül tartózkodik, vagy ha 30 percig a dokkoló állomáson van. A robot felébresztéséhez nyomja meg a robot bármelyik gombját, vagy indítsa el a tisztító programot az alkalmazásból.

Ha a tisztítási ciklus befejeződik, a robot automatikusan visszatér a dokkoló állomásra, hogy újratöltse az akkumulátort.

Ha az akkumulátor lemerült, de még van takarítatlan terület, a robot visszatér a dokkoló állomáshoz újratöltésre. Ebben az esetben, amint a robot a dokkoló állomásra kerül, a start / szünet jelzőfény világitani kezd (kb. 30 percig, ezután a robot készenléti üzemmódba kerül). Amint az akkumulátor teljesen feltöltődött, a robot automatikusan folytatja a tisztítási ciklust ott, ahol abbahagyta.

1.

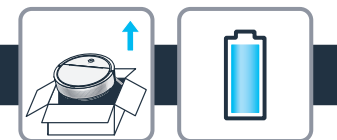

**SL** Za zaključek čišćenja pritisnite gumb . Če je robot s čišćenjem prišel na polnilni postaji, se bo vrnil na postajo.

Stanje pripravljenosti:

Po 5 min s postaje ali 30 min na postaji se robot preklopi v stanje pripravljenosti. Da robota zbudite, pritisnite kateri koli gumb na robotu ali zaženite čiščenje prek aplikacije.

Če je cikel čišćenja zaključen, se robot sam vrne na polnilno postajo, da si napolni baterijo. Če je baterija prazna, a celotno območje še ni počiščeno, se robot vrne na polnilno postajo, da se napolni. V tem primeru bo, ko pride robot na polnilno postajo, svetila lučka start/pavza (približno 30 min, dokler se robot ne preklopi v stanje pripravljenosti).

Takoj, ko bo baterija do konca polna, bo robot samodejno nadaljeval cikel čišćenja, kjer je predhodno končal.

**SR** Pritisnite dugme  da biste završili sa čišćenjem. Ako robot započne čišćenje od bazne stanice, vratiće se na baznu stanicu.

Režim pripravnosti:

Nakon 5 minuta provedenih izvan bazne stanice, odnosno, 30 minuta provedenih na baznoj stanici, robot će preći u režim pripravnosti. Da biste probudili robota, pritisnite bilo koje dugme na robotu ili započnite postupak čišćenja preko aplikacije.

Ako je ciklus čišćenja završen, robot će se automatski vratiti na baznu stanicu kako bi napunio bateriju.

Ako je baterija prazna, robot će se vratiti na baznu stanicu da se napuni čak i ako ima još neočišćenih područja. U tom slučaju, čim se robot nađe na baznoj stanici, lampica za pokretanje/pauziranje ostaće uključena (oko 30 minuta, što je vreme potrebno da robot pređe u režim pripravnosti).

Čim se baterija u potpunosti napuni, robot će automatski nastaviti sa ciklusom čišćenja tamo gde je stao.

**BS** Pritisnite tipku  da biste završili čišćenje. Ako robot usisivač čišćenje počinje od priključne stanice, on će se i vratiti na priključnu stanicu.

Stanje pripravnosti:

Ako 5 minuta nije na priključnoj stanici ili nakon što je na njoj 30 minuta, robot usisivač prelazi u stanje pripravnosti. Robot usisivač aktivirajte tako da pritisnete bilo koju tipku na robotu usisivaču ili tako da pokrenete čišćenje u aplikaciji.

Ako je ciklus čišćenja gotov, robot se automatski vraća na priključnu stanicu da bi se napunila baterija.

Ako je baterija prazna, a dio prostora još nije očišćen, robot usisivač vraća se na priključnu stanicu da bi se napunio. U tom slučaju, čim robot usisivač bude na priključnoj stanici, lampica za start/pauzu ostat će svijetliti (oko 30 minuta, nakon toga robot usisivač prelazi u stanje pripravnosti).

Čim se baterija do kraja napuni, robot usisivač automatski nastavlja ciklus čišćenja tamo gdje je stao.

2.

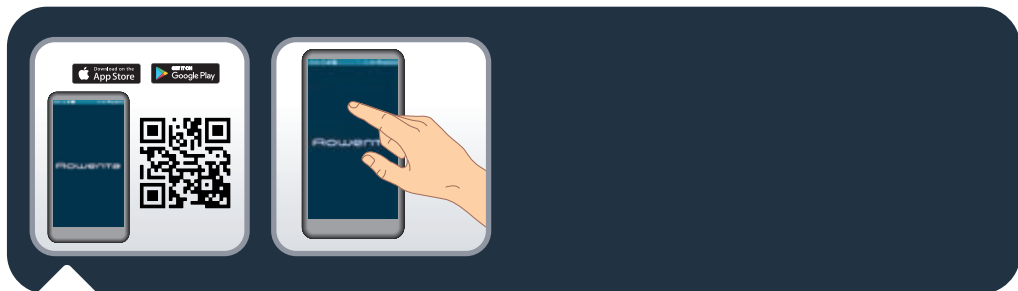

**EN** To fully benefit all the possibilities of your robot, download the free app "Rowenta Robots" (you can use the QR code above to find it on AppStore or Google play) on your smartphone. Just follow the instructions in the application to enjoy the robot!

**FR** Pour profiter pleinement de toutes les possibilités offertes par votre robot, téléchargez l'application gratuite « Rowenta Robots » (vous pouvez utiliser le code QR ci-dessus pour la trouver sur l'App Store ou Google Play) sur votre smartphone. Laissez-vous simplement guider par les instructions de l'application pour profiter pleinement du robot !

**ES** Para beneficiarse totalmente de todas las posibilidades que le ofrece su robot, descargue la aplicación gratuita «Rowenta Robots» (puede utilizar el código QR que aparece más arriba para encontrarla en la App Store o en Google Play) en su smartphone. ¡Simplemente, déjese guiar por las instrucciones que aparecen en la aplicación para disfrutar de su robot!

**IT** Per usufruire di tutte le funzionalità del robot, scaricare l'app gratuita "Rowenta Robots" (è possibile scansionare il codice QR sopra riportato per trovarla sull'App Store o su Google play) sul proprio smartphone. Seguire le istruzioni dell'app per utilizzare il robot al meglio.

**DE** Um von den Funktionen Ihres Roboters in vollem Umfang zu profitieren, laden Sie die kostenlose App „Rowenta Robots“ auf Ihr Smartphone herunter. (Sie können den obenstehenden QR-Code nutzen, um sie im App Store oder in Google Play zu finden.) Folgen Sie einfach den Anleitungen in der App, um die Vorzüge Ihres Roboters auszunutzen!

**NL** Om van alle mogelijkheden van uw robot gebruik te maken, kunt u de gratis app « Rowenta Robots » downloaden op uw smartphone (u kunt de bovenstaande QR-code gebruiken om de app in de app store of bij Google play te vinden). Laat u leiden door de instructies in de app om te genieten van de de robot!

**PT** Para beneficiar por completo de todas as funcionalidades do seu robot, descarregue a aplicação grátis "Rowenta Robots" (pode usar o código QR apresentado acima para a descobrir na App Store ou Google Play) no seu Smartphone. Siga as instruções na aplicação para desfrutar do robot!

**RO** Pentru a beneficia pe deplin de toate posibilitățile aduse de robot, descărcați aplicația gratuită «Rowenta Robots» (puteți utiliza codul QR de mai sus pentru a o găsi pe App Store sau pe Google Play) pe smartphone-ul dvs. Lăsați-vă ghidați de instrucțiunile din aplicație pentru a vă bucura de robot!

2.



**BG** За да се възползвате напълно от възможностите на своя робот, изтеглете безплатното приложение „Rowenta Robots“ (можете да използвате QR кода по-горе, за да намерите приложението в APP store или Google play). Оставете се да бъдете насочван от инструкциите в приложението, за да се радвате на робота!

**CS** Chcete-li plně využívat všech možností, které přináší Váš robot, stáhněte si bezplatnou aplikaci «Rowenta Robots» (tuto aplikaci najdete v aplikaci App Store nebo Google Play pomocí kódu QR uvedeného výše) na Váš chytrý telefon. Řiďte se pokyny v aplikaci a užívejte výhod svého robota!

**SK** Ak chcete plne využiť všetky možnosti, ktoré váš robot ponúka, stiahnite si do svojho smartfónu bezplatnú aplikáciu « Rowenta Robots » (pomocou kódu QR ju môžete vyhľadať v obchode s aplikáciami alebo v službe Google Play). Postupujte podľa pokynov v aplikácii a užite si robota!

**UK** Щоб скористатися всіма функціональними можливостями робота, завантажте на свій смартфон безкоштовний додаток Rowenta Robots (щоб знайти цей додаток в App Store або Google Play, відскануйте наведений вище QR-код). Просто дотримуйтеся вказівок на екрані, щоб із легкістю керувати роботом.

**EL** Για να αξιοποιήσετε όλες τις δυνατότητες του ρομπότ, κατεβάστε τη δωρεάν εφαρμογή «Rowenta Robots» στο smartphone κινητό σας (μπορείτε να χρησιμοποιήσετε τον παραπάνω κωδικό QR για να βρείτε την εφαρμογή στο app store ή στο Google play). Ακολουθήστε τις οδηγίες στην εφαρμογή για να χρησιμοποιήσετε το ρομπότ με τον καλύτερο δυνατό τρόπο!

**HR** Da biste u potpunosti iskoristili sve mogućnosti svog robota, na svoj pametni telefon preuzmite besplatnu aplikaciju "Rowenta Robots" (gornji QR kôd možete pronaći na AppStore ili Google play). Samo slijedite upute u aplikaciji za uživanje u robotu!

**HU** A robot által kínált lehetőségek teljes kihasználása érdekében töltse le okostelefonjára az ingyenes "Rowenta Robots" alkalmazást (a fenti QR-kód segítségével megtalálhatja az App Store vagy a Google Play kínálatában). Csak kövesse az alkalmazás utasításait, és élvezze a robot munkáját!

**SL** Da bi v celoti izkoristili vse možnosti, ki vam jih prinaša vaš robot, si na svoj pametni telefon prenesite brezplačno aplikacijo "Rowenta Robots" (uporabite kodo QR zgoraj, da aplikacijo najdete v trgovini app ali Google play). Prepustite se navodilom v aplikaciji in uživajte s svojim robotom!

**SR** Da biste potpuno iskoristili sve mogućnosti robota, preuzmite besplatnu aplikaciju „Tefal Robots“ (možete koristiti gornji QR kôd da biste je pronašli u prodavnici App Store ili Google Play) na pametnom telefonu. Pratite uputstva u aplikaciji da biste uživali u robotu!

**BS** Da biste u potpunosti iskoristili sve mogućnosti robota usisivača, preuzmite besplatnu aplikaciju "Tefal Robots" (možete koristiti navedeni QR kôd da biste je pronašli u prodavnici aplikacija AppStore ili Google Play) na pametnom telefonu. Samo pratite uputstva u aplikaciji i uživajte u korištenju robota!



- EN** When the is ON, the robot is connected to your network.  
When the is OFF, the robot isn't connected.  
When the is blinking, the connection is in process.
- FR** Lorsque le symbole est ALLUMÉ, le robot est connecté à votre réseau.  
Lorsque le symbole est ÉTEINT, le robot n'est pas connecté.  
Lorsque le symbole clignote, la connexion est en cours.
- ES** Cuando el esté ENCENDIDO, el robot estará conectado a su red.  
Cuando el esté APAGADO, el robot no estará conectado.  
Cuando el esté parpadeando, se estará realizando la conexión.
- IT** Quando la spia è ACCESA, il robot è collegato alla rete Wi-Fi.  
Quando la spia è SPENTA, il robot non è collegato.  
Quando la spia lampeggia, la connessione è in corso.
- DE** Wenn LEUCHTET, ist der Roboter mit Ihrem Netz verbunden.  
Wenn NICHT LEUCHTET, ist der Roboter nicht verbunden.  
Wenn blinkt, wird die Verbindung gerade hergestellt.
- NL** Wanneer het lampje AAN is, is de robot met uw netwerk verbonden.  
Wanneer het lampje UIT is, is de robot niet verbonden.  
Wanneer het lampje knippert, wordt de verbinding tot stand gebracht.
- PT** Quando o símbolo estiver LIGADO, o robot está conectado à sua rede.  
Quando o símbolo estiver DESLIGADO, o robot não está conectado.  
Quando o símbolo estiver a piscar, a ligação está em curso.
- RO** Când este PORNIT, robotul este conectat la rețeaua dumneavoastră.  
Când este OPRIT, robotul nu este conectat.  
Când clipește, conexiunea este în curs de efectuare.



- BG** Когато символът е ВКЛЮЧЕН, роботът е свързан с вашата мрежа.  
Когато символът е ИЗКЛЮЧЕН, роботът не е свързан.  
Когато индикаторът мига, се осъществява връзка.
- CS** Když je ZAPNUTA , robot je připojen k síti.  
Když je VYPNUTA , robot není připojen.  
Když bliká , probíhá připojení.
- SK** Keď kontrolka SVIETI, robot je pripojený k vašej sieti.  
Keď kontrolka NESVIETI, robot nie je pripojený.  
Keď bliká, prebieha pripojenie.
- UK** Коли УВИМКНЕНО, робот підключений до мережі.  
Коли ВИМКНЕНО, робот не підключений.  
Коли блимає, триває підключення.
- EL** Όταν είναι ΕΝΕΡΓΟΠΟΙΗΜΕΝΟ το , το ρομπότ είναι συνδεδεμένο στο δίκτυο.  
Όταν είναι ΑΠΕΝΕΡΓΟΠΟΙΗΜΕΝΟ το , το ρομπότ δεν είναι συνδεδεμένο.  
Όταν το αναβοσβήνει, η σύνδεση βρίσκεται σε εξέλιξη.
- HR** Kad je uključen, robot je spojen na vašu mrežu.  
Kad je isključen, robot nije povezan.  
Kad treperi, veza je u tijeku.
- HU** Amikor a világít, a robot csatlakoztatva van a hálózathoz.  
Ha a nem világít, a robot nincs csatlakoztatva.  
Amikor a villog, a kapcsolódás folyamatban van.
- SL** Ko je znak VKLOPLJEN, je robot povezan z omrežjem.  
Ko je znak IZKLOPLJEN, robot ni povezan.  
Ko znak utripa, poteka postopek povezovanja.
- SR** Kada je dugme uključeno, robot je povezan na vašu mrežu..  
Kada je dugme isključeno, robot nije povezan.  
Kada dugme treperi, povezivanje je u toku.
- BS** Kad svijetli, robot usisivač je povezan na mrežu.  
Kad ne svijetli, robot usisivač nije povezan na mrežu.  
Kad treperi, povezivanje je u toku.

3.

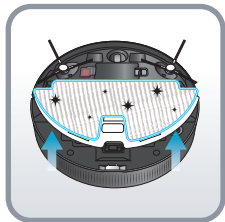
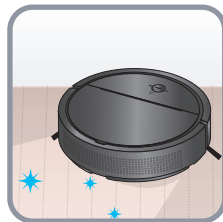
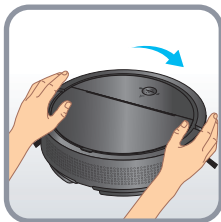
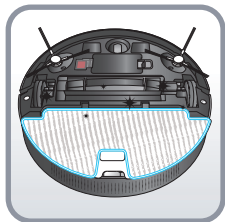
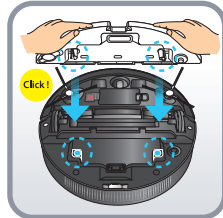
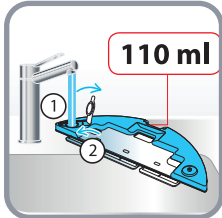
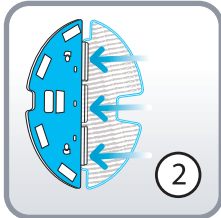
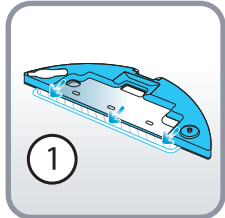
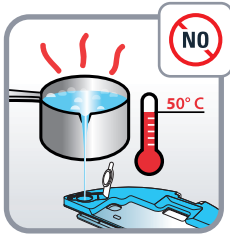
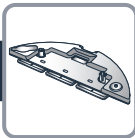

3b.

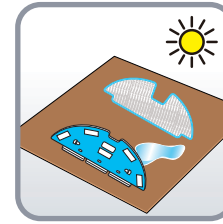
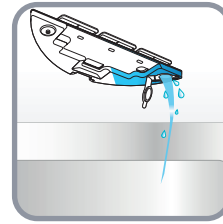
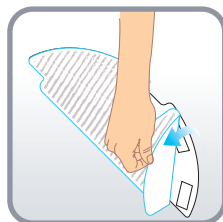
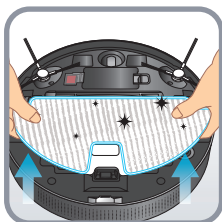
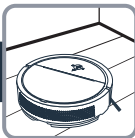

3c.

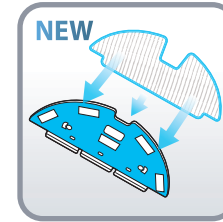
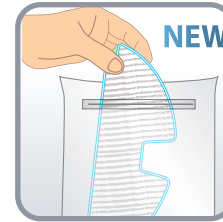
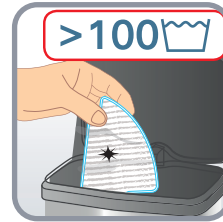
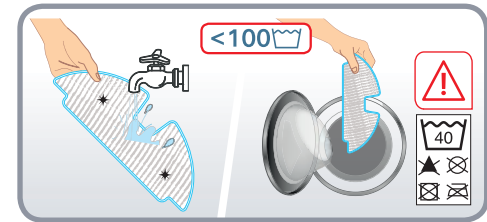
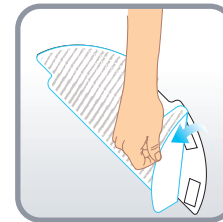
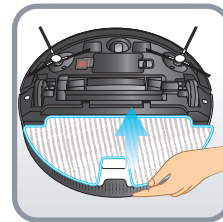
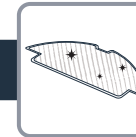

3d.

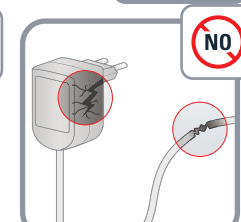
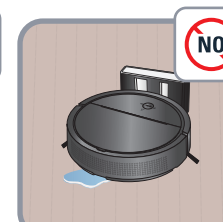

4.

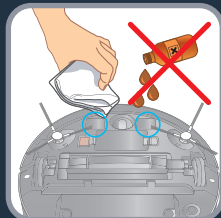
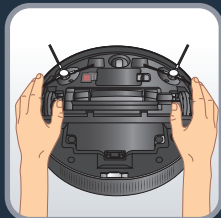
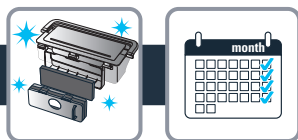

**EN** To clean the charging contact switch off the robot and turn it upside down. Then use a dry cloth to wipe them. Do not scrub with oil. Clean the charging contact once a week.

**FR** Pour nettoyer les contacts de charge, retournez le robot et éteignez d'abord l'interrupteur d'alimentation. Puis, utilisez un chiffon sec pour les essuyer. Ne les frottez pas avec de l'huile. Nettoyez les contacts de charge une fois par semaine.

**ES** Para limpiar el contacto de carga, de la vuelta al robot y apague el interruptor de alimentación primero. A continuación, utilice un paño seco para limpiarlo. No frote con aceite. Limpie el contacto de carga una vez a la semana.

**IT** Per pulire i contatti di ricarica, capovolgere il robot e portare l'interruttore di accensione in posizione di spegnimento. Quindi pulirli con un panno asciutto. Non strofinarli con olio. Pulire i contatti di ricarica una volta alla settimana.

**DE** Um den Ladekontakt zu reinigen, drehen Sie den Roboter um und schalten Sie zunächst den Netzschalter aus. Wischen Sie die Ladekontakte dann mit einem trockenen Tuch sauber. Reinigen Sie die Kontakte nicht mit Öl. Reinigen Sie den Ladekontakt einmal pro Woche.

**NL** Om het laadcontact te reinigen, draait u de robot om en zet u de aan-/uit-schakelaar eerst uit. Gebruik vervolgens een droge doek om het af te vegen. Niet met olie wrijven. Reinig het laadcontact één keer per week.

**PT** Para limpar os contactos de carregamento, vire o robot e desligue primeiro o interruptor de energia. Depois, utilize um pano seco para os limpar. Não esfregue com óleo. Limpe os contactos de carregamento uma vez por semana.

**RO** Pentru a curăța contactul de încărcare, răsturnați robotul și opriți mai întâi comutatorul de alimentare. Apoi folosiți o lavetă uscată pentru a-l șterge. Nu frecați cu ulei. Curățați contactul de încărcare o dată pe săptămână.

4.

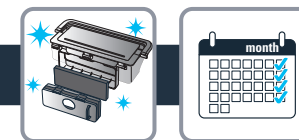

**BG** За да почистите контакта за зареждане, завъртете обратно робота и първо изключете превключвателя за електрозахранване. След това използвайте суха кърпа, за да го изтриете. Не търкайте с масло. Почиствайте контакта за зареждане веднъж седмично.

**CS** Chcete-li vyčistit nabíjecí kontakty, nejdříve robota obraťte a vypněte. Poté kontakty otřete suchým hadříkem. Kontakty nečistěte olejem. Nabíjecí kontakty čistěte jednou za týden.

**SK** Ak chcete nabíjací kontakt očistiť, najprv otočte robot a vypnite hlavný vypínač. Potom ho utrite suchou handričkou. Nečistite olejom. Nabíjací kontakt čistite raz za týdeň.

**UK** Щоб очистити зарядний контакт, спочатку переверніть робота й вимкніть перемикач живлення. Потім протріть його сухою серветкою. Не очищуйте контакт за допомогою олії. Очищуйте зарядний контакт раз на тиждень.

**EL** Για να καθαρίσετε τις επαφές φόρτισης, αναποδογυρίστε το ρομπότ και απενεργοποιήστε πρώτα τον διακόπτη λειτουργίας. Μετά, σκουπίστε τις επαφές με ένα στεγνό πανί. Μην τρίβετε με λάδι. Καθαρίζετε τις επαφές φόρτισης μία φορά την εβδομάδα.

**HR** Za čišćenje kontakta za punjenje isključite robota i okrenite ga naopak. Zatim ih obrišite suhom krpom. Ne trljajte uljem. Očistite kontakt za punjenje jednom tjedno.

**HU** A töltő érintkezőjének tisztításához kapcsolja ki a robotot és fordítsa aljával felfelé. Ezután száraz ruhával törölje le az érintkezőket. Ne dörzsölje le olajjal. Havonta egyszer tisztítsa meg a töltő érintkezőjét.

**SL** Za čišćenje stikov za polnjenje robota ugasnite in obrnite na glavo. Obrišite jih s suho krpom. Ne drgnite z oljem. Stik za polnjenje čistite enkrat mesečno.

**SR** Da biste očistili kontakt za punjenje, isključite robota i okrenite ga naopačke. Zatim ga obrišite suvom krpom. Nemojte trljati uljem. Čistite kontakt za punjenje jednom sedmično.

**BS** Da biste očistili kontakt za punjenje, isključite robot usisivač i okrenite ga naopak. Zatim ih prebrišite suhom krpom. Nemojte trljati uljem. Kontakt za punjenje čistite jednom sedmično.

4.

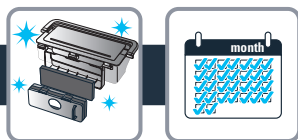

**EN** To empty the dust box, open the flip cover, lift the dust box handle and take out the dust box. Open the dust box cover from the top to empty it. Pull out the filter frame to remove the pleated filter and the foam.

Tap the pleated filter gently over a garbage bin to shake off the dust. Do not clean it with water. Rinse the foam and the dust box with water. Let them out to dry 12h. When the items are completely dried, place them back into the vacuum cleaner: first place the foam and the filter, after place back the dust box with the handle lifted and push on the handle to lock the dust box. If the dust box is not correctly locked, the flip cover will not be fully closed.

Empty the dust box after every use. Clean the dust box, the filter and the foam every week.

**FR** Pour nettoyer le bac à poussière, ouvrez le capot rabattable, soulevez la poignée du bac à poussière et sortez-le. Ouvrez le couvercle du bac à poussière par le haut pour le vider. Tirez sur le cadre du filtre pour retirer le filtre plissé et la mousse.

Tapotez doucement le filtre plissé sur une poubelle pour retirer la poussière. Ne le nettoyez pas avec de l'eau.

Rincez la mousse et le bac à poussière avec de l'eau. Laissez-les sécher pendant 12 heures. Une fois les articles complètement secs, remettez-les dans l'aspirateur : placez d'abord la mousse et le filtre, puis remplacez le bac à poussière avec la poignée levée et appuyez sur la poignée pour la verrouiller.

Si le bac à poussière n'est pas correctement verrouillé, le capot rabattable ne sera pas complètement fermé.

Videz le bac à poussière après chaque utilisation. Nettoyez le bac à poussière, le filtre et la mousse toutes les semaines.

**ES** Para limpiar el depósito de suciedad, abra la tapa abatible, levante el asa del depósito de suciedad y saque el depósito de suciedad. Abra la tapa del depósito de suciedad desde arriba para vaciarlo. Tire de la estructura del filtro para extraer el filtro plisado y la espuma.

4.

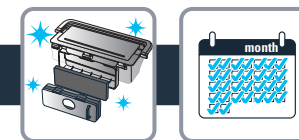

Golpee suavemente el filtro plisado sobre un cubo de basura para eliminar el polvo. No lo limpie con agua.

Enjuague la espuma y el depósito de suciedad con agua. Déjelos secar durante 12 horas. Cuando los objetos estén totalmente secos, vuelva a colocarlos en el aspirador: coloque primero la espuma y el filtro, después vuelva a colocar el depósito de suciedad con el asa levantada y empuje del asa para acoplar el depósito de suciedad.

Si el depósito de suciedad no está correctamente acoplado, la tapa abatible no se podrá cerrar por completo.

Vacíe el depósito de suciedad después de cada uso. Limpie el depósito de suciedad, el filtro y la espuma cada semana.

**IT** Per svuotare il contenitore della polvere, aprire il coperchio del robot, sollevare l'impugnatura del contenitore della polvere ed estrarlo. Aprire il coperchio del contenitore della polvere dall'alto e svuotare il contenitore. Estrarre il supporto del filtro per rimuovere il filtro piegheggiato e il filtro in spugna.

Picchiettare delicatamente il filtro piegheggiato sopra un cestino per rimuovere la polvere. Non pulirlo con acqua.

Risciacquare il filtro in spugna e il contenitore della polvere con acqua. Lasciarli asciugare all'aria per 12 ore. Quando sono completamente asciutti, riposizionarli nell'aspirapolvere: installare per primi i filtri, quindi inserire il contenitore della polvere con l'impugnatura sollevata e premere l'impugnatura per bloccarlo.

Se il contenitore della polvere non è bloccato correttamente, il coperchio del robot non si chiuderà completamente.

Svuotare il contenitore della polvere dopo ogni utilizzo. Pulire il contenitore della polvere e i filtri ogni settimana.

**DE** Zum Entleeren des Staubbehälters, öffnen Sie den Klappdeckel und heben Sie den Staubbehälter an seinem Griff heraus. Öffnen Sie die obere Abdeckung des Staubbehälters, um ihn zu entleeren. Ziehen Sie das Filtergestell heraus, um dann den Faltenfilter und den Schaumstoff herausnehmen zu können.

Klopfen Sie den Faltenfilter vorsichtig über einem Mülleimer aus, um den Staub abzuschütteln. Nicht mit Wasser säubern!

Den Schaumstoff und den Staubbehälter unter fließendem Wasser abspülen. Lassen Sie beides außerhalb des Roboters 12 Stunden lang trocknen. Wenn alle Teile vollständig getrocknet sind, setzen Sie sie wieder in den Staubsauger ein: Setzen Sie zuerst den Schaumstoff und den Filter ein. Danach setzen Sie den Staubbehälter mit angehobenem Griff ein. Drücken Sie auf den Griff, um den Staubbehälter zu verriegeln.

Wenn der Staubbehälter nicht vollkommen verriegelt ist, lässt sich der Klappdeckel nicht ganz schließen.

Entleeren Sie den Staubbehälter nach jeder Benutzung. Reinigen Sie den Staubbehälter, den Filter und den Schaumstoff jede Woche.

**NL** Om het stofreservoir te legen, maakt u de deksel open en tilt u het stofreservoir eruit aan de greep. Open de afdekking van het stofreservoir aan de bovenkant om hem te legen. Trek de filter uit het frame en verwijder de geplooid filter en het schuim.

Tik de gevouwen filter zachtjes boven de afvalbak om het stof eruit te schudden. Niet met water reinigen.

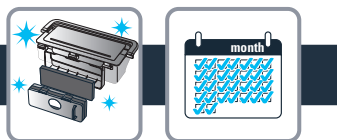

Reinig het schuim en het stofreservoir met water. Laat ze 12 uur lang drogen. Als alle onderdelen goed droog zijn, plaatst u ze weer terug in de stofzuiger: plaats eerst het schuim en de filter terug, daarna het stofreservoir met de greep omhoog getild en druk de greep omlaag om het stofreservoir te vergrendelen.

Als het stofreservoir niet juist is vergrendeld, kan de deksel niet volledig worden gesloten. Maak het stofreservoir na elk gebruik leeg. Reinig het stofreservoir, de filter en het schuim eens per week.

**PT** Para esvaziar o depósito do pó, abra a tampa rebatível levante a pega do depósito do pó e retire-o. Abra o depósito do pó na parte superior para o esvaziar. Retire a moldura do filtro para remover o filtro plissado e a espuma.

Bata suavemente no filtro plissado sobre um caixote do lixo para retirar o pó. Não o limpe com água.

Enxague a espuma e o depósito do pó com água. Deixe-os secar 12h. Quando estiverem completamente secos volte a colocá-los no robot: primeiro coloque a espuma e o filtro, depois coloque o depósito do pó com a pega levantada e faça pressão sobre a pega para a bloquear.

Se o depósito do pó não ficar bem colocado, a tampa rebatível não fechará totalmente.

Esvazie o depósito do pó após cada utilização. Limpe o depósito do pó, o filtro e a espuma todas as semanas.

**RO** Pentru a curăța recipientul de praf, deschideți capacul rabatabil, ridicăți mânerul recipientului de praf și scoateți recipientul de praf. Desfaceți capacul situat deasupra recipientului de praf pentru a-l goli. Scoateți cadrul filtrului pentru a îndepărta filtrul plisat și extrageți filtrul spumă. Loviți ușor filtrul plisat deasupra unui coș de gunoi pentru a scutura praful. Nu-l curățați cu apă. Clătiți filtrul spumă și recipientul de praf cu apă. Lăsați-le să se usuce timp de 12 ore. Când articolele sunt complet uscate, instalați-le la loc în aspirator: mai întâi introduceți filtrul spumă și capacul acestuia, apoi repuneți la loc recipientul de praf cu mânerul ridicat și apăsați mânerul pentru a bloca recipientul de praf.

În cazul în care recipientul de praf nu este blocat corect, capacul rabatabil nu se va închide complet.

Goliți recipientul de praf după fiecare utilizare. Curățați recipientul de praf, suportul de filtru și filtrul spumă în fiecare săptămână.

**BG** За да изпразните контейнера за прах, отворете завъртащия се капак, вдигнете дръжката и извадете контейнера. Отворете капака отгоре, за да изпразните. Издърпайте филтърната рамка и извадете плисирания филтър и пяната.

Почукайте плисирания филтър леко върху кофа за смет, за да изтръскате праха. Не го почиствайте с вода.

Изплакнете пяната и контейнера за прах с вода. Оставете ги да изсъхнат 12 часа. Когато позициите са напълно сухи, поставете ги обратно в прахосмукачката: първо поставете пяната и филтъра, а след това поставете обратно контейнера за прах с повдигната дръжка и натиснете дръжката, за да го фиксирате.

Ако контейнерът за прах не е правилно фиксиран, завъртащият се капак няма да се затвори напълно.

Изпразвайте контейнера за прах след всяка употреба. Почиствайте контейнера за прах, филтъра и пяната всяка седмица.

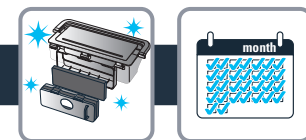

**CS** Pro vyčištění sběrného boxu otevřete odklápací kryt, zvedněte držadlo sběrného boxu a sběrný box vyjměte. Sběrný box otevřete z horní strany a vyprázdněte ho. Vytáhněte rámeček filtru a poté vyjměte skládaný i pěnový filtr.

Jemným poklepáváním oprašte skládaný filtr tak, aby prach padal do koše. Skládaný filtr nečistěte vodou. Pěnový filtr a sběrný box opláchněte vodou. Box i filtr nechte přes noc vyschnout. Až budou jednotlivé části naprosto suché, vložte je zpět do vysavače: nejdříve do vysavače vložte pěnový a skládaný filtr, poté vložte sběrný box se zvednutým držadlem a nakonec držadlo zatlačte dolů tak, aby byl sběrný box bezpečně upevněn.

Pokud sběrný box není bezpečně upevněn, nebude možné zavřít kryt vysavače.

Sběrný box po každém použití vyprázdněte. Sběrný box a oba filtry každý týden vyčistěte.

**SK** Ak chcete očistiť nádobu na prach, otvorte výklopné veko, zdvihnite rukoväť nádoby na prach a nádobu na prach vyberte. Otvorte kryt nádoby na prach zhora a vyprázdňte ju. Vytiahnite rám filtra a vyberte plisovaný filter a penu.

Jemne poklepte plisovaný filter o odpadkový kôš, aby ste vytriasli prach. Nečistite ho vodou.

Penu a nádobu na prach opláchnite vodou. Nechajte ich schnúť 12 hodín. Keď sú položky úplne vysušené, vložte ich späť do vysávača: najskôr vložte penu a filter, potom vložte späť nádobu na prach so zdvihnutou rukoväťou a zatlačte na rukoväť, aby sa nádoba na prach zaistila.

Ak nie je nádoba na prach správne zaistená, výklopné veko sa nebude dať úplne zatvoriť.

Po každom použití vyprázdňte nádobu na prach. Každý týždeň očistite nádobu na prach, filter a penu.

**UK** Щоб спорожнити пилозбірник, відкрийте відкидну кришку, підніміть його за ручку й витягніть з нього контейнер. Відкрийте кришку контейнера в верхній частині, щоб спорожнити його. Витягніть тримач фільтрів, щоб зняти гофрований і поролоновий фільтри.

Обережно постукайте гофрованим фільтром по стінках смітника, щоб витрухнути пил. Не мийте гофрований фільтр у воді.

Промийте поролоновий фільтр і контейнер у воді. Залиште їх на 12 годин просохати. Коли деталі повністю висохнуть, установіть їх назад у пиросос. Спочатку встановіть поролоновий і гофрований фільтри, потім вставте на місце пилозбірник із піднятою ручкою й натисніть на неї, щоб зафіксувати.

Якщо пилозбірник встановлено неправильно, відкидна кришка не закриється повністю.

Спорожнюйте пилозбірник після кожного використання. Очищуйте пилозбірник, гофрований і поролоновий фільтри щотижня.

**EL** Για να αδειάσετε το δοχείο περισυλλογής σκόνης, ανοίξτε το αναδιπλούμενο καπάκι, πιάστε το δοχείο περισυλλογής σκόνης από το χερούλι και αφαιρέστε το. Ανοίξτε το καπάκι του δοχείου περισυλλογής σκόνης από πάνω και αδειάστε το. Τραβήξτε έξω το πλαίσιο του φίλτρου για να αφαιρέσετε το φίλτρο με πτυχωσεις και το αφρώδες φίλτρο.

Χτυπήστε ελαφρά το φίλτρο με πτυχωσεις πάνω από έναν κάδο απορριμμάτων για να τινάξετε τη σκόνη. Μην το καθαρίζετε με νερό.

Ξεπλύνετε το αφρώδες φίλτρο και το δοχείο περισυλλογής σκόνης με νερό. Αφήστε τα να στεγνώσουν για 12 ώρες. Αφού στεγνώσουν τελείως τα εξαρτήματα, τοποθετήστε τα μέσα στην ηλεκτρική σκούπα: πρώτα τοποθετήστε τα δύο φίλτρα (αφρώδες και με πτυχωσεις), μετά τοποθετήστε το δοχείο περισυλλογής σκόνης με το χερούλι σηκωμένο και πιέστε το χερούλι για να ασφαλίσει το δοχείο στη θέση του.

Αν δεν ασφαλίσει σωστά το δοχείο περισυλλογής σκόνης, το αναδιπλούμενο καπάκι δεν θα κλείνει τελείως.

Αδειάζετε το δοχείο περισυλλογής σκόνης μετά από κάθε χρήση. Καθαρίζετε το δοχείο περισυλλογής σκόνης το φίλτρο και το αφρώδες φίλτρο κάθε εβδομάδα.

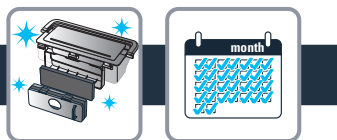

**HR** Da biste očistili spremnik za prašinu, otvorite poklopac, podignite ručicu i izvadite spremnik za prašinu. Skinite poklopac za prašinu s lijeve strane spremnika, podignite pojas filtera i izvadite zaslon filtera. Izpraznite prašinu iz spremnika za prašinu, četkom za čišćenje očistite spremnik za prašinu. Očistite spužvasti filter i spremnik prašine s vodom.

Ostavite da se suši 12 sati i kada su potpuno suhi vratite u uređaj; prvo postavite spužvu i filter, nakon toga s podignutom ručkom smjestite spremnik prašine i pritisnite na ručku kako bi spremnik sjeo na mjesto. Ukoliko spremnik nije dobro umetnut, poklopac se neće moći potpuno zatvoriti. Čistite spremnik za prašinu nakon svake uporabe a perite ga zajedno s filerima jednom tjedno.

**HU** A portartály kiürítéséhez nyissa ki a fedelet, emelje fel a portartály fogantyúját, és vegye ki a portartályt. Nyissa ki a tartály fedelét felül, majd üritse ki. Húzza ki a szűrőkeretet a redőzött szűrő és a habszűrő eltávolításához.

Óvatosan fogja meg a redőzött szűrőt és rázza ki a szemétkosár fölött. Ne tisztítsa vízzel. Öblítse le vízzel a habszűrőt és a portartályt. Hagyja őket száradni 12 órán át. Amikor az elemek teljesen megszáradtak, helyezze vissza őket a porszívóba: először helyezze be a habszűrőt és a redőzött szűrőt, majd helyezze vissza a tartályt felemelt fogantyúval, és nyomja meg a fogantyút, hogy rögzítse a portartályt.

Ha a portartály nincs megfelelően rögzítve, akkor a fedél nem záródik be teljesen.

Minden használat után üritse ki a portartályt. Minden héten tisztítsa meg a portartályt és a szűrőket.

**SL** Za čiščenje škatle za prah odprite pokrov, dvignite ročico škatle za prah in škatlo izvlcite. Odprite pokrov škatle na vrhu in jo izpraznite. Izvlcite okvir filtra, da odstranite nagubani filter in peno. Nagubani filter nežno potrepeljajte nad košem za smeti, da z njega stresete prah. Ne čistite z vodo. Peno in škatlo sperite z vodo. Pustite, da se sušita 12 ur. Ko so sestavni deli popolnoma suhi, jih namestite nazaj na sesalnik: najprej namestite peno in filter, nato pa namestite še škatlo za prah z dvignjeno ročico ter pritisnite na ročico, da škatla zaskoči. Če škatla za prah ni pravilno nameščena, se pokrov ne bo dobro zaprl. Škatlo za prah praznite po vsaki uporabi. Škatlo za prah, filter in peno očistite vsak teden.

**SR** Da biste ispraznili rezervoar za prašinu, otvorite preklopni poklopac i podignite dršku rezervoara, pa izvadite

rezervoar za prašinu. Odozgo otvorite poklopac rezervoara za prašinu da biste ga ispraznili. Izvucite okvir filtera da biste uklonili naborani filter i penu.

Nežno lupkajte po naboranom filteru iznad kante za otpatke da biste otrsli prašinu. Nemojte ga čistiti vodom.

Vodom isperite penu i rezervoar za prašinu. Ostavite ih 12 sati da se osuše. Kada su delovi potpuno suvi, vratite ih nazad u usisivač: najpre stavite penu i filter, pa stavite rezervoar za prašinu sa podignutom drškom i pritisnite dršku da biste fiksirali rezervoar za prašinu.

Ako rezervoar za prašinu nije pravilno fiksiran, preklopni poklopac neće biti potpuno zatvoren. Ispraznite rezervoar za prašinu nakon svake upotrebe. Čistite rezervoar za prašinu, filter i penu jednom sedmično.

**BS** Da biste ispraznili spremnik za prašinu, otvorite poklopac, podignite ručicu i izvadite spremnik za prašinu. Sa gornje strane otvorite poklopac spremnika za prašinu da biste ga ispraznili. Izvadite okvir filtera da biste izvadili naborani filter i pjenu.

Otresite prašinu sa naboranog filtera iznad korpe za smeće. Nemojte ga prati vodom.

Pjenu i spremnik za prašinu isperite vodom. Ostavite ih da se suše 12 h. Kad se potpuno osuše, vratite ih u usisivač: najprije stavite pjenu i filter, a zatim vratite spremnik za prašinu sa podignutom ručicom i pritisnite ručicu da biste pričvrstili spremnik za prašinu.

Ako spremnik za prašinu nije ispravno pričvršćen, poklopac se neće do kraja zatvoriti.

Ispraznite spremnik za prašinu nakon svakog korištenja. Jednom sedmično očistite spremnik za prašinu, filter i pjenu.

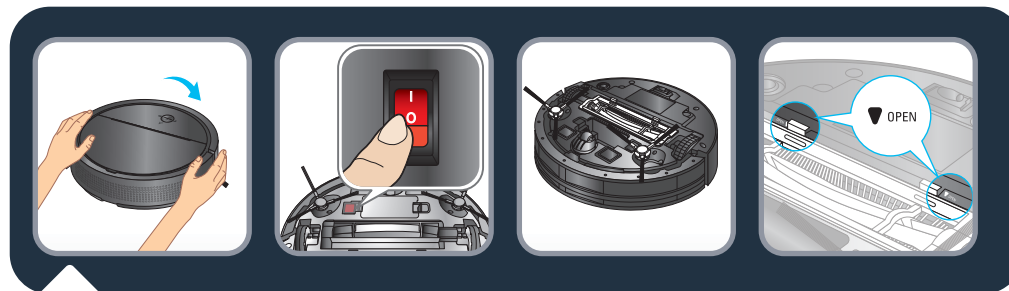

- EN** Turn the robot upside down and turn the robot OFF (O). Unlock the brush guard using the 2 lockers.
- FR** Retournez le robot et ÉTEIGNEZ-LE (O).
- ES** Gire el robot boca abajo y APÁGUELO (O). Desbloquee el protector del cepillo utilizando los 2 cierres.
- IT** Capovolgere il robot e portare l'interruttore in posizione di SPEGNIMENTO (O). Sbloccare la protezione della spazzola usando i 2 fermagli.
- DE** Drehen Sie den Roboter um und schalten Sie den Roboter AUS (O). Lösen Sie den Bürstenschutz durch Öffnen der 2 Befestigungen.
- NL** Draai de robot ondersteboven en schakel de robot UIT (O). Maak de borstel los met behulp van de 2 klemmen.
- PT** Vire o robot ao contrário e DESLIGUE-O (O). Desbloqueie a proteção da escova com a ajuda dos 2 fechos.
- RO** Întoarceți robotul și opriți-l poziționând butonul de sub robot pe OFF (O) (Oprit). Deblocați apărătoarea periei cu ajutorul celor 2 dispozitive de blocare.
- BG** Обърнете робота наобратно и натиснете превключвателя в позиция OFF (O). Отключете предпазителя на четката като използвате 2-те заключващи механизма.
- CS** Otočte robot vzhůru nohama a VYPNĚTE (O) robot. Otevřete kryt kartáče pomocí 2 pojistek.
- SK** Robot otočte hore dnom a prepňte ho na OFF (O). Pomocou 2 uzáverov odblokujte kryt kefy.
- UK** Переверніть робота і ВИМКНІТЬ його (O). Розблокуйте захист щітки за допомогою 2 фіксаторів.
- EL** Γυρίστε ανάποδα το ρομπότ και ΚΛΕΙΣΤΕ τον διακόπτη λειτουργίας (O). Απασφαλίστε τον προφυλακτήρα της βούρτσας με τις 2 ασφάλειες.
- HR** Okrenite robota naopačke i isključite robota (O). Otključajte štitnik četke.
- HU** Fordítsa fejjel lefelé a robotot, és kapcsolja ki - OFF (O). Nyissa ki a kefevédőt a 2 záróretesz segítségével.
- SL** Robota obrnite na glavo in ga UGASNITE (O). Odpnite varovalo na krtači z 2 zaponkama.
- SR** Okrenite robota naopačke i isključite prekidač napajanja (O). Otključajte štitnik četke pomoću 2 brave.
- BS** Robot usisivač okrenite naopako i isključite ga (O). Otpustite štitnik četke pomoću 2 brave.



4.

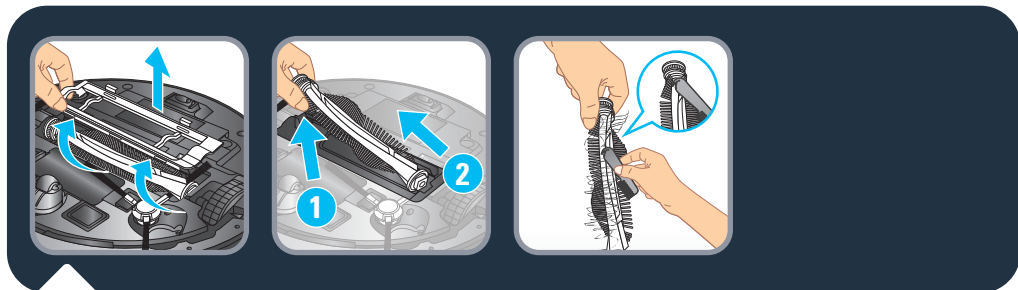

**EN** Remove the brush guard, and pull out the brush. Clean the brush with the blade side (to cut the hair) and the brush side (to remove them) doing movements from the top to bottom.

**FR** Retirez la trappe de la brosse et retirez la brosse. Nettoyez la brosse avec le côté lame (pour couper les poils) et le côté brosse (pour les enlever) en effectuant des mouvements de haut en bas.

**ES** Retire el protector del cepillo, y extraiga el cepillo. Limpie el cepillo con el lado de la cuchilla (para cortar los pelos) y el lado del cepillo (para retirar pelusa) realizando movimientos de arriba a abajo.

**IT** Rimuovere la protezione ed estrarre la spazzola. Pulire la spazzola con il lato lama (per tagliare i capelli) e il lato spazzola (per rimuoverli) con movimenti dall'alto verso il basso.

**DE** Entfernen Sie den Bürstenschutz und ziehen Sie die Bürste heraus. Reinigen Sie die Staubsaugerbürste mit der Klingenseite (um die Haare zu schneiden) und die Bürstenseite (um sie zu entfernen), indem Sie die Reinigungsbürste von oben nach unten bewegen.

**NL** Verwijder het omhulsel van de borstel en trek de borstel uit. Reinig de borstel met de meskant (om vastzittend haar door te snijden) en de borstelkant (om het haar te verwijderen) door het uitvoeren van neerwaartse bewegingen.

**PT** Remova a proteção da escova e retire a escova. Limpe a escova com o lado da lamina (para cortar os pelos) e o lado da escova (para os retirar) efetuando movimentos de cima para baixo.

**RO** Îndepărtați apărătoarea periei, și scoateți peria. Curățați peria cu porțiunea cu lamelă (pentru a tăia părul) și utilizați capătul cu periută (pentru a îndepărta părul) efectuând mișcări de sus în jos.

**BG** Отстранете предпазителя на четката и издърпайте четката. Почистете четката с острата страна (за да отрежете космите) и със страната на четката (за да ги премахнете), като извършвате движения отгоре надолу.

**CS** Odstraňte kryt kartáče a vytáhněte kartáč. Pohyby shora dolů vyčistěte stranu kartáče s čepelí (na uvolnění vlasů) a stranu s kartáčem (na jejich odstranění).

**SK** Odstraňte kryt kefy a kefu vytiahnite. Pohybmi zhora nadol vyčistite kefu stranou rukoväte (na uvoľnenie vlasov) a stranou kefy (na ich odstránenie).

4.



**UK** Зніміть захист і дістаньте щітку. Очистіть щітку гострою стороною (щоб зрізати волосся) і стороною з ворсинками (щоб видалити його) за допомогою рухів зверху вниз.

**EL** Αφαιρέστε τον προφυλακτήρα της βούρτσας και τραβήξτε έξω τη βούρτσα. Καθαρίστε τη βούρτσα με την πλευρά της λεπίδας (για να κόψετε τις τρίχες) και με την πλευρά της χτένας (για να τις αφαιρέσετε), μετακινώντας τη χτένα από πάνω προς τα κάτω.

**HR** Skinite štitnik četke i izvadite četku. Očistite četku sa škarama (za rezanje kose) i sa strane četke (da biste ih uklonili) radeći pokrete od vrha do dna

**HU** Távolítsa el a kefevédőt, és húzza ki a kefét. Tisztítsa meg a kefét a tisztítókefe penge oldalával (a haj vágásához) és a kefe oldalával is (hogy eltávolítsa őket), fentről lefelé haladva.

**SL** Odstranite varovalo za krtačo in izvlecite krtačo. Očistite krtačo na hrbtni strani (da odrežete lase) in na strani s ščetinami (da jih odstranite) od vrha do konca.

**SR** Uklonite štitnik četke i izvucite četku. Očistite četku oštrom stranom (da biste isekli dlake) i stranom sa četkom (da biste uklonili dlake) pokretima odozgo prema dole.

**BS** Skinite štitnik četke i izvadite četku. Očistite četku tako da ju od vrha prema dnu pročete oštrom (za rezanje dlake) i četkom (za skidanje dlake).

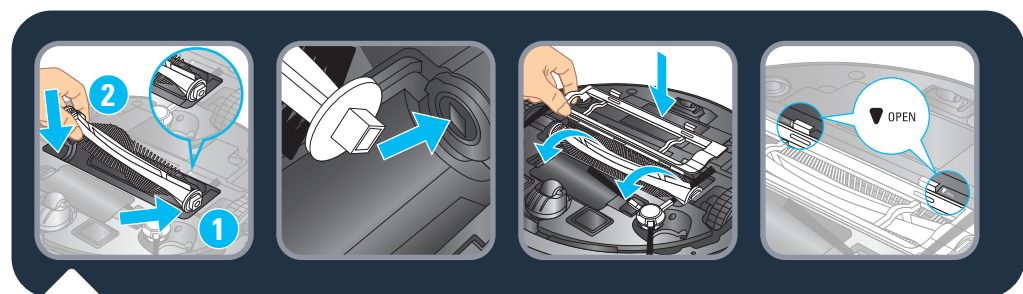

**EN** Put the brush and the brush guard back. Make sure that the rubber part at the tip of the brush is in place. Lock the brush guard with the 2 lockers.

**FR** Remettez la brosse et la trappe en place. Assurez-vous que la partie en caoutchouc à l'extrémité de la brosse est en place. Verrouillez la trappe avec les 2 clips.

**ES** Vuelva a colocar el cepillo y el protector del cepillo. Asegúrese de que la pieza de goma en el punta del cepillo está en la posición correcta. Bloquee el protector del cepillo con los 2 cierres.

**IT** Riposizionare la spazzola e la sua protezione. Assicurarsi che la parte in gomma sull'estremità della spazzola sia in posizione. Bloccare la protezione della spazzola con i 2 fermagli.



**DE** Setzen Sie die Staubsaugerbürste und den Bürstenschutz wieder ein. Achten Sie darauf, dass der Gummiabschnitt an der Spitze der Bürste an seinem Platz ist. Fixieren Sie den Bürstenschutz mithilfe der 2 Befestigungselemente.

**NL** Plaats de borstel en het omhulsel van de borstel terug. Zorg dat het rubberen deel aan het uiteinde van de borstel op de juiste plaats is aangebracht. Zet het omhulsel van de borstel vast met de 2 klemmen.

**PT** Volte a colocar a escova e a proteção da escova. Certifique-se de que a parte de borracha na extremidade da escova está no respetivo lugar. Fixe a proteção da escova com os 2 fechos.

**RO** Repuneți la loc peria și apărătoarea acesteia. Asigurați-vă că porțiunea de cauciuc din capătul periei este instalată corect. Blocați apărătoarea periei cu ajutorul celor 2 dispozitive de blocare.

**BG** Поставете четката и предпазителя на четката обратно. Уверете се, че гумената част във върха на четката е на мястото си. Заклучете предпазителя на четката като използвате 2-те заключващи механизма.

**CS** Vložte zpět kartáč a kryt kartáče. Ujistěte se, že je gumová část na špičce kartáče na svém místě. Zajistěte kryt kartáče pomocí 2 pojistek.

**SK** Vráťte kefu a kryt kefy na miesto. Uistite sa, že gumová časť na špičke kefy je na svojom mieste. Pomocou 2 uzáverov uzamknite kryt kefy.

**UK** Встановіть щітку й захист щітки на місце. Переконайтеся, що гумова частина на кінчику щітки є на місці. Заблокуйте захист щітки за допомогою 2 фіксаторів.

**EL** Τοποθετήστε τη βούρτσα και τον προφυλακτήρα στη θέση τους. Βεβαιωθείτε ότι η ελαστική προεξοχή στην άκρη της βούρτσας βρίσκεται στη θέση της. Ασφαλίστε τον προφυλακτήρα της βούρτσας με τις 2 ασφάλειες.

**HR** Vratite četku i štitnik četke natrag. Provjerite je li gumeni dio na vrhu četke na svom mjestu.

**HU** Helyezze vissza a kefét és a kefevédőt. Ellenőrizze, hogy a kefe végén lévő gumis rész a helyén van-e. Rögzítse a kefevédőt a 2 retesszel.

**SL** Krtačo in varovalo za krtačo namestite nazaj na svoje mesto. Preverite, da je gumijasti del na vrhu krtače na svojem mestu. Zapnite varovalo na krtači z 2 zaponkama.

**SR** Vratite četku i štitnik četke na mesto. Uverite se da se gumeni deo na vrhu četke nalazi na svom mestu. Fiksirajte štitnik četke pomoću 2 brave.

**BS** Vratite četku i štitnik četke. Provjerite da li je gumeni dio na vrhu četke na svojem mjestu. Pričvrstite štitnik četke pomoću 2 brave.

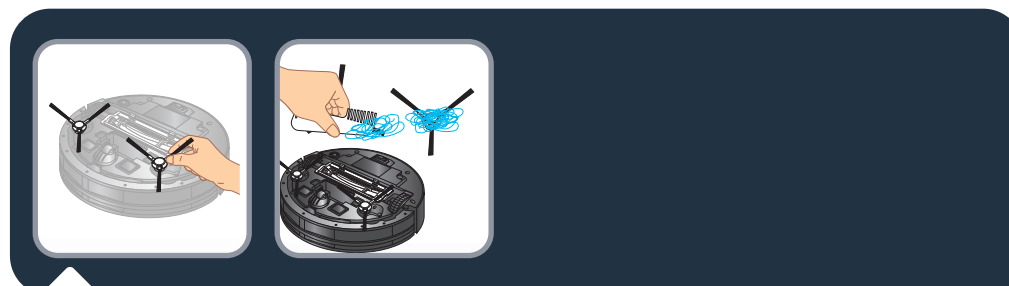
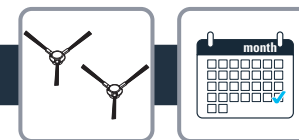

**EN** To clean side brush, remove it by unclipping it and use a cleaning brush to clean the side brush and the entanglements in the slot of the side brush. Clean side brushes once a month.

**FR** Pour nettoyer la brosse latérale, retirez-la et utilisez une brosse pour nettoyer la brosse latérale et les enchevêtrements dans la fente de la brosse latérale. Nettoyez les brosses latérales une fois par mois.

**ES** Para limpiar el cepillo lateral, quítelo y utilice un cepillo de limpieza para limpiar el cepillo lateral y lo que se haya quedado enganchado en su ranura. Limpie los cepillos laterales una vez al mes.

**IT** Per pulire le spazzole laterali, rimuoverle sganciandole e usare l'apposita spazzolina per pulirle anche nelle loro fessure. Pulire le spazzole laterali una volta al mese.

**DE** Um eine Seitenbürste zu reinigen, entnehmen Sie diese aus der Klemmhalterung. Mit einer Reinigungsbürste können Sie nun die Seitenbürste und die Vertiefung, in der sie sitzt, reinigen. Entfernen Sie alle Ablagerungen und verhedderten Haare oder Fäden. Reinigen Sie die Seitenbürsten einmal pro Monat.

**NL** Om de zijdelingse borstel te reinigen, moet u hem verwijderen door hem los te klikken en gebruik schoonmaak borstel om de zijdelingse borstel te reinigen en verstrikte delen in de sleuf van de zijdelingse borstel te verwijderen. Reinig de zijdelingse borstels eens per maand.

**PT** Para limpar a escova lateral, retire-a desencaixando-a e utilize uma escova de limpeza para limpar a escova lateral e o pelo preso na ranhura da escova lateral. Limpe as escovas laterais uma vez por mês.

**RO** Pentru a curăța peria laterală, detașați-o și utilizați o perie de curățare pentru a o curăța și obiectele încurcate în fanta periei laterale. Curățați periile laterale o dată pe lună.

**BG** За да почистите страничната четка, снемете я като я освободите от щипките и използвайте четка за почистване, за да почистите страничната четка и увлечените предмети в прореза на страничната четка. Почиствайте страничните четки веднъж месечно.

**CS** Pro vyčištění bočního kartáče kartáč vyjměte, vyčistěte ho pomocí čisticího kartáčku a odstraňte z něj zachycené vlasy a vlákna. Boční kartáče alespoň jednou měsíčně vyčistěte.

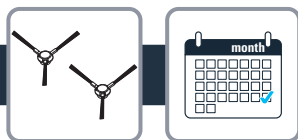

**SK** Ak chcete očistiť bočnú kefu, odopnite ju, vyberte a pomocou čistiacej kefy očistite bočnú kefu a zamotané predmety v štrbine bočnej kefy. Bočné kefy čistite raz mesačne.

**UK** Щоб очистити бічну щітку, зніміть її (попередньо розблокувавши) й виконайте очищення (включаючи всі отвори) за допомогою іншої щітки. Очищуйте бічні щітки щомісяця.

**EL** Για να καθαρίσετε τις πλευρικές βούρτσες, απασφαλίστε και αφαιρέστε τις, και με ένα βουρτσάκι καθαρίστε τις βούρτσες και τις υποδοχές τους. Καθαρίζετε τις πλευρικές βούρτσες μία φορά τον μήνα.

**HR** Da biste očistili bočnu četkicu, uklonite je otkopčavanjem i četkom za čišćenje očistite bočnu četku i zaplete u utoru bočne četke. Očistite bočne četke jednom mjesečno.

**HU** Az oldalkefe tisztításához vegye le a kefét és tisztítsa meg tisztítókefével, valamint távolítsa el a beszorult szennyeződések az oldalkefe nyílásából. Az oldalkefét tisztítsa meg havonta egyszer.

**SL** Stranske krtače očistite tako, da jih odpnete s sponkami in očistite s ščetko za čiščenje ter odstranite navite materiale v reži. Stranske krtače čistite enkrat mesečno.

**SR** Da biste očistili bočnu četku, uklonite je tako što ćete je otkaçiti, pa koristite četku za čišćenje da biste očistili bočnu četku i sve što se nakupilo u otvoru bočne četke. Čistite bočne četke jednom mesečno.

**BS** Da biste očistiti bočnu četkicu, skinite je tako da je otkaçite i koristite četkicu za čišćenje da biste očistili bočnu četkicu i zapetljanja u uskom prostoru bočne četkice. Bočne četkice čistite jednom mjesečno.

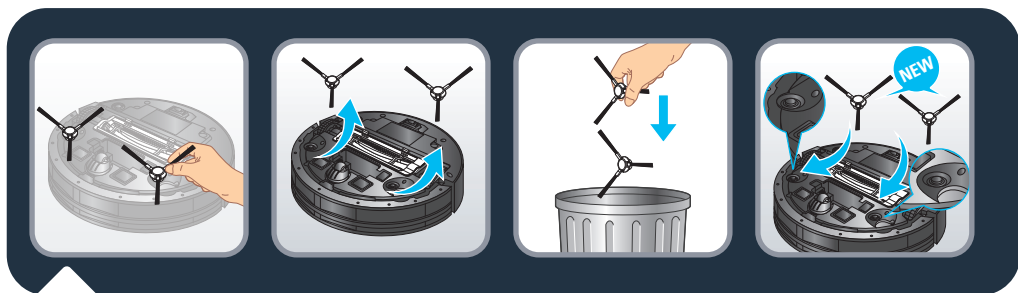

**EN** Replace lateral brushes every 6 months. Throw away the old brushes and replace them with new ones. Clip the new brushes on the robot.

**FR** Remplacez les brosses latérales tous les 6 mois. Jetez les anciennes brosses et remplacez-les par des brosses neuves. Clipsez les nouvelles brosses sur le robot.

**ES** Sustituya los cepillos laterales cada 6 meses. Tire los cepillos viejos y sustitúyalos por nuevos. Enganche los nuevos cepillos en el robot.

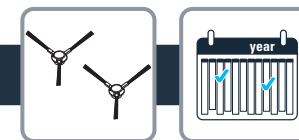

**IT** Sostituire le spazzole laterali ogni 6 mesi. Gettare le spazzole vecchie e sostituirle con spazzole nuove. Fissare le spazzole nuove sul robot.

**DE** Ersetzen Sie die seitlichen Bürsten alle 6 Monate. Werfen Sie gebrauchte Bürsten weg und ersetzen Sie sie mit neuen. Klemmen Sie die neuen Bürsten an den Roboter.

**NL** Vervang de achterste borstels ieder half jaar. Gooi de oude borstels weg en vervang ze door nieuwe. Klik de nieuwe borstels vast op de robot.

**PT** Substitua as escovas laterais a cada 6 meses. Deite fora as escovas usadas e substitua-as por umas novas. Encaixe as escovas novas no robot.

**RO** Înlocuiți periile laterale la fiecare 6 luni. Eliminați periile vechi și înlocuiți-le cu unele noi. Prindeți periile noi pe robot.

**BG** Заменяйте страничните четки на всеки 6 месеца. Изхвърляйте старите четки и ги заменяйте с нови. Защипвайте новите четки към робота.

**CS** Boční kartáče vyměňujte každých 6 měsíců. Staré kartáče vyhodte a vyměňte je za nové. Připevněte nové kartáče na robota.

**SK** Postranné kefy vymeňte každých 6 mesiacov. Staré kefy vyhodte a nahradte ich novými. Nové kefy pripnite na robot.

**UK** Замініюйте бічні щітки щопівроку. Викиньте старі щітки й замініть їх на нові. Зафіксуйте нові щітки на роботі.

**EL** Οι πλευρικές βούρτσες πρέπει να αντικαθίστανται κάθε 6 μήνες. Πετάξτε τις παλιές βούρτσες και τοποθετήστε καινούργιες. Κουμπώστε τις καινούργιες βούρτσες στο ρομπότ.

**HR** Zamijenite bočne četke svakih 6 mjeseci. Bacite stare četke i zamijenite ih novim. Stisnite nove četke na robota.

**HU** Cserélje ki az oldalkefét 6 havonta. Dobja el a régi keféket és cserélje ki újakra. Tegye rá az új keféket a robotra.

**SL** Stranske krtače zamenjajte vsakih 6 mesecev. Stare krtače zavržite in jih zamenjajte z novimi. Nove krtače zapnite na robota.

**SR** Menjajte bočne četke na svakih 6 meseci. Odložite u otpad stare četke i zamenite ih novim. Zakačite nove četke na robota.

**BS** Zamijenite bočne četkice svakih 6 mjeseci. Stare četkice bacite i zamijenite ih novima. Stavite nove četkice na robot usisivač.

4.

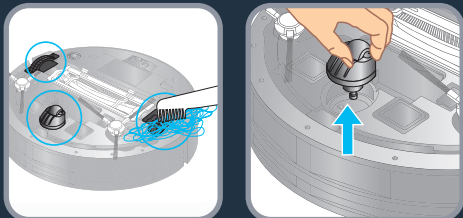
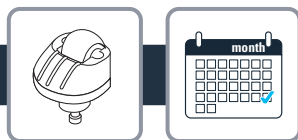

**EN** To clean the wheels, clean the front, left and right wheels once a month. The wheel shaft may be entangled by hair, cloth strips, etc. so please clean it in time.

**FR** Pour nettoyer les roues, essayez une fois par mois les roues avant, gauche et droite. L'axe des roues peut être emmêlé par des cheveux, des lanières de tissu, etc., veuillez donc le nettoyer à temps.

**ES** Para limpiar las ruedas, limpie las ruedas delantera, izquierda y derecha una vez al mes. Es posible que se queden enganchados pelos, hilos, etc. en el eje de las ruedas, por lo que deberá limpiarlo en el momento.

**IT** Effettuare la pulizia della ruota frontale e di quelle a destra e a sinistra una volta al mese. Intorno agli assi delle ruote potrebbero accumularsi capelli e altri detriti; pulirle regolarmente.

**DE** Reinigen Sie das vordere, linke und rechte Rad einmal pro Monat. An einer Radachse können sich Haare, Stoffstreifen usw. verfangen. Deshalb sollten Sie die Radachsen reinigen, sobald es nötig ist.

**NL** Om de wielen te reinigen, moet u de voorkant, linker- en rechterwielen eens per maand reinigen. De wielas kan zijn omwikkeld met haren, stukjes stof etc., daarom moeten ze regelmatig worden gereinigd.

**PT** Para limpar as rodas, limpe a roda da frente, da esquerda e da direita uma vez por mês. O eixo da roda pode ter cabelos, fios, etc., portanto limpe-o frequentemente.

**RO** Pentru a curăța roțile, curățați roțile din față, din stânga și din dreapta o dată pe lună. Axul roții poate fi încurcat cu păr, fâșii de pânză etc., așa că vă rugăm să îl curățați la timp.

**BG** Почиствайте веднъж месечно колелата на робота (предно, ляво и дясно). Около колелото може да са усукани косми, тъкани, ленти и др., поради което ги почиствайте на време.

**CS** Pravidelně čistěte přední, levé a pravé kolečko čistícím kartáčkem. Na hřídeli kolečka mohou být namotané vlasy, proužky látky atd., proto je nezapomínejte včas vyčistit.

**SK** Ak chcete vyčistiť kolieska, raz mesačne očistite predné, ľavé a pravé koliesko. Do hriadeľa kolieska sa môžu zapliesť vlasy, kusy látky atď., preto ho včas očistite.

4.

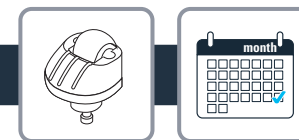

**UK** Щомісяця виконуйте очищення коліс (переднього, лівого й правого). На вал коліс можуть намотуватися волосся, нитки тощо. Тож вчасно виконуйте очищення.

**EL** Καθαρίζετε την μπροστινή, την αριστερή και τη δεξιά ρόδα μία φορά τον μήνα με μια βούρτσα. Στον άξονα της ρόδας μπορεί να πιαστούν τρίχες και άλλες ακαθαρσίες, συνεπώς να καθαρίζετε κάθε τόσο και τους άξονες.

**HR** Za čišćenje kotača očistite prednje, lijeve i desne kotače jednom mjesečno. Osovina kotača može biti zapetljana dlakom, kosom, nitima tkanine i sl. Stoga ga očistite na vrijeme.

**HU** A kerekek tisztításakor havonta egyszer tisztítsa meg az első, a bal és a jobb kereket. A keréktengelyre hajszálak, szövetszálak stb. ragadhatnak, ezért kérjük, időben tisztítsa meg azt.

**SL** Za čiščenje koles s ščetko za čiščenje redno čistite prednje, levo in desno kolo. Na gred kolesa se lahko navijejo lasje, trakovi itd., zato jih redno čistite.

**SR** Da biste očistili točkice, očistite prednji, levi i desni točkić jednom mesečno. Oko osovine točkica mogu da se upetljaju dlake, trake tkanine itd., pa je blagovremeno očistite

**BS** Da biste točkice održavali čistim, jednom mjesečno čistite lijeve i desne točkice. U osovini točkica može biti zapetljanih dlaka, trakica tkanine itd. i zato ih čistite na vrijeme.

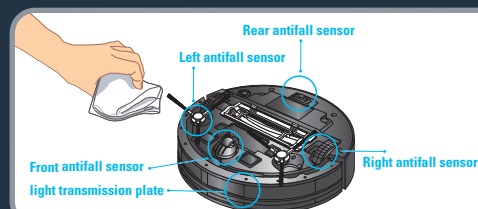

**EN** It is recommended that every week, a dry cotton cloth should be used to carefully wipe its camera and laser window and sensor to prevent dust accumulation, which will affect the performance of the product.

**FR** Une fois par semaine, il est recommandé d'utiliser un chiffon en coton sec pour essuyer soigneusement la caméra et le laser ainsi que les capteurs afin d'éviter l'accumulation de poussière qui pourrait altérer les performances du produit.

**ES** Le recomendamos que cada semana utilice un paño de algodón seco para limpiar con cuidado la cámara, la ventana del láser y el sensor para evitar que se acumule el polvo, lo que afectaría al rendimiento del producto.

**IT** Si raccomanda, con frequenza settimanale, di passare con attenzione un panno asciutto sulla videocamera, sulla finestra del laser e sul sensore per evitare l'accumulo di polvere, che può ridurre le prestazioni dell'apparecchio.

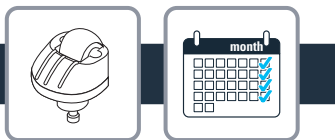

**DE** Es empfiehlt sich, die Kamera, das Laserfenster und den Sensor vorsichtig mit einem trockenen Tuch abzuwischen, um Staubablagerungen zu entfernen. Diese beeinträchtigen die Leistungsfähigkeit des Produktes.

**NL** Het wordt aanbevolen dat u iedere week met een droge doek de camera en het laservenster en sensor voorzichtig afveegt om ophoping van stof, dat de prestaties van het product beïnvloedt, te voorkomen.

**PT** Recomendamos que, todas as semanas, utilize um pano seco e suave para limpar cuidadosamente a câmara, a janela do laser e o sensor, de forma a evitar a acumulação de pó, o que afetaria o desempenho do produto.

**RO** Se recomandă ca în fiecare săptămână să utilizați o lavetă uscată de bumbac pentru a șterge cu atenție camera, fereastra laserului și pentru a preveni acumularea prafului, ceea ce afectează performanța produsului.

**BG** Препоръчително е да почиствате със суха памучна кърпа камерата, лазерното прозорче и сензорите всяка седмица. По този начин ще се предотврати натрупване на прах, който може да повлияе върху ефективността на уреда.

**CS** Po dokončení čištění doporučujeme pomocí suché bavlněné látky otřít okénko kamery a laseru společně se senzorem. Zabráníte tak usazování prachu, které by mohlo mít negativní vliv na výkon vysavače.

**SK** Každý týždeň sa odporúča pomocou suchej bavlnenej handričky opatrne utrieť kameru, okno lasera a snímač, aby sa zabránilo hromadeniu prachu, čo ovplyvní výkon výrobku.

**UK** Рекомендується щотижня ретельно протирати камеру й віконце лазерного датчика сухою бавовняною серветкою. Це попередить накопичення пилу, який погіршує робочі характеристики приладу.

**EL** Συνιστούμε να σκουπίζετε προσεκτικά, με ένα στεγνό βαμβάκερό πανί, την κάμερα και τη θυρίδα και τον αισθητήρα λέιζερ, ώστε να μη συσσωρευτεί σκόνη και επηρεαστεί η απόδοση της συσκευής.

**HR** Preporučuje se svaki tjedan koristiti suhu pamučnu krpnu za pažljivo brisanje kamere i laserskog prozora i senzora kako bi se spriječilo nakupljanje prašine, što će utjecati na rad proizvoda.

**HU** Minden héten ajánlott száraz pamutkendővel óvatosan áttörölni a kamera- és lézeralakot valamint az érzekelőt, hogy elkerülje a por felhalmozódását, amely befolyásolja a termék teljesítményét.

**SL** Priporočeno je, da vsak teden s suho bombažno krpno previdno obrišete kamero in okno laserja ter senzor, da se na njih ne nabira prah, kar vpliva na delovanje naprave.

**SR** Preporučuje se da jednom sedmično suvom pamučnom krpom pažljivo obrišete prozorčić kamere i lasera te senzor kako biste sprečili nakupljanje prašine, što će uticati na učinak proizvoda.

**BS** Preporučuje se da jednom sedmično suhom pamučnom krpom pažljivo obrišete kameru, otvor za laser i senzor da biste spriječili nakupljanje prašine, što će uticati na rad aparata.

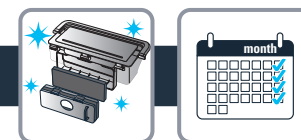

Component	Cleaning the component	Replacing the component
Dust collector	After each use	Not applicable
Filter	Once a week	Twice per year
Brush	Once a week	If required
Charging base	Once a week	Not applicable
Fall sensors	Once a week	Not applicable
Wheels	Once a month	Not applicable
Side brush	Once a month	Twice per year

Composant	Nettoyage du composant	Remplacement du composant
Bac à poussière	Après chaque utilisation	Non applicable
Filtre	Une fois par semaine	Deux fois par an
Brosse	Une fois par semaine	Si nécessaire
Plots de charge	Une fois par semaine	Non applicable
Capteurs chute	Une fois par semaine	Non applicable
Roues	Une fois par mois	Non applicable
Brosse latérale	Une fois par mois	Deux fois par an

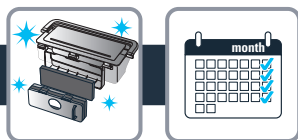

Componente	Limpieza del componente	Sustitución del componente
Depósito de suciedad	Después de cada uso	No aplicable
Filtro	Una vez a la semana	Dos veces al año
Cepillo	Una vez a la semana	Si es necesario
Base de carga	Una vez a la semana	No aplicable
Sensores anticaída	Una vez a la semana	No aplicable
Ruedas	Una vez al mes	No aplicable
Cepillo lateral	Una vez al mes	Dos veces al año

Componente	Pulizia del componente	Sostituzione del componente
Contenitore della polvere	Dopo ogni utilizzo	Non applicabile
Filtro	Una volta alla settimana	Due volte all'anno
Spazzola	Una volta alla settimana	Se necessario
Piastre di ricarica	Una volta alla settimana	Non applicabile
Sensori anti-caduta	Una volta alla settimana	Non applicabile
Ruote	Una volta al mese	Non applicabile
Spazzole laterali	Una volta al mese	Due volte all'anno

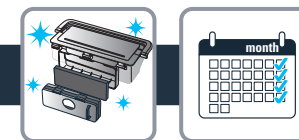

Bestandteil	Reinigung des Bestandteils	Auswechseln des Bestandteils
Staubbehälter	Nach jedem Gebrauch	Nichtzutreffend
Filter	Einmal pro Woche	Zweimal pro Jahr
Bürste	Einmal pro Woche	Wenn erforderlich
Ladekontakte	Einmal pro Woche	Nichtzutreffend
Absturzsensoren	Einmal pro Woche	Nichtzutreffend
Räder	Einmal pro Monat	Nichtzutreffend
Seitenbürste	Einmal pro Monat	Zweimal pro Jahr

Onderdeel	Reiniging van het onderdeel	Vervanging van het onderdeel
Stofreservoir	Na elk gebruik	Niet van toepassing
Filter	Een keer per week	Twee keer per jaar
Borstel	Een keer per week	Indien nodig
Laadcontacten	Een keer per week	Niet van toepassing
Valsensoren	Een keer per week	Niet van toepassing
Wielen	Een keer per maand	Niet van toepassing
Zijdelingse borstel	Een keer per maand	Twee keer per jaar

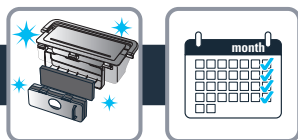

Componente	Limpeza do componente	Substituição do componente
Depósito do pó	Após cada utilização	Não aplicável
Filtro	Uma vez por semana	Duas vezes por ano
Escova	Uma vez por semana	Se necessário
Pólos de carregamento	Uma vez por semana	Não aplicável
Sensores de queda	Uma vez por semana	Não aplicável
Rodas	Uma vez por mês	Não aplicável
Escova lateral	Uma vez por mês	Duas vezes por ano

Piese componente	Curățarea piesei componente	Înlocuirea piesei componente
Recipient de praf	După fiecare utilizare	Nu se aplică
Filtru	O dată pe săptămână	De două ori pe an
Perie	O dată pe săptămână	Dacă este necesar
Plăcuțe de încărcare	O dată pe săptămână	Nu se aplică
Senzori de cădere	O dată pe săptămână	Nu se aplică
Roți	O dată pe lună	Nu se aplică
Perie laterală	O dată pe lună	De două ori pe an

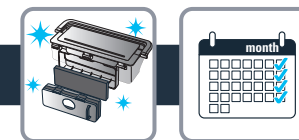

Компонент	Почистване на компоненти	Подмяна на компонента
Контейнер за прах	След всяка употреба	Не е приложимо
Филтър	Веднъж седмично	Два пъти годишно
Четка	Веднъж седмично	Ако е необходимо
Контактни точки за зареждане	Веднъж седмично	Не е приложимо
Сензори против падане	Веднъж седмично	Не е приложимо
Колелца	Веднъж месечно	Не е приложимо
Странична четка	Веднъж месечно	Два пъти годишно

Díl	Vyčištění dílu	Výměna dílu
Nádoba na prach	Po každém použití	Neprovádí se
Filtr	Jednou týdně	Dvakrát za rok
Kartáč	Jednou týdně	V případě potřeby
Nabíjecí plošky	Jednou týdně	Neprovádí se
Senzory proti pádu	Jednou týdně	Neprovádí se
Kolečka	Jednou za měsíc	Neprovádí se
Boční kartáč	Jednou za měsíc	Dvakrát za rok

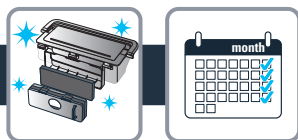

Komponent	Čistenie komponentu	Výmena komponentu
Nádoba na prach	Po každom použití	Nevzťahuje sa
Filter	Raz týždenne	Dvakrát ročne
Kefa	Raz týždenne	V prípade potreby
Nabíjacie kolíky	Raz týždenne	Nevzťahuje sa
Snímače pádu	Raz týždenne	Nevzťahuje sa
Kolieska	Raz mesačne	Nevzťahuje sa
Bočná kefa	Raz mesačne	Dvakrát ročne

Деталь	Очищення деталей	Заміна деталей
Пилосбірник	Після кожного використання	Не застосовується
Фільтр	Щотижня	2 рази на рік
Щітка	Щотижня	За необхідності
Зарядні контакти	Щотижня	Не застосовується
Датчики падіння	Щотижня	Не застосовується
Колеса	Щомісяця	Не застосовується
Бічна щітка	Щомісяця	2 рази на рік

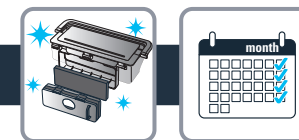

Εξάρτημα	Καθαρισμός του εξαρτήματος	Αντικατάσταση του εξαρτήματος
Δοχείο περισυλλογής σκόνης	Μετά από κάθε χρήση	Δ/Υ
Φίλτρο	Μία φορά την εβδομάδα	Δύο φορές τον χρόνο
Βούρτσα	Μία φορά την εβδομάδα	Όποτε χρειάζεται
Πλάκες φόρτισης	Μία φορά την εβδομάδα	Δ/Υ
Αισθητήρες πτώσης	Μία φορά την εβδομάδα	Δ/Υ
Τροχοί	Μία φορά τον μήνα	Δ/Υ
Πλευρικό βουρτσάκι	Μία φορά τον μήνα	Δύο φορές τον χρόνο

Dio	Čišćenje	Zamjena
Spremnik prašine	Nakon svake uporabe	Nije moguća
Filter	Jednom tjedno	2 x godišnje
Četka	Jednom tjedno	Kada je potrebno
Stanica za punjenje	Jednom tjedno	Nije moguća
Senzori pada	Jednom tjedno	Nije moguća
Prednji kotač	Jednom tjedno	Nije moguća
Držači četki	Jednom mjesečno	2 x godišnje



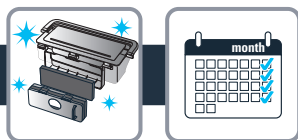

Alkatrész	Alkatrész tisztítása	Alkatrész cseréje
Portartály	Minden használat után	Nem alkalmazható
Szűrő	Hetente egyszer	Évente kétszer
Kefe	Hetente egyszer	Szükség szerint
Töltőállomás	Hetente egyszer	Nem alkalmazható
Esés érzékelő	Hetente egyszer	Nem alkalmazható
Kerekek	Havonta egyszer	Nem alkalmazható
Oldalkefe	Havonta egyszer	Évente kétszer

Sestavni del	Čišćenje sestavnega dela	Zamenjava sestavnega dela
Zbiralnik praha	Po vsaki uporabi	Ni potrebno
Filter	Enkrat tedensko	Dvakrat letno
Krtača	Enkrat tedensko	Po potrebi
Polnilna postaja	Enkrat tedensko	Ni potrebno
Senzorji proti padcem	Enkrat tedensko	Ni potrebno
Kolesa	Enkrat mesečno	Ni potrebno
Stranska krtača	Enkrat mesečno	Dvakrat letno

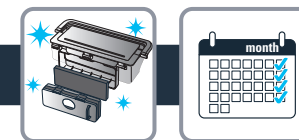

Deo	Čišćenje dela	Zamena dela
Sakupljač prašine	Nakon svake upotrebe	Nije moguća
Filter	Jednom sedmično	Dvaput godišnje
Četka	Jednom sedmično	Po potrebi
Baza za punjenje	Jednom sedmično	Nije moguća
Senzori pada	Jednom sedmično	Nije moguća
Točkići	Jednom mesečno	Nije moguća
Bočna četka	Jednom mesečno	Dvaput godišnje

Komponenta	Čišćenje komponente	Zamjena komponente
Kolektor prašine	Nakon svake upotrebe	Nije primjenjivo
Filter	Jednom sedmično	Dva puta godišnje
Četkica	Jednom sedmično	Ako je neophodno
Baza za punjenje	Jednom sedmično	Nije primjenjivo
Senzori pada	Jednom sedmično	Nije primjenjivo
Točkići	Jednom mjesečno	Nije primjenjivo
Bočna četkica	Jednom mjesečno	Dva puta godišnje

4.

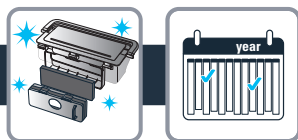

- EN** Every 6 months replace the pleated filter and the foam with new ones to maintain optimal performance.
- FR** Tous les 6 mois, remplacez le filtre plissé et la mousse par un nouveau filtre pour conserver les performances optimales de votre appareil.
- ES** Cada 6 meses, sustituya el filtro plisado y la espuma por otros nuevos para mantener un rendimiento óptimo.
- IT** Sostituire il filtro pieghettato e il filtro in spugna ogni 6 mesi per mantenere prestazioni ottimali.
- DE** Tauschen Sie alle 6 Monate den Faltenfilter und den Schaumstoff durch neue aus, damit das Gerät auch weiterhin einwandfrei funktioniert.
- NL** Ieder half jaar moet de gevouwen filter en het schuim worden vervangen door nieuwe om de optimale prestaties te behouden.
- PT** A cada 6 meses, substitua o filtro plissado e a espuma por uns novos para manter excelentes desempenhos.
- RO** La fiecare 6 luni înlocuiți filtrul plisat și filtrul spumă cu unele noi pentru a menține performanța optimă.
- BG** На всеки 6 месеца заменяйте плисирания филтър и пяната с нови за поддържане на оптимална ефективност.
- CS** Pro zachování optimálního výkonu vyměňujte skládaný filtr prachu každých 6 měsíců za nový.
- SK** Aby ste zachovali optimálny výkon, každých 6 mesiacov vymeňte plisovaný filter a penu za nové.
- UK** Для ефективного прибирання щопівроку замінійте гофрований і поролоновий фільтри на нові.
- EL** Το πτυχωτό και το αφρώδες φίλτρο πρέπει να αντικαθίσταται κάθε 6 μήνες για βέλτιστη απόδοση.
- HR** Svakih 6 mjeseci zamijenite filter za finu prašinu novim kako bi se održali optimalni učinci
- HU** Az optimális teljesítmény fenntartása érdekében 6 havonta cserélje ki a finom porszűrőt.
- SL** Za optimalno delovanje vsakih 6 mesecev zamenjajte filter za fini prah.
- SR** Na svakih 6 meseci zamenite naborani filter i penu novim delovima kako biste održali optimalni učinak.
- BS** Svakih 6 mjeseci naborani filter i pjenu zamijenite novim radi održavanja optimalnog funkcioniranja.

5.

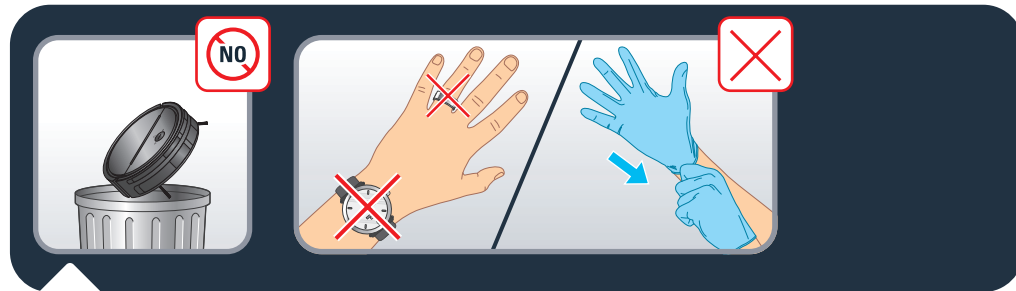

- EN** Do not throw the robot in the bin. Always wear gloves and protection.
- FR** Ne jetez pas le robot avec les autres déchets. Portez toujours des gants et une protection.
- ES** No tire el robot en el cubo de basura. Utilice siempre guantes y protección.
- IT** Non smaltire il robot insieme ai rifiuti generici. Indossare guanti e protezioni.
- DE** Werfen Sie den Roboter nicht in den Mülleimer. Tragen Sie Schutzhandschuhe.
- NL** Gooi de robot niet weg met het gewone huisvuil. Draag altijd handschoenen en gepaste beschermingsmiddelen.
- PT** Não deite o robot no lixo comum. Use sempre luvas e proteção.
- RO** Nu aruncați robotul la coșul de gunoi. Întotdeauna purtați mănuși și echipament de protecție.
- BG** Не изхвърляйте робота в коша. Винаги носете ръкавици и защита.
- CS** Nevyhazujte robota do popelnice. Vždy používejte rukavice a ochranné prvky.
- SK** Robot nehádzte do koša. Použite vždy rukavice a ochranné prvky.
- UK** Не викидайте робота на смітник. Завжди надягайте рукавички і захисні засоби.
- EL** Μην απορρίπτετε το ρομπότ μαζί με άλλα απορρίμματα. Να φοράτε πάντα γάντια και κάθε κατάλληλο μέσο προστασίας.
- HR** Nemojte bacati robota u kantu za smeće. Uvijek nosite rukavice i zaštitu
- HU** Ne dobja a robotot a kukába. Mindig viseljen kesztyűt és védőfelszerelést.
- SL** Robota ne mecite v koš za smeti. Vedno nosite rokavice in zaščito.
- SR** Nemojte odlagati robota u otpad. Uvek nosite rukavice i zaštitu.
- BS** Robot usisivač ne bacajte s komunalnim otpadom. Uvijek nosite rukavice i zaštitnu opremu.

5.

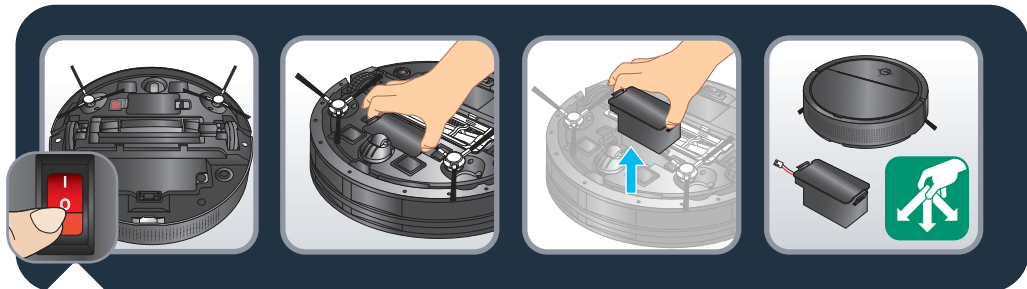

**EN** Attention : Before removing the battery turn the robot upside down to turn off the robot, and to get access to the battery slot. Remove the battery cover and disconnect the battery connector. Recycle the battery and robot.

**FR** Attention : Avant de retirer la batterie, retournez le robot pour l'éteindre et pour pouvoir accéder à l'emplacement de la batterie. Retirez le couvercle de la batterie et débranchez le connecteur de la batterie. Recyclez le robot et la batterie.

**ES** Atención: Antes de extraer la batería, gire el robot del revés para apagarlo, y para acceder a la ranura de la batería. Retire la tapa de la batería y desconecte el conector de la batería. Recicle la batería y el robot.

**IT** Attenzione! Prima di estrarre la batteria, capovolgere il robot per spegnerlo e accedere al vano batteria. Rimuovere il coperchio della batteria e scollegare il connettore della batteria. Riciclare la batteria e il robot.

**DE** Achtung: Bevor Sie den Akku herausnehmen, legen Sie den Roboter auf den Rücken, um diesen auszuschalten und Zugang zum Akkufach zu erhalten. Entfernen Sie die Akkuabdeckung und trennen Sie den Akku vom Anschluss. Bringen Sie den Roboter und den Akku zum Recycling.

**NL** Opgelet: Voordat u de accu verwijdert, moet u de robot ondersteboven plaatsen en de robot uitschakelen. Verkrijg vervolgens toegang tot de accusleuf. Verwijder de accu-afdekking en verbreek de verbinding van de accu. Recycle de accu en robot.

**PT** Atenção: Antes de remover a bateria vire o robot ao contrário para o desligar, e ter acesso ao compartimento da bateria. Retire a tampa da bateria e desligue o conector da bateria. Recicle a bateria e o robot.

**RO** Atenție: Înainte de a îndepărta bateria, răsturnați robotul pentru a-l opri și pentru a putea accesa compartimentul bateriei. Îndepărtați capacul bateriei și deconectați recordul bateriei. Reciclați robotul și bateria.

5.



**BG** Внимание: Преди да отстраните батерията, обърнете робота с горната страна надолу, за да изключите робота и получите достъп до прореза за батерията. Отстранете капака на батерията и я разкачете конектора на батерията. Рециклирайте батерията и робота.

**CS** Upozornění: Před vyjmutím baterie otočte robota vzhůru nohama a vypněte ho, zároveň tak získáte přístup ke slotu pro baterii. Otevřete kryt baterie a baterii odpojte. Baterii i robota recyklujte.

**SK** Upozornenie: Pred vybratím akumulátora otočte robot hore nohami, aby ste robot vypili a získali prístup k priestoru pre akumulátor. Zložte kryt akumulátora a odpojte konektor akumulátora. Robot a akumulátor recyklujte.

**UK** Увага! Перш ніж виймати акумулятор, переверніть робота, щоб вимкнути його й отримати доступ до акумуляторного відсіку. Зніміть кришку акумуляторного відсіку й відключіть акумуляторний конектор. Утилізуйте акумулятор і робота.

**EL** Προσοχή: Πριν αφαιρέσετε την μπαταρία, αναποδογυρίστε το ρομπότ για να το απενεργοποιήσετε και να αποκτήσετε πρόσβαση στην υποδοχή της μπαταρίας. Αφαιρέστε το κάλυμμα της μπαταρίας και αποσυνδέστε τον συνδετήρα της μπαταρίας. Ανακυκλώστε την μπαταρία και το ρομπότ.

**HR** Pažnja: Prije vađenja baterije isključite robota. Okrenite robota naopako da biste pristupili utoru za bateriju. Uklonite bateriju pritiskom kopča na utoru i povucite bateriju prema gore. Isključite bateriju iz robota. Reciklirajte bateriju i robota.

**HU** Figyelem: Az akkumulátor eltávolítása előtt fordítsa meg a robotot az aljával felfelé és kapcsolja ki a robotot, hogy hozzáférjen az akkumulátor-nyíláshoz. Vegye le az akkumulátorfedelelet és vegye ki az akkumulátort a robotból. Hasznosítsa újra az akkumulátort és a robotot.

**SL** Pozor: Pred odstranjevanjem baterije robota izklopite. Robota obrnite na glavo, da dosežete baterijo. Baterijo odstranite s pritiskom na zaskočne sponke na reži za baterijo in jo izvlecite. Odklopite baterijo iz robota. Baterijo in robota reciklirajte.

**SR** Pažnja: Pre uklanjanja baterije, okrenite robota naopačke da biste ga isključili i pristupili odeljku za bateriju. Skinite poklopac baterije i odspojite konektor baterije. Reciklirajte bateriju i robota.

**BS** Pažnja: Prije vađenja baterije okrenite robot usisivač naopako da biste ga isključili i da biste mogli pristupiti prostoru za bateriju. Skinite poklopac prostora za bateriju i iskopčajte konektor baterije. Reciklirajte bateriju i robot usisivač.



Display	Description of the error	Possible cause/solution
1032	The robot is unable to locate its docking station	The docking station is not connected to the mains. Please connect the base to the mains. The docking station is not easily accessible due to the cluttered floor space. Ensure the robot has easy access by clearing any clutter around the docking station.
2001	The robot will turn off due to low battery power	The battery power is weak and the robot is not able to return to the docking system. Return the robot manually to the docking station in order for it to recharge.
2010	The robot is no longer positioned on the ground	The robot is not at ground-level. Please place the robot on the ground.
2020	One of the robot's wheels is jammed	One of the wheels is jammed and is not working properly. Turn off the robot and remove the blocking element.
2021	The vacuuming motor is jammed	The robot is unable to properly turn on. Call the after-sales service centre, quoting error code 2021.
2022	The power-brush is jammed/ blocked	The power-brush is not working correctly. Turn off the robot and remove the blocking element. Remember to clean the power-brush using the tool provided to remove hair.
2024	The robot is unable to find its route	The robot is blocked. Move the robot, repositioning it in an uncluttered space and re-start the vacuuming. Move the robot.
2025	The robot has a problem with its fall sensors	The fall sensors are dirty. Clean the fall sensors with the cloth provided. The robot is jammed at the top of the stairs. Move the robot.
2030	The robot's dust collector is not attached	The robot cannot start without its dust collector. Attach the dust collector and its filter properly. Place the dust collector and filter inside the appliance.
2040	The robot's navigation sensors are damaged	The robot is unable to properly turn on. Call the after-sales service centre, quoting error code 2040.
2041	The robot's gyroscope is damaged	The robot is unable to properly turn on. Call the after-sales service centre, quoting error code 2041.
2050	The robot faced an issue	Switch off and switch on the robot and put it back on the docking station. After booting, the robot will be ready for any command.
	The robot does not turn on	The robot does not have sufficient battery power to turn on. Place the robot on the docking station; ensure the ON/OFF switch under the robot is in the OFF position. Set the switch to the ON position.



### 1. Robot stuck

If the robot is stuck, the robot will stop itself. The warning light will turn on and the dedicated message will be displayed on the app.

#### In this case, 2 options :

1. User moves the robot and places it on the docking station. The robot will start again as soon as a new cleaning run is launched (from the robot or app).
2. User moves the robot and puts it back on the floor within 1m + presses the start/pause button to resume the cleaning session. The robot will try to relocalize in its environment and will continue the cleaning session.

### 2. Eternal stop

- If the robot is stopped out of its docking station and the warning light is blinking, it means that the robot faced a tricky/delicate situation. The user must switch off/on the robot with the switch on/off underneath the robot and put it back on the docking station.
- The robot will start again as soon as a new cleaning run is launched (from the robot or app).

### 3. Battery low

- If the battery reaches less than 10% the robot will enter in a battery low mode. In this mode, the warning light turns on and the last battery light segment is blinking.
- In that case the user must put back the robot on to the docking station to recharge. The robot will start again as soon as a new cleaning run is launched (from the robot or app).

### 4. Brush stuck

If the brush of the robot is stuck (carpet fringe, shoelace...), the robot stops itself. The warning light will stay on and the dedicated message will be displayed on the app.

#### In this case, 2 options:

1. User clears the brush and places the robot on the right docking station. The robot will start again as soon as a new cleaning run is launched (from the robot or app)
2. User clears the brush and puts the robot back on the floor within 1m + presses the start/pause button to resume the cleaning session. The robot will try to relocalize in its environment and will continue the cleaning session.



Affichage	Description de l'erreur	Cause possible/solution
1032	Le robot ne parvient pas à retrouver la base de charge	La base de charge n'est pas branchée au secteur. Pensez à brancher la base. La base de charge est difficilement accessible à cause de l'encombrement de la pièce. Rendre accessible la base en rangeant sur le parcours du robot.
2001	Le robot va s'éteindre par manque de batterie	La batterie est trop faible et le robot ne parvient pas à rentrer sur la base de charge. Positionnez manuellement le robot sur la base de charge pour qu'il se recharge.
2010	Le robot ne se trouve plus sur le sol	Le robot a été soulevé. Remplacez le robot sur le sol.
2020	Une des roues du robot est coincée	Une des roues est coincée et ne fonctionne pas correctement. Éteignez votre robot et enlevez l'élément bloquant.
2021	Le moteur d'aspiration est bloqué	Le robot ne peut plus démarrer correctement. Appelez le SAV en renseignant le code erreur 2021.
2022	L'électrobrosse est coincée/bloquée	L'électrobrosse ne fonctionne pas correctement. Éteignez votre robot et enlevez l'élément bloquant. Pensez également à nettoyer votre électrobrosse à l'aide de l'outil fourni pour retirer les cheveux et/ou les poils.
2024	Le robot ne trouve pas son chemin	Le robot est coincé. Déplacez le robot, le repositionner dans une zone non encombrée et relancez l'aspiration. Déplacez le robot.
2025	Le robot a un problème avec ses capteurs de chute	Les capteurs de chute sont sales. Nettoyez les capteurs de chute à l'aide du chiffon doux fourni. Le robot est bloqué en haut des escaliers. Déplacez le robot.
2030	Le bac à poussière du robot n'est pas présent	Le robot ne peut pas démarrer sans son bac à poussière. Repositionnez correctement le bac à poussière avec son filtre. Ou positionnez le bac à poussière avec son filtre dans le robot.
2040	Les capteurs de navigation du robot sont défectueux	Le robot ne peut plus démarrer correctement. Appelez le SAV en renseignant le code erreur 2040
2041	Le gyroscope du robot est défectueux	Le robot ne peut plus démarrer correctement. Appelez le SAV en renseignant le code erreur 2041
2050	Le robot fait face à un problème	Éteignez et remettez le robot en marche et remplacez-le sur la station d'accueil. Après la réinitialisation, le robot sera de nouveau prêt à répondre à toute commande.
	Le robot ne s'allume pas	Le robot n'a plus suffisamment de batterie pour s'allumer. Placez le robot sur la base de charge L'interrupteur ON/OFF est positionné sur OFF sous le robot. Mettez l'interrupteur en position ON.



### 1. Le robot est coincé.

Si le robot est bloqué, le robot s'arrêtera tout seul. Le voyant d'avertissement restera allumé et le message correspondant s'affichera sur l'application.

#### Dans ce cas, il y a 2 options possibles :

1. L'utilisateur décoince le robot et le place sur la base de charge. Le robot redémarre dès qu'un nouveau cycle de nettoyage est lancé (à partir du robot ou de l'application).
2. L'utilisateur décoince le robot et le remet sur le sol dans un rayon d'un mètre puis appuie sur le bouton de démarrage / pause pour reprendre la session de nettoyage. Le robot essaiera de se relocaliser dans son environnement et poursuivra la session de nettoyage.

### 2. Arrêt permanent

- Si le robot est arrêté en dehors de sa base de charge et que le voyant d'avertissement clignote, cela signifie que le robot a été confronté à une situation délicate. L'utilisateur doit mettre en marche / éteindre le robot avec l'interrupteur marche/arrêt situé au-dessous du robot et le remettre sur la base de charge.
- Le robot redémarre dès qu'un nouveau cycle de nettoyage est lancé (à partir du robot ou de l'application).

### 3. Batterie faible

- Si la batterie atteint moins de 10%, le robot se mettra en mode de batterie faible. Dans ce mode, le voyant restera allumé et le dernier segment du voyant de la batterie clignotera.
- Dans ce cas, l'utilisateur doit remettre le robot sur la station d'accueil pour le recharger. Le robot redémarre dès qu'un nouveau cycle de nettoyage est lancé (à partir du robot ou de l'application).

### 4. Brosse coincée

Si la brosse du robot est bloquée (franges de tapis, lacets ...), le robot s'arrêtera tout seul. Le voyant d'avertissement restera allumé et le message correspondant s'affichera sur l'application.

#### Dans ce cas, il y a 2 options possibles :

1. L'utilisateur décoince la brosse et place le robot sur la base de charge. Le robot redémarre dès qu'un nouveau cycle de nettoyage est lancé (à partir du robot ou de l'application).
2. L'utilisateur décoince la brosse et remet le robot sur le sol dans un rayon d'un mètre puis appuie sur le bouton de démarrage / pause pour reprendre la session de nettoyage. Le robot essaiera de se déplacer dans son environnement et poursuivra la session de nettoyage.



Presentación	Descripción del error	Posible causa/solución
1032	El robot no logra encontrar la base de carga	La base de carga no está conectada a la corriente. Considere conectar la base. La base de carga tiene un acceso difícil debido a las dimensiones del cuarto. Haga accesible la base colocándola en el recorrido del robot.
2001	El robot va a apagarse por falta de batería	La batería está demasiado baja y el robot no consigue llegar a la base de carga. Coloque el robot manualmente sobre la base de carga para que se cargue.
2010	El robot no se encuentra en el suelo	El robot se ha levantado. Coloque el robot en el suelo.
2020	Se ha bloqueado una de las ruedas del robot	Se ha bloqueado una de las ruedas y no funciona correctamente. Apague su robot y retire el elemento que lo bloquea.
2021	El motor de aspiración está bloqueado	El robot ya no se pone en marcha correctamente. Póngase en contacto con el servicio postventa y comuníquese que se muestra el código de error 2021.
2022	El cepillo eléctrico está atascado/bloqueado	El cepillo eléctrico no funciona correctamente. Apague su robot y retire el elemento que lo bloquea. Considere también limpiar el cepillo eléctrico con la ayuda del instrumento incluido para retirar pelos y fibras.
2024	El robot no encuentra su camino	El robot está bloqueado. Mueva el robot, colóquelo en una zona sin obstáculos y vuelva a activar la aspiración. Mueva el robot.
2025	El robot tiene un problema con sus sensores de caída	Los sensores de caída están sucios. Limpie los sensores de caída con la ayuda del paño suave incluido. El robot se ha quedado bloqueado en la parte superior de unas escaleras. Mueva el robot.
2030	No se detecta la bandeja de polvo del robot	El robot no puede activarse sin su bandeja de polvo. Vuelva a colocar correctamente la bandeja de polvo con su filtro. O introduzca la bandeja de polvo con su filtro en el robot.
2040	Los sensores de navegación del robot tienen algún defecto	El robot ya no se pone en marcha correctamente. Póngase en contacto con el servicio postventa y comuníquese que se muestra el código de error 2040
2041	El giroscopio del robot tiene algún defecto	El robot ya no se pone en marcha correctamente. Póngase en contacto con el servicio postventa y comuníquese que se muestra el código de error 2041
2050	El robot presenta un problema	Apague y encienda el robot y vuelva a colocarlo en la estación de carga. Después de reiniciarlo, el robot estará preparado para cualquier instrucción.
	El robot no se enciende	El robot no tiene suficiente batería para encenderse. Coloque el robot sobre la base de carga. El interruptor ON/OFF del robot está en posición OFF. Coloque el interruptor en posición ON.



### 1. El robot está atascado

Si el robot está atascado, automáticamente se detendrá. La luz de advertencia se encenderá fija y el mensaje correspondiente aparece en la aplicación.

#### En este caso, hay 2 opciones:

1. El usuario desatasca el robot y lo coloca en la estación de carga. El robot volverá a ponerse en marcha de nuevo cuando se active un nuevo ciclo de limpieza (desde el robot o la aplicación).
2. El usuario desatasca el robot y vuelve a colocarlo en el suelo a menos de 1 m y pulsa el botón inicio/pausa para reanudar la sesión de limpieza. El robot intentará relocalizarse en la zona y seguirá con la sesión de limpieza.

### 2. Parada eterna

- Si el robot se detiene fuera de la estación de carga y la luz de advertencia está parpadeando, esto significa que el robot ha tenido una situación complicada/delicada. El usuario deberá apagar/encender el robot con el interruptor on/off de debajo del robot y volver a colocarlo en la estación de carga.
- El robot volverá a ponerse en marcha de nuevo cuando se active un nuevo ciclo de limpieza (desde el robot o la aplicación).

### 3. Baja carga de batería

- Si la batería alcanza un nivel inferior de carga al 10%, se activará el modo de batería baja. En este modo, la luz de advertencia permanecerá encendida fija y el último segmento de la luz de la pila parpadeará.
- En este caso, el usuario deberá volver a colocar el robot en la estación de carga para recargarlo. El robot volverá a ponerse en marcha de nuevo cuando se active un nuevo ciclo de limpieza (desde el robot o la aplicación).

### 4. El cepillo está atascado

Si el cepillo del robot está atascado (en los flecos de una alfombra, el cordón de un zapato...), el robot se detendrá. La luz de advertencia se encenderá fija y el mensaje correspondiente aparece en la aplicación.

#### En este caso, hay 2 opciones:

1. El usuario desatasca el cepillo y coloca el robot en la Estación de Carga. El robot volverá a ponerse en marcha cuando se ejecute un nuevo ciclo de limpieza (desde el robot o la aplicación)
2. El usuario desatasca el cepillo y vuelve a colocar el robot en el suelo con más de 1m y pulsa el botón de inicio/pausa para reanudar la sesión de limpieza. El robot intentará relocalizarse en la zona y seguirá con la sesión de limpieza.



Display	Descrizione dell'errore	Possibile causa/soluzione
1032	Il robot non riesce a trovare la base di carica	La base di carica non è collegata alla rete elettrica. Ricordarsi di collegare la base. La base di carica è difficilmente accessibile per la presenza di ostacoli sul pavimento della stanza. Rendere accessibile la base sgomberando il percorso del robot.
2001	Il robot si spegnerà per livello batteria basso	Il livello di batteria è troppo basso e il robot non riesce a tornare alla base di carica. Posizionare manualmente il robot sulla base di carica per consentire la ricarica.
2010	Il robot non è più sul pavimento	Il robot è stato sollevato. Riposizionare il robot sul pavimento.
2020	Una delle ruote del robot è incastrata	Una delle ruote è incastrata e non funziona correttamente. Spegner il robot ed eliminare la causa dell'inceppamento.
2021	Il motore di aspirazione è bloccato	Il robot non si accende correttamente. Contattare il servizio assistenza comunicando il codice errore 2021.
2022	La spazzola elettrica è incastrata/bloccata	La spazzola elettrica non funziona correttamente. Spegner il robot ed eliminare la causa dell'inceppamento. Ricordarsi inoltre di pulire la spazzola elettrica utilizzando l'utensile fornito per la rimozione di capelli e/o peli.
2024	Il robot non trova il suo percorso	Il robot è incastrato. Spostare il robot, riposizionarlo in un'area priva di ostacoli e riavviare l'aspirazione. Spostare il robot.
2025	Il robot ha un problema con i sensori di caduta	I sensori di caduta sono sporchi. Pulire i sensori di caduta con il panno morbido in dotazione. Il robot è bloccato in cima alle scale. Spostare il robot.
2030	Il contenitore raccogli-polvere del robot non è presente	Il robot non può partire in assenza del contenitore raccogli-polvere. Riposizionare correttamente il contenitore raccogli-polvere e il rispettivo filtro. Oppure posizionare il contenitore raccogli-polvere e il suo filtro nel robot.
2040	I sensori di navigazione del robot sono difettosi	Il robot non si accende correttamente. Contattare il servizio assistenza comunicando il codice errore 2040.
2041	Il giroscopio del robot è difettoso	Il robot non si accende correttamente. Contattare il servizio assistenza comunicando il codice errore 2041.
2050	Il robot ha riscontrato un problema	Spegner e riaccendere il robot e riposizionarlo sulla base di ricarica. Al riavvio, il robot sarà pronto per l'uso.
	Il robot non si accende	Il livello di carica della batteria non è sufficiente per l'accensione del robot. Posizionare il robot sulla base di carica. L'interruttore ON/OFF sotto il robot è su OFF. Portare l'interruttore su ON.



### 1. Robot incastrato

Se il robot è incastrato si arresterà automaticamente. La spia di errore rimarrà accesa e nell'applicazione apparirà un messaggio.

#### Sono disponibili 2 opzioni:

1. Liberare il robot e collegarlo manualmente alla base di ricarica. Il robot ripartirà all'avvio di un nuovo ciclo di pulizia (dal robot o dall'applicazione).
2. Liberare il robot e riposizionarlo sul pavimento entro 1 metro, quindi premere il pulsante di avvio/pausa per riprendere la pulizia. Il robot tenterà di analizzare il nuovo ambiente e continuerà la pulizia.

### 2. Arresto continuo

- Se il robot si è arrestato fuori dalla base di ricarica e la spia di errore lampeggia, il robot si trova in una situazione imprevista. Spegner e riaccendere il robot con l'interruttore sulla parte inferiore e ricollegarlo alla base di ricarica.
- Il robot ripartirà all'avvio di un nuovo ciclo di pulizia (dal robot o dall'applicazione).

### 3. Batteria scarica

- Se il livello di carica della batteria scende sotto il 10%, il robot entrerà in modalità batteria scarica. In questa modalità la spia di errore rimarrà accesa e l'ultimo segmento del simbolo della batteria lampeggerà.
- In tal caso è necessario ricollegare il robot alla base di ricarica affinché si ricarichi. Il robot ripartirà all'avvio di un nuovo ciclo di pulizia (dal robot o dall'applicazione).

### 4. Spazzola incastrata

Se la spazzola del robot si è incastrata (su frange di tappeti, stringhe, ecc.), il robot si arresterà automaticamente. La spia di errore rimarrà accesa e nell'applicazione apparirà un messaggio.

#### Sono disponibili 2 opzioni:

1. Liberare la spazzola e collegare il robot alla base di ricarica. Il robot ripartirà all'avvio di un nuovo ciclo di pulizia (dal robot o dall'applicazione).
2. Liberare la spazzola e riposizionare il robot sul pavimento entro 1 metro, quindi premere il pulsante di avvio/pausa per riprendere la pulizia. Il robot tenterà di analizzare il nuovo ambiente e continuerà la pulizia.



Display	Fehlerbeschreibung	Mögliche Ursache/Lösung
1032	Der Roboter kann seine Ladestation nicht mehr finden.	Die Ladestation ist nicht an das Stromnetz angeschlossen. Denken Sie daran, die Ladestation anzuschließen. Die Ladestation ist durch Gegenstände im Raum schwer zu erreichen. Machen Sie die Ladestation zugänglich, indem Sie den Bewegungsbereich des Roboters freiräumen.
2001	Der Roboter schaltet sich aus, weil die Batterieleistung nicht ausreicht.	Die Batterie ist zu schwach, sodass der Roboter nicht zur Ladestation zurückkehren kann. Setzen Sie den Roboter von Hand auf die Ladestation, damit er sich aufladen kann.
2010	Der Roboter befindet sich nicht mehr am Boden.	Der Roboter wurde hochgehoben. Setzen Sie den Roboter wieder auf dem Boden ab.
2020	Eines der Räder des Roboters klemmt.	Eines der Räder klemmt und funktioniert nicht richtig. Schalten Sie den Roboter aus und entfernen Sie das blockierende Element.
2021	Der Saugmotor ist blockiert.	Der Roboter kann nicht mehr richtig starten. Setzen Sie sich mit dem Kundendienst in Verbindung und geben Sie den Fehlercode 2021 an.
2022	Die Elektrobürste klemmt/ist blockiert.	Die Elektrobürste funktioniert nicht richtig. Schalten Sie den Roboter aus und entfernen Sie das blockierende Element. Vergessen Sie auch nicht, die Elektrobürste mit dem mitgelieferten Werkzeug zu reinigen, um sie von Haaren und/oder Tierhaaren zu befreien.
2024	Der Roboter findet seinen Weg nicht mehr.	Der Roboter ist eingeklemmt. Setzen Sie den Roboter in einen Bereich, der frei von Gegenständen ist, und starten Sie den Saugvorgang erneut. Versetzen Sie den Roboter.
2025	Der Roboter hat ein Problem mit seinen Absturzsensoren.	Die Absturzsensoren sind verschmutzt. Reinigen Sie die Absturzsensoren mit dem mitgelieferten weichen Tuch. Der Roboter ist oben an der Treppe blockiert. Versetzen Sie den Roboter.
2030	Der Staubbehälter des Roboters wird nicht erkannt.	Der Roboter kann ohne Staubbehälter nicht starten. Setzen Sie den Staubbehälter mit Filter wieder richtig ein. Oder setzen Sie den Staubbehälter mit Filter in den Roboter ein.
2040	Die Navigationssensoren des Roboters sind defekt.	Der Roboter kann nicht mehr richtig starten. Setzen Sie sich mit dem Kundendienst in Verbindung und geben Sie den Fehlercode 2040 an.
2041	Das Gyroskop des Roboters ist defekt.	Der Roboter kann nicht mehr richtig starten. Setzen Sie sich mit dem Kundendienst in Verbindung und geben Sie den Fehlercode 2041 an.
2050	Der Roboter ist auf ein Problem gestoßen	Roboter ausschalten und wiedereinschalten und auf die Dockingstation setzen. Nach dem Hochfahren ist der Roboter für jeden Steuerbefehl bereit.
	Der Roboter lässt sich nicht einschalten.	Die Batterieleistung des Roboters reicht für das Einschalten nicht aus. Setzen Sie den Roboter auf die Ladestation. Der EIN/AUS-Schalter unter dem Roboter steht auf „AUS“. Stellen Sie den Schalter auf „EIN“.





### 1. Roboter steckt fest

Wenn der Roboter fest steckt, schaltet er sich automatisch aus. Die Warnleuchte leuchtet stetig und die entsprechende Meldung wird auf der App angezeigt.

#### In diesem Fall gibt es zwei Optionen:

1. Der Benutzer löst den Roboter und stellt ihn auf die Ladestation. Der Roboter startet erneut, sobald ein neuer Reinigungsvorgang gestartet wird (vom Roboter oder der App aus).
2. Der Benutzer löst den Roboter und stellt ihn innerhalb 1 m zurück auf den Boden und drückt dann die Start-/Pause-Taste, um den Reinigungszyklus fortzusetzen. Der Roboter wird versuchen, sich in seiner Umgebung zu relokalisieren und den Reinigungsvorgang fortzusetzen.

### 2. Kompletter Stopp

- Wenn der Roboter außerhalb der Ladestation stoppt und die Warnleuchte blinkt, ist der Roboter auf Probleme gestoßen. Der Benutzer muss den Roboter mit dem Schalter unter dem Roboter aus- und einschalten und ihn zurück auf die Ladestation setzen.
- Der Roboter startet erneut, sobald ein neuer Reinigungsvorgang gestartet wird (vom Roboter oder der App aus).

### 3. Niedrige Akkuladung

- Wenn die Akkuladung unter 10 % beträgt, schaltet der Roboter in den Modus für einen niedrigen Ladestand. In diesem Modus leuchtet die Warnleuchte stetig und das letzte Ladestandsegment blinkt.
- In diesem Fall muss der Benutzer den Roboter zum Aufladen zurück auf die Ladestation stellen. Der Roboter startet erneut, sobald ein neuer Reinigungsvorgang gestartet wird (vom Roboter oder der App aus).

### 4. Bürste blockiert

Wenn die Bürste des Roboters blockiert (Teppichfransen, Schnürsenkel ...), bleibt der Roboter stehen. Die Warnleuchte leuchtet stetig und die entsprechende Meldung wird auf der App angezeigt.

#### In diesem Fall gibt es zwei Optionen:

1. Der Benutzer löst die Bürste und stellt den Roboter auf seine Ladestation. Der Roboter startet erneut, sobald ein neuer Reinigungsvorgang gestartet wird (vom Roboter oder der App aus).
2. Der Benutzer löst die Bürste und stellt den Roboter innerhalb 1 m zurück auf den Boden und drückt dann die Start-/Pause-Taste, um den Reinigungszyklus fortzusetzen. Der Roboter wird versuchen, sich in seiner Umgebung zu relokalisieren und den Reinigungsvorgang fortzusetzen.



### 1. Robot se zaglavio

Ako se robot zaglavi, robot će se sam zaustaviti. Signalno svjetlo će se uključiti i u aplikaciji će se prikazati namjenska poruka.

#### U ovom slučaju, dvije su mogućnosti:

1. Korisnik pomiče robota i postavlja ga na priključnu stanicu. Robot će se pokrenuti ponovno čim se pokrene novi ciklus čišćenja (od robota ili iz aplikacije).
2. Korisnik pomiče robota i vraća ga na pod unutar 1m + pritisne tipku za pokretanje / pauzu za nastavak sesije čišćenja. Robot će pokušati preseliti se u svoje okruženje i nastaviti će sesiju čišćenja.

### 2. Stajanje

- Ako se robot zaustavi sa svoje priključne stanice i treperi lampica upozorenja, to znači da se robot suočio sa škakljivom / osjetljivom situacijom. Korisnik mora isključiti / uključiti robota s prekidačem za uključivanje / isključivanje ispod robota i vratiti ga na priključnu stanicu.
- Robot će se pokrenuti ponovno čim se pokrene novi ciklus čišćenja (od robota ili iz aplikacije).

### 3. Baterija je prazna

- Ako baterija dosegne manje od 10%, robot će ući u baterijski način rada. U ovom se modu uključuje lampica upozorenja i treperi posljednji segment svjetla baterije.
- U tom slučaju korisnik mora vratiti robota na priključnu stanicu radi punjenja. Robot će se pokrenuti ponovno čim se pokrene novi ciklus čišćenja (od robota ili iz aplikacije).

### 4. Četka zaglavljena

Ako se četka robota zaglavi (rub tepiha, cipela ...), robot se zaustavlja. Lampica upozorenja ostat će upaljena, a posebna poruka bit će prikazana u aplikaciji.

#### U ovom slučaju, dvije mogućnosti:

1. Korisnik briše četku i postavlja robota na priključnu stanicu. Robot će se pokrenuti ponovno čim se pokrene novi ciklus čišćenja (od robota ili aplikacije)
2. Korisnik briše četkicu i vraća robota na pod unutar 1m + pritisne tipku za pokretanje / stanku za nastavak sesije čišćenja. Robot će se pokušati preseliti u svoje okruženje i nastaviti će sesiju čišćenja.



### 1. A robot elakadt

Ha a robot elakad, a robot megáll. A figyelmeztető lámpa kigyullad, és az erre vonatkozó üzenet megjelenik az alkalmazásban.

#### Ebben az esetben 2 lehetőség van:

1. A felhasználó a robotot elhelyezi a dokkoló állomáson. A robot újraindul, amint elindul egy új tisztítóprogram (a robotból vagy az alkalmazásból)
2. A felhasználó felveszi a robotot, és 1 méteren belül visszahelyezi a földre, megnyomja a Start / Szünet gombot a tisztítási menet folytatásához. A robot megpróbál tájékozódni a környezetében, és folytatja a tisztítást.

### 2. Hirtelen leállítás

- Ha a robotot a dokkoló állomáson kívül leáll és a figyelmeztető lámpa villog, ez azt jelenti, hogy a robot furcsa / kényes helyzettel találkozott. A felhasználónak ki és be kell kapcsolnia a robotot az alján lévő bekapcsoló gombbal, és vissza kell helyeznie a dokkoló állomásra.
- A robot újraindul, amint elindul egy új tisztítóprogram (a robotból vagy az alkalmazásból).

### 3. Az akkumulátor lemerült

- Ha az akkumulátor eléri a 10% -nál alacsonyabb töltési szintet, akkor a robot akkumulátor kímélő üzemmódba lép. Ebben az üzemmódban a figyelmeztető lámpa kigyullad, és az utolsó akkumulátorszegmens villog.
- Ebben az esetben a felhasználónak vissza kell helyeznie a robotot a dokkoló állomásra, hogy újratöltődjön. A robot újraindul, amint elindul egy új tisztítóprogram (a robotból vagy az alkalmazásból).

### 4. A kefe beakadt

Ha a robot keféje beakad (szőnyegrojt, cipőfűző ...), akkor a robot megáll. A figyelmeztető lámpa világít, és erre vonatkozó üzenet jelenik meg az alkalmazásban.

#### Ebben az esetben 2 lehetőség van:

1. A felhasználó megtisztítja a kefét, és a robotot a dokkoló állomásra helyezi. A robot újraindul, amint elindul egy új tisztítóprogram (a robotból vagy az alkalmazásból)
2. A felhasználó megtisztítja a kefét, 1 m-en belül visszahelyezi a robotot a padlóra és megnyomja a Start / Szünet gombot a tisztítás folytatásához. A robot megpróbál tájékozódni a környezetében, és folytatja a tisztítást.



### 1. Robot se je zataknil

Če se robot zatakne, se sam ustavi. Vklopi se opozorilna lučka in na aplikaciji se prikaže primerno sporočilo.

#### V tem primeru obstaja 2 možnosti:

1. Uporabnik prestavi robota in ga postavi na polnilno postajo. Robot se bo spet zagnal, ko nastavite novi cikel čiščenja (na robotu ali prek aplikacije).
2. Uporabnik prestavi robota in ga položi nazaj na tla znotraj 1m + pritisne gumb start/pause za ponovni začetek čiščenja. Robot se bo skušal spet najti v svojem okolju in bo nadaljeval s čiščenjem.

### 2. Stalna ustavitev

- Če se je robot ustavil stran od polnilne postaje in utripa opozorilna lučka, je robot naletel na zahtevno/kočljivo zadevo. Uporabnik mora robota ugasniti/vklopiti z gumbom na spodnji strani robota in ga vrniti na polnilno postajo.
- Robot se bo ponovno zagnal, ko zaženete nov cikel čiščenja (na robotu ali prek aplikacije).

### 3. Prazna baterija

- Če je nivo baterije na manj kot 10 %, se robot preklopi v način za nizko stanje baterije. V tem načinu zasveti opozorilna lučka in utripa segment za preostanek baterije.
- V tem primeru mora uporabnik robota nesti nazaj na polnilno postajo, da se napolni. Robot se bo ponovno zagnal, ko zaženete nov cikel čiščenja (na robotu ali prek aplikacije).

### 4. Krtača je zaskočila

Če se krtača robota zatakne (resice na preprogi, vezalke ...), se robot sam ustavi. Opozorilna lučka sveti in na aplikaciji se prikaže sporočilo glede napake.

#### V tem primeru obstaja 2 možnosti:

1. Uporabnik prestavi robota in ga postavi na polnilno postajo. Robot se bo spet zagnal, ko nastavite novi cikel čiščenja (na robotu ali prek aplikacije).
2. Uporabnik prestavi robota in ga položi nazaj na tla znotraj 1m + pritisne gumb start/pause za ponovni začetek čiščenja. Robot se bo skušal spet najti v svojem okolju in bo nadaljeval s čiščenjem.



Ekran	Opis greške	Mogući uzrok/rešenje
1032	Robot ne može da pronađe baznu stanicu	Bazna stanica nije priključena na električnu mrežu. Priključite baznu stanicu na električnu mrežu. Bazna stanica nije lako dostupna usled toga što je prostor na podu pretrpan stvarima. Pobrinite se da robot ima lak pristup tako što ćete raščistiti prostor oko bazne stanice.
2001	Robot će se isključiti usled niskog nivoa napunjenosti baterije	Napunjenost baterije je niska i robot ne može da se vrati na baznu stanicu. Ručno vratite robota na baznu stanicu kako bi se napunio.
2010	Robot se više ne nalazi na tlu	Robot se ne nalazi na tlu. Stavite robota na tlo.
2020	Točkić na robotu je zaglavljn	Neki od točkića na robotu je zaglavljn i ne radi kako treba. Isključite robota i uklonite zaglavljni predmet.
2021	Usisni motor je zaglavljn	Robot ne može pravilno da se uključi. Pozovite postprodajni servisni centar i navedite šifru greške 2021.
2022	Električna četka je zaglavljena/ začepljena	Električna četka ne radi ispravno. Isključite robota i uklonite zaglavljni predmet. Ne zaboravite da očistite električnu četku pomoću priložene alatke kako biste uklonili dlake.
2024	Robot ne može da pronađe putanju	Robot je blokirn. Premestite robota tako što ćete ga staviti u raščišćeni prostor i ponovo pokrenite usisavanje. Premestite robota.
2025	Robot ima problem sa senzorima pada	Senzori pada su prljavi. Očistite senzore pada pomoću priložene krpe. Robot se zaglavio na vrhu stepenica. Premestite robota.
2030	Sakupljač prašine nije pričvršćen na robota	Robot ne može da se pokrene bez sakupljača prašine. Pravilno pričvrstite sakupljač prašine sa filterom. Stavite sakupljač prašine i filter u aparat.
2040	Senzori za navigaciju na robotu su oštećeni	Robot ne može pravilno da se uključi. Pozovite postprodajni servisni centar i navedite šifru greške 2040.
2041	Žiroskop u robotu je oštećen	Robot ne može pravilno da se uključi. Pozovite postprodajni servisni centar i navedite šifru greške 2041.
2050	Postoji problem sa robotom	Isključite, pa uključite robota i vratite ga na baznu stanicu. Nakon pokretanja, robot će biti spreman da prima naredbe.
	Robot ne može da se uključi	Baterija u robotu nije dovoljno napunjena da bi se robot uključio. Postavite robota na baznu stanicu i uverite se da se prekidač za uključivanje/isključivanje sa donje strane robota nalazi u isključenom položaju. Podesite prekidač na uključeni položaj.



### 1. Robot se zaglavio

Ako je robot zaglavljn, sâm će se zaustaviti. Uključite se lampica upozorenja i namenska poruka će biti prikazana u aplikaciji.

#### U tom slučaju, postoje dve opcije:

1. Korisnik će premestiti robota i postaviti ga na baznu stanicu. Robot će ponovo pokrenuti čim se pokrene novo čišćenje (preko robota ili aplikacije).
2. Korisnik će premestiti robota i vratiti ga na pod u radijusu od 1 m, pa pritisnuti dugme za pokretanje/pauziranje da bi nastavio sesiju čišćenja. Robot će pokušati da prepozna svoje okruženje i nastaviće sesiju čišćenja.

### 2. Trajno zaustavljanje

- Ako se robot zaustavio van bazne stanice i lampica upozorenja treperi, to znači da se robot našao u komplikovanoj/osetljivoj situaciji. Korisnik mora da isključi/uključi robota pomoću prekidača za uključivanje/isključivanje sa njegove donje strane i da ga vrati na baznu stanicu.
- Robot će ponovo pokrenuti čim se pokrene novo čišćenje (preko robota ili aplikacije).

### 3. Baterija na izmaku

- Ako baterija padne ispod 10%, robot će preći u režim niskog nivoa baterije. U ovom režimu uključuje se lampica upozorenja, a poslednji svetlosni segment baterije treperi.
- U tom slučaju, korisnik mora da vrati robota na baznu stanicu kako bi se napunio. Robot će ponovo pokrenuti čim se pokrene novo čišćenje (preko robota ili aplikacije).

### 4. Četka je zaglavljena

Ako je četka na robotu zaglavljena (među resama na tepihu, pertlama na cipelama...), robot će se sâm zaustaviti. Lampica upozorenja će ostati uključena i namenska poruka će biti prikazana u aplikaciji..

#### U tom slučaju, postoje dve opcije:

1. Korisnik će odglaviti četku i postaviti robota na odgovarajuću baznu stanicu. Robot će se ponovo pokrenuti čim se pokrene novo čišćenje (preko robota ili aplikacije).
2. Korisnik će odglaviti četku i vratiti robota na pod u radijusu od 1 m, pa pritisnuti dugme za pokretanje/pauziranje da bi nastavio sesiju čišćenja. Robot će pokušati da prepozna svoje okruženje i nastaviće sesiju čišćenja.



Prikaz	Opis greške	Mogući uzrok/rješenje
1032	Robot usisivač ne može pronaći priključnu stanicu	Priključna stanica nije priključena na struju. Priključite stanicu na struju. Priključna stanica nije lako dostupna jer je pod zakrčen. Obezbjedite da robot usisivač lako može pristupiti priključnoj stanici tako da očistite prostor oko nje.
2001	Robot usisivač se isključio jer je baterija prazna	Baterija je slaba i robot usisivač se ne može vratiti na priključnu stanicu. Robot usisivač ručno vratite na priključnu stanicu da bi se napunio.
2010	Robot usisivač više nije na podu	Robot usisivač nije na podu. Stavite robot usisivač na pod.
2020	Zaglavio se jedan od točkica na robotu usisivaču	Jedan od točkica je zaglavljn i ne radi pravilno. Isključite robot usisivač i uklonite predmet koji ga blokira.
2021	Zaglavljn je motor usisivača	Robot se ne može pravilno uključiti. Nazovite centar za servisiranje i navedite kod greške 2021.
2022	Četka za čišćenje je zaglavljena/blokirana	Četka za čišćenje ne radi pravilno. Isključite robot usisivač i uklonite predmet koji ga blokira. Upamtite da četku za čišćenje treba očistiti pomoću isporučenog alata da bi se uklonile dlake.
2024	Robot usisivač ne može pronaći svoj put	Robot usisivač je blokiran. Pomjerite robot usisivač, stavite ga u nezakrčen prostor i ponovo pokrenite usisivanje. Pomjerite robot usisivač.
2025	Robot ima problem sa senzorima pada	Senzori pada su prljavi. Očistite senzore pada isporučenom krpom. Robot se zaglavio na vrhu stepenica. Pomjerite robot usisivač.
2030	Kolektor prašine nije postavljen na robot usisivač	Robot usisivač se ne može pokrenuti bez kolektora prašine. Pravilno namjestite kolektor prašine i njegov filter. Stavite kolektor prašine i filter u aparat.
2040	Na robotu usisivaču oštećeni su senzori za navigaciju	Robot usisivač se ne može pravilno uključiti. Nazovite centar za servisiranje i navedite kod greške 2040.
2041	Na robotu usisivaču je oštećen žiroskop	Robot usisivač se ne može pravilno uključiti. Nazovite centar za servisiranje i navedite kod greške 2041.
2050	Problem u radu robota usisivača	Isključite robot usisivač, ponovo ga uključite i vratite ga na priključnu stanicu. Nakon ponovnog pokretanja robot usisivač će biti spreman za sve komande.
	Robot usisivač se ne može uključiti	Baterija je preslaba za uključivanje robota usisivača. Stavite robot usisivač na priključnu stanicu, provjerite da li je prekidač za uključivanje/isključivanje ispod robota na položaju OFF (Isključeno). Namjestite prekidač na položaj ON (Uključeno).



### 1. Robot usisivač zaglavljn

Ako je robot usisivač zaglavljn, zaustavit će se. Lampica upozorenja svijetli i u aplikaciji se prikazuje odgovarajuća poruka.

#### U tom slučaju imate 2 opcije:

1. Korisnik može pomjeriti robota i staviti ga na priključnu stanicu. Robot usisivač će se ponovo pokrenuti čim se pokrene novo čišćenje (na robotu usisivaču ili u aplikaciji).
2. Korisnik može pomjeriti robota i vratiti ga na pod unutar 1 m + pritisnuti tipku start/pauza za nastavak čišćenja. Robot usisivač će pokušati prepoznati svoje okruženje i nastaviti sa čišćenjem..

### 2. Trajno zaustavljanje

- Ako se robot zaustavio izvan priključne stanice i treperi lampica upozorenja, robot usisivač je naišao na problematičnu situaciju. Korisnik mora isključiti robot usisivač i ponovo ga uključiti na prekidaču za uključivanje/isključivanje sa donje strane robota te ga vratiti na priključnu stanicu.
- Robot usisivač će se ponovo pokrenuti čim se pokrene novo čišćenje (na robotu usisivaču ili u aplikaciji).

### 3. Baterija je slaba

- Ako baterija padne ispod 10%, robot usisivač prelazi u način slabe napunjenosti baterije. U tom načinu rada uključuje se lampica upozorenja i treperi zadnji segment lampice za bateriju.
- U tom slučaju korisnik mora vratiti robot usisivač na priključnu stanicu da se napuni. Robot usisivač će se ponovo pokrenuti čim se pokrene novo čišćenje (na robotu usisivaču ili u aplikaciji).

### 4. Zaglavljena četka

Ako se na robotu usisivaču zaglavli četka (rese na tepihu, pertle...), on će se sam zaustaviti. Lampica upozorenja svijetli i u aplikaciji se prikazuje odgovarajuća poruka.

#### U tom slučaju imate 2 opcije:

1. Korisnik treba očistiti četku i staviti robot usisivač na priključnu stanicu. Robot usisivač će se ponovo pokrenuti čim se pokrene novo čišćenje (na robotu usisivaču ili u aplikaciji).
2. Korisnik očistiti četku i robot usisivač staviti na pod unutar 1 m + pritisnuti tipku start/pauza za nastavak čišćenja. Robot usisivač će pokušati prepoznati svoje okruženje i nastaviti sa čišćenjem.



- EN** The languages NL, PT, RO, BG, CZ, SK, UA, EL, HR, HU and SI are included in the safety instructions.
- FR** Les langues NL, PT, RO, BG, CZ, SK, UA, EL, HR, HU et SI sont disponibles dans la notice de sécurité.
- ES** Los idiomas NL, PT, RO, BG, CZ, SK, UA, EL, HR, HU y SI están disponibles en el manual de seguridad.
- IT** Le lingue NL, PT, RO, BG, CZ, SK, UA, EL, HR, HU e SI sono disponibili nel manuale di sicurezza.
- DE** Die Sprachen NL, PT, RO, BG, CZ, SK, UA, EL, HR, HU und SI sind in den Sicherheitshinweisen erhältlich.
- NL** De talen NL, PT, RO, BG, CZ, SK, UA, EL, HR, HU en SI zijn in de veiligheidshandleiding beschikbaar.
- PT** Estão disponíveis os idiomas NL, PT, RO, BG, CZ, SK, UA, EL, HR, HU e SI no manual de segurança.
- RO** Limbile NL, PT, RO, BG, CZ, SK, UA, EL, HR, HU și SI sunt disponibile în instrucțiunile de siguranță.
- BG** NL, PT, RO, BG, CZ, SK, UA, EL, HR, HU и SI езиците са налични в предупреждението за безопасност.
- CS** Jazykové verze NL, PT, RO, BG, CZ, SK, UA, EL, HR, HU a SI jsou k dispozici v bezpečnostních pokynech.
- SK** Jazyky NL, PT, RO, BG, CZ, SK, UA, EL, HR, HU a SI sú k dispozícii v bezpečnostnom oznámení.
- UK** Інструкцію з техніки безпеки перекладено на такі мови: NL, PT, RO, BG, CZ, SK, UA, EL, HR, HU й SI.
- EL** Οι οδηγίες ασφαλείας είναι διαθέσιμες στις γλώσσες NL, PT, RO, BG, CZ, SK, UA, EL, HR, HU και SI.
- HR** Prevod za NL, PT, RO, BG, CZ, SK, UA, HU, SI, HR i EL nalazi se u uputstvu za sigurnosnu upotrebu.
- HU** A biztonsági utasítások NL, PT, RO, BG, CZ, SK, UA, HU, SI, HR és EL nyelveken érhetőek el.
- SL** Varnostna navodila zajemajo naslednje jezike: NL, PT, RO, BG, CZ, SK, UA, HU, SI, HR in EL.
- SR** Jezici NL, PT, RO, BG, CZ, SK, UA, EL, HR, HU i SI uključeni su u bezbednosna uputstva.
- BS** Prijevodi za NL, PT, RO, BG, CZ, SK, UA, EL, HR, HU i SI dati su u sigurnosnim uputama za EN.



- EN** **Straight line test**
- For measuring dust collection performance in accordance with IEC 62885-7, testers can activate the straight line test by pressing and holding the START/PAUSE button + RECHARGE button just after having switched on the robot and until the lights of the robot are no more blinking. As soon as the robot is ready, then press RECHARGE button 1 time to launch the test mode. Please note that the battery must be sufficiently charged. To deactivate this test mode, switch the appliance off and on again using the on/off switch.
- FR** **Test en ligne droite**
- Pour mesurer les performances de dépolluissage conformément à IEC 62885-7, les testeurs peuvent activer le test en ligne droite en maintenant enfoncées les touches DÉMARRAGE / PAUSE + RECHARGE juste après avoir mis le robot en marche et jusqu'à ce que ses lumières ne clignotent plus. Dès que le robot est prêt, appuyez une fois sur le bouton RECHARGE pour lancer le mode test. Veuillez noter que la batterie doit être suffisamment chargée. Pour désactiver ce mode de test, éteignez et remettez l'appareil en marche à l'aide de l'interrupteur marche / arrêt.
- ES** **Prueba de funcionamiento en línea recta**
- Para medir el funcionamiento de la aspiración de polvo en base a IEC 62885-7, los sensores pueden activar la prueba del funcionamiento en línea recta pulsando y manteniendo pulsado el botón INICIO/PAUSA + RECARGA justo después de encender el robot y hasta que las luces del robot dejen de parpadear. Tan pronto como el robot esté listo, pulse el botón RECARGA 1 vez para ejecutar el modo de prueba. Tenga en cuenta que la batería podría no estar suficientemente cargada. Para desactivar el modo de prueba, apague el aparato y enciéndalo de nuevo con el interruptor de encendido/apagado.
- IT** **Test linea retta**
- Per la misurazione delle prestazioni di raccolta della polvere ai sensi di IEC 62885-7, i collaudatori possono attivare il test linea retta tenendo premuto il pulsante di AVVIO/PAUSA e il pulsante di RICARICA immediatamente dopo aver acceso il robot e finché gli indicatori luminosi sul robot non smettono di lampeggiare. Non appena il robot è pronto, premere una volta il pulsante di RICARICA per avviare il test. Nota: la batteria deve essere sufficientemente carica. Per annullare la modalità di collaudo, spegnere l'apparecchio e riaccenderlo con l'interruttore di accensione.



### DE Geradeausfahrt-Test

Um die Staubaufnahmeleistung gemäß IEC 62885-7 zu testen, kann man den Geradeausfahrt-Test aktivieren. Halten Sie dazu die Tasten START/PAUSE und RECHARGE (AUFLADEN) gleichzeitig gedrückt. Tun Sie dies dann, wenn Sie den Roboter gerade angeschaltet haben und bis die Leuchten des Roboters nicht mehr blinken. Sobald der Roboter bereit ist, drücken Sie einmal die Taste RECHARGE, um den Testmodus zu starten. Bitte Beachten, dass der Akku ausreichend geladen sein muss. Um diesen Modus zu deaktivieren, schalten Sie das Gerät mit dem An-/Aus-Schalter zuerst aus und dann wieder ein.

### NL Rechte lijn-test

Voor het meten van de stofverzamelingsprestaties in overeenstemming met IEC 62885-7, kunnen testers de rechte lijn-test activeren door op de START-/PAUZE-knop + de LAAD-knop te drukken en deze ingedrukt te houden, nadat de robot is ingeschakeld en totdat de lampjes op de robot niet meer knipperen. Zodra de robot gereed is, drukt u 1x op de LAAD-knop om de testmodus te starten. Houd er rekening mee dat de accu voldoende moet zijn opgeladen. Om deze testmodus te deactiveren, schakelt u het apparaat uit en opnieuw aan met behulp van de aan-/uit-knop.

### PT Teste em linha reta

Para medir o desempenho da recolha do pó, de acordo com a IEC 62885-7, os testadores podem ativar o teste em linha reta premindo e mantendo premido o botão START/PAUSE (INICIAR/PAUSA) + o botão RECHARGE (RECARREGAR) depois de terem ligado o robot e até as luzes do robot já não piscarem. Logo que o robot esteja pronto, prima o botão RECHARGE 1 vez para iniciar o modo de teste. Convém notar que a bateria deve possuir carga suficiente. Para desativar este modo de teste, desligue e volte a ligar o aparelho utilizando o botão ligar/desligar.

### RO Test de linie dreaptă

Pentru măsurarea rezultatelor de colectare a prafului în conformitate cu IEC 62885-7, examinatorii pot activa testul de linie dreaptă apăsând și menținând apăsat butonul START/PAUZĂ + ÎNCĂRCARE imediat după pornirea robotului și până când indicatorii luminoși ai robotului nu mai clipească. Imediat ce robotul este gata, apăsați butonul de ÎNCĂRCARE o dată pentru a demara modul de testare. Vă rugăm rețineți că bateria trebuie să fie încărcată suficient. Pentru a dezactiva modul de test, opriți și reporniți aparatul utilizând întrerupătorul pornit/oprit.



### BG Директен тест

За измерване на ефективността на събиране на прах съгласно IEC 62885-7, тестерите могат да активират директен тест с натискане и задържане на бутона START/PAUSE + бутона RECHARGE точно след включване на робота и докато светлините на робота спрат да мигат. Веднага след като роботът е готов, натиснете бутона RECHARGE един път, за да стартирате тестовия режим. Моля, обърнете внимание, че батерията трябва да е достатъчно заредена. За да деактивирате този тестов режим, изключете и отново включете уреда с бутона за включване/изключване.

### CS Zkouška přímkou

Pro změření výkonu vysavače podle normy IEC 62885-7 můžete provést test přímkou. Pro aktivování testovacího režimu podržte tlačítko START/PAUSE a zároveň tlačítko RECHARGE, neprodleně poté co robota zapnete a dokud neblinká. Jakmile bude robot připraven, stiskněte tlačítko RECHARGE — tím zapnete testovací režim. Berte na vědomí, že baterie musí být dostatečně nabitá. Pokud chcete testovací režim ukončit, zařízení vypněte a zapněte.

### SK Test priamky

Na meranie výkonu zachytávania prachu v súlade s normou IEC 62885-7 môžu tester aktivovať test priamky stlačením a podržaním tlačidla ZAPNÚŤ/POZASTAVIŤ + tlačidla NABÍJAŤ hneď po zapnutí robota a dovtedy, kým prestanú blikať indikátory robota. Len čo je robot pripravený, raz stlačte tlačidlo NABÍJAŤ, aby ste spustili testovací režim. Upozorňujeme, že akumulátor musí byť dostatočne nabitý. Ak chcete tento testovací režim deaktivovať, vypnite a znova zapnite zariadenie pomocou vypínača.

### UK Перевірка прямолінійності руху

Щоб перевірити ефективність роботи приладу відповідно до стандарту IEC 62885-7, тестувальники запускають перевірку прямолінійності руху, натиснувши й утримуючи кнопку ввімкнення/зупинки одночасно з кнопкою заряджання одразу після ввімкнення робота й до вимкнення індикаторів на роботі. Щойно робот готовий, натисніть кнопку заряджання 1 раз, щоб увімкнути режим тестування. Зверніть увагу! Акумулятор повинен мати достатньо заряду. Щоб вимкнути режим тестування, за допомогою перемикача вимкніть, а потім увімкніть прилад.



EL

### Δοκιμή σε ευθεία γραμμή

Για να μετρηθεί η απόδοση συλλογής σκόνης σύμφωνα με το πρότυπο IEC 62885-7, μπορεί να ενεργοποιηθεί η δοκιμή σε ευθεία γραμμή, πατώντας και κρατώντας πατημένο το κουμπί ΕΚΚΙΝΗΣΗΣ/ΠΑΥΣΗΣ + το κουμπί ΕΠΑΝΑΦΟΡΤΙΣΗΣ αμέσως μόλις ενεργοποιηθεί το ρομπότ και μέχρι να σταματήσουν να αναβοσβήνουν οι λυχνίες του ρομπότ. Μόλις ετοιμαστεί το ρομπότ, πατήστε 1 φορά το κουμπί ΕΠΑΝΑΦΟΡΤΙΣΗΣ για να εκκινηθεί η λειτουργία δοκιμής. Σημειώστε ότι η μπαταρία πρέπει να έχει αρκετό φορτίο. Για να απενεργοποιήσετε τη λειτουργία δοκιμής, απενεργοποιήστε και μετά ενεργοποιήστε ξανά τη συσκευή από τον διακόπτη λειτουργίας.

HR

### Ispitivanje ravne linije

Za mjerenje performansi prikupljanja prašine u skladu s IEC 62885-7, testeri mogu aktivirati ispitivanje pravocrtne linije pritiskom i držanjem tipke START / PAUZA + RECHARGE neposredno nakon uključivanja robota i dok svjetla robota više ne trepere, Čim je robot spreman, pritisnite tipku RECHARGE 1 put da pokrenete testni način. Imajte na umu da baterija mora biti dovoljno napunjena. Da biste deaktivirali ovaj testni način, isključite i ponovno uključite uređaj pomoću prekidača za uključivanje / isključivanje.

HU

### Egyenes vonal teszt

Az IEC 62885-7 szerinti porgyűjtési teljesítmény mérésére a tesztelők aktiválhatják az egyenes vonal tesztjét a START / PAUSE gomb és a RECHARGE gomb lenyomva tartásával, közvetlenül a robot bekapcsolása után addig, amíg a robot fényei még villognak. Amint a robot készen áll, nyomja meg egyszer a RECHARGE gombot a teszt üzemmód elindításához. Felhívjuk figyelmét, hogy az akkumulátornak megfelelően feltöltöttnnek kell lennie. A tesztmód kikapcsolásához kapcsolja ki és újra be a készüléket a be / ki kapcsológombbal.

SL

### Preizkus ravne linije

Za meritve zmogljivosti za zbiranje prahu v skladu z direktivo IEC 62885-7 lahko preizkuševalci aktivirajo preizkus ravne linije s pritiskom in pridržanjem gumba START/PAUSE + RECHARGE takoj po vklopu robota in dokler luči na robotu ne nehajo utripati. Ko je robot pripravljen, 1-krat pritisnite gumb RECHARGE za zagon testnega načina. Baterija mora biti dovolj napolnjena. Za izklop testnega načina napravo ugasnite in ponovno vklopite s stikalom vklop/izklop.



SR

### Test pravolinijskog kretanja

Za merenje učinka sakupljanja prašine u skladu sa standardom IEC 62885-7, testeri mogu da aktiviraju test pravolinijskog kretanja tako što će uključiti robota i odmah zatim pritisnuti i zadržati dugmad za pokretanje/pauziranje i punjenje sve dok lampice na robotu ne prestanu da trepere. Čim je robot spreman, jednom pritisnite dugme za punjenje da biste pokrenuli režim testiranja. Imajte na umu da baterija mora biti dovoljno napunjena. Da biste deaktivirali režim testiranja, isključite pa ponovo uključite aparat pomoću prekidača za uključivanje/isključivanje.

BS

### Test prave linije

Za mjerenje sakupljanja prašine u skladu sa standardom IEC 62885-7, testeri mogu aktivirati test prave linije tako da pritisnu i drže tipku START/PAUZA i tipku + PUNJENJE nakon što je robot usisivač uključen i kad lampice na robotu usisivaču više ne trepere. Kad je robot usisivač spreman, jednom pritisnite tipku PUNJENJE da biste pokrenuli testiranje. Napominjemo da baterija mora biti dovoljno napunjena. Za deaktivaciju testiranja isključite aparat i ponovo ga uključite na prekidaču za uključivanje/isključivanje.





2220004742/01