



Mi Electric Scooter Pro

Užívateľský manuál

*Skutečné funkcie sa môžu líšiť vzhľadom k technickým zmenám a softwarovým aktualizáciám.

Online Podpora: www.mi.com/service

Vyrobeno pro: Xiaomi Communications Co., Ltd.

Výrobce: Ninebot (Changzhou) Tech Co., Ltd.

Adresa: 16F-17F, Block A, Building 3, No.18, Changwu Mid Rd, Wujin Dist., Changzhou, Jiangsu, Čína.

* Les fonctions réelles peuvent varier en fonction des mises à niveau techniques et des mises à jour du micrologiciel.

Support en ligne : www.mi.com/service

Fabriquée pour: Xiaomi Communications Co., Ltd.

Fabriquée pour: Ninebot (Changzhou) Tech Co., Ltd.

Adresse: 16F-17F, Block A, Building 3, No.18, Changwu Mid Rd, Wujin Dist., Changzhou, Jiangsu, Chine.

* Dertatsächliche Funktionsumfang variiert je nach technischen Neuerungen und Firmware-Updates.

Online-Support: www.mi.com/service

Hergestellt für: Xiaomi Communications Co., Ltd.

Hersteller: Ninebot (Changzhou) Tech Co., Ltd.

Adresse: 16F-17F, Block A, Building 3, No.18, Changwu Mid Rd, Wujin Dist., Changzhou, Jiangsu, China.

* Le funzioni effettive possono variare in virtù degli aggiornamenti tecnici e del firmware.

Assistenza online: www.mi.com/service

Prodotto per: Xiaomi Communications Co., Ltd.

Fabbricato da: Ninebot (Changzhou) Tech Co., Ltd.

Indirizzo: 16F-17F, Block A, Building 3, No.18, Changwu Mid Rd, Wujin Dist., Changzhou, Jiangsu, China.

* Las funciones reales pueden variar según los avances técnicos y las actualizaciones del firmware.

Soporte en línea: www.mi.com/service

Fabricado para: Xiaomi Communications Co., Ltd.

Fabricado por: Ninebot (Changzhou) Tech Co., Ltd.

Dirección: 16F-17F, Block A, Building 3, No.18, Changwu Mid Rd, Wujin Dist., Changzhou, Jiangsu, China.

* *Xj] 기능은 Jia Sn2i0|ę enj|O|뎡||0|E0||ttE|- 달라쑤 ㄱ ㄱ-ILLF..

Sfú XlRM. www.mi.com/service

0#=?pPll: Xiaomi Communications Co., Ltd.

f|3E0x|: Ninebot (Changzhou) Tech Co., Ltd.

*4: 16F-17F, Block A, Building 3, No.18, Changwu Mid Rd, Wujin Dist., Changzhou, Jiangsu, China.

*OaKTMHeckkie (j|y|Hqnn Moryr OTJlkiHaTbca BcnfCTBueTexHMHeckMxyc0BepujehCTBOBaHnii n oóHOB/ehKilí BdpoeHHoro #10.

riofflepXKa B MnepHeTe: www.mi.com/service

H3r0T0B.JieH0 ana: Xiaomi Communications Co., Ltd.

W3roTOBMTenb: Ninebot (Changzhou) Tech Co., Ltd.

Aflpec: 16F-17F, Block A, Building 3, No.18, Changwu Mid Rd, Wujin Dist., HaHHWoy, L(SSHcy, Kmař.

* قد تختلف الوظائف الفعلية بسبب الترقيةا التقنية وتحديثات البرامج اللاحقة.

www.mi.com/service icjplll j+c ^Jl

Xiaomi Communications Co., Ltd. :!\$J gLzuJl 4\$=Jl

Ninebot (Changzhou) Tech Co., Ltd. :<LzLOJl #=#Jl

*0^y-Jl .9"uá|U? .gAíá|Luj .16F-17F, Block A, Building 3, No.18, Changwu Mid Rd, Wujin Dist. :úل-úJl

Mi Electric Scooter Pro - uživatelská příručka

Mi Electric Scooter Pro - Mode d'emploi 21

Benutzerhandbuch für Mi Elektroroller Pro 41

Manuale utente di Mi Electric Scooter Pro e>

Manual de usuario de Mi Electric Scooter Pro si

Mi 전동킥보드 5Ĕ Af§ ^gAj 10j

SjieKTpMHeCKMH CaMOK3T Mi Pro —

pyKOBOfICTBO no.nb3OBaTe.nfl 121

«Lıı»giJl Qjj Mi سكوتر سوسججخو (J-J^ 141



Obsah

1. Obsah balenia	02
2. Prehľad produktu	03
3. Zostavenie a nastavenie kolobežky	04
4. Nabíjanie kolobežky	05
5. Rýchla inštalácia	05
6. Ako riadiť	06
7. Bezpečnostné varovanie	07
8. Zloženie a prenos	12
9. Každodenná údržba	13
10.Špecifikácie	17
11.Ochranná známka a právne uznesenia	18
12.Certifikácia	19

1. Obsah balenia

Zložená elektrická kolobežka

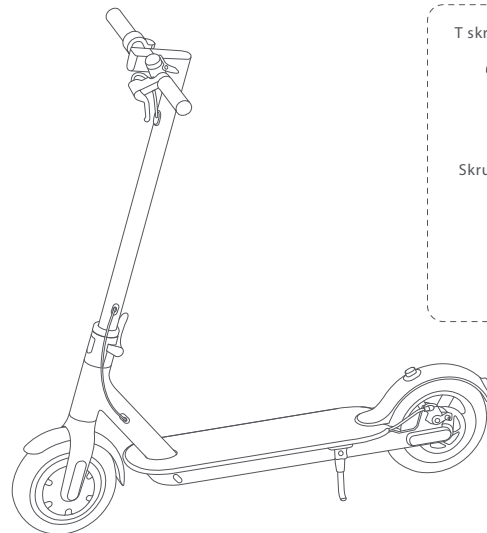

Príslušenstvo

T skrutkovací kľúč



Predlžovacia násada

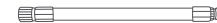

Skrutky x5



Nabíjací adaptér

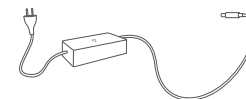

Pozorne skontrolujte obsah balenia, ak čokoľvek chýba alebo je poškodené, kontaktujte prosím svojho predajcu alebo autorizovaný servis.

2. Prehľad produktu

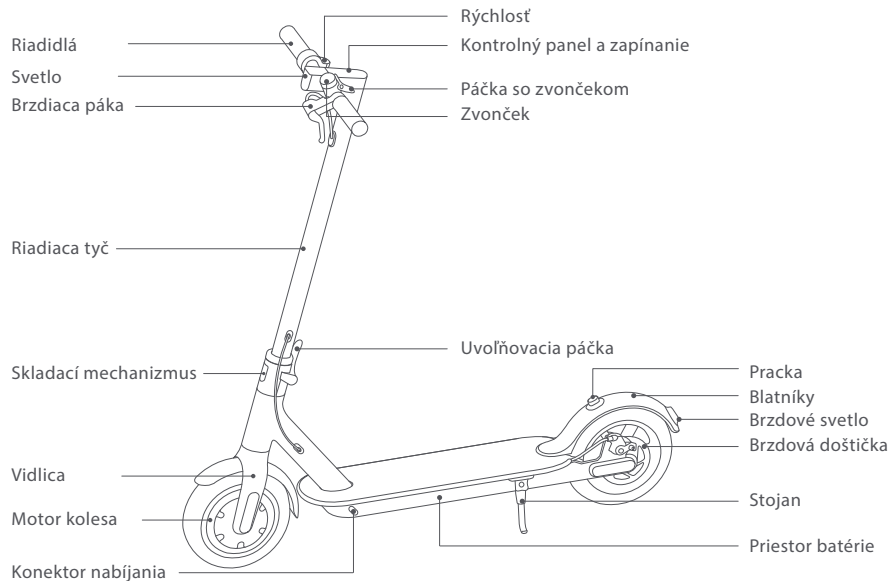

Kontrolný panel a zapínanie

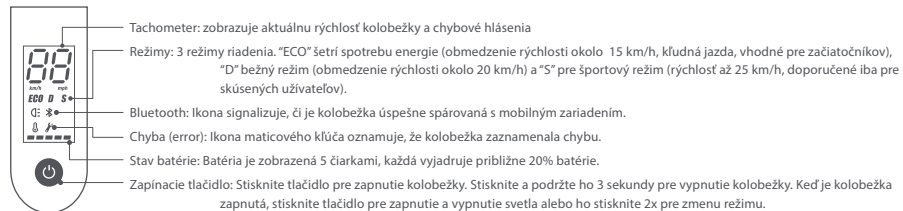

3. Zloženie a nastavenie

1. Stlačte páčku nahor, zatlačte ju a rozložte stojan.

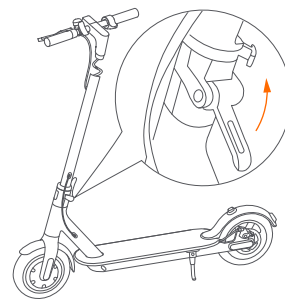

2. Upevnite vrchnú časť s riadidlami do riadiacej tyče.

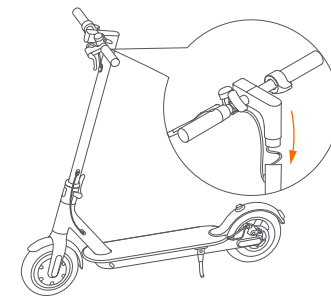

3. Uťahnite skrutky po oboch stranách pomocou T skrutkovačieho kľúča

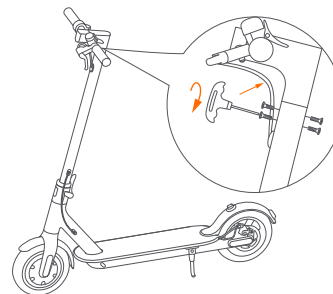

4. Po zložení zistite, či kolobežka funguje správne stisknutím tlačidla.

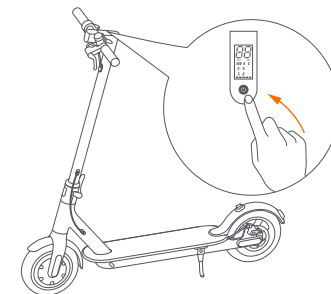

4. Nabíjanie Vašej kolobežky

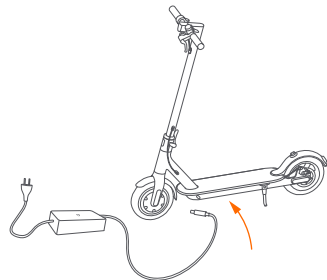

Odkryte gumový kryt.



Pripojte napájací adaptér do konektoru.



Akonáhle je nabíjanie dokončené, zakryte konektor gumovým krytom.

5. Rýchla inštalácia

Ovládajte svoje zariadenie a komunikujte s ním pomocou iných inteligentných zariadení v Mi Home aplikácii.

1. Nainštalujte si Mi Home aplikáciu.

Naskenujte QR kód alebo otvorte Google Play/App Store a stiahnite si ju.



2. Pridajte zariadenie

Otvorte Mi Home aplikáciu a stisknite "+" v pravom hornom rohu a nasledujte inštrukcie aplikácie. Poznámka:

Mi Home môže byť aktualizovaná. Nasledujte inštrukcie z aktuálnej verzie.

6. Ako riadiť

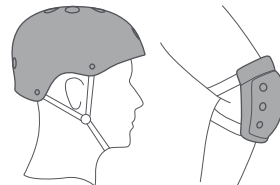

Noste prilbu a chrániče kolien aby ste pri učení zabránili zraneniam v prípade pádu.

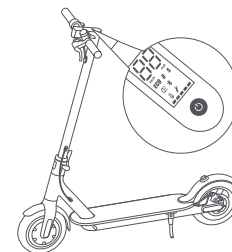

1. Zapnite kolobežku a skontrolujte stav batérie.

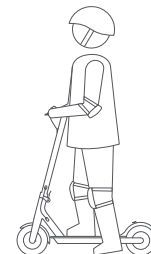

2. Položte jednu nohu na kolobežku a ľahko sa odrazte druhou od zeme.

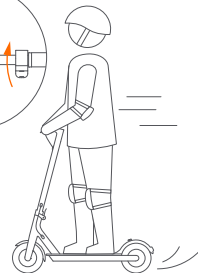
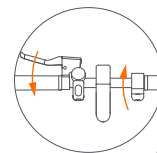
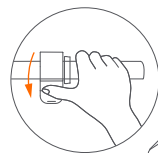

3. Akonáhle sa kolobežka rozbehne už bez pomoci, položte na ňu aj druhú nohu a pridajte rýchlosť. Poznámka: Rýchlosť možno ovládať akonáhle kolobežka dosiahne rýchlosť 5 km/h.

4. Upustením rýchlosti zabudovaný systém pre využitie kinetickej energie (KERS) začne ľahko spomaľovať.

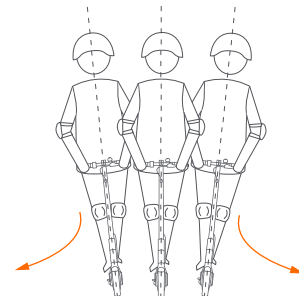

5. Presuňte svoje ťažisko naklonením podľa smeru jazdy a pomaly pootočte riadidlami.

7. Bezpečnostné varovanie **Dávajte pozor na tieto nebezpečenstvá**



! Nejazdite v daždi.

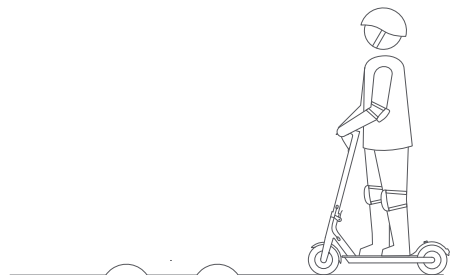

! Udržujte svoju rýchlosť medzi 5-10 km/h, keď prechádzate retardér, dverný prah a iné nerovné povrchy. ľahko prehnite svoje kolena aby ste sa lepšie vyrovnali s prejazdom

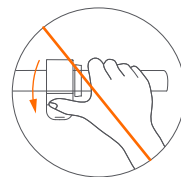

! Nepridávajte rýchlosť, keď kolobežku tlačíte.

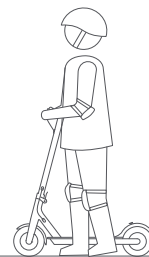

! Vždy sa vyhýbajte prekážkam.

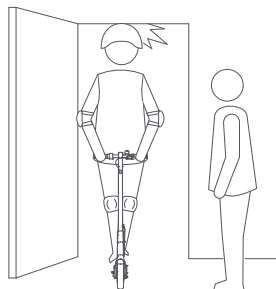

! Neudrite sa do hlavy prechádzaním pod nízkym prechodom.

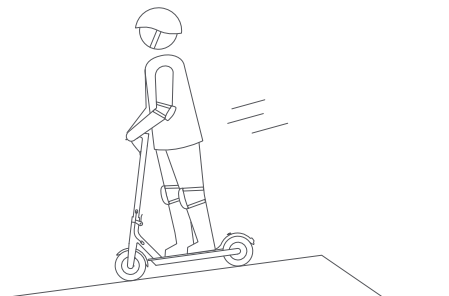

! Nezvyšujte rýchlosť keď idete z kopca a brzdité včas. Keď narazíte na strmý zostup, zlezte z kolobežky a tlačte ju.

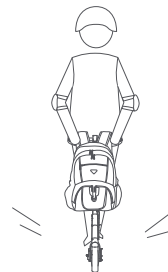

! Nevešajte ťažký náklad na riadidlá.



! Nejazdite na jednej nohe.

Jazdite bezpečne

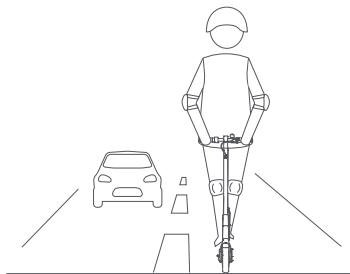

✘ Nejazdite na frekventovaných cestách a chodníkoch.

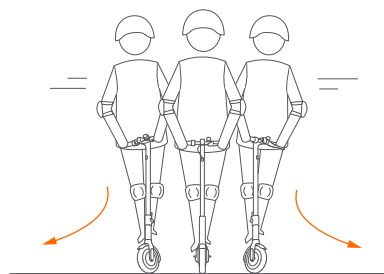

✘ Neodbočujte prudko pri vysokej rýchlosti.



✘ Nestúpajte na blatník.

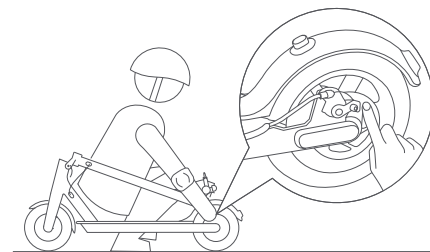

✘ Nedotýkajte sa brzdovej doštičky.



✘ Neprechádzajte kalužami.

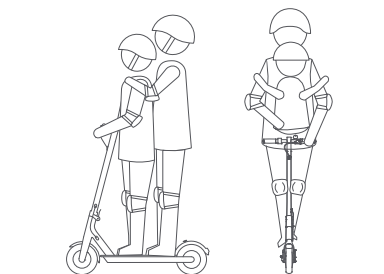

✘ Nejazdite vo dvojici ani s deťmi.



✘ Vždy sa držte riadidiel.

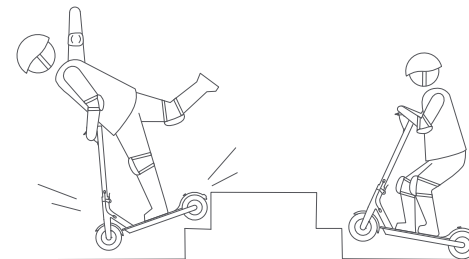

✘ Nesnažte sa jazdiť do schodov alebo skákať s kolobežkou.

Bezpečnostné opatrenia

- Táto elektrická kolobežka je určená pre zábavu. Avšak, keď s ňou vychádzate na verejnosť, dbajte na bezpečnosť všetkých. Riadte sa prosím nasledujúcimi inštrukciami a samozrejme aj dopravnými zákonmi. Zároveň by ste si mali uvedomovať, že sa rizikám, rovnako ako v cyklistike a chôdzi nedá úplne vyhnúť, pretože ostatní môžu dopravné nariadenia porušovať. Čím vyššia rýchlosť, tým dlhšia brzdná dráha. Na rovnom povrchu kolobežka môže prešmyknúť, stratiť rovnováhu a dôsledkom toho spadnúť. Buďte obozretní, keď riadite. Nezrýchľujte a držte si bezpečnú vzdialenosť od ostatných, zvlášť v neznámych oblastiach.
- Rešpektujte okoloidúcich. Snažte sa ich nevystrašiť, zvlášť deti. Keď idete za chodcom, zazvoňte na zvonček, spomaľte a zľava ich predbehnite (v prípade pravostrannej dopravy). Ak jazdíte po chodníkoch, udržiavajte sa na pravej strane za najnižšej rýchlosti.
- Pozorne sledujte odporúčenia z príručky, obzvlášť v Číne a iných krajinách, kde neexistujú zákony o elektrických kolobežkách. Xiaomi Communication CO., Ltd nie je zodpovedná za akékoľvek finančné škody, zranenia, nehody, právne spory a ostatné konflikty spôsobené nedodržiavaním inštrukcií.
- Nepožičiavajte kolobežku nikomu, kto ju neovláda. Ak ju požičiate, vezmite si prosím na starosť aby Váš kamarát dbal na bezpečnosť a naučil sa s ňou zaobchádzať.
- Skontrolujte kolobežku pred každým použitím. Ak si všimnete uvoľnené časti, nízku batériu, prázdne kolesá, opotrebované súčiastky, zvlášťne zvuky alebo ostatné abnormálne príznaky, prestaňte okamžite s riadením a skontaktujte podporu.

8. Zloženie kolobežky a prenos

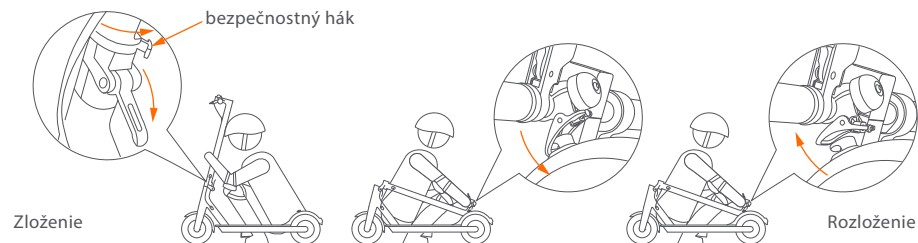

Kolobežka musí byť vypnutá. Podržte kolobežku, odistite bezpečnostnú zábranu a vyklapte páčku.

Pritiahnite zvonček k háčiku a pripútajte ho.

Pri rozložení kolobežky odistite zvonček od háčiku. Zaklapnite páčku, rozložte kolobežku a zaklapnite páčku späť nahor. Nakoniec opäť zaklapnite bezpečnostnú zábranu.

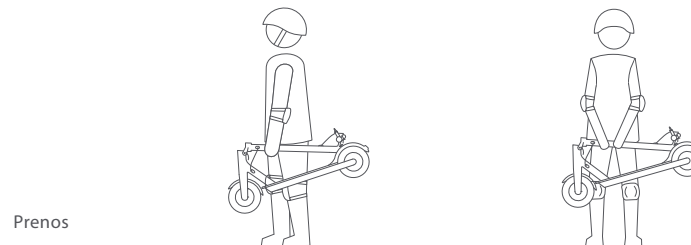

Uchopte kolobežku za kmeň buďto jednou alebo obidvoma rukami.

9. Každodenná údržba

Čistenie a úschova

Ak nájdete škrvny na tele kolobežky, ošetríte ich navlhčenou látkou. Ak škrvny nejdú zotrieť, použite trochu zubnej pasty a kefku, potom už len vyleštíte. Ak sa objavia škriabance na plastových častiach, použite brúsny papier alebo iný zarovnávací materiál.

Poznámky: nepoužívajte na kolobežku alkohol, benzín, petrolej a iné korozívne látky aby ste zabránili vážnemu poškodeniu. Pri čistení sa uistite, že kolobežka je vypnutá a je zaistený gumový kryt na adaptéri. Vniknutie vody môže spôsobiť skrat alebo iné vážne problémy. Neumývajte kolobežku silným prúdom vody.

Keď kolobežku nepoužívate, uchovávajte ju vnútri, kde je sucho a chladno. Nevystavujte ju dlhšiu dobu vonku. Priame slnko, prehrievanie a mráz skracujú životnosť batérie.

Údržba pneumatík

Pravidelne kontrolujte tlak v pneumatikách (aspoň každé 2-3 mesiace), štandardný tlak je 50 psi. Riadenie s nedofúkanými pneumatikami skracuje životnosť kolobežky a ohrozuje Vašu bezpečnosť.

Údržba batérie

1. Nepoužívajte iné než pôvodné batérie.
2. Nerozoberajte, nestláčajte ani nenarušujte produkt. Nedotýkajte sa kontaktov batérie. Neodstraňujte ani nepovoľujte vonkajší plášť. Nevkladajte produkt do vody, ohňa ani nevystavujte teplotám nad 50°C (vrátane tepelných činiteľov ako kúrenie a klimatizácia). Nepribližujte sa ku kontaktom batérie s kovovými predmetmi, pretože môže dôjsť k zacykleniu, ublíženiu na zdraví alebo aj k smrti.
3. Akákoľvek voda v kontakte s batériou spôsobí vnútorné poškodenie obvodov, nebezpečenstvo ohňa alebo dokonca explóziu. Ak máte akékoľvek podozrenie, že sa voda dostala do batérie, ihneď prestaňte zariadenie používať a pošlite ho na kontrolu do certifikovaného servisu.

4. Používajte iba originálne napájacie adaptéry aby ste zabránili poškodeniu alebo vzniku ohňa.
5. Nezodpovedné vyhodenie použitých batérií môže vážne poškodiť životné prostredie. Preštudujte si lokálne smernice pre vyhadzovanie batérií.
6. Pre dlhšiu životnosť nabite batériu na 100% pred každým použitím.
7. Nekladte batériu na miesta s teplotnými extrémami nad 50°C alebo pod -20°C (nenechávajte batériu ani v automobile pod priamym slnkom). Nevhadzujte batériu do ohňa pretože to spôsobí nepoužiteľnosť, prehriatie alebo ďalší oheň. Ak nebude kolobežka po dobu 30 dní použitá, prosíme, opäť nabite batériu do plna a nechajte ju v suchu a chlade. Berte na vedomie, že je potreba batériu každých 60 dní dobiť, inak hrozí poškodenie mimo záruku.

Vždy nabite batériu pred jej úplným vybitím aby ste predĺžili jej životnosť. Batérie fungujú lepšie za normálnych teplôt a horšie pri teplotách pod 0°C. Napríklad ak je teplota pod -20°C, dojazdová vzdialenosť sa skraca na polovicu bežnej. Keď sa teplota z výši, dojazdová vzdialenosť sa opäť stabilizuje. Pre detailné informácie navštívte Mi Home aplikáciu.

Poznámka: úplne nabitý Mi Electric Scooter Pro vydrží v pohotovostnom režime od 120 do 180 dní. Zabudovaný inteligentný čip monitoruje nabíjanie a vybíjanie. poškodenie spôsobené dlhodobým nenabíjaním spadá mimo záruku. Akonáhle k tomu dôjde, batéria už nemôže byť dobíjaná (okrem servisov nie je dovolené batériu rozoberať, môže to spôsobiť vážne nehody).

Úprava brzdovej doštičky

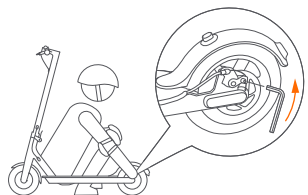

Ak je brzda príliš tesná, použite 4 mm imbusový kľúč pre uvoľnenie skrutky na súčiastke. Nakoniec ľahko upravte dĺžku brzdovej hadičky a opäť skrutku utiahnite.

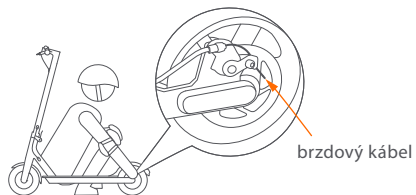

Ak je brzda príliš voľná, uvoľnite skrutku a ľahko predĺžte dĺžku brzdovej hadičky. Nakoniec opäť utiahnite skrutku.

Dofúknutie pneumatík

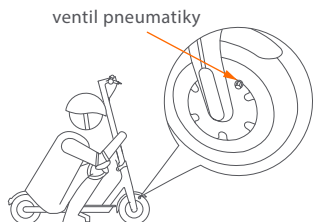

Odskrutkujte viečko ventilu pneumatiky.

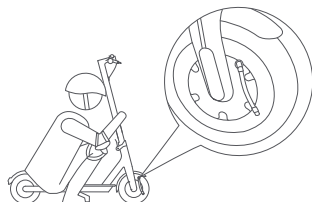

Spojte ventil s hadičkou.

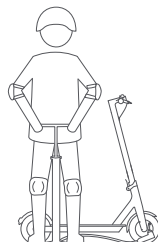

Nafúknite pneumatiku.

Nastavenie riadiel

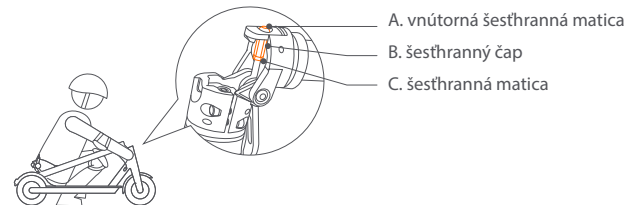

Dlhé používanie kolobežky môže zapríčiniť uvoľnenie skrutiek spôsobujúce uvoľnenie riadiel. V takomto prípade postupujte nasledovne.

Náradie:

I. 8-10 mm maticový kľúč

II. 4 mm imbusový kľúč

Poznámka: toto náradie nie je súčasťou balenia

Postup:

1. V zloženom stave (viz. strana 12) použite náradie k uvoľneniu "C" (v smere hodinových ručičiek).
2. S použitím náradia uvoľníte "B" (v smere hodinových ručičiek).
3. Použite náradie k uvoľneniu "A" (v protismere hodinových ručičiek) do vhodnej pozície a utiahnite "B" (v protismere hodinových ručičiek)
4. Ohnite riadidlá nahor, zatiahnite uvoľňovaciu páčku a ohnite riadidlovú tyč v smere hodinových ručičiek blízko k háčiku.
5. Pre kontrolu pohybujte riadidlovou tyčou. Ak problém pretrváva, opakujte kroky 2. a 3. Ak nie, pokračujte ku kroku 6.
6. Vráťte kolobežku do rozloženého stavu a utiahnite "C" (v protismere hodinových ručičiek). * Krok 6. je konečný...

10. Specifikace

Produkt	Meno	Mi Electric Scooter Pro	
	Model	DDHBC02NEB	
Rozmery	V režime jazdy: L x W x H (cm) ¹⁾	113x43x118	
	Zložený režim: L x W x H (cm)	113x43x49	
Hmotnosť	Váha (kg)	Približne 14.2	
Riadenie	Záťaž (kg)	100	
	Doporučený vek	16-60	
	Doporučená výška (cm)	120-200	
Štatistiky kolobežky	Maximálna rýchlosť (km/h)	Približne 25	
	Dojazdová vzdialenosť (km) ²⁾	Približne 45	
	Maximálny uhol stúpania (%)	Približne 20	
	Vhodné povrchy	Cement, asfalt a cestné nerovnosti do 3 cm	
	Prevádzková teplota (°C)	-10~+40	
	Skladovacia teplota (°C)	-20~+45	
	Odolnosť	IP54	
	Čas nabíjania	V priemere 8	
	Batéria	Bežné napätie (VDC)	37V=
		Maximálne napätie (VDC)	42V=
Kapacita (Wh)		474	
Inteligentný systém kontroly batérie		Neštandardné teploty, zacyklenie, nízke napätie, vysoké napätie, prebíjanie, odolnosť proti úniku	
Motor	Bežný výkon (W)	300	
	Maximálny výkon (W)	600	
Napájací adaptér	Výkon (W)	71	
	Napätie (V)	100 - 240~	
	Vydané napätie (V)	42 V=	
	Vydaný prúd (A)	1.7	
Pneumatika	Priemer kolesa	8.5 palca	
	Doporučený tlak pneumatik	50 psi	
Bluetooth	Podporovaná frekvencia	2.4000 - 2.4835 Ghz	
	Max. RF výkon (mW)	100	

¹⁾ Výška je meraná od zeme k najvyššiemu bodu

²⁾ Bežné rozpätie merané za bezveterných podmienok pri 25°C, kolobežka plne nabitá a riadená rýchlosťou 15 km/h na rovnom povrchu so záťažou 75 kg.

11. Ochranná známka a právne uznesenia

mi je ochrannou známkou Xiaomi Inc. Všetky práva vyhradené. Ninebot je registrovanou ochrannou známkou Ninebot (Tianjin) Technology CO., Ltd. Všetky ostatné ochranné známky a obchodné mená sú vo vlastníctve ich právoplatných majiteľov. Tento manuál je spracovanou a chránenou značkou Ninebot (Beijing) Technology CO., Ltd. Žiadna spoločnosť ani jedinec nesmie používať, napodobovať, kopírovať, upravovať alebo šíriť žiadnu časť tohto manuálu alebo predávať tento alebo iné produkty bez písomného súhlasu Ninebot (Beijing) Technology CO., Ltd.

Všetky popísané funkcie a inštrukcie sú platné od dátumu vytisknutia tohto manuálu. Avšak skutočný produkt sa môže líšiť vzhľadom k vylepšovaniu funkcií a spracovania.

Vyrobene pre: Xiaomi Communications CO., Ltd. Výrobca: Ninebot (Changzhou) Tech. CO., Ltd. Adresa: 16F-17F, Block A, Building 3, No. 18, Changwu Mid Rd, Wujin Dist., Changzhou, Jiangsu, China.

12. Certifikácie

European Union Compliance Statement.

Battery recycling information for the European union.



Batéria alebo jej balenie obsahuje popis v súlade s európskou smernicou 2006/66/EC zahrňujúcu batérie, akumulátory a ich recykláciu. Smernica prednastavuje spôsob pre vrátenie a recykláciu použitých batérií a akumulátorov v EU. Tento popis je vytisknutý na všetkých batériách, ako upozornenie, že sa batéria nevyhadzuje do odpadu ale recykluje.

V súlade s európskou smernicou 2006/66/EC batérie a akumulátory sú polepené, aby upozorňovali, že majú byť recyklované po využití. Popis na batérii môže zahrňovať aj chemický symbol pre kov, z ktorého je batéria vyrobená (Pb - olovo, Hg - ortuť, Cd - kadmium). Užívatelia batérií a akumulátorov nesmú vyhadzovať batérie do zmiešaného odpadu ale používať spôsoby zákazníkom vyhradené pre ich vrátenie a recykláciu. Zákazník prispieva minimalizovaním dopadu na životné prostredie a chráni nás pred toxickými látkami. Pred vložením elektroniky do zberne odpadu, konečný spotrebiteľ zariadenia s batériami alebo akumulátormi musí batérie oddeliť od prístroja a pripraviť zvlášť pre recykláciu.



Waste Electrical and Electronic Equipment (WEEE) Directive.

“Všetky produkty, ktoré majú tento symbol sú odpadom elektrickým alebo elektronickým (WEEE smernica 2012/19/EU) nesmú byť zahrnuté v domácom zmiešanom odpade. Namiesto toho by spotrebiteľ mal chrániť zdravie ostatných a životné prostredie predaním batérie alebo akumulátoru do vyhradených miest pre recykláciu zvolené vládou alebo miestnymi úradmi. Správne zneškodnenie a recyklácia pomáha proti negatívnym dopadom na životné prostredie a ľudské zdravie. Žiadame Vás o kontaktovanie miestnych úradov pre viac informácií o zberných miestach a iných podmienkach recyklácie”.

Smernica o obmedzení využitia nebezpečných látok (RoHS). Produkt spoločnosti Ninebot (Changzhou) Tech. CO., Ltd. obsahuje časti (káble, koncovky, atď.), ktoré splňujú smernicu 2011/65/EU o obmedzení používania škodlivých látok (“RoHS recast” alebo RoHS 2”).



Segway Europe B.V.

Kontaktná adresa v EU: Hogeihweg 8, 1101CC Amsterdam, The Netherlands. Toto zariadenie splňuje všetky nariadenia EU o vystavení verejnosti elektromagnetickým vlnám. My, [Ninebot (Changzhou) Tech. CO., Ltd] uvádzame, že zariadenie rádiového typu [DDHBC02NEB] je v súlade so smernicou 2014/53/EU. Celý text prehlásenia o zhode je dostupný na nasledujúcej adrese: <http://www.mi.com/global/service/support/declaration.html>.

Dovozca:
Beryko s.r.o.
Na Roudné 1162/76, 301 00 Plzeň
www.beryko.cz