

levoit®



Manuál

VeSync Classic 300S Ultrazvukový inteligentný zvlhčovač

Model: **Classic 300S**

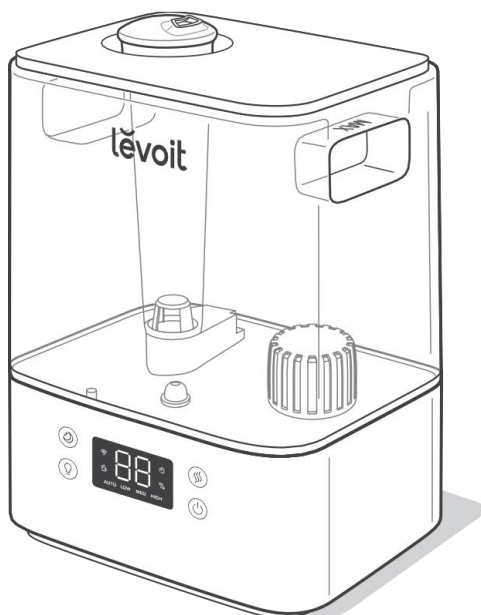

Otázky alebo obavy?

Prosím, kontaktujte nás na support.eu@levoit.com.

VeSync Classic 300s Ultrazvukový inteligentný zvlhčovač**Model:** Classic 300s**Obsah balenia**

- 1 × inteligentný ultrazvukový zvlhčovač
- 3 × aroma podložky (1 predinštalované)
- 2 × Špongie na vodný filter (1 predinštalované)
- 1 × čistiaca kefa
- 1 × používateľská príručka
- 1 príručka × rýchlym štartom

Špecifikácie

Napájanie	AC 220–240V, 50/60Hz
Menovitý výkon	26W
Kapacita nádrže na vodu	6 l / 1,32 gal
Maximálny čas chodu	Až 60 hodín pri nastavení nízkej hmly <i>Poznámka: Zvlhčovač môže bežať dlhšie alebo kratšie v závislosti od teploty a vlhkosti prostredia.</i>
Hladina hluku	≤ 30dB
Efektívny rozsah	20-47 m ² / 215-505 ft ²
Rozmery	24,5 × 19,2 × 34 cm / 9,6 × 7,5 × 13,4 in
Hmotnosť	2 kg / 4,3 lb
Frekvenčný rozsah Wi-Fi®	2412 – 2472 MHz E.I.R.P.: 18.0dBm
Frekvenčný rozsah Bluetooth®	2402 – 2480 mHz E.I.R.P.: 8.0dBm

Poznámka: Ak chcete získať prístup k ďalším funkciám inteligentného zvlhčovača, stiahnite si bezplatnú aplikáciu VeSync (pozri stranu 10).

PREČÍTAJTE SI A ULOŽTE TIETO POKYNY

BEZPEČNOSTNÉ INFORMÁCIE

Ak chcete znížiť riziko požiaru, úrazu elektrickým prúdom alebo iného zranenia, dodržiavajte všetky pokyny a bezpečnostné pokyny.

- **Všeobecná bezpečnosť**
- Zvlhčovač používajte len tak , ako je to popísané v tomto návode.
- Zvlhčovač a kábel umiestnite tak, aby nebol zrazený. Neumieša sa v blízkosti veľkých kusov nábytku alebo do priestorov s vysokou premávkou .
- Ak sa nepoužíva, vypnite zvlhčovač a odpojte ho od napájania odstránením zástrčky zo zásuvky.
- Nepoužívajte zvlhčovač vo vlhkom prostredí.
- Zvlhčovač uchovávajte mimo dosahu detí.
- Neotvárajte základňu ani neodstraňujte snímač hladiny vody pre samoobslužnú údržbu.
- Pred čistením zvlhčovača alebo odpojením nádrže na vodu od základne zvlhčovača vždy odpojte zvlhčovač.
- Pred prevádzkou vždy umiestnite zvlhčovač na rovný, rovný povrch.
- Naplňte nádrž na vodu iba čistou vodou. Nikdy nenapĺňajte nádrž na vodu inými tekutinami.
- Zvlhčovač neumieňujte v blízkosti zdrojov tepla, ako sú varné dosky, rúry alebo radiátory.
- Zvlhčovač neumieňujte priamo na podlahy, koberce alebo koberce.
- Nepoužívajte iné položky ako náhradné diely pre tento výrobok.
- Počas zapnutia zvlhčovača nezakrývajte trysku. Ak tak urobíte, môže dôjsť k poškodeniu zvlhčovača.
- Pred pohybom zvlhčovača vyberte nádrž na vodu zo základne.
- Nezmyrte základňu zvlhčovača , napájací kábel ani nezapájajte vodu.
- S napájacím káblom ani zástrčkou nezaovládajte mokrými rukami. Zástrčku a napájací kábel uchovávajte mimo kvapalín.
- Ak je zvlhčovač poškodený alebo nefunguje správne, prestaňte ho používať a okamžite kontaktujte zákaznícku podporu (pozri stranu 24).
- Nie na komerčné použitie. Iba na použitie v domácnosti.

Upozornenie: Riziko únikov a Elektrický šok

Do nádržky na vodu alebo základnej nádrže nepridávajte éterické oleje, prídavné kvapaliny na úpravu vody ani vodné filtre. To poškodí zvlhčovač a spôsobí únik. Stačí pridať esenciálne oleje do aromapadu.

ZOZNÁMENIE SA S INTELIGENTNÝM ZVLHČOVAČOM

- | | | |
|--------------------------|----------------------------|---------------------------------------|
| A. Nástavec | K. Rukoväte nádrže na vodu | U. Vývod vzduchu |
| B. Kryt nádrže na vodu | L. Vodný filter | V. Prívod vzduchu |
| C. Prachový kryt | M. Napájací kábel | W. Senzor |
| D. Hmlňová trubica | N. Plavák | X. Hladina |
| E. Nádrž na vodu | O. Uzávery plaváka | Y. Výstupný ventil vody zhrromaždenie |
| F. Nočné svetlo | P. Aroma Box | Z. Výstupný ventil vody |
| G. Báza | Q. Aroma Pad | AA. Kryt nočného svetla |
| H. Displej | R. Maximálna vodná linka | AB. Tlmič hluku |
| I. Čistiaca kefa | S. sekundárny plavák | AC. Snímač umiestnenia nádrže |
| J. Maximálna vodná linka | T. SSnímač | |

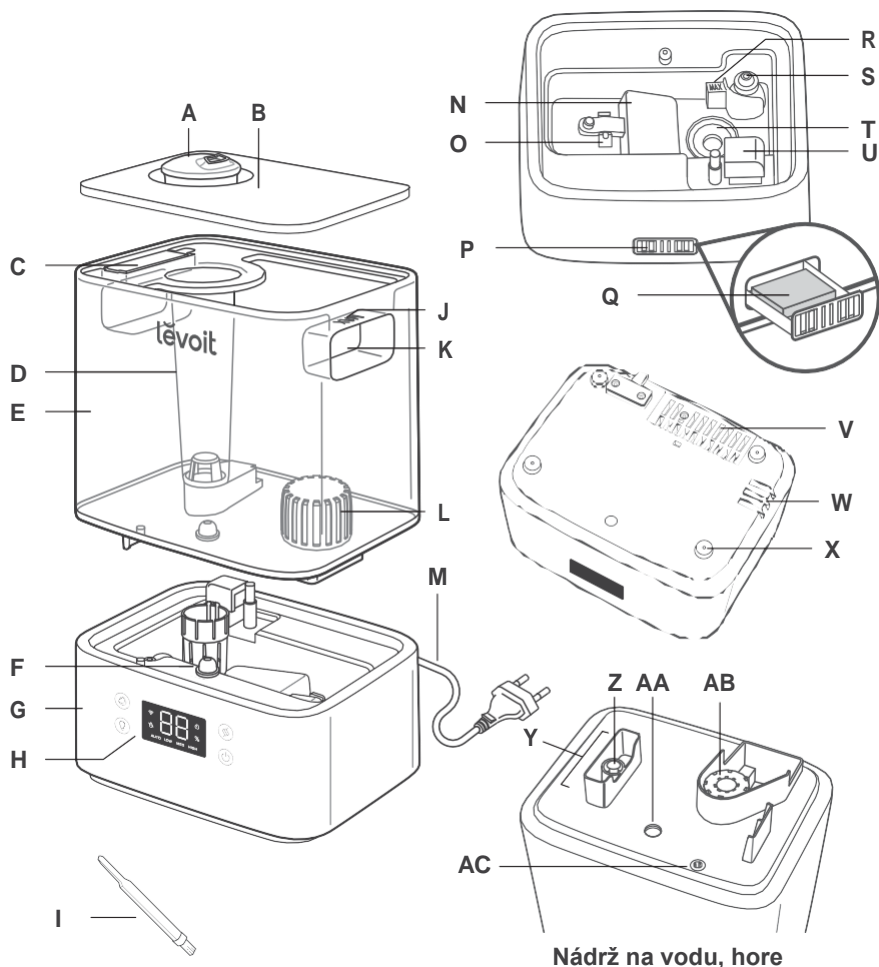

Zoznámte sa so svojím inteligentným zvlhčovačom vzduchu (pokrač.)

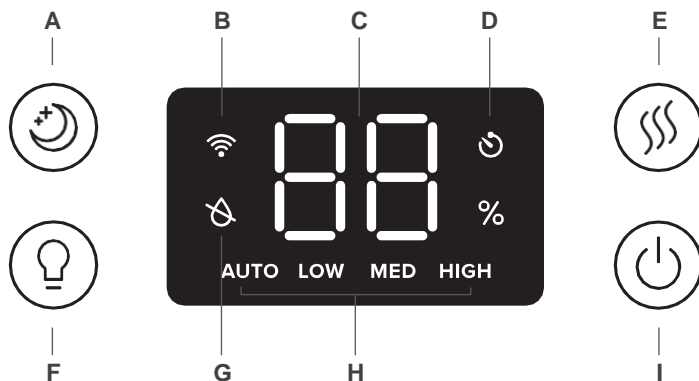

- A. Tlačidlo režimu spánku
- B. Indikátor Wi-Fi®
- C. Úroveň vlhkosti
- D. Indikátor časovača

- E. Tlačidlo úrovne hmly
- F. Tlačidlo nočného osvetlenia
- G. Žiadny indikátor vody
- H. Indikátor úrovne hmly
- I. Tlačidlo napájania

Poznámka: Časovač musí byť nastavený v aplikácii VeSync.

OVLÁDACIE PRVKY

Poznámka: Tieto funkcie môžete ovládať aj pomocou aplikácie VeSync, ako aj ďalších funkcií (pozri stranu 12).



Tlačidlo napájania

Stlačením zapnete/vypnete zvlhčovač.

Stlačením a podržaním na 5 sekúnd sa spáruje s aplikáciou VeSync. Ďalšie informácie nájdete v pokynoch aplikácie VeSync v aplikácii.

Stlačením a podržaním po dobu 15 sekúnd resetujte zvlhčovač. Tým sa obnovia predvolené nastavenia zvlhčovača a odpojte z Wi-Fi® a aplikácie VeSync (pozri stranu 10).



Tlačidlo Úrovne pary

Opakovaným stlačením (alebo stlačením a podržaním) prechádzate nastaveniami úrovne pary: Automatický režim, Nízky, Stredný a Vysoký. (Ďalšie podrobnosti o automatickom režime nájdete na strane 12.)

Stlačením tlačidla počas režimu spánku vypnete režim spánku. Zvlhčovač bude v automatickom režime naďalej pokračovať.



Tlačidlo režimu spánku

Stlačením zapnete alebo vypnete režim spánku (pozri stranu 12).



Tlačidlo Nočného svetla

Opakovaným stlačením prechádzate nastavením nočného svetla : 50%, 100% a Vypnuté.

Stlačením a podržaním na 3 sekundy vypnete displej a nočné svetlo .

Stlačením a podržaním počas režimu spánku vypnete režim spánku a podržte ho na 3 sekundy.

Začíname

1. Odstráňte všetky obaly.
2. Vyberte nádrž na vodu zo základne a **odstráňte všetku pásku**, vrátane akejkoľvek pásky na plaváku. [Obrázok 1.1]

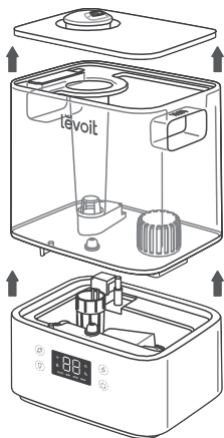

Obrázok 1.1

3. Pred prvým použitím vyčistite kryt nádrže na vodu a nádrže na vodu.

Poznámka: Skontrolujte , či je vodný filter správne na mieste. Ak nie, potom otočte filter v smere hodinových ručičiek, aby ste ho zaistili na mieste. [Obrázok 1.2]

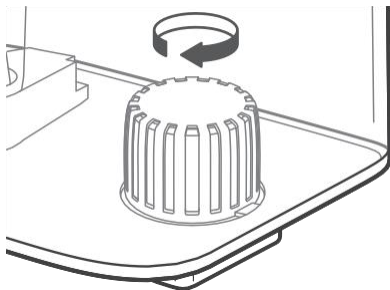

Obrázok 1.2

4. Vyberte si tvrdé, ploché miesto pre zvlhčovač najmenej 30 cm / 12 palcov od akýchkoľvek stien. Povrch musí byť odolný voči vode. [Obrázok 1.3]

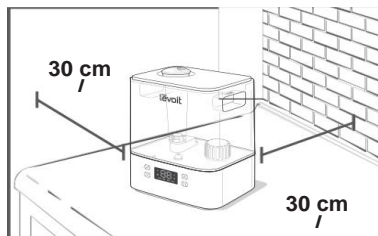

Obrázok 1.3

5. Para by mala byť nasmerovaná preč od stien, nábytku, posteľnej bielizne a spotrebičov. [Obrázok 1.4]

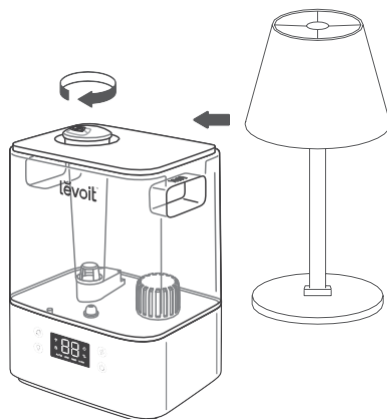

Obrázok 1.4

Plnenie a dopĺňanie

Poznámka: Pred plnením sa uistite, že nádrž na vodu je čistá.

Odstráňte kryt nádrže na vodu držaním trysky a ťahaním nahor.

[Obrázok 1.5]

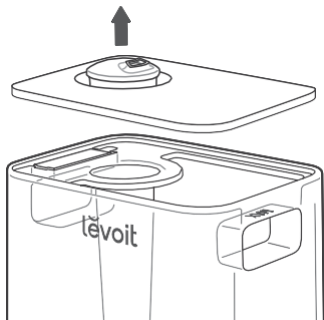

Obrázok 1.5

Pomocou rukovätí vyberte nádrž zo základne. Naplňte nádrž vodou s izbovou teplotou. [Obrázok 1.6]

Nenapĺňajte horúcou vodou.

Nenapĺňajte nádrž nad hranicu maximálnej vody

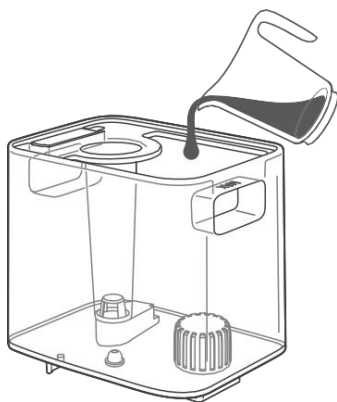

Obrázok 1.6

Poznámka:

Na naplnenie nádrže odporúčame použiť čistenú alebo destilovanú vodu.

Nenapĺňajte maximálnu vodnú čiaru nádrže.

UPOZORNENIE

Nepridávajte vodu priamo do základnej komory. [Obrázok 1.7]

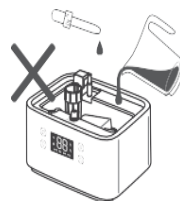

Obrázok k 1.7

Nepridávajte vodu cez parnú trubicu.

Do zvlhčovača nepridávajte éterické oleje. [Obrázok 1.8]
Do aromatického vankúša pridajte iba éterické oleje. [Figure 1.9]

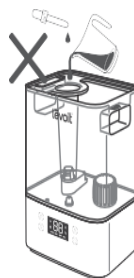

Figure 1.8

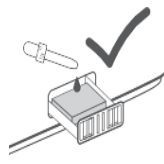
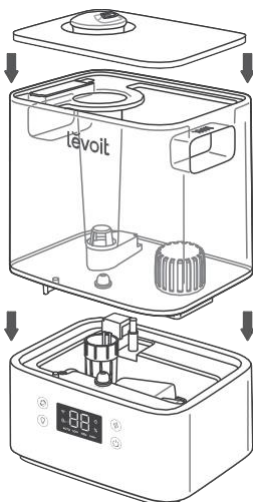

Figure 1.9

Nepoužívajte kvapaliny na úpravu vody alebo vodné filtre tretích strán.

Plnenie a dopĺňanie (cont.)

1. Vymeňte kryt nádrže na vodu a vložte nádrž späť na základňu. [Obrázok 1.10]



Obrázok 1.10

Poznámka: Skontrolujte, či je tryska na kryte nádrže na vodu umiestnená nad hmlou trubicou, inak zvlhčovač nemusí fungovať správne. [Obrázok 1.11]

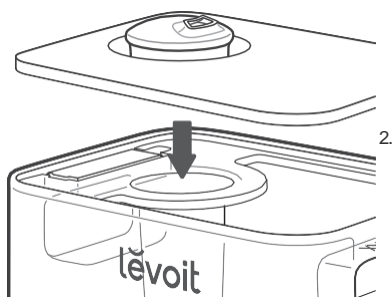

Obrázok 1.11

NASTAVENIE APLIKÁCIE VESYNC

Poznámka: Vzhľadom na prebiehajúce aktualizácie a vylepšenia sa aplikácia VeSync môže mierne líšiť od toho, čo je uvedené v príručke. V prípade akýchkoľvek rozdielov postupujte podľa pokynov v aplikácii.

1. Ak si chcete stiahnuť aplikáciu VeSync, naskenujte QR kód alebo vyhľadajte "VeSync" v Apple App Store® alebo Google Play Store. [Obrázok 2.1]

Poznámka: Pre používateľov Androidu™ vyberte možnosť Povolit používanie služby VeSync.

2. Otvorte aplikáciu VeSync. Ak už máte účet, klepnite na Prihlásiť sa. Ak chcete vytvoriť nové konto, klepnite na Zaregistrovať sa.
3. Poznámka: Ak chcete používať služby a produkty tretích strán, musíte si vytvoriť vlastný účet VeSync. Nebudú fungovať s hosťovským účtom. S účtom VeSync môžete tiež umožniť svojej rodine a priateľom ovládať váš inteligentný zvlhčovač.
4. Podľa pokynov v aplikácii nastavte inteligentný zvlhčovač.

Poznámka: Aplikáciu VeSync môžete použiť na pripojenie inteligentného zvlhčovača k Amazon Alexa alebo Asistentovi™ Google. Podľa pokynov v aplikácii pripojte VeSync k hlasovému asistentovi.

Wi-Fi pripojenie:

1. Ak chcete odpojiť Wi-Fi, stlačte a podržte 15 sekúnd, kým indikátor sa vypne. Tým sa obnovia predvolené nastavenia inteligentného zvlhčovača a odpojte ho od aplikácie VeSync.

2. Ak sa chcete znova pripojiť, postupujte podľa pokynov v aplikácii VeSync na pridanie zariadenia.



Obrázok 2.1

POUŽÍVANIE INTELIGENTNÉHO ZVLHČOVAČA

Poznámka: Používanie aplikácie VeSync vám umožňuje vzdialene ovládať inteligentný zvlhčovač a prístupovať k ďalším funkciám a funkciám (pozri stranu 12).

1. Zapojte zvlhčovač. Stlačením tlačidla zapnete zvlhčovač.

Poznámka: Ak v nádrži nie je voda, bude blikať 10-krát a zvlhčovač sa vypne. Naplňte nádrž na vodu (pozri **Začínáme**, strana 8).

1. Opakovaným ťuknutím prechádzate nastaveniami hmlы: Automatický režim, Nízky, Stredný a Vysoký. [Obrázok 3.1]

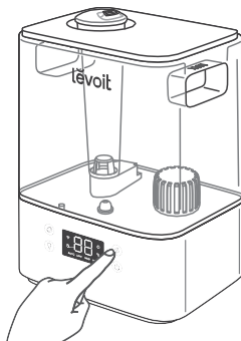

Obrázok 3.1

Poznámka:

Zvlhčovač nebude hmla v automatickom režime, ak je úroveň vlhkosti vyššia ako 50%. Ak chcete, aby zvlhčovač udržiaval hmlu, zmenil nastavenie hmlы alebo zmenil nastavenia automatického režimu v aplikácii VeSync.

Ďalšie informácie o automatickom režime nájdete na strane 12.

3.

Otočením trysky nastavte smer hmlы. [Obrázok 3.2]

4. Voliteľne použite ovládacie prvky na aktiváciu režimu spánku, zapnutie/vypnutie nočného svetla a ďalšie funkcie (pozri **Ovládacie prvky**, strana 7).

5. Keď vaša izba dosiahne preferovanú úroveň vlhkosti, otočte zvlhčovač na nižšie nastavenie alebo ho vypnite. Zdravá úroveň vlhkosti je medzi 40% a 50%. [Obrázok 3.3]

Poznámka: Automatický režim môžete použiť aj na udržanie úrovne vlhkosti medzi 40% a 50%.

6. Stlačením tlačidla vypnete zvlhčovač.

Poznámka: Ak v nádrži nie je voda alebo sa nádrž odstráni, zvlhčovač prestane hmla, bude blikať 10-krát a zvlhčovač sa vypne. Naplňte nádrž a správne ju umiestnite na základňu, aby ste použili zvlhčovač.

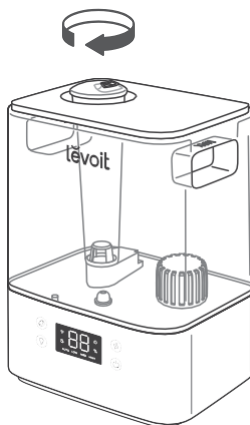

Obrázok 3.2

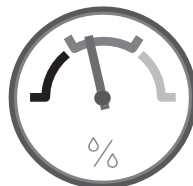

Obrázok 3.3

Funkcie aplikácie Sleep

Režim spánku zmení nastavenie hmlý zvlhčovača na automatický režim, vypne svetlá displeja a vypne nočné svetlo.



Keď je zapnutý režim spánku, môžete stlačením zapnúť/vypnúť nočné svetlo. Tá

zvlhčovač zostane v režime spánku.

Automatický režim

Automatický režim používa snímač zvlhčovača na automatické nastavenie úrovne hmlý (alebo jeho vypnutie), aby sa zachovala pohodlná a zdravá úroveň vlhkosti.

Automatický režim automaticky upravuje úroveň hmlý, aby sa zachovala relatívna vlhkosť 40–50%. Cieľovú úroveň vlhkosti môžete zmeniť v aplikácii VeSync .

Automatický režim predvolene používa automatické zastavenie. Zvlhčovač prestane hmla, keď sa dosiahne najvyššia cieľová úroveň vlhkosti. Ak vlhkosť klesne pod cieľovú úroveň vlhkosti, zvlhčovač sa začne znova hmlovať .

Ak je zvolený automatický režim, keď je vlhkosť vyššia ako cieľový rozsah vlhkosti, zvlhčovač sa nezačne hmlou, kým sa vlhkosť neznižuje.

V aplikácii VeSync môžete zapnúť alebo vypnúť automatické zastavenie. Ak je automatické zastavenie vypnuté, zvlhčovač bude naďalej bežať na nízkej úrovni hmlý, keď sa dosiahne najvyššia cieľová úroveň vlhkosti .

ModeVeSync

Aplikácia VeSync vám umožňuje prístup k ďalším inteligentným funkciám vrátane tých, ktoré sú uvedené nižšie.

Diaľkové ovládanie

Vypnite zvlhčovač z telefónu . Prechádzajte úrovňami hmlý a zapnite/vypnite automatický režim a režim spánku z telefónu.

Vypnite svetlá displeja a nočné svetlo z telefónu. Prispôbte nastavenia automatického režimu, ako je cieľová vlhkosť a automatické vypnutie.

Úroveň vlhkosti monitora

Skontrolujte aktuálnu vlhkosť v prostredí zvlhčovača.

Nastavenie časovačov a plánov

Programujte jednotlivé časovače alebo vytvorte plán pre váš inteligentný zvlhčovač.

Hlasové ovládanie tretej strany

Kompatibilný s Amazon Alexa a Google Assistant™ pre hlasové príkazy.

Poznámka: Aplikácia VeSync sa neustále aktualizuje a funkcie aplikácií sa rozširujú.

Dôležité tipy

Zvlhčovač musí mať správnu hladinu vody v základnej komore, aby správne fungoval. Ak je v základnej komore príliš veľa vody, zvlhčovač nemôže vytvoriť hmlu.

Nikdy nelejte vodu priamo do základnej komory. [Obrázok 3.4] Do nádrže na vodu pridajte iba vodu. Zvlhčovač automaticky uvoľní správne množstvo vody do základnej komory.

Vyhňte sa pohybu alebo traseniu zvlhčovača. [Obrázok 3.5] To môže spôsobiť, že nádrž na vodu uvoľní príliš veľa vody do základnej komory.

Pred posunutím zvlhčovača ho vypnite, odpojte a vyberte nádrž na vodu.

Ak zvlhčovač nevytvára hmlu správne, skontrolujte maximálnu vodnú linku, aby ste zistili, či je v základnej komore príliš veľa vody. Vylejte extra vodu, ak je voda nad maximálnou čiarou. [Obrázok 3.6]

Poznámka: Maximálna vodná čiara je len na tento účel.

Nelejte vodu do základnej komory.

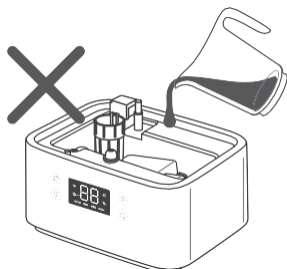

Obr. 3.4

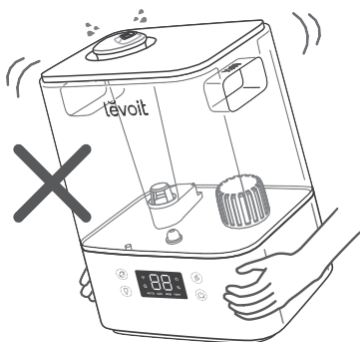

Obr. 3.5

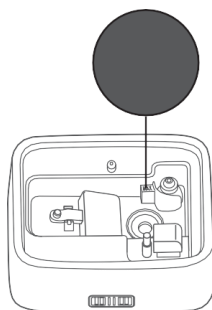

Obr. 3.6

Používanie aroma boxu

Zvlhčovač môže byť použitý na aromaterapiu.

1. Zatlačte aromatickú skrinku v zadnej časti základne a vyťahnite ju. [Obrázok 3.7]

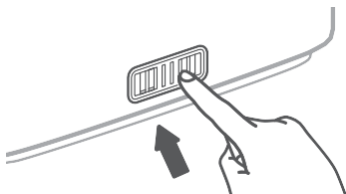

Obr. 3.7

2. Na aroma podložku položte 8-10 kvapiek esenciálneho oleja. [Obrázok 3.8]

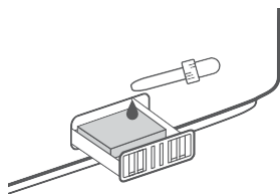

Obr. 3.8

3. Vložte aromatickú krabicu do zvlhčovača.

Zapnite zvlhčovač. Zvlhčovač automaticky rozptýli arómu pri použití.

Poznámka:

Do nádrže na vodu alebo základnej komory nepridávajte éterické oleje, kvapaliny na úpravu vody ani vodné filtre tretích strán. Do aroma podložky pridajte len éterické oleje.

Aromatické podložky je možné čistiť a opätovne použiť po rozložení éterických olejov (pozri Čistenie aroma podložky, strana 18).

Vôňa je určená na to, aby bola ľahká. Tento zvlhčovač nie je aromatickým difúzorom.

STAROSTLIVOSŤ A ÚDRŽBA

Poznámka:

Všetka údržba by sa mala vykonávať na vode odolnom povrchu, ako je kuchynský pult.

Zmeňte vodu denne, aby ste sa vyhlili rastu baktérií.

Na pravidelné čistenie trysky použite tkanivo alebo handričku.

Ak nepoužívate zvlhčovač 1 týždeň alebo dlhšie, nenechávajte vodu vo vnútri. Namiesto toho zvlhčovač vyčistite a osušte .

Čistenie

Zvlhčovač by ste mali čistiť každý týždeň a keď ste pripravení ho uložiť.

Poznámka:

Nikdy neponárajte základňu do vody alebo kvapaliny. Do umývačky riadu neumieňujte žiadnu časť zvlhčovača.

Na čistenie zvlhčovača nepoužívajte čistiace prostriedky.

1. Odpojte zvlhčovač.
2. Odstráňte a opláchnite kryt nádrže na vodu .
[Obrázok 4.1]

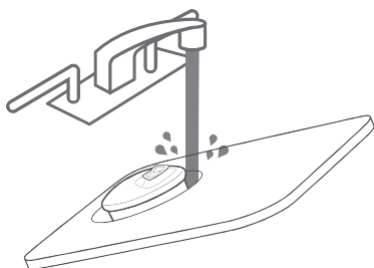

Obrázok 4.1

3. V prípade potreby odstráňte a opláchnite kryt prachu.
[Obrázok4.2]

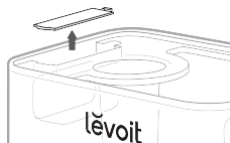

Obrázok
4.2

4. Vyberte nádrž na vodu zo základne a vylejte akúkoľvek vodu z nádrže a základnej komory.
[Obrázok 4.3]

Poznámka: Pri vylievaní vody držte plavák, aby ste sa uistili, že nespadne zo základnej komory.



Obrázok
4.3

5. Vyberte vodný filter z nádrže otáčaním protischodného systému a jeho zdvihnutím. [Obrázok4.4]

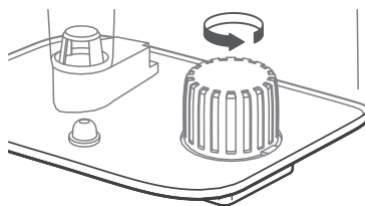

Čistenie (pokračovanie)

6. Nádrž, vodný filter a základnú komoru opláchnite vodou izbovej teploty. [Obrázok 4.5]

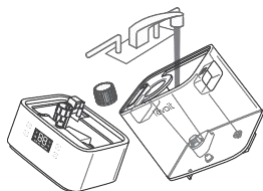

Obrázok 4.5

7. Odvápňovač zvlhčovača:

- a. Vyberte vodný filter z nádrže otáčaním protischodného systému a jeho zdvihnutím. [Obrázok 4.6]

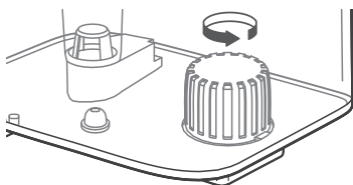
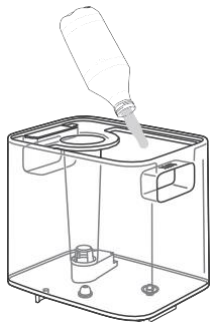

Figure 4.6

- b. Naplňte nádrž 710 ml / 3 americké šálky destilovaného bieleho octu. [Obrázok 4.7]



Obrázok 4.7

- c. Vymeňte kryt nádrže a navištajte ocot okolo nádrže. [Obrázok 4.8]

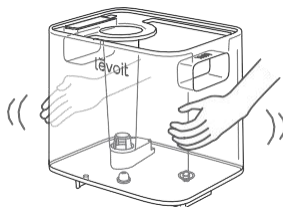

Obrázok 4.8

- d. Položte nádrž na základňu a namočte 15-20 minút. Ocot sa vypustí do základnej komory a uvoľní mierku (nahromadenie minerálov) v nádrži a v základnej komore (vrátane prevodníka a plaváka). [Obrázok 4.9]

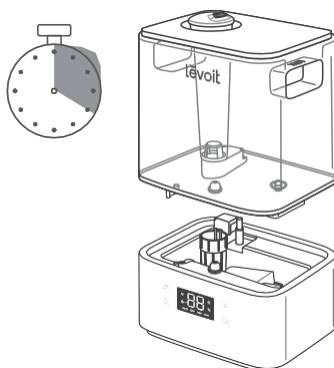

Obrázok 4.9

Čistenie (pokračovanie)

- e. Vyberte nádrž, odstráňte kryt nádrže a vylejte akýkoľvek ocot. [Obrázok 4.10]

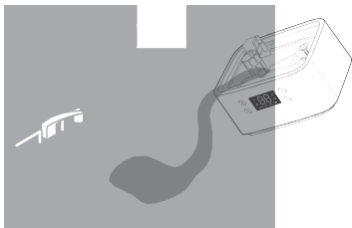

Obrázok 4.10

- f. Prevráťte nádrž a vyberte tlmič hluku. Ak chcete odstrániť tlmič hluku, stlačte uvoľňovacej pútku a jemne vytiahnite zvlhčovač. [Obrázok 4.11]

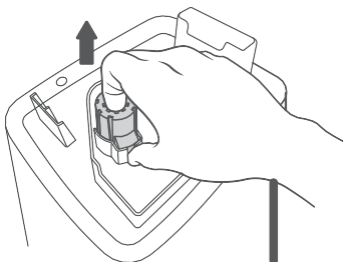

Obrázok 4.11

- g. Vyberte plavák zo základnej komory vytiahnutím väčšej strany plaváka [obrázok 4.12] a vytiahnutím hriadeľa z plaváka. Jedna strana plaváka je otvorená (v tvare písmena U), aby sa hriadeľ mohol odstrániť. [Obrázok 4.13]

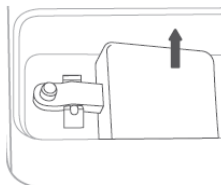

Obrázok 4.12

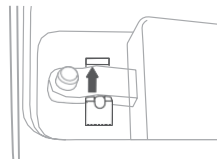

Obrázok 4.13

- h. Vložte plavák, vodný filter a tlmič hluku do malej nádoby. Naplňte dostatočným množstvom octu, aby ste ich pokryli. Namočte 15-20 minút. [Obrázok 4.14]

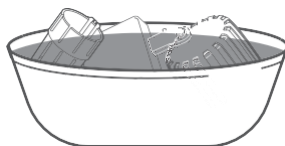

Obrázok 4.14

Čistenie (pokračovanie)

- i. Na odstránenie šupiny zo všetkých častí použite mäkkú handričku a priloženú čistiacu kefu. [Obrázok 4.15]

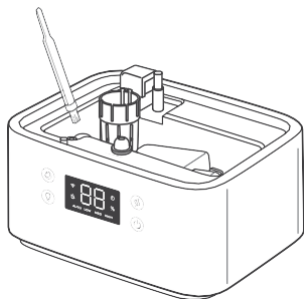

Obrázok 4.15

- j. Opláchnite všetky časti, kým akýkoľvek zápach octu úplne nezmizne. [Obrázok 4.16]

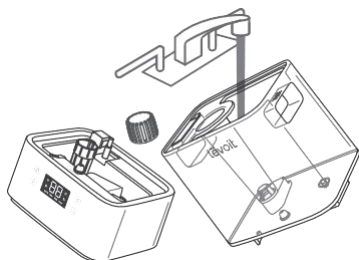

Obrázok 4.16

8. Osušte všetky časti handričkou. Pred opakovaním montážou alebo uskladnením sa uistite, že všetky časti sú úplne suché.

Čistenie aroma podložky

1. Stlačte aromatickú skrinku, aby ste ju uvoľnili zo základne a vytiahnite ju. [Obrázok 4.17]

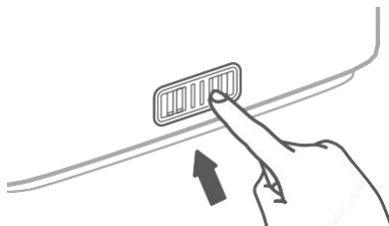

Obrázok 4.17

2. Odstráňte aromatickú podložku a opláchnite pod teplou tečúcou vodou. [Obrázok 4.18]

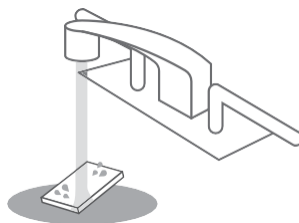

Obrázok 4.18

3. Osušte čistou handričkou a vložte ju späť do aromatického boxu. [Obrázok 4.19]

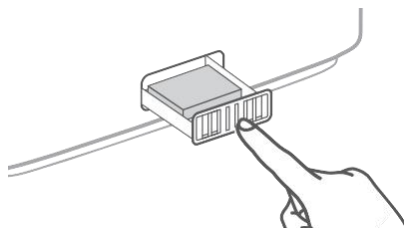

Obrázok 4.19

Poznámka: Do aromatického vankúša alebo škatule nelejte tekuté čistiace prostriedky ani čistiace prostriedky.

Opätovné zostavenie

1. Prevráťte nádržku na vodu a vložte tlmíč hluku späť do nádrže. [Obrázok 4.20]

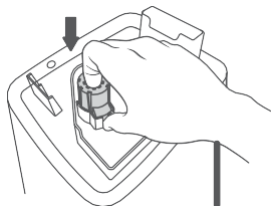

Obr. 4.20

2. Vložte vodný filter späť do nádrže a otočte ho v smere hodinových ručičiek, aby ste ho zaistili na mieste. [Obrázok 4.21]

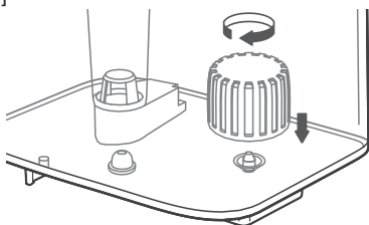

Obr. 4.21

3. Umiestnite plavák späť do základnej komory:

- a. Uistite sa, že správna strana plaváka smeruje nahor. [Obrázok 4.22]

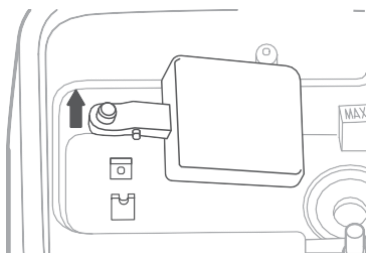

Obr. 4.22

- b. Vložte menší hrot do uzavretej strany držiakov plaváka. [Obrázok 4.23]

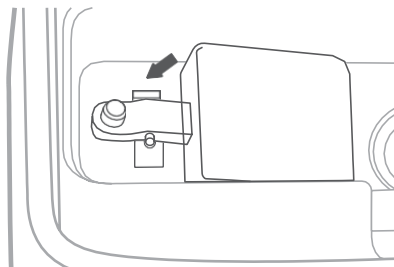

Obr. 4.23

- b. Umiestnite väčší hrot do otvorenej strany (v tvare U) držiakov plaváka.
2. Umiestnite nádrž späť na základňu. V prípade potreby doplňte nádrž.
 3. Nádrž umiestnite správne na základňu a na nádrž na vodu nasadte kryt nádrže.

Ukladanie

Postupujte podľa pokynov na čistenie (pozri stranu jeden a pred uskladnením nechajte všetky časti úplne vyschnúť. Skladujte na chladnom a suchom mieste.

RIEŠENIE PROBLÉMOV

Problém	Možné riešenie
Zvlhčovač sa nezapne alebo neočakávane vypne.	Zapojte zvlhčovač a zapnite ho.
	Pridajte čistenú alebo destilovanú vodu do nádrže na vodu.
	Skontrolujte, či je zvlhčovač v automatickom režime. V závislosti od nastavení automatického režimu sa zvlhčovač môže automaticky vypnúť, keď je úroveň vlhkosti nad cieľovou úrovňou.
Malá alebo žiadna hmľa vychádza.	Otočte úroveň hmly na vyššie nastavenie.
	Naplňte nádrž na vodu.
	V základnej komore môže byť príliš veľa vody. Vyprázdňte základnú komoru. Naplňte nádrž na vodu (nie základnú komoru) a správne umiestnite nádrž na vodu na základňu.
	Uistite sa, že prívod vzduchu v spodnej časti základne nie je zablokovaný. Zvlhčovač by sa nemal nachádzať na koberci alebo iných povrchoch, ktoré môžu blokovat' prívod vzduchu.
	Uistite sa, že tryska nie je zablokovaná alebo upchatá.
	Uistite sa, že zvlhčovač je na rovný povrch.
	Teplota vody môže byť príliš nízka. Otočte úroveň hmly na najvyššie nastavenie a nechajte zvlhčovač chvíľu bežať a potom sa prispôbte požadovanému nastaveniu.
Zvlhčovač používa vodu príliš rýchlo.	Ak bola nádrž na vodu alebo základňa umytá čistiacim prostriedkom, dôkladne opláchnite čistou vodou, aby ste odstránili akýkoľvek čistiaci prostriedok.
	Vyčistite vodný filter (pozri stranu 15) alebo ho nahradte novým. Ak chcete požiadať o nový vodný filter, obráťte sa na zákaznícku podporu (pozri stranu 24).
	Zvlhčovač spotrebuje vodu na základe environmentálnej teploty a vlhkosti. Ak je vaše prostredie studené a / alebo suché, zvlhčovač bude rýchlejšie dediť vodu.
Zvlhčovač vytvára nezvyčajný zápach.	Ak je zvlhčovač nový, odpojte a opláchnite všetky časti, potom umiestnite na chladné, suché miesto na 12 hodín.
	Ak boli esenciálne oleje umiestnené na aromatickú podložku, opláchnite podložku pod čistou vodou a nechajte ju vyschnúť.
	Vyčistite nádrž na vodu a základnú komoru (pozri Starostlivosť a údržba, strana 15).
Okolo zvlhčovača sa objavuje biely prach.	Na naplnenie zvlhčovača odporúčame použiť čistenú alebo destilovanú vodu. Vyhnite sa používaniu vody s vysokým obsahom minerálov.
	Zvlhčovač vyčistite (pozri Starostlivosť a údržba, strana 15).

RIEŠENIE PROBLÉMOV (CONT.)

Problém	Možné riešenie
Zvlhčovač vydáva hlasný alebo neobvyklý hluk.	Uistite sa, že nádrž na vodu je správne na mieste (pozri Začínáme, strana 8).
	Nastavte úroveň hmly na nižšie nastavenie.
	Vyprázdňte základnú komoru. Naplňte nádrž na vodu (nie základnú komoru) a správne umiestnite nádrž na vodu na základňu.
	Zvlhčovač môže byť nefunkčný. Prestaňte používať zvlhčovač a obráťte sa na zákaznícku podporu (pozri stranu 24).
Voda uniká z zvlhčovača.	Uistite sa, že silikónový tesniaci krúžok okolo ventilu výstupu vody je bezpečný.
	Vyhňte sa chodu zvlhčovača v miestnosti s viac ako 60% relatívnou vlhkosťou.
	Utrite prebytočnú vodu z hornej a dolnej časti základne.
	Zvlhčovač nepretrepávejte.
	Uistite sa, že zvlhčovač umiestnite na rovný, rovný povrch.
	Skontrolujte netesnosti nádrže na vodu. Ak dôjde k úniku, obráťte sa na zákaznícku podporu (pozri stranu 24).
Kondenzácia sa tvorí okolo zvlhčovača alebo okien.	Vlhkosť môže byť príliš vysoká. Vypnite úroveň hmly, vypnite zvlhčovač alebo otvorte dvere alebo okno do miestnosti.
Pleseň rastie vo vnútri zvlhčovača.	Pravidelne čistite nádrž na vodu a základnú komoru (pozri Starostlivosť a údržba, strana 15).
 Je červená.	Naplňte nádrž na vodu.
	Nádrž na vodu správne položte na základňu.
	Vyčistite vodný filter (pozri stranu 15) alebo ho nahraďte novým. Ak chcete požiadať o nový vodný filter, obráťte sa na zákaznícku podporu (pozri stranu 24).
Esenciálny olej má malú alebo žiadnu vôňu.	Pridajte viac esenciálneho oleja. Pre dosiahnutie najlepších výsledkov použite čistý esenciálny olej.
Na displeji sa zobrazuje nesprávne percento vlhkosti.	Miestnosť môže byť väčšia ako efektívny rozsah zvlhčovača. Presuňte sa do miestnosti menšej ako 20-47 m ² / 215-505 ft ² .
	Vlhkosť sa mohla nahromadiť vo vnútri snímača vlhkosti. Vypnite zvlhčovač a nechajte snímač vyschnúť. Uistite sa, že tryska smeruje od snímača, aby sa hmla neusadila na snímači (pozri diagram v časti Získanie poznáť svoj inteligentný zvlhčovač, strana 5).
Na displeji sa zobrazuje kód chyby "E1".	Zvlhčovač nefunguje. Kontaktovať zákaznícku podporu (pozri stranu 24).

Ak váš problém nie je uvedený, obráťte sa na zákaznícku podporu (pozri stranu 24)..

RIEŠENIE PROBLÉMOV S APLIKÁCIAMI VESYNC

Prečo sa môj zvlhčovač nepripojí k Aplikácia VeSync?

- Skontrolujte, či je v telefóne zapnutá funkcia Bluetooth® a momentálne nie je pripojená k inému zariadeniu Bluetooth.
- Počas procesu nastavenia musíte byť v zabezpečenej Wi-Fi sieti s frekvenciou 2,4 GHz . Skontrolujte, či sieť funguje správne.
- Uistite sa, že zadané heslo Wi-Fi je správne.
- Uistite sa, že váš zvlhčovač a telefón sú do 10 m / 30 stôp od seba .
- Zvlhčovač vynulujte stlačením a podržaním po dobu 15 sekúnd. Potom skúste pripojiť znova.

Zvlhčovač je offline.

- Uistite sa, že zvlhčovač je zapojený. Zvlhčovač sa môže zdať offline, ak je odpojený alebo ak zásuvka nemá napájanie.
- Obnovte ponuku VeSync potiahnutím nadol na obrazovke.
- Skontrolujte, či je smerovač pripojený na internet a sieťové pripojenie telefónu funguje.
- Obnovte zvlhčovač pomocou jednej z týchto možností:

1. Odstráňte zvlhčovač z aplikácie VeSync. Potiahnite prstom doľava (iOS®) alebo stlačte a podržte (Android) a potom klepnite na Odstrániť. Potom prekonfigurujte zvlhčovač pomocou aplikácie VeSync . 
2. Stlačte a podržte 15 sekúnd. Potom prekonfigurujte zvlhčovač pomocou aplikácie VeSync.

Aplikácia VeSync zobrazuje nesprávne percento vlhkosti, keď je zvlhčovač zapnutý.

Miestnosť môže byť väčšia ako efektívny rozsah zvlhčovača.

Presuňte sa do miestnosti menšej ako 47 m² / 505 ft².

Vlhkosť sa mohla nahromadiť vo vnútri snímača vlhkosti. Vypnite zvlhčovač a nechajte snímač vyschnúť. Uistite sa, že tryska smeruje od snímača, aby sa hmla neusadila na snímači (pozri diagram v časti Získanie poznať svoj inteligentný zvlhčovač, strana 5).

Ak váš problém nie je uvedený, obráťte sa na Zákaznícka podpora (pozri stranu 24).

Poznámka: Výpadky napájania, výpadky internetu alebo zmena smerovačov Wi-Fi môžu spôsobiť, že zvlhčovač prejde do režimu offline.

VYHLÁSENIE O ZHODE

Spoločnosť Arovast Corporation týmto vyhlasuje, že tento výrobok je v súlade so základnými požiadavkami a inými príslušnými ustanoveniami smernice 2014/53/EÚ a všetkými ostatnými uplatniteľnými požiadavkami smernice EÚ. Úplné vyhlásenie o zhode možno nájsť na adrese: <https://levoit.com/euro/compliance>

PRÁVOMOCI

Apple App Store je ochranná známka spoločnosti Apple Inc.

Google, Android a Google Play sú ochranné známky spoločnosti

Google LLC. Wi-Fi® je registrovaná ochranná známka spoločnosti

Wi-Fi Alliance®.

Amazon, Alexa a všetky súvisiace logá sú ochranné známky spoločnosti Amazon.com, Inc. alebo jej pridružených spoločností.

iOS je registrovaná ochranná známka spoločnosti Cisco Systems, Inc. a/alebo jej pridružených spoločností v Spojených štátoch a niektorých ďalších krajinách.

Slovná značka a logá Bluetooth® sú registrované ochranné známky vo vlastníctve spoločnosti Bluetooth SIG, Inc. a akékoľvek používanie takýchto značiek spoločnosťou Arovast Corporation je licencované. Ostatné ochranné známky a obchodné názvy sú ochranné známky ich príslušných vlastníkov.

INFORMÁCIE O ZÁRUKE

Výrobok	VeSync Classic 300s Ultrazvukový inteligentný zvlhčovač
Model	Klasické 300s
<i>Pre vašu vlastnú referenciu dôrazne odporúčame, aby ste zaznamenali id objednávky a dátum nákupu.</i>	
Dátum nákupu	
Identifikácia objednávky	

Podmienky a politika

Spoločnosť Arovast zaručuje, že všetky výrobky najvyššej kvality materiálu, remeselného spracovania a servisu po dobu 2 rokov s účinnosťou od dátumu nákupu do konca záručnej doby. Dĺžka záruky sa môže v jednotlivých kategóriách výrobkov líšiť.

Ak máte akékoľvek otázky alebo obavy týkajúce sa vášho nového produktu, obráťte sa na náš užitočný tím zákazníckej podpory.

Túto záruku sa vzťahuje:

Spoločnosť Arovast
1202 N. Miller St., Suinta
A Anaheim, SPOJENÉ
ŠTÁTY AMERICKÉ

ZÁKAZNÍCKA PODPORA

Ak máte akékoľvek otázky alebo obavy týkajúce sa vášho nového produktu, obráťte sa na náš užitočný tím zákazníckej podpory.

Spoločnosť Arovast 1202
N. Miller St., Suinta A
Anaheim, SPOJENÉ
ŠTÁTY AMERICKÉ

E-mail: support.eu@levoit.com

*Pred kontaktovaním zákazníckej podpory si pripravte faktúru objednávky a id objednávky.

